



TORKTUMLARE

BRUKSANVÍSNING

GTN 37114 G

GTN 37114 GP

SV

FI

www.grundig.com

GRUNDIG

INNEHÅLLSFÖRTECKNING

1. Läs den här bruksanvisningen först! 4

2. Viktiga instruktioner för säkerhet och miljö 5

- 2.1 Allmän säkerhet 5
 - 2.1.1 Elsäkerhet 6
 - 2.1.2 Produktsäkerhet 7
- 2.2 Montering på tvättmaskin 9
- 2.3 Avsedd användning 9
- 2.4 Børnesikkerhed 10
- 2.5 I enlighet med WEEE-bestämmelser och avyttring av avfallsprodukter 10
- 2.6 I enlighet med RoHS-direktivet 10
- 2.7 Paketinformation 11
- 2.8 Teknisk specifikation 11

3. Din tork 12

- 3.1 Paketinnehåll 12

4. Installation 13

- 4.1 Lämplig installationsplats 13
- 4.2 Avlägsna säkerhetsmonteringen för transport 14
- 4.3 Installation under bänkskiva 14
- 4.4 Anslutning till avlopp 14
- 4.5 Justera fötterna 15
- 4.6 Transport av produkten 15
- 4.7 Transport av produkten 15
- 4.8 Byta belysningen 15

5. Förberedelse 16

- 5.1 Tvätt som passar att torka i torken 16
- 5.2 Tvätt som inte passar att torka i torken 16
- 5.3 Förberedelse av tvätt, för torkning 16
- 5.4 Saker man kan göra för energibesparing 16
- 5.5 Rätt lastkapacitet 17

6. Välja ett program och använda maskinen 18

- 6.1 Kontrollpanel 18
- 6.2 Bildskärmssymboler 18
- 6.3 Förbereda maskinen 19
- 6.4 Programval 19
- 6.5 Huvudprogram 19
- 6.6 Extra program 19
- 6.7 Programval och förbrukningstabell 21
- 6.8 Hjälpfunktioner 22
- 6.9 Varningssymboler 22
- 6.10 Starta programmet 23
- 6.11 Barnlås 23
- 6.12 Ändra valen efter att programmet har startat 24
- 6.13 Avbryta programmet 24
- 6.14 Avsluta ett program 25

7. Underhåll och rengöring 26

- 7.1 Luddfilter/Luckans invändiga yta 26
- 7.2 Rengöra sensorerna 27
- 7.3 Så här tömmer du vattenbehållaren 27
- 7.4 För kondensor 28

8. Felsökning 29

1. Läs den här bruksanvisningen först!

Bästa kund,

Tack för att du har valt en produkt från Grundig. Vi hoppas att den här högkvalitativa produkten ska erbjuda resultat över förväntan. Därför rekommenderar vi att du läser igenom den här bruksanvisningen och medföljande dokument noggrant innan du använder produkten och att du behåller dem för framtida referens. Om du överlåter produkten till någon annan ska du även överlämna bruksanvisningen. Observera alla detaljer och varningar som anges i bruksanvisningen och följ instruktionerna som ges häri.

Glöm inte att den här bruksanvisningen även gäller för flera andra modeller. Skillnaderna mellan modeller kommer att identifieras i bruksanvisningen.



Läs instruktionerna.

Förklaring av symboler

I den här bruksanvisningen används följande symboler:



Viktig information eller råd om användning.



Varning för farliga situationer med hänsyn till liv och egendom.



Varning för elektrisk stöt.



Varning för heta ytor.



Varning för brandrisk.



Förpackningen till produkten är i återvinningsbart material enligt vår nationella miljölagstiftning.

Kasta inte förpackningsmaterialen med hushållsavfallet utan lämna in dem till en återvinningsstation som anvisas av de lokala myndigheterna.

2. Viktiga instruktioner för säkerhet och miljö

Den här delen innehåller säkerhetsinstruktioner som hjälper till att skydda ifrån personskador och egendomsskador. Underlåtelse att följa dessa instruktioner kommer att häva alla garantier.

2.1 Allmän säkerhet

- Torken kan användas av barn och över 8 års ålder, samt av personer som har fysisk och sensorisk eller mental nedsättning eller saknar erfarenhet och kunskap, under förutsättning att de är under övervakning eller utbildade i hur man säkert använder produkten och de risker som den medför. Barn ska inte leka med produkten. Rengörings- och underhållsarbete ska inte utföras av barn såvida de inte är under övervakning av någon.
- Barn som är yngre än 3 år, bör hållas borta om de inte konstant övervakas.
- Justerbara fötter för inte tas bort. Spalten mellan torken och golvet får inte minskas med material så som mattor, trä eller tejp. Det medför problem med torken.
- Utför alltid installations- och reparationsförfaranden av godkänd serviceverkstad. Tillverkaren ska inte hållas ansvarig för skador som kan uppkomma genom förfaranden som utförs av icke auktoriserade personer.
- Tvätta aldrig torken genom att spola vatten på den! Det förekommer risk för elchock!

2.1.1 Elsäkerhet



Elsäkerhetsinstruktioner ska följas medan elanslutningar görs vid installationen.



Apparaten får inte strömföras via en extern kopplingsanordning, såsom en timer, eller vara ansluten till en krets som regelbundet slås på och stängs av av en anordning.

- Anslut torken till ett jordat uttag som skyddas av en säkring med, ett på märkplattan, angivet värde. Jordningsinstallationen ska utföras av en utbildad elektriker. Vårt företag ska inte hållas ansvariga för några skador som kan uppkomma när torken används utan jordning i enlighet med de lokala bestämmelserna.
- Volttal och tillåtet säkringsskydd anges på märkplattan.
- Den angivna spänningen måste vara samma som i din huvudström.
- Koppla ur torken när den inte används.
- Koppla ut torken ifrån huvudströmmen vid installation, underhåll, rengöring och reparationsarbete.
- Vidrör inte kontakten med våta händer! Koppla aldrig ur genom att dra kabeln, håll alltid i kontakten när du drar ut kabeln.
- Använd inte förlängningskablar, hubbar eller adaptorer för att ansluta torken till strömkällan, detta är för att minska risken för brand och elchock.
- Strömkabeln måste vara inom räckhåll efter installationen.



Skadade huvudkablar ska bytas ut och man ska underrätta en serviceverkstad om bytet.



Om torken är defekt får den inte användas såvida den inte är reparerad av en godkänd serviceverkstad! Det förekommer risk för elchock!

2.1.2 Produktsäkerhet



Saker att ta hänsyn till av brandriskskäl:

Nedan angivna tvätt eller förmål får inte torkas i torken med hänsyn till brandrisken.

- Otvättade kläder
- Plagg som är nedsmutsade med olja, aceton, alkohol, bränsleolja, kerosen, smutsborttagare, terpentin, paraffin, eller paraffinborttagare, dessa måste tvättas i varmt vatten med mycket rengöringsmedel innan de ska torkas i torken.

Särskilt av den här anledningen måste ovanstående smutsfläckar tvättas mycket noga, för att göra detta, använd mycket rengöringsmedel och välj en hög tvättemperatur.



Nedanstående specificerad tvätt eller platt får inte torkas i torken på grund av brandrisken:

- Saker eller kuddar med skumbumme (latexgummi), duschdrapperier, vattenresistenta textilier samt material med gummiförstärkning och gummidykor.
- Kläder rengjorda med industriella kemikalier.

Saker såsom tändare, tändstickor, mynt, metalldelar, nålar m.m. kan slada trumman eller leda till funktionsproblem.

Kontrollera därför alla tvätt som du kommer lasta i din tork.

Stoppa aldrig i din tork innan programmet är slutfört. Om du måste göra detta, ta bort all tvätt snabbt och lägg dem på ytor för att minska hettan.



Kläder som inte är helt torkade kan självantända och kan t.o.m. antända efter att torkningen avslutats.

- Du måste ha nog med ventilation för att förhindra att gaser kommer ut ifrån enheter som körs på andra bränslen inklusive öppna flammor som kan finnas i rummet och ge en antändande effekt.



Underkläder som innehåller metallförstärkning får inte torkas i torken. Torken kan skadas om metallförstärkningen lossnar eller går söndet under torkningen.



Använd mjukmedel och liknande produkter i enlighet med tillverkarens instruktioner.



Rengör alltid luddfiltret innan eller efter varje last. Kör aldrig torken utan att luddfiltret är installerat.

- Försök inte reparera torken själv. Utför inte något reparationsarbete eller reservdelsbytab på produkten, även om du vet eller har möjligheten att utföra ingreppet, med undantag för när det tydligt anges i bruksanvisningen eller i servicemanualen. Annars försätter du ditt eget och andras liv i fara.
- Det får inte finnas låstbara, glid- eller upphängda dörrar som kan blockera luckans dörr där du installerar torken.
- Installera din tork på platser som är passande för hemanvändande. (Badrum, inglasad balkong, garage m.m.)
- Kontrollera att inte husdjur kliver in i torken. Kontrollera insidan av torken innan den används.
- Luta dig inte på luckan torken när den är öppen, den kan då trilla ur.
- Luddet får inte ansamla sig i torken

2.2 Montering på tvättmaskin

- En enhet för att fästa de två maskinerna måste användas när du installerar torken på en tvättmaskin. Enheten som sammanför de två maskinerna måste vara godkänd av en serviceverkstad.
- Totalvikten för tvättmaskinen och torken - med full last- när de placeras på varandra, blir cirka 180 kg. Placera produkten på ett plant golv som har tillräcklig bärrkraft!



Tvättmaskinen får inte placeras på torken. Var noga med ovanstående varningar vid installation på din tvättmaskin.

Installationstabell för tvättmaskin och tork

Torkens djup	Tvättmaskinens djup						
	62 cm	60 cm	54 cm	50 cm	49 cm	45 cm	40 cm
54 cm	Kan installeras					Kan installeras	Kan inte installeras
60 cm	Kan installeras					Kan inte installeras	Kan inte installeras

2.3 Avsedd användning

- Torken har utformats för hemmabruk. Den är inte lämplig till kommersiellt bruk och får inte användas utanför sitt avsedda användningsområde.
- Använd torken, endast att torka tvätt som är utmärkt för torkning.
- Tillverkaren avsäger sig allt ansvar ifrån fel som härstammar ifrån felaktigt användande eller felaktig transport.
- Tjänstelivet för den tork du köpt är 10 år. Under den här perioden kommer reservdelar att finnas tillgängliga för att använda torken ordentligt.

2.4 Barnsäkerhet

- Paketeringsmaterial är farliga för barn. Förvara paketeringsmaterialet på en plats oåtkomlig för barn.
- Elprodukter är farliga för barn. Låt inte barn vara i närheten av produkten när den är igång. Låt dem inte greja med torken. Använd barnspärren för att förhindra barn ifrån att greja med torken.



Barnspärren finns på kontrollpanelen.

- Håll luckan stängd när torken inte används.

2.5 I enlighet med WEEE-bestämmelser och avyttring av avfallsprodukter



Den här produkten gäller under EU WEEE-direktivet (2012/19/EU). Den här produkten är försedd med en klassificeringssymbol för avfallshantering av elektriskt och elektroniskt material (WEEE).

Denna produkt är tillverkad med delar av hög kvalitet samt material som kan återanvändas och återvinnas. Produkten får inte slängas i hushållssoporna eller i annat avfall vid livsslut. Ta den till en återvinningsstation för elektrisk och elektronisk utrustning. Kontakta din kommun för mer information om närmaste återvinningsstation.

2.6 I enlighet med RoHS-direktivet:

Produkten du har köpt gäller under EU RoHS-direktivet (2011/65/EU). Den innehåller inga av de farliga eller förbjudna material som anges i direktiven.

2.7 Paketinformation

Produktens förpackningsmaterial tillverkas av återvunnet material, i enlighet med våra nationella miljöbestämmelser. Avyttra inte paketeringsmaterialet tillsammans med hushållsavfall eller andra sopor. Ta dem till återvinningen för paketeringsmaterial som utsetts av de lokala myndigheterna.

2.8 Teknisk specifikation

SV	
Höjd (Min. / Max.)	84,6 cm / 86,6 cm*
Bredd	59,5 cm
Djup	53 cm
Kapacitet (max)	7 kg**
Vikt (netto)	38,5 kg
Spänning	Se etikett***
Ingångsström	
Modellkod	

* Min.-höjd: Höjd med justerbara ben infällda.

Max.-höjd: Höjd med justerbara ben helt utfällda.

** Tvättens torkvikt innan tvätt.

*** Märkskylten återfinns bakom luckan.



Tekniska specifikationen för torken kanspecificeras utan vidare förvarning, för att förbättra produktens kvalitet.



Siffrorna i den här manualen är schematiska och kanske inte är helt överrensstämmande.



Värden som anges på skyltarna på torken eller i annan publicerad dokumentation som medföljer torken är framtagna i laboratorium och i enlighet med gällande standarder. Beroende på drifts- och miljövillkor för torken kan värdena variera.

3. Din tork

3.1 Paketinnehåll

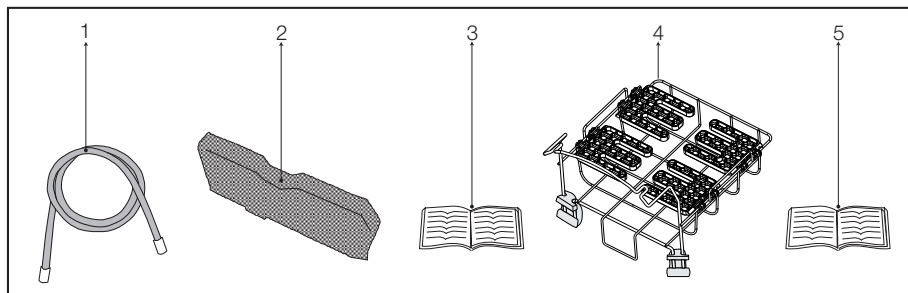

1. Dräneringsrör för vatten*
2. Extrafilter till lådan*
3. Användarmanual
4. Torkkorg*
5. Torkkorg, användarmanual*

*Dessa medföljer din maskin, beroende på vilken modell du har.

4. Installation

Kontakta närmaste auktoriserade serviceombud för installation av produkten. För att göra produkten klar att använda ska du se till att el och vattentömningsssystem är felfria genom att läsa informationen/instruktionerna som ges i bruksanvisningen innan du tillkallar ett auktoriserat serviceombud. Om de inte är det ska du tillkalla en behörig tekniker för att få nödvändiga inställningar utförda.



Förberedelse av produktens placering, samt el- och vattentömning-sinstallationer sker på kundens ansvar.



OBSERVERA: Installation och el-anslutningar för produkten måste utföras av ett auktoriserat serviceombud. Tillverkaren ska inte hållas ansvarig för några skador som uppkommer till följd av att arbeten utförs av obehöriga personer.



OBSERVERA: Före installationen ska du visuellt kontrollera att produkten inte har några fel eller defekter. I så fall ska den inte installeras. Skadade produkter utgör en säkerhetsrisk.

4.1 Lämplig installationsplats

- Installera produkten på en stabil och plan yta.
- Torktumblaren är tung. Flytta den inte själv.
- Maskinen måste arbeta i en väl ventilerad och dammfri miljö.
- Blockera inte luftutsläppen på produktens fram- och undersida med material, såsom långa mattor och yllematerial.
- Installera inte produkten bakom en dörr med lås, en skjutdörr eller en dörr med gångjärn som kan slå till produkten.
- Så fort produkten är installerad ska den vara på samma plats där anslutningarna en gång gjordes. När du installerar produkten ska du se till att bakre väggen inte vidrör något (kran, tröskel etc.) Se till att välja en installationsplats som du inte behöver ändra på efteråt.
- Placera produkten minst 1,5 cm från möblernas kanter.



OBSERVERA: Placera inte produkten ovanpå strömkabeln.

4.2 Avlägsna säkerhetsmonteringen för transport



OBSERVERA: Avlägsna transportsäkerhetsbultarna innan du använder produkten första gången.

1. Öppna luckan.
2. Det finns en nylonpåse i trumman som innehåller en bit styrofoam. Håll den från avsnittet markerat med **XX XX**.
3. Dra bort nylonet mot dig och avlägsna säkerhetsmonteringen.

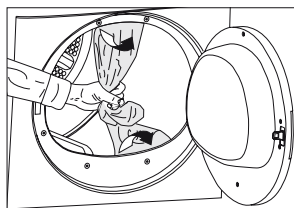

OBSERVERA: Se till att inga delar av transportsäkerhetsbultarna ligger kvar i trumman.

4.3 Installation under bänkskiva

- Den här produkten kan installeras under en bänk om bänkhöjden är tillräcklig.



OBSERVERA: Vid användning under en bänkskiva får torktummlaren aldrig användas utan bänkinstallationsdelen.

Torktumlardjup	60 cm	54 cm
Lagernummer för installation under bänkskiva	2979700200	2973600200

- Lämna ett mellanrum på minst 3 cm runt sidorna och bakre väggen på produkten när du installerar den under en bänk eller i ett skåp.

4.4 Anslutning till avlopp

För produkter som är utrustade med kondensor, samlas vattnet som bildas vid torkningen i en vattenbehållare. Du skall tömma ut vattnet efter varje program.

Du kan hälla ut det direkt genom vattenavloppet istället för att periodiskt tömma vattnet som samlas i behållaren.

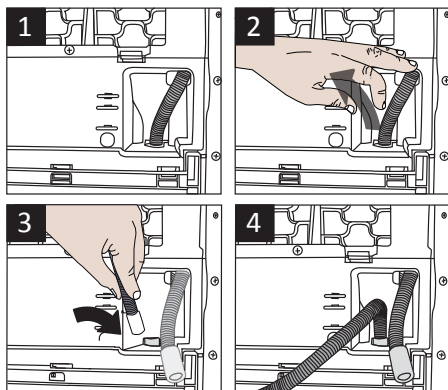

Anslutning av utloppsslangen

- 1-2 Dra slangen bakom torken för hand, för att koppla bort den ifrån där den anslutits. Använd inte verktyg för att ta bort slangen.
- 3 Anslut änden av utloppsslangen som kommer med torken, till anslutningspunkten du tog bort slangen ifrån i föregående steg.
- 4 Anslut den andra änden av utloppsslangen direkt i avloppet eller till vasken.



OBSERVERA: Slangen måste fixeras i varje typ av anslutning. Huset svämmer över om slangen lossnar under vattenutsläppet.



Slangen skall monteras i en höjd av max 80 cm.



Se till att inte kliva på vattentömningsslangen och att den inte vrids eller böjs mellan tömningsplatsen och maskinen.

4.5 Justera fötterna

För att säkerställa att maskinen går tyst och vibrationsfritt, måste den stå på en plan yta och vara balanserad. Balansera maskinen genom att justera fötterna.

Rotera dem tills maskinen står i rätt nivå.

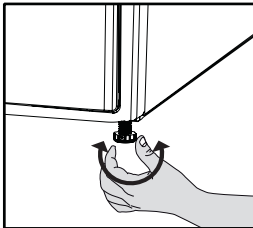

OBSERVERA: Skruva aldrig ur de justerbara fötterna ur kåporna.

4.6 Elanslutning

För särskilda instruktioner om elanslutningens krav under installationen (se 2.1.1 Elsäkerhet)

4.7 Transport av produkten

1. Koppla ur produkten före transport.
2. Ta bort utloppsslangen (om något) och skorstensanslutningar.
3. Töm ur vattnet i produkten helt.

4.8 Byta belysningen

Om en belysningslampa används i din torktumlare

För att byta lampan/LED:n som används för upplysningen I din torktumlare, ring din serviceverkstad.

Lampan(orna) som används i den här applikationen passar inte för hushållsbelysning i rum. Den avsedda användningen för lampan är att hjälpa till vid in och uttag av tvätt i torktumlaren. Lamporna i den här utrustningen måste tåla extrema miljöer så som vibrationer och temperaturer över 50 °C.

5. Förberedelse

5.1 Tvätt som passar att torka i torken

- Lyd alltid instruktionerna som anges på plaggets tvättråd. Torka endast tvätt som har en märkning om att de är passande för torkning i torktumlare och kontrollera att du väljer ett passande program.

TVÄTTSYMBOLER							
	Torksymboler	Lämplig för torktumling	Strykfri	Fintvätt	Torka inte i torktumlare	Torka inte	Ej kemtvätt

	Torkningsinställningar										
		I valfri temperatur	I hög temperatur	I medeltemperatur	I låg temperatur	Utan värme	Hängtorkning	Liggertorkning	Hängståstorkning	Lägg i skuggan för att torka	Kemtvätt

	Stryktvätt					
	Torka eller ånga	Strykning i hög temperatur	Strykning i medelhög temperatur	Strykning i låg temperatur	Stryk ej	Strykning utan ånga
	Maxtemperatur	200 °C	150 °C	110 °C		

5.2 Tvätt som inte passar att torka i torken



Fint broderade tyger, ull, silke, fina och värdefulla tyger, lufttäta föremål, tyllgardiner m.m. passar inte för maskintorkning.

5.3 Förberedelse av tvätt, för torkning

- Tvätten kan trasslas in i varandra efter tvätten. Separera de tvättade plaggen innan du placerar dem i torken.
- Torka plagg som har metalltillbehör så som dragkedjor, ut och in.
- Fäst dragkedjor, krokar och spännen och knappar.

5.4 Saker man kan göra för energibesparing

Följande information kommer hjälpa dig att använda torken på ett ekologiskt och energieffektivt sätt.

- Centrifugera din tvätt på högsta varvtal när du tvättar den. Då blir torktiden kortare och energikonsumtionen minskar.
- Sortera tvätten i typ och tjocklek. Torka samma sorts tvätt tillsammans. Tunna kökshandukar och dukar torkar snabbare än tjocka badrumshandukar.
- Följ instruktionerna i användarmanualen för programvalet.

- Öppna inte luckan på maskinen vid torkning, om det inte är nödvändigt. Om du verkligen måste öppna luckan, ha den inte öppen länge.
- Lägg inte till våt tvätt medan torken används.
- Rengör luddfiltret innan eller efter varje torkcykel. **(Se 7 Underhåll och rengöring)**
- På modeller med kondensor ska du se till att rengöra kondensorn regelbundet minst en gång i månaden eller efter var 30:e torkning. **(Se 7 Underhåll och rengöring)**
- Ventilera rummet där torken är placerad, viktigt särskilt vid torkning.

5.5 Rätt lastkapacitet

Följ instruktionerna i tabellen för "programval och konsumtion". Lasta inte in mer än kapacitetsvärdena som anges i tabellen.

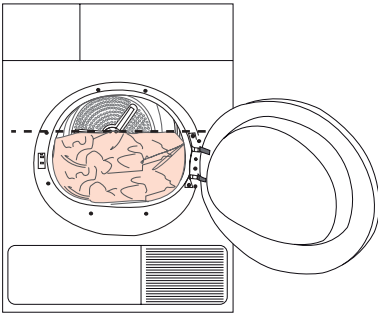

Följande vikter ges som exempel.

Tvätt	Ungefärliga vikter (g)*
Bomullsöverkast (dubbelt)	1500
Bomullsöverkast (enkelt)	1000
Lakan (dubbelt)	500
Lakan (enkelt)	350
Stora dukar	700
Små dukar	250
Servetter	100
Badhanddukar	700
Handdukar	350
Blusar	150
Bomullströjor	300
Tröjor	250
Bomullsklänningar	500
Klänningar	350
Jeans	700
Näsdukar (10 stk)	100
T-tröjor	125

*Vikt på torr tvätt innan tvättning.



Det rekommenderas inte att lasta torken med tvätt som överstiger den anvisade nivån. Torkprestandan kommer att försämrans när maskinen är överbelastad. Och, torken och tvätten kan skadas.

6. Välja ett program och använda maskinen

6.1 Kontrollpanel

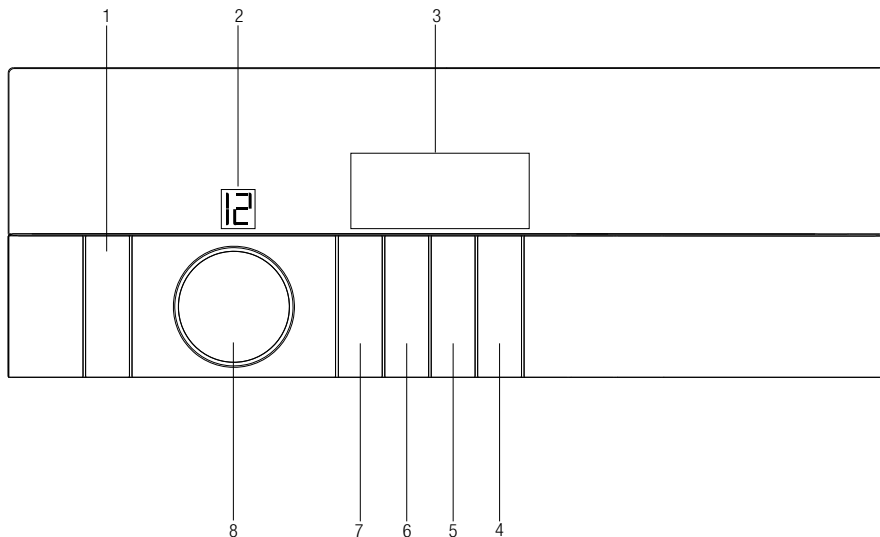

1. På-/Av-/Avbryt-knapp
2. Programnummerindikator
3. Display
4. Knappen Start/Paus/Avbryt
5. Tidsfördröjningsknappar
6. Ljudvarningsnivåknapp/barnlås
7. Väljarknapp för timerprogram
8. Programvalsknapp

6.2 Bildskärmssymboler



- Indikator för återstående tid*
- Varningssymbol för filterfacksrengöring
- Varningssymbol för filterrengöring
- Ljudvarningssymbol
- Varningssymbol för barnlås
- Varningssymbol för vattenbehållare
- Sluttidssymbol
- Start-/paussymbol
- Programförloppsindikator

* Tiden som visas på displayen indikerar den återstående tiden till programslutet och ändringar enligt tvättens fuktnivå och modellen av torktumlar.

6.3 Förbereda maskinen

1. Koppla in maskinen.
2. Placera tvätten i maskinen.
3. Tryck på knappen På/Av/Avbryt i 1 sekund (långt).
4. När maskinen används för första gången startar den med deklaraionsprogrammet (skåptorrt för bomull).



Genom att trycka på knappen På/Av/Avbryt betyder det inte nödvändigtvis att programmet startar. Tryck på knappen Start/Paus så startar programmet.

6.4 Programval

1. Bestäm lämpligt program i tabellen nedan, som innehåller torknivåer.
2. Välj önskat program med programvalsknappen.

Extra torrt	Endast bomullstvätten torkar i normal temperatur. Tjocka (handdukar, linne, jeans) torkar på ett sätt som innebär att de inte behöver strykas innan de läggs i garderoben.
Normal-torrt	Normal tvätt (bordsdukar, underkläder etc.) torkar på ett sätt som innebär att de inte behöver strykas innan de läggs i garderoben.

Skåptorrt	Normal tvätt (t.ex. handdukar, underkläder) torkar på ett sätt som innebär att de inte behöver strykas innan de läggs i garderoben. De blir dock torrare än vid användning av garderobstorrt.
Stryktorrt	Normal tvätt (exempelvis skjortor, klänningar) torkas tillräckligt innan de stryks.



För ytterligare information, se "Programval och förbrukningstabell".

6.5 Huvudprogram

Beroende på typ av textil, finns följande huvudprogram tillgängliga:

• Bomull

Torka tålig tvätt med det här programmet. Torkning i normal temperatur. Rekommenderas för användning med bomullstvätt (lakan, örngott, påslakan etc).

• Syntettvätt

Torka mindre tålig tvätt med det här programmet. Rekommenderas för syntetkläder.

6.6 Extra program

I speciella fall ska du följa specialprogrammen som finns tillgängliga på maskinen.



Specialprogrammen kan skilja sig beroende på maskinens modell.

• Mini 40

Du kan använda det här programmet för att torka bomull som du har centrifugerat i hög hastighet i tvättmaskinen. Det här programmet torkar 2 kg bomullstvätt (3 skjortor / 3 T-shirts) på 40 minuter.



För bättre resultat måste tvätten tvättas i lämpliga program och centrifugeras i rekommenderad hastighet i tvättmaskinen.

• Skjortor

Det här programmet torkar skjortor skonsammare och skrynklar dem mindre och bidrar därmed till en enklare strykning.



Skjortorna kan vara något fuktiga i slutet av programmet. Vi rekommenderar att du inte lämnar skjortorna i torktummlaren.

• Jeans

Du kan använda det här programmet för att torka jeans som du har centrifugerat i hög hastighet i tvättmaskinen.

• Mixat / Blandat

Använd det här programmet för att torka opigmenterade plagg i bomull och syntet tillsammans.

• Sport

Använd det här programmet för att torka syntet- och bomullsplagg tillsammans och för att torka plagg av olika textilier.

• Dagligen

Detta program används för att torka bomulls- och syntetplagg, och pågår i 72 timme.

• Skjortor 15'

Använd det här programmet för att göra 2 skjortor klara för strykning på 15 minuter.

• Fintvätt

Du kan torka fintvätt (silkeblusar, ömtåliga underkläder etc.) i lägre temperatur som är lämpligt för torkning eller tvätt som rekommenderas som handtvätt.



Vi rekommenderar att du använder en tygpåse för att undvika att vissa ömtåliga plagg skrynklas eller skadas. Ta ut plaggen omedelbart ur torktummlaren och häng dem efter att programmet är slut för att förhindra att de skrynklas.

• Luftning

Endast ventilation utförs under 10 minuter utan att blåsa ut varm luft. Du kan lufta dina kläder som har legat i en instängd miljö under lång tid, tack vare det här programmet för att ta bort dålig lukt.

• Timerprogrammer





Du kan välja timerprogram på 10 min., 20 min., 30 min., 40 min., 50 min., 60 min., 80 min., 100 min., 120 min., 140 min. och 160 min. för att uppnå önskad torkningsnivå vid låga temperaturer.



Med det här programmet torkar maskinen under den valda tiden oavsett torrhetsnivå.

6.7 Program och förbrukningstabell

SV

Program	Vikt (kg)	Centrifugeringshastighet i tvättmaskin (rpm)	Ungefärlig återstående fuktnivå	Torktid (minuter)
Bomul/kulörtvätt				
 Extra torrt	7	1000	% 60	141
 Normaltorrt	7 / 3,5	1000	% 60	129 / 72
 Stryktorrt	7	1000	% 60	110
Skjortor 15'	0.5	1200	% 60	15
Mixat/Blandat	4	1000	% 60	90
Jeans	4	1200	% 50	95
Sport	4	1000	% 60	100
Dagligen	4	1200	% 50	72
Finvätt	2	600	% 40	45
Skjortor	1.5	1200	% 50	40
Mini 40'	2	1200	% 50	40
Syntet				
 Normaltorrt	3.5	800	% 40	55
 Stryktorrt	3.5	800	% 40	43
Värden för energiförbrukning				
Program	Vikt (kg)	Centrifugeringshastighet i tvättmaskin (rpm)	Ungefärlig återstående fuktnivå	Energiförbrukning kWh
Bomull linne Klart för användning*	7 / 3,5	1000	% 60	4,15 / 2,34
Bomull Klart för strykning	7	1000	% 60	3,40
Strykfri syntet	3.5	800	% 40	1,42
Strömförbrukningen i off-läget för standardbomullsprogrammet vid full last, PO (W)				0,5
Strömförbrukningen i on-läge för standardbomullsprogrammet vid full last PL (W)				1,0



Normaltorrt bomullsprogram* används vid full belastning och delvis last är det standardprogram för vilket informationen på lappen och specifikationen relaterar, det är det här programmet som passar för att torka normalvåt bomullstvätt och som är det mest effektiva programmet gällande energiförbrukning för bomull.

* : Energimärkningsprogram (EN 61121:2012). "Alla filter måste rensas före testserien. Alla värden som anges i tabellen har uppmätts enligt standarden EN 61121:2012 Standard. De här värdena kan avvika från tabellen beroende på tvätttyp, centrifugeringshastighet, miljö och spänningsfluktuationer.

6.8 Hjälpfunktioner

Ljudvarning

 Din maskin skickar ut en ljudvarning när programmet kommer till slutet. Använd knappen för **Ljudvarningsnivå** för att justera ljudnivån.



Du kan ändra ljudnivån antingen innan programmet startar eller under tiden programmet pågår.

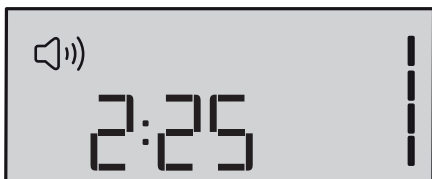

Antiskrynkling

Ett 2-timmars antiskrynklingsprogram för att förhindra att tvätten skrynklar sig aktiveras om du inte tar ut tvätten efter att programmet har tagit slut. Det här programmet roterar tvätten i 10-sekundersintervall för att förhindra skrynkling.

6.9 Varningssymboler



Varningssymbolerna kan skilja sig beroende på maskinens modell.

Luddfilterrengöring

När programmet är klart visas en varningssymbol för att påminna om att filtret behöver rengöras.



Om symbolen för filterrengöring blinkar utan avbrott, se avsnittet "Felsökning".

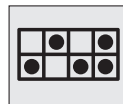

För ytterligare information, se "Programval och förbrukningstabell".

Vattenbehållare

När programmet är klart visas en varningssymbol för att påminna om att vattenbehållaren behöver rengöras.

Om vattenbehållaren blir full under tiden programmet körs börjar varningssymbolen att blinka och maskinen pausas. Töm ur vattnet ur vattenbehållaren och tryck på knappen **Start/Paus** för att återuppta programmet. Varningsindikatorn slocknar och programmet återupptas.



Rengöra kondensorn

Varningssymbolen blinkar med jämna mellanrum för att påminna om att filterfacket behöver rengöras.



Inställning för sluttid

Med **inställningen för sluttid** kan du senarelägga programstarten upp till 24 timmar.

1. Öppna luckan och lägg i tvätten.
2. Ange torkprogram, centrifugeringshastighet och använd vid behov hjälpknapparna.

- Tryck på **Sluttidsinställning** för att ange önskad **Sluttidsinställning** så tänds symbolen Inställningar på skärmen. (När knappen hålls intryckt fortsätter Sluttid utan avbrott).
- Tryck på knappen **Start/Paus. Sluttidsinställningen** börjar räknas ned. ":" i början av den visade tiden börjar **Sluttidsinställning** blinka.



Mer tvätt kan fyllas på eller tas ut under sluttiden. I slutet av sluttidsprocessen slocknar sluttidsymbolen, torkprocessen startar och programmets längd visas. Tiden på displayen är den totala normala torkningstiden och fördröjningstiden.

Ändra fördröjningstiden

Om du vill ändra tiden under nedräkningen:

- Tryck på **På/Av/Avbryt** i 3 sekunder för att avbryta programmet. Starta om askinen och upprepa proceduren för sluttid för önskad tid.
- När maskinen används för första gången startar den med deklaraionsprogrammet (skåptorrt för bomull).

Avbryta funktionen för Sluttid

Om du avbryter nedräkningen för Tidsförskjutning och startar programmet direkt:

- Tryck på **På/Av/Avbryt** i 3 sekunder för att avbryta programmet.
- Tryck på knappen **På/Av/Avbryt** så startar programmet du tidigare har valt.

6.10 Starta programmet

Tryck på **Start/Paus** för att starta programmet.

Startsymbolen tänds för att indikera att programmet har startat och ":" i mitten för återstående tid blinkar.

6.11 Barnlås

Maskinen är utrustad med ett barnlås som förhindrar störningar i det aktuella programflödet genom att trycka på valfri knapp. Alla knappar utom **På/Av/Avbryt** på kontrollpanelen avaktiveras när barnlåset är aktivt.

För att aktivera barnlåset trycker du på knapparna för ljudsignal och barnlås samtidigt i 3 sekunder.

För att starta ett nytt program efter att programmet är över eller för att avbryta programmet ska barnlåset avaktiveras. Tryck på samma knappar i 3 sekunder igen **för att avaktivera barnlåset**.



Låsikonen visas på skärmen när barnlåset är aktiverat.



Barnlåset avaktiveras när maskinen startas om genom att trycka på **På/Av/Avbryt**-knappen.

- När barnlåset är avaktiverat:
- De ikoner som visas ändras inte även om programväljarens position ändras medan maskinen körs eller är stoppad.

6.12 Ändra valen efter att programmet har startat

Efter att maskinen startar kan du ändra det valda programmet och torka tvätten i ett annat program.

1. Om du vill välja programmet för extra torrt istället för stryktorrt håller du in knappen **Start/Paus** i 1 sekund för att stoppa programmet.
2. Välj programmet Extra torr genom att vrida på programväljarknappen.
3. Tryck på knappen **Start/Paus** för att starta programmet.

Lägga till/ta bort tvätt i pausläget

Så här lägger du i eller tar ut tvätt efter starten av programmet:

1. Tryck på knappen **Start/Paus** för att försätta maskinen i **Pausläge**. Torkningsprocessen avbryts.
2. När du är i **Pausläge** ska du öppna luckan, lägga i eller ta ur tvätten och stänga luckan.
3. Tryck på knappen **Start/Paus** för att starta programmet.



All tvätt som läggs in efter att torkningsprocessen har startat kan orsaka att kvarliggande kläder i maskinen blandas med våta kläder och resultatet kan bli att viss tvätt är fuktig efter att processen är klar.



Du kan upprepa genom att lägga i eller ta bort tvätt så många gånger du vill under torkningen. Den här processen ökar dock programtiden och energiförbrukningen, eftersom torkningen avbryts flera gånger. Vi rekommenderar därför att du lägger i tvätt innan torkningsprogrammet startar.



Om du väljer ett nytt program genom att vrida på programväljaren medan maskinen är i standbyläge kommer aktuellt program att avbrytas och ny programinformation att visas.



OBSERVERA: Rör inte vid trummans invändiga ytor när du lägger i eller tar ur tvätt under tiden ett program körs. Trummans ytor är heta.

6.13 Avbryta programmet

Om du vill avbryta torkningen och programmet av någon orsak efter att maskinen har börjat köras ska du trycka på och hålla in knappen **På/Av/Avbryt** i 3 sekunder.





OBSERVERA: När maskinens insida blir mycket varm om du avbryter ett program som pågår kommer ventilationsprogrammet att aktiveras för att kyla ned.

6.14 Avsluta ett program

Varningsymbolerna för rengöring av luddfilter och vattenbehållare tänds i programuppföljningsindikatorn när programmet når sitt slut. Luckan kan öppnas och maskinen är klar för ett andra program.

Tryck på knappen **På/Av/Avbryt** för att stänga av maskinen.

	2-timmars antiskrynklingsprogram aktiveras om tvätten inte tas ut efter att programmet har kommit till slutet.
	Rengör alltid luddfiltret efter varje torkning. (Se "Luddfilter och Luckans invändiga yta")
	Töm ur vattenbehållaren efter varje torkning. (Se "Så här tömmer du vattenbehållaren")

7. Underhåll och rengöring

Servicelevslängden för produkten ökar och vanliga problem minskar i omfattning med regelbunden rengöring.



OBSERVERA: Den här produkten måste kopplas ur under service- och rengöringsarbeten (kontrollpanel, kropp etc.).

7.1 Luddfilter/Luckans invändiga yta

Fibrer som avsöndras från tvätten under processen samlas i luckfiltret.



Sådana fibrer bildas under slitage och tvätt.



OBSERVERA: Rengör alltid luddfiltret och de invändiga ytorna och luckan efter varje torkning.



Du kan rengöra filter och filterområde med en dammsugare.

Så här rengör du luddfiltret:

1. Öppna luckan.
2. Avlägsna skyddets filter genom att dra upp det och öppna luddfiltret.
3. Rengör från fibrer och damm för hand eller med en mjuk trasa.
4. Stäng luddfiltret och placera det på sin ursprungsplats igen.

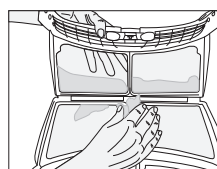
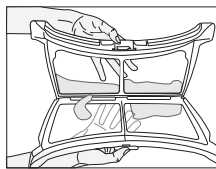
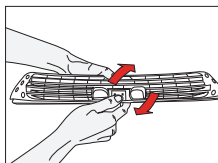
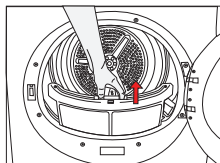

Ett lager kan byggas upp på luddfiltrets porer, som kan orsaka igensättning av luddfiltret efter att maskinen har använts ett tag. Rengör luddfiltret med varmt vatten för att avlägsna lagret som byggs upp på luddfiltrets yta. Torka luddfiltret helt innan du återmonterar det.

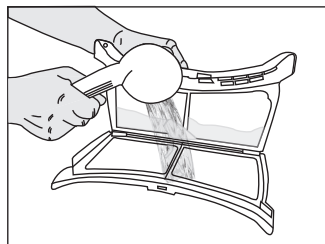

Rengör hela den invändiga ytan på luckan och tätningen.

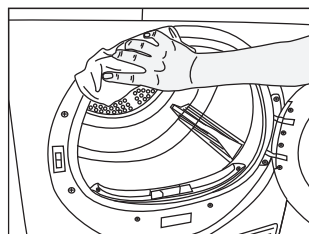
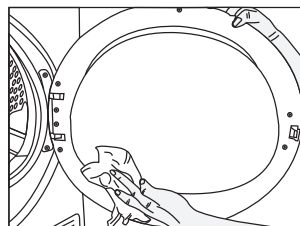

7.2 Rengöra sensorerna

Det finns fuktsensorer i din maskin som avkänner om tvätten är torr eller inte.

Så här rengör du sensorerna:

1. Öppna luckan på maskinen.
2. Låt maskinen svalna om den fortfarande är het på grund av torkningsprocessen.
3. Torka metallytorna på sensorn med en mjuk trasa, fuktad med vinäger och torka sedan.



Rengör metallsensorerna 4 gånger om året.



Använd inte metallverktyg när du rengör metallytorna på sensorerna.



OBSERVERA: Använd aldrig lösningsmedel, rengöringsmedel eller substanser vid rengöringen för de kan orsaka brand och explosion.

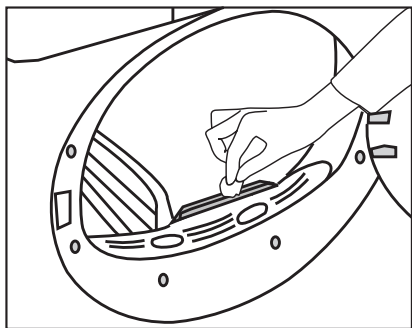

7.3 Så här tömmer du vattenbehållaren

Fukten i tvätten försvinner och kondenseras under torkprocessen och vattnet som samlas ackumuleras i vattenbehållaren. Töm ur vattenbehållaren efter varje torkning.



OBSERVERA: Kondenserat vatten är inte drickbart!



OBSERVERA: Ta aldrig ut vattenbehållaren när programmet körs.

Om du glömmer bort att tömma vattenbehållaren stoppas maskinen under följande torkningsperioder när vattentanken är full och varningslampan för full vattenbehållare tänds. I så fall ska du trycka på **Start/Paus** för att återuppta torkningsperioden efter att du har tömt vattenbehållaren.

Så här tömmer du vattenbehållaren:

1. Dra ut facket och ta försiktigt ur vattentanken.

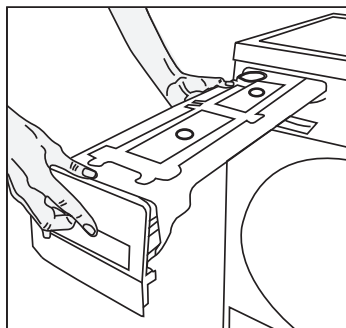

2. Töm ur vattnet i vattentanken.

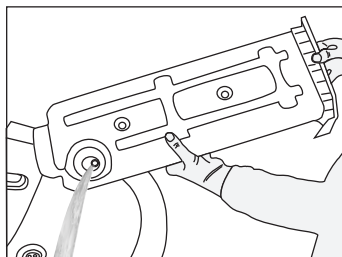

3. Om det har fastnat ludd i vattentankens tratt ska du rengöra den under rinnande vatten.
4. Placera vattenbehållaren på sin plats.

7.4 För kondensor

Het och fuktig luft i kondensorn svalnar med luften runtom. Den fuktiga luften som cirkulerar i maskinen pumpas sedan tillbaka till behållaren.



Rengör kondensorn efter var 30:e torkning eller en gång i månaden.

Så här rengör du kondensorn:

1. Om en torkning är klar öppnar du maskinens lucka och väntar tills den svalnar.

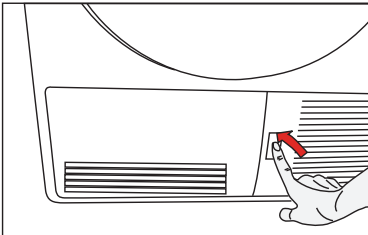

2. Lås upp 2 kondensorlås efter att du har öppnat märkplåten.

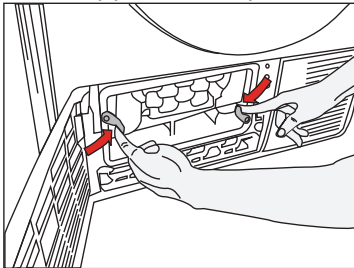

3. Dra ut kondensorn.

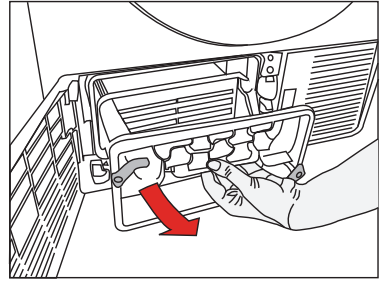

4. Rengör kondensorn med tryckvattnet och vänta tills vattnet töms.

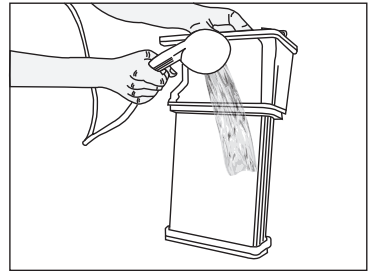

5. Placera kondensorn i sin kåpa. Dra åt de 2 låsen och se till att de sitter fast ordentligt.

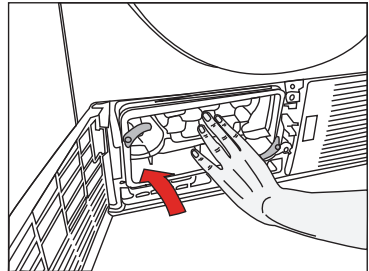

6. Stäng märkplåtens skydd.

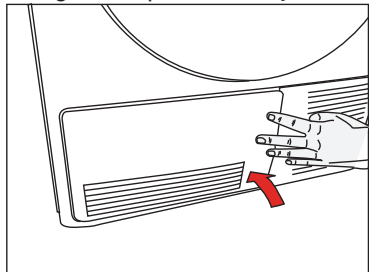

8. Felsökning

Torkningen tar mycket tid.

- Luddfiltret är igensatt. >>> Skölj luddfiltret med varmt vatten.
- Kondensorn kan vara igensatt. >>> Rengör kondensorn.
- Ventilationsgallren på framsidan av maskinen är blockerade. >>> Ta bort objekten (om några) som blockerar ventilation framför ventilationsgallren.
- Ventilationen är inte tillräcklig, eftersom rummet där maskinen är installerad är mycket litet. >>> Öppna luckan och fönstret i rummet för att undvika att temperaturen stiger för mycket.
- Det har bildats avlagringar på fuktsensorn. >>> Rengör fuktsensorn.
- För mycket tvätt har fyllts på. >>> Fyll inte på för mycket i torktummlaren.
- Tvätten kanske inte centrifugeras ordentligt. >>> Centrifugera tvätten i högre hastighet i tvättmaskinen.

Tvätten är våt vid slutet av torkningen.



Efter torkningen känns kläderna fuktigare än den faktiska fuktgraden är.

- Ett program som är lämpligt för tvätttyp har inte använts. >>> Kontrollera tvättetiketten och välj ett program som passar för textiltypen, eller använd timerprogrammen upptill.
- Luddfiltret är igensatt. >>> Skölj luddfiltret med varmt vatten.
- Kondensorn kan vara igensatt. >>> Rengör kondensorn.
- För mycket tvätt har fyllts på. >>> Fyll inte på för mycket i torktummlaren.
- Tvätten kanske inte centrifugeras ordentligt. >>> Centrifugera tvätten i högre hastighet i tvättmaskinen.

Torktummlaren slås inte på eller programmet startar inte. Torktummlaren startar inte när den ställs in.

- Den kanske inte har kopplats in. >>> Kontrollera att maskinen har kopplats in.
- Luckan är öppen. >>> Se även till att luckan är riktigt stängd.
- Programmet har inte valts eller också har knappen Start/paus inte tryckts in. >>> Se till att programmet väljs och att maskinen inte är i pausläge.
- Barnlåset" kan ha aktiverats. >>> Inaktivera barnlåset.

Programmet har avbrutits utan orsak.

- Luckan kanske inte är ordentligt stängd. >>> Se även till att luckan är riktigt stängd.
- Det kan ha inträffat ett strömavbrott. >>> Tryck på knappen Start / Pause för att starta programmet.
- Vattenbehållaren kan vara full. >>> Töm vattenbehållaren.

Tvätten har krympt, eller förvridits.

- Ett program som är lämpligt för tvättyp har inte använts. >>> Kontrollera tvättetiketten och välj ett program som passar för textiltypen.

Trummans lampa tänds inte. (För modeller med lampa)

- Torktummlaren kanske inte kan slås på med knappen På/Av/Avbryt. >>> Se till att torktummlaren är påslagen.
- Glödlampan kan ha gått. >>> Kontakta ett auktoriserat serviceombud för att få lampan bytt.

Varningssymbol för filterrengöring är tänd.

- Luddfiltret rengörs inte. >>> Rengör luddfiltret.

Lampan Filterrengöring blinkar.

- Filterkåpan är igensatt med ludd. >>> Rengör luddfiltrets kåpa.
- Det har bildats avlagringar på luddfiltret till följd av igensatta porer. >>> Tvätta luddfiltret med varmt vatten.
- Kondensorn kan vara igensatt. >>> Rengör kondensorn.

Det läcker ut vatten ur luckan

- Ludd har samlats på luckans invändiga ytor och på luckans tätningar. >>> Rengör de invändiga ytorna på luckan och tätningarna.

Luckan öppnas spontant.

- Luckan kanske inte har stängts ordentligt. >>> Tryck på luckan för att stänga tills du hör ett låsljud.

Lampan för vattenbehållare lyser/blinkar.

- Vattenbehållaren kan vara full. >>> Töm vattenbehållaren.
- Vattenutloppsslangen kan vara böjd. >>> Om produkten ansluts direkt till spillvatten, ska du kontrollera vattenutloppsslangen.

Varningssymbolen för kondensorn blinkar.

- Kondensorn kanske inte har rengjorts. >>> Rengör kondensorn.



OBSERVERA: Om du inte kan åtgärda problemet trots att du följer instruktionerna i det här avsnittet ska du kontakta din återförsäljare eller ett auktoriserat serviceombud. Försök aldrig själv reparera en produkt som inte fungerar.

SE

Reklamation och servicehantering.

Produkter som sålts till konsumenter i Sverige omfattas av lagen om konsumentköp. Om det förekommer fel eller brister som omfattas av lagen om lagstadgade tidsfrister sker reparation utan kostnad för konsument. Defekter eller skador som uppstår, som är användarrelaterade eller ligger utanför leverantörens kontroll omfattas inte av lagen. En ev reparation kommer då normalt att bekostas av användaren. Vid näringsköp gäller köplagen.

Grundig täcker inte.

Skador eller defekter som uppstått pga.

- Installation i oenlighet med tillverkarens anvisning.

- Bristande underhåll eller behandling som strider mot bruksanvisningen.
- Ingrepp eller reparationer utförd av icke behörig personal, eller användningen av icke godkända reservdelar.
- Onormala spänningsvariationer utöver markspänning, blixtnedslag, elektriska störningar eller oegentligheter med vattenförsörjning.

Reservdelar.

Information för beställning av reservdelar finner du på: www.grundig.se

Vid beställning av reservdelar måste modell samt serienummer på produkt uppges. Denna information finns på typskylten av produkten.

Servicefrågor.

Grundig har lokala serviceverkstäder över hela landet.

Vid tekniska frågor måste följande information uppges / visas:

- Namn
- Adress
- Telefon
- Modell
- Serienummer
- Köpekvitto / Kvittokopia
- Felbeskrivelse

Grundig Nordic AB
Esbogatan 18
164 94 Kista - SE

Tlf +46 (0)770 456 330
vitvaruservice@grundig.com
www.grundig.se

PRODUCT FICHE

Efterlevnad av kommissionens delegerade förordning (EU) Nr. 392/2012

Leverantörsnamn eller varumärke		Grundig
Modellnamn		GTN37114GP / GTN37114G
Vikt (kg)		7
Typ av torktumlare	Luftventilerad	-
	Kondensator	•
Energiklass ⁽¹⁾		B
Årlig energiförbrukning (kWh) ⁽²⁾		503
Typ av kontroll	Automatisk	•
	Inte automatisk	-
Energiförbrukning för standardbomullsprogram med full maskin (kWh)		4,15
Energiförbrukning för standardbomullsprogram med delvis fylld maskin (kWh)		2,34
Strömförbrukning för avstängt läge för standardbomullsprogram med full maskin, P ₀ (W)		0,5
Strömförbrukning för påslaget läge för standardbomullsprogram med full maskin, P ₁ (W)		1,0
Längd för påslaget läge (min)		30
Standardbomullsprogram ⁽³⁾		
Programtid för standardbomullsprogram med delvis fylld maskin, T _{dy} (min)		129
Programtid för standardbomullsprogram med delvis fylld maskin, T _{dy1/2} (min)		72
Vägd programtid för standardbomullsprogrammet vid full och delvis full maskin (T _v)		96
Energiklass för kondensering ⁽⁴⁾		B
Genomsnittlig kondenseringseffektivitet för standardbomullsprogram med full maskin, C _{dy}		89%
Genomsnittlig kondenseringseffektivitet för standardbomullsprogram med delvis fylld maskin, C _{dy1/2}		89%
Vägd kondenseringseffektivitet för standardbomullsprogram med delvis fylld och full maskin, C _v		89%
Ljudeffektnivå för standardbomullsprogram med full maskin ⁽⁵⁾		65
Inbyggd		-

• : Ja - : Nej

(1) Skala från A+++ (effektivast) till D (minst effektiv)

(2) Energiförbrukning baserad på 160 torkningscykler för standardbomullsprogrammet med full och delvis fylld maskin och förbrukning av lågeffektlägen. Faktisk energiförbrukning per maskin beror på hur enheten används.

(3) "Skåptorr program" används med full och delvis fylld maskin och är standardtorkningsprogrammet till vilket informationen på etiketten hänvisar och detta program passar för torkning av normal våt bomull och är det effektivaste programmet i termer av energiförbrukning för bomull.

(4) Skala från G (minst effektiv) till A (mest effektiv)

(5) Vägt genomsnittligt värde — L_{WA} uttryckt i dB(A) re 1 pW



KUIVAAJA

KÄYTTÖOHJEET

FI

www.grundig.com

GRUNDIG

SISÄLLYSLUETTELO

1. Lue tämä ohjekirja ennen kuin alat käyttämään tuotetta!.....	35
--	-----------

2. Tärkeitä tietoja koskien turvallisuutta ja ympäristöä ..

2.1 Yleistä turvallisuudesta	36
2.1 1 Sähköturvallisuus	37
2.1 2 Tuoteturvallisuus	38
2.2 Kiinnittäminen pesukoneen päälle	40
2.3 Käyttötarkoitus	40
2.4 Lasten turvallisuus.....	41
2.5 Sähkö- ja elektroniikkalaiteromuja koskevan direktiivin noudattaminen sekä tuotteen hävittäminen	41
2.6 Vaarallisten aineiden käytön rajoittamista koskevan direktiivin noudattaminen	41
2.7 Tietoa pakkauksesta	42
2.8 Tekniset tiedot	42

3. Kuivausrumpu

3.1 Toimituksen laajuus	43
-------------------------------	----

4. Asennus

4.1 Sopiva asennuspaikka	44
4.2 Kuljetuksen varmistuskokoonpanon irrottaminen.....	45
4.3 Tason alle asennus	45
4.4 Tyhjennykseen liittäminen	45
4.5 Jalkojen säätäminen	46
4.6 Sähköliitäntä.....	46
4.7 Laitteen kuljettaminen	46
4.8 Lampun vaihtaminen.....	46

5. Valmistelu

5.1 Kuivausrumpuun sopivat pyykit	47
5.2 Kuivausrumpuun sopimattomat pyykkiä.....	47
5.3 Pyykin valmistelu kuivausta varten	47
5.4 Tapoja säästää energiaa	47
5.5 Oikea täyttömäärä.....	48

6. Ohjelman valinta ja laitteen käyttö

6.1 Ohjauspaneeli	48
6.2 Näyttökuvakkeet.....	48
6.3 Pyykkikoneen käyttövalmistelut.....	50
6.4 Ohjelman valinta	50
6.5 Pääohjelmat	50
6.6 Lisäohjelmat	50
6.7 Ohjelman valinta ja kulutustaulukko	52
6.8 Lisätoiminnot	53
6.9 Varoitusvalot	53
6.10 Ohjelman käynnistäminen	54
6.11 Lapsilukko	54
6.12 Ohjelman muuttaminen ohjelman käynnistymisen jälkeen	55
6.13 Ohjelman peruuttaminen	56
6.14 Ohjelman päättyminen ...	56

7. Huolto ja puhdistus

7.1 Nukkasuodatin / täyttöluukun sisäpinta.....	57
7.2 Tunnistimien puhdistaminen	58
7.3 Vesisäiliön tyhjentäminen	58
7.4 Lauhdutin:.....	59

8. Vianetsintä

Lue tämä ohjekirja ennen kuin alat käyttämään tuotetta!

Hyvä asiakas,

kiitos että ostit Grundig-tuotteen. Toivomme että tuotteemme joka on valmistettu korkealaatuisesti ja käyttäen huipputeknologiaa palvelee teitä hyvin. Suosittelemme että luet tämän ohjekirjan ja tuotteen mukana tulleet muut asiakirjat huolellisesti ennen käyttöä ja säilytät ne mahdollista myöhempää tarvetta varten. Jos luovutat tuotteen jollekin toiselle, anna mukaan myös tämä ohjekirja. Kiinnitä huomiota kaikkiin yksityiskohtiin ja varoituksiin jotka on mainittu ohjekirjassa ja seuraa sen mukana tulevia ohjeita.

Sovella tätä ohjekirjaa kirjan kansilehdessä mainittuihin malleihin.



Lue ohjeet.

Symbolien selitykset

Tässä käsikirjassa esiintyvät seuraavat symbolit:



Tärkeää tietoa tai hyödyllisiä vinkkejä koskien tuotteen käyttöä.



Varoitus koskien hengenvaarallisia tilanteita ja tilanteita jotka ovat vaarallisia omaisuudelle.



Varoitus koskien sähköiskua.



Varoitus koskien kuumia pintoja.



Varoitus koskien tulipalovaaraa.



Tämän tuotteen pakkausmateriaalit on valmistettu käyttäen kierrätettäviä materiaaleja kansallisten ympäristöasetustemme mukaisesti.

Älä hävitä pakkausmateriaaleja kotitalous- tai muun jätteen mukana, vaan toimita ne paikallisten viranomaisten osoittamaan keräyspisteeseen.

2. Tärkeitä tietoja koskien turvallisuutta ja ympäristöä

Tämä osio sisältää turvaohjeet jotka auttavat suojautumaan henkilö- ja omaisuusvahingoilta. Näiden ohjeiden noudattamatta jättäminen johtaa takuun raukeamiseen.

2.1 Yleistä turvallisuudesta

- Tätä kuivausrumpua voivat käyttää 8-vuotiaat ja vanhemmat lapset sekä henkilöt joiden ruumiilliset, aisteihin liittyvät tai henkiset kyvyt eivät ole täysin kehittyneet tai joilta puuttuvat aikaisempi tieto ja kokemus, edellyttäen että heitä valvotaan tai heille opetetaan laitteen turvallinen käyttötapa sekä käyttöön liittyvät vaarat. Lasten ei tule antaa leikkiä koneen kanssa. Koneen puhdistusta ja kunnossapitoa ei tule asettaa lapsen harteille ilman aikuisen ihmisen valvontaa.
- Alle 3-vuotiasta lasta ei tule päästää koneen lähelle ilman jatkuvaa valvontaa.
- Säädetäviä jalkoja ei tule irrottaa koneesta. Kuivausrummun ja lattian välistä tilaa ei tule täyttää muilla materiaaleilla kuten matolla, puulla tai teipillä. Tämä voi aiheuttaa ongelmia kuivausrummun kanssa.
- Kaikki asennus- ja huoltotoimenpiteet tulee aina suorittaa-valtuutetun huoltoliikkeen toimesta. Laitteen valmistajaa ei voida asettaa vastuuseen vahingoista, jotka ovat aiheutuneet valtuuttamattoman henkilön suorittamista asennuksista.
- Älä koskaan pese laitetta suihkuttamalla tai kaatamalla vettä sen päälle! Sähköiskun vaara!

2.1.1 Sähköturvallisuus



Käyttäjän tulee noudattaa sähköturvallisuusohjeita kun kone kytetään verkkovirtaan asennuksen jälkeen.



Laitetta ei saa kytkeä ulkoisen kytkinlaitteen, kuten ajastimen kautta tai liittää piiriin, joka kytkeytyy päälle ja pois säännöllisesti apulaitteen kautta.

- Liitä laite maadoitettuun, sulakkeella suojattuun pistorasiaan, joka vastaa laitteen tyyppikilven arvoja. Maadoituskytkentä tulee aina suorittaa valtuutetun sähköasentajan toimesta. Yrityksemme ei vastaa vahingoista, jotka ovat aiheutuneet maadoittamattoman pistorasian käytöstä.
- Jännite sekä sallittu sulakesuojaus on mainittu koneen tyyppikilvessä.
- Verkkojännitteen tulee olla sama kuin tyyppikilvessä mainittu jännitteen.
- Irrota laite pistorasiasta, kun sitä ei käytetä.
- Irrota laite verkkovirrasta asennuksen, huollon, puhdistuksen sekä korjausten ajaksi.
- Älä koske liittimeen märin käsin! Älä koskaan vedä pistoketta seinästä johdon varassa vaan aina tarttumalla pistokkeeseen käsin.
- Älä käytä jatkojohtoa, pistorasian jakajaa tai muita sovittimia liittäessäsi kuivausrummun verkkovirtaan, tämä alentaa tulipalon sekä sähköiskun vaaraa.
- Virtapistokkeen on oltava helposti ulottuvilla asennuksen jälkeen.



Vaurioitunut verkkojohto tulee vaihtaa uuteen valtuutetun huoltoliikkeen toimesta.



Mikäli tuote on vioittunut, sitä ei saa käyttää, ennen kuin valtuutettu huoltomies on korjannut vian! Sähköiskun vaara!

2.1.2 Tuoteturvallisuus



Asiat jotka tulee ottaa huomioon tulipalovaaran ehkäisemiseksi:

Seuraavia vaatteita tai esineitä ei saa kuivata kuivausrummussa tulipalovaaran ehkäisemiseksi.

- Likainen pyykki
- Pyykit jotka ovat likaantuneet öljyn, asetonin, alkoholin, polttoöljyn, kerosiinin, tahrannoistoaaineen, tärpätin, parafiinin tai parafiinin poistoaaineen vaikutuksesta on pestävä kuumassa vedessä runsaalla määrällä pesuainetta ennen kuivausta.

Tämän vuoksi erityisesti ne vaatteet tai esineet jotka sisältävät edellä mainittuja tahroja tulee pestä erittäin hyvin, riittävällä määrällä pesuainetta ja korkeassa lämpötilassa.



Seuraavia vaatteita tai esineitä ei saa kuivata kuivausrummussa tulipalovaaran vuoksi:

- Vaatteita tai tyynyjä jotka sisältävät vaahtomuovia (lateksivaahtoa), suihkumyrsyjä, vedenkestäviä tekstiilejä, materiaaleja jotka on vahvistettu kumilla tai joissa on vaahtokumitoppaukset.
- Vaatteita jotka on puhdistettu teollisuuskemikaaleilla.

Esineitä kuten sytytin, tulitikut, kolikot, metalliesineet, neulat jne. Esineet voivat vaurioittaa rumpua tai johtaa sen virheelliseen toimintaan. Tarkista tämän vuoksi kaikki pyykki ennen kuin laitat ne kuivausrumpuun.

Älä koskaan pysäytä kuivausrumpua ennen kuin ohjelma on mennyt läpi. Jos näin täytyy tehdä, poista kaikki pyykki nopeasti ja aseta ne erilleen lämmön haihtumiseksi.



Pyykit jota ei ole pesty asianmukaisesti ennen kuivausta voivat syttyä palamaan kuivauksen aikana tai jopa sen jälkeen.

- Käyttäjän on varmistuttava riittävästä ilmanvaihdosta jotta laitteista jotka käyttävät muita polttoaineita, mukaan lukien avotuli, tulevat kaasut eivät kerääntyisi samaan huoneeseen kuivausrummun kanssa tulipalovaaran vuoksi.



Alusvaatteita jotka sisältävät metallivahvikkeita ei tulisi kuivata kuivausrummussa. Kuivausrumpu voi vahingoittua jos metallivahvikkeet löystyvät ja katkeavat kuivauksen aikana.



Käytä huuhteluainetta ja muita tuotteita valmistajan ohjeiden mukaan.



Puhdista nukkasihti aina ennen käyttöä tai heti käytön jälkeen. Älä koskaan käytä kuivausrumpua kun nukkasihti on irti.

- Älä koskaan yritä korjata kuivausrumpua omin päin. Älä koskaan suorita mitään korjaus- tai vaihtotoimenpiteitä koskien tuotetta, edes silloin kun tiedät tai osaat suorittaa vaadittavan toimenpiteen, paitsi jos käyttöohjeissa tai julkaisussa huoltokirjassa niin selvästi kehoitetaan. Muuten voit asettaa itsesi tai läheisesi hengenvaaraan.
- Kuivausrumpua ei saa asentaa paikkaan jossa lukittava-, liuku-, tai saranallinen ovi voi estää luukun avaamisen.
- Asenna kuivausrumpu tilaan joka soveltuu kotikäyttöön. (Kylpyhuoneeseen, suljetulle parvekkeelle, autotalliin jne.)
- Pidä huolta siitä etteivät lemmikkieläimet joudu vahingossa kuivausrumpuun. Tarkista kuivausrummun sisäpuoli ennen kuin käynnistät sen.
- Älä nojaa kuivausrummun luukkuun sen ollessa auki, muuten voit kaatua kumoon.
- Nukan ei tule antaa kertyä kuivausrumpuun.

2.2 Kiinnittäminen pesukoneen päälle

- Asennettaessa kuivausrumpua pesukoneen päälle tulisi käyttää tähän tarkoitukseen tarkoitettua välisarjaa. Välisarjan asennus tulee tehdä vain valtuutetun huoltoliikkeen toimesta.
- Pesukoneen ja kuivausrummun yhteispaino -täydellä kuormalla- niiden ollessa toistensa päällä on noin 180 kilogrammaa. Sijoita koneet tasaiselle alustalle jolla on riittävä kantokyky!



Pesukonetta ei saa sijoittaa kuivausrummun päälle. Kiinnitä huomiota yläpuolella oleviin varoituksiin asentaessasi pesukonetta.

Asennustaulukko pesukonetta ja kuivausrumpua varten

Kuivausrummun syvyys	Pesukoneen syvyys						
	62 cm	60 cm	54 cm	50 cm	49 cm	45 cm	40 cm
54 cm	Voidaan asentaa					Voidaan asentaa	Ei voida asentaa
60 cm	Voidaan asentaa					Ei voida asentaa	

2.3 Käyttötarkoitus

- Kuivausrumpu on tarkoitettu vain kotikäyttöä varten. Se ei sovellu kaupalliseen käyttöön eikä sitä pidä käyttää muuhun kuin sille suunniteltuun tarkoitukseen.
- Käytä kuivausrumpua vain pyykille joiden ohjeissa suositellaan kuivausrummun käyttöä.
- Valmistaja ei ota mitään vastuuta seuraksista jotka johtuvat laitteen väärinkäytöstä tai sen virheellisestä kuljuksesta.
- Kuivausrummun elinikä on 10 vuotta. Tuotteeseen on tänä aikana saatavana alkuperäisiä varaosia joilla varmistetaan tuotteen toimivuus.

2.4 Lasten turvallisuus

- Pakkausmateriaalit ovat vaarallisia lapsille. Pidä pakkausmateriaalit poissa lasten ulottuvilta.
- Sähkölaitteet ovat vaarallisia lapsille. Pidä lapset kaukana laitteesta kun se on päällä. Älä anna lasten sormeilla kuivausrumpua. Käytä lapsilukkoa estääksesi lapsia sormeilemasta kuivausrumpua.



Lapsiturvallinen lukko sijaitsee ohjauspaneelissa. **(Katso lapsilukko)**

- Pidä luukku suljettuna silloinkin kun kuivausrumpu ei ole käytössä.

2.5 Sähkö- ja elektroniikkalaiteromuja koskevan direktiivin noudattaminen sekä tuotteen hävittäminen

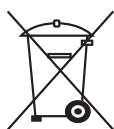

Tämä tuote täyttää EU:n WEEE-direktiivissä (2012/19/EU) asetetut vaatimukset. Tässä tuotteessa on sen sähkö- ja elektroniikkalaiteromuluokan (WEEE) ilmaiseva symboli.

Tämä tuote on valmistettu laadukkaista osista ja materiaaleista, jotka voidaan käyttää uudelleen ja soveltuvat myös kierrätykseen. Älä hävitä tätä tuotetta kotitalousjätteen tai muiden jätteiden mukana sen eliniän mennessä umpeen. Vie se keräyspisteeseen jossa sen sähköiset ja elektroniset osat voidaan kierrättää. Kysy neuvoa paikallisilta viranomaisilta saadaksesi lisätietoa näistä keräyspisteistä.

2.6 Vaarallisten aineiden käytön rajoittamista koskevan direktiivin noudattaminen

Tuote jonka ostit täyttää EU:n vaarallisten aineiden käytön rajoittamista koskevan direktiivin (2011/65/EU). Se ei sisällä haitallisia tai kiellettyjä materiaaleja jotka on määritelty direktiivissä.

2.7 Tietoa pakkauksesta

Tämän tuotteen pakkausmateriaalit on valmistettu kierrätetyistä materiaaleista kansallisten ympäristöasetustemme mukaisesti. Älä hävitä pakkausmateriaaleja yhdessä kotitalous- tai muun jätteen mukana. Vie pakkausmateriaalit paikallisten viranomaisten osoittamaan keräyspisteeseen.

2.8 Tekniset tiedot



FI	
Korkeus (Väh. / Maks.)	84,6 cm / 86,6 cm*
Leveys	59,5 cm
Syvyys	53 cm
Kuormitus (kg)	7 kg**
Paino (netto)	38,5 kg
Jännite	Katso tyyppimerkinnyt***
Määritelty virrankulutus	
Model code	

* Väh. korkeus: Korkeus säädettävien jalkojen ollessa kiinni.

Maks. korkeus: Korkeus säädettävien jalkojen ollessa avattu täyteen korkeuteensa.

** Kuivapyykin paino ennen pesua.

*** Tyyppikilpi sijaitsee luukun takaosassa.

	Laitteen teknisiä tietoja voidaan muuttaa ilman ilmoitusta tuotteen laadun parantamiseksi.
	Tämän oppaan kuvat ovat ohjeellisia eivätkä ehkä täysin vastaa tuotettasi.
	Koneen tyyppikilvissä tai sen mukana tulevissa papereissa annetut arvot on saatu laboratorioissa asiaankuuluvien standardien mukaisesti. Arvot voivat vaihdella laitteen käyttö- ja ympäristöolosuhteiden mukaan.

3. Kuivausrumpu

3.1 Toimituksen laajuus

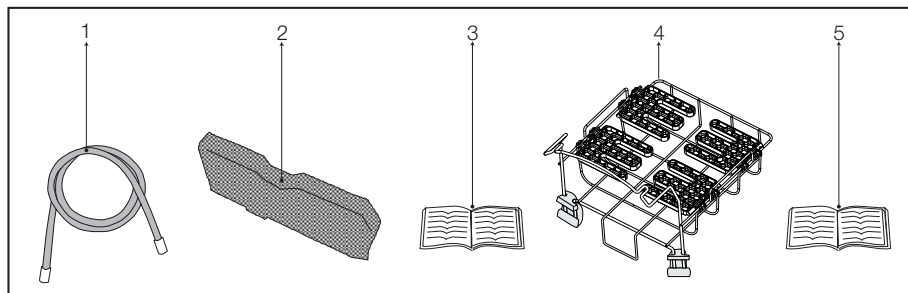

1. Vedenpoistoletku*
2. Suodatinlokeron sieni*
3. Käyttöopas
4. Kuivausteline*
5. Kuivausteline käyttöopas*

*Voi kuulua koneesi toimituksen mallin mukaan.

4. Asennus

Ota yhteys lähimpään valtuutettuun huoltoedustajaan tuotteen asentamiseksi. Tarkista käyttöoppaassa annetuista tiedoista/ohjeista, että sähköjärjestelmä ja vedentyhjennysjärjestelmä soveltuu laitteelle tuotteen käyttövalmiiksi saamista varten ennen valtuutetulle huoltoedustajalle soittamista. Jollei ole, soita pätevälle sähkötekniikolle ja putkimiehelle ja sovi tarvittavista toimenpiteistä.



Laitteen sijaintipaikan valmistelu samoin kuin sähkö- sekä puhtaan ja likaisen veden asennukset ovat asiakkaan vastuulla.



VAROITUS: Tuotteen asennuksen ja sähköliitännät saa tehdä vain valtuutettu huoltoedustaja. Valmistajaa ei vastaa vahingoista, jotka syntyvät valtuuttamattomien henkilöiden toimenpiteistä johtuvista vahingoista.



VAROITUS: Tarkista tuote silmämääräisesti ennen asennusta havaitaksesi mahdolliset viat. Jos vikoja ilmenee, älä anna asentaa tuotetta. Vahingoittunut tuote on vaaraksi turvallisuudellesi.

4.1 Sopiva asennuspaikka

- Asenna tuote vakaalle ja tasaiselle alustalle.
- Kuivaaja on painava. Älä siirrä sitä yksin.
- Käytä tuotetta hyvin ilmastoidussa, pölyttömässä ympäristössä.
- Älä peitä ilma-aukkoja tuotteen edessä ja alla esimerkiksi mattokasalla tai lautaesteillä tms.
- Älä asenna tuotetta lukittavan oven taakse, liukuoven taakse tai saranallisen oven taakse, joka voi osua kuivausrumpuun.
- Kun tuote on asennettu, sen on pysyttävä samassa paikassa, johon sen liitännät on tehty. Tarkista laitetta asennettaessa ettei sen takaseinä kosketa mihinkään (hana, pistorasia jne.). Kiinnitä huomiota myös asennuspaikkaan, jota ei tarvitse myöhemmin muuttaa.
- Säilytä vähintään 1,5 cm etäisyys muiden kalusteiden reunoista.



VAROITUS: Älä aseta tuotetta virtakaapelin päälle.

4.2 Kuljetuksen varmistuskokoonpanon irrottaminen



VAROITUS: Irrota kuljetuksen varmistuskokoonpano ennen laitteen käyttöönottoa.

1. Avaa täyttöluukku.
2. Rummun sisällä on nailonpussi, jonka sisällä on styroksia. Pidä siitä kiinni **XX XX**:llä merkitystä kohdasta.
3. Vedä nailonpussia itseesi päin ja irrota kuljetuksen varmistuskokoonpano.

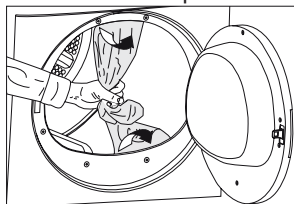

VAROITUS: Tarkista, ettei kuljetuksen varmistuskokoonpanon osia jää rummun sisälle.

4.3 Tason alle asennus

- Tämä tuote voidaan asentaa tason alle, jos tason korkeus on riittävä.



VAROITUS: Käyttäessäsi tason alle asennettavaa kuivaajaa, älä koskaan käytä kuivaajaa ilman tason alle asennusosaa.

Kuivaajan syvyys	60 cm	54 cm
Laitteen alle asennettavan osan varastonumero	2979700200	2973600200

- Jätä vähintään 3 cm tilaa laitteen sivu- ja takaseinämien ja tason tai komeron seinien väliin, kun tuote asennetaan tason alle tai komeroon.

4.4 Tyhjennykseen liittäminen

Laitteissa, joissa on lauhdutinyksikkö, kuivauskierrossa kertynyt vesi kootaan vesisäiliöön. Kertynyt vesi on poistettava jokaisen kuivausjakson jälkeen.

Voit tyhjentää kertyneen veden suoraan ulos tuotteen toimitukseen kuuluvalla vedenpoistoputkella sen sijaan, että poistaisit säännöllisesti vesisäiliöön kertyneen veden.

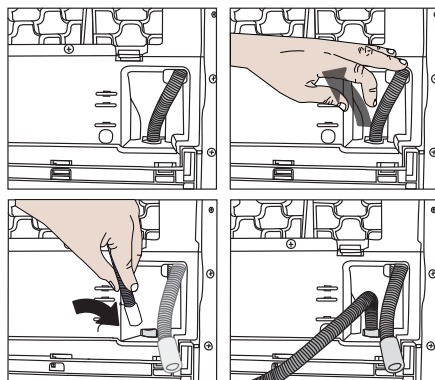

Poistovesiletkun liittäminen

- 1-2 Vedä letku irti kuivausrummun takaosasta käsin irrottaaksesi sen liittimestä. Älä käytä työkaluja letkun irrottamiseen.
- 3 Liitä kuivausrummun mukana tulleen poistovesiletkun toinen pää liittimeen josta irrotit alkuperäisen letkun.
- 4 Liitä poistovesiletkun toinen pää suoraan viemäriin tai pesualtaaseen.



VAROITUS: Letkun kiinnitys on aina kiristettävä kaikentyyppisissä liitännöissä. Talossasi saattaa tapahtua vesivahinko, jos letku irtoaa vedenpoiston aikana.



Kiinnitä poistoletku enintään 80 cm:n korkeudelle.



Varmista, ettei veden poistoletkulle astuta ja ettei se kierry tai käänny vedenpoiston ja koneen välissä.

4.5 Jalkojen säätäminen

Laitteen hiljaisemman ja tärinättömän käynnin varmistamiseksi sen on oltava tasaisesti ja tasapainossa jaloillaan. Tasapainota kone jalkoja säätämällä.

Säädä jalkoja vasemmalle tai oikealle, kunnes laite on tukevasti ja vakaasti vaakatasossa.

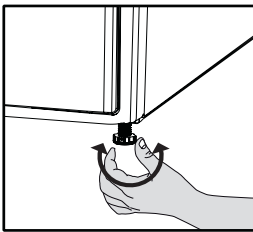

VAROITUS: Älä koskaan ruuvaa säädettäviä jalkoja irti koteloistaan.

4.6 Sähköliitäntä

Saadaksesi tarkat ohjeet asennuksen aikana vaadittavasta sähköliitännästä **(katso 2.1.1 Sähköturvallisuus)**

4.7 Laitteen kuljettaminen

1. Irrota laite sähkönsyötöstä ennen sen kuljettamista.
2. Tyhjennä vedentyhjennys (jos on) ja hormiliitännät.
3. Tyhjennä laitteen vesisäiliöstä vesi kokonaan.

4.8 Lampun vaihtaminen

Mikäli pyykinkuivaimessa käytetään lampua

Vaihtaaksesi kuivausrummun polttimon/LED-valon, ota yhteys valtuutettuun huoltopisteeseen.

Laitteessa käytetyt lamput eivät sovellu kotitalouden huoneiden valaisuun. Näiden lamppujen tarkoituksena on auttaa käyttäjää asettamaan pyykit kuivausrumpuun miellyttävällä tavalla. Laitteen lamppujen tulee kestää äärimmäisiä fyysisiä olosuhteita kuten värinää ja lämpötiloja, jotka ylittävät 50°C.

5 Valmistelu

5.1 Kuivausrumpuun sopivat pyykkit

- Noudata aina vaatteissa olevia merkintöjä. Kuivaa vain ne vaatteet joiden ohjeissa sallitaan kuivausrummun käyttö ja varmistu siitä että valitset sopivan ohjelman.

PYYKINPESUSYMBOLIT													
	Kuivaussymbolit		Soveltuu kuivaajaan		Ei siilytä		Arka – Hienokuivaus		Ei saa kuivata kuivaajassa.		Ei saa kuivata.		Ei saa pestä kemiallisesti.

		Kuivausasetukset		Kalkissa lämpötilassa		Korkeassa lämpötilassa		Keskilämpötilassa		Matalassa lämpötilassa		Ilman kuumennusta		Ripusta kuivamaan		Vaakakuivaus		Ripusta märkänä kuivamaan		Vaakatasossa varpoon kuivamaan		Kemiallinen pesu
--	--	------------------	--	-----------------------	--	------------------------	--	-------------------	--	------------------------	--	-------------------	--	-------------------	--	--------------	--	---------------------------	--	--------------------------------	--	------------------

	Siilytys –		Siilytä korkealla lämmöllä		Siilytä keskilämmöllä		Siilytä matalalla lämmöllä		Ei saa siilyttää.		Siilytys ilman höynyä
	Kuiva tai höyny										
	Maksimilämpötila		200 °C		150 °C		110 °C				

5.2 Kuivausrumpuun sopimattomat pyykkit



Hienosti kirjailut kankaat, villa, silkki vaatteet, hienot ja arvokkaat kankaat sekä tylliverhot eivät sovellu kuivausrumpuun.

5.3 Pyykin valmistelu kuivausta varten

- Pyykit voivat olla takertuneet toisiinsa pesun jälkeen. Lajittele pyykkit erilleen ennen kuin asetat ne kuivausrumpuun.
- Kuivaa asusteet joissa on metallisia osia kuten vetoketjut, nurin päin.
- Kiristä vetoketjut ja kiinnitä hakaset, soljet sekä napit.

5.4 Tapoja säästää energiaa

Seuraavat tiedot auttavat sinua käyttämään kuivausrumpua sekä ekologisesti että energiatehokkaasti.

- Linkoa pyykkit nopeimmalla mahdollisella kierrosnopeudella pesun jälkeen. Näin kuivausaika lyhenee ja energiankulutus laskee.
- Lajittele pyykkit tyypin ja paksuuden mukaan. Kuivaa samankaltaiset pyykkit yhdessä. Esimerkiksi ohuet keittiöpyyhkeet ja pöytälinat kuivuvat nopeammin kuin paksut kylpypyyhkeet.
- Seuraa ohjekirjan antamia ohjeita valitessasi ohjelman.
- Vältä avaamasta koneen luukkua kuivauksen aikana, jos se ei ole tarpeen. Jos luukku on avattava, älä pidä sitä auki pitkään.

- Älä lisää märkää pyykkiä koneeseen kesken kuivauksen.
- Puhdista nukkasiltti ennen jokaista kuivausta tai jokaisen kuivauksen päätteeksi. **(Katso osio 7. Huolto ja puhdistus)**
- Varmista malleissa, joissa on lauhdutin, että puhdistat lauhduttimen säännöllisesti vähintään kerran kuukaudessa tai joka 30 kuivausjakso. **(Katso osio 7. Huolto ja puhdistus)**
- Tuuleta tila, jonne kuivausrumpu on sijoitettu hyvin kuivauksen aikana.

5.5 Oikea täyttömäärä

Seuraa "ohjelmanvalinta- ja energiankulutustaulukon" ohjeita. Älä laita koneeseen enemmän pyykkiä kuin taulukossa on suositeltu.

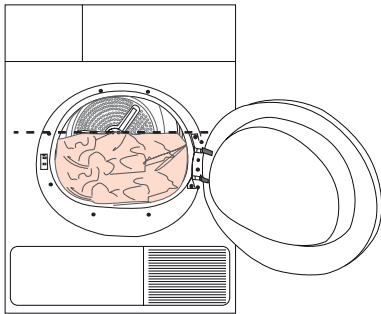

Kuivausrumpua ei tule täyttää suuremmalla määrällä pyykkiä kuin taulukossa on suositeltu. Kuivausteho heikkenee jos kone täytetään ääriään myöten. Tämän lisäksi sekä kuivausrumpu että pyykkiä voivat vaurioitua.

Seuraavat painoarvot on annettu viitteeksi.

Pyykki	Arvioitu paino (g)*
Puuvillasta tehdyt pussilakanat (kahden hengen)	1500
Puuvillasta tehdyt pussilakanat (yhden hengen)	1000
Lakanat (kahden hengen)	500
Lakanat (yhden hengen)	350
Suuret pöytäliinat	700
Pienet pöytäliinat	250
Lautasliinat	100
Kylpypyyhkeet	700
Käsipyyhkeet	350
Puserot	150
Puuvillapaidat	300
Paidat	250
Puuvillamekot	500
Mekot	350
Farkut	700
Nenäliinat (10 kappaletta)	100
T-paidat	125

* Kuivapyykin paino ennen pesua.

6. Ohjelman valinta ja laitteen käyttö

6.1 Ohjauspaneeli

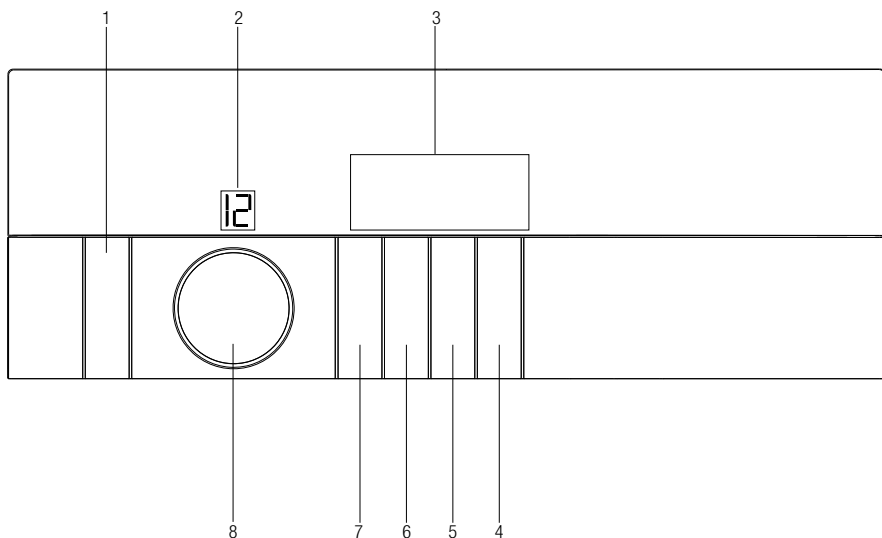

1. Pälle/Pois/Peruuta-painike
2. Ohjelman numeroilmaisim
3. Näyttö
4. Käynnistys/Tauko-painike
5. Aikaviiveen valintapainike
6. Varoitusäänimerkin tasopainike / lapsilukko
7. Ajustinohjelmien valintapainike
8. Ohjelman valitsin

6.2 Näyttökuvakkeet



- Jäljellä olevan ajan osoitin*
- Suodatinlokeroon puhdistuksen varoitusvalo
- Suodattimen puhdistuksen varoitusvalo
- Varoitusäänisymboli
- Lapsilukon varoitusymboli
- Vesisäiliön varoitusvalo
- Loppumisajan symboli
- Käynnistys/Tauko-symboli
- Ohjelman edistymispalkki

*Näytössä näkyvä aika osoittaa jäljellä olevan ohjelman loppuun saakka ja muuttuu pyykin kosteustason mukaan kuivausrummun mallin mukaan.

6.3 Pyykkikoneen käyttövalmistelut

1. Liitä pesukone verkkovirtaan.
2. Laita pyykki pesukoneeseen.
3. Paina on/off/cancel (Päälle/Pois/Peruuta) -painiketta 1 sekunnin ajan (pitkään).
4. Kun konetta käytetään ensimmäistä kertaa, se käynnistyy ilmoitusohjelmalla (vaatekaappikuivuu puuvillalle).



On/Off/Cancel-painikkeen painaminen ei tarkoita, että ohjelma on käynnistynyt. Käynnistä ohjelma painamalla Start/Pause (Käynnistys/Tauko) -painiketta.

6.4 Ohjelman valinta

1. Valitse sopiva ohjelma alla olevasta taulukosta, jossa on myös kuivauslämpötila asteina merkittynä.
2. Valitse haluttu ohjelma Ohjelman valitsimella.

Ekstrakuiva	Vain puuvillapyykki kuivataan normaalilla lämpötilalla. Paksut ja monikerroksiset tekstiilit (pyyhkeet, lakanat, farkut jne.) kuivataan tavalla, jolloin ei tarvita silitystä ennen vaatekaappiin siirtämistä.
Käyttövalmis	Normaali pyykki (pöytäliinat, alusvaatteet jne.) kuivataan tavalla, jolloin ei tarvita silitystä ennen vaatekomeroon asettamista.

Käyttövalmis +	Normaali pyykki (esim. pöytäliinat, alusvaatteet) kuivataan siten, ettei silitystä tarvita ennen vaatekomeroon asettamista. Pyykki kuivataan kuitenkin kuivemmaksi verrattuna Vaatekaappikuiva-asetukseen.
Silityskuiva	Normaali pyykki (esim. paidat, leningit jne.) kuivataan valmiiksi silitettäväksi.



Katso lisätietoja ohjelmista "Ohjelman valinta ja kulutustaulukko"-kohdasta.

6.5 Pääohjelmat

Käytettävissä ovat seuraavat pääohjelmat tekstiilityypin mukaan:

• Puuvillat

Kestävät puuvillatekstiilit voi kuivata tällä ohjelmalla. Kuivaus normaalissa lämpötilassa Suositellaan puuvillatekstiileille (esim. lakanoille, päiväpeitteille, pyyhkeille, kylpytakeille jne.).

• Synteettiset

Vähemmän kestävät tekstiilit voi kuivata tällä ohjelmalla. Suositellaan synteettisille.

6.6 Lisäohjelmat

Vaativampia tapauksia varten käytettävissä on erikoisohjelmia.



Lisäohjelmat voivat olla hieman erilaisia laitteen mallista riippuen.

• Mini 40

Voit kuivata tällä ohjelmalla puuvillapyykin, jonka olet lingonnut pesukoneen suurilla nopeuksilla. Tämä ohjelma kuivaa 2 kg puuvillapyykkiä (3 paitaa / 5 T-paitaa) 40 minuutissa.



Saadaksesi parhaat tulokset kuivausrummulla pyykki on pestävä niille sopivilla ohjelmilla ja lingottava pesukoneessa suositelluilla linkousnopeuksilla.

• Paidat

Tämä ohjelma kuivaa paidat hellävaraisemmin ja rypistää niitä vähemmän, mikä helpottaa vaatteiden silittämistä.



Paidoissa voi olla jäljellä vähän kosteutta ohjelman päätyttyä. Suosittelemme, ettet jätä paitoja kuivaajaan.

• Farkut

Voit kuivata tällä ohjelmalla farkut, jonka olet lingonnut pesukoneessa suurella linkousnopeudella.

• Sekoitetekstiilit

Kuivaa tällä ohjelmalla värjäämättömät synteettiset ja puuvillatekstiilit yhdessä.

• Urheiluvaatteet

Kuivaa tällä ohjelmalla synteettiset, puuvillaiset ja sekoitekankaaiset tekstiilit yhdessä.

• Päivittäin

Tätä ohjelmaa käytetään puuvillatekstiilien ja synteettisten tekstiilien kuivaamiseen päivittäin ja sen kesto on 72 minuuttia.

• Paidat15'

Käytä tätä ohjelmaa 2 paidan kuivaamiseen silityskuivaksi 15 minuutissa.

• Arat tekstiilit

Voit kuivata arkoja tekstiilejä (silkkipuserot, hienot alusvaatteet jne.), jotka soveltuvat koneella kuivattavaksi tai pyykkiä, jota suositellaan käsipestäväksi alemmissa lämpötiloissa.



Vaatepussin käyttöä suositellaan, jotta vältetään herkkien austeiden ja pyykin rypistymisen tai vaurioitumisen. Ota vaatteet pois kuivaajasta välittömästi ja ripusta ne ohjelman päätyttyä niiden rypistymisen estämiseksi.

• Tuuletus10

Suoritetaan vain 10 minuutin tuuletus puhaltamalla kuumaa ilmaa. Voit tuulettaa ohjelman avulla epämiellyttävät hajut vaatteistasi, jos niitä on säilytetty suljetussa tilassa pitkiä aikoja.

• Ajastinohjelmat







Voit valita yhden ajastinohjelmista 10 min, 20 min, 30 min, 40 min, 50 min, 60 min, 80 min, 100 min, 120 min, 140 min ja 160 min saavuttaaksesi halutun lopullisen kuivuustason alhaisissa lämpötiloissa.



Tällä ohjelmalla kone kuivaa valitun ajan kuvaustasosta riippumatta.

6.7 Ohjelman valinta ja kulutustaulukko

FI

Pesuohjelmat	Kuormitus (kg)	Pyykinpesukoneen linkousnopeus (rpm)	Jäljelle jäävän kosteuden arvioitu määrä	Kuivausajka (minutteina)
Puuvilla / värilliset				
 Ekstrakuiva	7	1000	% 60	141
 Käyttövalmis	7 / 3,5	1000	% 60	129 / 72
 Silitysvalmis	7	1000	% 60	110
Paidat 15'	0.5	1200	% 60	15
Sekoitetekstiilit	4	1000	% 60	90
Farkut	4	1200	% 50	95
Urheiluvaattat	4	1000	% 60	100
Päivittäin	4	1200	% 50	72
Arat tekstiilit	2	600	% 40	45
Paidat	1.5	1200	% 50	40
Mini 40'	2	1200	% 50	40
Synteettiset				
 Käyttövalmis	3.5	800	% 40	55
 Silitysvalmis	3.5	800	% 40	43
Energiankulutusarvot				
Pesuohjelmat	Kuormitus (kg)	Pyykinpesukoneen linkousnopeus (rpm)	Jäljelle jäävän kosteuden arvioitu määrä	Energiankulutusarvo kWh
Silitysmättä siistit puuvillatekstiilit*	7 / 3,5	1000	% 60	4,15 / 2,34
Silitysvalmiit puuvillatekstiilit	7	1000	% 60	3,40
Heti käyttövalmiit synteettiset tekstiilit	3.5	800	% 40	1,42
Sähkönkulutus pois päältä-tilassa vakio puuvillaohjelmalla, täytettynä, PO(W)				0,5
Sähkönkulutus päällä-tilassa vakio puuvillaohjelmalla, täytettynä, PL(W)				1,0
	„Kaappikuiva puuvilla-ohjelma”, jota käytetään laitteen ollessa täytettynä täyteen tai osittain, on laitteen vakiokuivausohjelma, johon merkkilapun tiedot viittaavat ja ohjelma sopii tavallisen puuvillapyykin kuivaamiseen ja on energiatehokkain ohjelma puuvillan kuivaamiseen.			

* : Energiaa säästävä vakio-ohjelma (EN 61121:2012)Kaikki alla olevassa taulukossa annetut arvot on määritetty EN 61121:2012 -standardin mukaan. Nämä arvot voivat poiketa taulukossa annetuista arvoista pyykin tyyppin, pyykin pyörimisnopeuden, ympäristöolosuhteiden ja jännitteen vaihtelun vuoksi.

6.8 Lisätoiminnot

Äänimerkki

 Kone antaa varoitusäänimerkin, kun ohjelma loppuu. Käytä

Äänimerkin taso -painiketta äänen tason säätämiseen.



Voit muuttaa äänen tasoa joko ennen ohjelman käynnistymistä tai kun ohjelma on käynnissä.

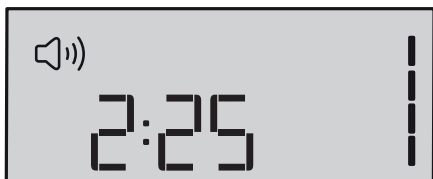

Rypistymisen esto

Kaksituntinen rypistymisen esto-ohjelma estämään pyykin rypistymisen käynnistyä, jollet ota pyykkiä ulos ohjelman loppumisen jälkeen. Tämä ohjelma pyörittää pyykkiä 10 minuutin välein rypistymisen estämiseksi.

6.9 Varoitusvalot



Varoitusymbolit voivat olla hieman erilaisia koneen mallin mukaan.

Nukkasuodattimen puhdistaminen

Ohjelman päätyttyä varoitusvalo syttyä muistuttamaan suodattimen puhdistuksesta.



Jos suodattimen varoitusvalo palaa jatkuvasti, katso ohjeita luvusta "Vianetsintä".

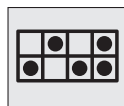

Katso lisätietoja ohjelmista "Ohjelman valinta ja kulutustaulukko"-kohdasta.

Vesisäiliö

Varoitusvalo syttyä muistuttamaan vesisäiliön tyhjentämisestä ohjelman loppumisen jälkeen.

Jos vesisäiliö täyttyy ohjelman ollessa käynnissä, varoitusvalo alkaa vilkkua ja kone pysähtyy. Tyhjennä vesisäiliön vesi ja paina **Käynnistys/Tauko**-painiketta jatkaaksesi ohjelmaa. Varoitusvalo sammuu ja ohjelma käynnistyy uudelleen.



Lauhduttimen puhdistaminen

Varoitusvalo syttyä määrätyn väliajoin muistuttamaan, että lauhdutin on puhdistettava.



Loppumisajan asetus

Loppumisaika-asetuksella voi viivästyttää ohjelman loppumisaikaa enintään 24 tuntia.

1. Avaa täyttöluukku ja laita pyykki sisään.
2. Aseta kuivausohjelma, linkousnopeus ja tarvittaessa lisätoiminnot.
3. Paina **Loppumisajan** asetuksen valintapainiketta asettaaksesi halutun **Loppumisajan asetusvalo** syttyä näytössä. (Kun painiketta pidetään painettuna, Loppumisaika kasvaa keskeytyksettä).

4. Paina **Käynnistys/Tauko**-painiketta. **Loppumisajan asetuksen** laskenta alkaa. ":"-merkki keskellä näytettyä **Loppumisajan asetusta** alkaa vilkkua.



Loppumisajan aikana pyykkiä voi lisätä kuivaajaan lisätä pyykkiä / ottaa pyykkiä pois kuivaajasta. Loppumisajan laskennan lopussa loppumisaikasyntoli himmenee, kuivaus alkaa ja ohjelman kesto tulee näkyviin. Näytössä oleva aika on normaali kuivausaika ja viiveaika yhteensä.

Aikaviiveen muuttaminen

Jos haluat muuttaa aikaviivettä laskennan aikana:

1. Paina **On/Off/Cancel** -painiketta 3 sekunnin ajan ohjelman peruuttamiseksi. Käynnistä kone ja toista **Loppumisajan** toimenpide halutuksi ajaksi.
2. Kun konetta käytetään ensimmäistä kertaa, se käynnistyy ilmoitusohjelmalla (vaatekaappikuivuu puuvillalle).

Loppumisaika-toiminnon peruuttaminen

Jos haluat peruuttaa aikaviiveen laskennan ja käynnistää ohjelman heti:

1. Paina **On/Off/Cancel**-painiketta 3 sekunnin ajan ohjelman peruuttamiseksi.
2. Paina **On/Off/Cancel**-painiketta käynnistääksesi aiemmin valitun ohjelman.

6.10 Ohjelman käynnistäminen Käynnistä ohjelma painamalla Start/Pause (Käynnistys/Tauko) -painiketta.

Käynnistys ►-symboli syttyy palamaan ohjelman käynnistymisen merkiksi ja ":" -symboli keskellä jäljellä olevaa aikaa alkaa vilkkua.

6.11 Lapsilukko

Laite on varustettu lapsilukolla, jotta estetään nykyisen ohjelman kulun häiritseminen painikkeita painamalla. Kaikki painikkeet, lukuun ottamatta ohjauspaneelin **On/Off/Cancel** (Päälle/Pois/Peruuta) -painiketta ovat pois käytöstä, kun lapsilukko on aktiivinen.

Paina lapsilukon aktivoimiseksi Äänimerkki- ja Lapsilukko-painikkeita samanaikaisesti kolmen (3) sekunnin ajan.

Jos haluat aloittaa uuden ohjelman edellisen loputtua tai keskeyttää ohjelman, lapsilukko on otettava pois käytöstä. Paina samaa painiketta uudelleen kolmen (3) sekunnin ajan **lapsilukon ottamiseksi pois käytöstä**.



Lukkosymboli tulee näyttöön, kun lapsilukko on aktivoitu.



Lapsilukko poistetaan käytöstä, kun laite sammutetaan ja käynnistetään uudelleen painamalla **On/Off/Cancel**-painiketta.

Kun lapsilukko on aktivoitu:

- Näyttökuvakkeet eivät muutu, vaikka ohjelman valitsimen asentoa muutetaan koneen ollessa käynnissä tai pysähtyneenä.

6.12 Ohjelman muuttaminen ohjelman käynnistymisen jälkeen

Voit muuttaa valittua ohjelmaa ja kuivata pyykin toisella ohjelmalla koneen käynnistämisen jälkeen.

1. Pidä **Start / Pause** (Käynnistys/ Tauko) -painiketta painettuna noin 1 sekunnin ajan ohjelman peruuttamiseksi, jos haluat valita Ekstrakuiva-ohjelman Silityskuiva-ohjelman asemesta.
2. Valitse Ekstrakuiva-ohjelman Ohjelman valitsimella.
3. Paina **Käynnistys/Tauko/ Peruutus**-painiketta ohjelman käynnistämiseksi.

Pyykin lisääminen/poistaminen taukotilan aikana

Lisätäksesi tai poistaaksesi pyykkiä ohjelman käynnistymisen jälkeen:

1. Paina **Start/Pause** (Käynnistys/ Tauko) -painiketta koneen kytkemiseksi **Tauko**-tilaan. Kuivausprosessi keskeytyy.
2. Avaa täyttöluukku **Tauko**-tilassa, lisää tai poista pyykkiä ja sulje täyttöluukku.
3. Paina **Käynnistys/Tauko/ Peruutus**-painiketta ohjelman käynnistämiseksi.



Kuivausprosessin alkamisen jälkeen lisätty pyykki voi aiheuttaa koneessa olevien jo kuivuneiden vaatteiden sekoittumisen märkien vaatteiden kanssa, jolloin tuloksena on märkä pyykki kuivausprosessin jälkeen.



Voit toistaa pyykin lisäämisen tai poistamisen niin usein kuin haluat kuivauksen aikana. Tämä kuitenkin pidentää ohjelmaa ja energiankulutusta, koska kuivaus keskeytyy toistuvasti. Siksi on suositeltavaa lisätä pyykkiä ennen kuivausohjelman käynnistymistä.



Jos valitset uuden ohjelman kääntämällä ohjelman valitsinta koneen ollessa taukotilassa, nykyisestä ohjelmasta poistutaan ja uuden ohjelman tiedot näytetään.



VAROITUS: Älä koske rummun sisäpintaa lisätessäsi tai poistaessasi pyykkiä ohjelman ollessa käynnissä. Rummun pinnat ovat kuumat.

6.13 Ohjelman peruuttaminen

Pitä On/Off/Cancel-painiketta painettuna noin 3 sekunnin ajan ohjelman peruuttamiseksi, jos haluat pysäyttää ohjelman mistä tahansa syystä koneen käynnistyttyä.



VAROITUS: Koska koneen sisäosa on erittäin kuuma, kun peruutat ohjelman koneen ollessa käynnissä, aktivoi tuuletusohjelma koneen jäädyttämiseksi.

6.14 Ohjelman päättäminen

Nukkasuodattimen puhdistus- ja Vesisäiliö-varoitussymbolit syttyvät Ohjelman kulun ilmaisimeen, kun ohjelma päättyy. Täyttöluukku voidaan avata ja kone on valmis toiseen jaksoon.

Paina On/Off/Cancel-painiketta sammuttaaksesi koneen.



2-tuntinen rypistymisen esto -ohjelma aktivoituu, jos pyykkiä ei oteta pois koneesta ohjelman päätyttyä.



Puhdista nukkasuodatin jokaisen kuivauskerran jälkeen. (Katso "Nukkasuodatin ja täyttöluukun sisäpinta")



Tyhjennä vesisäiliö jokaisen kuivausjakson jälkeen. (Katso "Vesisäiliön tyhjennys")

7. Huolto ja puhdistus

Laitteen käyttöikä pitenee ja usein esiintyvät ongelmat vähenevät, jos laite puhdistetaan säännöllisin väliajoin.



VAROITUS: Irrota laite virransyötöstä kunnossapidon ja puhdistustöiden ajaksi (ohjauspaneeli, runko jne.).

7.1 Nukkasuodatin / täyttöluukun sisäpinta

Pyykistä kuivausjakson aikana ilmaan vapautunut nukka ja kuidut kerätään nukkasuodattimeen.



Käytössä ja pesussa muodostuu yleensä kuituja ja nukkaa.



VAROITUS: Puhdista nukkasuodatin ja täyttöluukun sisäpuoli jokaisen kuivauskerran jälkeen.



Voit puhdistaa nukkasuodattimen kotelon pölyimurilla.

Nukkasuodattimen puhdistaminen:

1. Avaa täyttöluukku.
2. Poista nukkasuodatin vetämällä se ylös ja avaa nukkasuodatin.
3. Puhdista nukka, kuidut ja purkaantunut puuvilla käsin tai pehmeällä liinalla.
4. Sulje nukkasuodatin ja aseta se takaisin paikalleen.

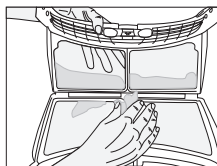
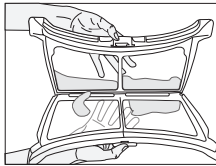
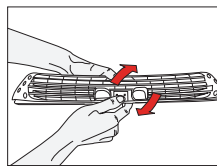
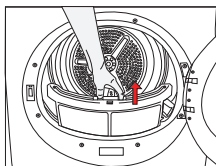

Suodattimen huokosiin voi kertyä kerros, joka saattaa tukkia nukkasuodattimen, kun konetta on käytetty jonkin aikaa. Pese nukkasuodatin lämpimällä vedellä, jotta nukkasuodattimen pinnalle kertyvä kerros saadaan poistettua. Kuivaa nukkasuodatin kunnolla ennen sen asettamista takaisin paikoilleen.

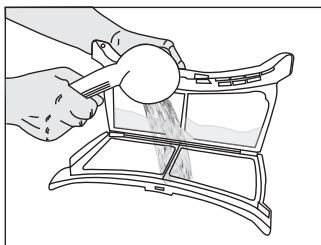

Puhdista täyttöluukun ja luukun tiivisteiden sisäpinta kokonaan.

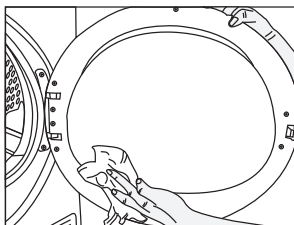

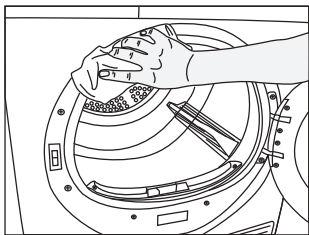



7.2 Tunnistimien puhdistaminen

Koneessa on kosteustunnistimia, jotka havaitsevat milloin pyykki on kuivaa.

Tunnistimien puhdistaminen:

1. Avaa kuivaajan täyttöluukku.
2. Anna koneen jäähtyä jos se on vielä kuuma kuivausjakson jäljiltä.
3. Pyyhi tunnistimien metallipinnat etikalla kostutetulla pehmeällä liinalla ja kuivaa ne.

	Puhdista tunnistimien metallipinnat 4 kertaa vuodessa.
	Älä käytä metallisia työkaluja, kun puhdistat tunnistimien metallipinnat.
	VAROITUS: Älä käytä puhdistukseen liuottimia, puhdistusaineita tai vastaavia aineita, sillä nämä saattavat aiheuttaa tulipalon ja räjähdyksen!

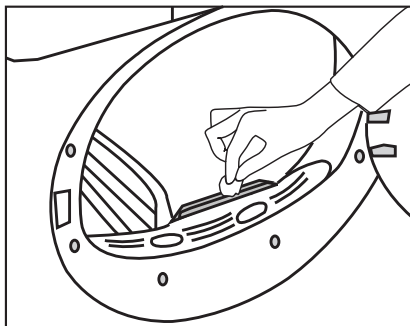

7.3 Vesisäiliön tyhjentäminen

Pyykin kosteus poistuu ja tiivistyy kuivausjakson aikana, ja siitä syntyvä vesi kertyy vesisäiliöön. Tyhjennä vesisäiliö jokaisen kuivausjakson jälkeen.



VAROITUS: Kondenssivesi ei ole juotavaa!



VAROITUS: Älä koskaan irrota vesisäiliötä ohjelman ollessa käynnissä!

Jos unohdat tyhjentää vesisäiliön, kone pysähtyy seuraavan kuivauskerran aikana, kun säiliö on täynnä ja Vesisäiliö-varoitusvalo palaa. Jos näin tapahtuu, palauta kuivausjakso painalla **Start / Pause** (Käynnistys/Tauko) -painiketta, kun vesisäiliö on tyhjenetty.

Vesisäiliön tyhjennys:

1. Vedä lokerosta ja irrota vesisäiliö varovasti.

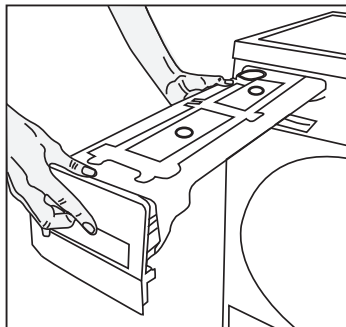

2. Tyhjennä vesisäiliöstä vesi.

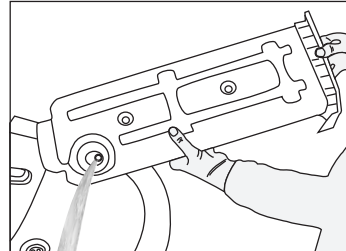

3. Jos vesisäiliön suppilossa on nukkajäämiä, puhdista se juoksevan veden alla.
4. Aseta vesisäiliö paikalleen.

7.4 Lauhdutin :

Lauhduttimessa oleva kuuma ja kostea ilma jäädytetään huoneen kylmällä ilmalla. Kuivaajassa kiertävä kostea ilma kondensoidaan ja pumpataan säiliöön.



Puhdista lauhdutin aina 30 nen kuivauskerran jälkeen tai kerran kuukaudessa.

Lauhduttimen puhdistaminen:

- Jos kuivausprosessi on juuri suoritettu, avaa laitteen luukku ja odota kunnes laite on jäähtynyt.

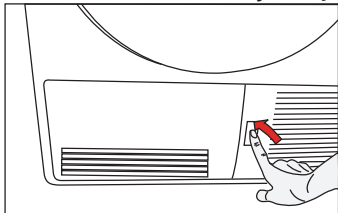

- Avaa lauhduttimen 2 lukkoa suojalevyn avaamisen jälkeen.

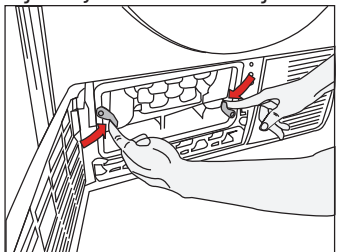

- Vedä lauhdutin irti.

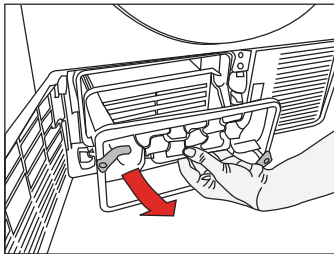

- Puhdista suihkuttamalla lauhdutin painevedellä ja odota, että vesi tyhjentyy.

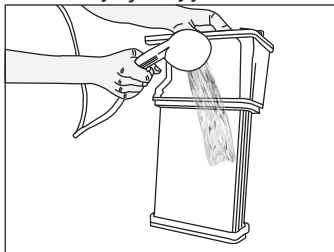

- Aseta lauhdutin takaisin paikoilleen sivu, jossa on merkintä "Ylös", ylöspäin. Lukitse lauhduttimen 2 lukkoa. Varmista, että punainen lukko oikeassa yläkulmassa on kiinnitetty tiukasti.

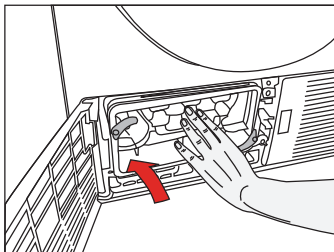

- Sulje suojalevyn kansi.

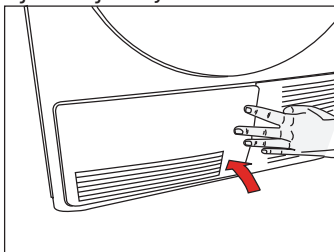

8. Vianetsintä

Kuivatus vie liikaa aikaa.

- Nukkasuodattimen huokokset ovat tukkeutuneet. >>> Pese nukkasuodatin lämpimällä vedellä.
- Lauhdutin voi olla tukkeutunut. >>> Puhdista lauhdutin..
- Koneen etuosan tuuletusrilät ovat tukkeutuneet. >>> Poista tuuletinritilän edestä tuuletuksen estävät esteet (jos on).
- Tuuletus ei ole riittävä, sillä koneen asennuspaikan tila on hyvin pieni. >>> Avaa tilan ovi ja ikkunat, jottei huoneen lämpötila nouse liikaa.
- Kosteustunnistimeen on kertynyt kalkkijäämiä. >>> Puhdista kosteustunnistin.
- Koneeseen on ehkä laitettu liikaa pyykkiä. >>> Älä ylikuormita pyykinkuivaajaa.
- Pyykkiä ei ehkä ole lingottu tarpeeksi. >>> Linkoa pyykkiä suurimmalla nopeudella pestessäsi sitä.

Pyykki on kuivatuksen jälkeen märkää.



Kuumat vaatteet tuntuvat kuivaamisen jälkeen kosteammilta kuin mikä niiden todellinen kosteustaso on.

- Pyykkityypille ei ehkä ole käytetty sopivaa ohjelmaa. >>> Tarkista vaateen pesumerkinät ja valitse tekstiilityypille soveltuva ohjelma tai käytä lisäksi ajastinohjelmia.
- Nukkasuodattimen huokokset ovat tukkeutuneet. >>> Pese nukkasuodatin lämpimällä vedellä.
- Lauhdutin voi olla tukkeutunut. >>> Puhdista lauhdutin..
- Koneeseen on ehkä laitettu liikaa pyykkiä. >>> Älä ylikuormita pyykinkuivaajaa.
- Pyykkiä ei ehkä ole lingottu tarpeeksi. >>> Linkoa pyykkiä suurimmalla nopeudella pestessäsi sitä.

Pyykinkuivaaja ei kytkeydy päälle tai ohjelma ei käynnisty. Pyykinkuivaaja ei käynnisty asetusten jälkeen.

- Kuivaajaa ei ole ehkä kytketty verkkovirtaan. >>> Varmista, että laite on kytketty sähköverkkoon.
- Täyttöluukku on raollaan. >>>Varmista, että täyttöluukku on kunnolla kiinni.
- Ohjelmaa ei ole valittu tai Start/Pause (Käynnistys/Tauko) -painiketta ei ole painettu. >>> Varmista, että ohjelma on valittu, ja ettei laite ole Tauko-tilassa.
- ”Lapsilukko” on ehkä aktivoitu. >>> Ota lapsilukko pois päältä.

Ohjelma keskeyty ilman syytä.

- Täyttöluukku ei ehkä ole kiinnitetty kunnolla. >>> Varmista, että täyttöluukku on kunnolla kiinni.
- On saattanut tapahtua virtakatkos. >>> Käynnistä ohjelma painamalla Start/Pause (Käynnistys/Tauko) -painiketta.
- Vesisäiliö saattaa olla täysi. >>> Tyhjennä vesisäiliö.

Pyykki on kutistunut, nukkaantunut tai vaurioitunut.

- Pyykkityypille sopimatonta ohjelmaa on ehkä käytetty. >>> Tarkista vaateen pesumerkinnot ja valitse tekstiilityypille soveltuva ohjelma.

Rummun valo ei syty. (malleissa, joissa on valo)

- Kuivaajaa ei ehkä ole kytketty päälle päälle/pois/peruuta-painikkeella. >>> Varmista, että pyykinkuivaaja päällä.
- Lamppu on saattanut palaa. >>> Pyydä valtuutettua huoltoa vaihtamaan lamppu.

Suodattimen puhdistuksen varoitusvalo palaa.

- Nukkasuodatinta ei ole puhdistettu. >>> Puhdista nukkasuodatin.

Nukkasuodattimen puhdistusvalo vilkkuu.

- Suodatinlokero on nukan tukkima. >>> Puhdista nukkasuodattimen kotelo.
- Nukkasuodattimen huokosissa on kertymiä, jotka voivat aiheuttaa tukkeutumisen. >>> Pese nukkasuodatin puhtaalla vedellä.
- Lauhdutin voi olla tukkeutunut. >>> Puhdista lauhdutin.

Vettä vuotaa täyttöluukusta.

- Nukkaa on kertynyt täyttöluukun sisäpinnoille ja täyttöluukun tiivisteiden pinnoille. >>> Puhdista täyttöluukun sisäpinnat ja täyttöluukun tiivisteiden pinnat.

Täyttöluukku avautuu itseksensä.

- Täyttöluukku ei ehkä ole suljettu kunnolla. >>> Sulje täyttöluukku työntämällä kunnes kuulet lukitusäänen.

Vesisäiliön varoitusvalo palaa/vilkkuu.

- Vesisäiliö saattaa olla täysi. >>> Tyhjennä vesisäiliö.
- Veden tyhjennysletku on taipunut. >>> Jos laite on liitetty suoraan viemäriin, tarkista veden tyhjennysletku.

Lauhduttimen puhdistuksen varoitusvalo vilkkuu.

- Lauhdutinta ei ehkä ole puhdistettu. >>> Puhdista lauhdutin.



VAROITUS: Jollet pysty poistamaan ongelmaa, vaikka noudatat tämän osan ohjeita, ota yhteyttä jälleenmyyjään tai valtuutettuun huoltoedustajaan. Älä yritä korjata toimimatonta laitetta itse.

Reklamaatiot ja huolto:

Suomessa kuluttajalle myydyt tuotteet kuuluvat kuluttaja-suojalain piiriin. Grundig kattaa korjauskustannukset valmistus- ja materiaali vioissa viitaten kyseisen maan voimassa oleviin säännöksiin. Edellytyksenä, on että tuote on ostettu uutena Suomessa. Lisäksi edellytetään, että korjaus suoritetaan valtuutetulla huoltoliikkeellä. Edellytämme, että laite ei ole muussa kuin yksityisessä kotikäytössä.

Grundig ei kata:

Vaurioita tai vikoja jotka johtuvat esim.

- Asennus ja käyttö on tehty käyttöohjeiden vastaisesti.

- Vian tai puutteen takia korjausta, jos se on seurausta virheellisestä asennuksesta tai sijoituspaikasta.
- Korjausta, joka on seurausta muiden kuin valtuutetun huoltajan korjauksesta.
- Vikoja, jotka ovat seurausta tulipalosta, tulvista tai vastaavista (force majeure).
- Korjauksia tai vikoja jotka ovat seurausta ukkosesta, sähkö - vioista, jännitevaihteluista tai talon sähkö - ja vesiasennuksista.

Varaosat:

Ohjeet varaosien tilaamiseen löydät kotisivuiltamme: www.grundig.fi

Varaosia tilattaessa on ilmoitettava laitteen malli sekä sarjanumero. Mainitut tiedot löytyvät tuotteen tyyppimerkistä.

Huoltoihin liittyvät kysymykset:

Grundigilla on koko maata kattava huoltoliikeverkosto:

Huoltoon liittyvissä kysymyksissä seuraavat tiedot ovat tärkeitä ilmoittaa:

- Nimi
- Osoite
- Puhelin
- Malli
- Sarjanumero
- Kuitti / Kuittikopio
- Vian kuvaus

Grundig Nordic AB
Esbogatan 18
164 74 Kista - SE

Puh **+358 (0) 800 152 152**

kodinkonehuolto@grundig.com
www.grundig.fi

TUOTELEHTI

Noudattaa Euroopan unionin neuvoston säädöstä nro: 392/2012

Toimittajan nimi tai tavaramerkki		Grundig
Mallinimi		GTN37114GP / GTN37114G
Nimelliskapasiteetti (kg)		7
Kuivausrummun tyyppi	Tuuletetussa	-
	Kondensaattori	•
Energiatehokkuusluokka ⁽¹⁾		B
Vuotuinen virrankulutus (kWh) ⁽²⁾		503
Ohjaustyyppi	Automaattinen	•
	Ei-automaattinen	-
Energiankulutus puuvillavakio-ohjelmalla täydellä täytöllä (kWh)		4,15
Energiankulutus puuvillavakio-ohjelmalla vajaalla täytöllä (kWh)		2,34
Off-tilan virrankulutus puuvillavakio-ohjelmalle täydellä kuormituksella, P ₀ (W)		0,5
Päällä-tilan virrankulutus puuvillavakio-ohjelmalle täydellä kuormituksella, P ₁ (W)		1,0
Päällä-tilan kesto (min)		30
Puuvillavakio-ohjelma ⁽³⁾		
Ohjelma-aika puuvillavakio-ohjelmalla täydellä täytöllä, T _{dry} (min)		129
Ohjelma-aika puuvillavakio-ohjelmalla vajaalla täytöllä, T _{dry/2} (min)		72
Painotettu ohjelma-aika puuvillavakio-ohjelmalla täydellä ja vajaalla täytöllä (T ₁)		96
Veden tiivistymistehokkuusluokka ⁽⁴⁾		B
Keskimääräinen tiivistymistehokkuus puuvillavakio-ohjelmalla vajaalla täytöllä, C _{dry}		89%
Keskimääräinen tiivistymistehokkuus puuvillavakio-ohjelmalla vajaalla täytöllä, C _{dry/2}		89%
Painotettu tiivistymistehokkuus puuvillavakio-ohjelmalla täydellä ja vajaalla täytöllä, C ₁		89%
Äänenvoimakkuustaso puuvillavakio-ohjelmassa täydellä täytöllä ⁽⁵⁾		65
Sisäänrakennettu		-

• : Kyllä - : Ei

(1) Asteikko A+++ (tehokkain) –D (tehottomin)

(2) Energiankulutus perustuu 160 kuivausjaksoon puuvillavakio-ohjelmalla täydellä ja vajaalla täytöllä ja kulutukseen alhaisen tehon tiloissa. Todellinen kuivausjaksokohtainen energiankulutus riippuu laitteen käytöstavasta.

(3) "Puuvillalaisten vaatekaappikuiva- ohjelma" käytettynä täydellä ja vajaalla kuormituksella on vakiokuivausohjelma, johon tarran ja tuotelehden tiedot viittaavat. Tämä ohjelma soveltuu normaali kostean puuvillalappuykin kuivaamiseen ja se on puuvillateksteille tehokkain ohjelma energiankulutuksen kannalta.

(4) Asteikko G (tehottomin) – A (tehokkain)

(5) Painotettu keskiarvo — L_{WA} ilmaistuna arvoina dB(A) viitetasolla 1 pW

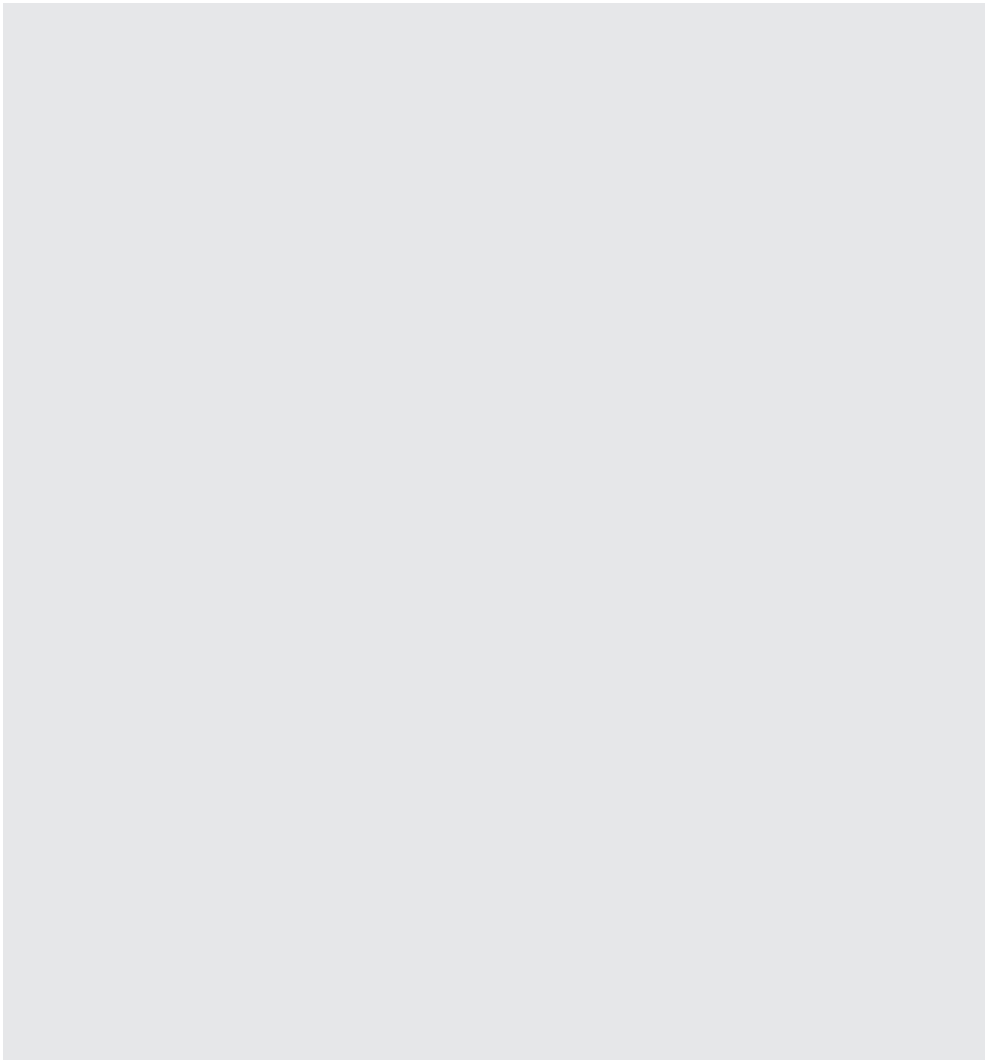

GRUNDIG

www.grundig.com

Document Number 2960310901_FI/030816.1103