

# GRUNDIG

## Tvättmaskin Bruksanvisning



GW9I91041A

2820531629/ SV // 2024-06-14 15:40



## Läs den här bruksanvisningen först!

Bästa kund,







Tack för ditt val av denna Grundig produkt. Vi hoppas att du får ut maximalt av produkten som har tillverkats i en högteknologisk anläggning och utrustats med toppmodern teknik. Därför vill vi att du läser hela bruksanvisningen noggrant innan du använder produkten.

Följ alla varningar och informationen i bruksanvisningen. På detta sätt skyddar du dig själv och produkten för möjliga faror.

Spara bruksanvisningen. Om du överlåter produkten till någon annan ska du även överlämna bruksanvisningen. Produktens garantivillkor, bruks- och felsökningsmetoderna finns i användarguiden.

### Symboler och definitioner

Följande symboler användas i användarguiden:

	Fara för personskada eller dödsfall.
	Viktig information eller praktiska tips om användning.
	Läs bruksanvisningen.
	Återvinningsbara material.
 	Varning för heta ytor.
<b>WARNING</b>	Fara för egendomsskada för produkten eller dess omgivning

## **Innehållsförteckning**

<b>1 Säkerhetsföreskrifter .....</b>	<b>4</b>	6.2 Program- och förbrukningstabell..	24
1.1 Avsedd användning .....	4	6.3 Programval .....	27
1.2 Säkerheten för barn, utsatta personer och husdjur .....	4	6.4 Ytterligare funktioner .....	27
1.3 Elsäkerhet .....	5	6.5 Huvudprogram .....	28
1.4 Säker hantering .....	6	6.6 Nedladdade program.....	28
1.5 Säker installation.....	6	6.7 Temperaturval.....	30
1.6 Driftsäkerhet.....	8	6.8 Val av centrifugeringshastighet....	31
1.7 Underhåll och rengöring.....	9	6.9 Val av hjälpfunktioner.....	32
<b>2 Viktiga miljöinstruktioner .....</b>	<b>10</b>	6.9.1 Hjälpfunktioner.....	32
2.1 Information om förpackningen....	10	6.9.2 Funktioner/program valda genom funktionsknapparna för 3 sekunder .....	33
<b>3 Tekniska specifikationer .....</b>	<b>11</b>	6.10 Sluttid.....	34
<b>4 Installation.....</b>	<b>13</b>	6.11 Starta programmet .....	35
4.1 Lämplig installationsplats.....	13	6.12 Lucklås .....	35
4.2 Installation av bottenpanelskydd .	14	6.13 Ändra valen efter att programmet har startat .....	36
4.3 Borttagning av transportbultarna .	14	6.14 Avbryta programmet.....	36
4.4 Ansluta vatteninlopp .....	14	6.15 Slutet av programmet.....	37
4.5 Ansluta dräneringsslangen till tömningen.....	15	6.16 Justering av skärmens ljusstyrka.	37
4.6 Justering av fötterna.....	15	6.17 HomeWhiz-funktion och fjärrkontrollfunktion .....	37
4.7 Elektrisk anslutning.....	16	6.17.1 HomeWhiz-installation.....	38
4.8 Start.....	16	6.17.2 Att ställa in en tvättmaskin som är ansluten till någon annans konto.....	39
<b>5 Preliminära förberedelser .....</b>	<b>16</b>	6.17.3 Borttagning av HomeWhiz- kontots länkning.....	39
5.1 Sortera tvätten .....	16	6.17.4 Fjärrkontrollfunktionen och dess användning .....	40
5.2 Förbereda kläder för tvättning .....	16	6.17.5 Felsökning .....	40
5.3 Tips för energi- och vattenbesparing.....	17	6.18 Trumbelysning .....	40
5.4 Fylla på tvätten .....	17	<b>7 Underhåll och rengöring .....</b>	<b>41</b>
5.5 Rätt tvättvikt.....	17	7.1 Rengöring av tvättmedelsfacket...	41
5.6 Använda tvättmedel och mjukmedel .....	17	7.2 Rengöring av luckan och trumman .....	42
5.6.1 Automatisk dosering .....	18	7.3 Rengöring av kroppen och kontrollpanelen .....	42
5.6.2 Doseringsval, annullering eller användning av tvättmedel i pulverform .....	20	7.4 Rengöring av vatteninloppsfiltren.	42
5.6.3 Slut på tvättmedel och/eller mjukmedel.....	22	7.5 Tömning av ut kvarvarande vatten och rengöring av pumpfiltret.....	43
5.6.4 Tillsättning av tvättmedel eller mjukmedel i fel fack .....	22	<b>8 Felsökning .....</b>	<b>44</b>
5.7 Tips för effektiv tvättning.....	22	<b>9 ANSVARFRISKRIVNING/ VARNING .....</b>	<b>48</b>
5.8 Visad programtid.....	23		
<b>6 Hantera produkten .....</b>	<b>23</b>		
6.1 Kontrollpanelens och skärmens symboler .....	24		

## 1 Säkerhetsföreskrifter

Det här avsnittet handlar om säkerhetsinstruktioner som behövs för att förhindra riskerna för personskada och materialskada.

Vårt företag kan inte hållas ansvariga för skador som kan uppstå om dessa instruktioner inte följs.

- Installations- och reparationsarbeten ska alltid utföras av auktoriserad service.
- Använd endast originalreservdelar och tillbehör.
- Försök inte reparera eller byta ut någon del av produkten om den inte är tydligt specificerad i bruksanvisningen.
- Modifiera inte produkten.

### 1.1 Avsedd användning

- Produktens hållbarhet är 10 år. Under den här perioden kommer reservdelar att finnas tillgängliga för att använda produkten ordentligt.
- Denna apparat är endast avsedd för ett icke-yrkesmässigt hemmabruk. Den är inte lämplig till kommersiellt bruk och får inte användas utanför sitt avsedda användningsområde.

- Produkten ska bara användas till tvättning och torkning av tvätt, som är märkt lämplig till maskintvätt.

- Apparaten är avsedd att användas i ett hushåll eller liknande användande så som Till exempel:

- personalkök i butiker, kontor eller annan arbetsmiljö;
- lantbruk,
- av besökare på hotell, motell och andra boendeformer
- rum och frukost-miljöer, hostell-miljöer
- gemensamma utrymmen i hyreshus och tvättstugor.

### 1.2 Säkerheten för barn, utsatta personer och husdjur

- Den här utrustningen kan användas av barn ifrån åldrarna 8 och uppåt, samt personer med nedsatt sensorisk eller mental kapacitet, eller bristande erfarenhet och kunskap, om de har övervakning och får instruktioner angående säker användning av utrustningen, samt förstår de farorna som finns.

- Barn under 3 år bör hållas borta om de inte är kontinuerligt övervakade.
- Elektriska produkter är farliga för barn och husdjur. Barn och husdjur får inte leka, klättra på eller gå in i produkten. Kontrollera produktens insida innan användning.
- Använd barnlåsfunktionen för att förhindra att barn leker med produkten.
- Glöm inte att stänga luckan när du lämnar rummet där produkten är placerad. Barn och husdjur kan bli inlåsta och drunkna.
- Barn får inte rengöra eller underhålla produkten utan övervakning.
- Håll förpackningsmaterial borta från barn. Risk för skada eller kvävning!
- Förvara alla tvättmedel och tillsatssämnen oåtkomliga för barn.
- Klipp av strömkabeln och avaktivera luckans låsmekanism innan produkten kasseras för barnens säkerhet.
- Auktoriserad service ska byta skadade strömkablar för att undvika möjlig fara.
- Stick inte in nätsladden under produkten eller på baksidan av produkten. Placera inte tunga föremål på nätsladden. Böj eller kläm inte strömkabeln och utsätt inte den för värmekällor.
- Använd endast originalkabeln. Använd inte avklippta eller skadade kablar.
- Använd inte en förlängningssladd, multi-plugg eller adapter för att driva din produkt.
- Förlängningskablar, grenuttag, adaptrar eller bärbara nättaggregat kan överhettas och orsaka brand. Se till att inte placera eluttag eller bärbara nättaggregat nära eller bakom produkten.
- Kontakten ska vara lättåtkomlig. Om detta inte är möjligt, ska en mekanism som uppfyller den elektriska lagstiftningen och som bryter alla terminaler från elnätet (säkring, brytare, huvudströmbrytare, etc.) finnas tillgänglig på elinstallationen.
- Vidrör inte kontakten med våta händer!

### 1.3 Elsäkerhet

- Produkten måste kopplas ur under installation, underhåll, rengöring och reparation. Dra ut kontakten eller slå av säkringen.

- Håll inte i nätsladden utan i kontakten när du kopplar ur apparaten.
- Kontrollera, att kontakten inte är blöt, smutsig eller dammig.
- Anslut aldrig produkten till elbesparande apparater. Sådana system är skadliga för produkten.

#### **1.4 Säker hantering**

- Koppla ur produkten innan produkten flyttas, ta bort vattenanslutningarna. Töm bort allt vatten ur maskinen.
- Den här produkten är tung, hantera inte den själv. Personskada kan ske, om produkten faller över dig. Tappa inte produkten och utsätt den inte för slag.
- Håll inte i delar som t.ex. tvättluckan för att lyfta och flytta produkten. Det övre locket ska vara åtdraget innan flyttning.
- Bär produkten i upprätt läge. Om den inte kan bäras upprätt, luta den till höger sida i frontal vy.
- Se till att slangar, samt strömkabeln inte är vikta, snodda eller klämda när du trycker in produkten på plats efter installation eller rengöring.

#### **1.5 Säker installation**

- Läs informationen i bruksanvisningen och installationsanvisningarna för att preparera produkten för installation och kontrollera, att elektricitet, kranvatten och utloppsvatten finns tillgänglig. Om så inte är fallet, kontakta kvalificerad elektriker och rörmokare och be dem utföra krävda åtgärder. Kunden ansvarar för dessa åtgärder.
- Innan installationen påbörjas måste du slå av säkringen för att avaktivera strömförsörjningen för den ledning som produkten ska anslutas till.
- Denna produkt är avsedd för användning på höjder som inte överstiger 2000 meter över havet.
- Kontrollera för skador på produkten innan den installeras. Har inte produkten installerad om den är skadad.
- Använd alltid personlig skyddsutrustning (handskar etc.) vid installation, underhåll och reparation av produkten. Det finns risk för personskador.

- Personskada kan ske, om händerna placeras i oskyddade öppningar. Stäng transportbultarnas öppningar med plastpluggarna.
- Installera eller lämna inte produkten på platser, där den kan utsättas för väderförhållanden.
- Placera inte produkten på platser där temperaturen kan sjunka under 0 °C.
- Placera inte produkten på mattor eller liknande ytor. Detta kan leda till brandfara, då produkten inte ventileras underifrån.
- Placera produkten på ett jämt och hårt underlag och balansera med de justerbara benen.
- Anslut produkten till en med säkring skyddad jordad väggkontakt, som motsvarar värdena i typetiketten. Jordningen ska utföras av kvalificerad elektriker. Använd inte produkten utan lämplig jordning, som följer lokala/nationella föreskrifter.
- Anslut produkten i väggkontakt med spännings- och frekvensvärden, som motsvarar de i typetiketten angivna.
- Anslut inte produkten till lösa, trasiga, smutsiga, feta kontakter eller uttag som har kommit ut från platser eller uttag med risk för vattenkontakt.
- Använd med produkten medföljande slangpaket. Använd inte gamla slangpaket igen. Modifiera inte slangarna.
- Anslut vatteninloppsslangen direkt i vattenkranen. Trycket från kranen ska vara minst 0,1 MPa (1 bar) och högst 1 MPa (10 bar). 10 - 80 liter vatten ska rinna ur kranen per minut för att produkten ska fungera ordentligt. Om vattentrycket är över 1 MPa (10 bar), ska övertrycksventil installeras. Den tillåtna max. temperaturen är 25 °C.
- Anslut avloppsslangens ände till avloppet, tvättfatet eller badkaret.
- Placera strömkabel och slangar så, att man inte kan snava på dem.
- Installera inte produkten bakom en dörr, en skjutdörr eller på en plats, som förhindrar att dörren öppnas helt.
- Om en torktumlare placeras på produkten, fäst den med från auktoriserad service erhållna lämpliga fästen.

- Risk för kontakt med eldelar, om det övre locket tas bort. Ta inte bort produktens övre lock.
- Placera produkten på minst 1 cm avstånd från möblernas kanter.

## 1.6 Driftsäkerhet

- Bara tvätt-, mjukmedel och tillsatsämnen som lämpar sig för användning i tvättmaskin ska användas.
- Använd inte kemiska lösningsmedel på produkten. Dessa material innehåller en explosionsrisk.
- Använd inte defekt eller skadad produkt. Koppla ur produkten (eller skruva ur dess säkring), stäng vattenkranen och kontakta auktoriserad service.
- Placera inte antändningskällor (brinnande ljus, cigaretter, etc.) eller värmekällor (spishällar, strykjärn, ugnar, etc.) på eller nära produkten. Ställ inte antändliga/explosiva material nära produkten.
- Stå inte på produkten,
- Koppla ur produkten och stäng vattenkranen, om produkten inte används på länge.
- Tvätt-/mjukmedel kan skvätta ut ur tvättmedelsfacket, om den öppnas när maskinen används. Hud- eller ögonkontakt med tvättmedel kan vara farligt.
- Kontrollera, att husdjur inte klättrar in i produkten. Kontrollera produktens insida innan användning.
- Använd inte våld för att öppna den låsta luckan. Luckan öppnas, när tvättningen är färdig. Om luckan inte öppnas tillämpar du de lösningar som föreskrivs för felet "Luckan kan inte öppnas." i avsnittet Felsökning.
- Tvätta inte kläder, som innehåller bensin, fotogen, bensen, utspädningsämnen, alkohol eller andra antändliga eller explosiva material och industrikemikalier.
- Använd inte torr tvättmedel direkt och tvätta, skölj eller centrifugera inte tvätt, som är kontaminerad med torr tvättmedel.
- Placera inte händerna i roterande trumma. Vänta tills trumman stannat.
- om höga temperaturer används under tvättningen, kan avloppsvattnet orsaka brännskador vid hudkontakt, t ex. när avloppsslangen är ansluten till kran. Rör inte i avloppsvattnet.



- Utför följande försiktighetsåtgärder för att undvika formation av biofilmer och dålig lukt:
  - Se till, att rummet där tvättmaskinen är placerad har tillräcklig ventilation.
  - Torka luckans tätning och glas med en torr och ren trasa efter att programmet avslutats.
- Glaset i luckan blir mycket varmt vid tvättning i högre temperaturer. Låt därför inte barn röra vid luckans glas under tvätt.
- Innan utslitna och inte längre användbara föremål kasseras:
  1. Dra ut nätkontakten och dra ut den ur vägguttaget.
  2. Kapa nätkabeln och koppla bort den med stickkontakten från apparaten.
  3. Bryt sönder lastluckans låsmekanism för att göra den obrukbar.
  4. Låt dem inte barn leka med den uttjänta produkten.
- Om du behöver flytta produkten för rengöring, dra inte i höljet. Höljet kan gå sönder och orsaka personskador!
- Placera inte händer, fötter eller metallföremål under eller bakom produkten. Detta kan orsaka stopp och vassa kanter kan orsaka personskador.
- Använd en ren, torr trasa för att torka bort främmande material eller damm från kontaktändarna. Använd inte en våt eller fuktig trasa när du rengör kontakten. Annars finns risk för brand eller elektriska stötar.
- Rengör inte produkten med högtryckstvätt, ånga, vatten eller genom att hålla vatten på den. Det finns risk för elektriska stötar.
- Använd inte vassa eller slipande verktyg för att rengöra produkten. Använd inte hushållsprodukter, tvättmedel, gaser, bensen, lösningsmedel, fernissa, alkohol osv. till rengöring.
- Rengöringsprodukter som innehåller lösningsmedel kan utsöndra giftiga gaser, t ex. Använd inte rengöringsprodukter som innehåller lösningsmedel.



## **1.7 Underhåll och rengöring**

- Innan du rengör eller servar tvättmaskinen ska du dra ut kontakten eller bryta strömmen vid säkringen.

- Det kan finnas tvättmedelsrester i tvättmedelsfacket, när den öppnas för rengöring.
- Ta inte bort tömningspumpens filter, när produkten används.
- Temperaturen i produkten kan stiga till 90 °C. Rengör filtret efter att vattnet i maskinen svalnat, för att undvika brandskada.

## **2 Viktiga miljöinstruktioner**

---

### **2.1 Information om förpackningen**

Produktens förpackning är tillverkad av återvinningsbara material i överensstämmelse med våra nationella miljöregler. Avyttra inte förpackningsmaterialet tillsammans med hushållsavfall eller andra sopor. Ta det till en återvinningsstation för förpackningsmaterial såsom angivits av de lokala myndigheterna.

### 3 Tekniska specifikationer













































Tillverkarens namn eller kommersiellt märke	Grundig
Modellnamn	GW9I91041A
	7170581300
Nominell kapacitet (kg)	10
Max. centrifugeringshastighet (cykel/min)	1400
Inbyggd	No
Höjd (cm)	84,5
Bredd (cm)	60
Djup (cm)	59
Ett vatteninlopp / dubbel vatteninlopp	+ / -
Elingång (V/Hz)	230 V / 50Hz
Totalström (A)	10
Totaleffekt (W)	2200
Huvudmodellkod	1621

	<p>Modellinformationen, som är lagrad i produkt databasen, kan nås från webbsidan och genom att söka för modellidentifikationen (*), som finns i energimärkningen.</p> <p><a href="https://eprel.ec.europa.eu/">https://eprel.ec.europa.eu/</a></p>
<p><b>SUPPLIER'S NAME</b>                      <b>MODEL IDENTIFIER</b> → (*)</p> <div style="display: flex; justify-content: space-around; align-items: center;"> <div style="text-align: center;">  </div> <div style="text-align: center;">  </div> </div>	

 Förbrukningsvärdena gäller, när trådlös nätverksanslutning är avaktiverad.

 Varaktigheten för produktens cybersäkerhetsrelaterade programuppdateringssupport är produktens garantiperiod. Efter denna tid garanteras inte programuppdateringar relaterade till cybersäkerhet.

## Symboltabell

											
Förtvätt	Snabb	Snabb+	Extra Sköjning	Extra vatten	Antiskrynkling	Borttagning av djurpälssymbol	Ånga	Natläge	Blöttläggning	Fördröjd sköjning	Stöpning
											
AutoDose	Val av flytande tvättmedel	Mjukmedelsval	Sköjning	Centrifugering + Tömning	Tömning	Temperatur	Centrifugering	Nej Centrifugering	Kranvatten (Kall)	Inget vatten	Tidsfördröjning
											
Lucka Lås	Barn Lås	På/Av	Start / Paus	Neds-mutsning Nivå	Lägg till plagg	Hämtat program	Tvätt	Ok (Slut)	Avbryt	Antiskrynkling+	Torkning
											
Extratort	Skåptort	Stryktort	Tidsinställd torkning	Luftuppfrschning	Intensivtvätt	Vattenläge	Vattenbesparing				

## 4 Installation



Läs kapitlet "Säkerhetsföreskrifter" först!



Tvättmaskinen upptäcker automatiskt tvättmängden i den, när ett program väljs. När produkten har installerats och för första användning, bör kalibrering utföras för att försäkra, att tvättmängden upptäcks så noggrant som möjligt. För att göra detta, välj Drum Cleaning\* (Trumrengöring\*) programmet och avbryt centrifugeringsfunktionen. Starta programmet utan tvätt. Låt programmet avslutas, vilket tar ca. 15 minuter.  
\* Programnamnet kan variera beroende på modell. Se programbeskrivningssektionen för att välja passande program.

- Kontakta närmaste Auktoriserad service för installation av apparaten.
- Låt installation och elektriska anslutningar av produkten göras av ett behörigt serviceombud. Tillverkaren ska inte hållas ansvarig för skador som kan uppkomma genom förfaranden som utförs av icke auktoriserade personer.
- Förberedelse av plats och elektricitet, kranvatten och utloppsvatten på installationsplatsen är kundens ansvar.
- Se till att vatteninlopp och utloppsslangar, samt strömkabeln inte är vikta, snodda eller klämda när du trycker in produkten på plats efter installation eller rengöring.
- Före installationen ska du göra en visuell kontroll av produkten för att se om det finns några skador. Har inte produkten installerad om den är skadad. Skadade produkter utgör en risk för din säkerhet.

### 4.1 Lämplig installationsplats

- Placera produkten på en fast, plan och jämn yta. Placera inte enheten på en mjuk matta eller andra liknande ytor. Placering på olämpligt golv orsakar buller- och vibrationsproblem.
- Den totala vikten av tvättmaskinen och torktumlaren med full tvättmängd när de är placerade på varandra är ca. 180 kg. Placera produkten på ett robust och plant golv som har tillräcklig kapacitet för att klara tyngden.
- Placera inte produkten på strömkabeln.
- Placera inte produkten på platser där temperaturen kan sjunka under 0 °C. Frysning kan skada produkten.
- Lämna minst 1 cm utrymme mellan produkten och möblerna.
- Om produkten ska installeras på yta med förhöjningar, placera aldrig den nära kanten.
- Placera inte produkten på en plattform.
- Placera inte värmekällor såsom spishällar, strykJärn, ugnar, värmare etc. på tvättmaskinen och använd dem inte på produkten.



Din produkt är inte lämplig för användning på underskåp med dörrar. Om du vill använda produkten på ovan nämnda sätt, ta bort skåpsluckan och dra produkten framåt enligt bilden så att kontrollpanelen blir åtkomlig.

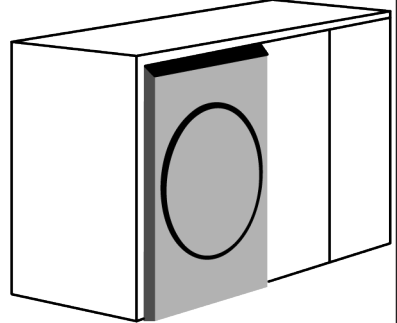

## 4.2 Installation av bottenpanelskydd



I vissa modeller är produktens basdelar fullt stängda. Dessa produkter har inga pluggar eller skydd.

- För att minska produktens ljud, installera skydd A efter att förpackningsskummet avlägsnats.

### Skydd A

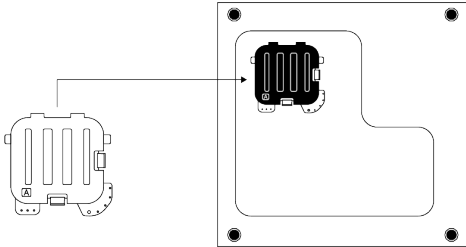

Luta maskinen bakåt lite. Lägg skyddets A flikar mot den lägre panelen. Slutför monteringen genom att vrida skyddet.

- Skydd B och lock är tillval. Om de finns tillgängliga, montera skyddet B och locket.

### Skydd B

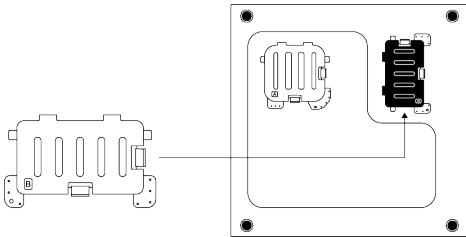

Lägg skyddets B flikar mot den lägre panelen. Slutför monteringen genom att vrida skyddet.

### Lock

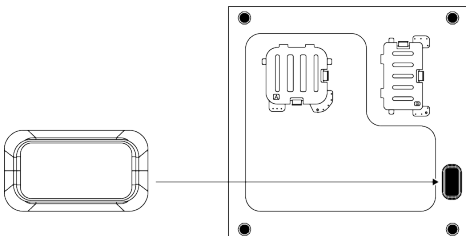

Montera locket genom att trycka det med fingret.

## 4.3 Borttagning av transportbultarna

1. Lossa transportbultarna med lämplig verktyg, tills de rör sig fritt.
2. Böj den inre delen genom att trycka på den och greppa tag och dra ut delen.
3. Fäst plastskydden i bruksanvisningspåsen i hålen i bakpanelen.

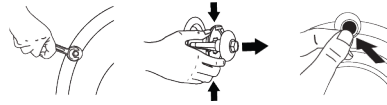

### OBS!

Ta bort transportbultarna innan tvättmaskinen ska användas. Annars kan produkten skadas.



### OBS!

Förvara transportbultarna på en säker plats för att återanvända dem när tvättmaskinen ska flyttas i framtiden. Installera transportbultarna i omvänd ordning för borttagning. Flytta aldrig enheten utan säkerhetsbultarna ordentligt monterade på plats.

## 4.4 Ansluta vatteninlopp



### OBS!

Modeller med ett vatteninlopp får inte anslutas till varmvattenkranen. I ett sådant fall blir tvätten skadad eller så växlar produkten till skyddsläge och fungerar inte. Använd inte gamla eller använda vatteninloppsslangar med ny produkt. Det kan orsaka vattenläckor från maskinen och fläckar i tvätten.

1. Dra åt alla slangmuttrar för hand.  
Använd aldrig en skiftnyckel när du drar åt muttrarna.
2. Öppna kranarna helt efter att slangarna anslutits för att kontrollera för vattenläckor i anslutningspunkterna. Om det uppstår några läckor ska du vrida av kranen och ta bort muttern. Kontrollera tätningen och dra åt muttern försiktigt. För att förhindra vattenläckage och därtill skador ska du hålla kranarna stängda när du inte använder produkten.

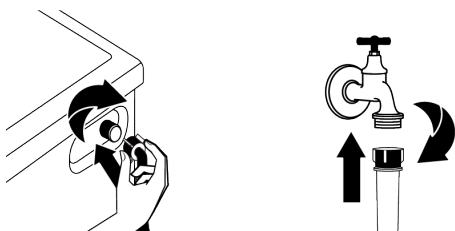

#### 4.5 Ansluta dräneringsslangen till tömningen

1. Anslut änden av dräneringsslangen direkt till avlopp, tvättfat eller badkar.



Huset kan översvämmas, om dräneringsslangen lossnar under dräneringen av vatten. Det höga tvätt-temperaturen kan även orsaka brandskador. För att förhindra sådana situationer och se till att produkten tar in vatten och släpper ut det utan problem, ska du fixera dräneringsslangen säkert.

2. Anslut dräneringsslangen till en lägsta höjd på 40 cm och en maximal höjd på 100 cm.
3. Installering av dräneringsslangen på golv nivå eller nära golvet (40 cm eller under) och sedan höja den försvårar vattentömningen och tvätten förblir extremt blöt. Därför ska du följa de höjder som beskrivs på bilden.

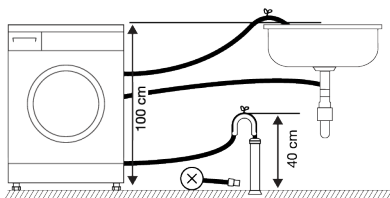

4. För att förhindra att smutsvatten flödar över i maskinen och möjliggöra enkel tömning, ska du inte låta slangändan sjunka ned i smutsvattnet eller föra in den längre än 15 cm i utloppet.
5. Slutet av slangen får inte böjas, ingen får kliva på den och den får inte vikas mellan utlopp och maskin. Annars kan problem med dräneringen uppstå.
6. Om längden på slangen är för kort, ska du använda den med en originalförlängningsslang. Slänglängden får vara högst 3,2 meter. För att förhindra vattenläckor, dra alltid åt anslutningen mellan förlängningsslangen och produktens avloppsslang med lämplig klämma så, att det inte lossnar och orsakar läckor.

#### 4.6 Justering av fötterna



##### VARNING

För att säkerställa att maskinen går tyst och vibrationsfritt, måste den stå på en plan yta och vara balanserad. Balansera produkten med justeringsfötterna. Annars kan produkten förflytta sig och orsaka problem med vibrationer och skada.  
För att låsmuttrarna inte ska skadas, lossa inte dem med verktyg.

1. Lossa muttrarna på fötterna för hand.
2. Justera fötterna tills produkten står plant och balanserat.
3. Dra åt låsmuttrarna för hand.

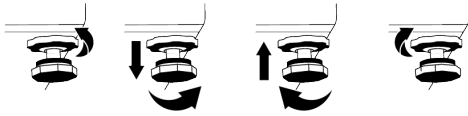

## 4.7 Elektrisk anslutning

Anslut produkten till ett jordat uttag som är skyddat av en 16 A säkring. Vårt företag kan inte hållas ansvarig för skador, som beror på att produkten används utan jordning enligt dom lokala bestämmelserna.

- Anslutningen skall efterleva nationell lagstiftning.
- Produktens anslutningskabel ska vara tillräcklig och passa produktens krav. Vi rekommenderar användning av jordfelsbrytare.
- Strömkablens kontakt måste vara lätt att komma åt efter installationen.
- Om det aktuella värdet för säkringen eller brytaren i huset är mindre än 16 Amp ska du se till att en behörig elektriker installerar en 16 Amp säkring.
- Spänningen som anges i avsnittet "Tekniska specifikationer" måste överensstämma med strömkällans spänning.

- Gör inga anslutningar via förlängningskablar eller förgreningskontakter. Anslutningskabeln kan orsaka överhettning och brandskador.



Auktoriserad service ska byta skadade strömkablar för att undvika möjlig fara.

## 4.8 Start

Se till att preparationerna beskrivna i kapitel "Miljöinstruktioner" och "Installation" är utförda innan produkten används. För att förbereda produkten för tvätt, utför först åtgärden i programmet för trumrengöring. Om det här programmet inte är tillgängligt på din maskin ska du använda den metod som beskrivs i avsnitt "Rengöring av luckan och trumman".

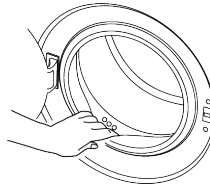

En del vatten finns kvar i maskinen pga. kvalitetskontrollen under tillverkningen. Det är inte skadligt för produkten.

## 5 Preliminära förberedelser



Läs kapitlet "Säkerhetsföreskrifter" först!

### 5.1 Sortera tvätten

- Sortera tvätten enligt typ av material, färg, smutsgrad och tillåten vattentemperatur vid val av program.
- Följ alltid instruktionerna som anges på tvättetiketterna.

### 5.2 Förbereda kläder för tvättning

- Tvätt med metalltillbehör, såsom bh, bälten och metallknappar kan skada maskinen. Ta bort metallklämmor eller tvätta kläderna genom att lägga dem i en tvättpåse eller ett kuddfodral.
- Ta ut alla föremål ur fickorna, såsom mynt, pennor och gem och vänd fickorna in och ut och borsta dem. Sådana föremål kan skada produkten eller orsaka problem med buller.
- Placera små kläder, exempelvis babysockar och nylonstrumpor i en tvättpåse eller ett kuddfodral.



- Placera gardiner i maskinen utan att trycka ihop dem. Ta bort gardintillbehör. Gardintillbehören kan orsaka dragning och rivning av gardinen.
- Stäng dragkedjor, sy i lösa knappar och laga revor.
- Tvätta produkter med meddelandet "maskintvätt" eller "handtvätt" i enlighet med de program som finns.
- Tvätta inte kulörtvätt och vittvätt gemensamt. Nya, mörka bomullstyger avger mycket färg. Tvätta dem separat.
- Ingrodda fläckar måste behandlas på rätt sätt före tvätt.
- Tvätta byxor och fintvätt med insidan ut.
- Tvätt som utsatts för material som mjöl, damm, mjölkpulver etc. måste skakas av innan de placeras i maskinen. Sådant damm och pulver kan lägga sig som lager invändigt i maskinen och orsaka skador.

### 5.3 Tips för energi- och vattenbesparing

Följande information hjälper dig att använda produkten på ett ekologiskt och energieffektivt och vattenbesparande sätt.

- Använd produkten med högsta tillåtna kapacitet enligt det program du har valt, men överbelasta den inte. (Se "Program och förbrukningstabell")
- Följ alltid instruktionerna på tvättmedelsförpackningen.
- Tvätta lätt smutsad tvätt vid låga temperaturer.
- Använd snabbare program för mindre mängder lätt smutsad tvätt.
- Använd inte förtvätt och höga temperaturer för tvätt som inte är kraftigt smutsad eller fläckad.
- Om du planerar att torka tvätten i en torktumlare ska du välja högsta centrifugeringshastigheten under tvätten.
- Använd inte mer tvättmedel än den rekommenderad mängd som anges på förpackningen.

### 5.4 Fylla på tvätten

1. Öppna luckan.

2. Placera plaggen löst i maskinen.
3. Tryck på luckan för att stänga den tills dess du hör ett låsljud. Kontrollera att inga föremål sitter fast i luckan. Luckan är låst när programmet körs. Luckan öppnas, när programmet är färdig. Sedan kan du öppna luckan. Om luckan inte öppnas tillämpar du de lösningar som föreskrivs för felet "Luckan kan inte öppnas." i avsnittet Felsökning.

### 5.5 Rätt tvättvikt

Maximal tvättvikt beror på typen av tvätt, smutsgrad och vilket tvättprogram du vill använda.

Maskinen justerar automatiskt mängden vatten enligt vikten för den ifyllda tvätten.



Följ informationen i "Program- och förbrukningstabellen". När den är överbelastad tappar maskinen tvättprestanda. Dessutom kan det uppstå problem med buller och vibrationer.

### 5.6 Använda tvättmedel och mjukmedel



#### VARNING

Läs tillverkarens anvisningar på förpackningen när du använder tvättmedel, mjukmedel, stärkelse, blekmedel och avfärgningsmedel, antikalkmedel och följ den angivna doseringsinformationen. Använd måttats om det finns tillgängligt. Tvättprodukter som pulvertvättmedel och trögflytande flytande tvättmedel får inte användas i tvättmedelsfacken.

## Tvättmedel, mjukmedel och andra rengöringsmedel

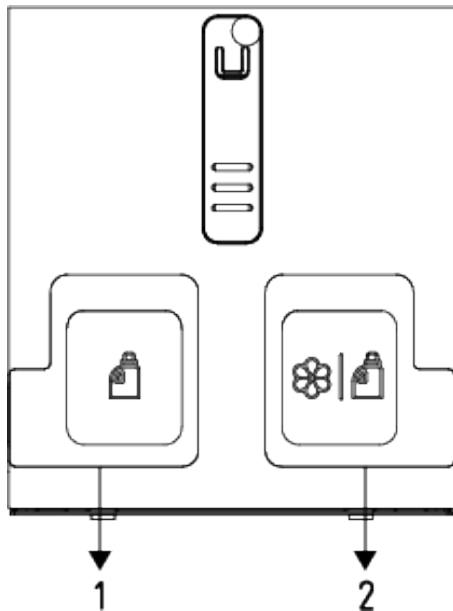

Tvättmedelsfacket består av två delar:

- (1) Fack för flytande tvättmedel
- (2) Fack för mjukmedel eller alternativt flytande tvättmedel

- Tillsätt flytande tvättmedel, sköljmedel eller alternativt flytande tvättmedel innan du startar ett tvättprogram.
- Lämna inte tvättmedelsfacket öppet, när tvättprogrammet körs. Stäng det alltid.
- Om du ska använda tvättmedelspodden eller doseringsbollen ska du placera den direkt bland tvätten i produkten.

 Din produkt har inget förtvättfack. Du kan välja förtvättfunktion med hjälp av HomeWhiz-appen. Produkten kör förtvättsprogrammet med flytande tvättmedel.

### Välja tvättmedelstyp

Typen av tvättmedel som ska användas beror på tvättprogrammet, samt typen och färgen på materialet.

- För kulörtvätt och vittvätt ska du använda tvättmedel som överensstämmer med tvättmedelstillverkarnas rekommendationer.
- Tvätta fintvätt med speciella tvättmedel (flytande tvättmedel, ylltvättmedel etc.) som passar för ömtåliga kläder, samt vid rekommenderade temperaturer.
- När du tvättar mörka kläder och filter rekommenderar vi att du använder flytande tvättmedel.
- Tvätta ylle med det rekommenderade programmet, och med speciellt tvättmedel som har tillverkats för ylle.
- Läs programbeskrivningsdelen för det föreslagna programmet för olika textilier.
- Alla rekommendationer om tvättmedel är giltiga för valbara temperaturområden för program.



Bara tvätt-, mjukmedel och tillsatssämnen som lämpar sig för användning i tvättmaskin ska användas. Använd inte flytande tvättmedel eller andra rengöringsmedel till att mjuka upp tvätten.  
Använd inte tvålpulver.

## 5.6.1 Automatisk dosering

### Första installation

Slå på maskinen med På/av-knappen.

Doseringssymbolen  visas i program, där tvättmedelsdosering är tillåtet. Om flytande tvättmedels- eller mjukmedelsfacket är tomt, blinkar doseringssymbolen i program, där tvättmedelsdosering är tillåtet.

### Tillsättning av flytande tvättmedel och mjukmedel

1. Tryck lätt på det markerade området på diskmedelsfacket för att öppna det.

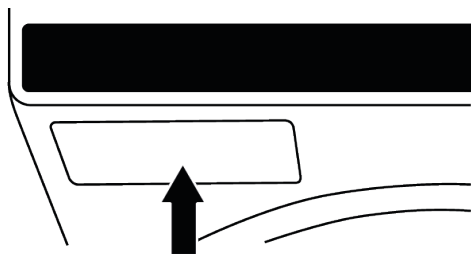

**i** Se till att stänga tvättmedelsfacket innan du använder produkten. Skjut in facket helt för att stänga det. Om du inte trycker in det helt kommer fjäderkraften att öppna det igen.

2. För att fylla på flytande tvättmedel (vänster) eller mjukmedel/alternativt flytande tvättmedel (höger), öppna locket till den tillhörande tanken genom att dra det uppåt enligt bilden.

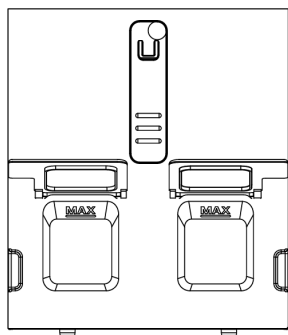

3. Överskrid inte "Max" märkningen vid tillsättning av flytande tvättmedel eller mjukmedel.

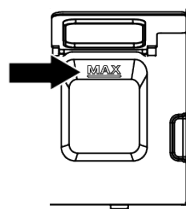

4. Stäng fackets lock.
5. Stäng tvättmedelsfacket genom att skjuta in den.

6. Efter stängning av tvättmedelsfacket börjar den blinkande doseringssymbolen (📏) lysa med fast sken.

7. Detta visar, att tvättmedel har tillsatts och tvättmedelsfacket stängts ordentligt.

Vi rekommenderar att du fyller tvättmedelsfacket med flytande tvättmedel som kan användas för både kulörtvätt och vittvätt.

Om tvättmedelssymbolen blinkar fast tvättmedelsfacken är fyllda, har inte tvättmedelsfacket stängts ordentligt. Tryck in facket helt in.



## VARNING

När tvättmedelsfacket är fylld med tvättmedel och/eller mjukmedel: dra eller flytta inte apparaten eller luta den mot sidan eller bakåt.

Innan dessa åtgärder utförs, måste tvättmedelsfacket alltid tas bort som maskinen.

Om du vill starta ett program när det inte finns tvättmedel i facket, måste dosering av flytande tvättmedel avbrytas och pulvertvättmedel användas. Tillsätt endast flytande tvättmedel i facket för flytande tvättmedel nr 1 och tillsätt endast sköljmedel eller alternativt flytande tvättmedel (beroende på vad du väljer) i facket för sköljmedel/alternativt tvättmedel nr 2. För fack nr 2, välj mjukmedel eller flytande tvättmedel på skärmen. Om du vill göra en förändring i detta fack efter användning, töm och rengör facket helt från mjukmedel eller tvättmedel och tillsätt sedan mjukmedel eller alternativt flytande tvättmedel. Välj sedan mjukmedel eller flytande tvättmedel för fack nr 2 på skärmen. Om alla typer av flytande och pulverformiga kemikalier placeras tillsammans i facken kan det skada tvätten eller produkten.

### 5.6.2 Doseringsval, annullering eller användning av tvättmedel i pulverform

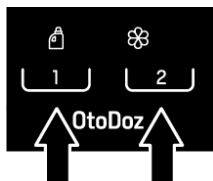

Doseringsknapparna som visas ovan används för att välja dosering och dess mängd.

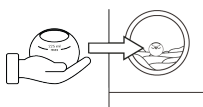

Om du vill använda pulvertvättmedel i ett program där doseringssystemet för flytande tvättmedel är igång, ska du avbryta doseringsfunktionen för flytande tvättmedel som valts för nr 1 eller 2 på skärmen. Tillsätt sedan lämplig mängd tvättmedel i pulverform i den behållare för tvättmedel i pulverform som medföljer produkten och placera behållaren direkt på tvätten inuti produkten.



Tvättmedelsfacket har ingen särskild sektion för pulvertvättmedel. Läg aldrig pulvertvättmedel i tvättmedelsfacket. Placera behållaren med pulvertvättmedel högst upp på tvätten så att den inte kommer i kontakt med tvätten och skadar den.

Om du bara vill använda ett annat flytande tvättmedel än det som finns i facken för flytande tvättmedel en enda gång, ska du avbryta doseringsfunktionen för flytande tvättmedel som valts för nr 1 eller 2. Tillsätt önskat flytande tvättmedel i behållaren för pulvertvättmedel och placera behållaren direkt på tvätten inuti produkten.

**Val av dosering för flytande tvättmedel eller mjukmedel och justering av doseringsmängden:**



Vid första användningen kommer standardinställningarna att vara flytande tvättmedel för fack nr 1 och mjukmedel för fack nr 2, enligt ovan.

I program där du kan använda automatisk dosering genom att trycka på knapparna för doseringsval (1 och 2) kan du ändra valen för flytande tvättmedel och mjukmedel.

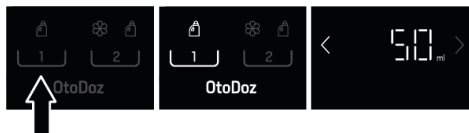

För att aktivera facket för flytande tvättmedel nr 1, tryck på doseringsknappen nr 1 på skärmen. Symbolen för flytande tvättmedel nr 1 tänds och doseringsmängden i ml visas på informationsskärmen under en kort stund. Om du vill kan du använda vänster- och högerpilarna (</>) för att spara den mängd som rekommenderas för det tvättmedel du använder i maskinen eller för att ändra det sparade värdet.

Tryck på samma knapp igen för att avaktivera facket för flytande tvättmedel nr 1. Symbolen för flytande tvättmedel slocknar.



Fack nr 2 används endast för mjukmedel eller endast för ett alternativt flytande tvättmedel, beroende på vad du väljer. Om du vill använda ett alternativt flytande tvättmedel istället för mjukmedel i det här facket, tryck på doseringsknappen nr 2. I 3 sekunder. När nedräkningen "3-2-1" på informationsskärmen slocknar, slocknar symbolen för mjukmedel och symbolen för flytande tvättmedel tänds. Efter ändringen kommer doseringsmängden i ml att visas på informationsskärmen under en tid. Om du vill kan du använda vänster- och högerpilarna (</>) för att spara den mängd som rekommenderas för det tvättmedel du

använder i maskinen eller för att ändra det sparade värdet. Upprepa samma procedur för att återgå till att använda mjukmedel.

När du är klar med att justera doseringsmängden kan du trycka på valfri knapp för att lämna inställningsskärmen. Om du inte trycker på något kommer produkten automatiskt att lämna den här skärmen efter en stund. För alla program kommer dosering att utföras baserat på de senaste inställningarna du har valt tills du väljer en ny inställning.

Observera tvättmängden, tvättens smutsighetsgrad och vattnets hårdhet, för att använda tillräckligt med tvättmedel. För automatisk dosering, för att maskinen ska kunna dosera rätt mängd tvättmedel, ska du ange de rekommenderade mängderna som anges på förpackningen till det tvättmedel du använder i maskinen.

Vattnets hårdhet kan erhållas från den lokala vattenmyndigheten eller genom att använda hårdhetstest för vatten.

Tvättmedelstillverkarna rekommenderar att mer tvättmedel används när vattnets hårdhet är högt. Genom att observera vattnets hårdhet kan du definiera referensvärde mellan 15 - 200 mL för 4 - 5 kg av måttligt smutsig tvätt.

Doseringsmängden justeras automatiskt baserat på upptäckt tvättens egenskaper.

#### **För mjuk / medel vattnets hårdhet:**

Lätt smutsad: a ml.

Måttligt smutsad: **b ml**.

Kraftigt smutsad: c ml.

#### **För hög vattnets hårdhet:**

Lätt smutsad: d ml.

Måttligt smutsad: **e ml**.

Kraftigt smutsad: f ml.

Tvättmedelstillverkarna tillhandahåller bruksrekommendationer, som liknar de i tabellen ovan. Värdet som ska definieras till maskinen är värdet för måttligt smutsad tvätt. Baserat på vattnets hårdhet, definiera värde **b** eller **e** för maskinen.

Om tvättmängden som ska tvättas är annan än 4 - 5 kg, behöver inte doseringsinställningen ändras. Maskinen justerar doseringsmängden automatiskt enligt tvättmängden.



Om du byter använd tvättmedelsmärke, justera doseringen igen för att uppnå bästa resultat.

### 5.6.3 Slut på tvättmedel och/eller mjukmedel

När tvättmedlet eller mjukmedlet i tvättmedelsfacket tar slut, blinkar doseringssymbolen på skärmen. När denna symbol blinkar, måste tvättmedel eller mjukmedel tillsättas i doseringsbehållaren. Produkten kan dosera ca. 2-3 cykler till, från och med det när symbolen börjar blinka.

### 5.6.4 Tillsättning av tvättmedel eller mjukmedel i fel fack

Om tvättmedel eller mjukmedel fylls i fel fack, se "Rengöring av tvättmedelsfacket".

## 5.7 Tips för effektiv tvättning

	Kläder			
	Ljusa färger och vittvätt	Färger	Mörka/svarta färger	Fintvätt/ylle/silke
	(Rekommenderad temperatur baserat på smutsgrad: 40-90 °C)	(Rekommenderad temperatur baserat på smutsgrad: -40 °C)	(Rekommenderad temperatur baserat på smutsgrad: -40 °C)	(Rekommenderad temperatur baserat på smutsgrad: -30 °C)

Smutsgrad	<b>Smutsgrad</b> (olika fläckar, exempelvis gräs, kaffe, frukt och blod.)	Det kan vara nödvändigt att använda fläckborttagning eller förtvätt för att få bort fläckar.  Pulvertvättmedel och flytande tvättmedel som rekommenderas för vittvätt kan användas i rekommenderade doser för kraftigt smutsade kläder. Vi rekommenderar att du använder pulvertvättmedel för att få bort lera och smutsfläckar och fläckar som är känsliga för blekmedel.	Pulvertvättmedel och flytande tvättmedel som rekommenderas för kulörtvätt kan användas i rekommenderade doser för kraftigt smutsade kläder. Vi rekommenderar att du använder pulvertvättmedel för att få bort lera och smutsfläckar och fläckar som är känsliga för blekmedel. Tvättmedel som inte innehåller blekmedel ska användas.	Flytande tvättmedel som rekommenderas för kulörtvätt och mörka färger kan användas i rekommenderade doser för kraftigt smutsade kläder.	Det är lämpligt att använda flytande tvättmedel för fintvätt. Ylle och silke måste tvättas med speciella ylltvättmedel. Ylle och silke måste tvättas med speciella ylltvättmedel.
	<b>Normalt smutsad</b> (Exempelvis fläckar på krage och manschetter)	Pulvertvättmedel och flytande tvättmedel som rekommenderas för vittvätt kan användas i rekommenderade doser för normalt smutsade kläder.	Pulvertvättmedel och flytande tvättmedel som rekommenderas för kulörtvätt kan användas i rekommenderade doser för normalt smutsade kläder. Tvättmedel som inte innehåller blekmedel ska användas.	Flytande tvättmedel som rekommenderas för kulörtvätt och mörka färger kan användas i rekommenderade doser för normalt smutsade kläder.	Det är lämpligt att använda flytande tvättmedel för fintvätt. Ylle och silke måste tvättas med speciella ylltvättmedel. Ylle och silke måste tvättas med speciella ylltvättmedel.
	<b>Lätt smutsad</b> (Inga synliga fläckar finns).	Pulvertvättmedel och flytande tvättmedel som rekommenderas för vittvätt kan användas i rekommenderade doser för lätt smutsade kläder.	Pulvertvättmedel och flytande tvättmedel som rekommenderas för kulörtvätt kan användas i rekommenderade doser för lätt smutsade kläder. Tvättmedel som inte innehåller blekmedel ska användas.	Flytande tvättmedel som rekommenderas för kulörtvätt och mörka färger kan användas i rekommenderade doser för normalt smutsade kläder.	Det är lämpligt att använda flytande tvättmedel för fintvätt. Ylle och silke måste tvättas med speciella ylltvättmedel. Ylle och silke måste tvättas med speciella ylltvättmedel.

## 5.8 Visad programtid

Du kan se tvättiden för programmet du har valt på maskinens display medan du väljer ett program. Beroende på mängden tvätt som du har lastat i maskinen justeras skumning, obalanserade lastförhållanden, fluktuationer i strömförsörjning, vattentryck och programinställningar samt programmets varaktighet medan programmet körs.

**SPECIALFALL:** Vid programmets start av bomulls- och bomullsekoprogrammet visar displayen varaktigheten av halv last som är det vanligaste. Sedan programmet startats detekteras den faktiska lasten av maskinen inom 20-25 minuter. Om den detekterade lasten är större än halv maskin justeras tvättprogrammet i enlighet med detta och programmets varaktighet ökas automatiskt. Du kan följa den här ändringen på displayen.

## 6 Hantera produkten



Läs kapitlet "Säkerhetsföreskrifter" först!

## 6.1 Kontrollpanelens och skärmens symboler

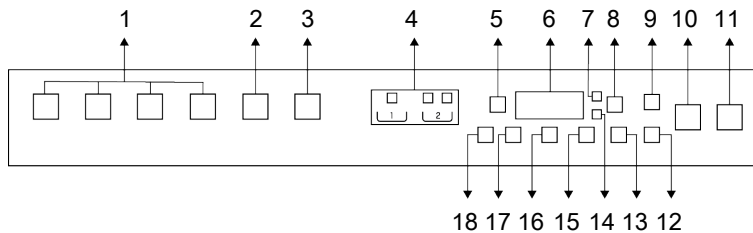

- |                                |   |
|--------------------------------|---|
| 1 Huvudprogram                 | 2 Nedladdade program                                    |
| 3 OptiMix-funktion             | 4 Knapp för val av dosering av tvättmedel och mjukmedel |
| 5 Valknapp 1                   | 6 Informationsskärm                                     |
| 7 Temperaturindikator          | 8 Valknapp 2  |
| 9 Knapp för supportservice     | 10 Start-/Paus-knapp                                    |
| 11 På-/Av-knapp                | 12 Fjärrkontrollknapp                                   |
| 13 Barnlåsknapp                | 14 Doseringensenhetsindikator                           |
| 15 Sluttidsinställningsknapp   | 16 Knapp för justering av centrifugeringshastighet      |
| 17 Temperaturinställningsknapp | 18 Indikator för trådlös anslutning                     |



Indikeringarna som används för maskinbeskrivningen i det här avsnittet är endast till för beskrivande syfte och kanske inte exakt matchar funktionerna i maskinen.

## 6.2 Program- och förbrukningstabell

Program	Temperatur °C	Max. belastning i kg	Vattenförbrukning (l)	Energiförbrukning (kWh)	Max. hastighet	Hjälpfunktioner*****										Temperatur °C		
						Snabbtvätt	Prodose	Antiskrynkling+	Ånga	Extra vatten	Förtvätt	Antiskrynkling	Blöttläggning	Nattläge	AI-Sense		Borttagning av djuvhår	Extra sköjning
Eco 40-60	40***	10	67	0,701	1400	•												40-60
	40***	5	46	0,490	1400	•												40-60
	40***	2,5	35	0,281	1400	•												40-60
Gentle	40	4	65	0,85	800	•									•			Kallt - 40
Express	30	10	75	0,25	1400	•									•			Kallt - 90
Intense	40	10	95	1,20	1400	•									•			Kallt - 90



Add Prg. *****														
Täckan / Dunplagg	60	-	10 0	1,60	800		*	*	*		*	*	*	Kallt - 60
Gardiner	40	2	98	0,90	800		*			*	*			* Kallt - 40
Hygien+	90	9	12 5	3,00	1400		*	*						* 20-90
Mörka kläder / jeans	40	5	86	1,05	1200	*	*	*	*	*	*	*	*	* Kallt - 40
Blandat	40	4	83	1,10	800	*	*	*	*	*	*	*	*	Kallt - 40
Skjortor	60	4	70	1,40	800	*	*	*	*	*	*	*	*	Kallt - 60
Sportkläder	40	5	60	0,65	1200	*			*					Kallt - 40
Ylle / Handtvätt	40	2	60	0,60	1200	*		*			*			* Kallt - 40
Underkläder	30	1	78	0,30	600	*							*	Kallt - 30
Ånga/uppfräschning		1	1,5	0,11	-			*						-
Bomull	90	10	98	2,75	1400	*	*	*	*	*	*	*	*	* Kallt - 90
	60	10	98	2,00	1400	*	*	*	*	*	*	*	*	* Kallt - 90
	40	10	95	1,20	1400	*	*	*	*	*	*	*	*	* Kallt - 90
Syntet	60	4	76	1,60	1200	*	*	*	*	*	*	*	*	* Kallt - 60
	40	4	74	1,10	1200	*	*	*	*	*	*	*	*	* Kallt - 60
Handduk	60	4	11 5	1,60	800	*	*				*	*	*	* Kallt - 60
Trumrengöring	90	-	80	2,60	600			*						90

• : Valbar.

\* : Väljs automatiskt, kan inte avbrytas.

\*\*\* : Eco 40-60 med 40 °C temperaturval är testprogrammet enligt, EU förordning EU / 2019/2014 och EN 60456: 2016 / A11: 2020 standard.

\*\*\*\*\* : Dessa program kan användas med HomeWhiz-applikationen. Energiförbrukningen kan öka med anslutning.

\*\*\*\*\* : Dessa hjälpfunktioner kan användas genom att välja program med Personaliseringsfunktion.

- : Se programbeskrivningen för maximal tvättmängd.



Läs installationssektionen i bruksanvisningen innan första användning. Hjälpfunktionerna i tabellen kan skilja sig åt beroende på maskinmodell. Vatten- och energiförbrukning kan variera beroende på ändringar i vattentryck, vattnets hårdhet och temperatur, omgivande temperatur, typ och tvättmängd, val av hjälpfunktioner och centrifugeringshastighet och ändringar i elektrisk spänning. Valbarheten för hjälpfunktioner kan ändras via tillverkare. Nya valmodeller kan läggas till eller så kan de befintliga tas bort. Centrifugeringshastigheten för maskinen kan variera med program, däremot får den här hastigheten inte överskrida maxcentrifugeringshastigheten för din maskin. Buller- och fuktighetsnivåerna varierar enligt centrifugeringshastigheten; när högre hastighet väljs under centrifugeringssteget, får man tvätt med lägre fuktighet, men bullernivån höjs.



Du kan se tvättiden för programmet du har valt på maskinens display medan du väljer ett program. Beroende på mängden tvätt du har laddat i maskinen, kan det finnas en skillnad på 1-1,5 timmar mellan längden som visas på displayen och den faktiska varaktigheten av tvättcykeln. Varaktighet kommer att uppdateras automatiskt strax efter tvätt startar. Välj alltid lägsta temperatur som krävs. De mest effektiva programmen när det gäller energiförbrukning är i allmänhet de som fungerar vid lägre temperaturer och längre varaktighet. Centrifugeringshastighetsinformationen i programtabellen indikerar centrifugeringshastighetsalternativet som visas i kontrollpanelen.

Förbrukningsvärden (SV)

	Temperatur val °C	Centrifugeringshastighet (cykel/min)	Kapacitet (kg)	Programtid (h:min)	Energiförbrukning (kWh/cykel)	Vattenförbrukning (liter/min)	Tvätttemperatur (°C)	Kvarvarande fuktighetsprocent (%)
Eco 40-60	40	1351	10	03:58	0,701	67	36	52
	40	1351	5	02:59	0,490	46	30	52
	40	1351	2,5	02:59	0,281	35	24	56
Bomull	20	1400	10	03:40	0,750	95	20	53,9
	60	1400	10	03:40	2,000	98	60	53,9
Syntet	40	1200	4	02:20	1,100	74	40	40
Express	30	1400	10	00:28	0,250	75	23	62

För andra program än Eco 40-60 program angivna förbrukningsvärden är bara indikativa.

## 6.3 Programval

1. Välj det program som passar för typ, mängd och smutsgrad för tvätten i enlighet med "Program- och förbrukningstabellen".



Programmen är begränsade till den högsta centrifugeringshastigheten som är lämplig för en viss typ av kläder.

När du väljer ett program ska du alltid beakta typ av material, färg, smutsgrad och tillåten vattentemperatur.

2. Välj önskat program på skärmen.

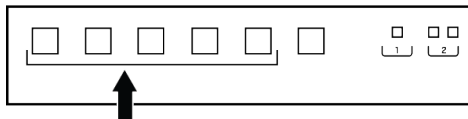

## 6.4 Ytterligare funktioner

### • AI-Sense

Använd det här programmet för att tvätta ofta tvättad bomull, syntet eller blandade material (bomull+syntet). Programmet känner av typ, mängd och smutsighetsgrad på tvätten du stoppar i maskinen och justerar automatiskt vattenförbrukningen, programtiden och tvättmedelsmängden via den automatiska doseringsfunktionen. Den maximala tvättemperaturen i Optimix-funktionen är 90 °C beroende på smutsgrad och typ av tvätt.

I Quick-programmet kan det hända att tvättresultatet inte når upp till önskad nivå för hårt smutsad vittvätt och envisa fläckar (krage, strumpsmuts, svettfläckar etc.). I detta fall rekommenderar vi att du väljer Intensivprogram och ställer in temperaturen på 60 °C.



Tvätta inte ylle och ömtåliga kläder i Quick- eller Intensivprogram.

I programmen Quick och Intensivtvätt kan temperaturvärdet och, beroende på produktmodell, centrifugeringshastigheten uppdateras automatiskt under tvättprogrammet för att skydda tvätten baserat på den textiltyp som identifierats.

Med den här funktionen kan programtiderna variera.

Funktionen kan endast väljas i tvättprogrammen Delikat, Quick och Intensiv.

Med den här funktionen kan du tvätta ömtåliga kläder, t.ex. stickade plagg eller strumpor i bomulls- och syntetblandning. Det här programmet tvättar med skonsammare rörelser. Tvätta kläder vars färg du vill bevara antingen vid 20 grader eller genom att välja kalltvättalternativet. Många typer av kläder identifieras korrekt och tvättas säkert i program med Optimix-funktionen.

### • Automatisk extra sköljningsfunktion

Maskinen kontrollerar vattnets grumlighet i vissa sköljningssteg och lägger till högst 2 sköljningssteg vid behov, för att rengöra kläderna från tvättmedel.

### • WaterCare

När denna funktion är aktiverad, skickas vattnet i trumman till kläderna med duschfunktion genom en speciell flik. Programtiden förkortas och känsligare och effektivare tvättning av kläderna utförs. Den speciella sköljningsrörelsen för ömtålig tvätt (T ex. ylle) fungerar med denna teknologi för att tvätta tvätten försiktigt. Denna funktion fungerar med en snabb blandningsrörelse för riktigt smutsiga bomullskläder tvättar kläderna effektivare.

Funktionens applikationstid och period är ämnad till att optimera resultatet enligt tvättprogrammets funktioner. I allmänhet aktiveras systemet vid en punkt mellan 25 och 60 minuter i tvättykeln beroende på

last och temperaturval. I vissa program aktiveras spraysystemet i början av cykeln. Spraysystemet startar inom 3 - 10 minuter i dessa program.

## 6.5 Huvudprogram

### • Eco 40-60

Med Eco 40-60 programmet kan man tvätta normalt smutsad bomullstvätt, som kan tvättas tillsammans i 40 °C eller 60 °C grader. Denna program används till att avgöra överensstämmelse med EU-miljövänligdesign och energimärkningsreglerna.

Denna program är det effektivaste programmet i termer av energi- och vattenförbrukning, fast tvätten tvättas längre än i andra tvättprogram. Den faktiska vattentemperaturen kan skilja sig från den som anges i tvättemperaturen. När du fyller på maskinen med mindre tvätt (dvs. ½ kapacitet eller mindre), kan programtiden automatiskt bli kortare i tidigare steg. På detta sätt blir energi- och vattenförbrukningen mycket mindre.

### • Gentle

Använd det här programmet för att tvätta ylle och ömtåliga plagg. Välj lämplig temperatur som passar för dina kläder. Tvätten kommer att tvättas med en skonsam tvättmetod för att inte skada kläderna.

### • Express

Använd det här programmet för att tvätta lätt smutsade eller fläckfria bomulls-/syntetkläder på kort tid, men inte för handdukar eller tjocka bomullstyger. När du laddar maskinen med mindre än 2 kg tvätt minskar programtiden till 14 minuter.

### • Intense

Tvätta din slitstarka tvätt (lakan, sängkläder, handdukar, underkläder, t-shirts, blusar, syntet/bomullsblandningar etc.) i detta program.

## 6.6 Nedladdade program

### • Add Prg.

Det här är ett specialprogram som låter dig hämta olika program när du vill. Vid starten finns ett program som du kan se med HomeWhiz-applikationen som standard. Du kan emellertid använda HomeWhiz-applikationen för att välja ett program från den fördefinierade programuppsättningen och sedan ändra och använda det.



Om du vill använda HomeWhiz-funktionen och fjärrkontrollfunktionen måste du välja Hämtat program. Detaljerad information hittar du i HomeWhiz-funktion och fjärrkontrollfunktion.

### • Bomull

Använd detta program för att tvätta tålig bomullstvätt (lakan, sänglinne, handdukar, badrockar, underkläder etc.). När snabbtvättknappen trycks in blir programtiden avsevärt kortare men effektivt tvättresultat säkerställs med intensiva tvättrörelser. Om snabbtväddfunktionen inte är vald garanteras överlägsen tvätt- och sköljprestanda för hårt smutsad tvätt.

### • Syntet

Du kan tvätta din tvätt (t.ex. skjortor, blusar, syntet / bomullsblandade tyger etc.) i detta program. När snabbtvättknappen trycks in blir programtiden avsevärt kortare men effektivt tvättresultat av lätt nedsmutsad tvätt säkerställs med intensiva tvättrörelser. Om snabbtväddfunktionen inte är vald garanteras överlägsen tvätt- och sköljprestanda för hårt smutsad tvätt.

### • Ylle / Handtvätt

Använd det här programmet för att tvätta ylle och ömtåliga plagg. Välj lämplig temperatur som passar för dina kläder. Tvätten körs med skonsamma rörelser för att inte skada kläderna.

### • Hygien+

Ett ångbehandlingssteg i början av programmet gör att smuts löses upp lätt.

Använd det här programmet för tvätt (babykläder, sängkläder, underkläder och diverse bomullsobjekt) som kräver anti-allergisk och hygienisk behandling i hög temperatur med intensiva och långa tvättcykler. Den höga hygiennivån garanteras tack vare ångbehandlingen före programmet, den längre uppvärmningstiden och ett ytterligare sköljsteg.

#### • Täckan / Dunplagg

Använd det här programmet för att tvätta fiberduntäcken som har fliken "maskintvätt". Se till att du har lagt i duntäcket ordentligt för att inte skada maskinen och duntäcket. Ta bort duntäckesskyddet innan du lägger i duntäcket i maskinen. Vik duntäcket dubbelt och lägg i det i maskinen. Lägg i duntäcket i maskinen och var observant så att du placerar det så, att det inte kommer i kontakt med luktätningen eller -glaset.

Använd det här programmet för att tvätta dina rockar, västar, jackor etc. som innehåller fjädrar och som har "maskintvätt"-etikett.



Fyll inte på mer än 1 dubbelt fiberduntäcke (200 x 200 cm).  
Tvätta inte duntäcken, kuddar etc. som innehåller bomull i maskinen.



Använd inte tvättmaskinen för att tvätta andra material än mattor, filter etc. Det kan orsaka permanenta skador på maskinen.

#### • Centrifugering+Pump

Använd detta program för att avlägsna vattnet på kläderna/i maskinen.

#### • Sköljer

Det här programmet används när du vill skölja eller stärka separat.

#### • Ånga/uppfräschning

Använd detta program för att minska skrynlor och stryktider för en liten mängd oblandad bomull, syntetisk eller blandad tvätt.



Det här är inte ett tvättprogram. Sätt inte kemikalier, som tvätt-, bleknings-, fläckborttagningsmedel osv. i tvättmedelsfacket under det här programmet.

#### • Gardiner

Använd det här programmet för att tvätta tyll och gardiner. Eftersom den flätade strukturen orsakar mycket skumbildning ska du placera en liten mängd tvättmedel i huvudfacket för tvättmedel. Tack vare den särskilda centrifugeringsprofilen i programmet skrynklas tyll och gardiner mindre. Ladda inte dina gardiner över den angivna kapaciteten för att inte skada dem.



För detta program rekommenderar vi att du använder särskilda tvättmedel som produceras för gardiner, och placerar det i pulvertvättmedelsfacket.

#### • Skjortor

Detta program används för att tvätta skjortor gjorda av bomull, syntetiska och syntetiska blandade tyger tillsammans. Det gör tvätten mindre skrynklig. Ånga används i slutet av programmet för att bidra till skrynkelfunktionsfunktionen. Det särskilda centrifugeringsprogrammet och ånga som används i slutet av programmet gör dina skjortor mindre skrynkliga. När snabbtvättfunktionen väljs exekveras en förbehandlingsalgoritm.

• Applicera förbehandlingsmedlet på dina kläder direkt eller lägg till det tillsammans med tvättmedel i facket för pulvertvättmedel. Således kan du få samma prestanda som du får med normalt tvättprogram på mycket kortare tid. Dina skjortor håller längre. Använd inte tvättmedel i förtvättsprogrammet, om fördröjningsfunktionen ska användas. Tvättmedlet i förtvättsfacket kan rinna ut på kläderna och orsaka fläckar.

\*\* Vi rekommenderar, att högst 6 skjortor används för att få bästa skrynklingsnivå i skjortorna, när denna cykel används. När tvättningen utförs med fler än 6 skjortor, kan skjortornas skrynklingsnivåer och fuktighet skilja sig i slutet av cykeln.

#### • Mörka kläder / jeans

Använd detta program för att skydda färgen på dina mörka kläder eller jeans. Den utför högpresterande tvättning med särskilda trumrörelser även om temperaturen är låg. Det rekommenderas att använda flytande tvättmedel eller yllschampo för mörkfärgad tvätt. Tvätta inte ömtåliga kläder som innehåller ylle osv.

#### • Trumrengöring

Rengör regelbundet (en gång varje 1 - 2 månader) trumman för att försäkra krävd hygien. Kör programmet bara när maskinen är helt tom. För bättre resultat kan du hålla i pulverkalkborttagning (trumrengöringsmaterial) för tvättmaskiner när funktionen för pulvertvättmedel är vald. Lämna dörren halvöppen när programmet avslutas, så att insidan av trumman torkar.



Det här är inte ett tvättprogram. Det är ett serviceprogram. Kör inte programmet när det finns något i maskinen. Om du försöker göra det upptäcker maskinen automatiskt att det finns tvätt inuti den och avbryter eller fortsätter programmet beroende på maskinmodellen. Effektiv tvättning erhålls inte, om programmet fortsätts.

#### • Blandat

Använd det här programmet för att tvätta bomull- och syntetkläder tillsammans utan att sortera dem.

#### • Underkläder

Använd det här programmet för att tvätta ömtåliga plagg som är lämpliga för handtvätt och ömtåliga damunderkläder.

Små mängder kläder ska tvättas i en tvättpåse. Krokor, knappar etc. måste fästas och blixtlås måste dras upp.

#### • Sportkläder

Använd det här programmet för att tvätta sport- och utomhusplagg som innehåller bomull/syntetmix och vattenavvisande lager såsom Gore-Tex osv. Det gör att dina kläder tvättas försiktigt tack vare speciella roterande rörelser.

#### • Handduk

Använd det här programmet för att tvätta hållbar bomullstvätt som exempelvis handdukar. Lägg i handdukarna i maskinen och placera dem så att de inte kommer i kontakt med lucktätningen eller -glaset.

## 6.7 Temperaturval

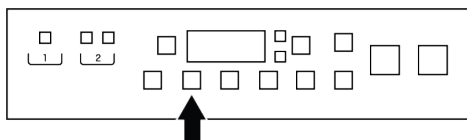

När du väljer ett program och trycker på skärmen för temperaturinställning visas den rekommenderade temperaturen för det programmet på skärmen. Det är möjligt att rekommenderat temperaturvärde inte är den maximala temperaturen som kan väljas för det aktuella programmet. Tryck på knappen för temperaturjustering för att ändra temperaturen. Använd sedan "</>"-symbolerna för att välja tillåtet temperaturvärde. Om du inte får höja eller sänka temperaturen kommer den aktuella pilen att tändas delvis.



Ingen ändring kan göras i programmen där temperaturjusteringar inte tillåts.

Du kan ändra temperaturen även efter att tvättprogrammet har startat i de tillåtna tvättstegen med hjälp av proceduren som beskrivs ovan. Om detta inte tillåts kommer den valda temperaturen att visas på skärmen när du trycker på temperaturinställningsknappen, men

symbolerna "< / >" kommer inte att visas och du kommer inte att kunna välja en temperatur.

 I program där OptiMix används kan temperaturen uppdateras automatiskt under programmet för att skydda tvätten efter nödvändiga detekteringar.

## 6.8 Val av centrifugeringshastighet

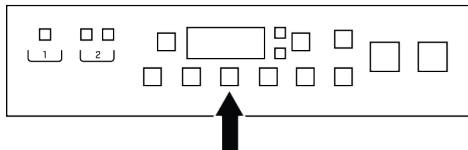

När du väljer ett program och inställningsskärmen för centrifugeringshastighet visar skärmen den rekommenderade centrifugeringshastigheten för det programmet. Det är möjligt att rekommenderat centrifugeringsvärde inte är den maximala centrifugeringshastigheten som kan väljas för det aktuella programmet. Tryck på knappen för justering av centrifugeringshastighet för att ändra centrifugeringshastigheten. Använd sedan "</>-symbolerna för att välja den tillåtna centrifugeringshastigheten. Om du inte får öka eller minska värdet för centrifugeringshastigheten kommer den relevanta pilen att tändas delvis.

 I program där OptiMix används kan centrifugeringshastigheten uppdateras automatiskt under programmet för att skydda tvätten efter nödvändiga detekteringar, beroende på produktmodell.

På displayen visas sedan alternativen "Skölj håll I\_!" och "Ingen centrifugering--" beroende på apparatens modell. Om du inte ska lasta ur tvätten omedelbart efter att programmet har avslutats kan du använda funktionen Skölj håll för att förhindra att tvätten skrynklas när det inte

finns något vatten i maskinen. Med den här funktionen ligger tvätten kvar i sista sköljvattnet.

Om du vill centrifugera tvätten efter funktionen Skölj håll:

1. Justera centrifugeringshastigheten.
2. Tryck på knappen Start/Paus. Programmet återupptas. Vattnet töms ut och tvätten centrifugeras.

Om du vill tömma ut vattnet i slutet av programmet utan att centrifugera kan du använda funktionen Ingen centrifugering.

 Ingen ändring kan göras i programmen där temperaturjusteringar inte tillåts.

Du kan ändra centrifugeringshastigheten även efter att tvättprogrammet har startat i de tillåtna tvättstegen med hjälp av proceduren som beskrivs ovan. Om detta inte är tillåtet kommer den valda centrifugeringshastigheten att visas på skärmen när du trycker på knappen för inställning av centrifugeringshastighet, men symbolerna "< / >" kommer inte att visas och du kommer inte att kunna välja en centrifugeringshastighet.

### Fördröjd sköljning

Om du inte tänker ta ur kläderna direkt efter att programmet har avslutats kan du använda funktionen för att hålla kvar tvätten i det sista sköljvattnet för att förhindra att tvätten skrynklas när det inte finns något vatten i maskinen.

När du har utfört denna åtgärd ska du justera önskad centrifugeringshastighet för den tvätt som finns kvar i vattnet och trycka på Start-/Paus-knappen. Programmet återupptas. Vattnet töms ut, tvätten centrifugeras och programmet körs klart.

Om du trycker på Start-/Paus-knappen innan centrifugeringshastigheten har ställts in tappas vatten ut och programmet avslutas utan centrifugering.

## 6.9 Val av hjälpfunktioner

Innan du startar programmet ska du välja önskade extrafunktioner på produktdisplayen eller i HomeWhiz-appen. När ett program väljs lyser symbolerna för de extrafunktioner som valts tillsammans med programmet med full styrka. Om ingen ytterligare funktion väljs, tänds lysdioderna för dessa funktioner till hälften för att visa att de kan väljas. Symbolerna för de funktioner som inte kan väljas är dämpade.



När du trycker på en extra funktion som inte kan väljas med det aktuella programmet, avger tvättmaskinen en varningssignal. Vissa funktioner kan inte väljas tillsammans. Om en andra hjälpfunktion står i konflikt med den första väljs innan maskinen startar avbryts den först valda funktionen och den andra hjälpfunktionen blir aktiv. Det går inte att välja en hjälpfunktion som inte är kompatibel med programmet (se "Program- och förbrukningstabell"). Vissa program har hjälpfunktioner som måste användas samtidigt. De här funktionerna kan inte avbrytas.

### 6.9.1 Hjälpfunktioner

#### • Förtvätt

Förtvätt bör endast användas till mycket nersmutsade plagg. Om du inte använder förtvätt sparar du energi, vatten, tvättmedel och tid.

#### • Extra vatten

Denna funktion gör det möjligt att tvätta med rikligt med vatten och skölja tvätten i alla program som anges som valbara i Program- och förbrukningstabellen. Använd den här funktionen för fintvätt som lätt skrynklas.



När du väljer den här hjälpfunktionen laddas maskinen med hälften av den maximalt tillåtna mängden enligt programtabellen.

#### • Extra sköljning

Den här funktionen gör det möjligt för din maskin att göra en extra sköljning efter den redan genomförda huvudtvätten. Risken för att personer med känslig hud (babies, allergiska personer etc.) ska påverkas av rester av sköljmedel kan minskas.

#### • Antiskrynkling

Denna funktion gör att plaggen blir mindre skrynkliga när de tvättas. Rotationsrörelserna är reducerade och centrifugeringen är begränsad för att förebygga skrynkling. Utöver detta tvättas plaggen med en större mängd vatten.

#### • Antiskrynkling+

När funktionen är vald, roterar trumman i upp till åtta timmar för att förhindra att tvätten skrynklas i slutet av programmet. Du kan avbryta programmet och ta din tvätt när som helst under den 8-timmarsperioden. Tryck på väljarfunktionsknappen eller maskinens på / av-knapp för att avbryta funktionen. Programmets uppföljningsljus kommer att finnas kvar tills funktionen avbryts eller steget är klart. Om funktionen inte avbryts, kommer den också att vara aktiv i efterföljande tvättcykler.

#### • Snabbtvätt

När du har valt ett program kan du trycka på snabbvalsinställningsknappen för att förkorta programvaraktigheten. För vissa program kan varaktigheten förkortas med över 50 %. Trots detta är tvättprestandan bra tack vare den förändrade algoritmen. Fast den är olik för varje program, faller varaktigheten till en viss nivå, när man trycker på Snabbvättknappen en gång. Om knappen trycks in en andra gång, faller den till miniminivå.



Använd inte Snabbtvätt-inställningsknappen för kraftigt nedsmutsad tvätt, för att säkerställa bästa tvättresultat.

Använd Snabbtvättknappen för lätt nedsmutsad tvätt och till att förkorta programtiden.

#### • Nattläge

Använd det här programmet för att tvätta bomull med mindre energiförbrukning och lägre ljudnivåer. Centrifugeringsstegen avbryts för tyst tvätt och programmet slutar med steget för att hålla sköljning. Efter att programmet har slutförts ska centrifugeringen köras för att centrifugera tvätten.

#### • Blötläggning

Blötläggning i vatten hjälpfunktionen hjälper till att ta bort fläckar, som har penetrerat tvätten, genom att hålla tvätten i tvättmedelsvatten innan tvättfunktionen startas.

#### • Borttagning av djurhår

Den här funktionen tar bort djurhår som har fastnat på kläderna mer effektivt. När den här funktionen är vald läggs stegen Förtvätt och Extra sköljning till normalprogrammet. Tvätten sker med mer vatten och djurhåren försvinner effektivare.



När denna funktion väljs, sker förtvätt med flytande tvättmedel.

#### • Ånga

Denna funktion hjälper till att minska skrynkling av bomulls-, syntet- och blandade kläder, förkorta strykningstiderna och ta bort fläckar genom att lösa upp dem.

\* Under förhållanden, där ånga används kan tvätten vara hetare i slutet av programmet. Detta är normalt för programmets användningsförhållanden.



När du aktiverar ångfunktionen, använd inte flytande tvättmedel om produkten inte har ett fack för flytande tvättmedel eller doseringsfunktion. Det finns risk för att det blir fläckar på kläderna.

#### • Prodose

Du kan använda dessa hjälpfunktionsknappar för att ändra doseringspreferenser och doseringsmängder för tvättmedel och mjukmedel. Detaljerade instruktioner finns i kapitel "Doseringsval, Avbrytning eller användning av pulvertvättmedel

#### • Fjärrkontroll

Du kan använda den här hjälpfunktionen för att ansluta produkten till smarta enheter. Detaljerad information hittar du i HomeWhiz- och fjärrkontrollfunktion.

#### • Anpassade program

Den här hjälpfunktionen kan endast användas för bomulls- och syntetprogram med HomeWhiz-applikationen. Om denna funktion är aktiverad på HomeWhiz "Personalisera" menyn, kan fem extrasköljningar läggas till i programmet. Du kan välja och använda en del hjälpfunktioner även om de inte kan hittas i produkten. Du kan öka och minska tiden för bomulls- och syntetprogrammen inom ett säkert intervall.



När den speciella programhjälpfunktionen är vald kommer tvättprestanda och energiförbrukning att skilja sig från det deklarerade värdet.

## 6.9.2 Funktioner/program valda genom funktionsknapparna för 3 sekunder

#### • Barnlås

Använd Barnlåsfunktionen för att förhindra att barn leker med maskinen. På det sättet kan du förhindra ändringar i ett program som körs.



Du kan slå på och av maskinen med knappen På/Av när Barnlås är aktivt. När du slår på maskinen igen återupptas programmet från den punkt där det stoppades.

Om du trycker på knapparna medan barnlåset är aktiverat hörs en varningssignal, barnlåssymbolen blinkar och "CL" visas på informations-skärmen. Om du trycker på knapparna upprepade gånger växlar produkten till tyst läge under en stund.

### Så här aktiverar du barnlåset:

Håll knappen Barnlås intryckt i 3 sekunder. När nedräkningen "3-2-1-On" på displayen är slut kommer barnlåssymbolen att växla från halv till hel belysning, vilket indikerar att den är aktiverad. När detta meddelande visas ska du sluta trycka på barnlåsknappen.

### Så här avaktiverar du barnlåset:

Håll knappen Barnlås intryckt i 3 sekunder. När nedräkningen "3-2-1- OFF" på displayen är slut kommer barnlåssymbolen att växla från fullt till halvt ljus, vilket indikerar att den är aktiverad.

### • Wireless Connection (Trådlös anslutning)

Du kan koppla ihop maskinen med din smarta enhet genom trådlös anslutning. På det sättet kan du använda din smarta enhet för att få information om maskinen och styra den.

### Så här aktiverar du trådlös anslutning:

Tryck på och håll in fjärrkontrollfunktionsknapp under 3 sekunder. Efter nedräkningen "3-2-1" på skärmen avslutas, visas "På" symbolen på den. När detta meddelande visas släpp knappen på fjärrkontrollen. Ikonen för trådlös anslutning blinkar medan produkten ansluts till internet. Om anslutningen fungerar kommer ikonens lampa fortsätta vara tänd.

### Så här inaktiverar du trådlös anslutning:

Tryck på och håll in fjärrkontrollfunktionsknapp under 3 sekunder. Nedräkning "3-2-1" visas och "Av" ikonen kommer upp i displayen.



För att använda trådlös anslutning, ska maskinens inställningar slutföras genom HomeWhiz-appen. Efter inställningen aktiveras trådlös anslutning automatiskt, om du trycker på "Fjärrkontroll" knappen.

## 6.10 Sluttid

### Tidsvisning

När sluttidsfunktionen är vald visas tiden fram till programstart som 24h, 23h etc. för fördröjningar mellan 24 och 20 timmar; för kortare fördröjningar visas den som timmar och minuter som t.ex. 19:30.



Programtiden kan variera från värdena som anges i "Program- och förbrukningstabellen", beroende på vattentryck, vattnets hårdhet och temperatur, omgivande temperatur, mängd och typ av tvätt, hjälpfunktioner som väljs och ändringar i huvudström. Efter en viss tid, när sluttidsfunktionen är aktiverad, övergår maskinen i standby-läge och några led-lampor på skärmen slocknar. Om användaren utför någon funktion, tänds led-lamporna igen.

Med funktionen för Sluttid kan programmet flyttas fram upp till 24 timmar. Efter att du har tryckt på knappen Sluttid visas programmets beräknade sluttid. Om sluttiden är inställd tänds indikatorn för inställning av sluttid helt.

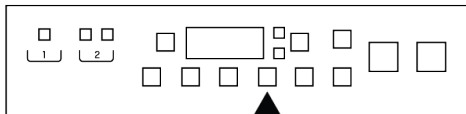

För att funktionen för sluttid ska aktiveras och programmet slutföras i slutet av den angivna tidsperioden måste du trycka på knappen Start/Paus efter att du har ställt in tiden.

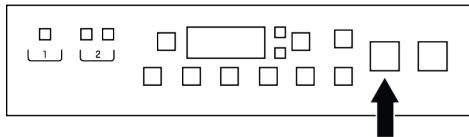

Om du vill avbryta Sluttid-funktionen, slå produkten av och på genom att trycka på På / Av knappen.

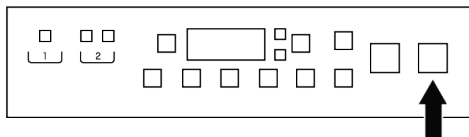

1. Öppna luckan, lägg in tvätten och fyll på tvättmedel etc.
2. Välj tvättprogram, temperatur, centrifugeringshastighet och, om så önskas, hjälpfunktioner.
3. När du har tryckt på knappen Justering av sluttid använder du höger- och vänsterpilarna (< / >) på informationsskärmen för att ställa in en sluttid. Indikatorn för Sluttid inställningar tänds helt.
4. Tryck på knappen Start/Paus. Nedräkningen startar.

 Mer tvätt kan läggas in i maskinen under Sluttid nedräkningen. I slutet av nedräkningen släcks indikatorn för justering av sluttid, tvättprogrammet startar och varaktigheten för det valda programmet visas. Om du öppnar luckan medan den här funktionen är igång växlar nedräkningen till pausläge. Tryck på Start-/Paus-knappen igen för att återuppta programmet.

## 6.11 Starta programmet

1. Tryck på knappen Start/Paus för att starta programmet.

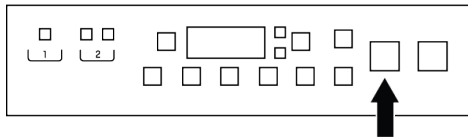

2. När tvättprogrammet startar blir Start-/Paus-knappen blå och luckan låses.
3. När tvättprogrammet har startat, kontrollera HomeWhiz-appen för att se det aktuella steget.

 Om inget program startas eller ingen knapp trycks in inom 10 minuter under programvalsproceduren, stängs produkten av automatiskt. Displayen och alla indikatorer släcks. Om du trycker på På/av -knappen, visas det valda programmens standardinformation.

## 6.12 Lucklås

Det finns ett låssystem på maskinens lucka som förhindrar att laddningsluckan öppnas i fall där vattennivån är otillräcklig.

### Öppna laddningsluckan vid strömavbrott:

 Vid strömavbrott kan du använda luckans nödhandtag under pumpfilterlocket för att öppna luckan manuellt.

 Se till att det inte finns vatten i maskinen, för att hindra översvämning när luckan öppnas.

1. Stäng av och koppla maskinen ur strömkällan.
2. Dra i kretskortets lock för att öppna det.

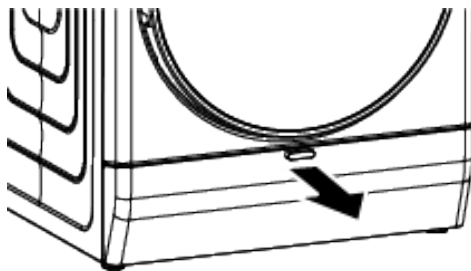

3. Dra ner nödhandtaget på luckan med ett verktyg (t.ex. en skruvmejsel) och släpp. Öppna sedan luckan.

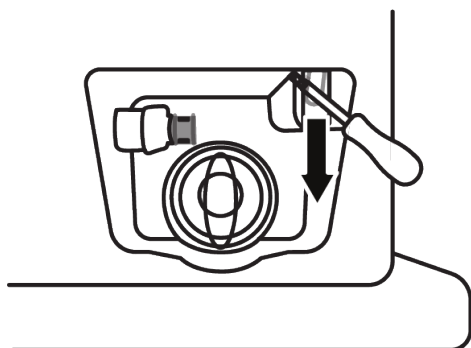

4. Upprepa föregående steg om luckan inte öppnas.

### 6.13 Ändra valen efter att programmet har startat

#### Lägga i tvätt efter att programmet har startat:

Om vattennivån i maskinen är lämplig när Start/Paus-knappen trycks in, inaktiveras dörrlåset och luckan öppnas, så att du kan lägga i fler plagg. När du har lagt till tvätten stänger du dörren och trycker på Start/Paus igen för att fortsätta tvättcykeln.

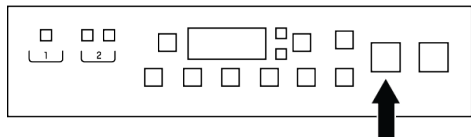

Om vattennivån i maskinen inte är lämplig när du trycker på Start-/Paus-knappen kan lucklåset inte avaktiveras.

**i** Om vattentemperaturen i maskinen är över 50 °C kan du inte avaktivera lucklåset även om vattennivån är lämplig.

#### Växla maskinen till pausläge:

Tryck på knappen Start/Paus-knappen för att växla till pausläge. Paussymbolen blinkar på displayen.

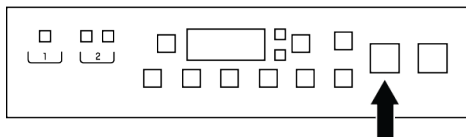

#### Ändra programval efter att programmet har startat:

Programmet kan inte ändras, när den körs. Programmet måste pausas, om barnlåset inte är aktiverat och ny program väljas. Den här åtgärden avbryter det aktuella programmet.

**i** Det valda programmet startar på nytt.

#### Ändra hjälpfunktion, hastighet och temperatur:

Beroende på det steg programmet har kommit till kan du avbryta eller aktivera hjälpfunktioner. Se "Val av hjälpfunktioner". Du kan också ändra hastighet och temperaturinställningar. Se "Val av centrifugeringshastighet" och "Temperaturval".

**i** En varningssignal hörs, om ändring inte är tillåten.

### 6.14 Avbryta programmet

När maskinen stängs av och slås på avbryts programmet. Tryck och håll ned knappen På/Av i 3 sekunder. Skärmen visar en nedräkning "3-2-1".

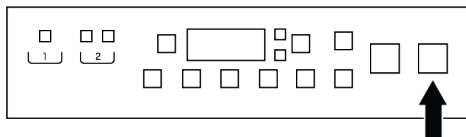



Om du vill öppna luckan efter att ha avbrutit programmet men inte kan göra det eftersom vattennivån i maskinen ligger över luckans nivå, aktivera fjärrkontrollen och ladda ner programmet Spin+Pump från menyn Inställningar och kör sedan detta program för att tömma maskinen på vatten.

## 6.15 Slutet av programmet

Slutsymbolen visas på skärmen när programmet är klart.

Produkten stängs av automatiskt, om ingen knapp trycks in under 10 minuter. Skärmen och alla indikatorer slås av.

När du trycker på På-/Av-knappen visas de val som gjorts för det senaste tvättprogrammet.

## 6.16 Justering av skärmens ljusstyrka

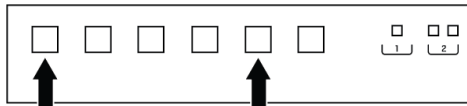

Beroende på miljön där din maskin är installerad, tryck och håll ned knapparna som visas ovan samtidigt och ändra skärmens ljusstyrka efter nedräkningen "3-2-1"; välj en av de 2 ljusstyrkenivåerna som passar dig.

## 6.17 HomeWhiz-funktion och fjärrkontrollfunktion.

Du kan kontrollera tvättmaskinen från din smarta enhet och få information om dess läge, tack vare HomeWhiz-funktionen. Du kan utföra många av maskinens funktioner från din smarta enhet med hjälp av HomeWhiz-appen. Dessutom kan du använda en del funktioner endast med HomeWhiz-funktionen.

Du måste hämta HomeWhiz-applikationen från App Store på din smarta enhet för att använda WiFi-funktionen på din maskin.

För att använda appen, kontrollera att den smarta enheten är ansluten till internet.

Om appen registreras för första gången, slutför registrering av användarkontot, genom att följa instruktionerna i appen. Du kan använda alla produkter med HomeWhiz i hemmet genom denna konto, när registreringen är färdig.

Bluetooth-funktionen i din smarta enhet ska vara på och enheten ansluten till internet under inställningen. Din smarta enhet måste befinna sig i närheten av tvättmaskinen. Efter inställningen kan Bluetooth stängas av eller den smarta enheten behöver inte vara nära tvättmaskinen. Du kan använda din produkt förutsatt att din smarta enhet är ansluten till internet.

Tryck på fliken "Enheter" i applikationen. för att se apparater som parkopplats med ditt konto. Du kan utföra användarstyrda parningsförfaranden för dessa produkter på denna sida.

När appen har ställts in med HomeWhiz-funktionen, kan tvättmaskinen skicka lägesmeddelanden via din smarta enhet.

**Din tvättmaskin kommer att skicka dig ett meddelande via HomeWhiz-applikationen i följande fall:**

- Vid slutet av programmet
- När tvättmaskinens lucka är öppen,
- Vid varning för vattenavbrott,
- Vid säkerhetsvarning,



För att använda HomeWhiz-funktionen måste du se till att HomeWhiz-appen är installerad på din smarta enhet och att tvättmaskinen är ansluten till ditt Wi-Fi-hemnätverk. Om tvättmaskinen inte är ansluten till nätverket fungerar den som en apparat som inte har HomeWhiz-funktion.

Produkten kommer att fungera ansluten till det trådlösa nätverket på ditt hemmanätverk. Kontroller som används via appen kommer vara aktiva genom detta nätverk. Därför måste den trådlösa signalstyrkan i närheten av maskinens placering vara tillräcklig. Fungerar på HomeWhiz 2.4 GHz frekvensband.

Besök [www.homewhiz.com](http://www.homewhiz.com) för att se Android- och iOS-versioner som stöder HomeWhiz-applikationen.



Alla säkerhetsåtgärder som beskrivs i avsnittet "**ALLMÄNNA SÄKERHETSINSTRUKTIONER**" i bruksanvisningen gäller även för fjärrstyrning via HomeWhiz-funktionen.

### 6.17.1 HomeWhiz-installation

Anslutning ska skapas mellan produkten och appen, för att den ska fungera. Följ stegen nedan för att upprätta denna anslutning.

1. Om du lägger till en apparat för första gången pekar du på "Lägg till/ta bort produkt" i HomeWhiz-applikationen. Välj "LÄGG TILL ENHET" (peka här för att ställa in en ny enhet) knappen i övre höger hörn. Utför inställning genom att följa stegen nedan och i HomeWhiz-applikationen.
2. För att påbörja installationen, se till att maskinen är påslagen. Tryck på och håll in PÅ/AV-knapp- och Fjärrkontroll

Funktionsknappar samtidigt under 3 sekunder för att växla till installationsläget för HomeWhiz.

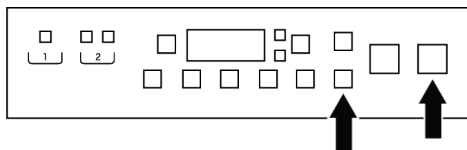

3. Under installationsprocessen för HomeWhiz visas en animation på skärmen och ikonerna för trådlös anslutning fortsätter att blinka tills maskinen har lyckats upprätta en internetanslutning. Bara PÅ/av knappen är aktiverad i detta läge. Andra knappar är inaktiverade.

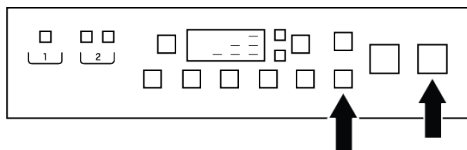

4. Följ instruktionerna som visas på Homewhiz-applikationens skärm.
5. Vänta tills installationen är färdig. När installationen är slutförd ger du tvättmaskinen ett namn. Nu kan du se produkten som du har lagt till i HomeWhiz-applikationen.



Tvättmaskinen stängs av automatiskt, om inställningarna inte kan utföras under 5 minuter. I detta fall måste inställningsproceduren startas igen. Om problemet fortsätter, kontakta en auktoriserad servicerepresentant. Du kan använda tvättmaskinen med mer än en smart enhet. För att göra detta, ladda även ner HomeWhiz-applikationen på andra smarta enheter. När du startar appen, måste du logga in med det konto som du tidigare skapat och parat ihop med tvättmaskinen. I annat fall, läs "Att ställa in en tvättmaskin som är ansluten till någon annans konto".

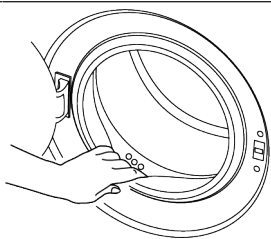

HomeWhiz-applikationen kan kräva att du anger produktnumret som finns på produktetiketten. Du hittar produktetiketten på produktluckans insida. Produktnumret visas på etiketten.

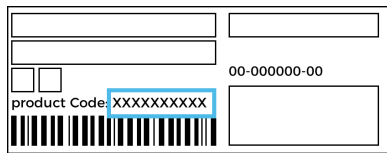

### 6.17.2 Att ställa in en tvättmaskin som är ansluten till någon annans konto

Om tvättmaskinen du vill använda tidigare introducerats till systemet med någon annans konto måste du etablera en ny anslutning mellan din HomeWhiz-applikation och produkten.

1. Hämta HomeWhiz-applikationen till den nya smarta enheten som du vill använda.
2. Skapa ett nytt konto och logga in på kontot på HomeWhiz-appen.
3. Följ de steg som beskrivs i HomeWhiz-installation och fortsatt med installationsproceduren.



Eftersom din produkts HomeWhiz-funktion och fjärrkontroll fungerar via antingen Bluetooth eller Wi-Fi, beroende på din produktmodell, är det viktigt att notera att endast en HomeWhiz-applikation kan styra din produkt vid varje givet tillfälle.

### 6.17.3 Borttagning av HomeWhiz-kontots länkning

Följ följande instruktioner för att ta bort tvättmaskinen, som tidigare länkats med någon annans konto.

1. Slå på maskinen med På/av-knappen.
2. När maskinen är påslagen, håll fjärrkontrollen och temperaturjusteringsknappen intryckta i 5 sekunder.

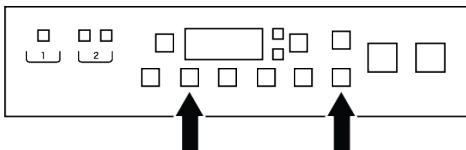

3. Ett varningsljud hörs från produkten efter nedräkningen på skärmen. Det tar några sekunder att radera länningen.

Efter detta kan inte tvättmaskinens HomeWhiz-funktion användas innan du utför en annan inställning. Produkten måste inte vara ansluten till internet för att ta bort kontolänningen. Din begäran kommer att tas emot. Denna länkning raderas automatiskt, när produkten ansluts nästa gång till internet.

## 6.17.4 Fjärrkontrollfunktionen och dess användning

Efter HomeWhiz-installationen slås WiFi automatiskt på. För att aktivera eller avaktivera WiFi-anslutningen, se "Trådlös anslutning".

Om du slår av och på din maskin medan trådlös anslutning är aktiv återansluter den automatiskt. Om nätverkets lösenord ändras eller modemmet stängs av, stängs den trådlösa anslutningen automatiskt. Av den anledningen måste du slå på den trådlösa anslutningen igen om du vill använda fjärrkontrollfunktionen.

Du kan kontrollera symbolen för trådlös anslutning på displayen för att spåra din anslutningsstatus. Om symbolen är kontinuerligt påslagen har du en internetanslutning. Om symbolen blinkar försöker maskinen att ansluta. Om symbolen är avslagen har du ingen anslutning.



När den trådlösa anslutningen är på i din produkt är fjärrkontrollfunktionen valbar. Om fjärrkontrollfunktionen inte kan väljas kontrollerar du anslutningens status. Om anslutningen misslyckades, upprepa de initiala installationsinställningarna på apparaten. Fjärrkontrollsymbolen blir blå när den är aktiverad och tänds delvis när den är av. Om luckan öppnas medan fjärrkontrollfunktionen är aktiverad avbryts fjärrkontrollen.

Om du vill fjärrstyra din tvättmaskin måste du aktivera fjärrstyrningsfunktionen genom att trycka på fjärrstyrningsknappen på kontrollpanelen.

När fjärrkontrollen är aktiverad kan du använda knapparna på tvättmaskinen. Och alla funktioner förutom barnlås kan hanteras via applikationen.

Du kan följa om fjärrkontrollfunktionen är på eller av genom indikatorfunktionen på knappen.

Om fjärrkontrollfunktionen är av hanteras alla operationer på tvättmaskinen och endast statusuppföljning är tillåten på applikationen.

Fjärrkontrollsfunktionen kan kanske inte aktiveras, om fjärranslutningen är av eller produktluckan öppen.

När du har aktiverat denna funktion på din tvättmaskin förblir den aktiv under de flesta förhållanden, vilket ger dig möjlighet att styra din maskin via internet. Denna funktion är tillgänglig oavsett om maskinen är påslagen eller avstängd, och kan nås från vilken plats som helst.

I vissa fall inaktiverar den sig själv av säkerhetsskäl:

- När tvättmaskinen drabbas av strömavbrott.
- När tvättmaskinens lucka är öppen.
- När produkten är avstängd.

## 6.17.5 Felsökning

Gör följande om du har problem med att kontrollera eller ansluta. Observera om problemet kvarstår efter den åtgärd du har vidtagit.

1. Kontrollera om den smarta enheten är ansluten till det aktuella hemnätverket.
2. Starta om produkten.
3. Stäng av och slå på Bluetooth eller Wi-Fi via kontrollpanelen, beroende på modell på din produkt.
4. Om anslutningen inte kan upprättas med processerna ovan, upprepa de initiala installationsinställningarna på tvättmaskinen.

Om problemet fortsätter, kontakta en auktoriserad servicerepresentant.

## 6.18 Trumbelysning

Maskinens trumbelysningslampa tänds under programvalet. Lampan släcks 10 minuter efter att programmet startar. Om inget program startas eller ingen tangent



trycks in inom 10 minuter under programurtagningen, släcks trumbelysningslampan.

Maskinens trumbelysningslampa tänds när programmet är klart. När maskinen stängs av slocknar lampan.

Trumbelysningslampan släcks om du inte trycker på någon knapp inom 10 minuter efter att programmet avslutats.

## 7 Underhåll och rengöring



Läs kapitlet "Säkerhetsföreskrifter" först!

Brukslivslängden för produkten ökar och ofta förekommande problem minskar om den rengörs regelbundet.

### 7.1 Rengöring av tvättmedelsfacket

#### När rengöring ska ske

- När doseringsbehållarens lock öppnas och en tjock avlagring av icke-flytande tvättmedel eller mjukmedel upptäcks,
- Om du inte är nöjd med tvättresultatet, kan tvättmedlet eller mjukmedlet ha blivit stelt och kan därför inte tas in i tvättområdet,
- Om vätskenivån i behållaren inte minskar fast dosering är valt och tvätt- eller mjukmedel inte har fyllts i på länge,
- Om du vill byta tvätt ingredienser som fyllts i facket (om du t. ex. inte är nöjd med tvättmedlet och vill inte använda det) eller du fyllt i fel tvättmedel (om du t. ex. fyllt i tvätt- eller mjukmedel i tvättmedelsfacket),
- Om en annan tvätt- eller mjukmedelsmärke ska användas,
- om tvättmedel med andra specifikationer (t. ex. om kulörtvättmedel fylls i, då det finns vittvättmedel i behållaren),
- Om tvättmedel med olika koncentrationer tillsätts,
- Om ny mjukmedel med samma specifikationer men annan doft fylls i, (notera att blandningens doft blir annan, om den fylls i utan att rengöra kvarvarande mjukmedel),
- Om den inte används under lång tid (t. ex. om man flyttat till sommarstugan och kommer tillbaka, 3 månader eller längre),

det flytande tvättmedlet kan bli tätare och stelare i slutet, och kanske inte doserar fast systemet indikerar att den är full.

#### Rengöring:

Koppla ur maskinen genom att trycka på På/av-knappen innan rengöring.



Vi rekommenderar användning av passande handskar så att du inte kommer i direkt kontakt med tvättmedlet eller andra tvättprodukter, som töms ur tvättmedelsfacket.

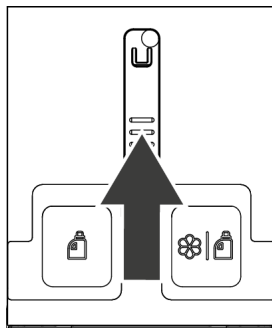

1. Tryck på den grå delen i mitten av tvättmedelsfacket för att dra det mot dig och ta bort det.

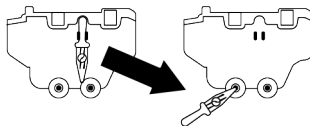

2. Ta bort tömningsstickan i fackets bakdel från dess öppning.
3. Placera öppningen bakom tvättmedelsfacket som ska tömmas mot insidan av facket som ska tömmas.

4. Tryck tömningsstickan försiktigt i öppningen bakom tvättmedelsfacket.
5. Tvättmedlet börjar rinna i behållaren.
6. Utför samma för mjukmedelsfacket.

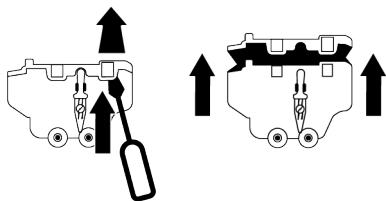

7. Använd fingret eller en platt skruvmejsel för att ta bort flikarna (x2) på baksidan, som fäster tvättmedelsfackets lock vid facket. Rengör sedan insidan av facket.
8. När tvättprocessen är klar ska du montera fackskyddets framsida i sätet på fronten av facket. Tryck sedan baksidan mot facket för att se till att båda flikarna sitter på plats i facket. Om styrskenan inte kan installeras, kan vätska rinna ut ur facket, eller tvättmedelsfacket fastna i skenan eller vara svår att röra. Se därför till att styrskenorna är installerade ordentligt.
9. Placera tömningsstickan tillbaka i öppningen på fackets baksida.
10. Installera facket genom att placera den i styrskenorna och tryck den på plats. När tvätt- och mjukmedel fylls på, är de färdiga för doserade program.

## 7.2 Rengöring av luckan och trumman

För produkter med trumrengöringsprogram, var god se kapitlet Användning av produkten.

**i** Upprepa trumrengöringen minst varannan månad.  
**OBS!** Använd ett avlagringshämmande medel för tvättmaskinen.

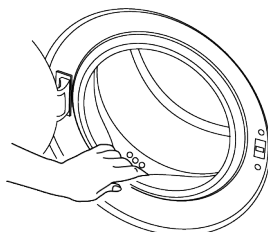

Efter varje tvätt ska du se till att inga främmande ämnen finns kvar i produkten. Om hålen på luckan tätning i bilden är spärrade ska du öppna hålen med en tandrensare.

Främmande metallföremål orsakar rost i trumman. Tvätta bort fläckarna på trummans yta med rengöringsmedel anpassade för rostfritt stål.

Använd aldrig stål- eller tvålull. Detta skadar målade, krom och plastytor. Vi rekommenderar att luckans tätning torkas med en torr och ren trasa efter att programmet avslutats. Detta tar bort avlagringarna från luckans tätning i maskinen och förhindrar dålig lukt.

## 7.3 Rengöring av kroppen och kontrollpanelen

Torka av produkten med tvålvatten eller icke korroderande mildt rengöringsmedel och torka med en mjuk trasa.

Använd bara en mjuk och fuktig trasa för att rengöra kontrollpanelen. Använd inte rengöringsprodukter som innehåller lösningsmedel.

## 7.4 Rengöring av vatteninloppsfiltren

Det finns ett filter vid slutet av varje vatteninloppsventil på baksidan av produkten och även vid slutet av varje vatteninloppsslang där de är anslutna till kranen. Dessa filter förhindrar att främmande ämnen och smuts tränger in med vattnet i produkten. Filter ska rengöras när de blir smutsiga.

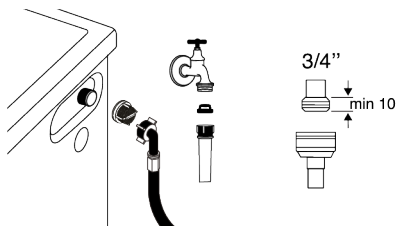

1. Stäng kranarna.
2. Ta bort muttrarna för vatteninlopps-slangen för att öppna filtren på vatteninloppsventilerna. Om filtren är för smutsiga, ska du ta bort dem från sina placeringar med en pincett och rengöra dem.
3. Ta ut filtren i den plana änden av vatteninloppsslangen tillsammans med tätningarna och rengör noggrant under rinnande vatten.
4. Sätt försiktigt tillbaka tätningar och filter på deras platser och dra åt slangmuttrarna för hand.

### 7.5 Tömning av ut kvarvarande vatten och rengöring av pumpfiltret

Filtersystemet i produkten förhindrar att fasta föremål, såsom knappar, mynt och textilfibrer sätter igen pumppropellern under tömning av tvättvattnet. Vattnet töms ut utan problem och servicelivslängden för pumpen ökar. Om produkten inte klarar av att tömma ut vattnet, kan pumpfiltret sätta igen. Filtret måste rengöras när det sätter igen eller var tredje månad. Vattnet måste tömmas ut för att rengöra pumpfiltret. Utöver detta, innan produkten transporteras (t ex. flytt till en annan byggnad), ska vattnet tömmas bort helt.



#### OBSERVERA:

Främmande ämnen som ligger kvar i pumpfiltret kan skada produkten eller orsaka buller.

Om du bor i områden som är utsatta för frost ska du komma ihåg att stänga av vattenkranen, koppla bort huvudslangen och tömma produkten på vatten när den inte används.

Efter varje användning ska du stänga av kranen till vilken huvudslangen är ansluten.

#### För att rengöra det smutsiga filtret och tömma vattnet:

Koppla ur maskinen för att stänga av strömtillförseln.



Temperaturen för vattnet inuti maskinen kan stiga upp till 90 °C. För att undvika brandskada ska du rengöra filtret efter att vattnet i maskinen svalnat.

1. Dra kretskortets lock mot dig själv för att öppna det.

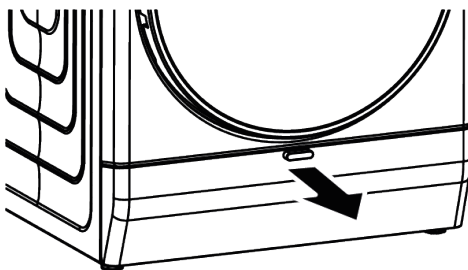

2. Följ åtgärderna nedan för att tömma ut vattnet.

**Om produkten har en nödtömnings slang, för vattenutsläpp:**

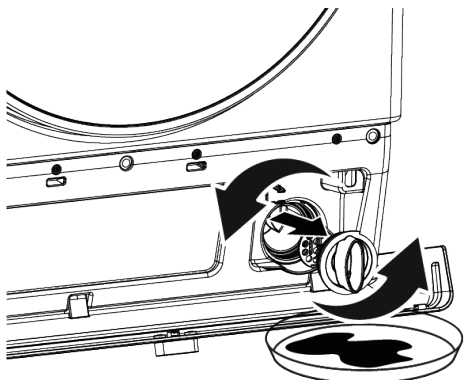

- Placera en stor behållare under slangändan för att samla upp vattnet från filtret.
  - När pumpfiltret börjar läcka vatten, lossa den genom att vrida den motsols. Rikta det flödande vattnet mot behållaren du har placerat framför filtret. Håll en trasa beredd till att torka bort spilld vatten.
  - Vrid och ta bort pumpfiltret helt, när vatten läcker ut ur maskinen.
1. Rengör det från eventuell smuts inne i filtret, samt fibrer, om det finns några, runt propellerområdet.
  2. Byt filtret.
  3. Stäng locket till kretskortet.

## 8 Felsökning



Läs kapitlet "Säkerhetsföreskrifter" först!

**Programmet startar inte, när luckan har stängts.**

- Start / Paus / Ångra knappen har inte tryckts. >>>\* Tryck på knappen Start / Paus / Ångra.
- Luckan kan vara svår att stänga, om stor mängd tvätt har lagts i maskinen. >>> Minska tvättmängden och se till, att luckan kan stängas ordentligt.

**Programmet kan inte startas eller väljas.**

- Produkten har övergått i skyddsläge, pga. matningsproblem (nätspänning, vattentryck osv.). >>> Beroende på modell, välj ett annat program genom att vrida programvals-knappen eller hålla På/av-knappen intryckt i 3 sekunder för att avbryta programmet. Tidigare program avbryts. Se

**Vatten inne i produkten.**

- En del vatten finns kvar i maskinen pga. kvalitetskontrollen under tillverkningen. >>> Detta är inte ett fel; vatten skadar inte produkten.

**Produkten tar inte in vatten.**

- Kranen är stängd >>> Öppna kranen.

- Inloppsslangen böjd. >>> Räta ut slangen.
- Inloppsfiltret är igensatt. >>> Rengör filtret.
- Luckan är inte stängd. >>> Stäng luckan.

**Produkten tömmer inte in vatten.**

- Vattentömnings-slangen igensatt eller böjd. >>> Rengör eller räta ut slangen.
- Pumpfiltret är igensatt. >>>Rengör pumpfiltret.

**Produkten vibrerar eller oljud hörs.**

- Produkten är inte balanserad. >>> Justera benen för att balansera produkten.
- Ett hårt ämne har kommit i pumpfiltret. >>>Rengör pumpfiltret.
- Transportbultarna har inte tagits bort. >>> Ta bort transportbultarna.
- Tvättmängden i maskinen för liten. >>> Lagg i mera tvätt i maskinen.
- För mycket tvätt matats i maskinen. >>> Ta ut lite tvätt ut maskinen eller fördela det jämnt för hand, för att balansera det jämnt inne i maskinen.
- Produkter lutar mot ett hårt föremål. >>> Se till att maskinen inte lutar mot någonting.

### **Vatten läcker ur maskinens botten.**

- Vattentömningsslangen igensatt eller böjd. >>> Rengör eller rätta ut slangens.
- Pumpfiltret är igensatt. >>>Rengör pumpfiltret.

### **Produkten stannar kort efter att programmet startats.**

- Maskinen stannar tillfälligt pga. låg nätspänning. >>> Produkten startar igen, när nätspänningen återgår till normal nivå.

### **Produkten tömmer vattnet den tar in.**

- Tömningsslangen är inte åtdragen ordentligt. >>> Anslut tömningsslangen som angivits i bruksanvisningen.

### **Ingen vatten syns i produkten under tvättning.**

- Vatten finns i den synliga delen av produkten. >>> Detta är inget fel.

### **Luckan kan inte öppnas.**

- Luckan är aktiverad pga. vattennivån i maskinen. >>> Töm vattnet genom att köra Pump- eller Centrifugeringsprogrammet.
- Produkten värmer vattnet eller är i centrifugeringscykel. >>> Vänta, tills programmet är färdigt.
- Luckan kan ha fastnat, pga. trycket den utsätts för. >>> Ta tag i handtaget och dra luckan för att öppna den.
- Om ingen ström finns, går luckan inte att öppna. >>> Öppna luckan genom att öppna pumpfiltrets lucka och dra ner nödhandtaget, på nämnda luckas baksida. Se

### **Tvättningen tar längre tid än nämnts i bruksanvisningen. (\*)**

- Vattentrycket är lågt. >>> Produkten väntar, tills tillräcklig mängd vatten har tagits in, för att undvika dålig tvättkvalitet, pga. låg vattenmängd. Därför blir tvättiden längre.
- Nätspänningen är låg. >>> Tvättiden förlängs, för att undvika dålig tvättresultat, när nätspänningen är låg.

- Vattnets ingångstemperatur är låg. >>> Krävd tid för uppvärmningen av vattnet är längre under kalla årstider. Tvättiden kan även förlängas, för att undvika dålig tvättresultat.
- Sköljnings- och/eller sköljvattenmängden har ökat. >>> Produkten ökar sköljvattenmängden, när bra sköljning krävs och lägget till extra sköljning vid behov.
- För mycket skum i maskinen och den automatiska skumabsorbitionssystemet har aktiverats, för att för mycket tvättmedel har använts. >>> Använd rekommenderad mängd tvättmedel.

### **Programtiden minskar inte. (på modeller med display-skärm) (\*)**

- Timer kan stoppa vatten intaget. >>> Timerindikatorn räknar inte ner, innan produkten tar in krävd vattenmängd. Produkten väntar, tills tillräcklig mängd vatten har tagits in, för att undvika dålig tvättkvalitet, pga. brist på vatten. Timerindikatorn fortsätter nedräkningen efter detta.
- Timer kan stanna under uppvärmningsfasen. >>> Timerindikatorn räknar inte ner, innan produkten når inställd temperatur.
- Timer kan stanna i centrifugeringsfasen. >>> Den automatiska obalanserad tvätt detektionssystemet är aktiverat, pga. tvätten har lagts in ojämnt i maskinen.

### **Programtiden minskar inte. (\*)**

- Tvätten lagts ojämnt i maskinen. >>> Den automatiska obalanserad tvätt detektionssystemet är aktiverat, pga. tvätten har lagts in ojämnt i maskinen.

### **Produkten byter inte till centrifugeringsfasen. (\*)**

- Tvätten lagts ojämnt i maskinen. >>> Den automatiska obalanserad tvätt detektionssystemet är aktiverat, pga. tvätten har lagts in ojämnt i maskinen.
- Produkten centrifugerar inte, om vattnet inte tömts helt. >>> Kontrollera filtret och tömningsslangen.

- För mycket skum i maskinen och den automatiska skumabsorbtiionssystemet har aktiverats, för att för mycket tvättmedel har använts. >>> Använd rekommenderad mängd tvättmedel.

**Tvättresultatet är dåligt: Tvätten blir grå. (\*\*)**

- Otillräcklig tvättmedelsmängd har använts en längre tid. >>> Använd rekommenderad tvättmedelsmängd, enligt vattnets hårdhet och tvätten.
- Tvättning har utförts i låga temperaturer en längre tid. >>> Välj passande temperatur för tvätten.
- Otillräcklig tvättmedelsmängd för hårt vatten. >>> Användning av otillräcklig tvättmedelsmängd med hårt vatten medför, att smutsen fastnar i kläderna och för den att se gråa ut med tiden. Grånad är svårt att eliminera, när det väl har skett. Använd rekommenderad tvättmedelsmängd, enligt vattnets hårdhet och tvätten.
- För mycket tvättmedel har använts. >>> Använd rekommenderad tvättmedelsmängd, enligt vattnets hårdhet och tvätten.

**Tvättresultatet är dåligt: Fläckar kvar eller tvätten blir inte vit. (\*\*)**

- För lite tvättmedel har använts. >>> Använd rekommenderad tvättmedelsmängd, enligt vattnets hårdhet och tvätten.
- För mycket tvätt har lagts i maskinen. >>> Överfyll inte maskinen. Fyll med mängd som rekommenderats i "Program- och förbrukningstabellen".
- Fel program och temperatur har valts. >>> Välj passande program och temperatur för tvätten.
- Fel typ av tvättmedel har använts. >>> Använd för produkten passande originaltvättmedel.
- För mycket tvättmedel har använts. >>> Lägg tvättmedlet i rätt fack. Blanda inte blekningsmedel och tvättmedel med varandra.

**Tvättresultatet är dåligt: Oljefläckar syns i tvätten. (\*\*)**

- Trumman har inte rengjorts reguljärt. >>> Rengör trumman reguljärt. Se för denna funktion Rengöring av luckan och trumman [► 42]

**Tvättresultatet är dåligt: Kläderna luktar illa. (\*\*)**

- Lukt och bakterier har formats i trumman, som resultat av tvättning i låga temperaturer och/eller med korta program. >>> Lämna tvättmedelsfacket och luckan öppen efter varje tvätt. På så sätt kan det inte uppstå en fuktig miljö i maskinen som gynnar bakterier.
- Doseringen av tvättmedel och mjukmedel kan vara inställd på låg nivå. >>> Justera tvättmedlet och doseringsmängden enligt den rekommenderade mängden på förpackningen till det tvättmedel och mjukmedel som används.

**Klädernas färger blekta. (\*\*)**

- För mycket tvätt har lagts i maskinen. >>> Överfyll inte maskinen.
- Använd tvättmedel fuktigt. >>> Förvara tvättmedlet i torr miljö och exponera inte dem för höga temperaturer.
- En högre temperatur har valts. >>> Välj passande program och temperatur enligt tvätttyp och smutsighetsgrad.

**Tvättmaskinen centrifugerar inte bra.**

- Tvättmedelsmängd, -typ och förvaringsförhållandena är opassliga. >>> Använd för tvättmaskinen och tvätten passande tvättmedel. Förvara tvättmedlet i torr miljö och exponera inte dem för höga temperaturer.
- Tvättmedel och mjukmedel var placerade i fel fack. >>> I det här fallet kommer produkten att ta in tvättmedel i mjukmedelssteget. Placera tvättmedlet och mjukmedlet i rätt fack.
- När mjukmedel är valt finns det tvättmedel i mjukmedelsfacket. >>> I det här fallet kommer produkten att ta in tvättmedel i mjukmedelssteget. Kontrollera dina doseringsval.

- Inställningen för tvättmedelsdosering kan vara på hög nivå. >>> Justera doseringsmängden för tvättmedlet enligt den rekommenderade mängden på förpackningen till det tvättmedel som används.
- Pumpfiltret är igensatt. >>> Kontrollera filtret.
- Tömningsslangen är böjd. >>> Kontrollera tömningsslangen.

#### **Tvätten blir styv efter tvättning. (\*\*)**

- För lite tvättmedel har använts. >>> Användning av för lite tvättmedel för vattnets hårdhet, kan göra tvätten styv med tiden. Använd lämplig mängd tvättmedel enligt vattnets hårdhet.
- Tvättmedel och mjukmedel var placerade i fel fack. >>> I det här fallet kommer produkten att ta in tvättmedel i mjukmedelssteget. Placera tvättmedlet och mjukmedlet i rätt fack.
- När mjukmedel är valt finns det tvättmedel i mjukmedelsfacket. >>> I det här fallet kommer produkten att ta in tvättmedel i mjukmedelssteget. Kontrollera dina doseringsval.
- Tvättmedlet har blandats med sköljmedlet. >>> Blanda inte sköljmedel med tvättmedel. Tvätta och rengör facket med hett vatten.

#### **Tvätten luktar inte som sköljmedlet. (\*\*)**

- Tvättmedel och mjukmedel var placerade i fel fack. >>> I det här fallet kommer produkten att ta in tvättmedel i mjukmedelssteget. Placera tvättmedlet och mjukmedlet i rätt fack.
- När mjukmedel är valt finns det tvättmedel i mjukmedelsfacket. >>> I det här fallet kommer produkten att ta in tvättmedel i mjukmedelssteget. Kontrollera dina doseringsval.
- Tvättmedlet har blandats med sköljmedlet. >>> Blanda inte sköljmedel med tvättmedel. Tvätta och rengör facket med hett vatten.
- Doseringsinställningen av mjukmedel kan vara låg. >>> Justera doseringsmängden för mjukmedel enligt

den rekommenderade mängden på förpackningen till det mjukmedel som används.

#### **Tvättmedelsrester i tvättmedelsfacket.**

(\*\*)

- Tvättmedlet har blivit fuktigt. >>> Förvara tvättmedlet i torr miljö och exponera inte dem för höga temperaturer.
- Vattentrycket är lågt. >>> Kontrollera vattentrycket.
- Problem med tvättmedelsfackets ventiler. >>> Kontakta auktoriserad serviceagent.
- Tvättmedlet har blandats med sköljmedlet. >>> Blanda inte sköljmedel med tvättmedel. Tvätta och rengör facket med hett vatten.
- Trumman har inte rengjorts reguljärt. >>> Rengör trumman reguljärt. Se för denna funktion Rengöring av luckan och trumman [► 42]

#### **För mycket skum produceras i maskinen.**

(\*\*)

- Felaktig tvättmedel för tvättmaskinen används. >>> Använd för tvättmaskinen passande tvättmedel.
- För mycket tvättmedel har använts. >>> Använd bara tillräcklig mängd tvättmedel.
- Tvättmedlet har förvarats i felaktig miljö. >>> Förvara tvättmedlet i sluten och torr plats. Förvara inte i heta platser.
- Viss flätad tvätt, som tyll, kan orsaka skum pga. dess struktur. >>> Använd mindre mängd tvättmedel för denna tvättyp.
- Tvättmedel har fyllts i fel fack. >>> Se till att tvättmedlet placeras i rätt fack.

#### **Skum rinner ut ur tvättmedelsfacket.**

- För mycket tvättmedel har använts. >>> Blanda 1 tesked sköljmedel och ½ l vatten och håll det i huvudtvättsfacket i tvättmedelsfacket. >>> Lägg tvättmedel i maskinen, som passar programmet och max. tvättmängd enligt "Program- och konsumtionstabellen". Om andra

kemikalier används (fläckborttagare, blekmedel osv.), minska tvättmedelsmängden.

### **Tvätten blöt efter avslutad program. (\*)**

- För mycket skum i maskinen och den automatiska skumabsorbitionssystemet har aktiverats, för att för mycket tvättmedel har använts. >>> Använd rekommenderad mängd tvättmedel.

(\*) Produkten byter inte till centrifugeringsfasen när tvätten inte är fördelad jämnt i trumman, för att undvika skador på produkten och dess omgivning. Tvätten ska fördelas igen och centrifugeras.

(\*\*) Trumman har inte rengjorts reguljärt. Rengör trumman reguljärt. Se Rengöring av luckan och trumman ► 42]



Om du inte kan laga problemet trots att du följt instruktionerna i den här delen, rådgör då med din återförsäljare eller en auktoriserad serviceverkstad. Försök aldrig att själv reparera en produkt som inte fungerar.



Se relevant felsökningsinformation i kapitlet HomeWhiz.

## **9 ANSVARSFRISKRIVNING/VARNING**

Slutanvändaren kan lösa en del (enkla) fel utan att det leder till säkerhetsproblem eller osäker användning, förutsatt att de utförs inom begränsningarna och enligt följande instruktioner (se sektion "Självreparation"). Därför ska, om inte annat angetts, reparationerna som i sektionen "Självreparation" överlätas till registrerad professionell reparatör, för att undvika säkerhetsproblem. En registrerad professionell reparatör är en person, som tillverkaren har gett åtkomst till denna produkts instruktioner och reservdelslista enligt metoder som beskrivits i Direktivets 2009/125/EC laghandlingar.

**Emellertid kan endast servicerepresentant (auktoriserad professionell reparatör), som kan nås genom telefonnumret i bruksanvisningen/garantikortet eller auktoriserad återförsäljare utföra service under garantitiden. Märk därför, att reparationer utförda av professionell reparatör (som inte är auktoriserad av Grundig) kommer att upphäva garantin.**

### **Självreparationer**

Slutanvändaren kan utföra självreparationer angående följande reservdelar: dörr, dörrgångjärn och tätning, andra tätningar, dörrlås och plastdelar, så som tvättmedelsfack (en uppdaterad lista

finns också tillgänglig på adressen support.grundig.com från och med 1. mars 2021).

För att försäkra produktens säkerhet och förhindra allvarlig personskada, ska nämnda självreparationer utföras enligt instruktionerna för självreparationer i bruksanvisningen eller som finns tillgängliga på adressen support.grundig.com. Koppla ur produkten innan självreparationer utförs.

Alla självreparationer eller försök till dessa utförda av slutanvändaren av delar som inte inkluderats i nämnda lista och/eller att instruktionerna i bruksanvisningen eller som finns tillgängliga på adressen support.grundig.com inte åtföljs, kan leda till säkerhetsproblem utanför support.grundig.com kontroll och upphäva garantin.

Därför rekommenderar vi att slutanvändaren avstår från att utföra reparationer, som inte nämnts i reservdelslistan, utan kontaktar istället auktoriserad professionell reparatör eller registrerad professionell reparatör. Å andra sidan kan dessa reparationer utförda av slutanvändare leda till säkerhetsproblem och skador på produkten och orsaka brand, översvämning, elchock och andra allvarliga personsador.



So exempel, men inte begränsad till, måste följande reparationer utföras av professionell auktoriserad eller registrerad reparatör: motor, pump, moderkort, motorkort, displaykort, värmare etc. Tillverkaren/säljaren kan inte hållas ansvarig i fall, där slutanvändaren inte följer ovan nämnda regler.

Reservdelar till tvättmaskinen eller tvättmaskinen-torktumlaren finns tillgängliga i 10 år. Under denna period kommer reservdelar att finnas tillgängliga, för att tvättmaskinen eller tvättmaskinen-torktumlaren ska fungera på korrekt sätt.





