

GRUNDIG

Tvättmaskin

Bruksanvisning



GWN68P430M



1 Allmänna säkerhetsanvisningar

I det här avsnittet finns säkerhetsanvisningar som hjälper dig att skydda dig från risk för personskada eller skada på egendom. Om du underlåter att följa de här anvisningarna blir garantin ogiltig.

1.1 Säkerhet för liv och egendom

- ▶ Placera aldrig produkten på en heltäckningsmatta. Annars kan luftflödet under maskinen orsaka att elektriska komponenter överhettas. Detta kan ge stora problem med produkten.
- ▶ Koppla ur produkten när den inte används.
- ▶ Se alltid till att installation och reparation utförs av ett behörigt serviceombud. Tillverkaren ska inte hållas ansvarig för skador som kan uppkomma på grund av processer som utförs av obehöriga.
- ▶ Vattentillförseln och dräneringsslangarna måste sitta fast ordentligt och förbli oskadda. Annars finns det risk för vattenläckage.
- ▶ Öppna aldrig luckan eller avlägsna filtret när det fortfarande finns vatten i trumman. Annars finns risk för översvämning och skada från hett vatten.
- ▶ Använd inte våld för att öppna den låsta luckan. Luckan öppnas omedelbart efter att tvättcykeln är avslutad. Om luckan inte öppnas tillämpar du de lösningar som föreskrivs för felet "Luckan kan inte öppnas." i avsnittet Felsökning. Om luckan öppnas med våld kan både luckan och låsmekanismen skadas.
- ▶ Använd tvättmedel, mjukmedel och andra tillsatser som passar för tvättmaskinen.
- ▶ Följ anvisningarna på textiliernas etiketter och på tvättmedelsförpackningen.

1.2 Barnsäkerhet

- ▶ Den här produkten kan användas av barn från 8 år och av personer vars fysiska, känslomässiga eller mentala förmåga inte är fullt utvecklad eller som saknar full erfarenhet och nödvändiga kunskaper under förutsättning att de övervakas eller utbildas i säker produktanvändning och de risker detta medför. Barn ska inte leka med produkten. Rengöring och underhåll får inte utföras av barn om de inte övervakas av någon. Barn under 3 år bör hållas borta om de inte är kontinuerligt övervakade.
- ▶ Förpackningsmaterial är farliga för barn. Förvara förpackningsmaterialen på en säker plats, oåtkomligt för barn.

- ▶ Elektriska produkter är farliga för barn. Håll barnen borta från produkten när den används. Låt dem inte leka med produkten. Använd barnlåsfunktionen för att förhindra att barn leker med produkten.
- ▶ Glöm inte att stänga luckan när du lämnar rummet där produkten är placerad.
- ▶ Förvara alla tvättmedel och tillsatser på en säker plats på avstånd från barn genom att stänga luckan till tvättmedelsfacket eller täta tvättmedelsförpackningen.

1.3 Elsäkerhet

- ▶ Om produkten är behäftad med fel ska den inte användas om den inte först repareras av ett behörigt serviceombud! Det finns risk för elektriska stötar!
- ▶ Produkten är utformad för att fortsätta fungera när strömmen kommer tillbaka efter ett eventuellt strömavbrott. Om du vill avbryta programmet, se avsnittet "Avbryta programmet".
- ▶ Anslut produkten till ett jordat uttag som är skyddat av en 16 A-säkring. Det är viktigt att du låter en elektriker utföra installationen. Vårt företag ska inte hållas ansvarigt för några skador som uppstår när produkten används utan jordning i enlighet med lokala föreskrifter.
- ▶ Tvätta aldrig produkten genom att spreja eller hälla vatten på den! Det finns risk för elektriska stötar!
- ▶ Rör aldrig elsladden med våta händer! Dra aldrig i kabeln när du ska koppla ur strömkällan. Tryck alltid på kontakten med ena handen och dra ut kontakten med den andra.
- ▶ Produkten måste kopplas ur under installation, underhåll, rengöring och reparation.
- ▶ Om strömkabeln skadas ska den bytas av tillverkaren, ett serviceombud eller en motsvarande behörig person (företrädesvis en elektriker) eller någon som har utsetts av importören, i syfte att undvika möjliga risker.

1.4 Säkerhet rörande heta ytor

	<p>Glaset i luckan blir mycket varmt vid tvättning i högre temperaturer. Låt därför inte barn röra vid luckans glas under tvätt.</p>
---	--

2 Viktiga instruktioner kring miljön

2.1 Efterlevnad av WEEE-direktivet

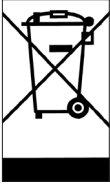

Den här produkten efterlever kraven enligt EU WEEE-direktivet (2012/19/EU). Den här produkten bär en klassificeringssymbol för elektriskt och elektroniskt avfall (WEEE). Den här produkten har tillverkats av högkvalitativa delar och material som kan återanvändas och är lämpliga för återvinning. Kasta inte produkten i hushållsavfallet i slutet av dess livslängd. Ta den till ett insamlingsställe för återvinning av elektrisk och elektronisk utrustning. Kontakta de lokala myndigheterna för att få information om dessa insamlingsställen.

Efterlevnad av RoHS-direktivet:

Produkten du har köpt uppfyller kraven enligt EU RoHS-direktivet (2011/65/EU). Den innehåller inte skadliga och förbjudna ämnen enligt specifikationerna i direktivet.

2.2 Förpackningsinformation

Förpackningsmaterialen till produkten tillverkas av återvinningsbara material i enlighet med våra nationella miljölagar. Kasta inte förpackningsmaterialen i hushållsavfallet eller med annat avfall. Ta förpackningsmaterialen till ett insamlingsställe som har tilldelats av lokala myndigheter.

3 Avsedd användning

- Den här produkten är avsedd för privat bruk. Den är inte avsedd för kommersiell användning och får inte användas för något annat syfte.
- Produkten kan endast användas för tvätt och sköljning av textilier med rätt märkning.
- Tillverkaren fråntar sig allt ansvar för fel som uppkommer till följd av felaktig användning eller transport.
- Under en 10 års period finns originaldelar tillgängliga för att maskinen ska fungera korrekt.
- Den här apparaten är avsedd att användas i hushåll och liknande applikationer som:
 - personalköksområden i butiker, kontor och andra arbetsmiljöer;
 - bondgårdar;
 - av kunder i hotell, motell och andra boendemiljöer;
 - bed and breakfast-liknande miljöer;
 - områden för gemensamt bruk i lägenheter eller tvättstugor.

4 Tekniska specifikationer

Höjd (cm)	84
Bredd (cm)	60
Djup (cm)	59
Nettovikt (±4 kg.)	70
Enkelt vattenintag/dubbelt vattenintag	• / -
• Tillgänglig	
El-ingång (V/Hz)	230 V / 50Hz
Full ström (A)	10
Full effekt (W)	2200
Kod för huvudmodell	1211

Efterlevnad av kommissionens delegerade förordning (EU) nr. 1061/2010

Leverantörsnamn eller varumärke	GRUNDIG
Modellnamn	GWN68P430M
	7162844800
Viktförmåga (kg)	8
Energieffektklass/skala från from A+++ (högsta effekt) till D (lägsta effekt)	A+++
Årlig energiförbrukning (kWh) ⁽¹⁾	175
Energiförbrukning för standardbomullsprogram 60°C vid full maskin (kWh)	0,900
Energiförbrukningen för standardbomullsprogrammet på 60°C med delvis fylld maskin (kWh)	0,720
Energiförbrukning för standardbomullsprogram 40°C vid delvis fylld maskin (kWh)	0,650
Strömförbrukning i fränslaget läge (W)	0,500
Strömförbrukning i påslaget kvarlämnat läge (W)	0,600
Årlig vattenförbrukning (l) ⁽²⁾	9019
Energiklass för centrifugering/skala från A (högsta effekt) till G (lägsta effekt)	B
Maximal centrifugeringshastighet (rpm)	1400
Återstående fuktinnehåll (%)	53
Standardbomullsprogram ⁽³⁾	Bomull Eko 60°C och 40°C
Programtid för standardbomullsprogram 60°C vid full maskin (min)	265
Programtiden för standardbomullsprogrammet på 60°C med delvis fylld maskin (min)	230
Programtid för standardbomullsprogram 40°C vid delvis fylld maskin (min)	225
Längd för kvarglömt påslaget läge (min)	N/A
Ljudnivåer i luften under tvättning/centrifugering (dB)	52/74
Inbyggd	No
⁽¹⁾ Energiförbrukning baserad på 220 standardtvättprogram för bomull i 60°C och 40°C med full eller delvis fylld maskin och förbrukning i lågeffektlägen. Faktisk energiförbrukning beror på hur enheten används.	
⁽²⁾ Vattenförbrukning baserad på 220 standardtvättprogram för bomull i 60°C och 40°C med full och delvis fylld maskin. Faktisk vattenförbrukning beror på hur enheten används.	
⁽³⁾ "Standardbomullsprogrammet på 60°C" och "standardbomullsprogrammet på 40°C" är standardtvättprogram dit informationen i etiketten och broschyren hänvisar och dessa program passar för att tvätta normalt smutsad bomullstvätt och är de effektivaste programmen i termer av kombinerad energi- och vattenförbrukning.	



WARNING: Förbrukningsvärden är applicerbara för fall där den trådlösa anslutningen är avslagen.

4.1 Installation

- Kontakta närmaste auktoriserade serviceombud för installation av produkten.
- Förberedelse av plats och elektricitet, kravvatten och utloppsvatten på installationsplatsen är kundens ansvar.
- Se till att vatteninlopp och utloppsslangar, samt strömkabeln inte är vikta, snodda eller klämda när du trycker in produkten på plats efter installation eller rengöring.
- Låt installation och elektriska anslutningar av produkten göras av ett behörigt serviceombud. Tillverkaren ska inte hållas ansvarig för skador som kan uppkomma från processer som utförs av obehöriga personer.
- Före installationen ska du göra en visuell kontroll av produkten för att se om det finns några skador. Om så är fallet får den inte installeras. Skadade produkter utgör en risk för din säkerhet.

4.1.1 Lämplig installationsplats

- Placera produkten på en fast, plan och jämn yta. Placera inte enheten på en mjuk matta eller andra liknande ytor.
- Den totala vikten för tvättmaskinen och torktumblaren (med full last) när de är placerade ovanpå varandra blir ungefär 180 kg. Placera produkten på ett robust och plant golv som har tillräcklig kapacitet för att klara tyngden!
- Placera inte produkten på strömkabeln.
- Installera inte produkten på platser där temperaturen kan falla under 0°C.
- Det föreslås att en lucka lämnas på sidorna av maskinen för att reducera vibrationer och buller.
- På ett underlag med olika nivåer får du inte placera produkten intill en kant eller på en plattform.
- Placera inte värmekällor såsom spishällar, strykjärn, ugnar, etc. på tvättmaskinen och använd dem inte på produkten.

4.1.2 Avlägsna förpackningsmaterialet



Luta maskinen bakåt för att avlägsna förpackningsmaterialet. Avlägsna förpackningsmaterialet genom att dra i banden. Gör inte den här åtgärden ensamma.

4.1.3 Öppna transportspärrarna

- 1 Lossa bultarna med det medföljande verktyget, tills de rör sig fritt.
- 2 Avlägsna transportsäkerhetsbultarna genom att vrida dem.
- 3 Montera plastskydden (medföljer i en påse med bruksanvisningen) i hålen på panelens baksida.

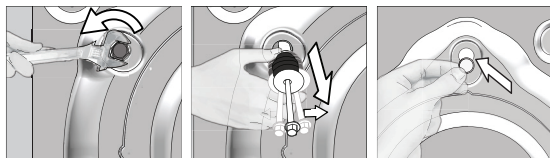

VAR FÖRSIKTIG! Ta bort transportbultarna innan tvättmaskinen ska användas! Annars kan produkten skadas.



Förvara säkerhetsbultarna på en säker plats för att återanvända dem när tvättmaskinen ska flyttas i framtiden.

Installera transportspärrarna i omvänd ordning för borttagning.

Flytta aldrig enheten utan säkerhetsbultarna ordentligt monterade på plats.

4.1.4 Ansluta vatteninlopp



Vatteninloppets tryck måste ligga mellan 1 och 10 bar för att köra produkten (0.1 – 1 MPa). Det är i praktiken nödvändigt att ha 10-80 liter vatten från kranen per minut för att maskinen ska gå utan problem. Montera en tryckreducerande ventil om vattentrycket är högre.



VAR FÖRSIKTIG! Modeller med ett vatteninlopp får inte anslutas till varmvattenkranen. I ett sådant fall blir tvätten skadad eller så växlar produkten till skyddsäge och fungerar inte.

VAR FÖRSIKTIG! Använd inte gamla eller använda vatteninlopps slangar på den nya produkten. Det kan orsaka fläckar på tvätten.



- 1 Dra åt slangmuttrarna för hand. Använd aldrig en skiftnyckel när du drar åt muttrarna.
- 2 När slanganslutningen slutförts ska du kontrollera om det finns läckageproblem genom att öppna kranarna helt. Om det uppstår några läckor ska du vrida av kranen och ta bort muttern. Dra åt muttern noggrant igen efter att du har kontrollerat tätningen. För att förhindra vattenläckage och därtill skador ska du hålla kranarna stängda när du inte använder produkten.

4.1.5 Ansluta dräneringsslangen till tömningen

- Anslut änden av dräneringsslangen direkt till avloppet.



VAR FÖRSIKTIG! Din slang kan svämma över om den släpper ur vattenutloppet. Dessutom finns det risk för avlagringar på grund av höga vattentemperaturer! För att förhindra sådana situationer och se till att maskinen tar in vatten och släpper ut det utan problem, ska du fixera dräneringsslangen säkert.

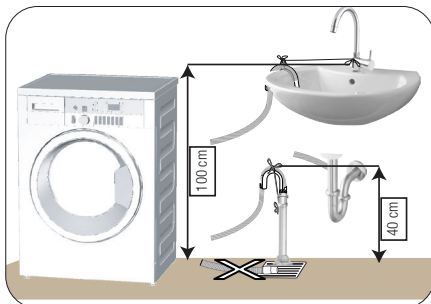

- Anslut dräneringsslangen till en lägsta höjd på 40 cm och en maximal höjd på 100 cm.
- Om slangen har lyfts efter att den har placerats på ett golv (mindre än 40 cm ovan jord) blir vattenutloppet svårare och tvätten kan vara våt när den är klar. Därför ska du följa de höjder som beskrivs på bilden.

- För att förhindra att smutsvatten flödar över i maskinen och möjliggöra enkel tömning, ska du inte låta slangänden sjunka ned i smutsvattnet eller föra in den längre in än 15 cm i utloppet. Om den är för lång ska den istället kapas.
- Slutet av slangen får inte böjas, ingen får kliva på den och den får inte vikas mellan utlopp och maskin.
- Om längden på slangen är för kort, ska du använda den med en originalförlängnings slang. Slangens längd får inte överstiga 3,2 meter. För att undvika läckage, ska anslutningen mellan förlängningsslangen och utlopps slangen på produkten sitta ihop ordentligt med en lämplig klämma, så att det inte uppstår några läckage.

4.1.6 Justera fötterna



VAR FÖRSIKTIG! För att säkerställa att maskinen går tyst och vibrationsfritt, måste den stå på en plan yta och vara balanserad. Balansera maskinen genom att justera fötterna. Annars kan produkten förflytta sig och orsaka problem med vibrationer och skada.

VAR FÖRSIKTIG! Använd inga verktyg för att lossa muttrarna. Annars kan de skadas.

- 1 Lossa muttrarna på fötterna för hand.
- 2 Justera fötterna tills produkten står plant och balanserat.
- 3 Dra åt alla låsmuttrar igen för hand.

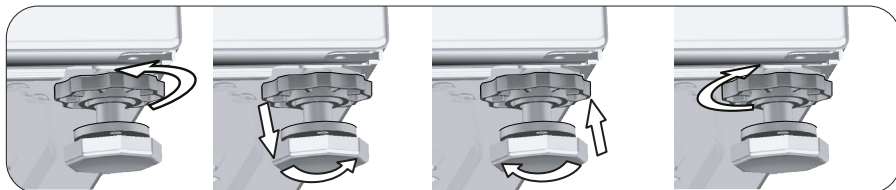

4.1.7 Elektrisk anslutning

Anslut produkten till ett jordat uttag som är skyddat av en 16 A säkring. Vårt företag ska inte hållas ansvarigt för några skador som uppstår när produkten används utan jordning i enlighet med lokala regler.

- Anslutningen skall efterleva nationell lagstiftning.
- Ledningarna för eluttagets krets måste vara tillräckliga för att uppfylla apparatens krav. Användning av en jordfelsbrytare (GFCI) rekommenderas.
- Strömkabelns kontakt måste vara lätt att komma åt efter installationen.
- Om det aktuella värdet för säkringen eller brytaren i huset är mindre än 16 Amp ska du se till att en behörig elektriker installerar en 16 Amp säkring.
- Spänningen som anges i avsnittet "Tekniska specifikationer" måste överensstämma med strömkällans spänning.
- Gör inga anslutningar via förlängningskablar eller förgreningskontakter.



VAR FÖRSIKTIG! Skadade strömkablar måste bytas ut av behöriga serviceombud.

4.1.8 Initial användning



Innan du börjar använda produkten ska du se till att alla förberedelser görs i enlighet med instruktionerna i avsnittet "Viktiga säkerhets- och miljöanvisningar" och "Installation".

För att förbereda produkten för tvätt, utför först åtgärden i programmet för trumrengöring. Om det här programmet inte är tillgängligt på din maskin ska du använda den metod som beskrivs i avsnitt 4.4.2.



Använd ett avlagringshämmande medel för tvättmaskinen.

Vatten kan ha blivit kvar i produkten på grund av kvalitetskontrollprocesser i produktionen. Det är inte skadligt för produkten.

4.2 Förberedelse

4.2.1 Sortera tvätten

- Sortera tvätten enligt typ av material, färg, smutsgrad och tillåten vattentemperatur vid val av program.
- Följ alltid instruktionerna som anges på tvättetiketterna.

4.2.2 Förbereda kläder för tvättning

- Tvätt med metalltillbehör, såsom bh, bälten och metallknappar kan skada maskinen. Ta bort metallklämmor eller tvätta kläderna genom att lägga dem i en tvättpåse eller ett kuddfodral.
- Ta ut alla föremål ur fickorna, såsom mynt, pennor och gem och vänd fickorna in och ut och borsta dem. Sådana föremål kan skada produkten eller orsaka problem med buller.
- Placera små kläder, exempelvis babysockar och nylonstrumpor i en tvättpåse eller ett kuddfodral.
- Placera gardiner i maskinen utan att trycka ihop dem. Ta bort gardintillbehör.
- Stäng dragkedjor, sy i lösa knappar och laga revor.
- Tvätta produkter med meddelandet "maskintvätt" eller "handtvätt" i enlighet med de program som finns.
- Tvätta inte kulörtvätt och vittvätt gemensamt. Nya, mörka bomullstyger avger mycket färg. Tvätta dem separat.
- Ingrodda fläckar måste behandlas på rätt sätt före tvätt. Om du är osäker ska du kontakta en kemtvätt.
- Använd bara färgmedel/färgändrare och avkalkningsmedel som passar för maskintvätt. Följ alltid instruktionerna på förpackningen.
- Tvätta byxor och fintvätt med insidan ut.
- Förvara ylleplagg som ska tvättas i frysen några timmar före tvätten. Det minskar poppbildning.
- Tvätt som utsatts för material som mjöl, damm, mjölkpulver etc måste skakas av innan de placeras i maskinen. Sådant damm och pulver kan lägga sig som lager invändigt i maskinen och orsaka skador.

4.2.3 Tips för energibesparing

Följande information hjälper dig att använda produkten på ett ekologiskt och energieffektivt sätt.

- Använd produkten med högsta tillåtna kapacitet enligt det program du har valt, men överbelasta det inte. Se "Program och förbrukningstabell".
- Följ alltid instruktionerna på tvättmedelsförpackningen.
- Tvätta lätt smutsad tvätt vid låga temperaturer.
- Använd snabbare program för mindre mängder lätt smutsad tvätt.
- Använd inte förtvätt och höga temperaturer för tvätt som inte är kraftigt smutsad eller fläckad.
- Om du planerar att torka tvätten i en torktumlare ska du välja högsta centrifugeringshastigheten under tvätten.
- Använd inte mer tvättmedel än den rekommenderad mängd som anges på förpackningen.

4.2.4 Fylla på tvätten

1. Öppna luckan.
2. Placera plaggen löst i maskinen.
3. Tryck till luckan ordentligt tills du hör ett låsljud. Kontrollera att inga föremål sitter fast i luckan. Luckan är låst när programmet körs. Dörrlåset öppnas omedelbart efter att tvättprogrammet är avslutat. Sedan kan du öppna luckan. Om luckan inte öppnas tillämpar du de lösningar som föreskrivs för felet "Luckan kan inte öppnas." i avsnittet Felsökning.

4.2.5 Rätt tvättvikt

Maximal tvättvikt beror på typen av tvätt, smutsgrad och vilket tvättprogram du vill använda. Maskinen justerar automatiskt mängden vatten enligt vikten för den ifyllda tvätten.



WARNING: Följ informationen i "Program- och förbrukningstabell". När den är överbelastad tappar maskinen tvättprestanda. Dessutom kan det uppstå problem med buller och vibrationer.

4.2.6 Använda tvättmedel och mjukmedel



Läs tillverkarens anvisningar på förpackningen noggrant och följ rekommenderade doseringsvärden vid användning av tvättmedel, mjukmedel, stärkelse, färg, blekmedel eller kalkborttagningsmedel. Använd måttsets om det finns tillgängligt.

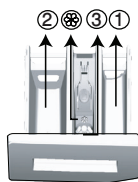

Tvättmedelsfacket består av tre delar:

- (1) för förtvätt
- (2) för huvudtvätt
- (3) för mjukmedel
- (☼) dessutom finns det en sifonbit i mjukmedelsfacket.

Tvättmedel, mjukmedel och andra rengöringsmedel

- Tillsätt tvätt- och mjukmedel innan du startar tvättmaskinen.
- Lämna inte tvättmedelsbehållaren öppen under tiden tvättprogrammet pågår!
- När du använder ett program utan förtvätt, ska du inte placera något tvättmedel i förtvättmedelfacket (facknr. "1").
- När du använder ett program med förtvätt ska du inte placera något flytande tvättmedel i förtvättmedelfacket (facknr. "1").
- Välj inget program med förtvätt om du använder en tvättmedelspåse. Placera tvättmedelspåsen direkt bland tvätten i maskinen.
- Om du använder flytande tvättmedel ska du inte glömma bort att placera tvättmedelskoppen i huvudtvättfacket (fack nr. "2").

Välja tvättmedelstyp

Typen av tvättmedel som ska användas beror på typen och färgen på materialet.

- Använd olika tvättmedel för kulör och vittvätt.
- Tvätta fintvätt med speciella tvättmedel (flytande tvättmedel, ylletvättmedel etc.) som passar för ömtåliga kläder.
- När du tvättar mörka kläder och filtar rekommenderar vi att du använder flytande tvättmedel.
- Tvätta ylle med speciellt tvättmedel som har tillverkats för ylle.



VARNING: Använd endast rengöringsmedel som tillverkas speciellt för tvättmaskiner.

VARNING: Använd inte tvålpulver.

Justera tvättmedelsmängden

Mängden tvättmedel beror på mängden tvätt, smutsgrad och vattnets hårdhet.

- Överskrid inte mängden, eftersom för stora kvantiteter leder till för mycket skum, dålig sköljning, dålig ekonomi och större påverkan på miljön.
- Använd mindre mängder tvättmedel för mindre mängder tvätt eller lätt smutsade kläder.

Använd mjukmedel

Häll i mjukmedel i mjukmedelsfacket för tvättmedel.

- Överskrid inte indikeringen (>max<) i mjukmedelsfacket.
- Om mjukmedlet har tjocknat kan du spä det med lite vatten innan du håller det i tvättmedelsfacket.



VARNING: Använd inte flytande tvättmedel eller andra rengöringsmedel än mjukmedel som tillverkats för tvättmaskiner för att mjukgöra kläder.

Använda flytande tvättmedel

Om produkten innehåller en kopp för flytande tvättmedel:

- Häll i flytande tvättmedel i fack nummer "2".
- Om det flytande tvättmedlet har tjocknat kan du spä det med lite vatten innan du häller det i tvättmedelsfacket.

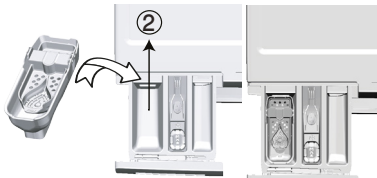

Om produkten är utrustad med ett fack för flytande tvättmedel:

- Om du vill använda flytande tvättmedel drar du apparaten mot dig. Delen som faller ner fungerar som en barriär för det flytande tvättmedlet.
- Gör rent apparaten med vatten vid behov när den sitter på plats eller genom att ta bort den.
- Om du använder pulvertvättmedel måste apparaten vara säkrad i det översta läget.

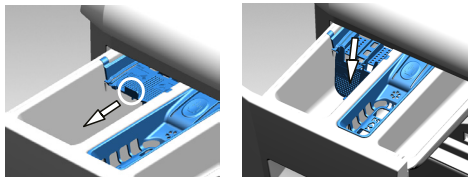

Om produkten inte innehåller en kopp för flytande tvättmedel:

- Använd inte flytande tvättmedel för förvätt i ett program med förvätt.
- Flytande tvättmedel fläckar dina kläder när det används med funktionen "Sluttid" för en senarelagd start. Om du ska använda funktionen för Sluttid ska du inte använda flytande tvättmedel.

Använd gelé- och tabletttvättmedel

- Om gelétvättmedlet har en flytande tjocklek och maskinen inte har någon behållare för specialtvättmedel häller du gelétvättmedlet i huvudtvättmedelsfacket under första vattenintaget. Om produkten har ett fack för flytande tvättmedel ska du fylla på tvättmedel i den här behållaren innan du startar programmet.
- Om gelén är för tjock eller ligger inkapslad i en tablett ska du lägga det direkt i trumman före tvätten.
- Placera tabletter i huvudfacket för tvättmedel (fack nr. "2") eller direkt i trumman före tvätt.

Använda stärkningsmedel

- Tillsätt flytande stärkelse, pulverstärkelse eller textulfärg i mjukmedelsfacket.
- Använd inte mjukmedel och stärkelse tillsammans i tvättprogrammet.
- Torka av produktens insida med en fuktig och ren trasa efter att du har använt stärkningsmedel.

Använda avlagringshämmande medel

- När det behövs ska du använda avlagringshämmande medel som har tillverkats specifikt för tvättmaskiner.

Använda blekmedel























- Välj ett program med förvätt och tillsätt blekmedel i början av förvätten. Häll aldrig i tvättmedel i facket för förvätt. Som alternativ kan du välja ett program med extra sköljning och tillsätta blekmedel under tiden produkten tar in vatten från tvättmedelsfacket under första sköljsteget.
- Använd inte blekmedel och sköljmedel genom att blanda dem.
- Använd en liten mängd (ca 50 ml) blekmedel och skölj kläderna väl, eftersom det kan irritera huden.
- Häll inte blekmedel direkt på tvätten.
- Använd inte blekmedel med kulörtvätt.
- Vid användning av syrebaserat blekmedel ska du välja ett program som tvättar i låg temperatur.
- Syrebaserat blekmedel kan användas tillsammans med tvättmedel. Om blekmedlet inte har samma tjocklek som tvättmedlet ska du dock först hålla tvättmedlet i fack nr "2" i tvättmedelsfacket och vänta tills tvättmedlet flödar när maskinen tar in vatten. Tillsätt blekmedel i samma fack medan maskinen fortfarande tar in vatten.

4.2.7 Tips för effektiv tvättning

		Kläder			
		Ljusa färger och vittvätt	Färger	Mörka/svarta färger	Fintvätt/ylle/silke
		(Rekommenderad temperatur baserat på smutsgrad: 40-90 °C)	(Rekommenderad temperatur baserat på smutsgrad: kallt - 40 °C)	(Rekommenderad temperatur baserat på smutsgrad: kallt - 40 °C)	(Rekommenderad temperatur baserat på smutsgrad: kallt - 30 °C)
Smutsgrad	Kraftigt smutsad (olika fläckar, exempelvis gräs, kaffe, frukt och blod.)	Det kan vara nödvändigt att använda fläckborttagning eller förtvätt för att få bort fläckar. Pulvertvättmedel och flytande tvättmedel som rekommenderas för vittvätt kan användas i rekommenderade doser för kraftigt smutsade kläder. Vi rekommenderar att du använder pulvertvättmedel för att få bort lera och smutsfläckar och fläckar som är känsliga för blekmedel.	Pulvertvättmedel och flytande tvättmedel som rekommenderas för kulörtvätt kan användas i rekommenderade doser för kraftigt smutsade kläder. Vi rekommenderar att du använder pulvertvättmedel för att få bort lera och smutsfläckar och fläckar som är känsliga för blekmedel. Tvättmedel som inte innehåller blekmedel ska användas.	Flytande tvättmedel som rekommenderas för kulörtvätt och mörka färger kan användas i rekommenderade doser för kraftigt smutsade kläder.	Det är lämpligt att använda flytande tvättmedel för fintvätt. Ylle och silke måste tvättas med speciella ylltvättmedel.
	Normalt smutsad (Exempelvis fläckar på krage och manschetter)	Pulvertvättmedel och flytande tvättmedel som rekommenderas för vittvätt kan användas i rekommenderade doser för normalt smutsade kläder.	Pulvertvättmedel och flytande tvättmedel som rekommenderas för kulörtvätt kan användas i rekommenderade doser för normalt smutsade kläder. Tvättmedel som inte innehåller blekmedel ska användas.	Flytande tvättmedel som rekommenderas för kulörtvätt och mörka färger kan användas i rekommenderade doser för normalt smutsade kläder.	Det är lämpligt att använda flytande tvättmedel för fintvätt. Ylle och silke måste tvättas med speciella ylltvättmedel.
	Lätt smutsad (Inga synliga fläckar finns).	Pulvertvättmedel och flytande tvättmedel som rekommenderas för vittvätt kan användas i rekommenderade doser för lätt smutsade kläder.	Pulvertvättmedel och flytande tvättmedel som rekommenderas för kulörtvätt kan användas i rekommenderade doser för lätt smutsade kläder. Tvättmedel som inte innehåller blekmedel ska användas.	Flytande tvättmedel som rekommenderas för kulörtvätt och mörka färger kan användas i rekommenderade doser för lätt smutsade kläder.	Det är lämpligt att använda flytande tvättmedel för fintvätt. Ylle och silke måste tvättas med speciella ylltvättmedel.

4.2.8 Visad programtid

Du kan se tvättiden för programmet du har valt på maskinens display medan du väljer ett program. Beroende på mängden tvätt som du har lastat i maskinen justeras skumning, obalanserade lastförhållanden, fluktuationer i strömförsörjning, vattentryck och programinställningar samt programmets varaktighet medan programmet körs. **SPECIALFALL:** Vid programmets start av bomulls- och bomullsekoprogrammet visar displayen varaktigheten av halv last som är det vanligaste. Sedan programmet startats detekteras den faktiska lasten av maskinen inom 20-25 minuter. Om den detekterade lasten är större än halv maskin justeras tvättprogrammet i enlighet med detta och programmets varaktighet ökas automatiskt. Du kan följa den här ändringen på displayen.

											
Centrifugering	Förtvätt	Antiskrynkling	Extra sköljning	Sköljning	Temperatur	Tidsfördröjning	Barnlås	På/Av	Start Paus	Kall	Ingen centriguering
											
Nattläge	Snabbtvätt	Tvätt	Slut	Favorit vald	Fördröjd sköljning	Val av smutsgrad	Centrifugering+Tömning (Pump)	Torkning	Ånga		

4.3 Hantera produkten

4.3.1 Kontrollpanel

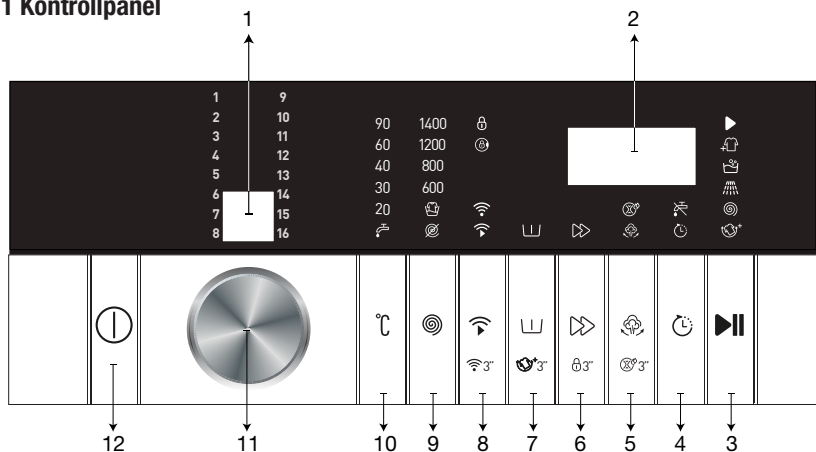

- | | |
|-------------------------------------|---|
| 1 – Programvalsdisplay | 8 – Hjälpfunktionsknapp 1 (fjärrkontrollknapp) |
| 2 – Varaktighetsinformationsdisplay | 9 – Knapp för justering av centrifugeringshastighet |
| 3 – Knappen Start/Paus | 10 – Temperaturinställningsknapp |
| 4 – Knappen för senarelagd start | 11 – Programvalsknapp |
| 5 – Hjälpfunktionsknapp 4 | 12 – På-/Av-knapp |
| 6 – Hjälpfunktionsknapp 3 | |
| 7 – Hjälpfunktionsknapp 2 | |

4.3.2 Display-symboler

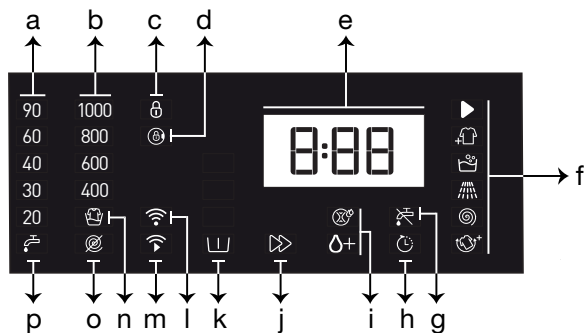

- | | |
|--|--|
| a - Temperaturindikator | i - Hjälpfunktionsindikatorer 3 |
| b - Centrifugeringshastighetsindikator | j - Hjälpfunktionsindikator 2 |
| c - Symbol för barnlås aktiverat | k - Hjälpfunktionsindikator 1 |
| d - Symbol för lucklås aktiverat | l - Indikator för trådlös anslutning |
| e - Information om varaktighet | m - Fjärrkontrollindikator |
| f - Programuppföljningsindikator | n - Indikator för fördröjd sköljning |
| g - Indikator för inget vatten | o - Indikator för ingen centrifugering |
| h - Indikator för senarelagd start | p - Indikator för kallt vatten |



Bilderna som används i detta avsnitt för att beskriva produkten är schematiska och kanske inte överensstämmer exakt med den faktiska produkten.

4.3.3 Program- och förbrukningstabell

SV						Hjälpfunktioner				
Program (°C)		Vikt (kg)	Vattenförbrukning (l)	Energiförbrukning (kWh)	Maxhastighet**	Ånga	Snabbvätt	Förvätt	Antiskrynkling+	Valbart temperaturintervall °C
Bomull vit/kulör	90	8	90	2,20	1400	•	•	•	•	Kallt-90
	60	8	90	1,60	1400	•	•	•	•	Kallt-90
	40	8	85	0,90	1400	•	•	•	•	Kallt-90
Bomull Eco	60**	8	47	0,900	1400					Kallt-60
	60**	4	37	0,720	1400					Kallt-60
	40**	4	36	0,650	1400					Kallt-60
Syntet	60	3	66	1,25	1200	•	•	•	•	Kallt-60
	40	3	64	0,80	1200	•	•	•	•	Kallt-60
Mini 14'	90	8	58	1,90	1400	•	•		•	Kallt-90
	60	8	58	1,10	1400	•	•		•	Kallt-90
	40	8	58	0,20	1400	•	•		•	Kallt-90
Mini 14' + Snabbvätt	30	2	38	0,15	1400	•	•		•	Kallt-90
Ylle	40	1,5	55	0,50	1200					Kallt-40
Ömtåligt	40	3,5	50	0,72	800					Kallt-40
Skjortor	60	3	63	1,60	800	•	•	•	•	Kallt-60
Underkläder	30	1	70	0,30	600					Kallt-30
Mörka Textilier / Jeans	40	3,5	75	0,80	1200	•	•	•	•	Kallt-40
Utomhus / Sporter	40	3,5	80	0,55	1200			•		Kallt-40
Fläckar	60	4	70	1,70	1400		•	•		30-60
Dunplagg	40	2	85	1,50	1000	•				Kallt-60
Hygien+	60	8	115	2,75	1400	*				20-90
Trumrengöring+	90	-	70	2,15	600	*				90
Nedladdade Program*****										
Gardiner	40	2	80	0,75	800			•		Kallt-40
Mjuka leksaker	40	1	65	0,72	600					Kallt-40
Mix	40	3,5	70	0,85	800	•	•	•	•	Kallt-40
Handduk	60	2	100	1,20	1000	•				Kallt-60

• : Valbar.

* : Väljs automatiskt, kan inte avbrytas.

** : Energimärkningsprogram (EN 60456 utg. 3)

*** : Om maskinens maximala centrifugeringsläge är lägre än värdet kan du bara välja upp till maximal centrifugeringshastighet.

***** : Dessa program kan användas med HomeWhiz-applikationen.

- : Se programbeskrivningen för maximal tvättmängd.

 ** "Bomull Eko 40 °C och Bomull Eko 60 °C är standardprogrammen." Dessa program är "40 °C bomull standardprogram" och "60 °C bomull standardprogram" och visas på panelen med .



Hjälpfunktionerna i tabellen kan skilja sig åt beroende på maskinmodell.

Vatten och energiförbrukning kan variera beroende på ändringar i vattentryck, vattnets hårdhet och temperatur, omgivande temperatur, typ av tvätt och tvättmängd, val av hjälpfunktioner och centrifugeringshastighet och ändringar i elektrisk huvudspänning.

Du kan se tvättiden för programmet du har valt på maskinens display medan du väljer ett program. Beroende på mängden tvätt du har laddat i maskinen, kan det vara en skillnad på 1–1,5 timme mellan längden som visas på displayen och tvättcykelns faktiska varaktighet. Varaktigheten korrigeras automatiskt efter det att tvättprogrammet har startat.

"Valbarheten för hjälpfunktioner kan ändras via det tillverkande företaget. Nya valmodeller kan läggas till, eller så kan de befintliga kan tas bort."
"Centrifugeringshastigheten för maskinen kan variera med programmet, däremot får hastigheten inte överskrida den maximala centrifugeringshastigheten för din maskin."

Vägledande värden för Syntet

	Vikt (kg)	Vattenförbrukning (l)	Energiförbrukning (kWh)	Programmets varaktighet (min) *	Återstående fukthalt (%) **	
					≤ 1000 rpm	> 1000 rpm
Syntet 60	3	66	1,25	115/150	45	40
Syntet 40	3	64	0,80	115/150	45	40

* Du kan se tvättiden för programmet du har valt på maskinens display. Det är normalt att små skillnader kan inträffa mellan tiden som visas på skärmen och den verkliga tvättiden.

** Återstående fukthaltsvärden kan variera beroende på den valda centrifugeringshastigheten.

4.3.4 Programväljare

- Välj det program som passar för mängd och smutsgrad för tvätten i enlighet med "Program- och förbrukningstabellen" nedan.



Programmen är begränsade till den högsta centrifugeringshastigheten som är lämplig för en viss typ av kläder.

När du väljer ett program ska du alltid beakta typ av material, färg, smutsgrad och tillåten vattentemperatur.

Välj alltid lägsta temperatur som krävs. Högre temperaturer innebär alltid högre energiförbrukning.

- Använd **programvalsknapp** för att välja önskat program.

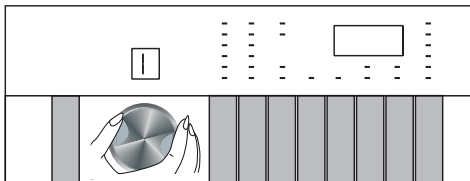

4.3.5 Program

• Bomull Eco

Använd det här programmet för att tvätta normalt smutsad, tålig bomulls- och linnetvätt. Trots att programmet är längre än alla övriga är energi- och vattenbesparingarna mycket stora. Den faktiska vattentemperaturen kan skilja sig från den som anges i tvättemperaturen. Vid en mindre mängd tvätt (t.ex. halv kapacitet eller mindre) kan programstegens varaktighet automatiskt förkortas. I det här fallet minskar energi- och vattenförbrukningen mer, vilket ger en mer ekonomisk tvätt.

• Bomull vit/kulör

Använd detta program för att tvätta tålig bomullstvätt (lakan, sänglinne, handdukar, badrockar, underkläder osv.). När snabbtvättknappen trycks in, blir programtiden avsevärt kortare, men effektivt tvättresultat säkerställs med hjälp av intensiva tvättrörelser. Om snabbtvätfunktionen inte är vald, garanteras överlägsen tvätt- och torkprestanda för hårt smutsad tvätt.

• Syntet

Detta program kan användas för att tvätta t-shirtar, tyg med syntet/bomullsmix etc. Programmets varaktighet är betydligt kortare och effektivt tvättresultat säkerställs. Om snabbtvätfunktionen inte är vald, garanteras överlägsen tvätt- och sköljprestanda för hårt smutsad tvätt.

• Ylle

Använd det här programmet för att tvätta dina yllekläder. Välj lämplig temperatur som passar enligt etiketten på dina kläder. Din tvätt kommer att tvättas med mycket försiktiga rörelser för att undvika skador.

• Hygien+

Ett ångbehandlingssteg i början av programmet säkerställer att smuts löses upp lätt.

Använd detta program för tvätt som kräver anti-allergisk, hygienisk och intensiv tvätt vid hög temperatur under lång tid, såsom babykläder, sänglakan, sänglinne, underkläder och liknande bomullsartiklar. En hög hygienivå garanteras tack vare ångbehandlingssteget före programmet, lång uppvärmning och ett ytterligare sköljsteg.

• Programmet har testats av "The British Allergy Foundation – Allergy UK" medan temperaturen var 60 °C, och effektiviteten i fråga om att eliminera bakterier och mögel samt allergener intygades.



Allergy UK är varumärket för The British Allergy Foundation. Godkännandet har framtagits som vägledning för personer som önskar information om produkten på ett betydande sätt minskar mängden allergener i miljön som den är installerad i eller om den begränsar/ minskar/elimineras allergener. Syftet är att tillhandahålla bevis för att produkten har testats vetenskapligt eller granskats för att tillhandahålla mätbara resultat.

• Dunplagg

Använd detta program för att tvätta kappor, västar, jackor etc som bär märkningen "maskintvätt". Tack vare speciella centrifugeringsprofiler säkerställs att vattnet når luftgapen mellan fjädrarna.

• Centrifug.+Ut pumpn.

Använd detta program för att avlägsna vattnet på kläderna/i maskinen.

• Sköljning

Det här programmet används när du vill skölja eller stärka separat.

• Gardiner

Använd det här programmet för att tvätta tyll och gardiner. Eftersom den flätade strukturen orsakar mycket skumbildning ska du placera en liten mängd tvättmedel i huvudfacket för tvättmedel. Tack vare den särskilda centrifugeringsprofilen i programmet skrynklas tyll och gardiner mindre. Överbelasta inte maskinen för att undvika skador på gardiner.



För detta program rekommenderar vi att du använder särskilda tvättmedel som produceras för gardiner, och placerar det i pulvertvättmedelsfacket.

• Skjortor

Du kan använda det här programmet för att tvätta skjortor som är tillverkade av bomull, syntet och syntetblandade material. Detta program säkerställer att dina kläder skrynklas mindre. När snabbtvättfunktionen väljs används en förbehandlingsalgoritm.

• Applicera förbehandlingsmedlet på dina kläder direkt eller lägg till det tillsammans med tvättmedlet i facket för pulvertvättmedel då maskinen börjar att ta in vatten. På det här sättet kommer det att gå mycket fortare att få prestanda som du normalt skulle få med en vanlig tvättcykel. Dina skjortors livslängd kommer att öka.

• Mini 14'

Använd det här programmet för att tvätta lätt smutsade bomullskläder på kort tid. Programtiden kan minskas med upp till 14 minuter när snabbtvättfunktionen är vald. När snabbtvättfunktionen är vald kan max 2 (två) kg tvätt tvättas.

• Mörka Textilier / Jeans

Använd detta program för att skydda färgen på dina mörka kläder eller jeans. Detta program ger hög effektivitet vid tvättning tack vare speciella trumrörelser, även vid låga temperaturer. Det rekommenderas att använda flytande tvättmedel eller yleschampo för mörkfärgad tvätt. Tvätta inte ömtålig tvätt som innehåller ylle etc med detta program.

• Mix

Du kan använda detta program för att tvätta bomull och syntet tillsammans utan att du behöver sortera dem.

• Ömtåligt

Detta program kan användas för att tvätta ömtålig tvätt, som till exempel bomulls/syntetmix, stickade kläder eller sockor. Tvättrörelserna i detta program är mer försiktiga. Ställ in temperaturen på 20 grader eller använd alternativet kalltvätt för kläder vars färg du vill bevara.

• Underkläder

Du kan använda det här programmet för att tvätta ömtåliga plagg eller damunderkläder där handtvätt rekommenderas. Små mängder tvätt måste tvättas i en tvättpåse. Spännen och knappar måste knäppas och kläder med dragkedja måste stängas.

• Utomhus / Sporter

Använd detta program för att tvätta friluftss-/sportkläder som innehåller bomull/syntetmix, liksom vattentäta kläder som till exempel gore-tex. Detta program tvättar försiktigt tack vare de speciella roterande rörelserna.

• Fläckar

Din tvättmaskin har ett särskilt fläckprogram som säkerställer att olika typer av fläckar tas bort på det mest effektiva sättet. Använd bara det här programmet för hållbar, färgbäständig bomullstvätt. Tvätta inte ömtåliga eller icke färgbäständiga kläder i det här programmet. Du bör kontrollera tvättetiketterna på kläderna innan tvätt (rekommenderas för skjortor, byxor, shorts, t-shirtar, babykläder, pyjamasar, förkläden, bordsdukar, lakan, påslakan, bad/strandhanddukar, vanliga handdukar, sockor och bomullsunderkläder som passar för tvätt i långa tvättcykler vid hög temperatur). Med det automatiska fläckprogrammet kan du ta bort 24 typer av fläckar grupperade i två kategorier i enlighet med val av snabbfunktion. Här hittar du fläckgrupperna baserat på val av snabbfunktion.

Nedan hittar du fläckgrupperna baserat på snabbfunktionen.

När snabbfunktionen väljs:		
Blod	Te	Rödvin
Choklad	Kaffe	Curry
Pudding	Fruktjuice	Sylt
Ägg	Ketchup	Kol

När snabbfunktionen inte väljs:		
Smör	Svett	Salladsdressing
Gräs	Smuts på kragen	Make-up
Lera	Livsmedel	Maskinolja
Coca Cola	Majonnäs	Barnmat

- Välj fläckborttagningsprogram.
- Hitta den typ av fläck som du vill ta bort i fläckgrupperna ovan och välj motsvarande grupp med snabbhjälpfunktionsknappen.
- Läs tvättetiketterna på kläderna noggrant och se till att den temperatur och centrifugeringshastighet som har valts är lämplig.

• Nedladdade Program

Det här är ett specialprogram som låter dig hämta olika program när du vill. Vid starten finns ett program som du kan se med HomeWhiz-applikationen som standard. Du kan emellertid använda HomeWhiz-applikationen för att välja ett program från den fördefinierade programuppsättningen och sedan ändra det.



Om du vill använda funktionerna HomeWhiz och fjärrkontroll måste du välja Ladda ner program. 4.3.15 Se avsnittet HomeWhiz och fjärrkontrollfunktion för mer information.

• Mjuka leksaker

Mjuka tygleksaker måste tvättas i fintvättprogram på grund av deras speciella tyger samt fibrer och tillbehör de innehåller. Tack vare fintvättprogrammets rörelser och centrifugering skyddar programmet de mjuka leksakerna under tvättcykeln. Vi rekommenderar att du använder flytande tvättmedel.



Ömtåliga leksaker med hårda ytor bör inte tvättas under några förhållanden.

Leksaker bör inte tvättas tillsammans med annan tvätt eftersom de kan skada kläder.

• Handduk

Använd det här programmet för att tvätta hållbar bomullstvätt som exempelvis handdukar. Lägg i handdukarna i maskinen och placera dem så att de inte kommer i kontakt med bälgan eller glaset.

4.3.6 Temperaturval

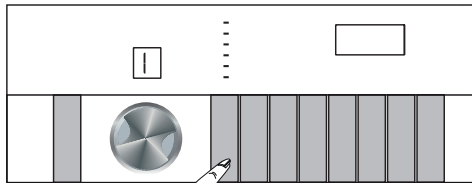

När ett nytt program väljs visas den rekommenderade temperaturen för det programmet på temperaturindikatorn. Det är möjligt att rekommenderat temperaturvärde inte är den maximala temperaturen som kan väljas för det aktuella programmet.

Tryck på **temperaturinställningsknappen** för att ändra temperaturen. Temperaturen minskar gradvis.



Ingen ändring kan göras i programmen där temperaturjusteringar inte tillåts.

Du kan också ändra temperaturen efter att tvättcykeln har startat. Detta kan göras om tvättstegen tillåter det. Om de inte tillåter det kan du inte göra det.

4.3.7 Val av centrifugeringshastighet

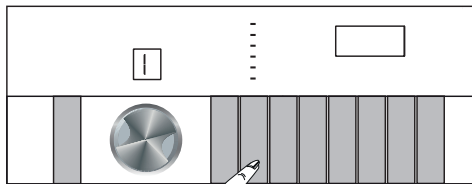

När ett nytt program väljs visas den maximala centrifugeringshastigheten på **centrifugeringshastighetsindikatorn**.



Det är möjligt att rekommenderat centrifugeringsvärde inte är den maximala centrifugeringshastigheten som kan väljas för det aktuella programmet.

Tryck på **centrifugeringshastighetsinställningsknappen** för att ändra centrifugeringshastigheten. Centrifugeringshastigheten minskar gradvis.

Sedan visas alternativen "Fördr. skölj." och "@Ingen centr." på displayen, beroende på produktmodell. Om du inte vill plocka ur kläderna omedelbart efter programmets slut, kan du använda funktionen **Fördröjd sköljning** för att låta tvätten ligga kvar i det sista sköljvattnet för att förhindra att kläderna blir skrynkliga när det inte finns något vatten i maskinen.

Med den här funktionen ligger tvätten kvar i sista sköljvattnet.

Om du vill centrifugera tvätten efter funktionen Fördr. Skölj.:

- Justera **centrifugeringshastigheten**.

- Tryck på **Start/Paus**. Programmet återupptas. Maskinen tömmer först ut vattnet och centrifugerar kläderna.

Om du vill tömma ut vattnet i slutet av programmet utan centrifugering ska du använda funktionen **Ingen centrifugering**.



Ingen ändring kan göras i programmen där centrifugeringshastighet inte tillåts.

Om tvättstegen tillåter det, kan du ändra centrifugeringshastigheten efter att tvättcykeln har startat. Om de inte tillåter det kan du inte göra det.

Fördröjd sköljning

Om du inte vill plocka ur kläderna omedelbart efter programmets slut, kan du använda funktionen för fördröjd sköljning för att låta tvätten ligga kvar i det sista sköljvattnet för att förhindra att kläderna blir skrynkliga när det inte finns något vatten i maskinen. Efter denna procedur, om du vill tömma ut vattnet utan att centrifugera tvätten, tryck på Start/Paus. Då återupptas programmet där det stannade, det tömmer ut vattnet och avslutas. Om du vill centrifugera tvätten justerar du centrifugeringshastigheten och trycker på Start/Paus. Programmet återupptas. Vattnet töms ut, tvätten centrifugeras och programmet avslutas.

4.3.8 Val av hjälpfunktioner

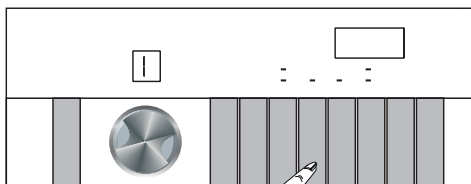

Välj önskade hjälpfunktioner innan du startar programmet. När ett program har valts kommer symboler för de hjälpfunktioner som har valts att tändas.



Om du trycker på knappen till en hjälpfunktion som inte kan användas tillsammans med det aktuella programmet kommer du att höra en varningssignal från maskinen.

Dessutom kan du även välja eller avbryta hjälpfunktioner som passar det program som körs efter att tvättcykeln startats. Om tvättprogrammet har nått en punkt där ingen hjälpfunktion kan väljas ges en ljudvarning.



Vissa funktioner kan inte väljas tillsammans. Om en andra hjälpfunktion står i konflikt med den första som väljs innan maskinen startar, avbryts den först valda funktionen och den andra hjälpfunktionen blir aktiv.

En hjälpfunktion som inte är kompatibel med programmet kan inte väljas. (Se "Program- och förbrukningstabell")

Vissa program har hjälpfunktioner som måste användas med det valda programmet. De här funktionerna kan inte avbrytas.

4.3.8.1. Hjälpfunktioner

- **Förtvätt**

Förtvätt behövs endast användas till mycket nersmutsade plagg. Om du inte använder förtvätt sparar du energi, vatten, tvättmedel och tid.

- **Snabbtvätt**

När den här funktionen är vald körs de berörda programmen på 50 % kortare tid.

Tack vare optimerade tvättsteg, hög mekanisk aktivitet och optimal vattenförbrukning, uppnås höga tvättresultat trots den minskade varaktigheten.

- **Ånga**

Använd detta program för att minska skrynklor och förkorta stryktider för mindre mängder bomull, syntet eller blandade kläder som inte är fläckade.

- **Fjärrkontroll (Remote Control)** 

Du kan använda den här hjälpfunktionen för att ansluta produkten till smarta enheter. Detaljerad information hittar du i 4.3.15 HomeWhiz och fjärrkontrollfunktioner.

- **Anpassat program**

Den här hjälpfunktionen kan endast användas för bomulls- och syntetprogram med HomeWhiz-applikationen. När den här hjälpfunktionen är aktiverad kan du lägga till upp till fyra extra sköljningssteg i programmet. Du kan välja och använda en del hjälpfunktioner även om de inte kan hittas i produkten. Du kan öka och minska tiden för bomulls- och syntetprogrammen inom ett säkert intervall.



När hjälpfunktionen för Anpassat program är vald kommer tvättprestanda och energiförbrukning att skilja sig från det angivna värdet.

4.3.8.2 Funktioner/program valda genom att trycka ner funktionsknapparna i tre sekunder

- **Trumrengöring+**  3''

Håll hjälpfunktionsknappen 4 intryckt i tre 3 sekunder för att välja det här programmet. Använd det här programmet med jämna mellanrum (varje/varannan månad) för att rengöra trumman och garantera att önskad hygien upprätthålls. Ånga används före programmet för att mjuka upp eventuella avlagringar i trumman. Kör programmet när maskinen är helt tom. För bättre resultat kan du hålla i kalkborttagning för tvättmaskiner i tvättmedelsfack "2". När programmet är slut ska du lämna luckan öppen så att maskinens insida torkar.



Det här är inte ett tvättprogram. Det är ett serviceprogram.

Kör inte programmet när det finns något i maskinen. Om du försöker göra det upptäcker maskinen automatiskt att det finns tvätt inuti den och avbryter programmet.

När Trumrengöring har valts blir programvalsskärmen på tvättmaskinen låst på det sätt som visas i följande bild. 

- **Antiskrynkling+**  3''

Om du håller hjälpfunktionsknapp 2 intryckt i tre sekunder kommer denna funktion att väljas och programmets uppföljningslampa för det aktuella programmet tänds. När denna funktion är vald roterar trumman i upp till åtta timmar för att säkerställa att tvätten inte skrynklas i slutet av programmet. Du kan närsomhelst under dessa åtta timmar avbryta programmet och tömma maskinen. Tryck på funktionsväljarknappen eller maskinens på/av-knapp för att avbryta funktionen. Programmets uppföljningslampa kommer att finnas kvar tills funktionen avbryts eller steget är klart. Om funktionen inte avbryts förblir den aktiv även under efterföljande tvättcykler.

• Barnlås

Använd Barnlåsfunktionen för att förhindra att barn leker med maskinen. På det sättet kan du förhindra ändringar i ett program som körs.



När barnlåset är aktiverat kan du trycka på knappen På/Av för att slå på eller av maskinen. När du slår på produkten igen återupptas programmet där det stannade, med barnlåset aktiverat.

Om någon knapp trycks in medan barnlås är aktiverat hörs en ljudsignal och ikonen för barnlås blinkar.

Barnlås kan inte väljas när fjärrkontrollfunktionen är aktiverad.

För att aktivera barnlås:

Håll hjälpfunktionsknapp 3 intryckt i tre sekunder. När nedräkningen "CL 3-2-1" på displayen avslutas kommer ikonen "CL On" (Barnlås på) att visas. När den här varningen visas kan du släppa **hjälpfunktionsknapp 3**.

För att inaktivera barnlåset:

Håll hjälpfunktionsknapp 3 intryckt i tre sekunder. När nedräkningen "CL 3-2-1" på displayen avslutas kommer ikonen "CL Off" (Barnlås av) att försvinna.

• Trådlös anslutning

Du kan använda den trådlösa anslutningsfunktionen för att parkoppla din maskin med din smarta enhet. På det sättet kan du använda din smarta enhet för att få information om maskinen och styra den.

För att aktivera trådlös anslutning:

Håll hjälpfunktionsknapp 1 intryckt i tre sekunder. Efter nedräkningen "3-2-1" på displayen visas symbolen "På".

När den här varningen visas kan du släppa **hjälpfunktionsknapp 1**. Ikonen för trådlös anslutning blinkar medan produkten ansluts till internet. Om anslutningen fungerar kommer ikonens lampa fortsätta vara tänd.

För att inaktivera trådlös anslutning:

Håll hjälpfunktionsknapp 1 intryckt i tre sekunder. Efter nedräkningen "3-2-1" på displayen visas symbolen "Av".



Innan den trådlösa anslutningen kan aktiveras måste den första inställningen av HomeWhiz slutföras. Efter inställningen, om du trycker på hjälpfunktionsknappen 1 medan programvalsknappen är i läge "Ladda ner program" kommer trådlös anslutning automatiskt att aktiveras.

4.3.9 Sluttid

Tidsdisplay

Medan programmet körs visas tiden som återstår till slutet av programmet i timmar och minuter, t.ex. "01:30".



Programtiden kan variera från värdena som anges i "Program- och förbrukningstabellen", beroende på vattentryck, vattnets hårdhet och temperatur, omgivande temperatur, mängd och typ av tvätt, hjälpfunktioner som väljs och ändringar i huvudström.

Med funktionen för **Sluttid** kan programmet flyttas fram upp till 24 timmar. Efter att du har tryckt på knappen **Sluttid** visas programmets beräknade sluttid. Om **Sluttid** ställs in tänds indikatorn **Sluttid**.

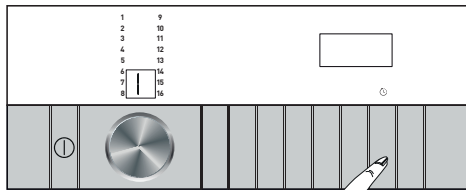

För att säkerställa att funktionen Sluttid är aktiverad och att programmet avslutas vid slutet av den definierade varaktigheten, ska du trycka på **Start/Paus** efter att ha ställt in varaktigheten.

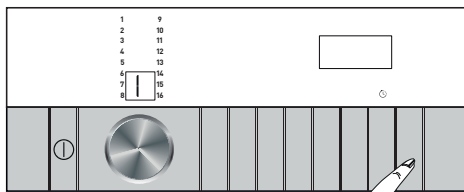

Om du vill avbryta funktionen för sluttid ska du trycka på knappen **På/Av** för att slå av och på produkten.

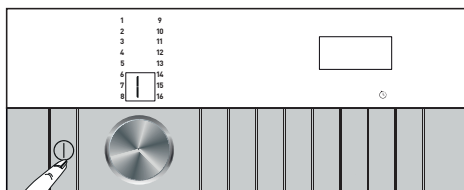

Om funktionen för sluttid har aktiverats, tillsätt inte flytande tvättmedel i pulvertvättmedelsfacket 2. Fläckar kan vara kvar på kläderna.

- 1 Öppna luckan, lägg i tvätten och tvättmedel etc.
- 2 Välj tvättprogram, temperatur, centrifugeringshastighet och, vid behov, hjälpfunktioner.
- 3 Ange önskad tid genom att trycka på knappen **Sluttid**. Indikatorn **Sluttid** tänds.
- 4 Tryck på **Start/Paus**. Nedräkningen startar. Tecknet "." i mitten av sluttiden på displayen börjar blinka.



Under sluttidsnedräkningen kan du lägga in tvätt i maskinen. I slutet av nedräkningen släcks sluttidsindikatorn, tvättcykeln startas och längden för det valda programmet visas.

När sluttid har valts är den tid som visas på displayen vald sluttid plus längden på programmet.

4.3.10 Starta ett program

- 1 Tryck på **Start/Paus** för att starta ett program.

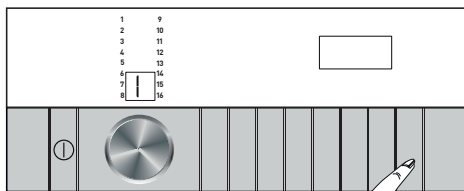

- 3 Luckan kommer vara låst. När luckan har låsts visas lucklåssymbolen på displayen.
- 4 Det aktuella programsteget indikeras av programuppföljningslamporna på displayen.

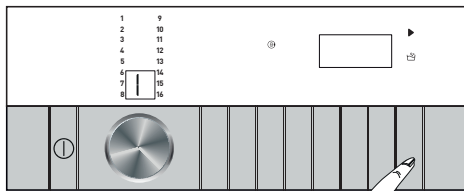

Om inget program startas eller ingen knapp trycks in inom 10 minuter under programurvalsprocessen, kommer produkten att stängas av automatiskt. Displayen och alla indikatorer släcks.

Om du trycker på knappen På/Av kommer programinformationen som angetts som standard att visas.

4.3.11 Lucklås

Det finns ett låssystem på maskinens lucka som förhindrar att laddningsluckan öppnas i fall där vattennivån är otillräcklig.

"Luckan låst" visas på skärmen när luckan låses.



Om fjärrkontrollfunktionen är vald kommer luckan att vara låst. För att öppna luckan måste du trycka på fjärrkontrollen eller ändra programpositionen för att inaktivera fjärrkontrollfunktionen.

Öppna laddningsluckan vid strömavbrott:



Vid strömavbrott kan du använda luckans nödhandtag under pumpfilterlocket för att öppna luckan manuellt.



WARNING: För att undvika att vatten flödar över innan du öppnar luckan, se till att det inte finns något vatten kvar i maskinen.

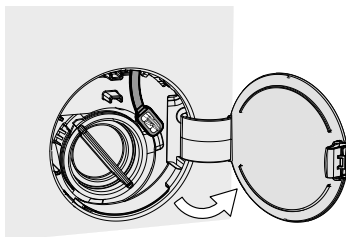

- Öppna pumpfilterlocket.

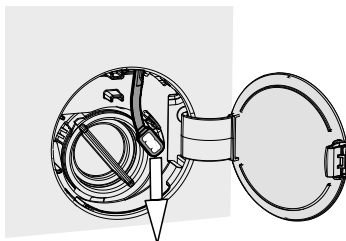

- Lossa luckans nödhandtag på baksidan av filterlocket.
- Drag ned luckans nödhandtag och öppna luckan. Efter att luckan öppnats, för tillbaka nödhandtaget till sin ursprungliga position.
- Om det inte går att öppna luckan, prova att dra ner handtaget igen.

4.3.12 Ändra valen efter att programmet har startat

Lägga i tvätt efter att programmet har startat

När du trycker på **Start/Paus**, om maskinens tillstånd tillåter det, tänds symbolen för att lägga i tvätt på displayen, lucklåset inaktiveras och dörren öppnas så att du kan lägga i tvätt. När lucklåset är inaktiverat slocknar lucklåssymbolen på displayen. När du har lagt i tvätten, stäng luckan och tryck på **Start/Paus** en gång till för att återuppta tvättcykeln.

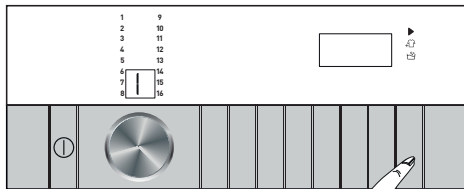

Om du trycker på **Start/Paus** och vattennivån i maskinen inte är tillräcklig, kan lucklåset inte inaktiveras och lucklåssymbolen visas fortsatt på displayen.

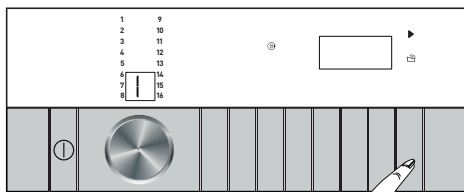

Om vattentemperaturen i maskinen är över 50 °C kan du inte inaktivera lucklåset även om vattennivån är lämplig.

Växla maskinen till pausläge:

Tryck på **Start/Paus** för att växla till pausläge för maskinen när ett program körs. Pausymbolen blinkar på displayen.

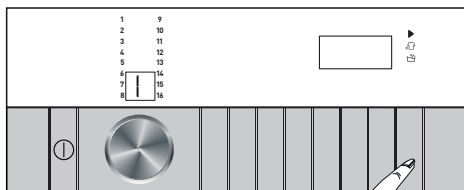

Ändra programval efter att programmet har startat:

Programändringen tillåts inte när det aktuella programmet körs. Om Barnlås inte är aktiverat kan du välja ett nytt program efter att du har satt det aktuella programmet i pausläge. Detta kommer avbryta det aktuella programmet.



Det valda programmet kommer starta på nytt.

Ändra hjälpfunktion, hastighet och temperatur

Beroende på det steg som det aktuella programmet har kommit till, kan du avbryta eller aktivera hjälpfunktioner. Se "Val av hjälpfunktioner".

Du kan också ändra hastighet och temperaturinställningar. Se "Val av centrifugeringshastighet" och "Temperaturval".



Om ändringar inte tillåts hörs en ljudsignal.

Luckan går inte att öppna om vattentemperaturen i maskinen är hög eller vattennivån ligger över lucköppningen.

4.3.13 Avbryta programmet

Programmet kommer att avbrytas när maskinen slås av och på igen. Håll knappen På/Av intryckt i tre sekunder.

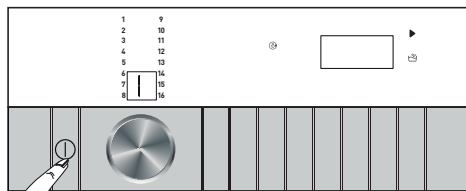

Om du trycker på knappen På/Av när Barnlås är aktiverat avbryts inte programmet. Du ska först avbryta Barnlås.

Om du vill öppna luckan efter att du har avbrutit programmet, men det inte går att öppna luckan på grund av att vattennivån i maskinen ligger över lucköppningen, då vrider du programvalsknappen till programmet Centrifugering+Pump och tömmer ut vattnet ur maskinen.

4.3.14 Slutet av programmet

När programmet är slut visas "End" (Slut).

Om du inte trycker på någon knapp på 10 minuter växlar maskinen till frånslaget läge automatiskt. Displayen och alla indikatorer släcks.

De slutförda programstegen visas om du trycker på knappen På/Av.

4.3.15 Fjärrkontrollfunktionen

Med fjärrkontrollfunktionen kan du använda din smarta enhet för att kontrollera din tvättmaskin och få information om dess status. Med fjärrkontrollen kan du använda din smarta enhet för att göra många saker som även kan utföras på maskinen. Dessutom kan du använda en del funktioner endast med fjärrkontrollfunktionen.

Du måste hämta fjärrkontrollapplikationen från appbutiken på din smarta enhet för att använda WLAN-funktionen på din maskin.

Se till att den smarta enheten är ansluten till internet för att installera appen.

Om du använder appen för första gången, följ instruktionerna på skärmen för att slutföra kontoregistreringen.

När registreringsförfarandet är klart kan du använda alla produkter med fjärrkontrollfunktionen i ditt hus med detta konto.

Under inställningen måste Bluetooth vara aktiverat på din smarta enhet och enheten måste vara ansluten till internet. Din smarta enhet måste befinna sig i närheten av tvättmaskinen. Efter att inställningen har slutförts behöver Bluetooth inte längre vara aktiverat och din smarta enhet måste inte längre vara i närheten av tvättmaskinen. Produkten kan användas så länge den smarta enheten är ansluten till internet.

Du kan trycka på "Lägg till/Ta bort produkt" på sidan "Produkter" för att se de produkter som är parkopplade med ditt konto. Du kan parkoppla dessa produkter på denna sida.

När applikationen är installerad gör fjärrkontrollfunktionen det möjligt för din tvättmaskin att skicka push-meddelanden till dig via din smarta enhet.



Besök www.homewhiz.com för att se Android- och iOS-versioner som stöder HomeWhiz-applikationen.

Din tvättmaskin kommer att skicka meddelanden till dig via HomeWhiz-applikationen i följande fall:

- När programmet är slut,
- När tvättmaskinens lucka är öppen,
- När varning för Inget vatten visas,
- När en säkerhetsvarning visas,



För att använda fjärrkontrollfunktionen måste appen installeras på din smarta enhet och tvättmaskinen måste vara ansluten till ditt hemnätverk. Om tvättmaskinen inte är ansluten till nätverket fungerar den som en apparat som inte har fjärrkontrollfunktionen.

Produkten kommer att fungera ansluten till det trådlösa nätverket på ditt hemnätverk. De kontroller som utförs med hjälp av applikationen kommer att aktiveras genom detta nätverk, därför måste nätverkstäckningen där apparaten är placerad vara tillräcklig.



WARNING: Alla säkerhetsåtgärder som beskrivs i avsnittet "ALLMÄNNA SÄKERHETSINSTRUKTIONER" i bruksanvisningen gäller även för fjärrstyrning via fjärrkontrollfunktionen.

WARNING: Du behöver internetanslutning för att använda fjärrkontrollfunktionen. Annars kommer appen inte köras på din smarta enhet. Kontakta din internetleverantör om du har problem med internetanslutningen.

4.3.15.1 Installera fjärrkontrollapplikationen

För att applikationen ska köras måste en anslutning upprättas mellan din produkt och applikationen.



WARNING: Du behöver internetanslutning för att använda fjärrkontrollfunktionen. Annars kommer appen inte köras på din smarta enhet. Kontakta din internetleverantör om du har problem med internetanslutningen.

- Om du lägger till en produkt för första gången trycker du på "Lägg till/Ta bort produkt" på appen och tryck på "Tryck här för att ansluta produkten till nätverket". Följ stegen i appen för att utföra installationen.
- För att börja inställningen måste du först se till att maskinen är avslagen. Håll knappen På/Av och hjälpfunktionsknapp 1 (fjärrkontroll) intryckta samtidigt i fem sekunder för att ställa in tvättmaskinen i fjärrkontrollinställningsläge.

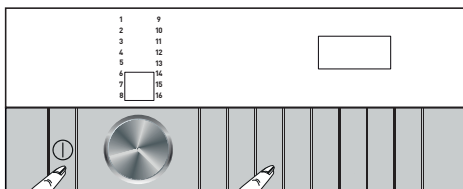

- I fjärrkontrollinställningsläget kommer du att se en animerad bild på displayen och ikonen för trådlös anslutning kommer att blinka tills din maskin är ansluten till internet. I det här läget är endast På/Av-knappen aktiverad. Övriga knappar har ingen funktion.

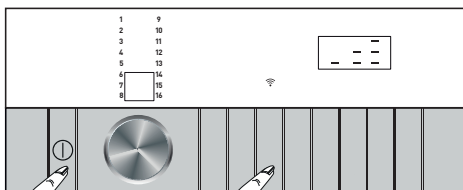

- Klicka på "Lägg till/Ta bort produkt" i appen och klicka sedan på "Anslut ny produkt till nätverket".
- Följ instruktionerna på skärmen på fjärrkontrollapplikationen.
- När inställningen är slutförd ger du tvättmaskinen ett namn. Nu kan du se produkten som du precis har lagt till på sidan med "Produkter".



Om du inte framgångsrikt kan utföra inställningen inom 5 minuter slås tvättmaskinen automatiskt av. I det fallet måste du starta om installationen på nytt. Om problemet fortsätter, kontakta en auktoriserad servicerepresentant.

Du kan använda tvättmaskinen med mer än en smart enhet. För att göra detta, ladda även ner fjärrkontrollapplikationen på andra smarta enheter. När du startar appen måste du logga in med det konto som du tidigare skapat och parkopplat med tvättmaskinen. I annat fall, läs "Att ställa in en tvättmaskin som är ansluten till någon annans konto".



Fjärrkontrollappen kan komma att be dig att ange produktnumret som finns angivet på produktens etikett. Produktetiketten finns på insidan av luckan. Produktnummer finns tryckt på denna etikett.

<input type="checkbox"/>	<input type="checkbox"/>	00-000000-00	
product Code		XXXXXXXXXX	

4.3.15.2 Att ställa in en tvättmaskin som är ansluten till någon annans konto

Om tvättmaskinen som du vill använda redan har registrerats i systemet med någon annans konto, skapa först ett nytt konto och logga in på detta konto i HomeWhiz-appen. Efter att du har loggat in i appen, följ stegen som beskrivs i avsnitt 4.3.15.1 för att ställa in och ansluta till din enhet.



Din begäran om att lägga till produkten kommer att skickas till produktens ägare via e-post. Produkten kan börja användas gemensamt när produktens ägare har godkänt din begäran. Dessutom kan produktens ägare godkänna eller avslå din begäran som skickas genom appen. För att göra detta måste personen gå in i fliken Inställningar på huvudsidan i appen. Sedan går de vidare till inställningssidan för länkade användare och godkänner begäran, om de så önskar.

4.3.15.3 Radera länkning till fjärrkontrollkonto

För att ta bort parkopplingen till en tvättmaskin som har parkopplats med någon annans konto, följ stegen nedan.

- Tryck på knappen På/Av för att slå på din tvättmaskin.
- När din maskin är påslagen, håll hjälpfunktionsknapp 1 och knappen för tidsfördröjning intryckta i fem sekunder.

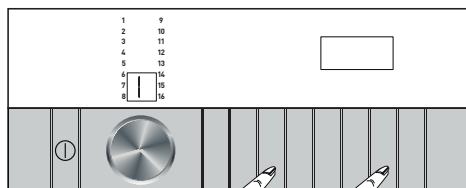

- Efter nedräkningen "5-4-3-2-1" på displayen hörs en pipsignal för din begäran. Det tar några sekunder att radera länkningen. Så snart det är klart hörs två pipsignaler.



WARNING: När du har slutfört den här proceduren kan du inte använda fjärrkontrollfunktionen på maskinen förrän du utför inställningen igen.

WARNING: Produkten måste inte vara ansluten till internet för att ta bort kontolänkningen. Din begäran kommer att tas emot. Länkningen kommer automatiskt att tas bort så snart din produkt ansluts till internet.

4.3.15.4 Fjärrkontrollfunktionsknappen och dess användning

Efter att fjärrkontrollfunktionen har ställts in kommer trådlös anslutning automatiskt att upprättas. För att aktivera eller inaktivera den trådlösa anslutningen, se "4.3.8.2 Trådlös anslutning".

Om du slår av och på din maskin medan trådlös anslutning är aktiv återansluter den automatiskt. Vid ändrat nätverksiösenord eller avstängt modem kommer den trådlösa anslutningen automatiskt att inaktiveras. Av den anledningen måste du slå på den på nytt om du vill använda fjärrkontrollfunktionen.

Du kan kontrollera symbolen för trådlös anslutning på displayen för att spåra din anslutningsstatus. Om symbolen är kontinuerligt påslagen har du en internetanslutning. Om symbolen blinkar försöker produkten att ansluta. Om symbolen är avslagen har du ingen anslutning.



WARNING: När trådlös nätverksanslutning är aktiv för din produkt är fjärrkontrollfunktionen valbar.

Om fjärrkontrollfunktionen inte kan väljas kontrollerar du anslutningens status. Om anslutningen misslyckades, upprepa de initiala installationsinställningarna på apparaten.

Om du vill fjärrkontrollera din tvättmaskin när "Ladda ner program" är valt på kontrollpanelen, tryck på hjälpfunktionsknapp 1 för att aktivera fjärrkontrollfunktionen. När du har återkommit till maskinen ser du en skärmbild liknande den här nedan.

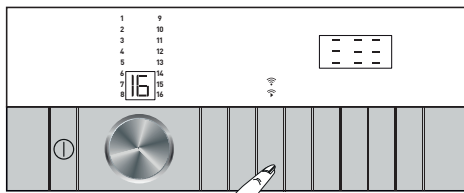

När fjärrkontrollfunktionen är på kan du bara hantera på- och avslagning och statusuppföljning via tvättmaskinen. Alla funktioner förutom barnlås kan hanteras via applikationen.

Du kan kontrollera funktionsindikatorn på knappen för att se om fjärrkontrollen är på eller av.

Om fjärrkontrollfunktionen är av hanteras alla operationer på tvättmaskinen och endast statusuppföljning är tillåten på applikationen.

Om fjärrkontrollfunktionen inte kan slås på kommer funktionsramen på knappen att vara avstängd. Trådlösa inställningar är Av eller tvättmaskinens lucka är öppen är exempel på sådana fall.

När du har aktiverat denna funktion på tvättmaskinen kommer den att förbli aktiv förutom vid vissa tillstånd och göra det möjligt för dig att fjärrkontrollera din tvättmaskin via internet oavsett om tvättmaskinen är påslagen eller avslagen och oberoende av plats.

I vissa fall inaktiverar den sig själv av säkerhetsskäl:

- När tvättmaskinen drabbas av strömavbrott
- När tvättmaskinens lucka är öppen
- När På/Av-knappen på tvättmaskinens panel trycks in

4.3.15.5 Felsökning

Följ stegen nedan om det är problem med kontroller eller anslutning. Observera om problemet kvarstår efter den åtgärd du har vidtagit. Gör följande om problemet inte är löst.

- Kontrollera om den smarta enheten är ansluten till det aktuella hemnätverket.
- Starta om produkten.
- Gå till produktens inställningsmeny och ändra trådlös anslutning: Av till trådlös anslutning; På och anslut på nytt via appen.
- Om anslutningen inte kan upprättas med processerna ovan, upprepa de initiala installationsinställningarna på tvättmaskinen.

Om problemet fortsätter, kontakta en auktoriserad servicerepresentant.

4.4 Underhåll och rengöring

Servicelevslängden för produkten ökar och ofta förekommande problem minskar om den rengörs regelbundet.

4.4.1 Rengöring av tvättfacket

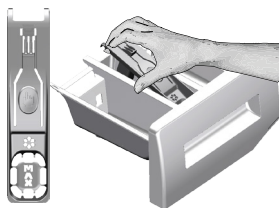

Rengör tvättfacket med jämna mellanrum (var 4-5 tvätt) enligt vad som visas nedan för att förhindra att det samlas pulvertvättmedel över tid. Om mer än en normal mängd vatten och mjukmedel blandas i mjukmedelsfacket måste sifon rensas.

- 1 Tryck på den prickade linjen på sifon i mjukmedelsfacket och dra mot dig tills facket lossnar från maskinen.
- 2 Lyft den bakre delen av sifonen för att ta bort den så som visas på bilden.
- 3 Tvätta ur tvättmedelsfacket och sifon med ljummet vatten i en vattenbehållare. För att skydda mot att restämnen kommer i kontakt med huden ska du tvätta ordentligt med en borste och ha på dig handskar.
- 4 För in facket på plats efter rengöringen och se till att det sitter fast ordentligt.

4.4.2 Rengöra luckan och trumman

För produkter med trumrengöringsprogram, var god se Hantera produkten - Program.



Upprepa trumrengöringen minst varannan månad.

Använd ett avlagringshämmande medel för tvättmaskinen.



Efter varje tvätt ska du se till att inga främmande ämnen finns kvar i trumman.

Om hålen på bälgens undersida i bilden är spärrade ska du öppna hålen med en tandrensare.

Främmande metallföremål orsakar rost i trumman. Tvätta bort fläckarna på trummans yta med rengöringsmedel anpassade för rostfritt stål. Använd aldrig stål- eller tvålull. Detta skadar målade ytor och ytor i plast.

4.4.3 Rengöra kroppen och kontrollpanelen

Torka av maskinen med tvålatten eller icke korroderande mildt rengöringsmedel och torka med en mjuk trasa. Använd bara en mjuk och fuktig trasa för att rengöra kontrollpanelen.

4.4.4 Rengöra vatteninloppsfilteret

Det finns ett filter vid slutet av varje vatteninloppsventil på baksidan av maskinen och även vid slutet av varje vatteninloppsslang där de är anslutna till kranen. Dessa filter förhindrar att främmande ämnen och smuts tränger in med vattnet i maskinen. Filter ska rengöras när de blir smutsiga.

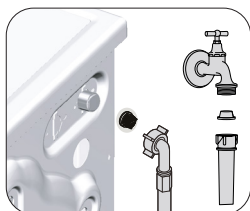

1. Stäng kranarna.
2. Ta bort muttrarna för vatteninloppsslangen för att öppna filtren på vatteninloppsventilerna. Rengör dem med en borste. Om filtren är för smutsiga, ska du ta bort dem från sina placeringar med en pincett och rengöra dem.
3. Ta ut filtren i den plana änden av vatteninloppsslangen tillsammans med tätningarna och rengör noggrant under rinnande vatten.
4. Sätt försiktigt tillbaka tätningar och filter på deras platser och dra åt slangmuttrarna för hand.

4.4.5 Tömma ut kvarvarande vatten och rengöra pumpfiltret

Filtersystemet i din maskin förhindrar att fasta föremål, såsom knappar, mynt och textilfibrer sätter igen pumppropellern under tömning av tvättvattnet. Vattnet töms ut utan problem och servicelivslängden för pumpen ökar.

Om din maskin inte klarar av att tömma ut vattnet, kan pumpfiltret sätta igen. Filtret måste rengöras när det sätter igen eller var tredje månad. Vattnet måste tömmas ut för att rengöra pumpfiltret.

Dessutom ska du före transport av maskinen (vid flytt till ett annat hus) tömma ut vattnet ordentligt.



VAR FÖRSIKTIG! Främmande ämnen som ligger kvar i pumpfiltret kan skada maskinen eller orsaka buller.

VAR FÖRSIKTIG! I regioner där det finns risk för frysskador måste kranen vara stängd, systemslangen tas bort och vattnet i produkten tömmas ut när produkten inte används.

VAR FÖRSIKTIG! Efter varje användning ska du stänga av vattenkranen till vilken huvudslangen är ansluten.

För att rengöra det smutsiga filtret och släppa ut vattnet;

1 Koppla ur maskinen för att stänga av strömtillförseln.



VAR FÖRSIKTIG! Temperaturen för vattnet inuti maskinen kan stiga upp till 90 °C. För att undvika brandrisk ska du rengöra filtret efter att vattnet i maskinen svalnat.

2 Öppna försiktigt locket.



Om den består av två delar trycker du på fliken på filterluckan nedåt och drar ut delen mot dig själv.

3 Följ åtgärderna nedan för att tömma ut vattnet.

Om produkten har en nödtömnings slang, för vattenutsläpp:

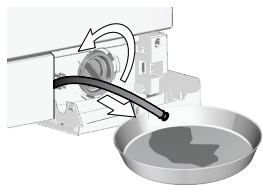

- a Dra ut nödtömningsslangen ur hålet
- b Placera en stor behållare i slanggändan. Töm ut vattnet i behållaren genom att dra ut kontakten i slutet av slanggändan. När behållaren är full ska du blockera inloppet genom att byta kontakten. Efter att behållaren har tömts upprepar du proceduren ovan för att fortsätta tömma ut vattnet ur maskinen.
- c När tömningen av vattnet är slut stänger du slutet av kontakten igen och fixerar slangens på plats.
- d Vrid och ta bort pumpfiltret.

4 Rengör det från eventuell smuts inne i filtret, samt fibrer, om det finns några, runt propellerområdet.

5. Byt filtret.

6. Om filterlocket består av två delar, stäng filterlocket genom att trycka på fliken. Om den är i ett stycke sätter du ihop flikarna i nedre delen på plats och trycker på övre delen för att stänga.

Problem	Orsak	Lösning
Program startar inte efter att luckan har stängts.	Knappen Start/Paus/Avbryt har inte tryckts in.	• Tryck på knappen Start/Paus/Avbryt.
	Det kan vara svårt att stänga luckan vid överdriven belastning.	• Minska mängden tvätt och se till att luckan är ordentligt stängd.
Det går inte att starta eller välja program.	Produkten har växlats till säkerhetsläge på grund av ett infrastrukturproblem, såsom matningsström, vattentryck etc.	• Programmet kommer att avbrytas när maskinen slås av och på igen. Håll knappen På/Av intryckt i tre sekunder (se "Avbryta program").
Vatten i produkten.	Vatten har blivit kvar i produkten på grund av kvalitetskontrollprocesser i produktionen.	• Detta beror inte på något fel; vatten är inte skadligt för maskinen.
Maskinen tar inte in vattnet.	Kranen är avstängd.	• Vrid på kranen.
	Vatteninloppslangen är böjd.	• Plattla till vatteninloppslangen.
	Vatteninloppsfiltret är igensatt.	• Rengör filtret.
	Luckan är inte stängd.	• Stäng luckan.
Maskinen tömmer inte ut vattnet.	Vattenslangen är igensatt eller vriden.	• Rengör eller platta till slangen.
	Pumpfiltret är igensatt.	• Rengör pumpfiltret.
Maskinen vibrerar eller avger buller.	Produkten står obalanserad.	• Balansera maskinen genom att justera fötterna.
	En hård substans har trängt in i pumpfiltret.	• Rengör pumpfiltret.
	Transportsärrarna har inte tagits bort.	• Avlägsna transportsärrarna.
	Tvättmängden i produkten är för liten.	• Lägg i mer tvätt i maskinen.
	För mycket tvätt har fyllts på.	• Ta ut lite tvätt för hand ur maskinen eller distribuera den för hand för att balansera den jämnt.
	Maskinen lutar mot ett fast föremål.	• Se till att maskinen inte står lutad mot något.
Det läcker ut vatten ur maskinens undersida.	Vattenslangen är igensatt eller vriden.	• Rengör eller platta till slangen.
	Pumpfiltret är igensatt.	• Rengör pumpfiltret.
Maskinen stannar strax efter att programmet har startat.	Maskinen har stannat tillfälligt på grund av för låg spänning.	• Den återgår till normal drift när spänningen är på normal nivå.
Maskinen tömmer direkt ut vattnet den tar in.	Dräneringsslangen ligger inte i rätt höjd.	• Anslut vattentömningslangen enligt beskrivningen i bruksanvisningen.
Inget vatten syns i maskinen under tvätt.	Vatten finns invändigt i maskinens osynliga del.	• Detta är inte ett fel.
Luckan kan inte öppnas.	Lucklåset är aktiverat, på grund av vattennivån i produkten.	• Töm ur vattnet genom att köra pump- eller centrifugeringsprogrammet.
	Maskinen värmer upp vattnet eller är i centrifugeringsstadiet.	• Vänta tills programmet slutförts.
	Luckan kan ha fastnat på grund av trycket den utsätts för.	• Ta tag i handtaget och tryck och dra luckan för att frigöra och öppna den.
	Om det inte finns någon ström, kommer inte laddningsdörren på produkten att öppnas.	• För att öppna laddningsdörren, öppna pumpfilterlocket och dra ner nödhandtaget som finns placerat på baksidan av nämnda lock. Se "Lucklås"
Tvätten tar längre tid än vad som beskrivs i användarmanualen.(*)	Vattentrycket är lågt.	• Maskinen väntar tills rätt mängd vatten är i maskinen för att förhindra dålig tvättkvalitet på grund av för lite vatten. Därför förlängs tvättiden.
	Spänningen är låg.	• Tvättiden förlängs på grund av dåliga tvättresultat när spänningen är låg.
	Den ingående vattentemperaturen är låg.	• Tiden för att värma upp vatten förlängs under den kalla årstiden. Tvättiden kan också förlängas för att undvika dåliga tvättresultat.
	Antalet sköljningar och/eller mängden sköljvatten har ökat.	• Maskinen ökar mängden sköljvatten när det krävs extra sköljning och lägger till ett extra sköljsteg vid behov.
	Överdriven skumbildning har förekommit och det automatiska systemet för skumabsorbering har aktiverats på grund av att för stor mängd tvättmedel har använts.	• Använd rekommenderad mängd av tvättmedlet.

Problem	Orsak	Lösning
Programmet räknar inte ned. (På modeller med display) (*)	Timern kan stanna under vattenintag.	<ul style="list-style-type: none"> • Timerindikatorn räknar inte ned förrän maskinen tar in rätt mängd vatten. Maskinen väntar tills det finns tillräckligt mycket vatten för att undvika dåligt tvättresultat på grund av för lite vatten. Timerindikatorn återupptar nedräkningen efter detta.
	Timern kan stanna under värmesteget.	<ul style="list-style-type: none"> • Timerindikatorn räknar inte ned förrän maskinen når vald temperatur.
	Timern kan stanna under centrifugeringen.	<ul style="list-style-type: none"> • Systemet för automatisk obalanserad laddningsdetektion kan aktiveras på grund av obalanserad fördelning av tvätten i produkten.
Programmet räknar inte ned. (*)	Det kan vara obalans i produktens tvätt.	<ul style="list-style-type: none"> • Systemet för automatisk obalanserad laddningsdetektion kan aktiveras på grund av obalanserad fördelning av tvätten i produkten.
Maskinen växlar inte till centrifugeringssteget. (*)	Det kan vara obalans i produktens tvätt.	<ul style="list-style-type: none"> • Systemet för automatisk obalanserad laddningsdetektion kan aktiveras på grund av obalanserad fördelning av tvätten i produkten.
	Maskinen centrifugerar inte om vattnet inte töms ut helt.	<ul style="list-style-type: none"> • Kontrollera filtret och dräneringsslangen.
	Överdriven skumbildning har förekommit och det automatiska systemet för skumabsorbering har aktiverats på grund av att för stor mängd tvättmedel har använts.	<ul style="list-style-type: none"> • Använd rekommenderad mängd av tvättmedlet.
Tvättprestandan är låg: Tvätten blir grå. (**)	Otillräckligt med tvättmedel har använts under en längre tid.	<ul style="list-style-type: none"> • Använd rekommenderad mängd tvättmedel för vattnets hårdhet och tvätten.
	Tvättning har gjorts på låga temperaturer under en längre tid.	<ul style="list-style-type: none"> • Välj rätt temperatur för tvätten.
	Otillräcklig mängd tvättmedel används med hårt vatten.	<ul style="list-style-type: none"> • Om du använder för lite tvättmedel med hårt vatten gör det att smuts i kläderna fastnar och detta visar sig med tiden som en gråton. Det är svårt att eliminera gråbildningen när den väl har fått fäste. Använd rekommenderad mängd tvättmedel för vattnets hårdhet och tvätten.
	För mycket tvättmedel har använts.	<ul style="list-style-type: none"> • Använd rekommenderad mängd tvättmedel för vattnets hårdhet och tvätten.
Tvättprestandan är låg: Fläckar som sitter kvar eller inte vitnar. (**)	För lite tvättmedel har använts.	<ul style="list-style-type: none"> • Använd rekommenderad mängd tvättmedel för vattnets hårdhet och tvätten.
	För mycket tvätt har fyllts på.	<ul style="list-style-type: none"> • Överbelasta inte maskinen. Fyll på med de mängder som rekommenderas i "Program och förbrukningstabell".
	Fel program och temperatur har valts.	<ul style="list-style-type: none"> • Välj rätt program och temperatur för tvätten.
	Fel typ av tvättmedel har använts.	<ul style="list-style-type: none"> • Använd originaltvättmedel som passar för maskinen.
	För mycket tvättmedel har använts.	<ul style="list-style-type: none"> • Placera tvättmedlet i rätt fack. Blanda inte blekmedel och tvättmedel med varandra.
Tvättprestandan är låg: Oljiga fläckar syns i tvätten. (**)	Regelbunden trumrengöring används inte.	<ul style="list-style-type: none"> • Rengör trumman med jämna mellanrum. För denna procedur, se "Rengöra luckan och trumman".
Tvättprestandan är låg: Kläderna luktar illa. (**)	Dålig lukt och bakterielager bildas på trumman som ett resultat av långvarig tvättning i låga temperaturer och/eller i korta program.	<ul style="list-style-type: none"> • Låt tvättmedelsfacket och luckan vara öppna efter varje tvätt. Då kan inte fukt bildas där bakterier frodas.
Färgen på kläderna har tvättats ur. (**)	För mycket tvätt har fyllts på.	<ul style="list-style-type: none"> • Överbelasta inte maskinen.
	Tvättmedlet som används är fuktigt.	<ul style="list-style-type: none"> • Förvara tvättmedel på en tillsluten plats där ingen fukt kan tränga in och utsätt dem inte för överdrivet höga eller låga temperaturer.
	En högre temperatur valdes.	<ul style="list-style-type: none"> • Välj rätt program och temperatur enligt typen och smutsgraden i tvätten.

Problem	Orsak	Lösning
Sköljningen fungerar inte bra.	Mängden, fabrikatet och förvaringsförhållanden för tvättmedel är fel.	<ul style="list-style-type: none"> • Använd ett tvättmedel som passar för tvättmaskinen och för tvätten. Förvara tvättmedel på en tillsluten plats där ingen fukt kan tränga in och utsätt dem inte för överdrivet höga eller låga temperaturer.
	Tvättmedlet placerades i fel fack.	<ul style="list-style-type: none"> • Om tvättmedel placeras i förvättmedelsfacket trots att förvätt inte har valts kan maskinen ta det här tvättmedlet under sköljnings- eller mjukmedelssteget. Placera tvättmedlet i rätt fack.
	Pumpfiltret är igensatt.	<ul style="list-style-type: none"> • Kontrollera filtret.
	Dräneringsslangen är vikt	<ul style="list-style-type: none"> • Kontrollera dräneringsslangen.
Tvätten blir styv efter tvätten. (**)	För lite tvättmedel har använts.	<ul style="list-style-type: none"> • Om du använder otillräcklig mängd tvättmedel för vattnets hårdhet kan det göra att tvätten blir styv över tid. Använd rätt mängd tvättmedel enligt vattnets hårdhet.
	Tvättmedlet placerades i fel fack.	<ul style="list-style-type: none"> • Om tvättmedel placeras i förvättmedelsfacket trots att förvätt inte har valts kan maskinen ta det här tvättmedlet under sköljnings- eller mjukmedelssteget. Placera tvättmedlet i rätt fack.
	Tvättmedel blandades med mjukmedel.	<ul style="list-style-type: none"> • Blanda inte mjukmedel med tvättmedel. Tvätta och skölj ur behållaren med varmt vatten.
Tvätten luktar inte mjukmedel. (**)	Tvättmedlet placerades i fel fack.	<ul style="list-style-type: none"> • Om tvättmedel placeras i förvättmedelsfacket trots att förvätt inte har valts kan maskinen ta det här tvättmedlet under sköljnings- eller mjukmedelssteget. Tvätta och skölj ur behållaren med varmt vatten. Placera tvättmedlet i rätt fack.
	Tvättmedel blandades med mjukmedel.	<ul style="list-style-type: none"> • Blanda inte mjukmedel med tvättmedel. Tvätta och skölj ur behållaren med varmt vatten.
Tvättmedelsrester i tvättmedelsfacket. (**)	Tvättmedel placerades i ett vått fack.	<ul style="list-style-type: none"> • Torka ur tvättmedelsfacket innan du lägger i tvättmedel.
	Tvättmedlet har blivit fuktigt.	<ul style="list-style-type: none"> • Förvara tvättmedel på en tillsluten plats där ingen fukt kan tränga in och utsätt dem inte för överdrivet höga eller låga temperaturer.
	Vattentrycket är lågt.	<ul style="list-style-type: none"> • Kontrollera vattentrycket.
	Tvättmedlet i huvudtvättfacket har blivit vått vid intag av förvättmedel. Hålen i tvättmedelsfacket är blockerade.	<ul style="list-style-type: none"> • Kontrollera hålen och rengör om de är igensatta.
	Det finns ett problem med ventilerna i tvättmedelsfacket.	<ul style="list-style-type: none"> • Kontakta ett behörigt serviceombud.
	Tvättmedel blandades med mjukmedel.	<ul style="list-style-type: none"> • Blanda inte mjukmedel med tvättmedel. Tvätta och skölj ur behållaren med varmt vatten.
	Regelbunden trumrengöring används inte.	<ul style="list-style-type: none"> • Rengör trumman med jämna mellanrum. För denna procedur, se "Rengöra luckan och trumman".
För mycket skumbildning i maskinen. (**)	Felaktiga tvättmedel används för tvätten.	<ul style="list-style-type: none"> • Använd tvättmedel som passar för tvättmaskinen.
	För mycket tvättmedel har använts.	<ul style="list-style-type: none"> • Använd endast tillräcklig mängd av tvättmedlet.
	Tvättmedlet har förvarats under olämpliga förhållanden.	<ul style="list-style-type: none"> • Förvara tvättmedel på en stängd och försluten och torr plats. Förvara inte på för heta platser.
	Viss nättliknande tvätt, exempelvis tyll, kan bli väldigt skummiga på grund av texturen.	<ul style="list-style-type: none"> • Använd mindre mängder tvättmedel för den här typen av plagg.
	Tvättmedlet placerades i fel fack.	<ul style="list-style-type: none"> • Placera tvättmedlet i rätt fack.
	Mjukmedel ska användas tidigt.	<ul style="list-style-type: none"> • Det kan finnas problem i ventilerna eller i tvättmedelsfacket. Kontakta ett behörigt serviceombud.

Problem	Orsak	Lösning
Skum rinner över i tvättmedelsfacket.	För mycket tvättmedel användes.	<ul style="list-style-type: none"> Blanda 1 matsked mjukmedel och ½ liter vatten och håll i det i huvudfacket för tvättmedel.
		<ul style="list-style-type: none"> Placera tvättmedlet i maskinen för de program och maxlaster som indikeras i "Program- och förbrukningstabellen". När du använder tillsatskemikalier (fläckborttagare, blekmedel etc) minskar du mängden tvättmedel.
Tvätten förblir våt i slutet av programmet. (*)	Överdriven skumbildning har förekommit och det automatiska systemet för skumabsorbering har aktiverats på grund av att för stor mängd tvättmedel har använts.	<ul style="list-style-type: none"> Använd rekommenderad mängd av tvättmedlet.

(*) Ingen centrifugering utförs när tvätten inte är jämnt fördelad i trumman för att förhindra skada på maskinen och där den står. Tvätten bör sorteras om och centrifugeras på nytt.

(**) Regelbunden trumrengöring används inte. Rengör trumman med jämna mellanrum. Se 4.4.2



WARNING: Om du inte kan eliminera problemet trots att du följer instruktionerna i det här avsnittet ska du kontakta ett behörigt serviceombud. Försök aldrig utföra några reparationer av produkten själv.



WARNING: Kontrollera HomeWhiz-avsnittet för den relevanta felsökningsinformationen.

GRUNDIG NORDIC
GLYNITVEIEN 25, PB 234
1402 SKI, NORWAY