

GRUNDIG

Tvättmaskin

Bruksanvisning



GWN310P430



Läs den här bruksanvisningen först!

Bästa kund,

Tack för att du väljer en Grundig-produkt. Vi hoppas att du får ut maximalt av produkten som har tillverkats i en högteknologisk anläggning och utrustats med toppmodern teknik. Därför vill vi att du läser hela bruksanvisningen noggrant innan du använder den och förvara den för framtida referens. Om du överlåter produkten till någon annan ska du även överlämna bruksanvisningen. Följ alla varningar och informationen i bruksanvisningen.

Kom ihåg att den här bruksanvisningen också gäller för flera andra modeller. Skillnader mellan modellerna visas i bruksanvisningen.

Förklaring av symbolerna

Genom den här bruksanvisningen används följande symboler:

	Viktig information eller praktiska tips om användning.
	Varning för farliga situationer med hänsyn till hälsa och egendom.
	Varning för elektrisk stöt.
	Förpackningsmaterialen till produkten tillverkas av återvinningsbara material i enlighet med våra nationella miljölagar.

Kasta inte förpackningsmaterialen i hushållsavfallet eller med annat avfall. Ta förpackningsmaterialen till ett insamlingsställe som har tilldelats av lokala myndigheter.

INNEHÅLLSFÖRTECKNING

Viktiga anvisningar för säkerhet och miljö	4	Användning	21
Allmän säkerhet	4	Control panel	21
Elsäkerhet	4	Förbereda maskinen	21
Produktsäkerhet	5	Programväljare	21
Avsedd användning	6	Program- och förbrukningstabell	22
Barnsäkerhet	6	Program	23
Efterlevnad av WEEE-direktivet	7	Specialprogram	25
Förpackningsinformation	7	Temperaturval	26
Din tvättmaskin	8	Val av centrifugeringshastighet	26
Översikt	8	Val av hjälpfunktioner	26
Förpackningens innehåll	9	Hjälpfunktionsindikatorer	26
Tekniska specifikationer	10	Funktioner/program valda genom funktionsknapparna under 3 sekunder	27
Installation	11	Sluttid	27
Lämplig plats	11	Starta programmet	28
Avlägsna förpackningsmaterialet	11	Lucklås	28
Öppna transportspärarna	12	Ändringar som kan göras, när programmet har startat	28
Ansluta vatteninlopp	12	Avbryta programmet	29
Anslutning till avlopp	12	Slutet av programmet	29
Justera fötterna	13	Maskinen r utrustad med "Stand-by läge"	29
Elektrisk anslutning	14	Snabbbruksanvisning	30
Förberedelse	15	Förbereda maskinen	30
Sortera tvätten	15	Programval	30
Förbereda kläder för tvättning	16	Val av hjälpfunktioner	30
Tips för energi- och vattenbesparing	16	Starta programmet	30
Initial användning	16	Slutet av programmet	30
Rätt tvättvikt	16	Avbryta programmet	30
Fylla på tvätten	17	Barnlås	30
Tillsätt tvättmedel och mjukmedel	17	Underhåll och rengöring	31
Tips för effektiv tvätt	19	Rengöra tvättfacket	31
Visad programtid	20	Rengöra luckan och trumman	31
		Rengöra enheten och kontrollpanelen	31
		Rengöra vatteninloppsfiltret	32
		Töm ut kvarvarande vatten och rengör pumpfiltret	32
		Felsökning	34

Viktiga anvisningar för säkerhet och miljö

I det här avsnittet finns säkerhetsanvisningar som hjälper dig att skydda dig från risk för personskada eller skada på egendom. Om du underlåter att följa de här instruktionerna blir garantin ogiltig.

Allmän säkerhet

- Den här produkten kan användas av barn från 8 år och av personer vars **8** fysiska, känslomässiga eller mentala förmåga inte är fullt utvecklad eller som saknar full erfarenhet och nödvändiga kunskaper under förutsättning att de övervakas eller utbildas i säker produktanvändning och de risker detta medför. Barn får inte leka med produkten. Rengöring och underhåll får inte utföras av barn om de inte övervakas av någon. Barn under 3 år bör hållas borta om de inte är kontinuerligt övervakade.
- Placera aldrig produkten på en heltäckningsmatta. Annars kan luftflödet under maskinen orsaka att elektriska komponenter överhettas. Detta kan ge stora problem med produkten.
- Se alltid till att installation och reparation utförs av en **behörig serviceagent**. Tillverkaren ska inte hållas ansvarig för skador som kan uppkomma från processer som utförs av obehöriga personer.

Elsäkerhet

- Om produkten är behäftad med fel ska den inte användas om den inte först repareras av ett behörigt serviceombud. Det finns risk för elektriska stötar!
- Din produkt är utformad för att avbryta användningen efter ett eventuellt strömavbrott. Om du vill avbryta programmet, se avsnittet "Avbryta programmet".
- Anslut produkten till ett jordat uttag som är skyddat av en 16 A säkring. Se till att den jorda-

de installationen utförs av en behörig elektriker. Vårt företag ska inte hållas ansvarigt för några skador som uppstår när produkten används utan jordning i enlighet med lokala regler.

- Koppla ur produkten när den inte används.
- Tvätta aldrig produkten genom att sprida vatten över eller hälla vatten i den! Det finns risk för elektriska stötar!
- Rör aldrig kontakten med våta händer! Koppla aldrig ur strömkabeln, utan dra ut den ur strömkällan.
- Produkten måste kopplas ur under installation, underhåll, rengöring och reparation.
- Om strömkabeln skadas ska den bytas av tillverkaren, ett serviceställe eller en motsvarande behörig person (företrädesvis en elektriker) eller någon som har fått behörigheten för att undvika möjliga risker.

Produktsäkerhet

- Vattentillförseln och dränerings slangarna måste sitta fast ordentligt och förbli oskadade. Annars finns det risk för vattenläckage.
- Öppna aldrig luckan eller avlägsna filtret när det fortfarande finns vatten i trumman. Annars finns risk för översvämning och skada från hett vatten.
- Använd inte våld för att öppna den låsta luckan. Luckan blir klar för att öppnas bara några minuter efter att tvättprogrammet har kommit till slutet. Om luckan öppnas med våld kan både luckan och låsmekanismen bli skadade.
- Använd tvättmedel, mjukmedel och andra tillsatser som passar för tvättmaskinen.
- Följ anvisningarna på textiletiketterna och på tvättmedelsförpackningen.
- Placera produkten på en fast, plan och jämn yta.

- Placera inte produkten på en matta eller liknande.
- Placera inte produkten på en hög plattform eller nära kanten på en kaskadkopplad yta.
- Placera inte produkten på strömkabeln.
- Använd aldrig svamp eller material med slipeffekt. Detta skadar målade ytor och ytor i krom eller plast.

Avsedd användning

- Den här produkten är avsedd för privat bruk. Den är inte avsedd för kommersiell användning och får inte användas för något annat syfte.
- Använd endast produkten för tvätt och sköljning av textilier som är märkta därefter.
- Tillverkaren främtar sig allt ansvar för fel som uppkommer till följd av felaktig användning eller transport.
- Den här apparaten är avsedd att användas i hushåll och liknande applikationer som:
 - personalköksområden i butiker, kontor och andra arbetsmiljöer;
 - bondgårdar;
 - av kunder i hotell, motell och andra boendemiljöer;
 - bed and breakfast-liknande miljöer;
 - områden för gemensamt bruk i lägenheter eller tvättstugor.

Barnsäkerhet

- Förpackningsmaterial är farliga för barn. Förvara förpackningsmaterialen på en säker plats, oåtkomligt för barn.
- Elprodukter är farliga för barn. Håll barnen borta från produkten när den går. Låt dem inte röra produkten. Använd barnlåsfunktionen för att förhindra att barn leker med produkten.
- Glöm inte att stänga luckan när du lämnar rummet där produkten är placerad.
- Förvara alla tvättmedel och tillsatser på en sä-

ker plats på avstånd från barn genom att stänga luckan till tvättmedelsfacket eller täta tvättmedelsförpackningen.

	<p>Vid tvättning i höga temperaturer blir luckan het. Var därför speciellt uppmärksam på att hålla barn borta från luckan när tvättningen pågår.</p>
---	--

Efterlevnad av WEEE-direktivet



Den här produkten efterlever kraven enligt EU WEEE-direktivet (2012/19/EU). Den här produkten bär en klassificeringsymbol för elektriskt och elektroniskt avfall (WEEE).



Den här produkten har tillverkats av högkvalitativa delar och material som

kan återanvändas och är lämpliga för återvinning. Kasta inte produkten i hushållsavfallet i slutet av dess livslängd. Ta den till ett insamlingsställe för återvinning av elektrisk och elektronisk utrustning. Kontakta de lokala myndigheterna för att få information om dessa insamlingsställen.

Efterlevnad av RoHS-direktivet:

Produkten du har köpt uppfyller kraven enligt EU RoHS-direktivet (2011/65/EU). Den innehåller inte skadliga och förbjudna ämnen enligt specifikationerna i direktivet.

Förpackningsinformation

- Förpackningsmaterialen till produkten tillverkas av återvinningsbara material i enlighet med våra nationella miljölagar. Kasta inte förpackningsmaterialen i hushållsavfallet eller med annat avfall. Ta förpackningsmaterialen till ett insamlingsställe som har tilldelats av lokala myndigheter.

Din tvättmaskin

Översikt

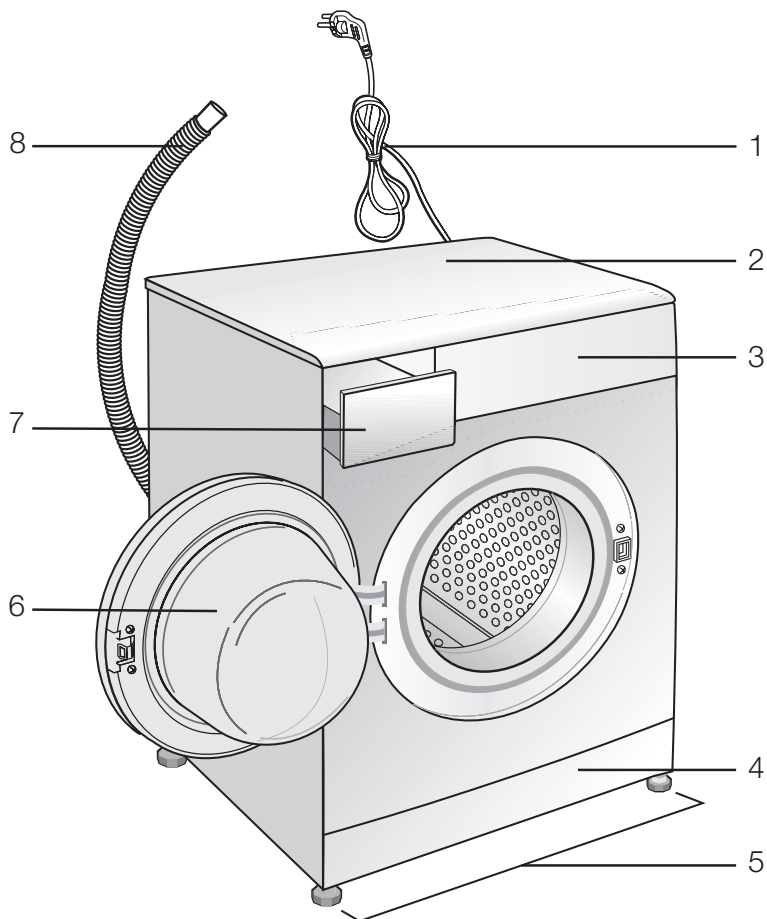

- 1- Strömkabel
- 2- Övre panel
- 3- Kontrollpanel
- 4- Filterlock
- 5- Justerbara fötter
- 6- Lucka för påfyllning
- 7- Tvättmedelsfack
- 8- Dränerings slang

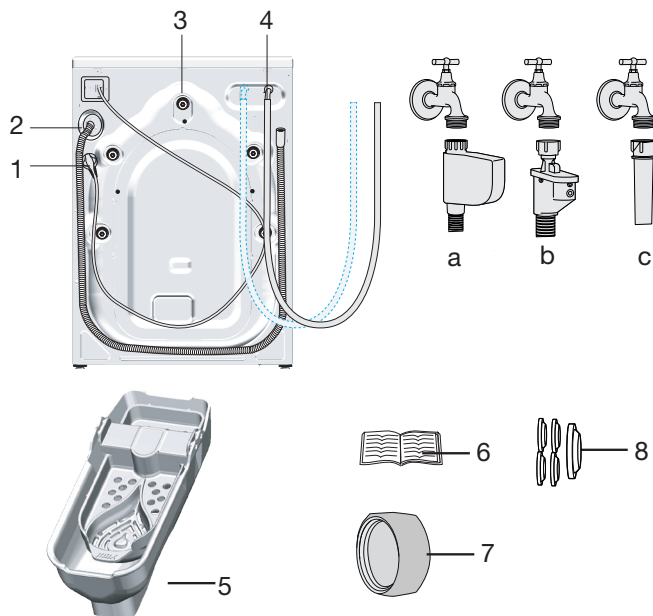

- 1- Strömkabel
 - 2 - Dräneringslang
 - 3- Transportsäkerhetsbultar*
 - 4- Huvudvatteninloppsslang (En av följande filtertyper används för huvudslanganslutning.)
 - a- Elektronisk avstängningsventil för vatten
 - b- Mekanisk vattenavstängning
 - c- Standard
 - 5- Flytande tvättmedel**
 - 6- Bruksanvisning
 - 7- Blindplugg***
 - 8- Plastplugggrupp
- * Antalet transportsäkerhetsbultar kan variera beroende på maskinmodell.
 ** Denna kan tillhandahållas med maskinen beroende på maskinmodell.
 *** Detta medföljer om maskinen är utrustad med dubbelt vatteninlopp.

Tekniska specifikationer

Leverantörsnamn eller varumärke	GRUNDIG
Modellnamn	GWN310P430
	7157644300
Viktformåga (kg)	10
Maximal centrifugeringshastighet (rpm)	1400
Inbyggd	No
Höjd (cm)	84
Bredd (cm)	60
Djup (cm)	64
Enkelt vattenintag/dubbelt vattenintag	• / -
• Tillgänglig	
El-ingång (V/Hz)	230 V / 50Hz
Full ström (A)	10
Full effekt (W)	2200
Kod för huvudmodell	988



INFORMATION

ENERGY

SUPPLIER'S NAME: A

MODEL IDENTIFIER: A

- Modellinformationen som lagras i produkt databasen kan nås genom att gå in på följande webbplats och söka efter din modellidentifierare (*) som finns på energimärket.

<https://eprel.ec.europa.eu/>

Symboltabell

Installation



Under installationen, när produkten slås på för första gången, måste kalibreringsläget* köras. Med kalibreringsläget kan maskinen upptäcka lasten på rätt sätt. För att aktivera kalibreringsläget, måste, Drum Cleaning** (Trumrengöring) programmet väljas och centrifugeringshastigheten avbrytas. Trumman måste vara tom under cykeln. Den tar ca. 15 minuter. För att slutföra kalibreringsläget, måste programmet slutföras.

*Kalibreringsläget är kanske inte tillgänglig i alla modeller.
**Programnamnet kan variera beroende på modell. Kontrollera programbeskrivningarna för att välja rätt program.

Kontakta närmaste auktoriserade serviceombud för installation av produkten. För att göra produkten klar för användning, se informationen i bruksanvisningen och se till att elektricitet, vattentillförsel och vattenavlopp är korrekta innan du tillkallar ett behörigt serviceombud. Om de inte är det ska du tillkalla en kvalificerad tekniker och rörmokare för att få nödvändiga reparationer utförda.



Förberedelse av plats och elektricitet, kranvatten och utloppsvatten på installationsplatsen är kundens ansvar.



WARNING: Installation och elektriska anslutningar på produkten måste utföras av ett behörigt serviceombud. Tillverkaren ska inte hållas ansvarig för skador som kan uppkomma från processer som utförs av obehöriga personer.



WARNING: Före installationen ska du göra en visuell kontroll av produkten för att se om det finns några skador. Om så är fallet får den inte installeras. Skadade produkter utgör en risk för din säkerhet.



Se till att vatteninlopp och utloppsslangar, samt strömkabeln inte är vikta, snodda eller klämda när du trycker in produkten på plats efter installation eller rengöring.

Lämplig plats

- Placera maskinen på ett robust golv. Placera inte maskinen på en matta eller liknande.
- Den totala vikten för tvättmaskinen och torktumblaren (med full last) när de är placerade ovanpå varandra blir ungefär 180 kg. Placera produkten på ett robust och plant golv som har tillräcklig kapacitet för att klara tyngden!
- Placera inte produkten på strömkabeln.
- Installera inte produkten på platser där temperaturen kan falla under 0°C.
- Det föreslås att en lucka lämnas på sidorna av maskinen för att reducera vibrationer och buller.
- Placera inte värmekällor såsom spishällar, strykjärn, ugnar, etc. på tvättmaskinen och använd dem inte på produkten.

Avlägsna förpackningsmaterialet

Luta maskinen bakåt för att avlägsna förpackningsmaterialet. Avlägsna förpackningsmaterialet genom att dra i banden.



Öppna transportspärrarna



WARNING: Ta inte bort transportspärrarna innan du tar ut förpackningsförstärkningarna.



WARNING: Ta bort transportbultarna innan tvättmaskinen ska användas! Annars kan produkten skadas.

- Lossa alla bultar med en skiftnyckel tills de rör sig fritt.

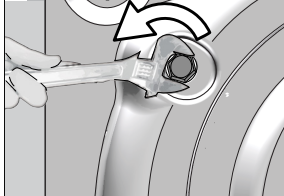

- Avlägsna säkerhetsbultarna genom att vrida dem.

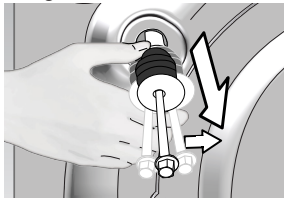

- Montera plastskydden (medföljer i en påse med bruksanvisningen) i hålen på panelens baksida.

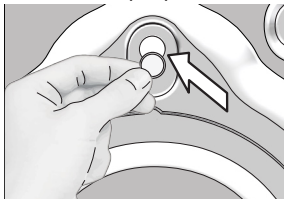

Förvara säkerhetsbultarna på en säker plats för att återanvända dem när tvättmaskinen ska flyttas i framtiden.

Flytta aldrig enheten utan säkerhetsbultarna ordentligt monterade på plats.

Ansluta vatteninlopp



Vatteninloppets tryck måste ligga mellan 1 och 10 bar för att köra produkten (0.1 – 1 MPa). Det är i praktiken nödvändigt att ha 10-80 liter vatten från kranen per minut för att maskinen ska gå utan problem. Montera en tryckreducerande ventil om vattentrycket är högre.



WARNING: Modeller med ett vatteninlopp får inte anslutas till varmvattenkranen. I ett sådant fall blir tvätten skadad eller så växlar produkten till skyddsläge och fungerar inte.



WARNING: Använd inte gamla eller använda vatteninloppsslangar på den nya produkten. Det kan orsaka fläckar på tvätten.

- Dra åt alla slangmuttrar för hand. Använd aldrig en skiftnyckel när du drar åt muttrarna.

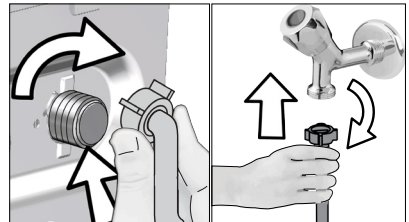

- Öppna kranarna helt efter att du har gjort slanganslutningen för att se om det finns vattenläckage i anslutningsställena. Om det uppstår några läckor ska du vrida av kranen och ta bort muttern. Dra åt muttern noggrant igen efter att du har kontrollerat tätningen. För att förhindra vattenläckor och skador till följd av dem, ska du stänga kranarna när maskinen inte används.

Anslutning till avlopp

- Änden av slangen måste vara ordentligt ansluten till utloppet.



VARNING: Din slang kan svämma över om den släpper ur vattenutloppet. Dessutom finns det risk för avlagringar på grund av höga vattentemperaturer! För att förhindra sådana situationer och se till att det blir ett jämnt vatteninlopp och -utlopp i maskinen, ska du fixera änden av utloppslangen hårt så att den inte kan släppa.

- Slangen skall monteras i en höjd av minst 40 cm och högst 100 cm.
- Om slangens har lyfts efter att den har placerats på ett golv (mindre än 40 cm ovan jord) blir vattenutloppet svårare och tvätten kan vara våt när den är klar. Därför ska du följa de höjder som beskrivs på bilden.

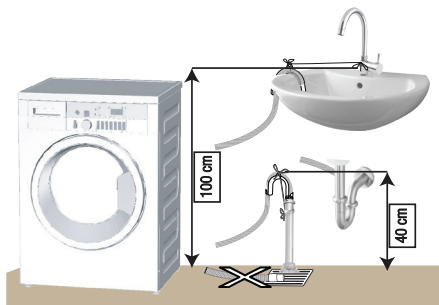

- För att förhindra att smutsvatten flödar över i maskinen och möjliggöra enkel tömning, ska du inte låta slangändan sjunka ned i smutsvattnet eller föra in den längre in än 15 cm i utloppet. Om den är för lång ska den istället kapas.
- Slutet av slangens får inte böjas, ingen får kliva på den och den får inte vikas mellan utlopp och maskin.
- Om längden på slangens är för kort, ska du använda den med en originalförlängningsslang. Slangens längd får inte överstiga 3,2 meter. För att undvika läckage, ska anslutningen mellan förlängningsslangen och utloppslangen på produkten sitta ihop ordentligt med en lämplig klämma, så att det inte uppstår några läckage.

Justera fötterna



VARNING: För att säkerställa att maskinen går tyst och vibrationsfritt, måste den stå på en plan yta och vara balanserad. Balansera maskinen genom att justera fötterna. Annars kan produkten förflytta sig och orsaka problem med vibrationer och skada.

- Lossa muttrarna för hand.

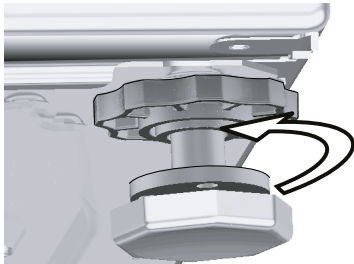

- Justera fötterna tills produkten står plant och balanserat.

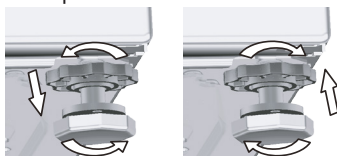

- Dra åt alla låsmuttrar igen för hand.

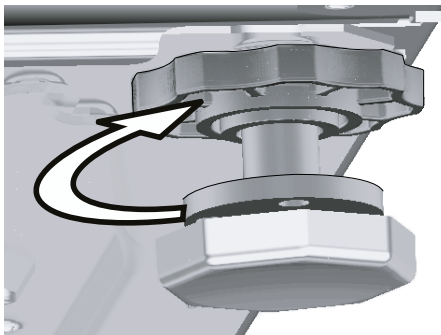

VARNING: Använd inga verktyg för att lossa muttrarna. Annars kan de skadas.

Elektrisk anslutning

Anslut produkten till ett jordat uttag som är skyddat av en 16 A säkring. Vårt företag ska inte hållas ansvarigt för några skador som uppstår när produkten används utan jordning i enlighet med lokala regler.

- Anslutningen skall efterleva nationell lagstiftning.
- Ledningarna för eluttagets krets måste vara tillräckliga för att uppfylla apparatens krav. Användning av en jordfelsbrytare (GFCI) rekommenderas.
- Strömkabelns kontakt måste vara lätt att komma åt efter installationen.
- Om det aktuella värdet för säkringen eller brytaren i huset är mindre än 16 Amp ska du se till att en behörig elektriker installerar en 16 Amp säkring.
- Spänningen som anges i avsnittet "Tekniska specifikationer" måste överensstämma med strömkällans spänning.
- Gör inga anslutningar via förlängningskablar eller förgreningsskärmar.



WARNING: Skadade strömkablar måste bytas ut av behöriga serviceombud.

Transport av produkten

- Koppla ur produkten före transporten.
- Töm ut vattnet i slangen och anslutningarna.
- Töm ut allt vatten som finns i produkten.
- Installera transportbultarna i omvänd ordning mot när de monterades; .



Flytta aldrig enheten utan säkerhetsbultarna ordentligt monterade på plats.













































WARNING: Förpackningsmaterial är farliga för barn. Förvara förpackningsmaterialen på en säker plats, oåtkomligt för barn.

Förberedelse

Sortera tvätten

- Sortera tvätten enligt typ av material, färg, smutsgrad och tillåten vattentemperatur vid val av program.
- Följ alltid instruktionerna som ges på tvättetiketterna.

TVÄTTSSYMBOLER											
 TVÄTT	Maskintvättssymboler										
	Vattentemperaturer	Maximalt	95°C	70°C	60°C	50°C	40°C	30°C			
		Symbol(er)									
 TORKNING	Torksymboler										
	Torkningsinställningar										
		I valfri temperatur	I hög temperatur	I medeltemperatur	I låg temperatur	Utan värme	Hängtorkning	Liggertorkning	Hängvåstorkning	Lägg i skuggan för att torka	Kemtvätt
 STRYKTVÄTT	Strykvtätt										
	Torka eller ånga		Strykning i hög temperatur	Strykning i medelhög temperatur	Strykning i låg temperatur	Stryk ej	Strykning utan ånga				
	Maxtemperatur		200 °C	150 °C	110 °C						
 BLEKNING											
		Alla blekningar tillåts			Blekning (sodiumhypoklorid) kan användas	Blekning ej tillåten	Endast blekning utan klorin tillåts				

Förbereda kläder för tvättning

- Tvätt med metalltillbehör, såsom bh, bälten och metallknappar kan skada maskinen. Ta bort metallklämmor eller tvätta kläderna genom att lägga dem i en tvättpåse eller ett kuddfodral.
- Ta ut alla föremål ur fickorna, såsom mynt, pennor och pappersgem och vänd fickorna in och ut och borsta dem. Sådana föremål kan skada produkten eller orsaka problem med buller.
- Placera små kläder, exempelvis babysockar och nylonstrumpor i en tvättpåse eller ett kuddfodral.
- Placera gardinerna i maskinen utan att trycka ihop dem. Ta bort gardintillbehören.
- Stäng dragkedjor, sy i lösa knappar och laga revor.
- Tvätta produkter med meddelandet "maskintvätt" eller "handtvätt" i enlighet med de program som finns.
- Tvätta inte kulör tvätt och vittvätt gemensamt. Nya, mörka bomullstyger avger mycket färg. Tvätta dem separat.
- Ingrodda fläckar måste behandlas på rätt sätt före tvätt. Om du är osäker ska du kontakta en kemtvätt.
- Använd endast tvättmedel som är anpassade för att hämma avlagring för maskintvätt. Följ alltid instruktionerna på förpackningen.
- Tvätta byxor och fintvätt med insidan ut.
- Förvara plagg i Angora-ull i frysen några timmar före tvätt. Detta minskar noppbildning.
- Tvätt som utsätts för material, såsom mjöl, damm, mjölkpulver etc, måste skakas av innan de placeras i maskinen. Sådant damm och pulver kan lägga sig som lager invändigt i maskinen och orsaka skada.

Tips för energi- och vattenbesparing

Följande information hjälper dig att använda produkten på ett ekologiskt och energieffektivt och vattenbesparande sätt.

- Använd produkten med högsta tillåtna kapacitet enligt det program du har valt, men överbelasta den inte. Se "Program och förbrukningstabell"
- Följ alltid instruktionerna på tvättmedelsförpackningen.
- Tvätta lätt smutsad tvätt vid låga temperaturer.
- Använd snabbare program för mindre mängder lätt smutsad tvätt.
- Använd inte förtvätt och höga temperaturer för tvätt som inte är kraftigt smutsad eller fläckad.
- Om du planerar att torka tvätten i en torktumlare ska du välja högsta centrifugeringshastigheten under tvätten.
- Använd inte mer tvättmedel än den rekommenderad mängd som anges på förpackningen.

Initial användning

Innan du börjar använda produkten ska du se till att alla förberedelser görs i enlighet med instruktionerna i avsnittet "Viktiga säkerhetsanvisningar" och "Installation".

För att förbereda produkten för tvätt, utför först åtgärden i programmet för trumrengöring. Om din maskin inte har det här programmet gör du så som beskrivs i .



Använd ett avlagringshämmande medel för tvättmaskinen.

Vatten kan ha blivit kvar i produkten på grund av kvalitetskontrollprocesser i produktionen. Det är inte skadligt för produkten.

Rätt tvättvikt

Maximal tvättvikt beror på typen av tvätt, smutsgrad och vilket tvättprogram du vill använda. Maskinen justerar automatiskt mängden vatten enligt vikten för den ifyllda tvätten.



WARNING: Följ informationen i "Program- och förbrukningstabell". När den är överbelastad tappar maskinen tvättprestanda. Dessutom kan det uppstå problem med buller och vibrationer.

Tvätttyp	Vikt (g)
Badrock	1200
Servett	100
Påslakan	700
Lakan	500
Örngott	200
Bordsduk	250
Badhandduk	200
Handduk	100
Kvällsrock	200
Underkläder	100
Underställ för män	600
Skjorta för män	200
Pyjamas för män	500
Blusar	100

– (*): dessutom finns det en sifonbit i mjukmedelsfacket.

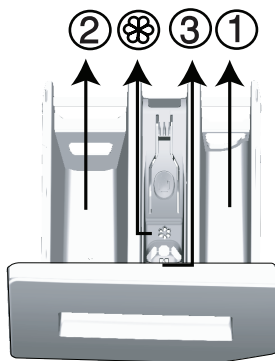

Tvättmedel, mjukmedel och andra substanser

- Tillsätt tvätt- och mjukmedel innan du startar tvättmaskinen.
- Öppna aldrig tvättmedelsfacket under tiden du kör ett program!
- När du använder ett program utan förtvätt, ska du inte placera något tvättmedel i förtvättsmedelfacket (facknr. "1").
- När du använder ett program med förtvätt, ska du inte placera något tvättmedel i förtvättsmedelfacket (facknr. "1").
- Välj inget program med förtvätt om du använder en tvättmedelspåse. Placera tvättmedelspåsen direkt bland tvätten i maskinen.
- Om du använder tvättmedel ska du inte glömma bort att placera tvättmedelskoppen i huvudtvättmedelsfacket (facknr. "2").

Fylla på tvätten

- Öppna luckan.
- Placera tvätten luftigt i maskinen.
- Tryck till luckan ordentligt tills du hör ett låsjud. Kontrollera att inga föremål sitter fast i dörren.



Luckan är låst när programmet körs. Luckan kan bara öppnas ett tag efter att programmet har tagit slut.



WARNING: Om tvätten placeras fel kan det uppstå buller och vibrationer i maskinen.

Tillsätt tvättmedel och mjukmedel



Läs tillverkarens anvisningar på förpackningen noggrant och följ rekommenderade doseringsvärden vid användning av tvättmedel, mjukmedel, stärkelse, färgning, blekmedel eller kalkborttagning. Använd måttsets om det finns tillgängligt.

Tvättmedelsfack

Tvättmedelsfacket består av tre delar:

- (1) för förtvätt
- (2) för huvudtvätt
- (3) för mjukmedel

Välja tvättmedelstyp

Typen av tvättmedel som ska användas beror på tvättprogrammet, samt typen och färgen på materialet.

- Använd olika tvättmedel för kulör och vittvätt.
- Tvätta fintvätt med speciella tvättmedel (flytande tvättmedel, ylltvättmedel etc.) som passar för ömtåliga kläder, samt vid rekommenderade temperaturer.
- När du tvättar mörka kläder och filter rekommenderar vi att du använder flytande tvättmedel.

- Tvätta ylle med det rekommenderade programmet, och med speciellt tvättmedel som har tillverkats för ylle.
- När du tvättar mörka kläder och filter rekommenderar vi att du.
- Läs programbeskrivningsdelen för det föreslagna programmet för olika textilier.
- Alla rekommendationer om tvättmedel är giltiga för valbara temperaturområden för program.

	VARNING: Använd bara tvättmedel som har tillverkats specifikt för tvättmaskiner.
	VARNING: Använd inte tvålpulver.

Justera tvättmedelsmängden

Mängden tvättmedel beror på mängden tvätt, smutsgrad och vattnets hårdhet.

- Överskrid inte mängden, eftersom för stora kvantiteter leder till för mycket skum, dålig sköljning, dålig ekonomi och större påverkan på miljön.
- Använd mindre mängder medel för mindre mängder tvätt eller lätt smutsade kläder.

Använd mjukmedel

Håll i mjukmedel i mjukmedelsfacket för tvättmedel.

- Överskrid inte indikeringen (>max<) i mjukmedelsfacket.
- Om mjukmedlet har tjocknat kan du spä det med lite vatten innan du håller det i tvättmedelsfacket.

Användning av flytande tvättmedel

Om produkten innehåller en kopp för flytande tvättmedel:

- Håll i flytande tvättmedel i fack nr. "2".
- Om mjukmedlet har tjocknat kan du spä det med lite vatten innan du håller det i tvättmedelsfacket.

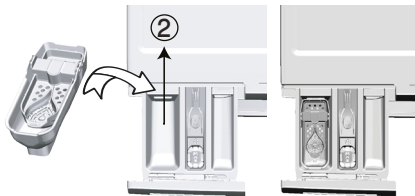

Om produkten är utrustad med ett fack för flytande tvättmedel:

- Om du vill använda flytande tvättmedel drar du apparaten mot dig. Delen som faller ner fungerar som en barriär för det flytande tvättmedlet.
- Gör rent apparaten med vatten vid behov när den sitter på plats eller genom att ta bort den.
- Om du använder pulvertvättmedel måste apparaten vara säkrad i det översta läget.

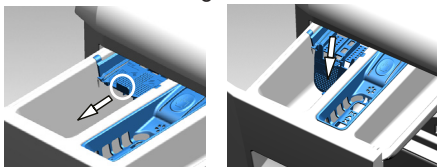



Om produkten innehåller en kopp för flytande tvättmedel:

- Använd inte det flytande tvättmedlet för förtvätt i ett program med förtvätt.
- Flytande tvättmedel fläckar dina kläder när det används med funktionen för senarelagd start. Om du ska använda funktionen för senarelagd start ska du inte använda flytande tvättmedel.

Använda gelé- och tabletttvättmedel

- Om gelétvättmedlets tjocklek är flytande och maskinen inte innehåller en kopp med specialtvättmedel i huvudtvättmedelsfacket under första vattenintaget. Om maskinen innehåller en tvättmedelskopp ska du fylla i tvättmedel i den här koppen innan du startar programmet.
- Om gelén är för tjock eller ligger inkapslad i en tablett ska du lägga det direkt i trumman före tvätten.
- Placera tabletter i huvudfacket för tvättmedel (facknr. "2") eller direkt i trumman före tvätt.

	Tabletttvättmedel kan lämna fläckar i tvättmedelsfacket. Om detta inträffar placerar du tabletten mellan tvätten och stänger nedre delen av trumman i framtida tvättar.
	Använd tabletten eller gelén utan att välja förtvättmedelsfunktionen.

Använda stärkningsmedel

- Tillsätt flytande stärkelse, pulverstärkelse eller textiltfärg i mjukmedelsfacket.
- Använd inte mjukmedel och stärkelse tillsammans i tvättprogrammet.
- Torka av maskinens insida med en fuktig och ren trasa efter att du har använt stärkningsmedel.

Använda blekmedel

- Välj ett program med förtvätt och tillsätt blekmedel i början av förtvätten. Håll aldrig i tvättmedel i facket för förtvätt. Som alternativ kan du välja ett program med extra sköljning och tillsätta blekmedel under tiden maskinen tar in vatten från tvättmedelsfacket under första sköljsteget.
- Använd inte blekmedel och sköljmedel genom att blanda dem.
- Använd lite (ca 50 ml) blekmedel och skölj kläderna väl, eftersom det orsaka hudirritation. Håll inte blekmedel på kläderna och använd inte för färgade kläder.
- Vid användning av syrebaserade blekmedel, ska du välja ett program som tvättar i lägre temperatur.
- Syrebaserade blekmedel kan användas med tvättmedel; men om tjockleken inte är samma som tvättmedlet ska du placera tvättmedlet först i facknr. "2" i tvättmedelsfacket och vänta tills tvättmedlet flödar när maskinen tar in vatten. Tillsätt blekmedel från samma fack när maskinen fortfarande tar in vatten.

Använda avlagringshämmande medel

- När det behövs ska du använda avlagringshämmande medel som har tillverkats specifikt för tvättmaskiner.

Tips för effektiv tvätt

		kläder
		Ljusa färger och vittvätt (Rekommenderad temperatur baserat på smutsgrad: 40-90 °C)
Smutsgrad	Kraftigt smutsad (olika fläckar, exempelvis gräs, kaffe, frukt och blod.)	Det kan vara nödvändigt att använda fläckborttagning eller förtvätt för att få bort fläckar. Pulvertvättmedel och flytande tvättmedel som rekommenderas för vittvätt kan användas i rekommenderade doser för kraftigt smutsade kläder. Vi rekommenderar att du använder pulvertvättmedel för att få bort lera och smutsfläckar och fläckar som är känsliga för blekmedel.
	Normalt smutsad (Exempelvis fläckar på krage och manschetter)	Pulvertvättmedel och flytande tvättmedel som rekommenderas för vittvätt kan användas i rekommenderade doser för normalt smutsade kläder.
	Lätt smutsad (Inga synliga fläckar finns).	Pulvertvättmedel och flytande tvättmedel som rekommenderas för vittvätt kan användas i rekommenderade doser för lätt smutsade kläder.
		Färger (Rekommenderad temperatur baserat på smutsgrad: kallt -40 °C)
Smutsgrad	Kraftigt smutsad	Pulvertvättmedel och flytande tvättmedel som rekommenderas för kulörtvätt kan användas i rekommenderade doser för kraftigt smutsade kläder. Vi rekommenderar att du använder pulvertvättmedel för att få bort lera och smutsfläckar och fläckar som är känsliga för blekmedel. Använd tvättmedel utan blekmedel.
	Normalt smutsad	Pulvertvättmedel och flytande tvättmedel som rekommenderas för kulörtvätt kan användas i rekommenderade doser för normalt smutsade kläder. Använd tvättmedel utan blekmedel.
	Lätt smutsad	Pulvertvättmedel och flytande tvättmedel som rekommenderas för kulörtvätt kan användas i rekommenderade doser för lätt smutsade kläder. Använd tvättmedel utan blekmedel.

		Kläder
		Mörka färger
		(Rekommenderad temperatur baserat på smutsgrad: kallt -40 °C)
Smutsgrad	Kraftigt smutsad	Pulvertvättmedel och flytande tvättmedel som rekommenderas för kulörtvätt och mörka färger kan användas i rekommenderade doser för kraftigt smutsade kläder.
	Normalt smutsad	Pulvertvättmedel och flytande tvättmedel som rekommenderas för kulörtvätt och mörka färger kan användas i rekommenderade doser för normalt smutsade kläder.
	Lätt smutsad	Flytande tvättmedel som rekommenderas för kulörtvätt och mörka färger kan användas i rekommenderade doser för lätt smutsade kläder.
		Fintvätt/Ylle/Silke
		(Rekommenderad temperatur baserat på smutsgrad: kallt -30 °C)
Smutsgrad	Kraftigt smutsad	Det är lämpligt att använda flytande tvättmedel för fintvätt. Ylle och silke måste tvättas med speciella yllenvättmedel.
	Normalt smutsad	Det är lämpligt att använda flytande tvättmedel för fintvätt. Ylle och silke måste tvättas med speciella yllenvättmedel.
	Lätt smutsad	Det är lämpligt att använda flytande tvättmedel för fintvätt. Ylle och silke måste tvättas med speciella yllenvättmedel.

Visad programtid

Du kan se tvättiden för programmet du har valt på maskinens display medan du väljer ett program. Beroende på mängden tvätt som du har lastat i maskinen justeras skumning, obalanserade lastförhållanden, fluktuationer i strömförsörjning, vattentryck och programinställningar samt programmets varaktighet medan programmet körs.

SPECIALFALL: Vid programmets start av bomulls- och bomullsekoprogrammet visar displayen varaktigheten av halv last som är det vanligaste. Sedan programmet startats detekteras den faktiska lasten av maskinen inom 20-25 minuter. Om den detekterade lasten är större än halv maskin justeras tvättprogrammet i enlighet med detta och programmets varaktighet ökas automatiskt. Du kan följa den här ändringen på displayen.

Användning

Control panel

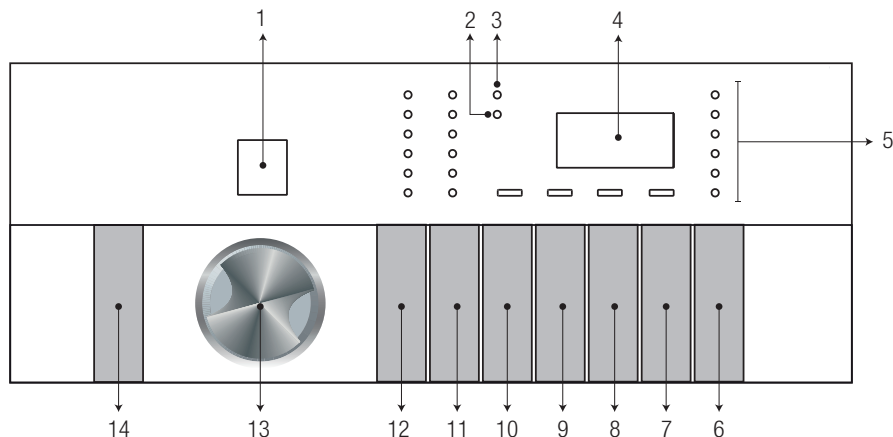

- | | |
|------------------------------------|--|
| 1 - Programvalsvisning | 9 - Hjälpfunktionsknapp 2 |
| 2 - Luckans LED-indikator | 10 - Hjälpfunktionsknapp 1 |
| 3 - Barnlåsets LED-indikator | 11 - Knapp för justering av centrifugeringshastighet |
| 4 - Display | 12 - Temperaturjusteringsknapp |
| 5 - Programuppföljningsindikatorer | 13 - Programvalsknapp |
| 6 - Knappen Start / Paus | 14 - På-/Av-knapp |
| 7 - Inställningsknapp för sluttid | |
| 8 - Hjälpfunktionsknapp 3 | |

Förbereda maskinen

- Kontrollera att slangarna är rätt anslutna.
- Koppla in maskinen.
- Öppna kranen helt.
- Placera tvätten i maskinen.
- Tillsätt tvättmedel och mjukmedel.

Programväljare

- Välj passende program från "Program- och förbrukningstabell" (se temperaturtabellen nedan). Observera tvätttyp, mängd och smutsighetsgrad.

90 °C	Hårt smutsad vit bomull och linnen. (bordsdukar, handdukar, sängkläder osv.)
60 °C	Normalt smutsad tvätt, färgad, blekningsfria linnen, bomulls- eller syntetkläder (skjorta, nattlinne, pyjamas osv.) och lätt smutsad vit linne (underkläder osv.)

40 °C 30 °C - Kall	Blandad tvätt inklusive ömtåliga kläder (gardiner osv.) syntet och ylle.
--------------------------	--

- Välj önskat program med **Programvals** knappen.



Programmen är begränsade till den högsta centrifugeringshastigheten som är lämplig för en viss typ av kläder.

När du väljer ett program ska du alltid beakta typ av material, färg, smutsgrad och tillåten vattentemperatur.

Program- och förbrukningstabell

SV	Program (°C)	Vikt (kg)	Vattenförbrukning (l)	Energiförbrukning (kWh)	Maxhastighet	Hjälpfunktioner				Valbart temperaturintervall °C
						Förvätt	Snabb+	Extra sköljning	Antiskrynklings+	
Cotton	90	10	98,00	2,650	1400	•	•	•	•	Kallt-90
	60	10	98,00	1,900	1400	•	•	•	•	Kallt-90
	40	10	95,00	1,100	1400	•	•	•	•	Kallt-90
Eco 40-60	40 ***	10	53,0	0,800	1400					40-60
	40 **, ***	5	37,0	0,490	1400					40-60
	40 ***	2,5	29,0	0,325	1400					40-60
	60 **	10	55,0	1,090	1400					40-60
	60 **	5	41,5	0,840	1400					40-60
Synthetics	60	4	73,00	1,380	1200	•	•	•	•	Kallt - 60
	40	4	70,00	0,900	1200	•	•	•	•	Kallt - 60
Mini / Mini14'	90	10	76,00	2,300	1400		•	•	•	Kallt - 90
	60	10	76,00	1,300	1400		•	•	•	Kallt - 90
	30	10	76,00	0,250	1400		•	•	•	Kallt - 90
Mini / Mini14' + Snabb+	90	2	48,00	0,150	1400		•	•	•	Kallt - 90
Mix	40	4	73,00	1,000	800	•	•		•	Kallt - 40
WoolProtect / Hand Wash	40	2	55,00	0,550	1200			•		Kallt - 40
GentleCare	40	4	58,00	0,800	800			•		Kallt - 40
Duвет / Down Wear	60	-	95,00	1,400	800			•		Kallt - 60
Outdoor / Sport	40	4	58,00	0,600	1200	•				Kallt - 40
DarkCare / Jeans	40		86,00	0,950	1200	•	•	*	•	Kallt - 40
StainCare	60	4	80,00	2,100	1400	•	•			30-60
Shirts	60	4	65,00	1,400	800	•	•	•	•	Kallt - 60
HygieneCare+	90	9	125,00	2,900	1400			*		20-90
Lingerie	30		76,00	0,320	600			*		Kallt - 30
Trumrengöring	90	-	80,00	2,700	600					90

• : Valbar.

* : Automatiskt val, ej inställbar.

** : Eco 40-60 (K₄₀/K₆₀) är testprogrammet i enlighet med EN 60456:2016 och energimärkning med kommissionens delegerade förordning (EU) 1061/2010

*** : Eco 40-60 med 40 °C temperaturval är testprogrammet i enlighet med EN 60456:2016/prA:2020 energimärkning med kommissionens delegerade förordning (EU) 2019/2014

- : Se programbeskrivningen för maximal tvättmängd.



"Hjälpfunktionerna i tabellen kan skilja sig åt beroende på maskinmodell."

"Vatten och energiförbrukning kan variera beroende på ändringar i vattentryck, vattnets hårdhet och temperatur, omgivande temperatur, typ och tvättmängd, val av hjälpfunktioner och centrifugeringshastighet och ändringar i elektrisk spänning."

"Du kan se tvättiden för programmet du har valt på maskinens display medan du väljer ett program. Beroende på mängden tvätt du har laddat i maskinen, kan det finnas en skillnad på 1-1.5 timmar mellan längden som visas på displayen och den faktiska varaktigheten av tvättcykeln. Varaktighet kommer att uppdateras automatiskt strax efter tvätt startar."

"Valbarheten för hjälpfunktioner kan ändras via det tillverkande företaget. Nyvalda funktioner kan läggas till eller existerande tas bort.

"Centrifugeringshastigheten för maskinen kan variera med program, däremot får den här hastigheten inte överskrida maxcentrifugeringshastigheten för din maskin."

"Välj alltid lägsta temperatur som krävs. Högre temperaturer innebär alltid högre energiförbrukning."

"Ljud och kvarvarande fuktighetsgrad påverkas av centrifugeringshastigheten: ju högre centrifugeringshastighet, desto högre ljud och lägre fuktighetsgrad."

Förbrukningsvärden (SV)

	Temperaturnal (°C)	Centrifugeringshastighet (rpm)	Kapacitet (kg)	Programvaraktighet (tt:mm)	Energiförbrukning (kWh/cykel)	Vattenförbrukning (l/cykel)	Tvätttemperatur (°C)	Återstående fuktinnehåll (%)
Eco 40-60	40	1400	10,0	03:58	0,800	53,0	33	53
	40	1400	5	02:59	0,490	37,0	26	53
	40	1400	2,5	02:59	0,325	29,0	23	54
Cotton	20	1400	10	04:00	0,750	95,0	20	53
Cotton	60	1400	10	04:00	1,900	98,0	60	53
Synthetics	40	1200	4	02:35	0,900	70,0	40	40
Mini / Mini14'	30	1400	10	00:28	0,250	76,0	23	62

Värdena här angivna för andra program än eco 40-60 grader är endast en fingervisning.

Program

• Cotton (Bomull)

Använd detta program för att tvätta tålig bomullstvätt (lakan, sänglinne, handdukar, badrockar, underkläder etc). När snabbtvättnappen trycks in, blir programtiden avsevärt kortare men effektivt tvätresultat säkerställs med intensiva tvättrörelser. Om snabbtvätfunktionen inte är vald, garanteras överlägsen tvätt- och sköljprestanda för hårt smutsad tvätt.

• Synthetics (Syntet)

Du kan tvätta din tvätt (t.ex. skjortor, blusar, syntet / bomullsblandade tyger etc.) i detta program. Programtiden blir betydligt kortare och det säkerställs att maskinen tvättar med hög prestanda. Om snabbtvätfunktionen inte är vald, garanteras överlägsen tvätt- och sköljprestanda för hårt smutsad tvätt.

• WoolProtect / Hand Wash (Ylle / Handtvätt)

Använd det här programmet för att tvätta din ylle- och ömtåliga tvätt. Välj lämplig temperatur som passar enligt etiketten på dina kläder. Tvätten körs med skonsamma rörelser för att inte skada kläderna.

Välj detta program till att tvätta högst 2 kg ömtåliga gardiner. Tvätta med fläckborttagningsmedel eller pulvertvättmedel, om du vill ha vitare gardiner.

• Eco 40-60

Eco 40-60 programmet är avsedd för tvättning av normalt smutsad bomullstvätt, som kan tvättas i 40 °C eller 60 °C grader, tillsammans i samma program, och att detta program används till att avgöra

överensstämmelse med EU-ecodesign reglerna.

Trots att programmet är längre än alla övriga är energi- och vattenbesparingarna mycket stora. Den faktiska vattentemperaturen kan skilja sig från det som anges i tvätttemperaturen. När du fyller på maskinen med mindre tvätt (dvs. ½ kapacitet eller mindre), kan programtiden automatiskt bli kortare i tidigare steg. Energi- och vattenförbrukningen sjunker i detta fall.

• HygieneCare+ (Hygien+)

Använd det här programmet för tvätt (babykläder, sängkläder, underkläder och diverse bomullsobjekt) som kräver anti-allergisk och hygienisk behandling i hög temperatur med intensiva och långa tvättcykler. Den höga hygiennivån garanteras tack vare den längre uppvärmningstiden och ytterligare sköljsteg.

- Programmet testades genom "VDE"-institutet med temperaturalternativet 20 °C valt och det certifierades i termer av dess effektivitet i att eliminera bakterier och mögel.

- Programmet testades genom "The British Allergy Foundation" (Allergy UK) med temperaturalternativet 60° C valt och det certifierades i termer av dess effektivitet i att eliminera allergener utöver även bakterier och mögel.



Allergy UK är varumärket för the British Allergy Association. Seal of Approval är skapat för att vägleda personer som kräver rekommendation om en produkt att den relaterade produkten begränsar / minskar / eliminerar allergener eller reducerar allergenhalten betydligt i en omgivning där allergipatienter finns. Syftet är att ge garantier att produkterna testas vetenskapligt eller undersöks på ett sätt som ger mätbara resultat.

• GentleCare (Skonsam)

Du kan tvätta dina ömtåliga kläder, såsom bomull/syntetblandade stickade kläder eller strumpor i det här programmet. Det här programmet tvättar med skonsammare rörelser. Tvätta dina kläder vars färg du vill bevara antingen vid 20 grader eller genom att välja kalltvättalternativet.

• Mini / Mini 14'

Använd det här programmet för att tvätta lätt smutsade och ofläckade bomullskläder på kort tid. Programtiden kan minskas med upp till 14 minuter när snabbtvättfunktionen är vald. När snabbtvättfunktionen är vald kan max 2 (två) kg tvätt tvättas.

• DarkCare / Jeans (Mörk tvätt/jeans)

Använd detta program för att skydda färgen på dina mörka kläder eller jeans. Den utför högpresterande tvättning med särskilda trumrörelser även om temperaturen är låg. Det rekommenderas att använda flytande tvättmedel eller ull schampo för mörkfärgad tvätt. Tvätta inte ömtåliga kläder som innehåller ull etc.

• Shirts (Skjortor)

Detta program används för att tvätta skjortor i bomull, syntetiska och syntetiska blandade tyger tillsammans. Det gör tvätten mindre skrynklig. När snabbtvättfunktionen väljs exekveras en förbehandlingsalgoritm.

- Använd förbehandlingsmedlet direkt på kläderna eller tillsammans med tvättmedlet när maskinen börjar ta vatten från huvudtvättsfacket. Således kan du få samma prestanda som du får med normalt tvättprogram på mycket kortare tid. Skjortornas livslängd ökar.

• Mix (Blandat)

Använd det här programmet för att tvätta bomull- och syntetkläder tillsammans utan att sortera dem.

• Outdoor / Sport

(Utomhus-/sportplagg)

Du kan använda detta program för att tvätta sport- och fritidskläder av bomull och syntet och vattenavvisande plagg tillsammans så som goretex etc. Detta gör att kläderna tvättas skonsamt, tack vare de speciella rotationsrörelserna.

• Lingerie (Spets)

Använd det här programmet för att tvätta ömtåliga plagg som är lämpliga för handtvätt och ömtåliga damunderkläder. Små mängder kläder ska tvättas i en tvättpåse. Kroker, knappar etc. måste fästas och blixtlås måste dras upp.

• Duvet / Down Wear (Täcken / Dunplagg)

Använd det här programmet för att tvätta fiberduntäcken som har fliken "maskintvätt". Se till att du har lagt i duntäcket ordentligt för att inte skada maskinen och duntäcket. Ta bort duntäckesskyddet innan du lägger i duntäcket i maskinen. Vik duntäcket dubbelt och lägg i det i maskinen. Lägg i duntäcket i maskinen och var observant så att du placerar det på ett sätt så det inte kommer i kontakt med bälgan eller glaset.



Fyll inte på mer än 1 dubbelt fiberduntäcke (200 x 200 cm).

Tvätta inte duntäcken, kuddar etc. som innehåller bomull i maskinen.



VAR FÖRSIKTIG! Tvätta inte plagg utom duntäcken, exempelvis mattor, ryamattor etc. i maskinen. Det kan orsaka permanenta skador på maskinen.

• StainCare (Flekkpleie)

Maskinen har ett specialprogram för fläckar som möjliggör borttagning av olika typer av fläckar på effektivast möjliga sätt. Använd bara det här programmet för hållbar, tvättäkta bomullstvätt. Tvätta inte fintvätt och infärgade plagg och tvätt i det här programmet. Före tvätt ska tvättetiketter kontrolleras (rekommenderas för bomullsskjortor, byxor, shorts, t-shirts, babykläder, pyjamas, förkläden, dukar,

sängkläder, duntäcken, lakan, örngott, badhanddukar, sockor, bomullsunderkläder som passar för tvätt i hög temperatur och längre tid). Använd det automatiska fläckprogrammet för att tvätta 24 typer av fläckar indelade i två olika grupper i enlighet med val av snabbfunktionen. Du hittar fläckgrupper baserat på valet av snabbfunktionen.

Du hittar fläckgrupper baserat på snabbfunktionen nedan:

När snabbfunktionen väljs:

Blod	Te
Choklad	Kaffe
Pudding	Fruktjuice
Ägg	Ketchup
Rödvin	Curry
Sylt	Kol

När snabbfunktionen inte väljs:

Smör	Svett
Gräs	Smuts på kragen
Lera	Måltid
Stärkelse	Majonnäs
Salladsdressing	Maskinolja
Make-up	Barnmat

- Välj fläckborttagningsprogram.
- Välj fläcken du vill rengöra genom att identifiera den inom grupperna ovan och välj lämplig grupp med snabbhjälpfunktionsknappen.
- Läs tvättetiketten noggrant och se till att rätt temperatur och centrifugeringshastighet valts.

Specialprogram

För specifika behov kan du välja något av våra specialprogram.

• Rinsing (Sköljning)

Det här programmet används när du vill skölja eller stärka separat.

• Spin+Pump (Centrifugera och töm)

Använd det här programmet för att tömma ur vattnet ur maskinen.

Temperaturval

När ett nytt program väljs visas den förväntade temperaturen för programmen på temperaturindikatorn. För att minska temperatur trycker du på knappen Temperatur igen. Temperaturen minskar gradvis.



Om programmet inte har nått värmesteget kan du ändra temperaturen utan att växla till pausläge.

Val av centrifugeringshastighet

När ett nytt program väljs visas den rekommenderade centrifugeringshastigheten för det valda programmet på centrifugeringshastighetsindikatorn. För att minska centrifugeringshastigheten trycker du på knappen "Spin". Centrifugeringshastigheten minskar gradvis. Sedan visas alternativen "Fördj. Skölj." och "Ingen centr." på displayen, beroende på produktmodell. Se mer information om dessa alternativ i "Val av hjälpfunktioner" sektionen.

Fördröjd sköljning

Om du inte tar ut dina kläder omedelbart efter att programmet har slutförts kan du använda sköljhållfunktionen för att hålla din tvätt i det slutliga sköljvattnet för att förhindra att de skrynklar när det inte finns vatten i maskinen. Tryck på knappen "Start/Paus" efter det här programmet om du vill tömma ut vattnet utan centrifugering. Programmet fortsätter genom att tömma vattnet och är nu färdig. Om du vill centrifugera tvätten justerar du centrifugeringshastigheten och trycker på knappen "Start/Pause". Programmet fortsätter. Vattnet töms ut, tvätten centrifugeras och programmet körs klart.



Om programmet inte har nått centrifugeringssteget kan du ändra centrifugeringshastighet utan att växla till pausläge.

Val av hjälpfunktioner

Välj önskade hjälpfunktioner innan du startar programmet. När detta program och relevant hjälpfunktion, som kan väljas med detta program valts, tänds den relevanta indikatorn.



Hjälpprogrammets, som inte får väljas med detta program, indikatorer blinkar och ljudvarning ges.

Dessutom kan du även välja eller avbryta hjälpfunktioner som passar det program som körs efter att tvättcykeln startats. Om tvättprogrammet har nått en punkt där ingen hjälpfunktion kan väljas ges en ljudvarning och den relevanta hjälpfunktionens indikator blinkar.



Vissa funktioner kan inte väljas tillsammans. Om en andra hjälpfunktion står i konflikt med den första som väljs innan maskinen startar, avbryts den först valda funktionen och den andra hjälpfunktionen blir aktiv. Till exempel: Om "Extrasköljning" är vald och detta följs av "Snabbtvätt", "avbryts extrasköljning och "Snabbtvätt" förblir aktivt.



En hjälpfunktion som inte är kompatibel med programmet kan inte väljas. (Se "Program- och förbrukningstabel")

Vissa program har hjälpfunktioner som måste användas med det valda programmet. Denna funktion kan inte avbrytas. Bildrutan för hjälpfunktionen tänds inte, utan endast det invändiga området tänds.

Hjälpfunktionsindikatorer

• Förtvätt

Förtvätt bör endast användas till mycket nersmutsade plagg. Om du inte använder förtvätt sparar du energi, vatten, tvättmedel och tid.

• Snabb+

När den här funktionen är vald varar av de berörda programmen 50 % kortare tid. Tack vare optimerade tvättsteg, hög mekanisk aktivitet och optimal vattenkonsumtion höga tvättresultat uppnås trots den minskade varaktigheten.

• Extra sköljning

Den här funktionen gör det möjligt för din maskin att göra en extra sköljning efter den redan genomförda huvudtvätten. Risken för att personer med känslig hud (babies, allergiska personer etc.) ska påverkas av rester av sköljmedel kan minskas.

Funktioner/program valda genom funktionsknapparna under 3 sekunder

• Trumrengöring 3"

Håll hjälpfunktionsknappen intryckt i 1 till 3 sekunder för att välja denna program.

Använd det här programmet med jämna mellanrum (en gång varje/varannan månad) för att rengöra trumman och erbjuda önskad hygien. Kör programmet när maskinen är helt tom. För bättre resultat kan du hålla i kalkborttagning för tvättmaskinen i tvättmedelsfack "2". När programmet är slut ska du lämna luckan öppen så att maskinens insida torkar.



Det här är inte ett tvättprogram, utan ett underhållsprogram för maskinen.

Kör inte programmet när det finns något i maskinen. Om du försöker göra det upptäcker maskinen att det finns tvätt inuti den och avbryter programmet.

• Barnlås 3"

Använd Barnlåsfunktionen för att förhindra att barn leker med maskinen. På det sättet kan du förhindra ändringar i ett program som körs.



Du kan slå på och av maskinen med knappen **På/Av** när Barnlås är aktivt. Programmet fortsätter när du startar maskinen igen.

Så här aktiverar du Barnlås:

* **Tryck på och håll in hjälpfunktionsknapp 2** under 3 sekunder. "Barnlås på" visas på displayen, när "3_2_1" nedräkningen slutar i programvaldisplayen. Släpp **2:a hjälpfunktionsknappen** när den här varningen visas.

Så här avaktiverar du barnlåset:

* **Tryck på och håll in hjälpfunktionsknapp 2** under 3 sekunder. "Barnlås på" försvinner från displayen, när "3_2_1" nedräkningen slutar i programvaldisplayen.

• Antiskrynkling+ 3"

Denna funktion väljs när den 3:e hjälpfunktionen hålls intryckt i 3 sekunder och programmets uppföljningsljus för den aktuella steget slås på. När funktionen är vald, roterar trumman i upp till åtta timmar för att förhindra att tvätten skrynklas i slutet av programmet. Du kan avbryta programmet och ta din tvätt när som helst under den 8-timmarsperioden. Tryck på väljarfunktionsknappen eller maskinens på / av-knapp för att avbryta funktionen. Programmets uppföljningsljus kommer att finnas kvar tills funktionen avbryts eller steget är klart. Om funktionen inte avbryts, kommer den också att vara aktiv i efterföljande tvättcykler.

Sluttid

Med funktionen för Sluttid kan programmet flyttas fram upp till 24 timmar. Efter att du har tryckt på knappen Sluttid visas programmets beräknade sluttid. Om Sluttid ställs in tänds indikatorn Sluttid.

För att funktionen för sluttid ska aktiveras och programmet slutföras i slutet av den angivna tidsperioden måste du trycka på knappen Start/Paus efter att du har ställt in tiden. Om du vill avbryta funktionen för sluttid ska du trycka På/Av för att slå av och på maskinen.



Använd inte flytande tvättmedel när du aktiverar funktionen för sluttid! Det finns risk för att det blir fläckar på kläderna.

- Öppna luckan, lägg i tvätten och tvättmedel etc.
- Välj tvättprogram, temperatur, centrifugeringshastighet och, vid behov, hjälpfunktioner.
- Ställ in sluttiden genom att trycka på knappen Sluttid. Indikatorn för Sluttid tänds.

- Tryck på knappen Start/Paus. Nedräkningen startar. ":" Märket ":" i mitten av den senarelagda starttiden på displayen börjar blinka.



Ytterligare tvätt kan fyllas på under nedräkningstiden till sluttid. I slutet av nedräkningen döljs symbolen för sluttid, tvättprogrammet startar och tiden för det valda programmet visas på displayen.

När valet av sluttid har slutförts visas tiden på skärmen, bestående av sluttid plus längden på det valda programmet.

Ändring av sluttidens längd

Tryck på knappen Sluttid. Varje gång knappen trycks, ändras perioden i 3-timmars steg och lampan för vald sluttid tänds.

Avbryta Sluttidsfunktionen

Om du vill avbryta nedräkningen till senarelagd sluttid och starta programmet:

- Ställ in sluttid till noll (ta bort alla sluttidsskärmar) eller håll Av / på knappen intryckt i 3 sekunder. Sluttidsfunktionen avbryts när maskinen slås av och på igen.
- Sedan väljer du programmet du vill köra igen.
- Tryck på knappen Start/Paus för att starta programmet.

Starta programmet

- Starta programmet med Start/paus-knappen.
- Lampan för programuppföljning visar starten för programmet och tänds.



Om inget program startas eller ingen knapp trycks in inom 10 minuter under programurvalsprocessen, kommer produkten att stängas av automatiskt. Skärmen och alla indikatorer slås av. Information om det valda programmet visas, när På / av knappen trycks.

Lucklås

Det finns ett låssystem på maskinens lucka som förhindrar att laddningsluckan öppnas i fall där vattennivån är otillräcklig. Lampan för "Luckan låst" tänds när luckan låses.

Ändringar som kan göras, när programmet har startat

Lägga i tvätt efter att programmet har startat:

Paus av maskinen

Tryck på knappen Start/Paus-knappen för att växla maskinen till pausläge. Start/Paus lampan och programuppföljningslampan som indikerar, att programmet ska börja blinkar och indikerar, ett maskinen är växlad till pausläge. Luckans lampa blinkar också, tills luckan släpps. När luckan kan öppnas, slocknar luckans lampa, programsteglampan och Start/paus -lampan fortsätter att blinka. Dessutom är det så att när luckan redan har öppnats så tänds luckans lampa automatiskt och lyser med fast sken upptill programstegslampan.

Ändra hjälpfunktion, hastighet och temperatur

Beroende på det steg programmet har kommit till kanske du avbryter eller aktiverar hjälpfunktioner; see, "Val av hjälpfunktioner".

Du kan också ändra hastighets- och temperaturinställningar: Se "Val av centrifugeringshastighet" och "Temperaturval".



Om ingen ändring är tillåten blinkar överensstämmande lampa 3 gånger.

Fylla på och ta bort tvätt

- Tryck på knappen Start/Paus för att växla till pausläge. Programuppföljningslampan för relevant program i vilket maskinen försattes i läget paus blinkar.
- Vänta tills luckan kan öppnas.
- Öppna luckan och lägg i eller ta ur tvätten.
- Stäng luckan.
- Gör ändringarna i hjälpfunktioner, temperatur och hastighetsinställningar efter behov.
- Tryck på knappen Start/Pause för att starta maskinen.

Avbryta programmet

Programmet avbryts när maskinen slås av och på igen. Tryck och håll ned knappen **På/Av** i 3 sekunder.



Om du trycker på knappen **På/Av** när Barnlås är aktiverat avbryts inte programmet. Du ska först avbryta Barnlås.



Om du vill öppna luckan efter att du har avbrutit programmet, men det inte går att öppna luckan, på grund av att vattennivån i maskinen ligger över lucköppningen och vrider du **Programvals** knappen till programmet **Centrifugering+Pumpa** och töm ur vattnet ur maskinen.

Slutet av programmet

Slutlampan tänds när programmet är färdigt.

Om du inte trycker på någon knapp på 10 minuter växlar maskinen till Av-läge. Skärmen och alla indikatorer slås av.

De slutförda programstegen visas om du trycker på knappen På / av.

Maskinen r utrustad med "Stand-by läge".

När du har använt på / av-knappen för att slå på maskinen, och om du inte startar något program i valsteget eller inte utför något annat eller om du inte gör någonting inom 10 minuter efter det att det valda programmet har slutförts, kommer programmet automatiskt växla till Av-läge. Skärmen och alla indikatorer slås av. Information om det valda programmet visas, när På / av knappen trycks. Kontrollera lämpligheten i dina val innan du startar programmet. Gör vid behov inställningarna igen. Detta är inget fel.

Snabbbruksanvisning

Förbereda maskinen

- Kontrollera att slangarna är rätt anslutna.
- Koppla in maskinen.
- Slå på kranen helt.
- Placera tvätten i maskinen.
- Tillsätt tvättmedel och mjukmedel.

Programval

- Välj det program som passar för typ, mängd och smutsgrad för tvätten i enlighet med "Program- och förbrukningstabellen" och temperaturtabellen nedan.

Val av hjälpfunktioner

Välj önskade hjälpfunktioner innan du startar programmet. När ett program har valts tänds bildrutan för hjälpfunktionens symbol som kan väljas tillsammans med den. När en hjälpfunktion väljs tänds också den invändiga sektionen.

Starta programmet

- Tryck på Start/Paus för att starta programmet.
- Lampan för programuppföljning visar starten för programmet och tänds.



Om inget program startar eller ingen knapp trycks in inom 1 minut under programvalsprocessen, växlar maskinen till pausläge och belysningen för temperatur, hastighet och lucka minskar. Andra lampor och indikatorer slocknar. Så fort programvalsratten vrids eller någon knapp trycks in slås indikatorlamporna och indikatorerna på igen.

Slutet av programmet

Slutsymbolen visas när programmet är klart.

Om du inte trycker på någon knapp under 10 minuter växlar maskinen till frånslaget läge. Skärmen och alla indikatorer slås av.

De slutförda programstegen visas om du trycker på knappen On/Off.

Avbryta programmet

Programmet avbryts när maskinen slås av och på igen. Tryck och håll ned knappen **På/Av** i 3 sekunder.

Barnlås

Använd Barnlåsfunktionen för att förhindra att barn leker med maskinen. På det sättet kan du förhindra ändringar i ett program som körs.



Du kan slå på och av maskinen med knappen **På/Av** när Barnlås är aktivt. Programmet fortsätter när du startar maskinen igen.

Så här aktiverar du barnlåset:

Håll den andra hjälpfunktionsknappen

intryckt i 3 sekunder. "Barnlås på" visas på skärmen efter att nedräkningen visats på panelen.

Du kan släppa upp **andra hjälpfunktionsknappen** när den här varningen visas.

Så här avaktiverar du barnlåset:

Håll den andra hjälpfunktionsknappen

intryckt i 3 sekunder. "Barnlås på" försvinner från skärmen efter att nedräkningen visats på panelen.

Underhåll och rengöring

Servicelevslängden för produkten ökar och ofta förekommande problem minskar om den rengörs regelbundet.

Rengöra luckan och trumman

För produkter med trumrengöringsprogram, var god se Hantera produkten - Program.

SV

Rengöra tvättfacket

Rengör tvättfacket med jämna mellanrum (var 4-5 tvätt) enligt vad som visas nedan för att förhindra att det samlas pulvertvättmedel över tid.

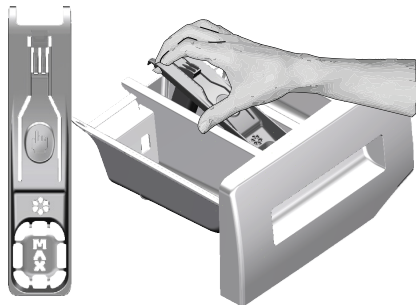

Lyft den bakre delen av sifonen för att ta bort den så som visas på bilden.

- Tryck på den prickade linjen på sifon i mjukmedelsfacket och dra mot dig tills facket lossnar från maskinen.



Om mer än en normal mängd vatten och mjukmedel blandas i mjukmedelsfacket måste sifon rensas.

- Tvätta ur tvättmedelsfacket och sifon med ljummet vatten i en vattenbehållare. Använd skyddshandskar eller en lämplig borste för att undvika att du kommer åt rester i facket under rengöringen.
- Efter rengöring ska du förvara sifonen på sin plats och sätta tillbaka lådan.



Upprepa trumrengöringen minst varannan månad.

Använd ett avlagringshämmande medel för tvättmaskinen.

Efter varje tvätt ska du se till att inga främmande ämnen finns kvar i trumman.



Om hålen på bälgens undersida i bilden är spärrade ska du öppna hålen med en tandrensare.



Främmande metallföremål orsakar rost i trumman. Rengör fläckar i trummans yta genom att använda rengöringsmedel för rostfritt stål. Använd aldrig stålull eller trådull.



WARNING: Använd aldrig svamp eller material med slipeffekt. Detta skadar målade ytor och ytor i krom eller plast.

Rengöra enheten och kontrollpanelen

Torka av maskinen med tvålwater eller icke korroderande mildt rengöringsmedel och torka med en mjuk trasa.

Använd bara en mjuk och fuktig trasa för att rengöra kontrollpanelen.

Rengöra vatteninloppsfilteret

Det finns ett filter vid slutet av varje vatteninloppsventil på baksidan av maskinen och även vid slutet av varje vatteninloppsslang där de är anslutna till kranen. Dessa filter förhindrar att främmande ämnen och smuts tränger in med vattnet i maskinen. Filter ska rengöras när de blir smutsiga.

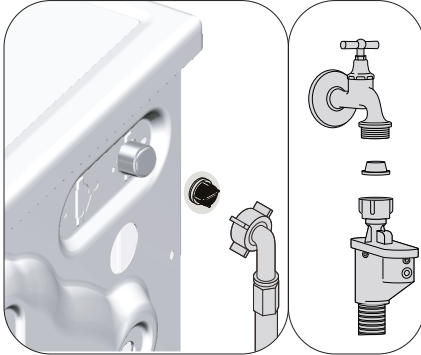

- Stäng kranarna.
- Ta bort muttrarna för vatteninloppsslangen för att öppna filtren på vatteninloppsventilerna. Rengör dem med en borste. Om filterna är mycket smutsiga kan du dra ut dem med en pincett och rengöra dem.
- Ta ut filtren i den plana änden av vatteninloppsslangen tillsammans med tätningarna och rengör noggrant under rinnande vatten.
- Sätt försiktigt tillbaka tätningar och filter på deras platser och dra åt slangmuttrarna för hand.

Töm ut kvarvarande vatten och rengör pumpfiltret

Filtersystemet i din maskin förhindrar att fasta föremål, såsom knappar, mynt och textilfibrer sätter igen pumppropellern under tömning av tvättvattnet. Vattnet töms ut utan problem och servicelivslängden för pumpen ökar.

Om din maskin inte klarar av att tömma ut vattnet, kan pumpfiltret sätta igen. Filtret måste rengöras när det sätter igen eller var tredje månad. Vattnet måste tömmas ut för att rengöra pumpfiltret. Dessutom ska du före transport av maskinen (vid flytt till ett annat hus) tömma ut vattnet ordentligt och samma sak gäller när vattnet kan frysa.



WARNING: Främmande ämnen som ligger kvar i pumpfiltret kan skada maskinen eller orsaka buller.



WARNING: Om produkten inte används ska du vrida av kranen, koppla loss vattenslangen och tömma ut vattnet i maskinen vid risk för frysning i installationsområdet.



WARNING: Efter varje användning måste du stänga vattentillförselslangen för produkten.

För att rengöra det smutsiga filtret och släppa ut vattnet;

- Koppla ur maskinen för att stänga av strömtillförseln.



WARNING: Temperaturen för vattnet inuti maskinen kan stiga upp till 90 °C. För att undvika brandrisk ska du rengöra filtret efter att vattnet i maskinen svalnat.

- Öppna filterlocket.
- Om den består av två delar trycker du på fliken på filterluckan nedåt och drar ut delen mot dig själv.



Du kan avlägsna filterskyddet genom att trycka på märkplåten nedåt med en plastskruvmejsel, genom glappet och ovanför filterskyddet. Använd inte verktyg med metalltopp för att avlägsna skyddet.

- Vissa av våra produkter har nödtömningsslang och vissa saknar det. Följ stegen nedan för att tömma ur vattnet.

Om produkten har en nödtömningsslang, för vattenutsläpp:

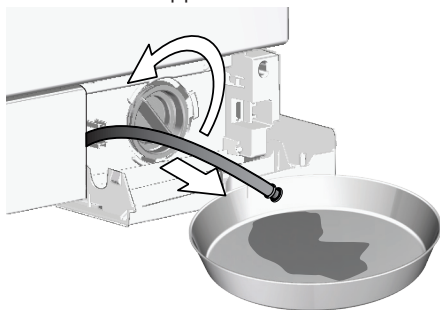

- Dra ut nödtömningsslangen ur hålet
- Placera en stor behållare i slangändan. Töm ut vattnet i behållaren genom att dra ut kontakten i slutet av slangändan. När behållaren är full ska du blockera inloppet genom att byta kontakten. Efter att behållaren har tömts upprepar du proceduren ovan för att fortsätta tömma ut vattnet ur maskinen.

- När tömningen av vattnet är slut stänger du slutet av kontakten igen och fixerar slangen på plats.
- Vrid pumpfiltret för att ta ut det.
- Rengör det från eventuell smuts inne i filtret, samt fibrer, om det finns några, runt propellerområdet.
- Byt filtret.
- Om filterlocket består av två delar, stäng filterlocket genom att trycka på fliken. Om den är i ett stycke sätter du ihop flikarna i nedre delen på plats och trycker på övre delen för att stänga.

Felsökning

Programmet startar inte efter att luckan stängts.

- Start / Paus / Avbryt har inte tryckts in. >>> **Tryck på Start / Paus / Avbryt.*
- Det kan vara svårt att stänga luckan vid överdriven belastning. >>> *Minska mängden tvätt och se till att luckan är ordentligt stängd.*

Det går inte att starta eller välja program.

- Maskinen kan ha växlat till säkerhetsläge på grund av ett infrastruktursproblem, såsom linjeström, vattentryck etc.). >>> *Håll in knappen På/Av i 3 sekunder för att återställa maskinen till fabriksinställningar.*

Vatten i maskinen.

- Vatten kan ha blivit kvar i produkten på grund av kvalitetskontrollprocesser i produktionen. >>> *Det här är inte ett fel; vatten är inte skadligt för maskinen.*

Det läcker ut vatten ur maskinens undersida.

- Troligtvis problem med slangar eller pumpfilter. >>> *Se till att tätningarna till vatteninlopps slangarna sitter ordentligt monterade. Montera slangen ordentligt i kranen.*
- Pumpfiltret kanske inte har stängts helt. >>> *Kontrollera att pumpfiltret är helt stängt.*

Maskinen fylls inte med vatten.

- Kranen är avstängd. >>> *Öppna kranarna.*
- Vatteninloppsslangen är böjd. >>> *Rätta till slangen.*
- Vatteninloppsfiltret är igensatt. >>> *Rengör filtret.*
- Luckan är öppen. >>> *Stäng luckan.*

Maskinen tömmer inte ut vattnet.

- Vattenslangen kan vara igensatt eller vriden. >>> *Rengör eller platta till slangen.*
- Pumpfiltret är igensatt. >>> *Rengör pumpfiltret.*

Maskinen vibrerar eller avger buller.

- Maskinen kanske står obalanserat. >>> *Justera fötterna för att nivåreglera maskinen.*
- En hård substans kan ha trängt in i pumpfiltret. >>> *Rengör pumpfiltret.*
- Transportpärarna tas inte bort. >>> *Ta bort transportpärarna.*
- Tvättmängden i maskinen kan vara för liten. >>> *Tillsätt mer tvätt till maskinen.*
- Maskinen kanske blir överbelastad av tvätten. >>> *Ta ut lite tvätt för hand ur maskinen eller distribuera den för hand för att balansera den jämnt.*
- Maskinen kanske lutar mot något föremål. >>> *Se till att maskinen inte står lutad mot något.*

Maskinen stannar strax efter att programmet har startat.

- Maskinen kanske har stannat tillfälligt på grund av låg spänning. >>> *Den återgår till normal drift när spänningen är på normal nivå.*

Maskinen tömmer direkt ut vattnet den tar in.

- Dräneringsslangen kanske inte ligger i rätt höjd. >>> *Anslut vattentömningsslangen enligt beskrivningen i bruksanvisningen.*

Inget vatten syns i maskinen under tvätt.

- Vattennivån går inte att se från tvättmaskinens utsida. Detta är inte ett fel.

Luckan kan inte öppnas.

- Lucklåset är aktiverat, på grund av vattennivån i maskinen. >>> *Töm ur vattnet genom att köra pump- eller centrifugeringsprogrammet.*
- Maskinen värmer upp vattnet eller är i centrifugeringsstadiet. >>> *Vänta tills programmet kört klart.*
- Barnlåset är aktiverat. Luckan avaktiveras några minuter efter att programmet har nått sitt slut. >>> *Vänta några minuter på inaktiveringen av lucklåset.*
- Luckan kan ha fastnat på grund av trycket den utsätts för.>>> *Ta tag i handtaget och tryck och dra luckan för att frigöra och öppna den.*

Tvätten tar längre tid än vad som beskrivs i manualen.[*]

- Vattentrycket är lågt. >>> *Maskinen väntar tills rätt mängd vatten är i maskinen för att förhindra dålig tvättkvalitet på grund av för lite vatten. Därför förlängs tvättiden.*
- Spänningen kan vara låg. >>> *Tvättiden förlängs på grund av dåliga tvättresultat när spänningen är låg.*
- Den ingående vattentemperaturen kan vara låg. >>> *Tid för att värma upp vatten förlängs under den kalla årstiden. Tvättiden kan också förlängas för att undvika dåliga tvättresultat.*
- Antalet sköljningar och/eller mängden sköljvatten kanske har ökat. >>> *Maskinen ökar mängden sköljvatten när det krävs extra sköljning och lägger till ett extra sköljsteg vid behov.*
- Det kan bildas mycket skum till följd av skumabsorberingssystemet kan ha aktiverats på grund av för mycket användning av tvättmedel.>>> *Använd rekommenderad mängd tvättmedel.*

Programmet räknar inte ned. (På modeller med display) [*]

- Timern kanske stoppas under vattenintaget. >>> *Timerindikatorn räknar inte ned förrän maskinen tar in rätt mängd vatten. Maskinen väntar tills det finns tillräckligt mycket vatten för att undvika dåligt tvättresultat på grund av för lite vatten. Timerindikatorn återupptar nedräkningen efter detta.*
- Timern kan stoppas under värmesteget. >>> *Timerindikatorn räknar inte ned förrän maskinen når vald temperatur.*
- Timern kanske stoppas under centrifugeringssteget. >>> *Systemet för automatisk obalanserad laddningsdetektion kan aktiveras på grund av obalanserad distribution för tvätten i trumman.*

Programmet räknar inte ned.[*]

- Det kan finnas en obalans för tvätten i maskinen. >>> *Systemet för automatisk obalanserad laddningsdetektion kan aktiveras på grund av obalanserad distribution för tvätten i trumman.*

Maskinen växlar inte till centrifugeringssteget.[*]

- Det kan finnas en obalans för tvätten i maskinen. >>> *Systemet för automatisk obalanserad laddningsdetektion kan aktiveras på grund av obalanserad distribution för tvätten i trumman.*
- Maskinen centrifugerar inte om vattnet inte töms ut helt. >>> *Kontrollera filtret och dräneringsslangen.*
- Det kan bildas mycket skum till följd av skumabsorberingssystemet kan ha aktiverats på grund av för mycket användning av tvättmedel.>>> *Använd rekommenderad mängd tvättmedel.*

Tvättprestandan är låg: Tvätten blir grön. ()**

- För lite tvättmedel har använts under en längre tidsperiod. >>> *Använd rekommenderad mängd tvättmedel för vattnets hårdhet och tvätten.*
- Tvätten har gjorts på låga temperaturer under en längre tid. >>> *Välj rätt temperatur för tvätten som ska tvättas.*
- Otillräcklig mängd tvättmedel används med hårt vatten. >>> *Om du använder för lite tvättmedel med hårt vatten ger det smuts i kläderna och detta visar sig med tiden som en gråton. Det är svårt att eliminera gråbildningen när den väl har fått fäste. Använd rekommenderad mängd tvättmedel för vattnets hårdhet och tvätten.*
- För mycket tvättmedel. >>> *Använd rekommenderad mängd tvättmedel för vattnets hårdhet och tvätten.*

Tvättprestandan är låg: Fläckar som sitter kvar eller inte vitnar. ()**

- För lite tvättmedel. >>> *Använd rekommenderad mängd tvättmedel för tvätten.*
- För mycket tvätt har lagts i. >>> *Överbelasta inte maskinen. Fyll på med de mängder som rekommenderas i "Program och förbrukningstabell".*
- Fel program och temperatur har valts. >>> *Välj rätt program och temperatur för tvätten.*
- Fel typ av tvättmedel används. >>> *Använd originaltvättmedel som passar för maskinen.*
- Tvättmedlet hålls i fel fack. >>> *Placera tvättmedlet i rätt fack. Blanda inte blekmedel och tvättmedel med varandra.*

Tvättprestandan är låg: Oljiga fläckar syns i tvätten. ()**

- Regelbunden trumrengöring används inte. >>> *Rengör trumman regelbundet. Gör följande .*

Tvättprestandan är låg: Kläderna luktar illa.()**

- Dålig lukt och bakterialager bildas på trumman som ett resultat av långvarig tvättning i låga temperaturer och/eller i korta program. >>> *Lämna tvättmedelsfacket och luckan öppna efter tvätt. Då kan inte fukt bildas där bakterier frodas.*

Färgen på kläderna har tvättats ur.()**

- För mycket tvätt har lagts i. >>> *Överbelasta inte maskinen.*
- Tvättmedlet har blivit fuktigt. >>> *Förvara tvättmedel på en tillsluten plats där ingen fukt kan tränga in och utsätt dem inte för överdrivet höga eller låga temperaturer.*
- En högre temperatur väljs. >>> *Välj rätt program och temperatur enligt typen och smutsgraden i tvätten.*

Sköljningen fungerar inte.

- Mängden, fabrikatet och förvaringsförhållanden för tvättmedel är fel. >>> *Använd lämpligt tvättmedel för tvättmaskinen och din tvätt. Förvara tvättmedel på en tillsluten plats där ingen fukt kan tränga in och utsätt dem inte för överdrivet höga eller låga temperaturer.*
- Tvättmedlet har hållits i fel fack. >>> *Om tvättmedel placeras i förtvättmedelsfacket trots att förtvätt inte har valts kan maskinen ta det här tvättmedlet under sköljnings- eller mjukmedelssteget. Placera tvättmedlet i rätt fack.*
- Pumpfiltret är igensatt. >>> *Kontrollera filtret.*
- Dräneringsslangen har vikt sig. >>> *Kontrollera dräneringsslangen.*

Tvätten blir styv efter tvätten.()**

- För lite tvättmedel. >>> *Om du använder för lite tvättmedel kan vattnets hårdhet göra tvätten styv. Använd rätt mängd tvättmedel enligt vattnets hårdhet.*
- Tvättmedlet har hållits i fel fack. >>> *Om tvättmedel placeras i förtvättmedelsfacket trots att förtvätt inte har valts kan maskinen ta det här tvättmedlet under sköljnings- eller mjukmedelssteget. Placera tvättmedlet i rätt fack.*
- Tvättmedlet kan blandas med mjukmedlet. >>> *Blanda inte mjukmedel med tvättmedel. Tvätta och skölj ur behållaren med varmt vatten.*

Tvätten luktar inte mjukmedel. (**)

- Tvättmedlet har hällts i fel fack. >>> *Om tvättmedel placeras i förtvättmedelsfacket trots att förtvätt inte har valts kan maskinen ta det här tvättmedlet under sköljnings- eller mjukmedelssteget. Tvätta och skölj ur behållaren med varmt vatten. Placera tvättmedlet i rätt fack.*
- Tvättmedlet kan blandas med mjukmedlet. >>> *Blanda inte mjukmedel med tvättmedel. Tvätta och skölj ur behållaren med varmt vatten.*

Tvättmedelsrester i tvättmedelsfacket. (**)

- Tvättmedlet hälls i våtfacket. >>> *Torka ur tvättmedelsfacket innan du lägger i medel.*
- Tvättmedlet har blivit fuktigt. >>> *Förvara tvättmedel på en tillsluten plats där ingen fukt kan tränga in och utsätt dem inte för överdrivet höga eller låga temperaturer.*
- Vattentrycket är lågt. >>> *Kontrollera vattentrycket.*
- Tvättmedlet i huvudtvättfacket har blivit vått vid intag av förtvättmedel. Hålen i tvättmedelsfacket är igensatta. >>> *Kontrollera hålen och rengör om de är igensatta.*
- Det finns ett problem med ventilerna i tvättmedelsfacket. >>> *Kontakta auktoriserat serviceombud.*
- Tvättmedlet kan blandas med mjukmedlet. >>> *Blanda inte mjukmedel med tvättmedel. Tvätta och skölj ur behållaren med varmt vatten.*
- Regelbunden trumrengöring används inte. >>> *Rengör trumman regelbundet. Gör följande .*

Det finns tvättmedel kvar i tvätten. (**)

- För mycket tvätt har lagts i. >>> *Överbelasta inte maskinen.*
- Fel program och temperatur har valts. >>> *Välj rätt program och temperatur för tvätten.*
- Fel tvättmedel användes. >>> *Välj rätt temperatur för tvätten.*

För mycket skumbildning i maskinen. (**)

- Felaktiga tvättmedel används för tvätten. >>> *Använd rätt tvättmedel för tvättmaskinen.*
- För mycket tvättmedel. >>> *Använd rekommenderad mängd av tvättmedlet.*
- Tvättmedlet sparas under olämpliga förhållanden. >>> *Förvara tvättmedel på en stängd och försluten och torr plats. Förvara inte på för heta platser.*
- Viss, nätlignande tvätt, exempelvis tyll kan bli väldigt skummiga på grund av texturen. >>> *Använd mindre tvättmedel för den här typen av plagg.*
- Tvättmedlet hälls i fel fack. >>> *Placera tvättmedlet i rätt fack.*
- Mjukmedlet tas tidigt. >>> *Det kan finnas problem i ventilerna eller i tvättmedelsfacket. Kontakta ett behörigt serviceombud.*

Skum rinner över i tvättmedelsfacket.

- För mycket tvättmedel kanske används. >>> *Blanda 1 matsked mjukmedel och ½ liter vatten och häll i det i huvudfacket för tvättmedel.*
- Placera tvättmedlet i maskinen för de programmen som indikeras i "Program- och förbrukningstabellen". När du använder tillsatskemikalier (fläckborttagare, blekmedel etc) minskar du mängden tvättmedel.

Tvätten förblir våt i slutet av programmet. (*)

- Det kan bildas mycket skum till följd av skumabsorberingssystemet kan ha aktiverats på grund av för mycket användning av tvättmedel. >>> *Använd rekommenderad mängd tvättmedel.*

- * Ingen centrifugering utförs när tvätten inte är jämnt fördelad i trumman för att förhindra skada på maskinen och där den står. Tvätten bör sorteras om och centrifugeras på nytt.
- ** Regelbunden trumrengöring används inte. >>> *Rengör trumman regelbundet.*



WARNING: Om du inte kan eliminera problemet trots att du följer instruktionerna i det här avsnittet ska du kontakta ett behörigt serviceombud. Försök aldrig utföra några reparationer av produkten själv.

ANSVARFRISKRIVNING/VARNING (SV)

Slutanvändaren kan lösa en del (enkla) fel utan att det leder till säkerhetsproblem eller osäker användning, förutsatt att de utförs inom begränsningarna och enligt följande instruktioner (se sektion "Självreparation").

Därför ska, om inte annat angetts, reparationerna som i sektionen "Självreparation" överlåtas till registrerad professionell reparatör, för att undvika säkerhetsproblem. En registrerad professionell reparatör är en person, som tillverkaren har gett åtkomst till denna produkts instruktioner och reservdelslista enligt metoder som beskrivits i Direktivets 2009/125/EC laghandlingar. **Emellertid kan endast servicerepresentant (auktoriserad professionell reparatör), som kan nås genom telefonnumret i bruksanvisningen/garantikortet eller auktoriserad återförsäljare utföra service under garantitiden. Mär därför, att reparationer utförda av professionell reparatör (som inte är auktoriserad av Grundig) kommer att upphäva garantin.**

Självreparationer

Slutanvändaren kan utföra självreparationer angående följande reservdelar: dörr, dörrgångjärn och tätning, andra tätningar, dörrlås och plastdelar, så som tvättmedelsfack (en uppdaterad lista finns också tillgänglig på adressen support.grundig.com från och med 1. mars 2021).

För att försäkra produktens säkerhet och förhindra allvarlig personskada, ska nämnda självreparationer utföras enligt instruktionerna för självreparationer i bruksanvisningen eller som finns tillgängliga på adressen support.grundig.com. Koppla ur produkten innan självreparationer utförs.

Alla självreparationer eller försök till dessa utförda av slutanvändaren av delar som inte inkluderats i nämnda lista och/eller att instruktionerna i bruksanvisningen eller som finns tillgängliga på adressen support.grundig.com inte åtföljs, kan leda till säkerhetsproblem utanför Grundig kontroll och upphäva garantin..

Därför rekommenderar vi att slutanvändaren avstår från att utföra reparationer, som inte nämnts i reservdelslistan, utan kontaktar istället auktoriserad professionell reparatör eller registrerad professionell reparatör. Å andra sidan kan dessa reparationer utförda av slutanvändare leda till säkerhetsproblem och skador på produkten och orsaka brand, översvämning, elchock och andra allvarliga personskador.

So exempel, men inte begränsad till, måste följande reparationer utföras av professionell auktoriserad eller registrerad reparatör: motor, pump, moderkort, motorkort, displaykort, värmare etc..

Tillverkaren/säljaren kan inte hållas ansvarig i fall, där slutanvändaren inte följer ovan nämnda regler.

Reservdelar till tvättmaskinen eller tvättmaskinen-torktumslaren finns tillgängliga i 10 år.

Under denna period kommer reservdelar att finnas tillgängliga, för att tvättmaskinen eller tvättmaskinentorktumslaren ska fungera på korrekt sätt

GRUNDIG NORDIC
GLYNITVEIEN 25, PB 234
1402 SKI, NORWAY