



TVÄTTMASKIN

BRUKSANVISNING

GWN 48634

SV

www.grundig.com

GRUNDIG

Dokument Nummer 2820524855_SV/18-02-16.(112:57)

Läs den här bruksanvisningen först!





Bästa kund,

Tack för att du väljer en Grundig-produkt. Vi hoppas att du får ut maximalt av produkten som har tillverkats i en högteknologisk anläggning och utrustats med topmodern teknik. Därför vill vi att du läser hela bruksanvisningen noggrant innan du använder den och förvara den för framtida referens. Om du överlåter produkten till någon annan ska du även överlämna bruksanvisningen. Följ alla varningar och informationen i bruksanvisningen.

Kom ihåg att den här bruksanvisningen också gäller för flera andra modeller. Skillnader mellan modellerna visas i bruksanvisningen.

Förklaring av symbolerna

Genom den här bruksanvisningen används följande symboler:

	Viktig information eller praktiska tips om användning.
	Varning för farliga situationer med hänsyn till hälsa och egendom.
	Varning för elektrisk stöt.
	Förpackningsmaterialen till produkten tillverkas av återvinningsbara material i enlighet med våra nationella miljölagar.

Kasta inte förpackningsmaterialen i hushållsavfallet eller med annat avfall. Ta förpackningsmaterialen till ett samlingsställe som har tilldelats av lokala myndigheter.



Allergy UK är det operationella namnet för The British Allergy Foundation. Den bifogade godkännandeförseglingen, som indikerar att produkten som bär den hindrar/minskar/avlägsnar allergener från miljön eller avsevärt minskar det allergeniska innehållet, har skapats för att erbjuda vägledning för människor som söker information inom området. Det syftar till att informera människor om att produkterna har testats vetenskapligt eller granskats med mätbara resultat.

Viktiga anvisningar för säkerhet och miljö	4	Lucklås	33
Allmän säkerhet	4	Ändra valen efter att programmet har startat	33
Elsäkerhet	4	Barnlås	34
Produktsäkerhet	5	Avbryta programmet	34
Avsedd användning	6	Slutet av programmet	34
Barnsäkerhet	6	Ställa in volymen	34
Efterlevnad av WEEE-direktivet	7	Snabbanvändarguide	35
Din tvättmaskin	8	Förbereda maskinen	35
Översikt	8	Programväljare	35
Förpackningens innehåll	9	Val av hjälpfunktioner	35
Tekniska specifikationer	10	Starta programmet	35
Installation	11	Slutet av programmet	35
Lämplig plats	11	Avbryta programmet	35
Avlägsna förpackningsmaterialet	11	Barnlås	35
Öppna transportspärrarna	11	Underhåll och rengöring	36
Ansluta vatteninlopp	12	Rengöra tvättfacket	36
Anslutning till avlopp	13	Rengöra luckan och trumman	36
Justera fötterna	14	Rengöra enheten och kontrollpanelen	37
Elektrisk anslutning	14	Rengöra vatteninloppsfiltret	37
Förberedelse	16	Töm ut kvarvarande vatten och rengör pumpfiltret	37
Sortera tvätten	16	Felsökning	39
Förbereda kläder för tvättning	17		
Saker att göra för att spara på energi	17		
Initial användning	18		
Rätt tvättvikt	18		
Fylla på tvätten	18		
Tillsätt tvättmedel och mjukmedel	18		
Tips för effektiv tvätt	21		
Hantera produkten	23		
Kontrollpanel	23		
Displaysymboler	23		
Förbereda maskinen	24		
Programväljare	24		
Program	24		
Temperaturval	27		
Välja centrifugeringshastighet	27		
Program och förbrukningstabell	29		
Val av hjälpfunktioner	31		
Sluttid	32		
Starta programmet	33		

Viktiga anvisningar för säkerhet och miljö

I det här avsnittet finns säkerhetsanvisningar som hjälper dig att skydda dig från risk för personskada eller skada på egendom. Om du underlåter att följa de här instruktionerna blir garantin ogiltig.

Allmän säkerhet

- Den här produkten kan användas av barn från 8 år och av personer vars **8** fysiska, känslomässiga eller mentala förmåga inte är fullt utvecklad eller som saknar full erfarenhet och nödvändiga kunskaper under förutsättning att de övervakas eller utbildas i säker produktanvändning och de risker detta medför. Barn får inte leka med produkten. Rengöring och underhåll får inte utföras av barn om de inte övervakas av någon. Barn under 3 år bör hållas borta om de inte är kontinuerligt övervakade.
- Placera aldrig produkten på en heltäckningsmatta. Annars kan luftflödet under maskinen orsaka att elektriska komponenter överhettas. Detta kan ge stora problem med produkten.
- Se alltid till att installation och reparation utförs av en **behörig serviceagent**. Tillverkaren ska inte hållas ansvarig för skador som kan uppkomma från processer som utförs av obehöriga personer.

Elsäkerhet

- Om produkten är behäftad med fel ska den inte användas om den inte först repareras av ett behörigt serviceombud. Det finns risk för elektriska stötar!
- Din produkt är utformad för att avbryta användningen efter ett eventuellt strömavbrott. Om du vill avbryta programmet, se avsnittet "Avbryta programmet".

- Anslut produkten till ett jordat uttag som är skyddat av en 16 A säkring. Se till att den jordade installationen utförs av en behörig elektriker. Vårt företag ska inte hållas ansvarigt för några skador som uppstår när produkten används utan jordning i enlighet med lokala regler.
- Koppla ur produkten när den inte används.
- Tvätta aldrig produkten genom att sprida vatten över eller hälla vatten i den! Det finns risk för elektriska stötar!
- Rör aldrig kontakten med våta händer! Koppla aldrig ur strömkabeln, utan dra ut den ur strömkällan.
- Produkten måste kopplas ur under installation, underhåll, rengöring och reparation.
- Om strömkabeln skadas ska den bytas av tillverkaren, ett serviceställe eller en motsvarande behörig person (företrädesvis en elektriker) eller någon som har fått behörigheten för att undvika möjliga risker.

Produktsäkerhet

- Vattentillförseln och dräneringsslangarna måste sitta fast ordentligt och förbli oskadade. Annars finns det risk för vattenläckage.
- Öppna aldrig luckan eller avlägsna filtret när det fortfarande finns vatten i trumman. Annars finns risk för översvämning och skada från hett vatten.
- Använd inte våld för att öppna den låsta luckan. Luckan blir klar för att öppnas bara några minuter efter att tvättprogrammet har kommit till slutet. Om luckan öppnas med våld kan både luckan och låsmekanismen bli skadade.
- Använd tvättmedel, mjukmedel och andra tillsatser som passar för tvättmaskinen.
- Följ anvisningarna på textiletiketterna och på

tvättmedelsförpackningen.

- Placera produkten på en fast, plan och jämn yta.
- Placera inte produkten på en matta eller liknande.
- Placera inte produkten på en hög plattform eller nära kanten på en kaskadkopplad yta.
- Placera inte produkten på strömkabeln.
- Använd aldrig svamp eller material med slipeffekt. Detta skadar målade ytor och ytor i krom eller plast.

Avsedd användning

- Den här produkten är avsedd för privat bruk. Den är inte avsedd för kommersiell användning och får inte användas för något annat syfte.
- Använd endast produkten för tvätt och sköljning av textilier som är märkta därefter.
- Tillverkaren frångår sig allt ansvar för fel som uppkommer till följd av felaktig användning eller transport.

Barnsäkerhet

- Förpackningsmaterial är farliga för barn. Förvara förpackningsmaterialen på en säker plats, oåtkomligt för barn.
- Elprodukter är farliga för barn. Håll barnen borta från produkten när den går. Låt dem inte röra produkten. Använd barnlåsfunktionen för att förhindra att barn leker med produkten.
- Glöm inte att stänga luckan när du lämnar rummet där produkten är placerad.
- Förvara alla tvättmedel och tillsatser på en säker plats på avstånd från barn genom att stänga luckan till tvättmedelsfacket eller täta tvättmedelsförpackningen.



Vid tvättning i höga temperaturer blir luckan het. Var därför speciellt uppmärksam på att hålla barn borta från luckan när tvättningen pågår.

Efterlevnad av WEEE-direktivet



Den här produkten efterlever kraven enligt EU WEEE-direktivet (2012/19/EU). Den här produkten bär en klassificeringssymbol för elektriskt och elektroniskt avfall (WEEE).

Den här produkten har tillverkats av högkvalitativa delar och material som kan återanvändas och är lämpliga för återvinning. Kasta inte produkten i hushållsavfallet i slutet av dess livslängd. Ta den till ett insamlingsställe för återvinning av elektrisk och elektronisk utrustning. Kontakta de lokala myndigheterna för att få information om dessa insamlingsställen.

Efterlevnad av RoHS-direktivet:

Produkten du har köpt uppfyller kraven enligt EU RoHS-direktivet (2011/65/EU). Den innehåller inte skadliga och förbjudna ämnen enligt specifikationerna i direktivet.

Förpackningsinformation

- Förpackningsmaterialen till produkten tillverkas av återvinningsbara material i enlighet med våra nationella miljölagar. Kasta inte förpackningsmaterialen i hushållsavfallet eller med annat avfall. Ta förpackningsmaterialen till ett insamlingsställe som har tilldelats av lokala myndigheter.

Din tvättmaskin

Översikt

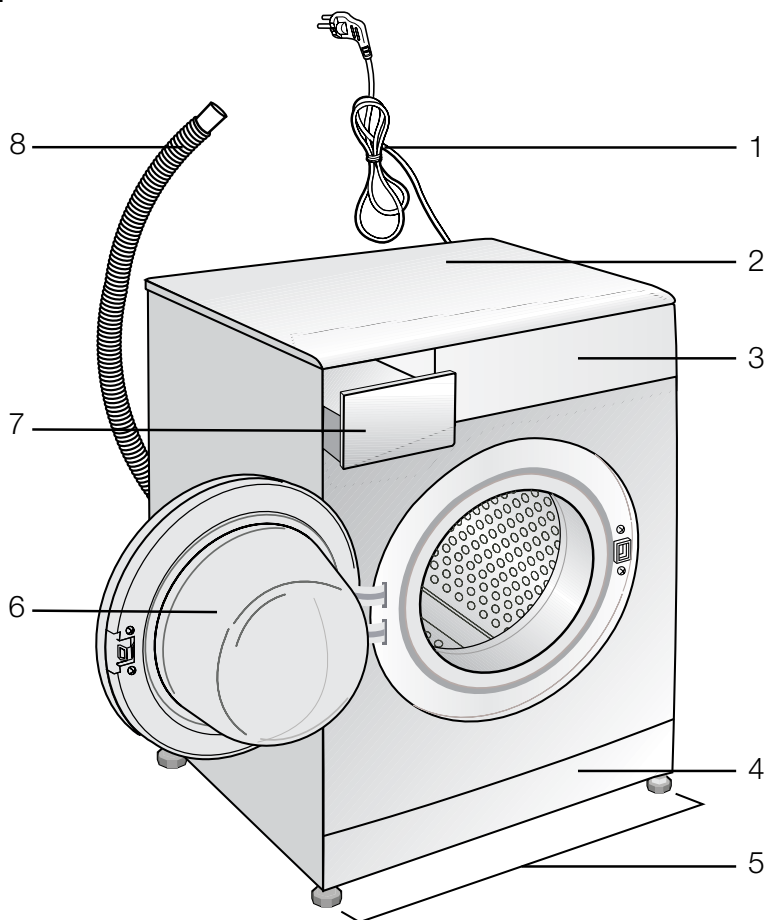

- 1- Strömkabel
- 2- Övre panel
- 3- Kontrollpanel
- 4- Filterlock
- 5- Justerbara fötter
- 6- Lucka för påfyllning
- 7- Tvättmedelsfack
- 8- Dränerings slang

Förpackningens innehåll

SV

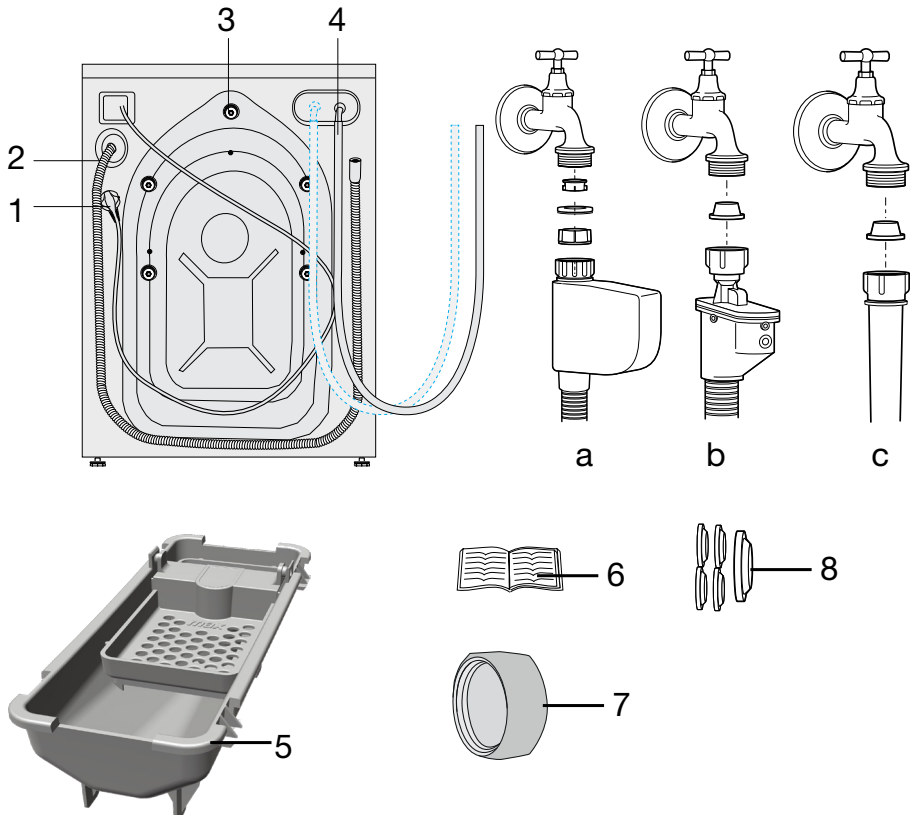

- 1- Strömkabel
- 2 - Dräneringsslang
- 3- Transportsäkerhetsbultar*
- 4- Huvudvatteninloppsslang (En av följande filtertyper används för huvudslanganslutning.)

a- Elektronisk avstängningsventil för vatten

b- Mekanisk vattenavstängning

c- Standard

- 5- Flytande tvättmedel**

- 6- Bruksanvisning

- 7- Blindplugg***

- 8- Plastplugggrupp

* Antalet transportsäkerhetsbultar kan variera beroende på maskinmodell.

** Denna kan tillhandahållas med maskinen beroende på maskinmodell.

*** Detta medföljer om maskinen är utrustad med dubbelt vatteninlopp.

Tekniska specifikationer

Efterlevnad av kommissionens delegerade förordning (EU) nr. 1061/2010	
Leverantörsnamn eller varumärke	GRUNDIG
Modellnamn	GWN 48634
Viktformåga (kg)	8
Energieffektklass/skala från from A+++ (högsta effekt) till D (lägsta effekt)	A+++
Årlig energiförbrukning (kWh) ⁽¹⁾	175
Energiförbrukning för standardbomullsprogram 60°C vid full maskin (kWh)	1.020
Energiförbrukningen för standardbomullsprogrammet på 60°C med delvis fylld maskin (kWh)	0.700
Energiförbrukning för standardbomullsprogram 40°C vid delvis fylld maskin (kWh)	0.500
Strömförbrukning i frånslaget läge (W)	0.440
Strömförbrukning i påslaget kvarlämnat läge (W)	0.640
Årlig vattenförbrukning (l) ⁽²⁾	9900
Energieffektklass för centrifugering/skala från A (högsta effekt) till G (lägsta effekt)	A
Maximal centrifugeringshastighet (rpm)	1600
Återstående fuktinnehåll (%)	44
Standardbomullsprogram ⁽³⁾	Bomull Eko 60°C och 40°C
Programtid för standardbomullsprogram 60°C vid full maskin (min)	205
Programtiden för standardbomullsprogrammet på 60°C med delvis fylld maskin (min)	177
Programtid för standardbomullsprogram 40°C vid delvis fylld maskin (min)	177
Längd för kvarglömt påslaget läge (min)	N/A
Ljudnivåer i luften under tvättning/centrifugering (dB)	52/78
Inbyggd	No
Höjd (cm)	84
Bredd (cm)	60
Djup (cm)	61
Nettovikt (±4 kg.)	78
Enkelt vattenintag/dubbelt vattenintag	• / -
• Tillgänglig	
El-ingång (V/Hz)	230 V / 50Hz
Full ström (A)	10
Full effekt (W)	2200
Kod för huvudmodell	978
⁽¹⁾ Energiförbrukning baserad på 220 standardtvättprogram för bomull i 60°C och 40°C med full eller delvis fylld maskin och förbrukning i lågeffektlägen. Faktisk energiförbrukning beror på hur enheten används.	
⁽²⁾ Vattenförbrukning baserad på 220 standardtvättprogram för bomull i 60°C och 40°C med full och delvis fylld maskin. Faktisk vattenförbrukning beror på hur enheten används.	
⁽³⁾ „Standardbomullsprogrammet på 60°C“ och „standardbomullsprogrammet på 40°C“ är standardtvättprogram dit informationen i etiketten och broschyren hänvisar och dessa program passar för att tvätta normalt smutsad bomullstvätt och är de effektivaste programmen i termer av kombinerad energi- och vattenförbrukning.	
Tekniska specifikationer kan ändras utan föregående meddelande för att förbättra produktkvaliteten.	

Installation

Kontakta närmaste auktoriserade serviceombud för installation av produkten. För att göra produkten klar för användning, se informationen i bruksanvisningen och se till att elektricitet, vattentillförsel och vattenavlopp är korrekta innan du tillkallar ett behörigt serviceombud. Om de inte är det ska du tillkalla en kvalificerad tekniker och rörmokare för att få nödvändiga reparationer utförda.

	Förberedelse av plats och elektricitet, kranvatten och utloppsvatten på installationsplatsen är kundens ansvar.
	WARNING: Installation och elektriska anslutningar på produkten måste utföras av ett behörigt serviceombud. Tillverkaren ska inte hållas ansvarig för skador som kan uppkomma från processer som utförs av obehöriga personer.
	WARNING: Före installationen ska du göra en visuell kontroll av produkten för att se om det finns några skador. Om så är fallet får den inte installeras. Skadade produkter utgör en risk för din säkerhet.
	Se till att vatteninlopp och utloppsslangar, samt strömkabeln inte är vikta, snodda eller klämda när du trycker in produkten på plats efter installation eller rengöring.

Lämplig plats

- Placera maskinen på ett robust golv. Placera inte maskinen på en

matta eller liknande.

- Den totala vikten för tvättmaskinen och torktumlaren (med full last) när de är placerade ovanpå varandra blir ungefär 180 kg. Placera produkten på ett robust och plant golv som har tillräcklig kapacitet för att klara tyngden!
- Placera inte produkten på strömkabeln.
- Installera inte produkten på platser där temperaturen kan falla under 0°C.
- Placera produkten på ett avstånd av minst 1 cm från kanterna på möblerna.

Avlägsna förpackningsmaterialet

Luta maskinen bakåt för att avlägsna förpackningsmaterialet. Avlägsna förpackningsmaterialet genom att dra i banden.



Öppna transportspärrarna



WARNING: Ta inte bort transportspärrarna innan du tar ut förpackningsförstärkningarna.



WARNING: Ta bort transportbultarna innan tvättmaskinen ska användas! Annars kan produkten skadas.

- Lossa alla bultar med en skiftnyckel tills de rör sig fritt **(C)**.

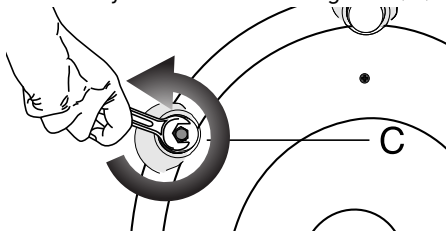

- Avlägsna säkerhetsbultarna genom att vrida dem.

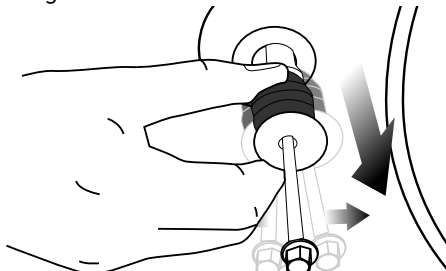

- Montera plastskydden (medföljer i en påse med bruksanvisningen) i hålen på panelens baksida **(P)**

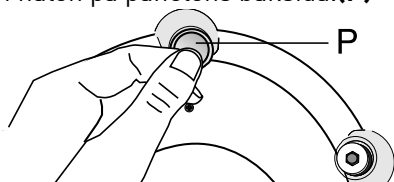

Förvara säkerhetsbultarna på en säker plats för att återanvända dem när tvättmaskinen ska flyttas i framtiden.

Flytta aldrig enheten utan säkerhetsbultarna ordentligt monterade på plats.



Om du ska använda dubbelt vatteninlopp med en enkelinloppsenhet **(kallvatten)** måste du installera det medföljande stoppet i varmvattenventilen innan du börjar använda produkten. (Gäller för produkter med blindstoppsgrupp.)



WARNING: Modeller med ett vatteninlopp får inte anslutas till varmvattenkranen. I ett sådant fall blir tvätten skadad eller så växlar produkten till skyddsläge och fungerar inte.



WARNING: Använd inte gamla eller använda vatteninloppsslangar på den nya produkten. Det kan orsaka fläckar på tvätten.

- Anslut specialslangarna som medföljde produkten till inloppsventilerna på produkten. Röd slang (vänster) (max. 90 °C) är för varmvatteninlopp, blå slang (höger) (max. 25 °C) är för kallvatten.

Ansluta vatteninlopp



Vatteninloppets tryck måste ligga mellan 1 och 10 bar för att köra produkten (0.1 – 1 MPa). Det är i praktiken nödvändigt att ha 10-80 liter vatten från kranen per minut för att maskinen ska gå utan problem. Montera en tryckreducerande ventil om vattentrycket är högre.

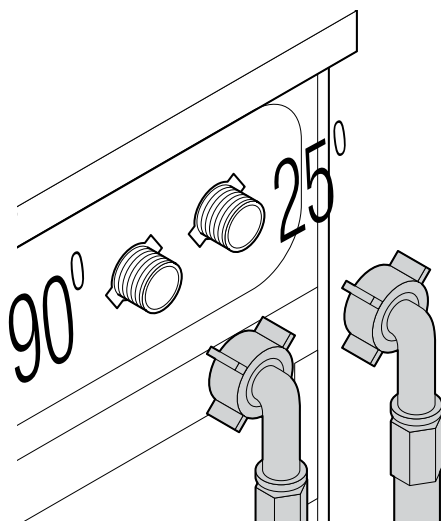

WARNING: Säkerställ att kallt och varmt vatten är rätt anslutet vid installationen av produkten. Annars kan din tvätt vara varm i slutet av tvättprogrammet och därmed bli sliten.

- Dra åt alla slangmuttrar för hand. Använd aldrig en skiftnyckel när du drar åt muttrarna.

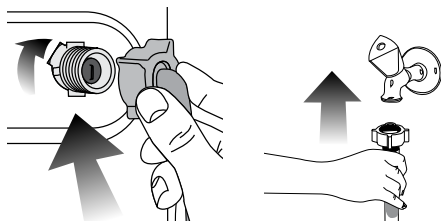

- Öppna kranarna helt efter att du har gjort slanganslutningen för att se om det finns vattenläckage i anslutningsställena. Om det uppstår några läckor ska du vrida av kranen och ta bort muttern. Dra åt muttern noggrant igen efter att du har kontrollerat

tätningen. För att förhindra vattenläckor och skador till följd av dem, ska du stänga kranarna när maskinen inte används.

Anslutning till avlopp

- Änden av slangen måste vara ordentligt ansluten till utloppet.



WARNING: Din slang kan svämma över om den släpper ur vattenutloppet. Dessutom finns det risk för avlagringar på grund av höga vattentemperaturer! För att förhindra sådana situationer och se till att det blir ett jämnt vatteninlopp och -utlopp i maskinen, ska du fixera änden av utloppsslangen hårt så att den inte kan släppa.

- Slangen skall monteras i en höjd av minst 40 cm och högst 100 cm.
- Om slangen har lyfts efter att den har placerats på ett golv (mindre än 40 cm ovan jord) blir vattenutloppet svårare och tvätten kan vara våt när den är klar. Därför ska du följa de höjder som beskrivs på bilden.

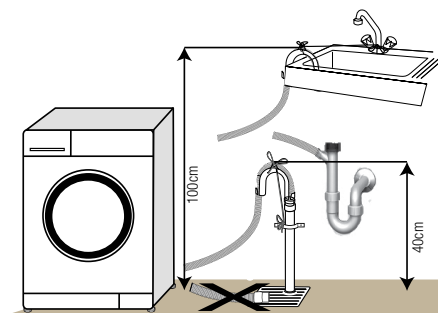

- För att förhindra att smutsvatten flödar över i maskinen och möjliggöra enkel tömning, ska du inte låta slangändan sjunka ned i smutsvattnet eller föra in den längre in än 15 cm i utloppet. Om den är för lång ska den istället kapas.
- Slutet av slangen får inte böjas, ingen får kliva på den och den får inte vikas mellan utlopp och maskin.
- Om längden på slangen är för kort, ska du använda den med en originalförlängningsslang. Slangens längd får inte överstiga 3,2 meter. För att undvika läckage, ska anslutningen mellan förlängningsslangen och utloppsslangen på produkten sitta ihop ordentligt med en lämplig klämma, så att det inte uppstår några läckage.

Justera fötterna



WARNING: För att säkerställa att maskinen går tyst och vibrationsfritt, måste den stå på en plan yta och vara balanserad. Balansera maskinen genom att justera fötterna. Annars kan produkten förflytta sig och orsaka problem med vibrationer och skada.

- Lossa muttrarna för hand.

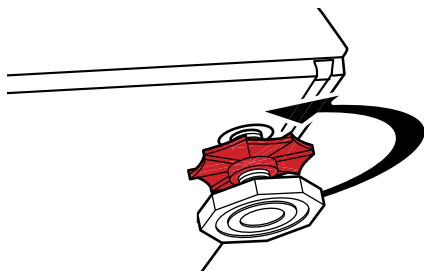

- Justera fötterna tills produkten står plant och balanserat.

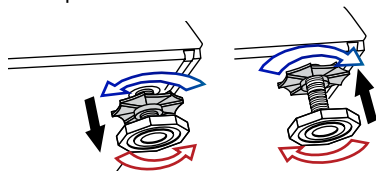

- Dra åt alla låsmuttrar igen för hand.

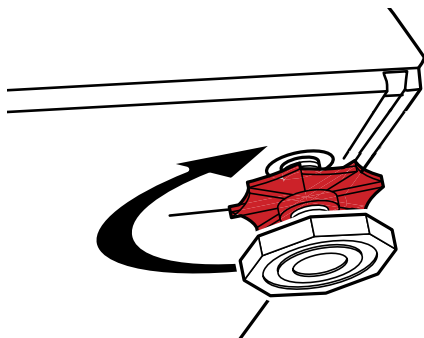

WARNING: Använd inga verktyg för att lossa muttrarna. Annars kan de skadas.

Elektrisk anslutning

Anslut produkten till ett jordat uttag som är skyddat av en 16 A säkring. Vårt företag ska inte hållas ansvarigt för några skador som uppstår när produkten används utan jordning i enlighet med lokala regler.

- Anslutningen skall efterleva nationell lagstiftning.
- Strömkabelns kontakt måste vara lätt att komma åt efter installationen.
- Om det aktuella värdet för säkringen eller brytaren i huset är mindre än 16 Amp ska du

se till att en behörig elektriker installerar en 16 Amp säkring.

- Spänningen som anges i avsnittet "Tekniska specifikationer" måste överensstämma med strömkällans spänning.
- Gör inga anslutningar via förlängningskablar eller förgreningskontakter.



VARNING: Skadade strömkablar måste bytas ut av behöriga serviceombud.

Transport av produkten

- Koppla ur produkten före transporten.
- Töm ut vattnet i slangen och anslutningarna.
- Töm ut allt vatten som finns i produkten.
- Installera transportbultarna i omvänd ordning mot när de monterades; .



Flytta aldrig enheten utan säkerhetsbultarna ordentligt monterade på plats.







































VARNING: Förpackningsmaterial är farliga för barn. Förvara förpackningsmaterialen på en säker plats, oåtkomligt för barn.

Förberedelse

Sortera tvätten

- Sortera tvätten enligt typ av material, färg, smutsgrad och tillåten vattentemperatur vid val av program.
- Följ alltid instruktionerna som ges på tvättetiketterna.

TVÄTTSYMBOLER												
 TVÄTT	Maskintvättssymboler											
	Vattentemperatur	Maximalt	95°C	70°C	60°C	50°C	40°C	30°C				
	Symbol(er)	•••	•••	••	•••	••	•					
 TORKNING	Torksymboler											
	Torkningsinställningar											
		I valfri temperatur	I hög temperatur	I medeltemperatur	I låg temperatur	Utan värme	Hängtorkning	Liggertorkning	Hängstårtorkning	Lägg i skuggan för att torka	Kerntvätt	
 STRYKTVÄTT	Strykvtätt											
	Torka eller ånga											
	Maxtemperatur		200 °C	150 °C	110 °C	Stryk ej	Strykning utan ånga					
 BLEKNING			Alla blekningar tillåts			Blekning (sodiumhypoklorid) kan användas			Blekning ej tillåten			Endast blekning utan klorin tillåts

Förbereda kläder för tvättning

- Tvätt med metalltillbehör, såsom bh, bälten och metallknappar kan skada maskinen. Ta bort metallklämmor eller tvätta kläderna genom att lägga dem i en tvättpåse eller ett kuddfodral.
- Ta ut alla föremål ur fickorna, såsom mynt, pennor och pappersgem och vänd fickorna in och ut och borsta dem. Sådana föremål kan skada produkten eller orsaka problem med buller.
- Placera små kläder, exempelvis babysockar och nylonstrumpor i en tvättpåse eller ett kuddfodral.
- Placera gardinerna i maskinen utan att trycka ihop dem. Ta bort gardintillbehören.
- Stäng dragkedjor, sy i lösa knappar och laga revor.
- Tvätta produkter med meddelandet "maskintvätt" eller "handtvätt" i enlighet med de program som finns.
- Tvätta inte kulör tvätt och vittvätt gemensamt. Nya, mörka bomullstyger avger mycket färg. Tvätta dem separat.
- Ingrodda fläckar måste behandlas på rätt sätt före tvätt. Om du är osäker ska du kontakta en kemtvätt.
- Använd endast tvättmedel som är anpassade för att hämma avlagring för maskintvätt. Följ alltid instruktionerna på förpackningen.
- Tvätta byxor och fintvätt med insidan ut.
- Förvara plagg i Angora-ull i frysen några timmar före tvätt. Detta minskar noppbildning.

- Tvätt som utsätts för material, såsom mjöl, damm, mjölkpulver etc, måste skakas av innan de placeras i maskinen. Sådant damm och pulver kan lägga sig som lager invändigt i maskinen och orsaka skada.

Saker att göra för att spara på energi

Följande information hjälper dig att använda produkten på ett ekologiskt och energieffektivt sätt.

- Använd produkten med högsta tillåtna kapacitet enligt det program du har valt, men överbelasta det inte; se avsnittet "Program- och förbrukningstabell".
- Följ alltid instruktionerna på tvättmedelsförpackningen.
- Tvätta lätt smutsad tvätt i låga temperaturer.
- Använd snabbare program för mindre mängder lätt smustad tvätt.
- Använd inte förtvätt och höga temperaturer för tvätt som inte är kraftigt smutsad eller fläckad.
- Om du planerar att torka tvätten i en torktumlare ska du välja högsta centrifugeringshastigheten under tvätten.
- Använd inte mer tvättmedel än rekommenderad mängd på tvättmedelsförpackningen.

Initial användning

Innan du börjar använda produkten ska du se till att alla förberedelser görs i enlighet med instruktionerna i avsnittet "Viktiga säkerhetsanvisningar" och "Installation".

För att förbereda produkten för tvätt, utför först åtgärden i programmet för trumrengöring. Om din maskin inte har det här programmet gör du så som beskrivs i .



Använd ett avlagringshämmande medel för tvättmaskinen.

Vatten kan ha blivit kvar i produkten på grund av kvalitetskontrollprocesser i produktionen. Det är inte skadligt för produkten.

Rätt tvättvikt

Maximal tvättvikt beror på typen av tvätt, smutsgrad och vilket tvättprogram du vill använda.

Maskinen justerar automatiskt mängden vatten enligt vikten för den ifyllda tvätten.



WARNING: Följ informationen i "Program- och förbrukningstabell". När den är överbelastad tappar maskinen tvättprestanda. Dessutom kan det uppstå problem med buller och vibrationer.

Tvätttyp	Vikt (g)
Badrock	1200
Servett	100
Påslakan	700
Lakan	500
Örngott	200
Bordsduk	250
Badhandduk	200
Handduk	100
Kvällsrock	200
Underkläder	100
Underställ för män	600
Skjorta för män	200
Pyjamas för män	500
Blusar	100

Fylla på tvätten

- Öppna luckan.
- Placera tvätten luftigt i maskinen.
- Tryck till luckan ordentligt tills du hör ett låsljud. Kontrollera att inga föremål sitter fast i dörren.



Luckan är låst när programmet körs. Luckan kan bara öppnas ett tag efter att programmet har tagit slut.



WARNING: Om tvätten placeras fel kan det uppstå buller och vibrationer i maskinen.

Tillsatt tvättmedel och mjukmedel



Läs tillverkarens anvisningar på förpackningen noggrant och följ rekommenderade doseringsvärden vid användning av tvättmedel, mjukmedel, stärkelse, färgning, blekmedel eller kalkborttagning. Använd måttsets om det finns tillgängligt.

Tvättmedelsfack

Tvättmedelsfacket består av tre delar:

- (1) för förtvätt
- (2) för huvudtvätt
- (3) för mjukmedel
- (*) dessutom finns det en sifonbit i mjukmedelsfacket.

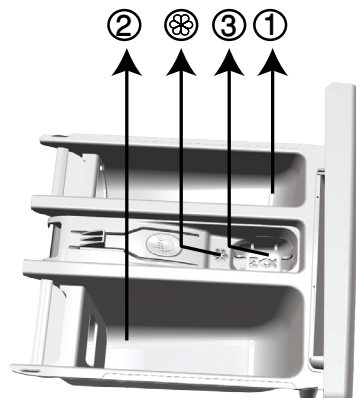

Tvättmedel, mjukmedel och andra substanser

- Tillsätt tvätt- och mjukmedel innan du startar tvättmaskinen.
- Öppna aldrig tvättmedelsfacket under tiden du kör ett program!
- När du använder ett program utan förtvätt, ska du inte placera något tvättmedel i förtvättsmedelfacket (facknr. "1").
- När du använder ett program med förtvätt, ska du inte placera något tvättmedel i förtvättsmedelfacket (facknr. "1").
- Välj inget program med förtvätt om du använder en tvättmedelspåse. Placera tvättmedelspåsen direkt bland tvätten i maskinen.
- Om du använder tvättmedel ska du inte glömma bort att placera tvättmedelskoppen i huvudtvättmedelsfacket (facknr. "2").

Välja tvättmedelstyp

Typen av tvättmedel som ska användas beror på typen och färgen på materialet.

- Använd olika medel för kulör och vittvätt.
- Tvätta fintvätt med speciella medel (flytande medel, ylltvättmedel etc.) som passar för ömtåliga kläder.
- När du tvättar mörka kläder och filter rekommenderar vi att du använder flytande tvättmedel.
- Tvätta ylle med speciellt tvättmedel som har tillverkats för ylle.



WARNING: Använd bara tvättmedel som har tillverkats specifikt för tvättmaskiner.

WARNING: Använd inte tvålpulver.

Justera tvättmedelsmängden

Mängden tvättmedel beror på mängden tvätt, smutsgrad och vattnets hårdhet.

- Överskrid inte mängden, eftersom för stora kvantiteter leder till för mycket skum, dålig sköljning, dålig ekonomi och större påverkan på miljön.
- Använd mindre mängder medel för mindre mängder tvätt eller lätt smutsade kläder.

Använd mjukmedel

Häll i mjukmedel i mjukmedelsfacket för tvättmedel.

- Överskrid inte indikeringen (>max<) i mjukmedelsfacket.
- Om mjukmedlet har tjocknat kan du spä det med lite vatten innan du håller det i tvättmedelsfacket.

Användning av flytande tvättmedel

Om produkten innehåller en kopp för flytande tvättmedel:

- Häll i flytande tvättmedel i fack nr. "2".
- Om mjukmedlet har tjocknat kan du spä det med lite vatten innan

du håller det i tvättmedelsfacket.

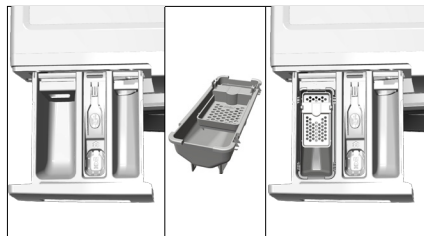

Om produkten innehåller en kopp för flytande tvättmedel:

- Använd inte det flytande tvättmedlet för förtvätt i ett program med förtvätt.
- Flytande tvättmedel fläckar dina kläder när det används med funktionen för senarelagd start. Om du ska använda funktionen för senarelagd start ska du inte använda flytande tvättmedel.

Använda gelé- och tabletttvättmedel

- Om gelétvättmedlets tjocklek är flytande och maskinen inte innehåller en kopp med specialtvättmedel i huvudtvättmedelsfacket under första vattenintaget. Om maskinen innehåller en tvättmedelskopp ska du fylla i tvättmedel i den här koppen innan du startar programmet.
- Om gelén är för tjock eller ligger inkapslad i en tablett ska du lägga det direkt i trumman före tvätten.
- Placera tabletter i huvudfacket för tvättmedel (facknr. "2") eller direkt i trumman före tvätt.



Tabletttvättmedel kan lämna fläckar i tvättmedelsfacket. Om detta inträffar placerar du tabletten mellan tvätten och stänger nedre delen av trumman i framtida tvättar.



Använd tabletten eller gelén utan att välja förtvättmedelsfunktionen.

Använda stärkningsmedel

- Tillsätt flytande stärkelse, pulverstärkelse eller textiltfärg i mjukmedelsfacket.
- Använd inte mjukmedel och stärkelse tillsammans i tvättprogrammet.
- Torka av maskinens insida med en fuktig och ren trasa efter att du har använt stärkningsmedel.

Använda blekmedel

- Välj ett program med förtvätt och tillsätt blekmedel i början av förtvätten. Håll aldrig i tvättmedel i facket för förtvätt. Som alternativ kan du välja ett program med extra sköljning och tillsätta blekmedel under tiden maskinen tar in vatten från tvättmedelsfacket under första sköljsteget.
- Använd inte blekmedel och sköljmedel genom att blanda dem.
- Använd lite (ca 50 ml) blekmedel och skölj kläderna väl, eftersom det orsaka hudirritation. Håll inte blekmedel på kläderna och använd inte för färgade kläder.
- Vid användning av syrebaserade blekmedel, ska du välja ett program som tvättar i lägre temperatur.
- Syrebaserade blekmedel kan användas med tvättmedel; men om tjockleken inte är samma som tvättmedlet ska du placera tvättmedlet först i facknr. "2" i tvättmedelsfacket och vänta tills tvättmedlet flödar när maskinen tar in vatten. Tillsätt blekmedel från samma fack när maskinen fortfarande tar in vatten.

Använda avlagringshämmande medel

- När det behövs ska du använda avlagringshämmande medel som har tillverkats specifikt för tvättmaskiner.

Tips för effektiv tvätt

		Kläder	
		Färger	
		Ljusa färger och vittvätt (Rekommenderad temperatur baserat på smutsgrad: 40-90 °C)	(Rekommenderad temperatur baserat på smutsgrad: kallt -40 °C)
Smutsgrad	Kraftigt smutsad (olika fläckar, exempelvis gräs, kaffe, frukt och blod.)	Det kan vara nödvändigt att använda fläckborttagning eller förtvätt för att få bort fläckar. Pulvertvättmedel och flytande tvättmedel som rekommenderas för vittvätt kan användas i rekommenderade doser för kraftigt smutsade kläder. Vi rekommenderar att du använder pulvertvättmedel för att få bort lera och smutsfläckar och fläckar som är känsliga för blekmedel.	Pulvertvättmedel och flytande tvättmedel som rekommenderas för kulörtvätt kan användas i rekommenderade doser för kraftigt smutsade kläder. Vi rekommenderar att du använder pulvertvättmedel för att få bort lera och smutsfläckar och fläckar som är känsliga för blekmedel. Använd tvättmedel utan blekmedel.
	Normalt smutsad (Exempelvis fläckar på krage och manschetter)	Pulvertvättmedel och flytande tvättmedel som rekommenderas för vittvätt kan användas i rekommenderade doser för normalt smutsade kläder.	Pulvertvättmedel och flytande tvättmedel som rekommenderas för kulörtvätt kan användas i rekommenderade doser för normalt smutsade kläder. Använd tvättmedel utan blekmedel.
	Lätt smutsad (Inga synliga fläckar finns).	Pulvertvättmedel och flytande tvättmedel som rekommenderas för vittvätt kan användas i rekommenderade doser för lätt smutsade kläder.	Pulvertvättmedel och flytande tvättmedel som rekommenderas för kulörtvätt kan användas i rekommenderade doser för lätt smutsade kläder. Använd tvättmedel utan blekmedel.
		Smutsgrad	
		Kraftigt smutsad	
		Normalt smutsad	
		Lätt smutsad	

		Kläder
		Mörka färger
		(Rekommenderad temperatur baserat på smutsgrad: kallt -40 °C)
Smutsgrad	Kraftigt smutsad	Pulvertvättmedel och flytande tvättmedel som rekommenderas för kulörtvätt och mörka färger kan användas i rekommenderade doser för kraftigt smutsade kläder.
	Normalt smutsad	Pulvertvättmedel och flytande tvättmedel som rekommenderas för kulörtvätt och mörka färger kan användas i rekommenderade doser för normalt smutsade kläder.
	Lätt smutsad	Flytande tvättmedel som rekommenderas för kulörtvätt och mörka färger kan användas i rekommenderade doser för lätt smutsade kläder.
		Fintvätt/Ylle/Silke
		(Rekommenderad temperatur baserat på smutsgrad: kallt -30 °C)
Smutsgrad	Kraftigt smutsad	Det är lämpligt att använda flytande tvättmedel för fintvätt. Ylle och silke måste tvättas med speciella ylletvättmedel.
	Normalt smutsad	Det är lämpligt att använda flytande tvättmedel för fintvätt. Ylle och silke måste tvättas med speciella ylletvättmedel.
	Lätt smutsad	Det är lämpligt att använda flytande tvättmedel för fintvätt. Ylle och silke måste tvättas med speciella ylletvättmedel.

Hantera produkten

Kontrollpanel

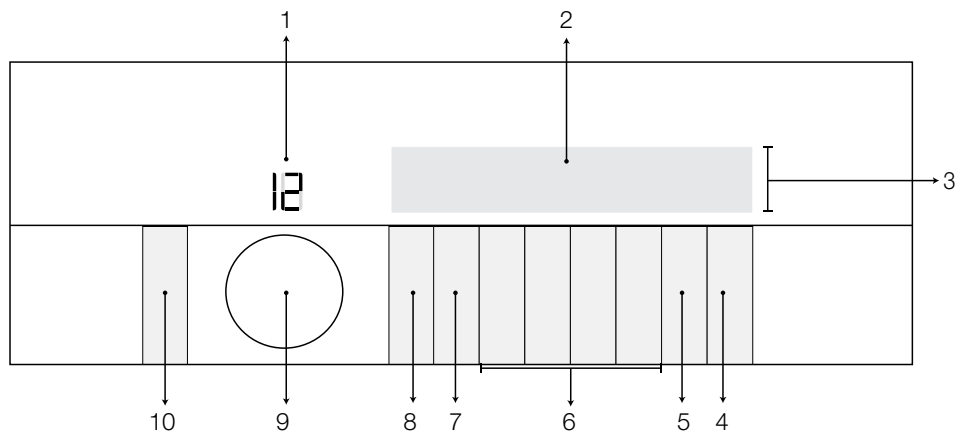

- | | |
|-----------------------------------|---|
| 1 - Programvalsdisplay | 7 - Knapp för inställning av centrifugeringshastighet |
| 2 - Display | 8 - Temperaturinställningsknapp |
| 3 - Programuppföljningsindikator | 9 - Programvalsknapp |
| 4 - Knappen Start/Paus | 10 - På-/Av-knapp |
| 5 - Inställningsknapp för sluttid | |
| 6 - Hjälpfunktionsknappar | |

Displaysymboler

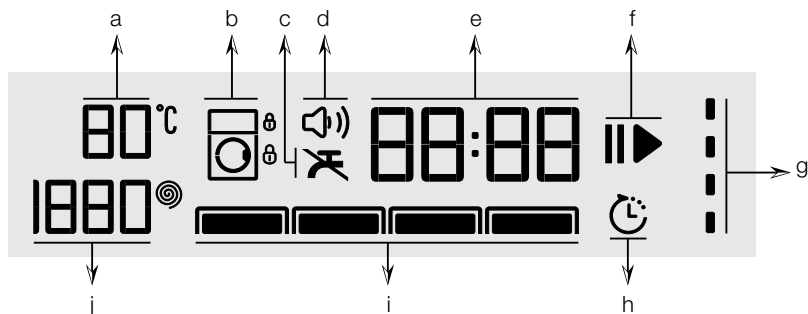

- | | |
|-------------------------------------|--|
| a - Temperaturindikator | f - Indikatorn Start/Paus |
| b - Låsindikator | g - Programuppföljningsindikator |
| c - Indikator för Inget vatten | h - Sluttidsindikator |
| d - Ljudvarningsindikator | i - Hjälpfunktionsindikatorer |
| e - Informationsrad för varaktighet | j - Centrifugeringshastighetsindikator |

Förbereda maskinen

- Kontrollera om slangarna är rätt anslutna.
- Koppla in maskinen.
- Slå på kranen helt.
- Placera tvätten i maskinen.
- Tillsätt tvättmedel och mjukmedel.

Programväljare

- Välj det program som passar för typ, mängd och smutsgrad för tvätten i enlighet med "Program- och förbrukningstabellen" och temperaturtabellen nedan.

90°C	Kraftigt nedsmutsad vit bomull och linne. (tabletter, dukar, handdukar, lakan etc.)
60°C	Normalt smutsad, färgad och urtoningsresistent bomull eller syntet (skjortor, nattlinnen, pyamas etc) och lätt smutsat, vitt linne (underkläder etc)
40°C- 30°C- kallt	Blandad tvätt, inklusive fintvätt (spetsgardiner etc), syntet och ylle.

- Välj önskat program med **programvalsknappen**.

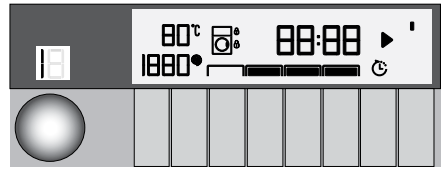

Programmen är begränsade till den högsta centrifugeringshastigheten som är lämplig för en viss typ av kläder.

När du väljer ett program ska du alltid beakta typ av material, färg, smutsgrad och tillåten vattentemperatur.

Välj alltid lägsta temperatur som krävs. Högre temperaturer innebär alltid högre energiförbrukning.

Program

• Bomull vit/kulör

Rekommenderas för dina bomullskläder (lakan och sängkläder, badrockar, underkläder etc.) Tvätten tvättas med stora rörelser under en längre period.

• Syntet

Använd det här programmet för att tvätta dina syntetkläder (skjortor, blusar, syntet/blandad bomull etc). De tvättas med en skonsam rörelse och har kortare tvättprogram jämfört med bomullsprogrammet. För gardiner och spets ska du använda programmet Syntet 40°C med förtvätt och antiskrynklingsfunktioner. Eftersom den flätade strukturen orsakar mycket skumbildning ska du tvätta ur tyget genom att placera en liten mängd tvättmedel i huvudfacket för tvättmedel. Håll aldrig i tvättmedel i facket för förtvätt.

• Ylle

Använd det här programmet för att tvätta dina yllekläder. Välj lämplig temperatur som passar för dina kläder. Använd lämpliga tvättmedel för yllematerial.



APPAREL CARE

“Ylletvättprogrammet i den här maskinen har testats och godkänts av **The Woolmark Company** för tvätt av ylleplagg med märkningen **“maskintvätt”** under förutsättning att plaggen tvättas i enlighet med anvisningarna på klädetiketten och de som produceras av tillverkaren av den här tvättmaskinen.”
“I Storbritannien, Eire, Hongkong och Indien är varumärket för Woolmark ett certifieringsmärke.”

• MultiSense

Använd det här programmet för att tvätta ofta tvättad bomull, syntet eller blandade material (bomull+syntet). Programmet avkänner typ och mängd av tvätten för att automatiskt justera vattenförbrukning, programtid och tvättid.



WARNING: Tvätta inte ylle och fintvätt i det här programmet. Om temperaturen som visas på temperaturindikatorn inte passar för plagget ska du välja ett lämpligt temperaturvärde.

Maximal tvättemperatur i det automatiska programmet, beroende på smutsgrad och tvätttyp är 60°C. Tvätresultatet kanske inte blir enligt önskemål för kraftigt smutsad vittvätt och ingrodda fläckar (krage, sockar, svettfläckar etc.). I det här fallet rekommenderar vi att du väljer bomullsprogrammet med förtvätt och ställer in temperaturen till 50-

60°C.

Många kläder identifieras korrekt och tvättas på ett säkert sätt i det automatiska programmet.

• GentleCare

Använd det här programmet för att tvätta bomullsplagg på ett effektivare och skonsammare sätt. Programmet **“Trendy Care”** är ett program som certifierats av tyska **WFK “Institute of Cleaning Technology”**.

• Bomull Eco

Använd det här programmet för att tvätta normalt smutsad, grov bomull och linnenvätt. Trots att programmet är längre än alla övriga är besparingarna av energi och vatten mycket stora. Den faktiska vattentemperaturen kan skilja sig från det som anges i tvättemperaturen. När du fyller på maskinen med mindre tvätt (exempelvis halv maskin eller mindre) kan programtiden automatiskt blir kortare i tidigare steg. I det här fallet minskar energi- och vattenförbrukningen mer, vilket ger en mer ekonomisk tvätt. Programmet är tillgängligt på modeller med indikator för återstående tid.

• HygieneCare

Använd det här programmet för att tvätta babykläder och tvätt som tillhör allergiska personer. Längre uppvärmningstid och ytterligare sköljning ger en högre hygienivå.

• Handtvätt

Du kan använda det här programmet för att tvätta ylle/fintvätt som har etiketten “Ej maskintvätt” med det här programmet. Tvätten körs med skonsamma rörelser för att inte skada kläderna.

• Mini 14'

Använd det här programmet för att tvätta lätt smutsade bomullskläder på kort tid.

• Mörka Textilier

Använd det här programmet när du tvättar mörka kläder eller färgade kläder som du inte vill ska blekna. Tvätten utförs med lite mekaniska rörelser och låga temperaturer. Vi rekommenderar att flytande tvättmedel eller yllschampo för mörk tvätt används.

• Oppfräschning Med ånga

För att göra smutsgraden mjukare förbehandlas tvätten med ånga.



Fyll endast till hälften av kapaciteten för det valda programmet.

När det här programmet har valts är det normalt att höra kokande ljud, eftersom ånggeneratoren kokar vatten för att producera ånga.

• AquaPerfect 40° / 40'

Använd det här programmet för att tvätta lätt smutsade och ofläckade bomullskläder på kort tid.

• Duntvätt

Använd det här programmet för att tvätta fiberduntäcken som har fliken „maskintvätt“. Se till att du har lagt i duntäcket ordentligt för att inte skada maskinen och duntäcket. Ta bort duntäckesskyddet innan du lägger i duntäcket i maskinen. Vik duntäcket dubbelt och lägg i det i maskinen. Lägg i duntäcket i maskinen och var observant så att du placerar det på ett sätt så det inte kommer i kontakt med bälgen.



Fyll inte på mer än 1 dubbelt fiberduntäcke (200 x 200 cm).

Tvätta inte duntäcken, kuddar etc. som innehåller bomull i maskinen.



VAR FÖRSIKTIG! Tvätta inte plagg utom duntäcken, exempelvis mattor, ryamattor etc. i maskinen. Det kan orsaka permanenta skador på maskinen.

• Rengöring Och Skötsel

Använd det här programmet med jämna mellanrum (en gång varje/ varannan månad) för att rengöra trumman och erbjuda önskad hygien. Kör programmet utan tvätt i maskinen. För bättre resultat kan du hålla i kalkborttagning för tvättmaskinen i tvättmedelsfack "2". När programmet är slut ska du lämna luckan öppen så att maskinens insida torkar.



Det här är inte ett tvättprogram. Det är ett serviceprogram.

Kör inte programmet när det finns något i maskinen. Om du försöker göra det upptäcker maskinen att det finns tvätt inuti den och avbryter programmet.

• Sköljning

Det här programmet används när du vill skölja eller stärka separat.

• Centrifug.+ Utpumpn.

Använd det här programmet för att tömma ur vattnet ur maskinen.

Temperaturval

När ett nytt program väljs visas den rekommenderade temperaturen för programmet på temperaturindikatorn. Det är möjligt att rekommenderat temperaturvärde inte är den maximala temperaturen som kan väljas för det aktuella programmet.

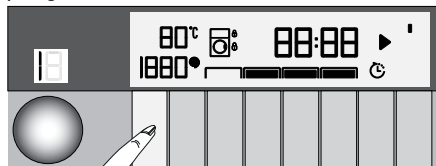

Tryck på **temperaturinställningsknappen** igen för att ändra temperaturen. Temperaturen minskar i steg om 10 °C.



Temperaturinställningsknappen fungerar bara i nedåtgående temperaturriktning.

Slutligen indikerar symbolen “-” kalltvättsalternativet som visas på skärmen.

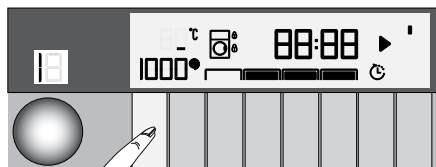

Ingen modifiering kan göras av programmen som inte tillåter temperaturinställning.

Du kan också ändra temperaturen efter att tvätten har startat. Om tvättstegen är korrekta kan modifieringen göras. Om tvättstegen är korrekta kan ingen modifiering göras.



Om du rullar till kalltvättsalternativet och trycker på temperaturinställningsknappen igen visas den rekommenderade temperaturen för det valda programmet på displayen. Tryck på temperaturinställningsknappen igen för att minska temperaturen.

Välja centrifugeringshastighet

När ett nytt program väljs visas den rekommenderade centrifugeringshastigheten för det valda programmet på **centrifugeringshastighetsindikatorn**.



Det är möjligt att rekommenderat centrifugeringsvärde inte är den maximala centrifugeringshastigheten som kan väljas för det aktuella programmet.

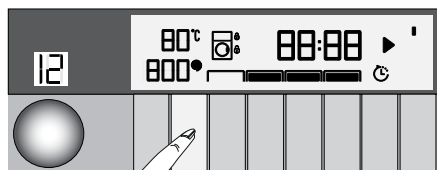

Tryck på **centrifugeringshastighetsrinställningsknappen** igen för att minska centrifugeringshastigheten. Centrifugeringshastigheten minskar gradvis. Sedan visas alternativen "Fördj. Skölj." och "Ingen centr." på displayen, beroende på produktmodell.



Knappen för inställning av centrifugeringshastighet

fungerar bara i riktningen för lägre centrifugeringshastighet.

Alternativet Fördr. Skölj. indikeras med symbolen "1_" och Ingen centr. indikeras med symbolen "_".

Om du inte vill plocka ur kläderna omedelbart efter programmet kan du använda funktionen **Fördr. Skölj.** för att förhindra att dina kläder blir skrynkliga.

Med den här funktionen ligger tvätten kvar i sista sköljvattnet.

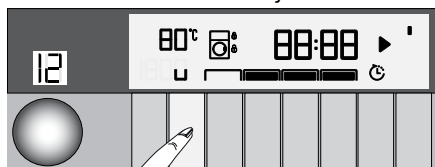

Om du vill centrifugera tvätten efter funktionen Fördr. Skölj.:

- Justera

centrifugeringshastigheten.

- Tryck på knappen **Start / Paus / Avbryt**. Programmet återupptas. Vattnet töms ut och tvätten centrifugeras.

Om du vill tömma ut vattnet i slutet av programmet utan centrifugering ska du använda funktionen **Ingen centrifugering**.

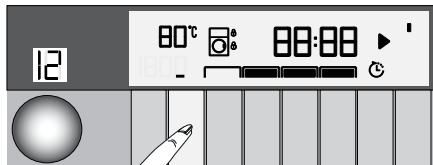

Ingen modifiering kan göras av programmen som inte tillåter temperaturinställning.

Centrifugeringshastigheten kan ändras efter att tvätten startat om tvättstegen är korrekta. Om tvättstegen är korrekta kan ingen modifiering göras.

Program och förbrukningstabell

SV										
Program (°C)		Vikt (kg)	Vattenförbrukning (l)	Energiförbrukning (kWh)	Maxhastighet***	Snabbtvätt	Förtvätt	Nattläge	Extra sköljning	Valbart temperaturintervall °C
MultiSense	40	8	****	****	1600	•	•	•	•	Kallt-60
Bomull Eco	60**	8	51	1.02	1600					Kallt-60
	60**	4	42	0.70	1600					Kallt-60
	40**	4	42	0.50	1600					Kallt-60
Bomull vit/kulör	90	8	70	2.03	1600	•	•	•	•	Kallt-90
	60	8	70	1.33	1600	•	•	•	•	Kallt-90
	40	8	70	0.93	1600	•	•	•	•	Kallt-90
Syntet	60	4	65	1.13	1200	•	•	•	•	Kallt-60
	40	4	65	0.90	1200	•	•	•	•	Kallt-60
Ylle	40	2	45	0.35	1000	•		•	•	Kallt-40
Handtvätt	30	1.5	40	0.22	600					Kallt-30
Mini 14'	30	2	34	0.16	1400			•	•	Kallt-30
Duntvätt	40	-	67	0.82	1000	•		•	•	Kallt-60
HygieneCare	90	8	100	2.25	1600				*	30-90
GentleCare	40	3	54	0.44	1000	•	•	•	•	40-Kallt
Mörka Textilier	40	4	80	0.90	1000		•	•	*	Kallt-40
AquaPerfect 40° / 40'	40	8	55	0.65	1400					Kallt-40
Uppfräschning Med ånga	-	1	1	0.17	-					-
Rengöring Och Skötsel	70	-	110	2.60	700				*	70

• : Valbar.

* : Automatiskt val, ej inställbar.

** : Energimärkningsprogram (EN 60456 Ed.3)

*** : Om maskinens maximala centrifugeringsläge är längre än värdet kan du bara välja upp till maximal centrifugeringshastighet.

**** : Programmet avkänner typ och mängd av tvätten för att automatiskt justera vattenförbrukning, energiförbrukning och tvättid.

- : Se programbeskrivningen för maximal tvätt.

** "Bomull eko 40°C och Bomull eko 60°C är standardprogrammen."
 Dessa program är '40°C bomull standardprogram' och '60°C bomull standardprogram' och visas på panelen med symboler.



Hjälpfunktionerna i tabellen kan skilja sig åt beroende på maskinmodell.

Vatten och energiförbrukning kan variera beroende på ändringar i vattenttryck, vattnets hårdhet och temperatur, omgivande temperatur, typ och tvättmängd, val av hjälpfunktioner och centrifugeringshastighet och ändringar i elektrisk spänning.

Du kan se tvättiden för programmet du har valt på maskinens display. Det är normalt att små skillnader kan inträffa mellan tiden som visas på skärmen och den verkliga tvättiden.

Bomull	Syntet (Syntettvätt)	Organisk bomull	Mörktvätt	HygieneCare	Ylle	Uppfräschning (Uppdatera)	Nattläge	Handtvätt	Trumrengöring	Mini 14 (Superkort express)	Mini
Centrifugering	Förtvätt	Antiskrynkling	Extra sköjning	Sköjning	Temperatur	Tidsfördröjning	Barnlås	På/Av	Start Paus	Kall	Ingen centrigering
Automatiskt program	Tvätt	Slut	Centrifugering+Tömnning (Pump)	Bomull Eko	40° 40'	Fördrojd sköjning	Val av smutsgrad				
Fläckborttagning	Snabbtvätt	Duntäcken	Favorit vald	Fintvätt	Skjorta	Flytande tvättmedel och pulvertvättmedel					

Vägledande värden för syntettvätt

	Vikt (kg)	Vattenförbrukning (l)	Energiförbrukning (kWh)	Programmets varaktighet (min) *	Återstående fukthalt (%) **	Återstående fukthalt (%) **
					≤ 1000 rpm	> 1000 rpm
Syntet 60	4	65	1.13	90/120 ^l	45	40
Syntet 40	4	65	0.90	80/110 ^l	45	40

* Du kan se tvättiden för programmet du har valt på maskinens display. Det är normalt att små skillnader kan inträffa mellan tiden som visas på skärmen och den verkliga tvättiden.

** Återstående fukthaltsvärden kan variera beroende på den valda centrifugeringshastigheten.

Val av hjälpfunktioner

Välj önskade hjälpfunktioner innan du startar programmet. När ett program har valts tänds bildrutan för hjälpfunktionen som kan väljas tillsammans med den. När en hjälpfunktion väljs tänds den invändiga sektionen.

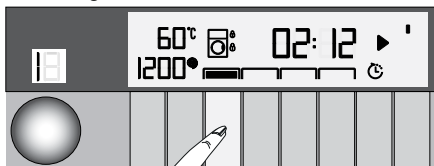

Bildrutan för hjälpfunktionsymbolen som inte kan väljas med det aktuella programmet tänds inte.

Dessutom förblir bildrutorna tända för hjälpfunktionen som passar för det aktuella programmet efter att tvätten har startat. Du kan välja eller avbryta hjälpfunktionerna vars bildrutor är tända. Om tvättprogramsikonen har nått en punkt där du inte kan ändra temperaturen slås temperaturindikatorn av.



Vissa funktioner kan inte väljas tillsammans. Om en andra hjälpfunktion står i konflikt med den första väljs innan maskinen startar avbryts den först valda funktionen och den andra hjälpfunktionen blir aktiv. Om du exempelvis väljer snabbtvätt efter att du har valt förtvätt, avbryts extra sköljning och snabbtvätt förblir aktivt.

En hjälpfunktion som inte är kompatibel med programmet kan inte väljas. (Se "Program och förbrukningstabell")

Vissa program har hjälpfunktioner som måste användas samtidigt. De här funktionerna kan inte avbrytas. Bildrutan för hjälpfunktionen tänds inte, utan endast det invändiga området tänds.

• Förtvätt

Förtvätt bör endast användas till mycket nersmutsade plagg. Om du inte använder förtvätt sparar du energi, vatten, tvättmedel och tid.

• Snabbtvätt

Den här funktionen kan användas för bomulls- och syntettvätt. Den minskar tvättiden för lätt smutsad tvätt och även antalet sköljningar.



När du väljer den här hjälpfunktionen laddas maskinen med hälften av den maximalt tillåtna mängden enligt programtabellen.

• Extra sköljning

Den här funktionen gör det möjligt för din maskin att göra en extra sköljning efter den redan genomförda huvudtvätten. Risken för att personer med känslig hud (babies, allergiska personer etc.) ska påverkas av rester av sköljmedel kan minskas.

• Nattläge

Använd det här programmet för att tvätta bomull med mindre energiförbrukning och lägre ljudnivåer. Centrifugeringsstegen avbryts för tyst tvätt och programmet slutar med steget för att hålla sköljning. Efter att programmet har slutförts ska centrifugeringen köras för att centrifugera tvätten.

Tidsdisplay

Återstående tid för programmets slutförande när det körs visas som "01:30" i formatet för timmar och minuter.



Programtiden kan variera från värdena som anges i "Program- och förbrukningstabellen", beroende på vattentryck, vattnets hårdhet och temperatur, omgivande temperatur, mängd och typ av tvätt, hjälpfunktioner som väljs och ändringar i huvudström.

Sluttid

Med funktionen för **Sluttid** kan programmet flyttas fram upp till 24 timmar. Efter att du har tryckt på knappen **Sluttid** visas programmets beräknade sluttid. Om **Sluttid** justeras tänds indikatorn **Sluttid**.

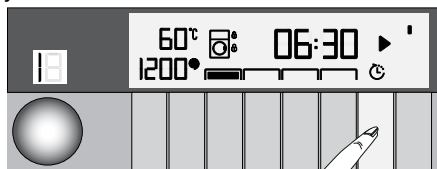

För att funktionen för sluttid ska aktiveras och programmet slutföras i slutet av den angivna tidsperioden måste du trycka på knappen **Start/Paus** efter att du har ställt in tiden.

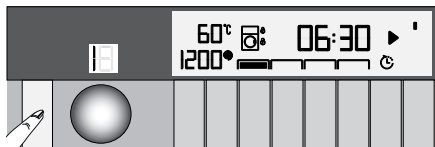

Om du vill avbryta funktionen Sluttid; starta om maskinen genom att trycka på knappen **Slå på/av**.



Använd inte flytande tvättmedel när du aktiverar funktionen för sluttid! Det finns risk för att det blir fläckar på kläderna.

- Öppna luckan, lägg i tvätten och tvättmedel etc.
- Välj tvättprogram, temperatur, centrifugeringshastighet och, vid behov, hjälpfunktioner.
- Ställ in sluttiden genom att trycka på knappen **Sluttid**. Indikatorn för **Sluttid** tänds.
- Tryck på knappen **Start/Paus**. Nedrökningen startar. Märket ":" i mitten av den senarelagda starttiden på displayen börjar blinka.



Ytterligare tvätt kan fyllas på under nedräkningstiden till sluttid. I slutet av nedräkningen döljs symbolen för sluttid, tvättprogrammet startar och tiden för det valda programmet visas på displayen.

När valet av sluttid har slutförts visas tiden på skärmen, bestående av sluttid plus längden på det valda programmet.

Starta programmet

- Tryck på knappen **Start/Paus** för att starta programmet.
- Knappen **Start/Paus** som är gråmarkerad börjar lysa med fast sken, vilket indikerar att programmet har startat.

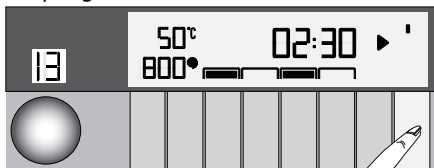

- Luckan låses. Dörrlåssymbolen visas efter att den har låsts.

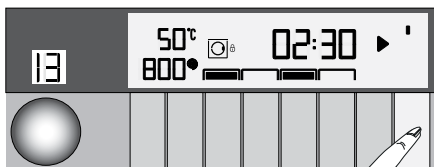

- Det aktuella programsteget indikeras med LED-lamporna för programuppföljning på bildskärmen.

Lucklås

Det finns ett låssystem på maskinens lucka som förhindrar att luckan öppnas i fall där vattennivån är otillräcklig. Symbolen för "Luckan låst" visas på skärmen när luckan låses.

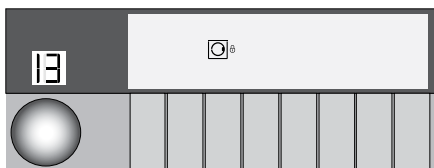

Ändra valen efter att programmet har startat

Lägg i tvätt efter att programmet har startat:

När knappen Start/paus trycks in blinkar lucksymbolen om vattennivån i maskinen är lämplig, tills den öppnas och blir gråmarkerad när luckan öppnas.



När knappen Start/paus trycks ned förblir nedtryckt förblir även lucksymbolerna tända om vattennivån i maskinen inte är korrekt.

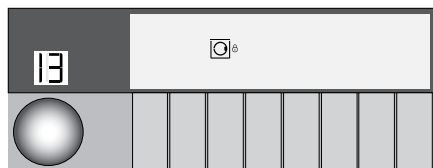

Växla maskinen till pausläge:

Tryck på knappen Start/paus för att pausa maskinen så börjar en väntesymbol blinka på skärmen.

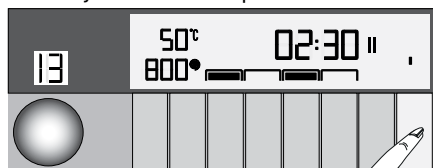

Ändra programval efter att programmet har startat:

Programändringen tillåts inte när det aktuella programmet körs. Du kan välja det nya programmet efter att du har satt det aktuella programmet i standby-läge.



Det valda programmet startar på nytt.

Ändra hjälpfunktion, hastighet och temperatur

Beroende på det steg programmet har kommit till kanske du avbryter eller aktiverar hjälpfunktioner; se "Val av hjälpfunktion".

Du kan också ändra hastighet och temperaturinställningar; se "Val av centrifugeringshastighet" och "Temperaturval".



Luckan går inte att öppna om vattentemperaturen i maskinen är hög eller vattennivån ligger över lucköppningen.

Barnlås

Använd Barnlåsfunktionen för att förhindra att barn leker med maskinen. På det sättet kan du förhindra ändringar i ett program som körs.



Du kan slå på och av maskinen med knappen **På/Av** när barnlåset är aktivt. När du slår på maskinen igen återupptas programmet från den punkt där det stoppades.

Om du trycker på någon knapp när barnlåset är aktiverat avger maskinen en ljudvarning. Ingen hörbar varning aktiveras när knapparna trycks in 5 gånger i rad.

Så här aktiverar du barnlåset:

Håll **första och andra hjälpknappen** intryckt i 3 sekunder. Efter nedräkningen "**CL 3-2-1**" på skärmen visas "Barnlås aktiverat" på den. Du kan aktivera **1:a hjälpfunktionsknappen** när den här varningen visas.

Så här avaktiverar du barnlåset:

Håll **första och andra hjälpknappen** intryckt i 3 sekunder. Efter nedräkningen "**CL 3-2-1**" på skärmen släcks symbolen "Barnlås aktiverat" på den.

Avbryta programmet

Programmet avbryts när maskinen slås av och på igen. Tryck och håll ned knappen **På/Av** i 3 sekunder. Efter att nedräkningen för "3-2-1" på skärmen är klar stängs maskinen av.



Om du trycker på knappen **På/Av** när Barnlås är aktiverat avbryts inte programmet. Du ska först avbryta Barnlås.

Om du vill öppna luckan efter att du har avbrutit programmet, men det inte går att öppna luckan, på grund av att vattennivån i maskinen ligger över lucköppningen och vrider du **programvalsknappen** till programmet **Pump+Spin** och töm ur vattnet ur maskinen.

Slutet av programmet

När programmet är klart visas symbolen End.

Om du inte trycker på någon knapp på 10 minuter växlar maskinen till frånslaget läge. Skärmen och alla indikatorer slås av.

När du trycker på knappen **På/Av** visas stegen i det slutförda programmet.

•

Ställa in volymen

- g volym och hög volym

För att justera volymnivån håller du 2:a funktionsknappen intryckt i 3 sekunder. Efter att nedräkningen "3-2-1" på skärmen är över tänds symbolen för volymnivå och den nya volymnivån visas.

Snabbanvändarguide

Förbereda maskinen

- Kontrollera om slangarna är rätt anslutna.
- Koppla in maskinen.
- Slå på kranen helt.
- Placera tvätten i maskinen.
- Tillsätt tvättmedel och mjukmedel.

Programväljare

- Välj det program som passar för typ, mängd och smutsgrad för tvätten i enlighet med "Program- och förbrukningstabellen" och temperaturtabellen nedan.

Val av hjälpfunktioner

Välj önskade hjälpfunktioner innan du startar programmet. När ett program har valts tänds bildrutan för hjälpfunktionen som kan väljas tillsammans med den. När en hjälpfunktion väljs tänds den invändiga sektionen.

Starta programmet

- Tryck på Start/Pause för att starta programmet.
- Lampan för programuppföljning visar starten för programmet och tänds.



Om inget program startar eller ingen knapp trycks in inom 1 minut under programvalsprocessen, växlar maskinen till pausläge och belysningen för temperatur, hastighet och lucka minskar. Andra lampor och indikatorer slocknar. Så fort programvalsratten vrids eller någon knapp trycks in slås indikatorlamporna och indikatorerna på igen.

Slutet av programmet

När programmet är klart visas symbolen End.

Om du inte trycker på någon knapp på 10 minuter växlar maskinen till frånslaget läge. Skärmen och alla indikatorer slås av.

När du trycker på knappen På/Av visas stegen i det slutförda programmet.

Avbryta programmet

Programmet avbryts när maskinen slås av och på igen. Tryck och håll ned knappen **På/Av** i 3 sekunder.

Barnlås

Använd Barnlåsfunktionen för att förhindra att barn leker med maskinen. På det sättet kan du förhindra ändringar i ett program som körs.



Du kan slå på och av maskinen med knappen **På/Av** när barnlåset är aktivt. När du slår på maskinen igen återupptas programmet från den punkt där det stoppades.

Så här aktiverar du barnlåset:

***Tryck på** 1:a och andra hjälpknappen intryckta i 3 sekunder. "Barnlås aktiverat" visas på displayen efter att nedräkningen visats på panelen. Du kan aktivera **1:a hjälpfunktionsknappen** när den här varningen visas.

Så här avaktiverar du barnlåset:

* **håll in hjälpfunktionsknappen** i 3 sekunder. Efter nedräkningen på programvaldisplayen på panelen släcks symbolen "Barnlås aktiverat".

Underhåll och rengöring

Servicelevslängden för produkten ökar och ofta förekommande problem minskar om den rengörs regelbundet.

Rengöra tvättfacket

Rengör tvättfacket med jämna mellanrum (var 4-5 tvätt) enligt vad som visas nedan för att förhindra att det samlas pulvertvättmedel över tid.

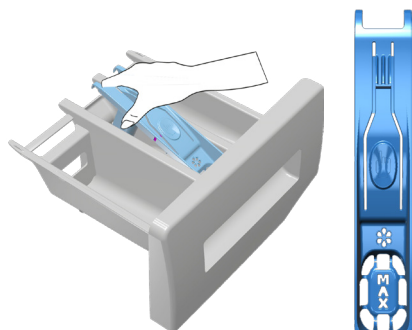

Lyft den bakre delen av sifonen för att ta bort den så som visas på bilden.

- Tryck på den prickade linjen på sifon i mjukmedelsfacket och dra mot dig tills facket lossnar från maskinen.



Om mer än en normal mängd vatten och mjukmedel blandas i mjukmedelsfacket måste sifon rensas.

- Tvätta ur tvättmedelsfacket och sifon med ljummet vatten i en vattenbehållare. Använd skyddshandskar eller en lämplig borste för att undvika att du kommer åt rester i facket under rengöringen.
- Efter rengöring ska du förvara sifonen på sin plats och sätta tillbaka lådan.

Rengöra luckan och trumman

För produkter med trumrengöringsprogram, var god se Hantera produkten - Program.

För produkter utan trumrengöringsprogram, följ följande steg **för att rengöra trumman:**

Välj hjälpfunktionerna **Extra vatten** eller **Extra sköljning**. Använd ett Bomull **Program** utan Förtvätt. Ställ in **temperaturen till den nivå som rekommenderas på trumrengöringsmedlet som kan tillhandahållas från auktoriserade tjänster**. Kör denna procedur **utan tvätt i produkten**. Innan du startar programmet, håll i en påse av särskilt trumrengöringsmedel (om specialagent inte kunde levereras, tillsätt max. 100 g pulver kalkavlagringsmedlet) i huvudtvättvättmedelsfacket (fack nr. „2“). Om kalkavlagringsmedlet är i tablettform ska du endast tillsätta en tablett i fack nr. „2“. Torka bälgen invändigt med en ren trasa efter att programmet har tagit slut.



Upprepa trumrengöringen minst varannan månad.

Använd ett avlagringshämmande medel för tvättmaskinen.

Efter varje tvätt ska du se till att inga främmande ämnen finns kvar i trumman.

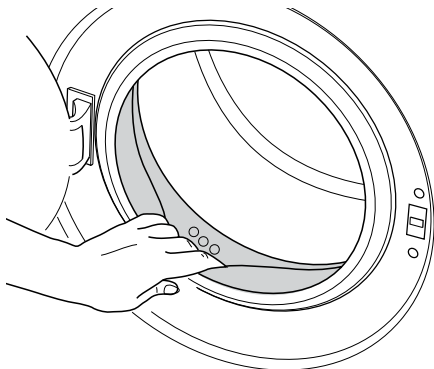

Om hålen på bälgens undersida i bilden är spärrade ska du öppna hålen med en tandrensare.



Främmande metallföremål orsakar rost i trumman. Rengör fläckar i trummans yta genom att använda rengöringsmedel för rostfritt stål. Använd aldrig stålull eller trådull.



WARNING: Använd aldrig svamp eller material med slipeffekt. Detta skadar målade ytor och ytor i krom eller plast.

Rengöra enheten och kontrollpanelen

Torka av maskinen med tvålatten eller icke korroderande mildt rengöringsmedel och torka med en mjuk trasa.

Använd bara en mjuk och fuktig trasa för att rengöra kontrollpanelen.

Rengöra vatteninloppsfilteret

Det finns ett filter vid slutet av varje vatteninloppsventil på baksidan av maskinen och även vid slutet av varje vatteninloppsslang där de är anslutna till kranen. Dessa filter förhindrar att främmande ämnen och smuts tränger in med vattnet i maskinen. Filter ska rengöras när de blir smutsiga.

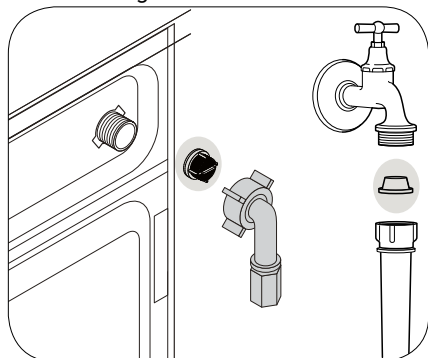

- Stäng kranarna.
- Ta bort muttrarna för vatteninloppsslangen för att öppna filtren på vatteninloppsventilerna. Rengör dem med en borste. Om filtren är mycket smutsiga kan du dra ut dem med en pincett och rengöra dem.
- Ta ut filtren i den plana änden av vatteninloppsslangen tillsammans med tätningarna och rengör noggrant under rinnande vatten.
- Sätt försiktigt tillbaka tätningar och filter på deras platser och dra åt slangmuttrarna för hand.

Töm ut kvarvarande vatten och rengör pumpfiltret

Filtersystemet i din maskin förhindrar att fasta föremål, såsom knappar, mynt och textilfibrer sätter igen pumppropellern under tömning av tvättvattnet. Vattnet töms ut utan problem och servicelivslängden för pumpen ökar.

Om din maskin inte klarar av att tömma ut vattnet, kan pumpfiltret sätta igen. Filtret måste rengöras när det sätter igen eller var tredje månad. Vattnet måste tömmas ut för att rengöra pumpfiltret.

Dessutom ska du före transport av maskinen (vid flytt till ett annat hus) tömma ut vattnet ordentligt och samma sak gäller när vattnet kan frysa.



WARNING: Främmande ämnen som ligger kvar i pumpfiltret kan skada maskinen eller orsaka buller.



WARNING: Om produkten inte används ska du vrida av kranen, koppla loss vattenslangen och tömma ut vattnet i maskinen vid risk för frysning i installationsområdet.



VARNING: Efter varje användning måste du stänga vattentillförselslangen för produkten.

För att rengöra det smutsiga filtret och släppa ut vattnet;

- Koppla ur maskinen för att stänga av strömtillförseln.



VARNING: Temperaturen för vattnet inuti maskinen kan stiga upp till 90 °C. För att undvika brandrisk ska du rengöra filtret efter att vattnet i maskinen svalnat.

- Öppna filterlocket.
- Om den består av två delar trycker du på fliken på filterluckan nedåt och drar ut delen mot dig själv.

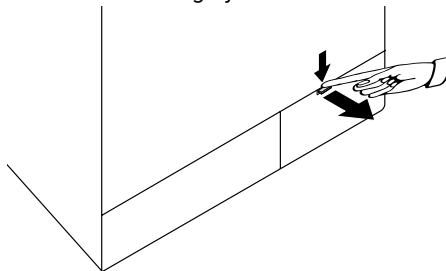

Om filterlocket är i ett stycke drar du ut det från båda sidorna längst upp för att öppna.

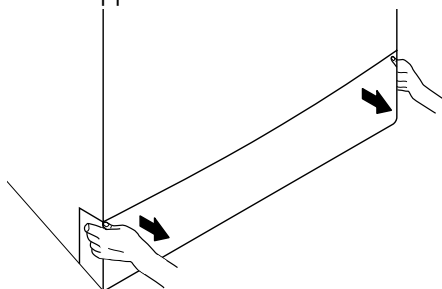

Du kan avlägsna filterskyddet genom att trycka på märkplåten nedåt med en plasticskruvmejsel, genom glappet och ovanför filterskyddet. Använd inte verktyg med metalltopp för att avlägsna skyddet.

- Vissa av våra produkter har nödtömnings slang och vissa saknar det. Följ stegen nedan för att tömma ur vattnet.

Om produkten har en nödtömnings slang, för vattenutsläpp:

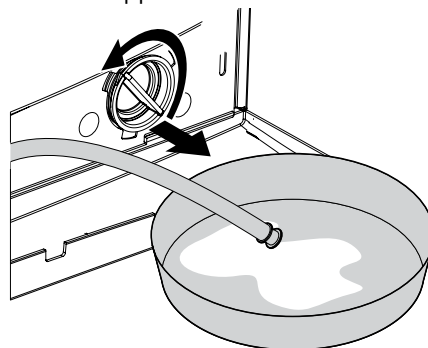

- Dra ut nödtömningsslangen ur hålet
- Placera en stor behållare i slangändan. Töm ut vattnet i behållaren genom att dra ut kontakten i slutet av slangändan. När behållaren är full ska du blockera inloppet genom att byta kontakten. Efter att behållaren har tömts upprepar du proceduren ovan för att fortsätta tömma ut vattnet ur maskinen.
- När tömningen av vattnet är slut stänger du slutet av kontakten igen och fixerar slangen på plats.
- Vrid pumpfiltret för att ta ut det.

Felsökning

Programmet startar inte efter att luckan stängts.

- Start / Paus / Avbryt har inte tryckts in. >>> **Tryck på Start / Paus / Avbryt.*

Det går inte att starta eller välja program.

- Maskinen kan ha växlat till säkerhetsläge på grund av ett infrastruktursproblem, såsom linjeström, vattentryck etc.). >>> *Tryck och håll ned knappen På/Av i 3 sekunder. (se "Avbryta programmet")*

Vatten i maskinen.

- Vatten kan ha blivit kvar i produkten på grund av kvalitetskontrollprocesser i produktionen. >>> *Det här är inte ett fel; vatten är inte skadligt för maskinen.*

Det läcker ut vatten ur maskinens undersida.

- Troligtvis problem med slangar eller pumpfilter. >>> *Se till att tätningarna till vatteninloppsslangarna sitter ordentligt monterade. Montera slangén ordentligt i kranen.*
- Pumpfiltret kanske inte har stängts helt. >>> *Kontrollera att pumpfiltret är helt stängt.*

Maskinen fylls inte med vatten.

- Kranen är avstängd. >>> *Öppna kranarna.*
- Vatteninloppsslangen är böjd. >>> *Rätta till slangén.*
- Vatteninloppsfiltret är igensatt. >>> *Rengör filtret.*
- Luckan är öppen. >>> *Stäng luckan.*

Maskinen tömmer inte ut vattnet.

- Vattenslangen kan vara igensatt eller vriden. >>> *Rengör eller platta till slangén.*
- Pumpfiltret är igensatt. >>> *Rengör pumpfiltret.*

Maskinen vibrerar eller avger buller.

- Maskinen kanske står obalanserat. >>> *Justera fötterna för att nivåreglera maskinen.*
- En hård substans kan ha trängt in i pumpfiltret. >>> *Rengör pumpfiltret.*
- Transportspärrarna tas inte bort. >>> *Ta bort transportspärrarna.*
- Tvättmängden i maskinen kan vara för liten. >>> *Tillsätt mer tvätt till maskinen.*
- Maskinen kanske blir överbelastad av tvätten. >>> *Ta ut lite tvätt för hand ur maskinen eller distribuera den för hand för att balansera den jämnt.*
- Maskinen kanske lutar mot något föremål. >>> *Se till att maskinen inte står lutad mot något.*

Maskinen stannar strax efter att programmet har startat.

- Maskinen kanske har stannat tillfälligt på grund av låg spänning. >>> *Den återgår till normal drift när spänningen är på normal nivå.*

Maskinen tömmer direkt ut vattnet den tar in.

- Dräneringsslangen kanske inte ligger i rätt höjd. >>> *Anslut vattentömningsslangen enligt beskrivningen i bruksanvisningen.*

Inget vatten syns i maskinen under tvätt.

- Vattennivån går inte att se från tvättmaskinens utsida. Detta är inte ett fel.

Luckan kan inte öppnas.

- Lucklåset är aktiverat, på grund av vattennivån i maskinen. >>> *Töm ur vattnet genom att köra pump- eller centrifugeringsprogrammet.*
- Maskinen värmer upp vattnet eller är i centrifugeringsstadiet. >>> *Vänta tills programmet kört klart.*
- Barnlåset är aktiverat. Luckan avaktiveras några minuter efter att programmet har nått sitt slut. >>> *Vänta några minuter på inaktiveringen av lucklåset.*

Tvätten tar längre tid än vad som beskrivs i manualen.(*)

- Vattentrycket är lågt. >>> *Maskinen väntar tills rätt mängd vatten är i maskinen för att förhindra dålig tvättkvalitet på grund av för lite vatten. Därför förlängs tvättiden.*
- Spänningen kan vara låg. >>> *Tvättiden förlängs på grund av dåliga tvättresultat när spänningen är låg.*
- Den ingående vattentemperaturen kan vara låg. >>> *Tid för att värma upp vatten förlängs under den kalla årstiden. Tvättiden kan också förlängas för att undvika dåliga tvättresultat.*
- Antalet sköljningar och/eller mängden sköljvatten kanske har ökat. >>> *Maskinen ökar mängden sköljvatten när det krävs extra sköljning och lägger till ett extra sköljsteg vid behov.*
- Det kan bildas mycket skum till följd av skumabsorberingssystemet kan ha aktiverats på grund av för mycket användning av tvättmedel.>>>*Använd rekommenderad mängd tvättmedel.*

Programmet räknar inte ned. (På modeller med display) (*)

- Timern kanske stoppas under vattenintaget. >>> *Timerindikatorn räknar inte ned förrän maskinen tar in rätt mängd vatten. Maskinen väntar tills det finns tillräckligt mycket vatten för att undvika dåligt tvättresultat på grund av för lite vatten. Timerindikatorn återupptar nedräkningen efter detta.*
- Timern kan stoppas under värmesteget. >>> *Timerindikatorn räknar inte ned förrän maskinen når vald temperatur.*
- Timern kanske stoppas under centrifugeringssteget. >>> *Systemet för automatisk obalanserad laddningsdetektion kan aktiveras på grund av obalanserad distribution för tvätten i trumman.*

Programmet räknar inte ned.(*)

- Det kan finnas en obalans för tvätten i maskinen. >>> *Systemet för automatisk obalanserad laddningsdetektion kan aktiveras på grund av obalanserad distribution för tvätten i trumman.*

Maskinen växlar inte till centrifugeringssteget.(*)

- Det kan finnas en obalans för tvätten i maskinen. >>> *Systemet för automatisk obalanserad laddningsdetektion kan aktiveras på grund av obalanserad distribution för tvätten i trumman.*
- Maskinen centrifugerar inte om vattnet inte töms ut helt. >>> *Kontrollera filtret och dräneringslangen.*
- Det kan bildas mycket skum till följd av skumabsorberingssystemet kan ha aktiverats på grund av för mycket användning av tvättmedel.>>>*Använd rekommenderad mängd tvättmedel.*

Tvättprestandan är låg: Tvätten blir grön. ()**

- För lite tvättmedel har använts under en längre tidsperiod. >>> *Använd rekommenderad mängd tvättmedel för vattnets hårdhet och tvätten.*
- Tvätten har gjorts på låga temperaturer under en längre tid. >>> *Välj rätt temperatur för tvätten som ska tvättas.*
- Otillräcklig mängd tvättmedel används med hårt vatten. >>> *Om du använder för lite tvättmedel med hårt vatten ger det smuts i kläderna och detta visar sig med tiden som en gråton. Det är svårt att eliminera gråbildningen när den väl har fått fäste. Använd rekommenderad mängd tvättmedel för vattnets hårdhet och tvätten.*
- För mycket tvättmedel. >>> *Använd rekommenderad mängd tvättmedel för vattnets hårdhet och tvätten.*

Tvättprestandan är låg: Fläckar som sitter kvar eller inte vitnar. ()**

- För lite tvättmedel. >>> *Använd rekommenderad mängd tvättmedel för tvätten.*
- För mycket tvätt har lagts i. >>> *Överbelasta inte maskinen. Fyll på med de mängder som rekommenderas i "Program och förbrukningstabell".*
- Fel program och temperatur har valts. >>> *Välj rätt program och temperatur för tvätten.*
- Fel typ av tvättmedel används. >>> *Använd originaltvättmedel som passar för maskinen.*
- Tvättmedlet hålls i fel fack. >>> *Placera tvättmedlet i rätt fack. Blanda inte blekmedel och tvättmedel med varandra.*

Tvättprestandan är låg: Oljiga fläckar syns i tvätten. ()**

- Regelbunden trumrengöring används inte. >>> *Rengör trumman regelbundet. Gör följande .*

Tvättprestandan är låg: Kläderna luktar illa. ()**

- Dålig lukt och bakterialager bildas på trumman som ett resultat av långvarig tvättning i låga temperaturer och/eller i korta program. >>> *Lämna tvättmedelsfacket och luckan öppna efter tvätt. Då kan inte fukt bildas där bakterier frodas.*

Färgen på kläderna har tvättats ur. ()**

- För mycket tvätt har lagts i. >>> *Överbelasta inte maskinen.*
- Tvättmedlet har blivit fuktigt. >>> *Förvara tvättmedel på en tillsluten plats där ingen fukt kan tränga in och utsätt dem inte för överdrivet höga eller låga temperaturer.*
- En högre temperatur väljs. >>> *Välj rätt program och temperatur enligt typen och smutsgraden i tvätten.*

Sköljningen fungerar inte.

- Mängden, fabrikatet och förvaringsförhållanden för tvättmedel är fel. >>> *Använd lämpligt tvättmedel för tvättmaskinen och din tvätt. Förvara tvättmedel på en tillsluten plats där ingen fukt kan tränga in och utsätt dem inte för överdrivet höga eller låga temperaturer.*
- Tvättmedlet har hållits i fel fack. >>> *Om tvättmedel placeras i förtvättmedelsfacket trots att förtvätt inte har valts kan maskinen ta det här tvättmedlet under sköljnings- eller mjukmedelssteget. Placera tvättmedlet i rätt fack.*
- Pumpfiltret är igensatt. >>> *Kontrollera filtret.*
- Dräneringsslangen har vikt sig. >>> *Kontrollera dräneringsslangen.*

Tvätten blir styv efter tvätten. ()**

- För lite tvättmedel. >>> *Om du använder för lite tvättmedel kan vattnets hårdhet göra tvätten styv. Använd rätt mängd tvättmedel enligt vattnets hårdhet.*
- Tvättmedlet har hållts i fel fack. >>> *Om tvättmedel placeras i förtvättmedelsfacket trots att förtvätt inte har valts kan maskinen ta det här tvättmedlet under sköljnings- eller mjukmedelssteget. Placera tvättmedlet i rätt fack.*
- Tvättmedlet kan blandas med mjukmedlet. >>> *Blanda inte mjukmedel med tvättmedel. Tvätta och skölj ur behållaren med varmt vatten.*

Tvätten luktar inte mjukmedel. ()**

- Tvättmedlet har hållts i fel fack. >>> *Om tvättmedel placeras i förtvättmedelsfacket trots att förtvätt inte har valts kan maskinen ta det här tvättmedlet under sköljnings- eller mjukmedelssteget. Tvätta och skölj ur behållaren med varmt vatten. Placera tvättmedlet i rätt fack.*
- Tvättmedlet kan blandas med mjukmedlet. >>> *Blanda inte mjukmedel med tvättmedel. Tvätta och skölj ur behållaren med varmt vatten.*

Tvättmedelsrester i tvättmedelsfacket. ()**

- Tvättmedlet hålls i våtfacket. >>> *Torka ur tvättmedelsfacket innan du lägger i medel.*
- Tvättmedlet har blivit fuktigt. >>> *Förvara tvättmedel på en tillsluten plats där ingen fukt kan tränga in och utsätt dem inte för överdrivet höga eller låga temperaturer.*
- Vattentrycket är lågt. >>> *Kontrollera vattentrycket.*
- Tvättmedlet i huvudtvättfacket har blivit vått vid intag av förtvättmedel. Hålen i tvättmedelsfacket är igensatta. >>> *Kontrollera hålen och rengör om de är igensatta.*
- Det finns ett problem med ventilerna i tvättmedelsfacket. >>> *Kontakta auktoriserat serviceombud.*
- Tvättmedlet kan blandas med mjukmedlet. >>> *Blanda inte mjukmedel med tvättmedel. Tvätta och skölj ur behållaren med varmt vatten.*
- Regelbunden trumrengöring används inte. >>> *Rengör trumman regelbundet. Gör följande .*

Det finns tvättmedel kvar i tvätten. ()**

- För mycket tvätt har lagts i. >>> *Överbelasta inte maskinen.*
- Fel program och temperatur har valts. >>> *Välj rätt program och temperatur för tvätten.*
- Fel tvättmedel användes. >>> *Välj rätt temperatur för tvätten.*

För mycket skumbildning i maskinen. ()**

- Felaktiga tvättmedel används för tvätten. >>> *Använd rätt tvättmedel för tvättmaskinen.*
- För mycket tvättmedel. >>> *Använd rekommenderad mängd av tvättmedlet.*
- Tvättmedlet sparas under olämpliga förhållanden. >>> *Förvara tvättmedel på en stängd och försluten och torr plats. Förvara inte på för heta platser.*
- Viss, nätlignande tvätt, exempelvis tyll kan bli väldigt skummiga på grund av texturen. >>> *Använd mindre tvättmedel för den här typen av plagg.*
- Tvättmedlet hålls i fel fack. >>> *Placera tvättmedlet i rätt fack.*
- Mjukmedlet tas tidigt. >>> *Det kan finnas problem i ventilerna eller i tvättmedelsfacket. Kontakta ett behörigt serviceombud.*

Skum rinner över i tvättmedelsfacket.

- För mycket tvättmedel kanske används. >>> *Blanda 1 matsked mjukmedel och ½ liter vatten och håll i det i huvudfacket för tvättmedel.*
- Placera tvättmedlet i maskinen för de programmen som indikeras i "Program- och förbrukningstabellen". När du använder tillsatskemikalier (fläckborttagare, blekmedel etc) minskar du mängden tvättmedel.

Tvätten förblir våt i slutet av programmet. [*]

- Det kan bildas mycket skum till följd av skumabsorberingssystemet kan ha aktiverats på grund av för mycket användning av tvättmedel. >>> *Använd rekommenderad mängd tvättmedel.*
- * Ingen centrifugering utförs när tvätten inte är jämnt fördelad i trumman för att förhindra skada på maskinen och där den står. Tvätten bör sorteras om och centrifugeras på nytt.
- ** Regelbunden trumrengöring används inte. >>> *Rengör trumman regelbundet.*



WARNING: Om du inte kan eliminera problemet trots att du följer instruktionerna i det här avsnittet ska du kontakta ett behörigt serviceombud. Försök aldrig utföra några reparationer av produkten själv.

GRUNDIG NORDIC
GLYNITVEIEN 25, PB 234
1402 SKI, NORWAY

GRUNDIG

www.grundig.com