

GRUNDIG

Vaskemaskin

Brukerhåndbok

Tvättmaskin

Bruksanvisning



GWP48415W

NO/SV

Vennligst les denne brukerhåndboken først!

Kjære kunde,







Takk for at du valgte Grundig produktet. Vi håper du får de beste resultatene ved bruk av produktet, som er produsert med høyeste kvalitet og nyeste teknologi. Les derfor nøye gjennom hele brukerhåndboken og alt tilhørende materiell før bruk av produktet.

Følg alle advarsler og informasjon i denne brukerhåndboken. Dermed beskytter du deg selv og produktet mot mulige farer.

Oppbevar brukerhåndboken. I tilfelle produktet overføres til noen andre, skal håndboken medfølge. Garantibetingelsers, bruk og feilsøkningsmetoder for produktet er å finne i brukerhåndboken.

Symboler og definisjoner

Følgende symboler brukes i brukerveiledningen:

	Fare som kan føre til tap av liv eller personskade.
	Viktig informasjon eller nyttige tips om bruk.
	Les brukerhåndboken.
	Resirkulerbare materialer.
 	Advarsel om varme overflater
ADVARSEL	Fare som kan føre til skade på eiendom eller miljøet

Innholdsfortegnelse

1	Sikkerhetsfunksjoner	4	6.8.2	Funksjoner/programmer som velges ved å holde tasten inne i tre sekunder	28
1.1	Tiltenkt bruk	4	6.9	End Time (Sluttid)	29
1.2	Trygghet for barn, utsatte personer og kjæledyr	4	6.10	Starte programmet	30
1.3	Elektrisk sikkerhet	5	6.11	Dørlås	30
1.4	Håndteringssikkerhet	6	6.12	Endre valgene etter at programmet har startet	30
1.5	Installasjonssikkerhet	6	6.13	Avbryte programmet	31
1.6	Driftssikkerhet	8	6.14	Slutten for programmet	31
1.7	Vedlikehold og rengjøringsikkerhet	9	7	VEDLIKEHOLD OG RENGJØRING	31
2	Viktige miljøverninstruksjoner	10	7.1	Rengjøre vaskemiddelskuffen	31
2.1	Samsvar med WEEE-direktivet (EU)	10	7.2	Rengjøre vaskemaskindøren og trommelen	32
2.2	Emballasjeinformasjon	10	7.3	Rengjøring av utsiden og kontrollpanelet	32
3	Tekniske spesifikasjoner	11	7.4	Rengjøre vanninntaksfiltrene	32
4	Installasjon	12	7.5	Tømme restevann og rengjøre pumpefilteret	33
4.1	Riktig installasjonssted	12	8	Feilsøking	33
4.2	Montering av bunnpanelet	12	9	ANSVARSRFRASKRIVELSE / ADVARSEL	37
4.3	Fjern transportsikringen	13			
4.4	Kople til vannforsyningen	13			
4.5	Koble avløpsslangen til avløpet	14			
4.6	Justering av føtter	14			
4.7	Elektrisk tilkobling	14			
4.8	Start	15			
5	Foreløpig forberedelse	15			
5.1	Sortering av tøyet	15			
5.2	Klargjøre tøyet til vask	15			
5.3	Tips for energi- og vannsparing	16			
5.4	Legge i tøyet	16			
5.5	Riktig tøymengde	16			
5.6	Bruk av vaskemiddel og tøyemykner	16			
5.7	Tips for effektiv vasking	18			
5.8	Vist programtid	19			
6	Bruke produktet	19			
6.1	Kontrollpanel	20			
6.2	Symboler på skjermen	21			
6.3	Program- og forbrukstabell	22			
6.4	Programvalg	24			
6.5	Programmer	24			
6.6	Temperaturvalg	26			
6.7	Sentrifugeringshastighetsvalg	26			
6.8	Valg av tilleggsfunksjoner	27			
6.8.1	Tilleggsfunksjoner	27			

1 Sikkerhetsfunksjoner

Dette avsnittet inkluderer sikkerhetsinstruksene som er nødvendige for å hindre fare for person- og materiell skade.

Firmaet skal ikke holdes ansvarlig for skader som kan oppstå om disse instruksjonene ikke overholdes.

- Installasjons- og reparasjonsoperasjoner skal alltid utføres av autorisert sørvisverksted.
- Bruk kun originale reservedeler og tilbehør.
- Ingen komponent av produktet skal repareres eller erstattes med mindre dette er tydelig angitt i bruksanvisningen.
- Ikke modifiser produktet.

1.1 Tiltenkt bruk

- Produktet er designet for bruk i hjemmet. Produktet er ikke egnet for kommersiell bruk, og må ikke brukes til annet enn det det er tiltenkt.
- Produktet må kun brukes til vasking og skylling av vasketøy som merket skikkelig.
- Dette apparatet er ment å brukes i husholdninger og liknende bruksområder slik som For eksempel:

- Personalkjøkken for butikker, kontorer og andre arbeidsmiljøer;
- Gårder,
- Av kunder på hoteller, moteller og andre overnattingssteder,
- Overnattingssteder som serverer frokost, hospitsliknende miljøer,
- Fellesområder med blokkeleigheter eller vaskerier

1.2 Trygghet for barn, utsatte personer og kjæledyr

- Dette produktet kan brukes av barn fra åtte år og oppover. Personer med underutviklet fysikk, psykiske eller mentale evner, eller som mangler erfaring og kunnskap, dersom de får tilsyn eller instruksjoner om bruk av apparatet på en produktsikker måte og farene som er involvert.
- Barn under 3 år skal holdes unna med mindre de er under kontinuerlig oppsyn.
- Elektriske produkter er farlige for barn og kjæledyr. Barn eller kjæledyr skal ikke leke med,

klatre opp på eller inn i produktet. Kontroller innsiden av produktet før bruk.

- Bruk barnesikringen til å forhindre at barn leker med produktet.
- Ikke glem å lukke døren til vaskemaskinen når du forlater rommet der produktet er plassert. Barn og kjæledyr kan bli låst inne og drukne.
- Barn skal verken utføre rengjøring og vedlikehold uten voksentsyn.
- Hold emballasjemateriale unna barn. Fare for skade og kvelning!
- Oppbevar alle vaskemidler og skyllemidler som brukes til produktet utilgjengelig for barn.
- Klipp av strømkabelen og ødelegg låsemekanismen på vaskemaskinsdøren før du kaster produktet; for barnas sikkerhet.
- Skadde strømkabler bør skiftes ut av autorisert servicepersonell for å forhindre potensiell fare.
- Ikke sett inn strømledningen under produktet eller på baksiden av produktet. Ikke legg tunge gjenstander på strømledningen. Verken bøy, klem og la strømkabelen komme i berøre varmekilder.
- Bruk kun den originale kabelen. Ikke bruk avkuttete eller skadede kabler.
- Ikke bruk skjøteledning, multiplugg eller adapter for å koble til produktet.
- Skjøteledninger, stikkontakter, adaptere eller bærbare strømforsyninger kan overopphetes og forårsake brann. Pass på at du ikke plasserer stikkontakter og bærbare strømforsyninger nær eller bak produktet.
- Stikkontakten skal være lett tilgjengelig. Dersom dette ikke er mulig, skal en mekanisme som oppfyller den elektriske lovgivningen og som kopler alle terminaler fra strømmettet (sikring, bryter, hovedbryter, etc.) være tilgjengelig på det elektriske installasjonen.
- Ikke berør stikkontakten med våte hender.

1.3 Elektrisk sikkerhet

- Produktet må koples fra strømmuttaket under installasjon, vedlikehold, rengjøring og reparasjon. Koble fra produktet eller slå av sikringen.

- Når du kobler enheten fra, må du ikke holde i strømedningen, men støpselet.
- Forviss deg om at støpselet verken er vått, skittent eller støvete.
- Koble aldri produktet til strømsparende enheter. Slike systemer kan skade produktet.

1.4 **Håndteringssikkerhet**

- Koble fra produktet før du flytter det, fjern avløpsslangen og vanntilkoplingene. Tøm vann som er igjen i produktet.
- Dette produktet er tungt, ikke håndter det selv. Det kan forårsake skader dersom produktet faller på deg. Ikke slå og mist ned produktet mens du bærer det.
- Ikke hold deler som, slik som ileggsdøren, for å løfte og flytte produktet. Den øvre skuffen skal være tett festet for flytting.
- Bær produktet i oppreist stilling. Hvis den ikke kan bæres oppreist, vipp den til høyre side sett forfra.
- Sørg for at slangene, samt strømkabelen verken brettes, klemmes eller knuses etter at produktet er satt på plass, etter installasjon eller rengjøringsprosedyrene.

1.5 **Installasjonssikkerhet**

- Sjekk informasjonen i håndboken og installasjonsinstruksjonene for å klargjøre produktet for installasjon og sørg for at strømnnett, hovedvannledning og avløpet er egnet. Dersom ikke, ring kvalifisert elektriker og rørlegger for å få dem til å gjøre de nødvendige tilpassningene. Korrekt installasjon er kundens ansvar.
- Før du starter installasjonen, sørg for å slå av sikringen for å deaktivere strømforsyningen for linjen som produktet skal kobles til.
- Dette produktet er beregnet for bruk i høyder som ikke overstiger 2000 meter over havet.
- Kontroller for skade på produktet før du installerer det. Ikke installer produktet dersom det er skadd.
- Bruk alltid personlig verneutstyr (hansker osv.) under produktinstallasjon, vedlikehold og reparasjon. Det er fare for skade.
- Det kan oppstå skader dersom hender settes inn i avdekkede spor. Lukk hullene på

transportsikringsboltene med plastplugg, for å hindre personlige skader.

- Unngå installasjon eller la produktet være på steder der det kan bli utsatt for ytre påvirkninger.
- Unngå installasjon av produktet ved steder der temperaturen faller under 0 °C.
- Ikke plasser produktet på teppe eller lignende overflate. Det vil skape brannfare siden det ikke kan motta luft nedenfra.
- Plasser produktet på et jevnt og hardt underlag og balanser med de justerbare benene.
- Koble produktet til jordet stikkontakt beskyttet med en krets som er egnet for strømv verdiene angitt på typeskiltet. Forsikre deg om at jording utføres av kyndig elektriker. Ikke bruk produktet uten egnet jording iht. lokale/ nasjonale forskrifter.
- Koble produktet til stikkontakt med spennings- og frekvensverdier som er passende for de som er angitt på typeskiltet.
- Ikke koble produktet til løse, ødelagte, skitne, fettete stikkontakter eller stikkontakter som har løsnet fra festene eller stikkontaktene med fare for vannkontakt.
- Bruk det nye slangesettet som fulgte med produktet. Ikke bruk gamle slangesett på nytt. Ikke forleng eller modifier slangene.
- Koble vanninntaksslangen direkte til vannkranen. Trykket fra kranen skal være minimum 0,1 MPa (1 bar) og maksimalt 1 MPa (10 bar). Mellom 10 til 80 liter vann skal løpe fra kranen på et minutt for at produktet skal fungere skikkelig. Dersom vanntrykket er over 1 MPa (10 bar), bør det monteres trykkavlastingsventil. Maksimal tillatt temperatur er 25 °C.
- Monter enden på avløpsslangen for skittent vann, vasken eller badekaret.
- Plasser strømkabelen og slangene på steder uten fare for å snuble.
- Ikke installer produktet bak en dør, skyvedør eller et annet sted som forhindrer at døren åpnes helt.
- Dersom det skal plasseres tørketrommel oppå produktet, må du feste det med et tilpasset festanordning hentet fra autorisert serviceverksted/ butikk.

- Det er fare for kontakt med elektriske koblinger når topplokket fjernes. Ikke demonter den topplokket på produktet.
- Plasser produktet minst 1 cm fra møblenes kanter.

1.6 Driftssikkerhet

- Når du bruker utstyret, bruk kun vaskemidler, skyllemidler og tøymyknere som passer til vaskemaskiner.
- Ikke bruk kjemiske løsemidler på produktet. Disse materialene inneholder eksplosjonsfare.
- Ikke bruk defekte eller skadede produkter. Koble fra produktet (eller slå av sikringen den er tilkopleet), skru av vannkranen og ring autorisert serviceverksted.
- Ikke plasser antenneskilder (stearinlys, sigaretter osv.) eller varmekilder (strykejern, ovner osv.) oppå eller i nærheten av produktet. Ikke plasser brennbare/eksplosive stoffer i nærheten av produktet.
- Ikke gå på produktet.
- Koble fra produktet og skru av kranen dersom du ikke skal bruke produktet i lange perioder.
- Vaskemiddel/vedlikeholdsmateriale kan skvette ut av vaskemiddelskuffen dersom den åpnes mens maskinen er i bruk. Kontakt mellom vaskemiddel med hud og øyne er farlig.
- Forviss deg om at kjæledyr ikke klatrer inn i produktet. Kontroller innsiden av produktet før bruk.
- Ikke bruk makt til å åpne den låste vaskemaskinsdøren. Døren åpnes når vasken er fullført. Dersom døren ikke kan åpnes, prøv løsningene for «Vaskemaskinsdøren kan ikke åpnes», i delen om feilsøking.
- Ikke vask elementer som er kontaminert med bensin, parafin, benzen, reduksjonsmidler, alkohol eller andre brennbare eller eksplosive materialer og industrielle kjemikalier.
- Ikke bruk renevæske direkte, og ikke vask, skyll eller sentrifuger tøy som er kontaminert med renevæske.
- Ikke plasser hendene i den roterende trommelen. Vent til trommelen ikke lenger roterer.
- Dersom du vasker tøy ved høye temperaturer, kan det utløste vaskevannet brenne huden din hvis det, for

eksempel, kommer i kontakt med huden din. Ikke berør avløpsvannet.

- Ta følgende forholdsregler for å forhindre dannelse av biofilm og dårlig lukt:
 - Forviss deg om at rommet der vaskemaskinen er plassert, er godt ventilert.
 - Tørk av belgene og glassdøren med tørr og ren klut på slutten av programmet.
- Glasset på vaskemaskinsdøren blir varmt under vasking med høye temperaturer. Derfor er det spesielt viktig at barn aldri tar på glasset i døren mens produktet er i bruk.
- Før du kaster utslitte og ikke lenger brukbare gjenstander:
 1. Trekk ut støpselet og ta det ut av stikkontakten.
 2. Kutt strømledningen og koble den fra apparatet med støpselet.
 3. Bryt låsemekanismen til ileggsdøren for å gjøre den ubrukelig.
 4. Ikke la barn leke med det utdaterte produktet.



1.7 Vedlikehold og rengjøringsikkerhet

- Før du rengjør eller utfører service på vaskemaskinen, koble den fra eller slå av strømmen på sikringen.
- Hvis du trenger å flytte produktet for rengjøring, ikke trekk i dekselet. Dekselet kan gå i stykker og forårsake skade!
- Ikke legg hender, føtter og metallgjenstander under eller bak produktet. Dette kan forårsake papirstopp, og enhver skarp kant kan forårsake personskade.
- Bruk en ren, tørr klut til å tørke av fremmedlegemer eller støv fra støpselendene. Når du rengjør støpselet, må du ikke bruke en våt eller fuktig klut. Ellers er det fare for brann eller elektrisk støt.
- Ikke vask produktet med trykkvasker, ved å spraye damp, vann eller helle vann. Det er fare for elektrisk støt.
- Ikke bruk skarpe verktøy eller pussemidler for å rengjøre produktet. Ikke bruk husholdningsrengjøringsmidler, såpe, vaskemiddel, gass, bensin, tynner, alkohol, lakk osv. under rengjøring.

- Rengjøringsmidler som inneholder løsningsmidler, kan utstøte giftig røyk, for eksempel Ikke bruk rengjøringsmidler som inneholder løsemidler.
- Det kan være rester av vaskemiddel i vaskemiddelskuffen når du åpner den for rengjøring.
- Ikke demonter filteret til tømmepumpen mens produktet går.
- Temperaturen i maskinen kan stige til opptil 90 °C. Rengjør filteret etter at vannet i maskinen er avkjølt for å unngå fare for å bli brent.

2 Viktige miljøverninstruksjoner

2.1 Samsvar med WEEE-direktivet (EU)



Produktet er i samsvar med EUs WEEE-direktiv(2012/19/EU). Produktet er utstyrt med klassifiseringssymbol for elektrisk avfall og elektronisk utstyr (WEEE).

Produktet er produsert med høykvalitetsdeler og materiale som kan gjenbrukes og som høver for resirkulering. Avhend ikke dette produktet sammen med normalt husholdningsavfall og annet avfall som er på slutten av sin levetid. Avlevér det til et mottak for resirkulering av elektrisk og elektronisk utstyr. Rådspør dine lokale myndigheter for å finne ut hvor disse mottakene er å finne.

andre typer avfall. Ta dem til mottak for emballasjemateriale som er utpekt av lokale myndigheter.

Samsvar med RoHS-direktivet (EU):

Produktet er i samsvar med EUs RoHS-direktiv(2011/65/EU). Det inneholder skadelige og forbudte materiale som er spesifisert i direktivet.

2.2 Emballasjeinformasjon

Emballasjematerialene til produktet er laget av resirkulerbare materialer i samsvar med våre nasjonale miljøforskrifter. Emballasjematerialene skal ikke avhendes sammen med husholdningsavfall eller

3 Tekniske spesifikasjoner

Leverandørens navn og varemerker	GRUNDIG
Modellens navn	GWP48415W
	7002340091
Kapasitet (kg)	8
Maksimal sentrifugeringshastigheter (omd/min)	1400
Innebygget	No
Høyde (mm)	84,5
Bredde (mm)	60
Dybde (mm)	55
Frittstående vanninntak/Dobbelt vanninntak	+ / -
Elektrisk tilkobling (V/Hz)	230 V / 50Hz
Total strøm	10
Maks. effekt (W)	2200
Hovedmodellkode	1320



Modellinformasjonen som er lagret i produkt databasen kan søkes opp og finnes ved å gå inn på følgende nettsteder og søke etter modellidentifikasjon (*) som står på energietiketten.

<https://eprel.ec.europa.eu/>

SUPPLIER'S NAME

MODEL IDENTIFIER → (*)

A

A

Symboltabell

Forvask	Hurtig	Hurtig+	Ekstra skylking	Ekstra vann	Antikrølling	Dyre-hårjerning	Damp	Nattmodus	Bløtlegging	Skyllestopp	Intensiv
AutoDose	Flytende vaske-middel	Valg av tøymykner	Skyll	Sentrifuger + tøm	Avløp	Temperatur	Sentrifuger	Ingen Sentrifuger	Kranvann (Kald)	Intet vann	Tidsforsinkelse
Dør Lås	Barn Lås	På/av	Start / Pause	Smussnivå	Legg til plagg	Lastet ned program	Vask	Ok (Avslutt)	Avbryt	Antikrøll+	Tøking
Ekstra tørt	Skaptørt	Stryketørt	Tidsstyrt tøking	Lufthing (Oppfriskning)	Intens	Vannmodus	Vannsparring				



Les avsnittet "Sikkerhetsinstruksjon er" først!



Vaskemaskinen din oppdager automatisk mengden vasketøy i trommelen når du velger program. Mens produktet installeres, før den første kalibreringen gjennomføres for å sikre at mengden tøy, beregnes mengden på mest nøyaktig måte.

For å gjennomføre Trommelrengjørings*-programmet og avbryte

sentrifugeringsfunksjonen. Start programmet uten tøy i trommelen. Vent til programmet er fullført og gå gjennom seksjonen med beskrivelse av programmet. Dette kan ta opptil 15 minutter.

* Programnavnet kan variere avhengig av modellen. Du kan se gjennom programbeskrivelsesdelen for å finne ut hvilken program du bør velge.

- Klargjøring av plassering og elektrisk installasjon, vannforsyning og avløp ved installasjonsstedet er kundens ansvar.
- Sørg for at vanninntaksslangen og vanntømmeslangene, samt strømkabelen ikke brettes, klemmes eller klemmes når produktet skyves inn på plass, etter installasjon eller rengjøringsprosedyrene.
- Før installasjon, kontroller visuelt om produktet har noen defekter. Ikke installer produktet dersom det er skadd. Skadde produkter kan utgjøre potensielle farer for sikkerhet.

4.1 Riktig installasjonssted

- Plassér produktet på et hardt og jevnt underlag. Ikke plassér det på et teppe med høy kant eller liknende overflater. Plassering på et skjevt gulv medfører støy og vibrasjonsproblemer.

- Totalvekten på vaskemaskinen og tørketrommelen – med full last – når de er plassert oppå hverandre når omtrent 180 kg. Plasser produktet på et solid og flatt gulv som har tilstrekkelig bæreevne!
- Ikke plassér produktet oppå strømledningen.
- Ikke installer produktet på steder der temperaturen kan falle lavere enn 0 °C. Frost kan skade produktet.
- La det være minst én cm mellomrom mellom produktet og møblene.
- Dersom du vil installere produktet på et underlag med trinn, må du aldri plassere det nær kanten.
- Ikke plassér produktet på plattform.
- Ikke plassér varmekilder som komfyrer, strykejern, ovner o. l. på vaskemaskinen, og ikke bruk dem på produktet.

4.2 Montering av bunnpanelet



Med noen modeller er basisdelene til produktene helt lukket. Disse produktene har ikke plugger og deksler.

- For å øke produktets lydkomfort, fest deksel A etter å ha fjernet emballasje og transportsikringer.

Deksel A

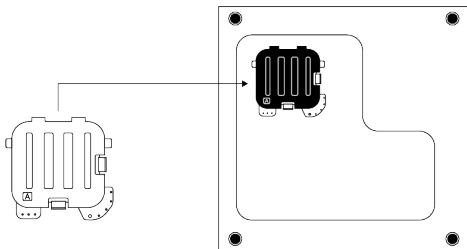

Vipp maskinen forsiktig bakover. Støtt tappene på deksel A mot bunnpanelet. Fullfør monteringen ved å rotere dekslet.

- Deksel B og toppen er valgfrie. Hvis tilgjengelig, fest deksel B og toppen.

Deksel B

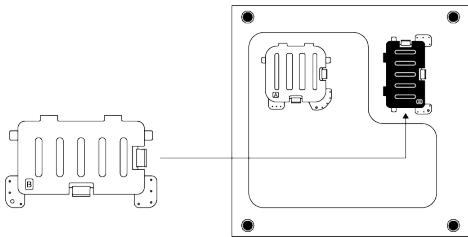

Støtt tappene på Deksel B mot bunnpanelet. Fullfør monteringen ved å rotere dekselet.

Topp

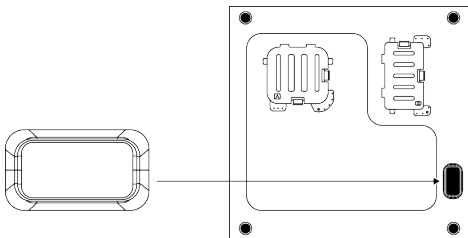

Sett toppen på ved å presse den på med fingeren.

4.3 Fjern transportsikringen.

1. Løsne alle transportsikkerhetsboltene med egnet fastnøkkel til de er løse.
2. Bøy indre del ved å trykke den på gripeområdene og trekk dem ut.
3. Fest plastdekslene som følger med i posen med brukerhåndbok i hullene på bakpanelet.

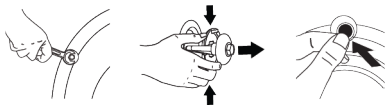

MERKNAD

Før du bruker produktet må transportboltene fjernes! Om ikke blir produktet skadd.



MERKNAD

Oppbevar transportsikkerhetsboltene på et trygt sted for å kunne bruke dem igjen ved ny transport av produktet i fremtiden.
Installer transportsikkerhetsbolten i motsatt rekkefølge for fjerningsprosedyren.
Produktet skal aldri flyttes uten at transportsikkerhetsboltene sitter godt på plass!

4.4 Kople til vannforsyningen



MERKNAD

Modeller med ett vanninntak skal ikke kobles til en varmtvannskran. I et slikt tilfelle vil vasken skades eller produktet havne i beskyttelsesmodus, og da vil det ikke fungere.
Ikke bruk gamle eller brukte vanninntaksslanger på et nytt produkt. Det kan føre til vannlekkasje fra maskinen og flekker på tøy.

1. Stram alle låsemutterne for hånd på ny. Ikke bruk et verktøy når du strammer til mutterne.
2. Åpne kranene helt etter at du har utført slangetilkoblingen for å se etter vannlekkasjer ved tilkoblingspunktene. Dersom det oppstår lekkasje, slå av kranen og ta av mutteren. Kontroller pakningen og stram mutteren forsiktig igjen. For å forhindre vannlekkasjer og skader som oppstår som følge av det, la kranene være lukket når produktet ikke er i bruk.

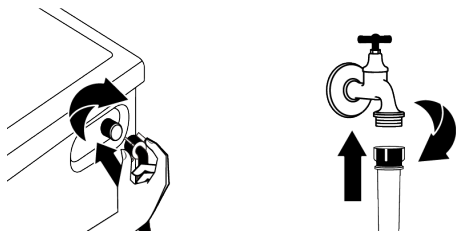

4.5 Koble avløpsslangen til avløpet

1. Koble enden av avløpsslangen direkte til et avløp, håndvask eller utslagsvask.



Huset ditt kan oversvømmes dersom avløpsslangen blir forskjøvet mens vannet dreneres. Det er også fare for forbrenning på grunn av de høye vasketemperaturene! For å forhindre slike situasjoner og for å sørge for at produktets vanninntak og avløp fungerer problemfritt, fest inntaks- og avløpsslangene ordentlig.

2. Koble avløpsslangen til minst 40 cm over bakken, og ikke høyere enn 100 cm.
3. Dersom du installerer avløpsslangen på bakkenivå eller nær gulvet (40 cm eller lavere) og deretter løfter den opp, blir vannutslipp vanskelig, og tøyet kan komme ekstremt vått ut. Følg derfor høydene på figuren.

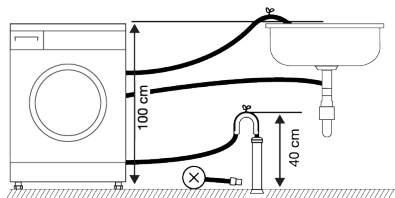

4. For å hindre flyt av avløpssvann tilbake inn i maskinen og for å muliggjøre enkel tømming, ikke senk slangens ende ned i avløpssvann og ikke plasser den mer enn 15 cm ned i avløpet. Dersom den er for lang, kutt den slik at den blir kortere.

5. Enden av slangen skal ikke bøyes eller trækkes på og slangen må ikke klemmes mellom avløpet og maskinen. Ellers kan det oppstå problemer med vannutslipp.
6. Dersom lengden på slangen er for kort, kan du føye til original forlengingsslange. Slangens samlede lengde skal ikke være lenger enn 3,2 meter. For å forhindre vannlekkasjer, må du alltid sikre koblingen mellom produktets forlenger og avløpsslange med passende klemme slik at den ikke løsner og forårsaker lekkasjer.

4.6 Justering av føtter



ADVARSEL

For å sikre at produktets bruk er stille og vibrasjonsfritt, må det stå i vater og balansert på føttene sine. Sørg for at produktet er i balanse ved å justere føttene. Dersom ikke kan produktet bevege seg ut av plassen og forårsake klemmings-, støy- og vibrasjonsproblemer. For å unngå å skade låsemutrene, bruk ikke verktøy for å løsne mutrene.

1. Løsne låsemutrene på foten for hånd.
2. Justér føttene slik at produktet står i vater og i balanse.
3. Trekk til alle låsemutrene for hånd.

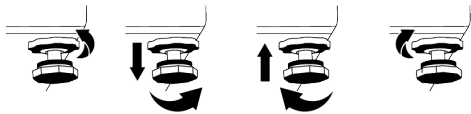

4.7 Elektrisk tilkobling

Koble produktet til jordet stikkontakt på krets med 16 A-sikring. Firmaet vårt er ikke ansvarlig for skader som oppstår grunnet bruk av produktet uten jording ihht til lokale regler.

- Tilkoblingen skal være i samsvar med nasjonale forskrifter.

- Den elektriske tilkoblingskabelinfrastrukturen til produktet må være tilstrekkelig og egnet for produktkrav. Det anbefales å bruke jordfeilbryter.
- Strømledningens støpsel skal være lett tilgjengelig etter installasjonen.
- Dersom strømverdien på sikringen eller bryteren i huset er mindre enn 16 ampere, må kvalifisert elektriker installere krets på 16 ampere.
- Spenningen som oppgis i delen «Tekniske spesifikasjoner» må tilsvare spenningen i strømmettet ditt.
- Ikke foreta tilkoplinger via skjøteledninger eller flerstikk. Overoppheting og brann kan oppstå på grunn av tilkoblingskabler.



Skadde strømkabler bør skiftes ut av autorisert servicepersonell for å forhindre potensiell fare.

4.8 Start

Før du begynner å bruke produktet, må du sørge for å utføre forberedelsene som er beskrevet i avsnittet "Miljøinstruksjoner" og "Installasjon". For å klargjøre produktet for vasking av tøy, følg først fremgangsmåten i trommelrengjøringsprogrammet. Dersom programmet ikke er den del av produktet ditt, følg fremgangsmåten som er beskrevet i del "Rengjøre vaskemaskinsdøren og trommelen."

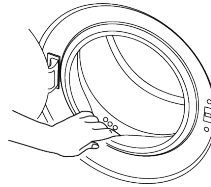

Det kan ha blitt igjen litt vann i produktet på grunn av kvalitetskontrollprosesser i produksjonen. Dette forårsaker ingen skade på produktet.

5 Foreløpig forberedelse



Les avsnittet "Sikkerhetsinstruksjoner" først!

5.1 Sortering av tøyet

- Sorter tøyet etter stofftype, farge, skittenhetsgrad og tillatt vanntemperatur.
- Følg alltid vaskeanvisningen.

5.2 Klargjøre tøyet til vask

- Tøy med metalltilbehør eller -innlegg, som bøyle-BH, beltespinner eller metallknapper, vil skade produktet. Fjern metalldele, eller vask klærne i vaskepose eller et putetrekk.
- Ta ut alle gjenstander i lommene, som mynter, penner og binders, og vring lommene og børst dem. Slike gjenstander kan skade produktet eller forårsake støyp problemer.

- Legg mindre klær, som babysokker og nylonstrømper, i vaskepose eller et putevar.
- Legg i gardiner uten å trykke dem sammen. Fjern festeordninger fra gardinene. Gardintilbehør kan føre til trekking og rifter i gardinen.
- Lukk glidelåser, sy i løse knapper, og reparer hull og revner.
- Vask produkter merket «Tåler maskinvask» eller «Håndvask» kun med et egnet program.
- Ikke vask farget og hvitt tøy sammen. Nye, mørkfargede bomullsstoffer avgir mye farge. Vask disse separat.
- Vanskelige flekker må behandles skikkelig før vask.
- Vask bukser og ømfintlig tøy på vrangen.
- Tøy som er utsettes for smuss som mel, kalkstøv, melkepulver e. l., må ristes før de legges i produktet. Slikt støv og pulver

på tøyet kan bygge seg opp i de indre delene av produktet over tid og forårsake skade.

5.3 Tips for energi- og vannsparing

Følgende informasjon vil hjelpe deg å bruke produktet på økologisk og energi-/vanneffektiv måte.

- Bruk produktet med den høyeste tillatte lastekapasiteten for programmet du har valgt, men ikke overbelast maskinen. Se "Program og forbrukstabell".
- Ta alltid hensyn til temperaturinstruksjonene på vaskemiddelpakken.
- Vask lett skittent tøy ved lave temperaturer.
- Bruk kortere programmer for små mengder lett skittent tøy.
- Ikke bruk forvask og høye temperaturer for vask som ikke er mye tilsmusset eller flekket.
- Dersom du planlegger å tørke vasken i tørketrommel, velg den høyeste sentrifugeringshastigheten som anbefales i løpet av vaskeprosessen.
- Bruk aldri mer vaskemiddel enn det som er angitt på vaskemiddelemballasjen.

5.4 Legge i tøyet

1. Åpne døren.
2. Legg tøyet inn i produktet uten å presse det sammen.
3. Lukk døren ved å skyve den til du hører låselyd. Forsikre deg om at ingen artikler er i klem i døren. Døren er låst mens et program kjører. Dørlåsen åpnes når programmet er fullført. Deretter kan du åpne døren. dersom døren ikke kan åpnes, kan du prøve løsningene oppgitt under «Vaskemaskinsdør kan ikke åpnes», i delen om feilsøking.

5.5 Riktig tøymengde

Maksimal tøymengde avhenger av typen tøy, skittenhetsgraden og vaskeprogrammet du vil bruke.

Produktet justerer automatisk vannmengden i henhold til vekten på tøyet som er lagt i.



Følg informasjonen i «program og forbrukstabell». dersom produktet overbelastes, reduseres ytelsen. I tillegg kan det oppstå støy- og vibrasjonsproblemer.

5.6 Bruk av vaskemiddel og tøymykner



ADVARSEL

Les produsentens instruksjoner på emballasjen mens du bruker vaskemidler, mykningsmidler, stivelse, blekemiddel og avfargingsmidler, avkalkningsmiddel, og følg doseringsinformasjonen som er gitt. Bruk et målebeger, dersom det finnes.

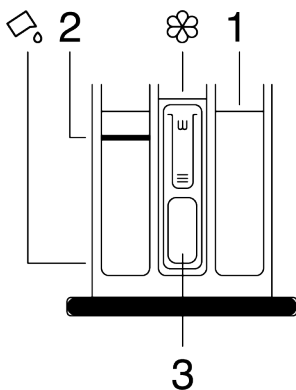

Vaskemiddelskuffen består av tre kammer: (1) for forvask (2) for hovedvask (3) for tøymykner (☼) i tillegg er det hevert i tøymyknerdelen. (☼) det er også en luke for bruk av flytende vaskemiddel i hovedvaskekammeret.

Vaskemiddel, tøymykner og andre rengjøringsmidler

- Ha i vaskemiddel og tøymykner før du starter vaskeprogrammet.

- Ikke la vaskemiddelskuffen være åpen når vaskeprogrammet er på!
- Dersom du bruker et program uten forvask, må du ikke ha vaskemiddel i forvaskkammeret (kammer nr. 1)
- Hvis du bruker et program med forvask, start maskinen etter å ha tilsatt pulvervaskemiddel i forvask- og hovedvaskseksjonene (rom 1 og 2).
- Ikke velg et program med forvask dersom du bruker vaskemiddelpose eller vaskeball. Legg vaskemiddelposen eller vaskeballen inni tøyet i produktet.
- Dersom du bruker et flytende vaskemiddel, følg instruksjonene under «Bruk av flytende vaskemiddel» og ikke glem å justere luken for flytende vaskemiddel til riktig posisjon.

Velg vaskemiddeltype

Vaskemiddeltypen som skal brukes, avhenger av stofftypen og-fargen.

- Bruk ulike vaskemidler for farget og hvit klesvask.
- Bare vask finvask med spesielle vaskemidler (flytende vaskemiddel, ullsjampo osv.) som er beregnet utelukkende på finvask.
- Når du vasker mørke klær eller vattepper, anbefales det å bruke flytende vaskemiddel.
- Vask ullplagg med spesielt vaskemiddel for ulltøy.
- Gå gjennom programbeskrivelsesdelen for foreslått program for forskjellige tekstiler.
- Alle anbefalinger om vaskemidler er gyldig for valgbare temperaturområder for programmer.



Bare vaskemidler, skyllemidler og tøyemyknere som er egnet for vaskemaskiner, skal brukes. Bruk ikke såpepulver.

Justere mengden vaskemiddel

Mengden vaskemiddel, avhenger av tøymengden, skittenhetsgraden og vannhardheten.

- Ikke overskrid de anbefalte doseringsverdiene på vaskemiddelemballasjen for å eliminere overdrevent skum og problemer med dårlig skylning, for å spare penger og beskytte miljøet.
- Bruk mindre mengder vaskemiddel til færre eller mindre skittent tøy.

Bruke tøyemyknere

Hell tøyemykneren i tøyemyknerkammeret i vaskemiddelskuffen.

- Ikke overstig (>max<-)nivået angitt i tøyemyknerkammeret.
- Dersom tøyemykneren ikke er flytende, må du fortynne den med vann før du legger den i tøyemyknekammeret.



ADVARSEL

Ikke bruk flytende vaskemidler såper eller løsemidler med mindre de er beregnet på bruk i vaskemaskiner for å myke opp tøyet.

Bruke flytende vaskemidler

Dersom produktet har en luke for flytende vaskemiddel

- Trykk og roter luken der det vises når du vil bruke flytende vaskemidler. Luken som faller ned, vil fungere som barriere for flytende vaskemiddel.
- Ta ut såpeskuffen og rengjør med vann før bruk, om det er nødvendig. Vaskemiddelet plasseres i hovedkammeret. (kammer nr. 2).
- Luken skal være oppe dersom du bruker et pulvervaskemiddel.

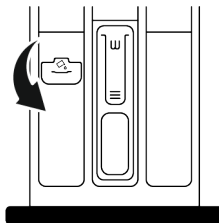

Bruk av gel- og tablettvaskemidler

- Dersom vaskemiddelet er flytende og det ikke er kammer for flytende vaskemiddel i produktet ditt, plasserer du

vaskemiddelet i hovedvaskemiddelkammeret i det første vanninntaket. Dersom produktet inneholder et kammer for flytende vaskemiddel, fyller du vaskemiddel i dette kammeret før du starter programmet.

- Dersom gelvaskemiddelet ikke er flytende eller i form av kapslet væsketablett, legger du det direkte i trommelen før vasking.
- Legg vaskemidler i tablettform i hovedvaskkammeret (kammer nr. «2») eller rett inn i trommelen før vask.

Bruke stivelse

- Tilsett flytende stivelse, pulverstivelse eller tøvfarge i mykemiddelkammeret.
- Ikke bruk tøymykner og stivelse i samme vaskeprogram samtidig.
- Tørk innsiden av maskinens trommel med fuktig og ren klut etter bruk av stivelse.

Bruk av avkalkningsmiddel

- Bruk kun avkalkningsmiddel produsert for vaskemaskiner når det er nødvendig.

Bruk av blekemiddel og avfargingsmidler

- Velg et program med forvask og tilsett blekemiddel i begynnelsen av forvasken. Ikke ha vaskemiddel i forvaskkammeret. Som et alternativ kan du velge et program med ekstra skylting og tilsette blekemiddelet mens produktet mottar vann fra vaskemiddelkammeret i løpet av første skylletrinn.
- Ikke bland og bruk blekemiddel og vaskemiddel sammen.
- Ettersom blekemiddel kan forårsake hudirritasjon, bruk kun små mengder (1/2 tekopper - ca. 50 ml og skylt tøyet godt.
- Hell ikke blekemiddel på tøyet.
- Ikke bruk blekemiddel til kulørt tøy.
- Velg et program med lavtemperaturvask mens du bruker oksygenbaserte avfargingsmidler.
- Oksygenbasert avfargingsmidler kan brukes sammen med vaskemidlene. Men dersom det ikke har samme viskositet som vaskemiddelet, må du først plassere vaskemiddelet i rom nr. "2" i vaskemiddelskuffen og vent til produktet skyller vaskemiddelet bort under vanninntaket. Legg avfargingsmidlet i samme kammer mens maskinen fortsetter å ta inn vann.

5.7 Tips for effektiv vasking

	Klær			
	Lyse og hvite farger	Farger	Svarte og mørke farger	Finvask, ull og silke
	(Anbefalt temperaturområde basert på skittenhetsnivå: 40-90 °C)	(Anbefalt temperaturområde basert på skittenhetsgrad: kaldt til -40 °C)	(Anbefalt temperaturområde basert på skittenhetsgrad: kaldt til -40 °C)	(Anbefalt temperaturområde basert på skittenhetsgrad: kaldt til -30 °C)

Skittenhetsgrad	<p>Svært skittent (vanskelige flekker som gress, kaffe, frukt og blod).</p>	<p>Det kan være nødvendig å forhåndsbehandle flekkene eller velge forvask.</p> <p>Pulverbasert og flytende vaskemiddel som anbefales for hvite klær, kan brukes i doseringer som anbefales for svært skitne klær. Det anbefales å bruke vaskepulver til å fjerne leire- og jordflekker og flekkene som reagerer på blekemidler.</p>	<p>Pulverbasert og flytende vaskemiddel som anbefales for fargede klær, kan brukes i doseringer som anbefales for svært skitne klær. Det anbefales å bruke vaskepulver til å fjerne leire- og jordflekker og flekkene som reagerer på blekemidler. Bruk vaskemiddel som ikke inneholder blekemiddel.</p>	<p>Flytende vaskemidler som egner seg til fargede og mørke klær kan brukes i doseringer som anbefales for svært skitne klær.</p>	<p>Bruk helst flytende vaskemidler som er laget for finvask. Ullstoffer og silkeklær må vaskes med spesielle vaskemidler for ull.</p>
	<p>Normalt skittent (For eksempel flekker som er forårsaket av kroppen, på krager og mandsjetter.)</p>	<p>Pulverbasert og flytende vaskemiddel som anbefales for hvite klær kan brukes i doseringer som anbefales for normalt skitne klær.</p>	<p>Pulverbasert og flytende vaskemiddel som anbefales for fargede klær kan brukes i doseringer som anbefales for normalt skitne klær. Bruk vaskemiddel som ikke inneholder blekemiddel.</p>	<p>Flytende vaskemidler som egner seg til fargede og mørke klær kan brukes i doseringer som anbefales for svært skitne klær.</p>	<p>Bruk helst flytende vaskemidler som er laget for finvask. Ullstoffer og silkeklær må vaskes med spesielle vaskemidler for ull.</p>
	<p>Litt skittent (Uten synlige flekker).</p>	<p>Pulverbasert og flytende vaskemiddel som anbefales for hvite klær kan brukes i doseringer som anbefales for litt skitne klær.</p>	<p>Pulverbasert og flytende vaskemiddel som anbefales for fargede klær kan brukes i doseringer som anbefales for litt skitne klær. Bruk vaskemiddel som ikke inneholder blekemiddel.</p>	<p>Flytende vaskemidler som egner seg til fargede og mørke klær kan brukes i doseringer som anbefales for svært skitne klær.</p>	<p>Bruk helst flytende vaskemidler som er laget for finvask. Ullstoffer og silkeklær må vaskes med spesielle vaskemidler for ull.</p>

5.8 Vist programtid

Du kan se varigheten til programmet du har valgt på maskinens skjerm mens du velger program. Avhengig av hvor mye tøy du har lagt i maskinen, skum, ubalanserte lasteforhold, endringer i strømtilførselen, vanntrykk og programinnstillinger justeres programvarigheten automatisk mens programmet kjører.

SPESIALTILFELLE: Når programmet startes med Bomull eller Bomull øko-programmet viser displayet varigheten for halv vaskekapasitet. Det er det vanligste brukstilfellet. Når programmet har startet vil den faktiske mengden vask detekteres av programmet etter 20-25 minutter. Dersom den påviste mengden vask er større enn halv vaskekapasitet, vil vaskeprogrammet justeres deretter og programvarigheten økes automatisk. Du kan følge denne endringen på displayet.

6 Bruke produktet



Les avsnittet "Sikkerhetsinstruksjon er" først!

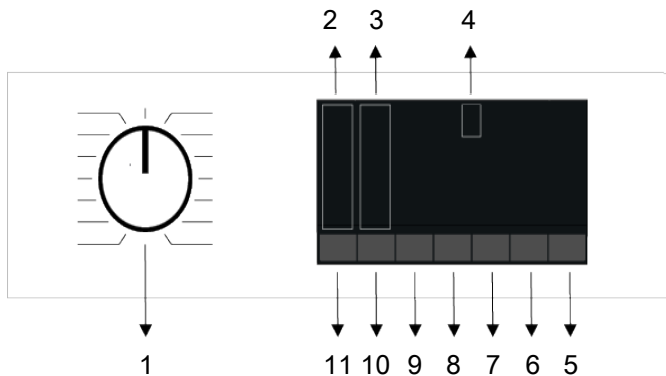

- | | |
|--|--|
| 1 Programvalg-knapp | 2 Temperaturnivåindikator lyser |
| 3 Indikatorlys for sentrifugeringsnivå | 4 Skjerm |
| 5 Start-/pause-knapp | 6 Knapp for justering av utsatt start |
| 7 Tilleggsfunksjonsknapp 3 | 8 Tilleggsfunksjonsknapp 2 |
| 9 Tilleggsfunksjonsknapp 1 | 10 Knapp for justering av sentrifugeringshastighet |
| 11 Knapp for justering av temperatur | |

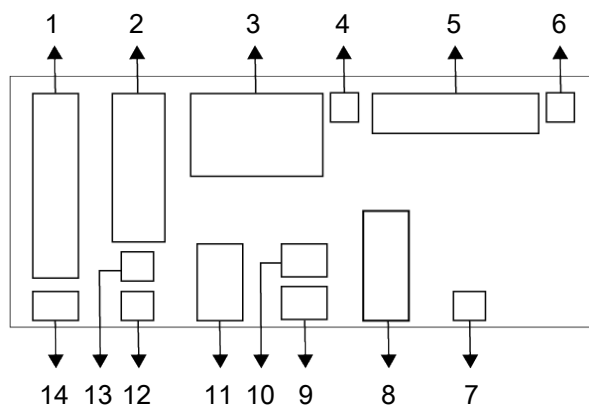

- | | | | |
|----|----------------------------------|----|------------------------------------|
| 1 | Temperaturindikator | 2 | Sentrifugeringshastighetsindikator |
| 3 | Informasjon om varighet | 4 | Symbol for dørlås er aktivert |
| 5 | Indikator for programoppfølging | 6 | Ingen vann-indikator |
| 7 | Utsatt start aktivert-indikator | 8 | Indikator 3 for tilleggsfunksjon |
| 9 | Indikator 2 for tilleggsfunksjon | 10 | Symbol for barnesikring aktivert |
| 11 | Indikator 1 for tilleggsfunksjon | 12 | Ingen sentrifugerings-indikator |
| 13 | Skyllestoppindikator | 14 | Kaldt vann-indikator |



Grafikken som brukes til maskinbeskrivelsene i denne delen er skjematisk og er kanskje ikke helt like funksjonene på maskinen .

6.3 Program- og forbrukstabell

Program	Temperatur (°C)	Maks. last (kg)	Vannforbruk (l)	Energiforbruk (kWh)	Maks sentrifugehastighet	Tilleggsfunksjoner					Temperatur (°C)
						Damp	Ekstra skylling	Hurtig/Intens	Forvask	Vannsparing	
Bomull Hvitt/Kulørt	90	8	96	2,35	1400	•	•	•	•	•	Kald - 90
	60	8	96	1,51	1400	•	•	•	•	•	Kald - 90
	40	8	95	0,96	1400	•	•	•	•	•	Kald - 90
Eco 40-60	40***	8	65,4	0,655	1400						40-60
	40***	4	42,4	0,451	1400						40-60
	40***	2	32,0	0,280	1400						40-60
Syntetisk	60	3	70	1,15	1200	•	•	•	•	•	Kald - 60
	40	3	68	0,55	1200	•	•	•	•	•	Kald - 60
Mini / Mini 14'	90	8	66	2,16	1400	•	•	•			Kald - 90
	60	8	66	1,14	1400	•	•	•			Kald - 90
	30	8	66	0,17	1400	•	•	•			Kald - 90
Mini / Mini 14' + Hurtig/Intens	30	2	40	0,10	1400	•	•	•			Kald - 90
Delikat/Ull	40	1,5	55	0,53	800		•				Kald - 40
Mørkt tøy / Jeans	40	3,5	83	0,79	1200	•	*	•	•		Kald - 40
Mix	40	3,5	85	0,80	800	•		•	•		Kald - 40
Machine Care	90	-	76	2,16	600	*					90
Hygiene+	90	8	125	2,90	1400	*	*				20-90
Flekkprogram	60	4	85	1,55	1400			•	•		30-60
Skjorter	60	3	70	1,40	800	*	•	•	•	•	Kald - 60
Steam Refresh		1	1,5	0,11	-	*					Kald
Cold Wash		4	45	0,30	1400						Kald

• : Valgbar.

* : Automatisk valg, kan ikke avbrytes.

*** : Eco 40-60-programmet er et

testprogram i henhold til 40 °C

temperaturvalg, EU-regulativ/2019/2014 og

EN 60456: 2016 / A11: 2020 Standard

- : Se programbeskrivelsen for maksimal mengde tøy.



Les installasjonsdelen av håndboken før første gangs bruk. Tilleggsfunksjonene i tabellen kan variere etter hvilken modell av maskinen du har. Vann og energiforbruk kan variere i henhold til endringer i vanntrykk, vannhardhet, temperatur romtemperatur, type og mengde tøy, utvalg av tilleggsfunksjoner og sentrifugeringshastighet og spenningsendringer. Utvalget av tilleggsfunksjoner kan endres av produsenten. Nye valg kan legges til eller fjernes. Sentrifugehastigheten på vaskemaskinen kan variere fra program til program, men sentrifugehastigheten kan ikke overstige vaskemaskinens maksimale sentrifugehastighet. Mengden støy og fuktighet varierer i henhold til sentrifugeringshastigheten. Når høyere sentrifugeringshastighet er valgt under sentrifugeringsfasen, inneholder tøyet mindre fuktighet, men høyere støy oppstår ved slutten av programmet.



Du kan se vasketiden til programmet du har valgt på maskinens skjerm mens du velger program. Avhengig av mengden tøy du har lagt inn i maskinen, kan det være differanse på 1–1,5 time mellom den varigheten som vises på skjermen og vaskesyklusens faktiske varighet. Varigheten oppdateres automatisk kort tid etter at vaskingen starter. Velg alltid laveste egnede temperatur. De mest effektive programmene når det gjelder energiforbruk er generelt de som arbeider ved lavere temperaturer og lengre varighet. Informasjonen om sentrifugehastighet gitt i programtabellen indikerer alternativet for sentrifugeringshastighet som vises på kontrollpanelet.

Konsumverdier (NO)

	Temperatur valg °C	Maksimal sentrifugeringshastighet (omd/min)	Kapasitet (kg)	Programvarighet (t:min)	Energiforbruk (kwh/syklus)	Vannforbruk (liter/syklus)	Vasketemperatur (°C)	Resterende fuktighetsprosent (%)
Eco 40-60	40	1400	8,0	03:38	0,655	65,4	32	53,3
	40	1400	4,0	02:47	0,451	42,4	30	53,7
	40	1400	2,0	02:47	0,280	32,0	24	54,8
Bomull Hvitt/ Kulørt	20	1400	8,0	03:30	0,390	95,0	20	53,9
	60	1400	8,0	03:30	1,510	96,0	60	53,9
Syntetisk	40	1200	3,0	02:15	0,550	68,0	40	40,0
Mini/Mini 14'	30	1400	8,0	00:28	0,170	66,0	23	62,0

Forbruksverdiene gitt for andre programmer enn Eco 40-60 programmer er kun anslagsvise.

6.4 Programvalg

1. Finn ut om programmet egner seg for tøyets type, mengde og skittenhetsgrad i henhold til «Program- og forbrukstabell».



Programmene er begrenset til den høyeste sentrifugeringshastigheten som er egnet for stofftypen. Når du velger et program, skal du alltid vurdere stofftype, farge, skittenhetsnivå og egnet vanntemperatur.

2. Velg ønsket program ved bruk av Programvelgerhjulet.

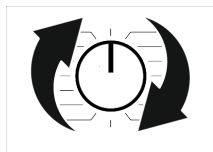

6.5 Programmer

• Eco 40-60

I Eco 40- 60-programmet kan du vaske normalt skittent bomullstøy som er spesifisert å skulle vaskes sammen på 40° C til 60°C. Dette programmet er et standard testprogram ihht til EUs lovgivning når det gjelder økovenlig utforming og energimerking.

Selv om dette programmet vasker lenger enn andre vaskeprogrammer, er det mer effektivt når det gjelder energi- og vannforbruk. Faktisk vanntemperatur kan avvike fra oppgitte vasketemperaturverdier. Dersom du fyller maskinen med mindre mengde klesvask (f. eks. halvfull maskin eller mindre), reduseres programtiden automatisk. På denne måten, blir energi og vannforbruk mye lavere.

• Bomull Hvitt/Kulørt

Du kan vaske bomullsstoffer (laken, sengetøy, badekåper, undertøy o. l.) med dette programmet. Når du trykker på hurtigvasktasten, blir programvarigheten vesentlig kortere og vaskeeffektiviteten sikres ved bruk av kraftigere

vaskebevegelser. Dersom du ikke velger hurtigvaskfunksjonen, sikres overlegen vasking og skylling av svært skittent tøy.

• Syntetisk

Du kan vaske tøyet ditt (slik som skjorter, bluser, syntetiske/bomullsblandede stoffer osv.) i dette programmet. Når hurtigvaskfunksjonsknappen blir trykket inn, blir programvarigheten betydelig kortere og effektiv vaskeytelse garanteres for lettere tilgriset tøy. Dersom du ikke velger hurtigvaskfunksjonen, sikres overlegen vasking og skylling av svært skittent tøy.

• Delikat/Ull

Brukes til å vaske ulltøy/finvask. Velg egnet temperatur i henhold til merkingen på klærne. Tøyet ditt blir vasket med en veldig skånsomt for ikke å skade klærne.

• Hygiene+

Urenheter løses lett opp ved bruk av damp i starten av programmet.

Bruk dette programmet til tøy (babytøy, sengetøy, undertøy ol. l. bomullstøy) som krever allergivennlig og hygienisk vask ved høy temperatur, og intensive og lange vaskesykluser. Det høye hygienenivået sikres av damptrinnet før programmet, den lange oppvarmingstiden og ekstra skylletrinn.

• Sentrifugering + Tømming

Bruk dette programmet til å fjerne vann på klærne / i maskinen.

• Skylling

Brukes når du vil skylle eller bruke stivelse separat.

• Steam Refresh

Bruk dette programmet til å redusere antall krøller og stryketiden på en liten mengde flekkfritt bomullstøy, syntetisk tøy eller blandingstøy.



Dette er ikke et vaskeprogram. Ikke legg til kjemikalier som vaskemidler, blekemiddel, flekkfjerner osv. i vaskemiddelskuffen under dette programmet.

• Skjorter

Bruk dette programmet til å vaske skjorter i bomull, syntetiske stoffer og syntetiske stoffblandinger sammen. Programmet reduserer krøller. På slutten av programmet brukes det damp for å bidra til å redusere rynker. Den spesielle sentrifugeringsprofilen og dampen som brukes på slutten av programmet, reduserer rynkene på skjortene dine. Når du trykker på hurtigvaskfunksjonen, utføres algoritmen for forbehandling.

• Bruk forbehandlingkjemikaliet direkte på plagget, eller tilsett det sammen med vaskemidler når maskinen begynner å ta inn vann i vaskemiddelkammeret. Således kan du oppnå den samme ytelsen som med normal vask, men på mye kortere tid. Levetiden på skjortene dine blir lenger. Ikke bruk oppvaskmiddel før du planlegger å bruke forsinkelsesfunksjonen til maskinen. Forvaskemiddel kan renne ut på klærne og forårsake flekker.

** Det anbefales å bruke programmet med mer enn seks skjorter for å få det beste rynkenivået i skjortene dine ved å bruke denne syklusen. Når du vasker mer enn 6 skjorter, kan det være forskjeller på rynkenivåene og fuktigheten på skjortene ved slutten av syklusen.

• Mini / Mini 14'

Bruk dette programmet til å vaske lite skittent eller uflekkede bomullstøy på kort tid. Du kan redusere programtiden med 14 minutter ved å velge hurtigvaskfunksjonen. Når hurtigvaskfunksjonen er valgt, kan du vaske maksimalt 2 kg tøy.

• Mørkt tøy / Jeans

Bruk dette programmet for å beskytte fargen på mørkfargede plagg eller jeans. Det utfører vask med høy ytelse med spesiell trommelbevegelse selv om temperaturen er lav. Det er anbefalt å bruke flytende vaskemiddel eller vaskemiddel for ull for mørkt tøy. Brukes ikke til finvask som inneholder ull o. l.

• Machine Care

Rengjør trommelen regelmessig (1 til 2 måneder) for å sikre hygiene. Slå på programmet når maskinen er tom. For å oppnå bedre resultater kan du tilsette kalkfjerningspulver (rengjøringsmiddel for trommel) for vaskemaskiner når funksjonen for vaskepulver er valgt. La døren til vaskemaskinen stå halvt lukket etter at programmet er ferdig, slik at innsiden av maskinen kan tørke.



Dette er ikke et vaskeprogram. Dette er et vedlikeholdsprogram. Ikke slå på dette programmet med noe i maskinen. Når du forsøker å drifte maskinen, merker maskinen at det er tøy inni og kan stanse eller gjenoppta programmet ihht til hvilken maskinmodell du har. Effektiv rengjøring oppnås ikke dersom programmet blir gjenopptatt.

• Mix

Bruk til å vaske bomullstøy og syntetisk tøy sammen.

• Cold Wash

Bruk til å vaske middels skittent bomullstøy / syntetisk tøy. Takket være vaskealgoritmen utviklet spesielt for programmet, sikres effektiv vask uten å utsette tøyet for høye temperaturer.

• Flekkprogram

Maskinen har et flekkprogram som kan fjerne ulike flekktyper på en svært effektiv måte. Bare bruk dette programmet til solid, fargeekte bomull. Ikke vask finvask eller fargede plagg med dette programmet. Kontroller vaskeanvisningen på plagget før

vask (anbefales for bomullsskjorter, bukser, shortser, t-skjorter, babyklær, pyjamaser, forklær, duker, sengetøy, dynetrekk, laken, putevar, strandhåndklær, håndklær, sokker, undertøy av bomull som tåler lang vask på høye temperaturer).

Du kan bruke det automatiske flekkprogrammet til å vaske 24 typer flekker, inndelt i to ulike grupper i henhold til valg av hurtigvaskfunksjon. Avhengig av valgt flekkgruppe, vil et vaskeprogram som inkluderer skyllestopp, vasking, og vask og skylting velges.

Under finner du smussgruppene som kan velges sammen med hurtigvasktasten:

Når du velger "Intens"

Svette, kragesmuss, mat, majones, salatdressing, sminke, maskinolje, babymat.

Når "Kvikk/Intens" ikke velges

Blod, sjokolade, pudding, gress, gjørme, egg, smør, karri.

Når du velger "Kvikk"

Te, kaffe, jus, ketsjup, rødvin, cola, syltetøy, kull

1. Velg flekkprogrammet.
2. Velg flekktypen du ønsker fjerne ved å finne den i gruppene over og velge ønsket gruppe ved bruk av knappen for hurtigvaskfunksjon.
3. Les vaskeanvisningen på plagget nøye for å sikre at du velger riktig temperatur og sentrifugeringshastighet.

6.6 Temperaturvalg

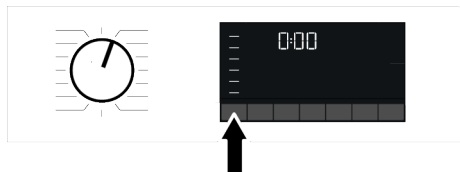

Når et nytt program velges, vises anbefalt temperatur for programmet på temperaturindikatoren. Det kan hende at

den anbefalte temperaturen ikke er den høyeste temperaturen som kan velges for det aktuelle programmet.

For å endre temperatur trykker du på knappen for temperaturjustering. Temperaturen reduseres gradvis.



Ingen endringer kan utføres for programmer der temperaturjustering ikke er tillatt.

Du kan også endre temperaturen etter at vasken har startet. Denne endringen kan kun utføres dersom vasketrinnene tillater det.



Dersom du blar til kald vask-alternativet og trykker på temperaturjusteringsknappen igjen, vises den anbefalte maks. temperaturen for det valgte programmet på skjermen. Trykk på temperaturjusteringsknappen igjen for å redusere temperaturen.

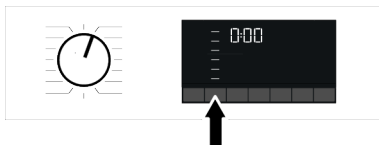

6.7 Sentrifugeringshastighetsvalg



Når du velger et nytt program, vises anbefalt sentrifugeringshastighet for valgt program på indikator for sentrifugeringshastighet. Det kan hende den anbefalte sentrifugeringshastigheten ikke er høyeste hastighet som kan velges for gjeldende program.

For å endre sentrifugeringshastighet trykker du på knappen for justering av sentrifugeringshastighet. Sentrifugeringshastigheten reduseres gradvis.

Deretter, avhengig av hvilken modell av produktet du har, vises alternativene

«Skyllestopp » og «Ingen sentrifugering » på displayet.

Dersom du ikke ønsker å ta ut vasken umiddelbart etter at programmet er ferdig, kan du bruke Skyllstopp-funksjonen og la vasken ligge i det siste skyllevannet for å unngå at klærne blir krøllete fordi det ikke er vann i maskinen.

Denne funksjonen stopper klesvasken i siste skylling. Dersom du ønsker å sentrifugere vasketøyet ditt etter skyllstoppfunksjonen:

1. Juster Sentrifugeringshastigheten.
2. Trykk på Start/pause. Programmet vil gjenopptas. Maskinen tømmer ut vannet og sentrifugerer tøyet.

Dersom du ønsker å tappe ut vannet på slutten av programmet uten å sentrifugere det, bruker du funksjonen Ingen sentrifugering.



Ingen endringer kan utføres for programmer der endring i sentrifugeringshastighet ikke er tillatt.

Du kan også endre sentrifugeringshastigheten etter at vaskeprogrammet har startet. Endringen kan ikke utføres i trinn det er ikke er tillatt.

Rinse Hold (Skyllstopp)

Dersom du ikke kan ta klærne ut av maskinen umiddelbart etter at programmet er ferdig, kan du bruke skyllstoppfunksjonen for å la klesvasken bli liggende i det siste skyllevannet, slik at de ikke blir krøllete/rynkete når det ikke lenger er vann i maskinen. Trykk på start-/pause-knappen etter denne prosessen, dersom du ønsker å tømme maskinen for vann uten å sentrifugere klesvasken. Programmet vil gjenopptas og fullføres etter at vannet er tømt.

Dersom du ønsker å sentrifugere klesvasken som ligger i vannet, justerer du sentrifugeringshastigheten og trykker på start-/pause-knappen. Programmet vil gjenopptas. Vann tømmes, klesvask sentrifugeres og programmet fullføres.

6.8 Valg av tilleggsfunksjoner

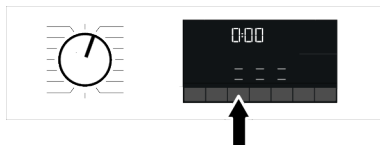

Velg ønskede tilleggsfunksjoner før programmet startes. Når det velges et program, tennes ikonene for tilleggsfunksjonene som kan velges sammen med programmet.



Når du trykker på en tilleggsfunksjonsknapp som ikke kan velges med det gjeldende programmet, avgir vaskemaskinen en varselyd.

Enkelte funksjoner kan ikke velges sammen. Dersom en 2. tilleggs- (hjelp-) funksjon som kommer i konflikt med den 1. velges før du starter opp maskinen, vil den funksjonen du valgte først bli avbrutt, mens valget av 2. tilleggs- (hjelp-) funksjon fortsatt vil være aktivt.

En hjelpefunksjon som ikke er kompatibel med programmet kan ikke velges (se "Program- og forbrukstabell")

Noen programmer har tilleggsfunksjoner som må brukes sammen. Disse funksjonene kan ikke velges bort.

6.8.1 Tilleggsfunksjoner

• Hurtig/Intens

Du kan redusere eller øke programperioden ved å bruke denne funksjonen. Avhengig av programvalget kan det være forskjeller i tidsøkninger og-nedganger. Hvis FAST eller INTENSIVE led ikke lyser, vises riktig programvarighet for normalt skittent tøy. Avhengig av programvalg, kan INTENS-funksjonen velges automatisk. I dette tilfellet vil intense-dioden lyse. Du velger Intensfunksjon, for å sikre overlegen vask og skylling av svært skitten klesvask.

Du kan redusere tiden for lettere skittent tøy ved å trykke Fast/Intensive-knotten for i progeammer der intensivfunksjon er valgt som standard. Når du trykker én gang på knappen, slås lysdioden av og du får adgang til normalprogramperiode for normalskitten klesvask. Når du trykker på samme knappen en gang til, lyser hurtigled-dioden, tiden avtar noe og viser minimum programvarighet, som passer for ditt mindre skitne tøy. Dette kan redusere programtiden med 50 prosent ved at man velger hurtigvaskfunksjonen. Takket være optimerte vasketrinn, høy mekanisk smidighet og optimalt vannforbruk oppnås høy vaskeytelse til tross for redusert varighet.

• Damp

Denne funksjonen hjelper med å begrense krøllene på bomull, syntetisk og blandet tøy, noe som begrenser stryketid, og fjerner flekkene ved å bløte dem.

* Under forhold hvor dampfunksjonen brukes på slutten av programmet, kan tøyet ditt bli varmere på slutten av vasken. Dette er ventet innen programmets arbeidsforhold.



Når du aktiverer dampfunksjonen, ikke bruk flytende vaskemiddel dersom produktet ikke har en kopp for flytende rengjøringsmiddel eller flytende doseringsfunksjon. Det er fare for at klærne får flekker.

• Vannmodus

Denne hjelpefunksjonstasten lar deg velge tilleggsfunksjonene for vannsparing, forvask og ekstra skylling eller ekstra vann avhengig av maskinens modell. Du finner detaljert informasjon om valget i beskrivelsen av den respektive hjelpefunksjonen.

• Vannsparing

Velg denne funksjonen ved å trykke én gang på Vannmodus-tilleggsfunksjonstasten for alle programmer som er angitt som valgbare i program- og forbrukstabellen.

Denne funksjonen er beregnet på lett skittent tøy som bare krever en liten mengde vaskemiddel (se "Tips for riktig vask"). Den muliggjør miljøvennlig vask ved å redusere mengden vann som brukes, uten at det går på bekostning av vaskeytelsen.

• Ekstra skylling

Du kan bruke denne funksjonen for alle programmer som er angitt som valgbare i program- og forbrukstabellen. Velg denne funksjonen ved å trykke Vannmodus-tasten to ganger for programmer der den ekstra vannsparefunksjonen kan velges, eller ved å trykke én gang på vannmodustasten for programmer der den ekstra vannsparefunksjonen ikke kan velges.

Denne funksjonen gjør at produktet fortar enda en skylling, i tillegg til den som allerede er utført, etter hovedvasken. På den måten kan risikoen for at sensitiv hud (babyer, allergisk hud, osv.) påvirkes av små vaskemiddelrester på tøyet reduseres.

6.8.2 Funksjoner/programmer som velges ved å holde tasten inne i tre sekunder

• Forvask 3"

Denne funksjonen kan velges ved å trykke og holde tilleggsfunksjonsknappen inne i 3 sekunder.

Forvask er kun nødvendig ved vasking av svært skitten klesvask. Du vil spare energi, vann, vaskemiddel og tid ved ikke å velge forvask.

• Barnesikring 3"

Bruk barnesikringsfunksjonen for å hindre at barn leker med maskinen. Dermed kan du unngå eventuelle endringer i et program som er i gang.

i Du kan slå av og på maskinen med Av/På-knappen når Barnesikring er aktiv. Når du slår på maskinen igjen, vil programmet fortsette fra der det sist stanset. Når barnesikringen er aktiv, vil maskinen vil avgi et lydsignal når knapper trykkes på. Lydsignalet avsluttes dersom knappene trykkes inn fem ganger etter hverandre.

Aktivere barnesikringen:

Trykk på og hold inne tilleggsfunksjonsknappen i tre sekunder. Etter at nedtellingen «3-2-1» på displayet er over, vises Barnesikrings-ikonet på skjermen. Du kan slippe tilleggsfunksjonsknapp 3 når dette ikonet vises.

Deaktivere barnesikringen:

Trykk på og hold inne tilleggsfunksjonsknappen i tre sekunder. Etter at nedtellingen «3-2-1» på skjermen er over, forsvinner Barnesikrings-ikonet fra displayet.

6.9 End Time (Sluttid)

Tidsvisning

Når sluttidfunksjonen er valgt, vises gjenværende tid til programmet starter i timer som 1h, 2h, og den gjenværende tiden for å fullføre programmet etter at programmet starter vises i timer og minutter som i eksemplet 01:30.

i Programvarighet kan avvike fra verdiene i «Program- og forbrukstabell» avhengig av vanntrykk, vannhardhet, temperatur, romtemperatur, tøytype og-mengde, tilleggsfunksjoner som er valgt, samt endringer i strømspenningen. Etter en gitt periode etter at sluttidfunksjonen er aktivert, går maskinen i standby-modus, og noen lysdioder på skjermen slås av. Dersom det er noen brukeraktivitet, slår lysdiodene seg på igjen.

Med funksjonen for sluttid, kan oppstart av programmet forsinkes opptil 24 timer. Etter å ha trykket Sluttid-knappen, vises programmets anslåtte sluttid på skjermen. Dersom sluttiden justeres, tennes sluttid-indikatoren.

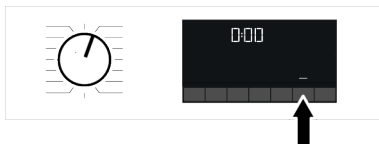

For at sluttidfunksjonen skal aktiveres og at programmet skal bli ferdig til angitt tid, må du trykke på knappen Start/pause etter at du har stilt inn tiden.

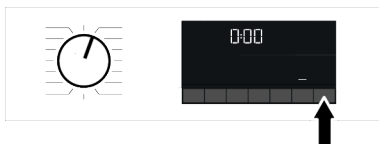

Dersom du vil avbryte sluttidfunksjonen må du trykke på Av/På-knappen for å slå av og på maskinen.

i Når du har aktivert sluttidfunksjonen, må du ikke tilsette flytende vaskemiddel i pulvervaskemiddelkammer 2. Det er fare for at klærne får flekker.

1. Åpne vaskemaskindøren, legg i tøyet og ha i vaskemiddel, etc.
2. Velg vaskeprogram, temperatur, sentrifugerings hastighet og eventuelle tilleggsfunksjoner.
3. Still inn sluttiden etter eget valg ved å trykke på Sluttid-knappen. Sluttidfunksjonsindikatorlampe.
4. Trykk på Start/pause. Tidsnedtellingen starter.

i Ekstra klesvask kan tilsettes maskinen under nedtelling av sluttid. Mot slutten av nedtellingen, vil sluttidindikatoren slukke, vaskesyklusen starte og tidspunktet for det valgte programmet vises på skjermen.

6.10 Starte programmet

1. Trykk på start/pause-knappen for å starte programmet.

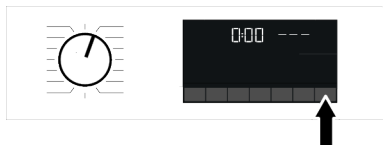

2. Start/pause-knappen vil begynne å lyse for å vise at programmet har startet.
3. Lastedøren er låst. Når døren er låst står det vises symbolet for låse dør på skjermen.
4. Oppfølgingsindikatoren vil lyse på skjermen for å vise gjeldende programtrinn.

6.11 Dørlås

Vaskemaskindøren er utstyrt med et låsesystem som forhindrer åpning av døren når vannivået er høyt.

Når døren er låst står vil et «Dør låst»-symbol vises på skjermen.



Åpne vaskemaskindøren ved strømbrudd:



Ved et strømbrudd kan du åpne vaskemaskindøren manuelt ved å bruke nødhåndtaket plassert under pumpefilteret.



Pass på at det ikke er vann i maskinen før du åpner vaskemaskindøren, for å unngå oversvømmelse.

1. Slå av og koble fra vaskemaskinen.
2. Åpne dekselet på pumpefilteret.

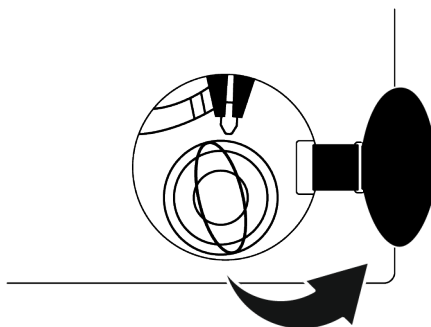

3. Trekk i nødhåndtaket på lastedøren med et hjelpemiddel og slipp det. Nå kan du åpne døren.
4. Dersom vaskemaskinsdøren ikke åpner, gjenta foregående trinn.

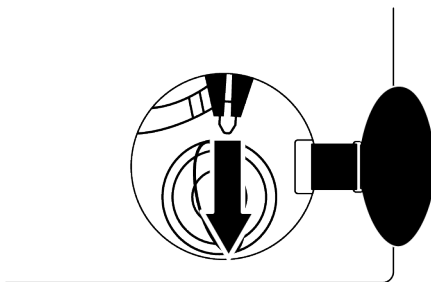

6.12 Endre valgene etter at programmet har startet

Legge i klesvask etter at programmet har startet:

Dersom vannivået i maskinen er passe når du trykker på Start/Pause-knappen, deaktiveres dørlåsen, og døren åpnes, slik at du kan legge i mer tøy. Dørlåsesikonet på displayet slukkes når dørlåsen deaktiveres. Når du har lagt i tøy, lukker du døren og trykker på Start/Pause-knappen igjen for å gjenoppta vaskesyklusen.

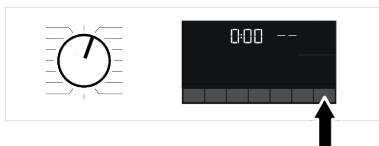

Hvis vannivået i maskinen er for høyt eller for lavt når du trykker på Start-/pause-knappen, kan ikke dørlåsen deaktiveres og dørlåsesikonet på displayet forblir på.

i Hvis temperaturen på vannet inne i maskinen er over 50 C, kan du ikke deaktivere dørlåsen av sikkerhetsmessige årsaker, selv om vannstanden er egnet.

Sette maskinen i pausemodus:

Trykk på Start/Pause-knappen for å sette maskinen i pausemodus. Pausesymbolet blinker da på skjermen.

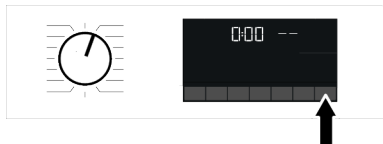

Endre programvalgene etter at programmet har startet:

Programendringer er ikke tillatt etter at et program har startet, med mindre barnesikringen er aktivert. Dette avbryter det aktive programmet.

i Det valgte programmet starter på nytt.

Endre tilleggsfunksjon, hastighet og temperatur

Avhengig av hvilket trinn programmet har nådd, kan du avbryte eller aktivere tilleggsfunksjoner. Se «Velge tilleggsfunksjoner».

Du kan også endre hastigheten og temperaturinnstillingen. Se delene «Valg av sentrifugeringshastighet» og «Temperaturvalg».

7 VEDLIKEHOLD OG RENGJØRING

i Les avsnittet "Sikkerhetsinstruksjoner" først!

Produktets levetid blir lengre og problemer som oppstår hyppig, reduseres dersom det rengjøres med jevne mellomrom.

i Vaskemaskindøren kan ikke åpnes dersom vanntemperaturen i maskinen er høy, eller dersom vannivået er over merkingen i døråpningen.

6.13 Avbryte programmet

Programmet avbrytes når en programvalgbytter dreies til et annet program, eller dersom maskinen slås av og på igjen ved bruk av programvalgbyteren.

i Dersom du dreier på programvalgbyteren når barnesikringen er aktivert, vil ikke programmet avbrytes. Først må du deaktivere barnesikringen. Dersom du ønsker å åpne ileggsdøren etter at du har avbrutt programmet, uten at det er mulig å åpne ileggsdøren fordi vannivået i maskinen går over døråpningen, angi programvalgsknappen til Pumpe+Sentrifugering-programmet og tøm maskinen for vann.

6.14 Slutten for programmet

Sluttsymbolet vises på skjermen når programmet er fullført.

Dersom du ikke trykker på noen knapper innen det har gått ti minutter, vil maskinen havne i AV-modus. Displayet og alle indikatorene slukkes.

Fullførte programtrinn vises på displayet dersom du trykker på på/av-knappen.

7.1 Rengjøre vaskemiddelskuffen

Rengjør vaskemiddelskuffen med jevne mellomrom (hver 4 til 5 vask) som nevnt nedenfor for å forhindre opphopning av vaskepulverrester.

Rengjør heverten dersom overflødig mengde vann og tøymyknerblanding forblir i tøymyknerkammeret.

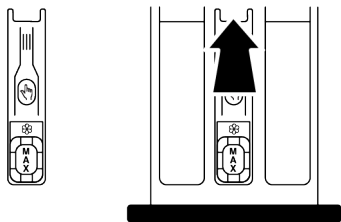

1. Trykk den merkede delen av heverten i tøymyknerkammeret og trekk deretter skuffen mot deg selv for å ta den ut.
2. Løft og fjern heverten bakfra som vist.
3. Skyll skuff og hevert i vasken med rikelig med varmt vann. Bruk hansker eller passende børste for å forhindre at rester i skuffen kommer i kontakt med huden.
4. Sett hevert og skuffen godt tilbake etter rengjøring.

7.2 Rengjøre vaskemaskindøren og trommelen

For produkter med trommelrengjøringsprogram, se bruk av produktene-seksjonen..

 Gjenta trommelrengjøringsprosessen hver 2. måned.
MERKNAD: Bruk avkalkingsmiddel som egner seg for vaskemaskiner.

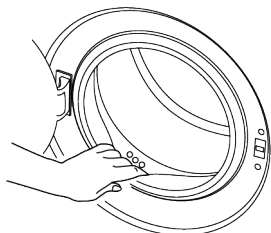

Etter hver vask må du sørge for at ingen fremmedlegemer ligger igjen i produktet. Dersom hullene på belgen som vises på figuren er blokkerte, åpne hullene ved bruk av en tannstikker.

Fremmede metallstoffer i trommelen vil forårsake rustflekker. Rengjør flekker på trommeloverflaten med rengjøringsmidler for rustfritt stål.

Aldri bruk stålull. Det vil skade de lakkerte og krombelagte plastoverflatene. Vi anbefaler at du tørker av belgen med tørt og ren klut på slutten av programmet. Dette fjerner levninger på belgen i maskinen og forhindrer dannelse av dårlig lukt.

7.3 Rengjøring av utsiden og kontrollpanelet

Tørk av produktet med såpevann eller ikke-etsende, milde gel-rengjøringsmidler etter behov, og tørk av med myk klut.

Bare bruk myk og fuktig klut til å rengjøre kontrollpanelet. Ikke bruk rengjøringsmidler som inneholder løsemidler.

7.4 Rengjøre vanninntaksfiltrene

Det er et filter på enden av hver vanninntaksventil på baksiden av produktet, og også i enden av hver vanninntaksslange ved tilkoblingen til kranen. Disse filterne forhindrer fremmede stoffer og skitt i vannet fra å komme inn i produktet. Filtre skal rengjøres dersom de er skitne.

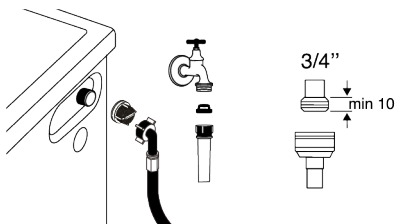

1. Lukk kranene.
2. Fjern mutrene på vanninntaksslengene for å få tilgang til filterne på vanninntaksventilene og rengjør disse med passende børste. Dersom filterne er svært skitne kan de fjernes med tang og deretter rengjøres.
3. Ta ut filterne på de flate endene av vanninntaksslengene sammen med pakningene og rengjør disse grundig under rennende vann.
4. Bytt pakninger og filtre forsiktig og stram mutrene for hånd.

7.5 Tømme restevann og rengjøre pumpefilteret

Filtersystemet i produktet ditt forhindrer at solide gjenstander, slik som knapper, mynter og fabrikkfibre tilstopper pumpepropellen under tømming av vaskevannet. Dermed vil vannet tømmes uten problemer, og levetiden på pumpen vil forlenges.

Dersom produktet ikke tømmer innvendig vannet, er pumpefilteret tilstoppet. Filteret må rengjøres når det er tilstoppet eller hver 3. måned. Vannet må først tømmes for å rense pumpefilteret.

I tillegg bør vann tømmes helt før produktet transporteres (f. eks. når du flytter til et annet hus).



MERK:

Fremmedlegemer som blir liggende i pumpefilteret kan skade produktet eller kan forårsake støyp problemer. Hvis du bor i områder som er utsatt for frost, husk å stenge vannkranen, koble fra hovedslangen og tømme vannet fra produktet når det ikke er i bruk. Etter hver bruk skal kranen som er koblet til hovedslangen stenges.

For å rengjøre skittent filter og tømme vannet:

1. Kople fra produktet for å kutte strømtilførselen.



Temperaturen i vannet inne i produktet kan stige til opptil 90 °C. For å unngå fare for skålding, rengjør filteret etter at vannet i produktet er avkjølt.

8 Feilsøking



Les avsnittet "Sikkerhetsinstruksjoner" først!

2. Åpne filterlokket.

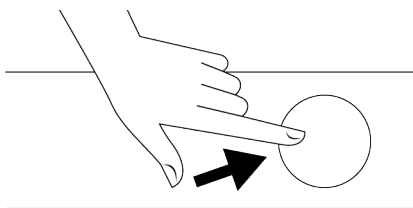

3. Følg fremgangsmåten nedenfor for å tømme vannet.

Dersom produktet ikke har nødtømmeslange for å tømme maskinen for vann:

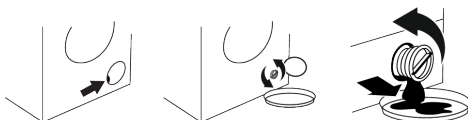

- Plassér en stor beholder ved enden av slangen for å samle opp vannet fra filteret.
- Når pumpefilteret begynner å lekke vann, kan du løse det ved å dreie det (mot solen). Fyll vannet i beholderen du har satt foran filteret. Ha en klut rede for å tørke opp vann som kan søles ut.
- Drei fullstendig og fjern pumpefilteret når vannet lekker ut fra produktet.

1. Rengjør alle rester inne i filteret, samt fibre, dersom noen, rundt pumpepropellområdet.
2. Skift ut filteret.
3. Dersom filterlokket består av to deler, lukk filterlokket ved å trykke på klaffen. Dersom det er ett stykke, sett klaffene i den nedre delen på plass først, og trykk deretter på den øverste delen for å lukke.

Programmer starter ikke når vaskemaskindøren lukkes.

- Start/pause/avbryt-tasten er ikke trykket på. >>> Trykk på Start/pause/avbryt-knappen.

- Det kan være vanskelig å lukke vaskemaskindøren dersom du har lagt for mye tøy i maskinen. >>>Reduser tøymengden, og kontroller at ileggsdøren lukkes ordentlig.

Programmet kan ikke startes eller velges.

- Produktet har gått i selvbeskyttende modus på grunn av et forsyningsproblem (nettspenning, vanntrykk osv.). >>> Avhengig av produktmodell, velg et annet program ved å dreie Programvalg-knappen eller trykke og holde inne På/Av-knappen i 3 sekunder for å avbryte programmet. Det forrige programmet vil avbrytes. Se Avbryte programmet [► 31]

Vann i produktet.

- Det kan ha blitt igjen litt vann i produktet på grunn av kvalitetskontrollprosesser i produksjonen. >>>Dette er ikke en feil, vann er ikke skadelig for produktet.

Produktet tar ikke inn vann.

- Kranen er stengt. >>>Åpne kranen.
- Vanninntaksslangen er bøyd. >>>Rett ut slangen.
- Vanninntaksfilteret er tilstoppet. >>> Rengjør filteret.
- Vaskemaskindøren er ikke lukket. >>>Lukk døren.

Produktet tømmes ikke for vann.

- Dreneringsslangen er tett eller vridd. >>>Rengjør eller rett ut slangen.
- Pumpefilteret er tilstoppet. >>> Rengjør pumpefilteret.

Produktet vibrerer eller lager støy.

- Produktet står ikke i balanse. >>> Juster stativene for å balansere produktet.
- En hard gjenstand har kommet inn i pumpefilteret. >>> Rengjør pumpefilteret.
- Transportsikringen er ikke fjernet. >>>Fjern transportsikringen.
- For lite tøy i maskinen. >>>Legg mer tøy i produktet.
- For mye tøy i maskinen. >>>Ta ut litt av tøyet eller fordel lasten for hånd, for å balansere det jevnere i maskinen.

- Det kan hende maskinen støtter seg til en stiv gjenstand. >>>Sørg for at produktet ikke lener seg mot noe.

Det lekker vann fra bunnen av apparatet.

- Dreneringsslangen er tett eller vridd. >>>Rengjør eller rett ut slangen.
- Pumpefilteret er tilstoppet. >>> Rengjør pumpefilteret.

Produktet stanset rett etter at programmet startet.

- Maskinen har stanset midlertidig på grunn av lav spenning. >>>Produktet vil gjenoppta driften når spenningen er tilbake på normalt nivå.

Produktet tømmer ut vannet like etter at den har tatt det inn.

- Dreneringsslangen er ikke i riktig høyde. >>>kople til Dreneringsslangen som beskrevet i brukerveiledningen.

Ikke noe vann kan ses i produktet under vasking.

- Vann i den synlige delen av produktet. >>>Dette er ingen feil.

Ileggsdøren kan ikke åpnes.

- Låsen på vaskemaskindøren aktiveres på grunn av mengden vann i maskinen. >>>Tøm vannet ved å kjøre pumpe- eller sentrifugeprogrammet.
- Produktet varmer opp vannet eller utfører sentrifugering. >>> Vent til programmet er ferdig.
- Vaskemaskindøren kan sitte fast på grunn av trykket den utsettes for. >>>Ta tak i håndtaket og skyv og trekk i døren for å løsne og åpne den.
- Dersom det ikke er noen strøm, kan du ikke åpne vaskemaskindøren på produktet. >>>Du kan åpne vaskemaskindøren ved å åpne dekselet til pumpefilteret og trekke ned nødhåndtaket på baksiden av dekselet. Se Dørlås [► 30]

Vaskingen tar lenger tid enn spesifisert i brukerveiledningen. (*)

- Vanntrykket er lavt. >>>Produktet venter til det tar inn tilstrekkelig vannmengde, for å forhindre dårlig vaske kvalitet på grunn av den reduserte vannmengden. Derfor blir vasketiden lenger.
- For lav spenning. >>>Vasketiden forlenges for å unngå dårlige vaskeresultater når forsyningsspenningen er lav.
- Temperaturen på vannet som tas inn er for lav. >>>Tiden som kreves for å varme opp vannet blir lengere under kalde årstider. Vasketiden kan forlenges for å unngå dårlige vaskeresultater.
- Antall skyllinger og/eller mengden skyllevann har økt. >>>Produktet øker mengden skyllevann når det er behov for god skylling og legger til et ekstra skylletrinn etter behov.
- Det har dannet seg mye skum, og det automatiske systemet for absorbering av skum har blitt aktivert på grunn av bruk av for mye vaskemiddel. >>> Bruk anbefalte mengder vaskemiddel.

Programtiden teller ikke ned. (På modeller med display) (*)

- Timeren kan stoppe under vanninntak. >>>Timerindikatoren vil ikke telle ned før produktet har tatt inn tilstrekkelig vannmengde. Produktet vil vente til det er tilstrekkelig mengde vann for å unngå dårlig vaskeresultat pga. manglende vann. Timerindikatoren vil gjenoppta nedtellingen etter dette.
- Timeren kan stoppe under oppvarmingstrinnet. >>>Timerindikatoren vil ikke telle ned før produktet når den valgte temperaturen.
- Timeren kan stoppe under sentrifugeringstrinnet. Det automatiske deteksjonssystemet for ubalansert tøy kan være aktivert pga. feil fordeling av tøyet.

Programtiden teller ikke ned. (*)

- Tøyet i maskinen er ujevnt fordelt. Det automatiske deteksjonssystemet for ubalansert tøy kan være aktivert pga. feil fordeling av tøyet.

Produktet bytter ikke til sentrifugetrinnet. (*)

- Tøyet i maskinen er ujevnt fordelt. Det automatiske deteksjonssystemet for ubalansert tøy kan være aktivert pga. feil fordeling av tøyet.
- Produktet vil ikke sentrifugere dersom vannet ikke er tømt helt ut. >>>Kontroller filteret og vannuttaksslengen.
- Det har dannet seg mye skum, og det automatiske systemet for absorbering av skum har blitt aktivert på grunn av bruk av for mye vaskemiddel. >>> Bruk anbefalte mengder vaskemiddel.

Vaskeytelsen er dårlig: Vasken blir grå. (**)

- Utilstrekkelig mengde vaskemiddel er brukt over lang tid. Bruk anbefalt mengde vaskemiddel som passer til vannets hardhet og vasken.
- Vaskingen er utført ved lave temperaturer i lang tid. >>>Velg egnet temperatur for vasken som skal vaskes.
- Utilstrekkelig mengde vaskemiddel brukes med hardt vann. >>>Dersom det brukes utilstrekkelig mengde vaskemiddel med hardt vann, blir skitten sittende igjen på klærne slik at de blir grå over tid. Det er vanskelig å fjerne denne gråheten når den oppstår. Bruk anbefalt mengde vaskemiddel som passer til vannets hardhet og vasken.
- For mye vaskemiddel brukes. Bruk anbefalt mengde vaskemiddel som passer til vannets hardhet og vasken.

Vaskeytelsen er dårlig: Flekker forsvinner ikke, eller vasken blir ikke hvitere. (**)

- Utilstrekkelig mengde vaskemiddel brukes. Bruk anbefalt mengde vaskemiddel som passer til vannets hardhet og vasken.

- For mye klesvask er satt inn. >>> Ikke last inn for mye produkt. Bruk de anbefalte mengdene i «Program- og forbrukstabell».
- Feil program og temperatur er valgt. >>>Velg egnet program og temperatur for vasken som skal vaskes.
- Feil type vaskemiddel brukes. >>>Bruk originalt vaskemiddel som passer til produktet.
- For mye vaskemiddel brukes. >>>Tilsett vaskemiddel i riktig kammer. Ikke bland blekemiddel og vaskemiddel med hverandre.

Vaskeytelsen er dårlig: Oljeflekker vises på klesvasken. ()**

- Regelmessig trommelrengjøring er ikke utført. >>>Rengjør trommelen regelmessig. For denne prosedyren, se Rengjøre vaskemaskindøren og trommelen [► 32]

Vaskeytelsen er dårlig: Klærne lukter vondt. ()**

- Lukter og bakterielag dannes på trommelen som følge av kontinuerlig vask ved lavere temperaturer og/eller med korte programmer. >>>La vaskemiddelskuffen og ileggdøren stå på gløtt etter hver vask. Dermed kan det ikke dannes et fuktig miljø som gjør at bakterier trives på innsiden av maskinen.

Fargen på klærne falmer. ()**

- For mye klesvask er lagt i. >>> Ikke last inn for mye produkt.
- Vaskemiddelet kan ha blitt fuktig. >>>Oppbevar vaskemidler lukket i et fuktfritt miljø, og ikke utsett dem for høye temperaturer.
- Høyere temperatur er valgt. >>>Velg riktig program og temperatur etter type og skittenhetsnivå på vasken.

Maskinen skyller ikke godt nok.

- Mengden, merket og oppbevaringsforholdene for vaskemiddelet som brukes er ikke riktig. >>>Bruk et vaskemiddel som passer til

vaskemaskinen og tøyen. Oppbevar vaskemidler lukket i et fuktfritt miljø, og ikke utsett dem for høye temperaturer.

- Vaskemiddelet ble tilsatt i feil rom. >>>Hvis vaskemiddel tilsettes i forvaskbeholderen, selv om forvask ikke velges, kan produktet ta inn dette vaskemiddelet under skylle- eller tøyemyknertrinet. Tilsett vaskemiddel i riktig kammer.
- Pumpefilteret er tilstoppet. >>>Kontroller filteret.
- Vannuttaksslengen er bøyd. >>>Kontroller vannuttaksslengen.

Klesvasken ble stiv etter vas. ()**

- Utilstrekkelig mengde vaskemiddel brukes. >>>Hvis vannets hardhet er høy, kan bruk av utilstrekkelig mengde vaskemiddel gjøre at vasken blir stiv over tid. Bruk egnet mengde vaskemiddel i henhold til vannets hardhet.
- Vaskemiddelet ble tilsatt i feil rom. >>>Hvis vaskemiddel tilsettes i forvaskbeholderen, selv om forvask ikke velges, kan produktet ta inn dette vaskemiddelet under skylle- eller tøyemyknertrinet. Tilsett vaskemiddel i riktig kammer.
- Vaskemiddelet ble blandet med tøyemykneren. >>>Bland ikke tøyemykner med vaskemiddel. Vask og rengjør skuffen med varmt vann.

Klærne lukter ikke som tøyemykneren. ()**

- Vaskemiddelet ble tilsatt i feil rom. >>>Dersom vaskemiddel tilsettes i forvaskbeholderen, selv om forvask ikke velges, kan produktet ta inn dette vaskemiddelet under skylle- eller tøyemyknertrinet. Vask og rengjør skuffen med varmt vann. Tilsett vaskemiddel i riktig kammer.
- Vaskemiddelet ble blandet med tøyemykneren. >>>Bland ikke tøyemykner med vaskemiddel. Vask og rengjør skuffen med varmt vann.

Opphoping av rester i vaskemiddelskuffen. (**)

- Det ble tilsatt vaskemiddel i våt skuff. >>>Tørk vaskemiddelskuffen før du tilfører vaskemiddel.
- Vaskemiddelet har blitt fuktig. >>>Oppbevar vaskemidler lukket i et fuktfritt miljø, og ikke utsett dem for høye temperaturer.
- Vanntrykket er lavt. >>>Kontroller vanntrykket.
- Vaskemiddelet i hovedvaskkammeret kan ha blitt vått mens vannet til forvasken ble tatt inn. Hullene på vaskemiddelkammeret er blokkerte. >>>Kontroller hullene og rengjør dem om de er tilstoppet.
- Det er et problem med vaskemiddelskuffens ventiler. >>>Ring den autoriserte serviceagenten.
- Vaskemiddelet ble blandet med tøyemykneren. >>>Bland ikke tøyemykner med vaskemiddel. Vask og rengjør skuffen med varmt vann.
- Regelmessig trommelrengjøring er ikke utført. >>>Rengjør trommelen regelmessig. For denne prosedyren, se Rengjøre vaskemaskindøren og trommelen [► 32]

For mye skum dannes i produktet. (**)

- Feil vaskemiddel brukes i vaskemaskinen. >>>Bruk vaskemidler som passer til vaskemaskinen.
- For mye vaskemiddel brukes. >>>Bare bruk tilstrekkelig mengde vaskemiddel.
- Vaskemiddelet er oppbevart under feil forhold. >>>Oppbevar vaskemiddel på et lukket og tørt sted. Ikke oppbevar det på svært varme steder.
- Noen nettingplagg, som tyll, kan skumme mye på grunn av teksturen. >>>Bruk mindre vaskemiddel for denne typen plagg.

- Vaskemiddelet ble tilsatt i feil rom. >>>Plasser vaskemiddelet i riktig rom.
- Tøyemykner tas for tidlig inn i produktet. >>>Det kan være et problem i ventilene eller i vaskemiddelskuffen. Ring den autoriserte sørvisagenten.

Skum flommer over i vaskemiddelskuffen.

- For mye vaskemiddel er brukt. >>> Bland én spiseskje tøyemykner og ½ liter vann, og hell blandingen i hovedvaskkammeret i vaskemiddelskuffen. >>>Tilsett vaskemiddel som egner seg for de programmene og de maksimale tøymengdene som er angitt i «Program- og forbrukstabell». Når du bruker ekstra kjemikalier (flekkefjernere, blekemidler osv.), må du redusere mengden vaskemiddel.

Bruk anbefalte mengder vaskemiddel. (*)

- Det har dannet seg mye skum, og det automatiske systemet for absorbering av skum har blitt aktivert på grunn av bruk av for mye vaskemiddel. >>> Bruk anbefalte mengder vaskemiddel.

(*) Produktet går ikke til sentrifugeringstrinnet når vasken ikke er jevnt fordelt i trommelen, for å unngå skade på produktet og omgivelsene. Vasken må fordeles jevnt og sentrifugeres på nytt.

(**) Regelmessig trommelrengjøring er ikke utført. Rengjør trommelen regelmessig. Se Rengjøre vaskemaskindøren og trommelen [► 32]



Dersom du ikke kan løse problemet selv om du følger instruksjonene i denne delen, kontakt forhandleren eller det autoriserte serviceverkstedet. Aldri forsøk på å reparere et defekt produkt selv.

9 ANSVARFRASKRIVELSE / ADVARSEL

Noen (enkle) feil kan tilstrekkelig håndteres av sluttbrukeren uten at det oppstår sikkerhetsproblemer eller usikker bruk,

forutsatt at de utføres innenfor grensene og i samsvar med følgende instruksjoner (se avsnittet "Selvrepasasjon").

Derfor, med mindre annet er autorisert i delen "Selvreparasjon" nedenfor, skal reparasjoner rettes til registrerte profesjonelle reparatører for å unngå sikkerhetsproblemer. Registrert profesjonell reparatør er en profesjonell reparatør som har fått tilgang til instruksjonene og reservedelslisten til dette produktet fra produsenten i henhold til metodene beskrevet i lovverk i henhold til direktiv 2009/125/EF.

Imidlertid er det kun sørvisagenten (dvs. autoriserte profesjonelle reparatører) som du kan nå via telefonnummeret som er angitt i brukerhåndboken/garantikortet eller gjennom autorisert forhandler, som kan yte sørvis under garantibetingelsene. Vær derfor oppmerksom på at reparasjoner utført av profesjonelle reparatører (som ikke er autorisert av Grundig) ugyldiggjør garantien.

Selvreparasjon

Selvreparasjon kan utføres av sluttbrukeren med hensyn til følgende reservedeler: dør, dørhengsel og pakninger, andre pakninger, dørlås og perifert utstyr av plast som vaskemiddel dispensere (oppdatert liste er også tilgjengelig i support.grundig.com gjeldende fra 1. mars 2021)

For å sikre produktets sikkerhet og for å forhindre risiko for alvorlig skade, skal nevnte selvreparasjonen utføres etter instruksjonene i brukerhåndboken for selvreparasjon eller som er tilgjengelig i support.grundig.com For din egen sikkerhet, husk å kople fra produktet før du prøver å reparere deg selv.

Reparasjons- og reparasjonsforsøk utført av sluttbrukere for deler som ikke er inkludert i denne listen og/eller ikke følger instruksjonene i brukermanualene for selvreparasjon eller som er tilgjengelige i support.grundig.com , kan medføre sikkerhetsspørsmål som ikke kan tilskrives support.grundig.com , og vil oppheve produktgarantien.

Derfor anbefales det på det sterkeste at sluttbrukerne avstår fra forsøk på å utføre reparasjoner som faller utenfor nevnte reservedelslisten, og i slike tilfeller kontakte godkjente profesjonelle reparatører eller registrerte profesjonelle reparatører. Tvert imot, kommer slike forsøk fra sluttbrukere til å forårsake sikkerhetsproblemer og skade produktet og deretter forårsake brann, flom, elektrisk støt og alvorlig personskade.

For eksempel, men ikke begrenset til, må følgende reparasjoner rettes til autoriserte profesjonelle reparatører eller registrerte profesjonelle reparatører: motor, pumpemontasje, hovedkort, motorbrett, displaykort, varmeovner etc.

Produsenten/selgeren kan ikke holdes ansvarlig i alle tilfeller der sluttbrukere ikke overholder ovennevnte

Reservedeltilgjengeligheten til vaskemaskinen eller vaskemaskinen/ tørketrommelen du kjøpte er 10 år. I løpet av denne perioden kommer originale reservedeler være tilgjengelige for å bruke vaskemaskinen eller vaskemaskinen/ tørketrommelen. I løpet denne perioden vil reservedeler være tilgjengelig for å sikre at apparatet fungerer som det skal.

Når apparatet er slått av, kan du trykke lenge på hjelpefunksjonsknapp 1 og 2, så vil en nedtelling på 3-2-1 og den totale vaskesyklusen på apparatet vises. Etter at den totale vaskesyklusen er vist, blir eventuelle feilkoder. Sjekk informasjonen på skjermen gjennom tabellen nedenfor.

Informasjon på skjermen	Årsak	Løsning
Feil	Sikkerhetsalgoritme kjøres på apparatet.	Vent til skrivingen er over. Etter at du har trykket på hjelpefunksjonsknapp 1 og 2 sjekker du informasjonen på skjermen.
SC	Klagen din blir ikke løst under sjekken.	Ring den autoriserte serviceagenten.
E5	Pumpefilteret kan være tett.	Rengjør pumpefilteret. Se avsnittet «Tømme resterende vann og rengjøre pumpefilteret». Prøv i spinsyklus. Hvis problemet ikke er løst, kan du ringe service.
E8	Maskinen tar kanskje ikke inn vann.	<ul style="list-style-type: none"> • Åpne kranen. • Kontroller at det ikke er vannbrudd. • Kontroller tilkoblingen av vanninntaksslangen. Rett ut slangen vis deler av den er sammenfoldet. • Rengjør pumpefilteret. Se avsnittet «Tømme resterende vann og rengjøre pumpefilteret». • Lukk frontdekselet på maskinen. Kontroller at dekselet er låst. Kjør maskinen én gang til. Hvis problemet ikke er løst, kan du ringe service.
E29	Produktet har gått i selvbeskyttende modus på grunn av et forsyningsproblem (nettspenning, vanntrykk osv.).	Hvis du vil avbryte programmet, dreier du på programvalgryteren for å velge et annet program. Tidligere valgt program vil bli avbrutt. Se avsnittet «Avbryt programmet». Ring service hvis problemet vedvarer.
E17	Det er overflødig skum i maskinen etter fullført syklus.	<ul style="list-style-type: none"> • Oppbevar vaskemiddel på et lukket og tørt sted. Ikke oppbevar det på svært varme steder. Bruk mindre mengder vaskemiddel for porøs klesvask slik som tyll. • Bruk en vaskemiddelmengde som passer til mengden tøy og flekknivået. • Bare bruk tilstrekkelig mengde vaskemiddel. • Plasser vaskemiddelet i riktig rom. • Kjør programmet Trommelrengjøring mens maskinen er tom. Se programmet «Trommelrengjøring» <p>Hvis maskinen din ikke inkluderer Trommelrengjøring-program, kan du bruke Bomull 90C.</p> <ul style="list-style-type: none"> • Etter å ha kjørt et kort program uten vaskemiddel, sjekker du maskinen. Ring service hvis problemet vedvarer.
E18	Sentrifugeringscyklusen startes ikke på grunn en ubalanse i maskinen.	Kontroller tøyet i maskinen. Mengden tøy kan være utilstrekkelig. Prøv å øke mengden tøy. Tøyet kan forårsake ubalanse; sorter ut tøyet for hånd og fordel det jevnt i apparatet. Prøv på nytt i sentrifugeringscyklus.
E12	Det kan være vann i maskinen.	Koble fra maskinen. Det kan være vann under maskinen. Rengjør vannet under maskinen. Koble maskinen til igjen. Prøv å kjøre en kort syklus. Hvis problemet vedvarer eller du ser vann som lekker fra én av slangene, lukker ventilene og ringer service.
E27	Kontroller vannavløpet til maskinen.	Se avsnittet «Koble vannuttaksslangen til avløpet».
E84	BLE-forbindelse kan ikke opprettes.	Sjekk den, prøv å koble den til. Se avsnittet «HomeWhiz-funksjon og fjernbetjeningsfunksjon». Ring service hvis problemet vedvarer.

GRUNDIG

Tvättmaskin Bruksanvisning



GWP48415W

SV

Läs den här bruksanvisningen först!

Bästa kund,







Tack för ditt val av denna Grundig produkt. Vi hoppas att du får ut maximalt av produkten som har tillverkats i en högteknologisk anläggning och utrustats med toppmodern teknik. Därför vill vi att du läser hela bruksanvisningen noggrant innan du använder produkten.

Följ alla varningar och informationen i bruksanvisningen. På detta sätt skyddar du dig själv och produkten för möjliga faror.

Spara bruksanvisningen. Om du överlåter produkten till någon annan ska du även överlämna bruksanvisningen. Produktens garantivillkor, bruks- och felsökningsmetoderna finns i användarguiden.

Symboler och definitioner

Följande symboler användas i användarguiden:

	Fara för personskada eller dödsfall.
	Viktig information eller praktiska tips om användning.
	Läs bruksanvisningen.
	Återvinningsbara material.
 	Varning för heta ytor.
VARNING	Fara för egendomsskada för produkten eller dess omgivning

Innehållsförteckning

1 Säkerhetsföreskrifter	42
1.1 Avsedd användning	42
1.2 Säkerheten för barn, utsatta personer och husdjur	42
1.3 Elsäkerhet	43
1.4 Säker hantering	44
1.5 Säker installation	44
1.6 Driftsäkerhet	46
1.7 Underhåll och rengöring	47
2 Viktiga miljöinstruktioner	48
2.1 I enlighet med WEEE-direktivet	48
2.2 Information om förpackningen	48
3 Tekniska specifikationer	49
4 Installation	50
4.1 Lämplig installationsplats	50
4.2 Installation av bottenpanelskydd	50
4.3 Borttagning av transportbultarna	51
4.4 Ansluta vatteninlopp	51
4.5 Ansluta dräneringsslangen till tömningen	52
4.6 Justering av fötterna	52
4.7 Elektrisk anslutning	52
4.8 Start	53
5 Preliminära förberedelser	53
5.1 Sortera tvätten	53
5.2 Förbereda kläder för tvättning	53
5.3 Tips för energi- och vattenbesparing	53
5.4 Fylla på tvätten	54
5.5 Rätt tvättvikt	54
5.6 Använda tvättmedel och mjukmedel	54
5.7 Tips för effektiv tvättning	56
5.8 Visad programtid	57
6 Hantera produkten	57
6.1 Kontrollpanel	58
6.2 Symboler på displayen	59
6.3 Program- och förbrukningstabell	60
6.4 Programval	62
6.5 Program	62
6.6 Temperaturval	64
6.7 Val av centrifugeringshastighet	64
6.8 Val av hjälpfunktioner	65
6.8.1 Hjälpfunktioner	65

6.8.2 Funktioner/program valda genom funktionsknapparna för 3 sekunder	66
6.9 Sluttid	67
6.10 Starta programmet	67
6.11 Lucklås	68
6.12 Ändra valen efter att programmet har startat	68
6.13 Avbryta programmet	69
6.14 Slutet av programmet	69
7 Underhåll och rengöring	69
7.1 Rengöring av tvättmedelsfacket	69
7.2 Rengöring av luckan och trumman	70
7.3 Rengöring av kroppen och kontrollpanelen	70
7.4 Rengöring av vatteninloppsfiltren	70
7.5 Tömning av ut kvarvarande vatten och rengöring av pumpfiltret	70
8 Felsökning	71
9 ANSVARFRISKRIVNING/ VARNING	75



1 Säkerhetsföreskrifter

Det här avsnittet handlar om säkerhetsinstruktioner som behövs för att förhindra riskerna för personskada och materialskada.

Vårt företag kan inte hållas ansvariga för skador som kan uppstå om dessa instruktioner inte följs.

- Installations- och reparationsarbeten ska alltid utföras av auktoriserad service.
- Använd endast originalreservdelar och tillbehör.
- Försök inte reparera eller byta ut någon del av produkten om den inte är tydligt specificerad i bruksanvisningen.
- Modifiera inte produkten.



1.1 Avsedd användning

- Denna apparat är endast avsedd för ett icke-yrkesmässigt hemmabruk. Den är inte lämplig till kommersiellt bruk och får inte användas utanför sitt avsedda användningsområde.
- Produkten ska bara användas till tvättning och torkning av tvätt, som är märkt lämplig till maskintvätt.

- Apparaten är avsedd att användas i ett hushåll eller liknande användande så som Till exempel:
 - personalkök i butiker, kontor eller annan arbetsmiljö;
 - lantbruk,
 - av besökare på hotell, motell och andra boendeformer
 - rum och frukost-miljöer, hostell-miljöer
 - gemensamma utrymmen i hyreshus och tvättstugor.



1.2 Säkerheten för barn, utsatta personer och husdjur

- Den här utrustningen kan användas av barn ifrån åldrarna 8 och uppåt, samt personer med nedsatt sensorisk eller mental kapacitet, eller bristande erfarenhet och kunskap, om de har övervakning och får instruktioner angående säker användning av utrustningen, samt förstår de farorna som finns.
- Barn under 3 år bör hållas borta om de inte är kontinuerligt övervakade.
- Elektriska produkter är farliga för barn och husdjur. Barn och husdjur får inte leka, klättra på

eller gå in i produkten.

Kontrollera produktens insida innan användning.

- Använd barnlåsfunktionen för att förhindra att barn leker med produkten.
- Glöm inte att stänga luckan när du lämnar rummet där produkten är placerad. Barn och husdjur kan bli inlåsta och drunkna.
- Barn får inte rengöra eller underhålla produkten utan övervakning.
- Håll förpackningsmaterial borta från barn. Risk för skada eller kvävning!
- Förvara alla tvättmedel och tillsatssämnen oåtkomliga för barn.
- Klipp av strömkabeln och avaktivera luckans låsmekanism innan produkten kasseras för barnens säkerhet.



1.3 Elsäkerhet

- Produkten måste kopplas ur under installation, underhåll, rengöring och reparation. Dra ut kontakten eller slå av säkringen.
- Auktoriserad service ska byta skadade strömkablar för att undvika möjlig fara.
- Stick inte in nätsladden under produkten eller på baksidan av produkten. Placera inte tunga

föremål på nätsladden. Böj eller kläm inte strömkabeln och utsätt inte den för värmekällor.

- Använd endast originalkabeln. Använd inte avklippta eller skadade kablar.
- Använd inte en förlängningssladd, multi-plugg eller adapter för att driva din produkt.
- Förlängningskablar, grenuttag, adaptrar eller bärbara nätaggregat kan överhettas och orsaka brand. Se till att inte placera eluttag eller bärbara nätaggregat nära eller bakom produkten.
- Kontakten ska vara lättåtkomlig. Om detta inte är möjligt, ska en mekanism som uppfyller den elektriska lagstiftningen och som bryter alla terminaler från elnätet (säkring, brytare, huvudströmbrytare, etc.) finnas tillgänglig på elinstallationen.
- Vidrör inte kontakten med våta händer!
- Håll inte i nätsladden utan i kontakten när du kopplar ur apparaten.
- Kontrollera, att kontakten inte är blöt, smutsig eller dammig.

- Anslut aldrig produkten till elbesparande apparater. Sådana system är skadliga för produkten.

1.4 Säker hantering

- Koppla ur produkten innan produkten flyttas, ta bort vattenanslutningarna. Töm bort allt vatten ur maskinen.
- Den här produkten är tung, hantera inte den själv. Personskada kan ske, om produkten faller över dig. Tappa inte produkten och utsätt den inte för slag.
- Håll inte i delar som t.ex. tvättluckan för att lyfta och flytta produkten. Det övre locket ska vara åtdraget innan flyttning.
- Bär produkten i upprätt läge. Om den inte kan bäras upprätt, luta den till höger sida i frontal vy.
- Se till att slangar, samt strömkabeln inte är vikta, snodda eller klämda när du trycker in produkten på plats efter installation eller rengöring.

1.5 Säker installation

- Läs informationen i bruksanvisningen och installationsanvisningarna för att preparera produkten för installation och kontrollera, att elektricitet, kranvatten och utloppsvatten finns tillgänglig. Om så inte är fallet, kontakta kvalificerad elektriker och rörmokare och be dem utföra krävda åtgärder. Kunden ansvarar för dessa åtgärder.
- Innan installationen påbörjas måste du slå av säkringen för att avaktivera strömförsörjningen för den ledning som produkten ska anslutas till.
- Denna produkt är avsedd för användning på höjder som inte överstiger 2000 meter över havet.
- Kontrollera för skador på produkten innan den installeras. Har inte produkten installerad om den är skadad.
- Använd alltid personlig skyddsutrustning (handskar etc.) vid installation, underhåll och reparation av produkten. Det finns risk för personskador.
- Personskada kan ske, om händerna placeras i oskyddade öppningar. Stäng transportbultarnas öppningar med plastpluggarna.
- Installera eller lämna inte produkten på platser, där den kan utsättas för väderförhållanden.

- Placera inte produkten på platser där temperaturen kan sjunka under 0 °C.
- Placera inte produkten på mattor eller liknande ytor. Detta kan leda till brandfara, då produkten inte ventileras underifrån.
- Placera produkten på ett jämt och hårt underlag och balansera med de justerbara benen.
- Anslut produkten till en med säkring skyddad jordad väggkontakt, som motsvarar värdena i typetiketten. Jordningen ska utföras av kvalificerad elektriker. Använd inte produkten utan lämplig jordning, sim följer lokala/nationella föreskrifter.
- Anslut produkten i väggkontakt med spännings- och frekvensvärden, som motsvarar de i typetiketten angivna.
- Anslut inte produkten till lösa, trasiga, smutsiga, feta kontakter eller uttag som har kommit ut från platser eller uttag med risk för vattenkontakt.
- Använd med produkten medföljande slangpaket. Använd inte gamla slangpaket igen. Modifiera inte slangarna.
- Anslut vatteninloppsslangen direkt i vattenkranen. Trycket från kranen ska vara minst 0,1 MPa (1 bar) och högst 1 MPa (10 bar). 10 - 80 liter vatten ska rinna ur kranen per minut för att produkten ska fungera ordentligt. Om vattentrycket är över 1 MPa (10 bar), ska övertrycksventil installeras. Den tillåtna max. temperaturen är 25 °C.
- Anslut avloppsslangens ände till avloppet, tvättfatet eller badkaret.
- Placera strömkabel och slangar så, att man inte kan snava på dem.
- Installera inte produkten bakom en dörr, en skjutdörr eller på en plats, som förhindrar att dörren öppnas helt.
- Om en torktumlare placeras på produkten, fäst den med från auktoriserad service erhållna lämpliga fästen.
- Risk för kontakt med eldelar, om det övre locket tas bort. Ta inte bort produktens övre lock.
- Placera produkten på minst 1 cm avstånd från möblernas kanter.

1.6 Driftsäkerhet

- Bara tvätt-, mjukmedel och tillsatsämnen som lämpar sig för användning i tvättmaskin ska användas.
- Använd inte kemiska lösningsmedel på produkten. Dessa material innehåller en explosionsrisk.
- Använd inte defekt eller skadad produkt. Koppla ur produkten (eller skruva ur dess säkring), stäng vattenkranen och kontakta auktoriserad service.
- Placera inte antändningskällor (brinnande ljus, cigaretter, etc.) eller värmekällor (spishällar, strykjärn, ugnar, etc.) på eller nära produkten. Ställ inte antändliga/explosiva material nära produkten.
- Stå inte på produkten,
- Koppla ur produkten och stäng vattenkranen, om produkten inte används på länge.
- Tvätt-/mjukmedel kan skvätta ut ur tvättmedelsfacket, om den öppnas när maskinen används. Hud- eller ögonkontakt med tvättmedel kan vara farligt.
- Kontrollera, att husdjur inte klättrar in i produkten. Kontrollera produktens insida innan användning.
- Använd inte våld för att öppna den låsta luckan. Luckan öppnas, när tvättningen är färdig. Om luckan inte öppnas tillämpar du de lösningar som föreskrivs för felet "Luckan kan inte öppnas." i avsnittet Felsökning.
- Tvätta inte kläder, som innehåller bensin, fotogen, bensen, utspädningsämnen, alkohol eller andra antändliga eller explosiva material och industrikemikalier.
- Använd inte torr tvättmedel direkt och tvätta, skölj eller centrifugera inte tvätt, som är kontaminerad med torr tvättmedel.
- Placera inte händerna i roterande trumma. Vänta tills trumman stannat.
- om höga temperaturer används under tvättningen, kan avloppsvattnet orsaka brännskador vid hudkontakt, t ex. när avloppsslangen är ansluten till kran. Rör inte i avloppsvattnet.
- Utför följande försiktighetsåtgärder för att undvika formation av biofilmer och dålig lukt:
 - Se till, att rummet där tvättmaskinen är placerad har tillräcklig ventilation.

- Torka luckans tätning och glas med en torr och ren trasa efter att programmet avslutats.
- Glaset i luckan blir mycket varmt vid tvättning i högre temperaturer. Låt därför inte barn röra vid luckans glas under tvätt.
- Innan utslitna och inte längre användbara föremål kasseras:
 1. Dra ut nätkontakten och dra ut den ur vägguttaget.
 2. Kapa nätkabeln och koppla bort den med stickkontakten från apparaten.
 3. Bryt sönder lastluckans låsmekanism för att göra den obrukbar.
 4. Låt dem inte barn leka med den uttjänta produkten.
- Placera inte händer, fötter eller metallföremål under eller bakom produkten. Detta kan orsaka stopp och vassa kanter kan orsaka personskador.
- Använd en ren, torr trasa för att torka bort främmande material eller damm från kontaktändarna. Använd inte en våt eller fuktig trasa när du rengör kontakten. Annars finns risk för brand eller elektriska stötar.
- Rengör inte produkten med högtryckstvätt, ånga, vatten eller genom att hälla vatten på den. Det finns risk för elektriska stötar.
- Använd inte vassa eller slipande verktyg för att rengöra produkten. Använd inte hushållsprodukter, tvättmedel, gaser, bensen, lösningsmedel, fernissa, alkohol osv. till rengöring.



1.7 Underhåll och rengöring

- Innan du rengör eller servar tvättmaskinen ska du dra ut kontakten eller bryta strömmen vid säkringen.
- Om du behöver flytta produkten för rengöring, dra inte i höljet. Höljet kan gå sönder och orsaka personskador!
- Rengöringsprodukter som innehåller lösningsmedel kan utsöndra giftiga gaser, t ex. Använd inte rengöringsprodukter som innehåller lösningsmedel.
- Det kan finnas tvättmedelsrester i tvättmedelsfacket, när den öppnas för rengöring.
- Ta inte bort tömningspumpens filter, när produkten används.

- Temperaturen i produkten kan stiga till 90 °C. Rengör filtret efter att vattnet i maskinen svalnat, för att undvika brandskada.

2 Viktiga miljöinstruktioner

2.1 I enlighet med WEEE-direktivet



Denna produkt efterföljer EU:s WEEE-direktiv (2012/19/EU). Den här produkten har klassifikationsymbolerna för elektriskt avfall och elektronisk utrustning (WEEE).

Denna produkt har tillverkats av högklassiga delar och material, som kan återanvändas och återvinnas. Kassera inte produkten med normal hushållsavfall efter dess drifttid. Ta den till en återvinningsstation för elektrisk och elektronisk utrustning. Mer information om återvinningsstationer får du av de lokala myndigheterna.

I enlighet med RoHS-direktivet:

Denna produkt efterföljer EU:s RoHS-direktiv (2011/65/EU). Den innehåller inga i direktivet specificerade skadliga eller farliga material.

2.2 Information om förpackningen

Produktens förpackning är tillverkad av återvinningsbara material i överensstämmelse med våra nationella miljöregler. Avyttra inte förpackningsmaterialet tillsammans med hushållsavfall eller andra sopor. Ta det till en återvinningsstation för förpackningsmaterial såsom angivits av de lokala myndigheterna.

3 Tekniska specifikationer

SV

Tillverkarens namn eller kommersiellt märke	GRUNDIG
Modellnamn	GWP48415W
	7002340091
Nominell kapacitet (kg)	8
Max. centrifugeringshastighet (cykel/min)	1400
Inbyggd	No
Höjd (cm)	84,5
Bredd (cm)	60
Djup (cm)	55
Ett vatteninlopp / dubbel vatteninlopp	+ / -
Elingång (V/Hz)	230 V / 50Hz
Totalström (A)	10
Totaleffekt (W)	2200
Huvudmodellkod	1320



SUPPLIER'S NAME MODEL IDENTIFIER → (*)

A

A

Modellinformationen, som är lagrad i produkt databasen, kan nås från webbsidan och genom att söka för modellidentifikationen (*), som finns i energimärkningen.
<https://eprel.ec.europa.eu/>

Symboltabell

Förtvätt	Snabb	Snabb+	Extra Sköljning	Extra vatten	Antiskrynkling	Borttagning av djurpälss	Ånga	Natfläge	Blötläggning	Fördröjd sköljning	Stöpnings
AutoDose	Val av flytande tvättmedel	Mjukmedelsval	Sköljning	Centrifugering + Tömning	Tömning	Temperatur	Centrifugering	Nej Centrifugering	Kranvatten (Kall)	Inget vatten	Tidsfördröjning
Lucka Lås	Barn Lås	På/Av	Start / Paus	Neds-mutsnjung Nivå	Lägg till plagg	Hämtat program	Tvätt	Ok (Slut)	Avbryt	Antiskrynkling+	Torkning
Extratvätt	Skåptvätt	Stryktvätt	Tidsinställd torkning	Luftuppschning	Intensivtvätt	Vattenläge	Vattenbesparing				

4 Installation



Läs kapitlet "Säkerhetsföreskrifter" först!



Tvättmaskinen upptäcker automatiskt tvättmängden i den, när ett program väljs. När produkten har installerats och för första användning, bör kalibrering utföras för att försäkra, att tvättmängden upptäcks så noggrant som möjligt. För att göra detta, välj Drum Cleaning* (Trumrengöring*) programmet och avbryt centrifugeringsfunktionen. Starta programmet utan tvätt. Låt programmet avslutas, vilket tar ca. 15 minuter.
* Programnamnet kan variera beroende på modell. Se programbeskrivningssektionen för att välja passande program.

- Förberedelse av plats och elektricitet, kranvatten och utloppsvatten på installationsplatsen är kundens ansvar.
- Se till att vatteninlopp och utloppsslangar, samt strömkabeln inte är vikta, snodda eller klämda när du trycker in produkten på plats efter installation eller rengöring.
- Före installationen ska du göra en visuell kontroll av produkten för att se om det finns några skador. Har inte produkten installerats om den är skadad. Skadade produkter utgör en risk för din säkerhet.

4.1 Lämplig installationsplats

- Placera produkten på en fast, plan och jämn yta. Placera inte enheten på en mjuk matta eller andra liknande ytor. Placering på olämpligt golv orsakar buller- och vibrationsproblem.
- Den totala vikten av tvättmaskinen och torktumblaren med full tvättmängd när de är placerade på varandra är ca. 180 kg.

Placera produkten på ett robust och plant golv som har tillräcklig kapacitet för att klara tyngden.

- Placera inte produkten på strömkabeln.
- Placera inte produkten på platser där temperaturen kan sjunka under 0 °C. Frysning kan skada produkten.
- Lämna minst 1 cm utrymme mellan produkten och möblerna.
- Om produkten ska installeras på yta med förhöjningar, placera aldrig den nära kanten.
- Placera inte produkten på en plattform.
- Placera inte värmekällor såsom spishällar, stryjkjärn, ugnar, värmare etc. på tvättmaskinen och använd dem inte på produkten.

4.2 Installation av bottenpanelskydd



I vissa modeller är produktens basdelar fullt stängda. Dessa produkter har inga pluggar eller skydd.

- För att minska produktens ljud, installera skydd A efter att förpackningsskummet avlägsnats.

Skydd A

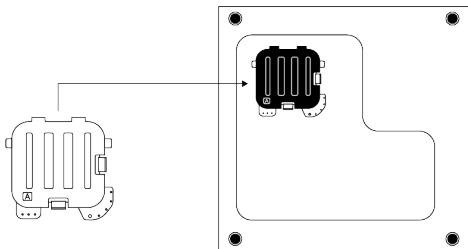

Luta maskinen bakåt lite. Läg skyddets A flikar mot den lägre panelen. Slutför monteringen genom att vrida skyddet.

- Skydd B och lock är tillval. Om de finns tillgängliga, montera skyddet B och locket.

Skydd B

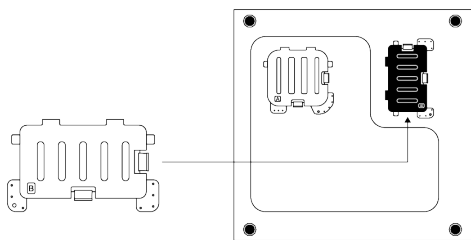

Lägg skyddets B flikar mot den lägre panelen. Slutför monteringen genom att vrida skyddet.

Lock

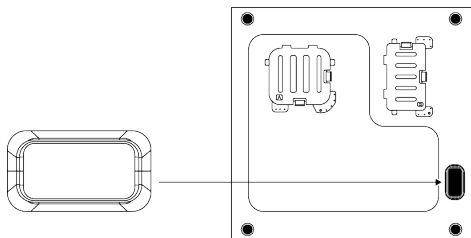

Montera locket genom att trycka det med fingret.

4.3 Borttagning av transportbultarna

1. Lossa transportbultarna med lämplig verktyg, tills de rör sig fritt.
2. Böj den inre delen genom att trycka på den och greppa tag och dra ut delen.
3. Fäst plastskydden i bruksanvisningspåsen i hålen i bakpanelen.

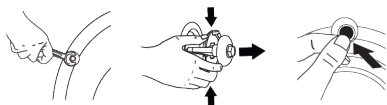

OBS!

Ta bort transportbultarna innan tvättmaskinen ska användas. Annars kan produkten skadas.



OBS!

Förvara transportbultarna på en säker plats för att återanvända dem när tvättmaskinen ska flyttas i framtiden.

Installera transportbultarna i omvänd ordning för borttagning. Flytta aldrig enheten utan säkerhetsbultarna ordentligt monterade på plats.

SV

4.4 Ansluta vatteninlopp



OBS!

Modeller med ett vatteninlopp får inte anslutas till varmvattenkranen. I ett sådant fall blir tvätten skadad eller så växlar produkten till skyddsläge och fungerar inte. Använd inte gamla eller använda vatteninloppsslangar med ny produkt. Det kan orsaka vattenläckor från maskinen och fläckar i tvätten.

1. Dra åt alla slangmuttrar för hand. Använd aldrig en skiftnyckel när du drar åt muttrarna.
2. Öppna kranarna helt efter att slangarna anslutits för att kontrollera för vattenläckor i anslutningspunkterna. Om det uppstår några läckor ska du vrida av kranen och ta bort muttern. Kontrollera tätningen och dra åt muttern försiktigt. För att förhindra vattenläckage och därtill skador ska du hålla kranarna stängda när du inte använder produkten.

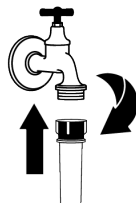

4.5 Ansluta dräneringsslangen till tömningen

1. Anslut änden av dräneringsslangen direkt till avlopp, tvättfat eller badkar.



Huset kan översvämmas, om dräneringsslangen lossnar under dräneringen av vatten. Det höga tvätt-temperaturen kan även orsaka brandskador. För att förhindra sådana situationer och se till att produkten tar in vatten och släpper ut det utan problem, ska du fixera dräneringsslangen säkert.

2. Anslut dräneringsslangen till en lägsta höjd på 40 cm och en maximal höjd på 100 cm.
3. Installering av dräneringsslangen på golv nivå eller nära golvet (40 cm eller under) och sedan höja den försvårar vattentömningen och tvätten förblir extremt blöt. Därför ska du följa de höjder som beskrivs på bilden.

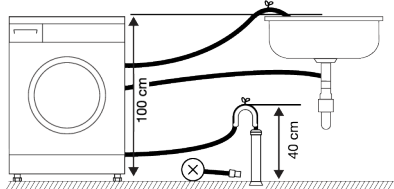

4. För att förhindra att smutsvatten flödar över i maskinen och möjliggöra enkel tömning, ska du inte låta slanggändan sjunka ned i smutsvattnet eller föra in den längre in än 15 cm i utloppet.
5. Slutet av slangen får inte böjas, ingen får kliva på den och den får inte vikas mellan utlopp och maskin. Annars kan problem med dräneringen uppstå.
6. Om längden på slangen är för kort, ska du använda den med en originalförlängningsslang. Slänglängden får vara högst 3,2 meter. För att förhindra vattenläckor, dra alltid åt anslutningen mellan

förlängningsslangen och produktens avloppsslang med lämplig klämma så, att det inte lossnar och orsakar läckor.

4.6 Justering av fötterna



VARNING
För att säkerställa att maskinen går tyst och vibrationsfritt, måste den stå på en plan yta och vara balanserad. Balansera produkten med justeringsfötterna. Annars kan produkten förflytta sig och orsaka problem med vibrationer och skada.
För att låsmuttrarna inte ska skadas, lossa inte dem med verktyg.

1. Lossa muttrarna på fötterna för hand.
2. Justera fötterna tills produkten står plant och balanserat.
3. Dra åt låsmuttrarna för hand.

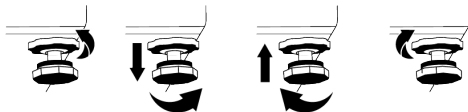

4.7 Elektrisk anslutning

Anslut produkten till ett jordat uttag som är skyddat av en 16 A säkring. Vårt företag kan inte hållas ansvarig för skador, som beror på att produkten används utan jordning enligt dom lokala bestämmelserna.

- Anslutningen skall efterleva nationell lagstiftning.
- Produktens anslutningskabel ska vara tillräcklig och passa produktens krav. Vi rekommenderar användning av jordfelsbrytare.
- Strömkabelns kontakt måste vara lätt att komma åt efter installationen.
- Om det aktuella värdet för säkringen eller brytaren i huset är mindre än 16 Amp ska du se till att en behörig elektriker installerar en 16 Amp säkring.

- Spänningen som anges i avsnittet "Tekniska specifikationer" måste överensstämma med strömkällans spänning.
- Gör inga anslutningar via förlängningskablar eller förgreningskontakter. Anslutningskabeln kan orsaka överhettning och brandskador.



Auktoriserad service ska byta skadade strömkablar för att undvika möjlig fara.

4.8 Start

Se till att preparationerna beskrivna i kapitel "Miljöinstruktioner" och "Installation" är utförda innan produkten

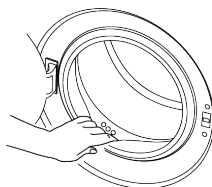

En del vatten finns kvar i maskinen pga. kvalitetskontrollen under tillverkningen. Det är inte skadligt för produkten.

5 Preliminära förberedelser



Läs kapitlet "Säkerhetsföreskrifter" först!

5.1 Sortera tvätten

- Sortera tvätten enligt typ av material, färg, smutsgrad och tillåten vattentemperatur vid val av program.
- Följ alltid instruktionerna som anges på tvättetiketterna.

5.2 Förbereda kläder för tvättning

- Tvätt med metalltillbehör, såsom bh, bälten och metallknappar kan skada maskinen. Ta bort metallklämmor eller tvätta kläderna genom att lägga dem i en tvättpåse eller ett kuddfodral.
- Ta ut alla föremål ur fickorna, såsom mynt, pennor och gem och vänd fickorna in och ut och borsta dem. Sådana föremål kan skada produkten eller orsaka problem med buller.
- Placera små kläder, exempelvis babysockar och nylonstrumpor i en tvättpåse eller ett kuddfodral.
- Placera gardiner i maskinen utan att trycka ihop dem. Ta bort gardintillbehör. Gardintillbehören kan orsaka dragning och rivning av gardinen.

- Stäng dragkedjor, sy i lösa knappar och laga revor.
- Tvätta produkter med meddelandet "maskintvätt" eller "handtvätt" i enlighet med de program som finns.
- Tvätta inte kulörtvätt och vittvätt gemensamt. Nya, mörka bomullstyger avger mycket färg. Tvätta dem separat.
- Ingrodda fläckar måste behandlas på rätt sätt före tvätt.
- Tvätta byxor och fintvätt med insidan ut.
- Tvätt som utsatts för material som mjöl, damm, mjölkpulver etc. måste skakas av innan de placeras i maskinen. Sådant damm och pulver kan lägga sig som lager invändigt i maskinen och orsaka skador.

5.3 Tips för energi- och vattenbesparing

Följande information hjälper dig att använda produkten på ett ekologiskt och energieffektivt och vattenbesparande sätt.

- Använd produkten med högsta tillåtna kapacitet enligt det program du har valt, men överbelasta den inte. (Se "Program och förbrukningstabell")
- Följ alltid instruktionerna på tvättmedelsförpackningen.

- Tvätta lätt smutsad tvätt vid låga temperaturer.
- Använd snabbare program för mindre mängder lätt smutsad tvätt.
- Använd inte förtvätt och höga temperaturer för tvätt som inte är kraftigt smutsad eller fläckad.
- Om du planerar att torka tvätten i en torktumlare ska du välja högsta centrifugeringshastigheten under tvätten.
- Använd inte mer tvättmedel än den rekommenderad mängd som anges på förpackningen.

5.4 Fylla på tvätten

1. Öppna luckan.
2. Placera plaggen löst i maskinen.
3. Tryck på luckan för att stänga den tills dess du hör ett låsljud. Kontrollera att inga föremål sitter fast i luckan. Luckan är låst när programmet körs. Luckan öppnas, när programmet är färdig. Sedan kan du öppna luckan. Om luckan inte öppnas tillämpar du de lösningar som föreskrivs för felet "Luckan kan inte öppnas." i avsnittet Felsökning.

5.5 Rätt tvättvikt

Maximal tvättvikt beror på typen av tvätt, smutsgrad och vilket tvättprogram du vill använda.

Maskinen justerar automatiskt mängden vatten enligt vikten för den ifyllda tvätten.



Följ informationen i "Program- och förbrukningstabellen". När den är överbelastad tappar maskinen tvättprestanda. Dessutom kan det uppstå problem med buller och vibrationer.

5.6 Använda tvättmedel och mjukmedel



VARNING

Läs tillverkarens anvisningar på förpackningen när du använder tvättmedel, mjukmedel, stärkelse, blekmedel och avfärgningsmedel, antikalkmedel och följ den angivna doseringsinformationen. Använd måttsets om det finns tillgängligt.

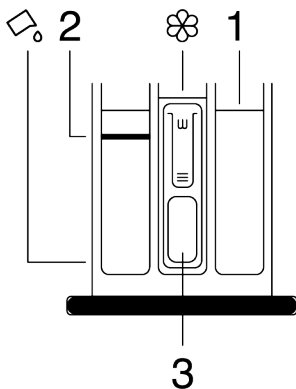

Tvättmedelsfacket består av tre delar:

- (1) för förtvätt
 - (2) för huvudtvätt
 - (3) för mjukmedel
- (☼) sifonbit i mjukmedelsfacket.
(☼) dessutom finns det en apparat för flytande tvättmedel i huvudtvättfacket.

Tvättmedel, mjukmedel och andra rengöringsmedel

- Tillsätt tvätt- och mjukmedel innan du startar tvättmaskinen.
- Lämna inte tvättmedelsfacket öppet, när tvättprogrammet körs.
- Om program utan förtvätt används, sätt inte tvättmedel i förtvättsfacket (fack nr. 1).
- Om program med förtvätt används, starta maskinen efter att pulvertvättmedel har tillsatts i förtvättss- och huvudtvättssacken (fack 1 och 2).
- Välj inget program med förtvätt om du använder en tvättmedelspåse. Placera tvättmedelspåsen direkt bland tvätten i maskinen.

- Om flytande tvättmedel används, följ instruktionerna under "Användning av flytande tvättmedel" och glöm inte att placera apparaten för flytande tvättmedel i rätt position.

Välja tvättmedelstyp

Typen av tvättmedel som ska användas beror på tvättprogrammet, samt typen och färgen på materialet.

- Använd olika tvättmedel för kulör och vittvätt.
- Tvätta fintvätt med speciella tvättmedel (flytande tvättmedel, ylletvättmedel etc.) som passar för ömtåliga kläder, samt vid rekommenderade temperaturer.
- När du tvättar mörka kläder och filter rekommenderar vi att du använder flytande tvättmedel.
- Tvätta ylle med det rekommenderade programmet, och med speciellt tvättmedel som har tillverkats för ylle.
- Läs programbeskrivningsdelen för det föreslagna programmet för olika textilier.
- Alla rekommendationer om tvättmedel är giltiga för valbara temperaturområden för program.



Bara tvätt-, mjukmedel och tillsatsämnen som lämpar sig för användning i tvättmaskin ska användas.
Använd inte tvålpulver.

Justera tvättmedelsmängden

Mängden tvättmedel beror på mängden tvätt, smutsgrad och vattnets hårdhet.

- Överskrid inte de rekommenderade doseringsvärdena i tvättmedelsförpackningen, för att undvika problem med skumning och dålig sköljning, spara pengar och skydda naturen.
- Använd liten mängd tvättmedel för små tvättmängd som är lätt smutsig.

Använd mjukmedel

Häll i mjukmedel i mjukmedelsfacket för tvättmedel.

- Överskrid inte indikeringen (>max<) i mjukmedelsfacket.

- Om mjukmedlet inte är flytande, spä ut den med vatten innan den placeras i mjukmedelsfacket.



VARNING

Använd inte flytande tvättmedel eller andra material med rengöringsegenskaper, om de inte är avsedda för användning i tvättmaskiner till mjukgörning av tvätten.

Använda flytande tvättmedel

Om produkten innehåller en behållare för flytande tvättmedel

- Tryck och vrid behållare på visad ställe, när du ska använda flytande tvättmedel. Delen som faller ner fungerar som en barriär för det flytande tvättmedlet.
- Rengör med vatten på plats eller genom att ta bort den vid behov. Glöm inte att placera tillbaka behållare i huvudtvättfacket (fack nr. 2) efter rengöring.
- Facket ska vara uppåt, om pulvertvättmedel används.

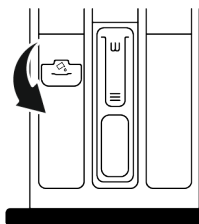

Användning av gel- och tablett-tvättmedel

- Om flytande tvättmedel skall användas och behållare för flytande tvättmedel saknas, placera det flytande tvättmedlet i huvudtvättfacket innan första vattenintag. Om behållare har ett fack för flytande tvättmedel ska du fylla på tvättmedel i facket innan du startar programmet.
- Om gelytvättmedlet inte är flytande eller ligger inkapslad i en tablett ska du lägga det direkt i trumman före tvätten.
- Placera tabletter i huvudfacket för tvättmedel (fack nr. "2") eller direkt i trumman före tvätt.

Använda stärkningsmedel

- Tillsätt flytande stärkelse, pulverstärkelse eller textilfärg i mjukmedelsfacket.
- Använd inte mjukmedel och stärkelse samtidigt i samma tvättprogram.
- Torka av produktens insida med en fuktig och ren trasa efter att du har använt stärkningsmedel.

Användning av kalkavlagringsmedel

- Använd vid behov endast för tvättmaskiner avsedd kalkavlagringsmedel.

Användning av blekningsmedel

- Välj program med förtvätt och lägg till blekningsmedel i början av förtvätten. Håll inte i tvättmedel i facket för förtvätt. Som alternativ kan du välja ett program med extra sköljning och tillsätta blekmedel under tiden produkten tar in vatten från tvättmedelsfacket under första sköljsteget.

- Blanda inte bleknings- och tvättmedel ihop.
- Eftersom blekningsmedel kan orsaka hudirritation, använd endast små mängder (1/2 kaffekopp - ca. 50 ml och skölj tvätten noggrant.
- Håll inte blekmedel direkt på tvätten.
- Använd inte blekningsmedel för färgade kläder.
- Välj program med låg temperatur när syrebaserade blekningsmedel används.
- Syrebaserat blekmedel kan användas tillsammans med tvättmedel. Om denna inte har samma viskositet som tvättmedlet, placera tvättmedlet först i fack nr "2" i tvättmedelsfacket och vänta att produkten sköljer bort tvättmedlet under vattenintaget. Håll blekningsmedel i samma fack, när maskinen fortsätter att ta in vatten.

5.7 Tips för effektiv tvättning

	Kläder			
	Ljusa färger och vittvätt	Färger	Mörka/svarta färger	Fintvätt/ylle/silke
	(Rekommenderad temperatur baserat på smutsgrad: 40-90 °C)	(Rekommenderad temperatur baserat på smutsgrad: -40 °C)	(Rekommenderad temperatur baserat på smutsgrad: -40 °C)	(Rekommenderad temperatur baserat på smutsgrad: -30 °C)

Smutsgrad	Smutsgrad (olika fläckar, exempelvis gräs, kaffe, frukt och blod.)	Det kan vara nödvändigt att använda fläckborttagning eller förtvätt för att få bort fläckar. Pulvertvättmedel och flytande tvättmedel som rekommenderas för vittvätt kan användas i rekommenderade doser för kraftigt smutsade kläder. Vi rekommenderar att du använder pulvertvättmedel för att få bort lera och smutsfläckar och fläckar som är känsliga för blekmedel.	Pulvertvättmedel och flytande tvättmedel som rekommenderas för kulörtvätt kan användas i rekommenderade doser för kraftigt smutsade kläder. Vi rekommenderar att du använder pulvertvättmedel för att få bort lera och smutsfläckar och fläckar som är känsliga för blekmedel. Tvättmedel som inte innehåller blekmedel ska användas.	Flytande tvättmedel som rekommenderas för kulörtvätt och mörka färger kan användas i rekommenderade doser för kraftigt smutsade kläder.	Det är lämpligt att använda flytande tvättmedel för fintvätt. Ylle och silke måste tvättas med speciella ylltvättmedel. Ylle och silke måste tvättas med speciella ylltvättmedel.
	Normalt smutsad (Exempelvis fläckar på krage och manschetter)	Pulvertvättmedel och flytande tvättmedel som rekommenderas för vittvätt kan användas i rekommenderade doser för normalt smutsade kläder.	Pulvertvättmedel och flytande tvättmedel som rekommenderas för kulörtvätt kan användas i rekommenderade doser för normalt smutsade kläder. Tvättmedel som inte innehåller blekmedel ska användas.	Flytande tvättmedel som rekommenderas för kulörtvätt och mörka färger kan användas i rekommenderade doser för normalt smutsade kläder.	Det är lämpligt att använda flytande tvättmedel för fintvätt. Ylle och silke måste tvättas med speciella ylltvättmedel. Ylle och silke måste tvättas med speciella ylltvättmedel.
	Lätt smutsad (Inga synliga fläckar finns).	Pulvertvättmedel och flytande tvättmedel som rekommenderas för vittvätt kan användas i rekommenderade doser för lätt smutsade kläder.	Pulvertvättmedel och flytande tvättmedel som rekommenderas för kulörtvätt kan användas i rekommenderade doser för lätt smutsade kläder. Tvättmedel som inte innehåller blekmedel ska användas.	Flytande tvättmedel som rekommenderas för kulörtvätt och mörka färger kan användas i rekommenderade doser för normalt smutsade kläder.	Det är lämpligt att använda flytande tvättmedel för fintvätt. Ylle och silke måste tvättas med speciella ylltvättmedel. Ylle och silke måste tvättas med speciella ylltvättmedel.

5.8 Visad programtid

Du kan se tvättiden för programmet du har valt på maskinens display medan du väljer ett program. Beroende på mängden tvätt som du har lastat i maskinen justeras skumning, obalanserade lastförhållanden, fluktuationer i strömförsörjning, vattentryck och programinställningar samt programmets varaktighet medan programmet körs.

SPECIALFALL: Vid programmets start av bomulls- och bomullsekoprogrammet visar displayen varaktigheten av halv last som är det vanligaste. Sedan programmet startats detekteras den faktiska lasten av maskinen inom 20-25 minuter. Om den detekterade lasten är större än halv maskin justeras tvättprogrammet i enlighet med detta och programmets varaktighet ökas automatiskt. Du kan följa den här ändringen på displayen.

6 Hantera produkten



Läs kapitlet "Säkerhetsföreskrifter" först!

6.1 Kontrollpanel

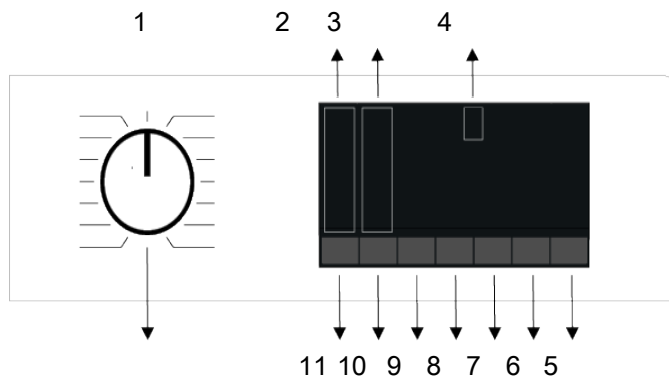

- | | |
|---|--|
| 1 Programvalsknapp | 2 Indikatorlampor för centrifugeringsnivå |
| 3 Indikatorlampor för centrifugeringsnivå | 4 Display |
| 5 Knappen Start/Paus | 6 Sluttidsinställningsknapp |
| 7 Hjälpfunktionsknapp 3 | 8 Hjälpfunktionsknapp 2 |
| 9 Hjälpfunktionsknapp 1 | 10 Knapp för justering av centrifugeringshastighet |
| 11 Temperaturinställningsknapp | |

6.2 Symboler på displayen

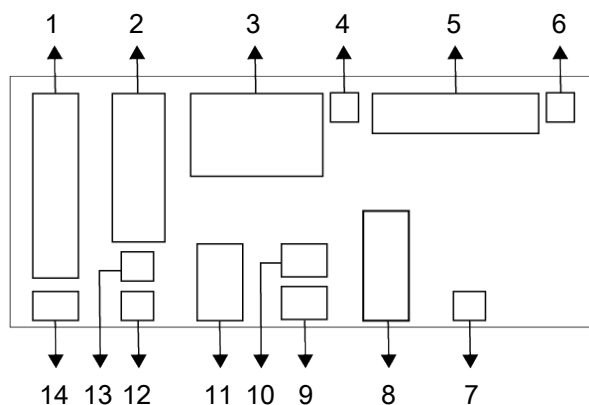

- | | | | |
|----|----------------------------------|----|------------------------------------|
| 1 | Temperaturindikator | 2 | Centrifugeringshastighetsindikator |
| 3 | Information om varaktighet | 4 | Symbol för dörrlås aktiverat |
| 5 | Programuppföljningsindikator | 6 | Indikator för Inget vatten |
| 7 | Indikator för senarelagd start | 8 | Hjälpfunktionsindikator 3 |
| 9 | Hjälpfunktionsindikator 2 | 10 | Symbol för barnlås aktiverat |
| 11 | Hjälpfunktionsindikator 1 | 12 | Indikator för ingen centrifugering |
| 13 | Indikator för fördröjd sköljning | 14 | Indikator för kallt vatten |



Indikeringarna som används för maskinbeskrivningen i det här avsnittet är endast till för beskrivande syfte och kanske inte exakt matchar funktionerna i maskinen.

6.3 Program- och förbrukningstabell

Program						Hjälpfunktioner					Temperatur °C
	Temperatur °C	Max. belastning i kg	Vattenförbrukning (l)	Energiförbrukning (kWh)	Max. hastighet	Ånga	Extra sköljning	Snabb/Intensivtvätt	Förtvätt	Vatten besparing	
Bomull vit/kulör	90	8	96	2,35	1400	•	•	•	•	•	Kallt - 90
	60	8	96	1,51	1400	•	•	•	•	•	Kallt - 90
	40	8	95	0,96	1400	•	•	•	•	•	Kallt - 90
Eco 40-60	40***	8	65,4	0,655	1400						40-60
	40***	4	42,4	0,451	1400						40-60
	40***	2	32,0	0,280	1400						40-60
Syntet	60	3	70	1,15	1200	•	•	•	•	•	Kallt - 60
	40	3	68	0,55	1200	•	•	•	•	•	Kallt - 60
Mini / Mini 14'	90	8	66	2,16	1400	•	•	•			Kallt - 90
	60	8	66	1,14	1400	•	•	•			Kallt - 90
	30	8	66	0,17	1400	•	•	•			Kallt - 90
Mini / Mini 14' + Snabb/Intensivtvätt	30	2	40	0,10	1400	•	•	•			Kallt - 90
Ylle/Handtvätt	40	1,5	55	0,53	800		•				Kallt - 40
Mörka Textilier / Jeans	40	3,5	83	0,79	1200	•	*	•	•		Kallt - 40
Mix	40	3,5	85	0,80	800	•		•	•		Kallt - 40
Maskinvård	90	-	76	2,16	600	*					90
Hygien+	90	8	125	2,90	1400	*	*				20-90
Fläckar	60	4	85	1,55	1400			•	•		30-60
Skjortor	60	3	70	1,40	800	*	•	•	•	•	Kallt - 60
Steam Refresh		1	1,5	0,11	-	*					Kallt
Cold Wash		4	45	0,30	1400						Kallt

• : Valbar.

* : Väljs automatiskt, kan inte avbrytas.

*** : Eco 40-60 med 40 °C temperaturval är testprogrammet enligt, EU förordning EU / 2019/2014 och EN 60456: 2016 / A11: 2020 standard.

- : Se programbeskrivningen för maximal tvättmängd.



Läs installationssektionen i bruksanvisningen innan första användning. Hjälpfunktionerna i tabellen kan skilja sig åt beroende på maskinmodell. Vatten- och energiförbrukning kan variera beroende på ändringar i vattentryck, vattnets hårdhet och temperatur, omgivande temperatur, typ och tvättmängd, val av hjälpfunktioner och centrifugeringshastighet och ändringar i elektrisk spänning. Valbarheten för hjälpfunktioner kan ändras via tillverkare. Nya valmönster läggs till eller tas bort. Centrifugeringshastigheten för maskinen kan variera med program, däremot får den här hastigheten inte överskrida maxcentrifugeringshastigheten för din maskin. Buller- och fuktighetsnivåerna varierar enligt centrifugeringshastigheten; när högre hastighet väljs under centrifugeringssteget, får man tvätt med lägre fuktighet, men bullernivån höjs.



Du kan se tvättiden för programmet du har valt på maskinens display medan du väljer ett program. Beroende på mängden tvätt du har laddat i maskinen, kan det finnas en skillnad på 1-1,5 timmar mellan längden som visas på displayen och den faktiska varaktigheten av tvättcykeln. Varaktighet kommer att uppdateras automatiskt strax efter tvätt startar. Välj alltid lägsta temperatur som krävs. De mest effektiva programmen när det gäller energiförbrukning är i allmänhet de som fungerar vid lägre temperaturer och längre varaktighet. Centrifugeringshastighetsinformationen i programtabellen indikerar centrifugeringshastighetsalternativet som visas i kontrollpanelen.

Förbrukningsvärden (SV)

	Temperatur val °C	Centrifugeringshastighet (cykel/min)	Kapacitet (kg)	Programtid (h:min)	Energiförbrukning (kWh/cykel)	Vattenförbrukning (liter/min)	Tvätttemperatur (°C)	Kvarvarande fuktighetsprocent (%)
Eco 40-60	40	1400	8,0	03:38	0,655	65,4	32	53,3
	40	1400	4,0	02:47	0,451	42,4	30	53,7
	40	1400	2,0	02:47	0,280	32,0	24	54,8
Bomull vit/kulör	20	1400	8,0	03:30	0,390	95,0	20	53,9
	60	1400	8,0	03:30	1,510	96,0	60	53,9
Syntet	40	1200	3,0	02:15	0,550	68,0	40	40,0
Mini / Mini 14'	30	1400	8,0	00:28	0,170	66,0	23	62,0

För andra program än Eco 40-60 program angivna förbrukningsvärden är bara indikativa.

6.4 Programval

1. Välj det program som passar för typ, mängd och smutsgrad för tvätten i enlighet med "Program- och förbrukningstabellen".



Programmen är begränsade till den högsta centrifugeringshastigheten som är lämplig för en viss typ av kläder.

När du väljer ett program ska du alltid beakta typ av material, färg, smutsgrad och tillåten vattentemperatur.

2. Välj önskat program med programvalsknappen.

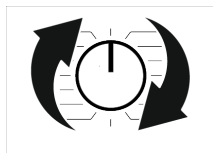

6.5 Program

• Eco 40-60

Med Eco 40-60 programmet kan man tvätta normalt smutsad bomullstvätt, som kan tvättas tillsammans i 40 °C eller 60 °C grader. Denna program används till att avgöra överensstämmelse med EU-miljövänligdesign och energimärkningsreglerna.

Denna program är det effektivaste programmet i termer av energi- och vattenförbrukning, fast tvätten tvättas längre än i andra tvättprogram. Den faktiska vattentemperaturen kan skilja sig från den som anges i tvätttemperaturen. När du fyller på maskinen med mindre tvätt (dvs. ½ kapacitet eller mindre), kan programtiden automatiskt bli kortare i tidigare steg. På detta sätt blir energi- och vattenförbrukningen mycket mindre.

• Bomull vit/kulör

Använd detta program för att tvätta tålig bomullstvätt (lakan, sänglinne, handdukar, badrockar, underkläder etc.). När snabbtvättknappen trycks in blir

programtiden avsevärt kortare men effektivt tvättresultat säkerställs med intensiva tvättrörelser. Om snabbtvättfunktionen inte är vald garanteras överlägsen tvätt- och sköljprestanda för hårt smutsad tvätt.

• Syntet

Du kan tvätta din tvätt (t.ex. skjortor, blusar, syntet / bomullsblandade tyger etc.) i detta program. När snabbtvättknappen trycks in blir programtiden avsevärt kortare men effektivt tvättresultat av lätt nedsmutsad tvätt säkerställs med intensiva tvättrörelser. Om snabbtvättfunktionen inte är vald garanteras överlägsen tvätt- och sköljprestanda för hårt smutsad tvätt.

• Ylle/Handtvätt

Använd det här programmet för att tvätta ylle och ömtåliga plagg. Välj lämplig temperatur som passar för dina kläder. Tvätten körs med skonsamma rörelser för att inte skada kläderna.

• Hygien+

Ett ångbehandlingssteg i början av programmet gör att smuts löses upp lätt. Använd det här programmet för tvätt (babykläder, sängkläder, underkläder och diverse bomullsobjekt) som kräver anti-allergisk och hygienisk behandling i hög temperatur med intensiva och långa tvättcykler. Den höga hygiennivån garanteras tack vare ångbehandlingen före programmet, den längre uppvärmningstiden och ett ytterligare sköljsteg.

• Centrifugering + Tömning

Använd detta program för att avlägsna vattnet på kläderna/i maskinen.

• Sköljning

Det här programmet används när du vill skölja eller stärka separat.

• Steam Refresh

Använd detta program för att minska skrynlor och stryktider för en liten mängd oblandad bomull, syntetisk eller blandad tvätt.



Det här är inte ett tvättprogram. Sätt inte kemikalier, som tvätt-, bleknings-, fläckbortagningsmedel osv. i tvättmedelsfacket under det här programmet.

• Skjortor

Detta program används för att tvätta skjortor gjorda av bomull, syntetiska och syntetiska blandade tyger tillsammans. Det gör tvätten mindre skrynklig. Ånga används i slutet av programmet för att bidra till skrynkelförminskningsfunktionen. Det särskilda centrifugeringsprogrammet och ånga som används i slutet av programmet gör dina skjortor mindre skrynkliga. När snabbtvättfunktionen väljs exekveras en förbehandlingsalgoritm.

- Applicera förbehandlingsmedlet på dina kläder direkt eller lägg till det tillsammans med tvättmedel i facket för pulvertvättmedel. Således kan du få samma prestanda som du får med normalt tvättprogram på mycket kortare tid. Dina skjortor håller längre. Använd inte tvättmedel i förtvättsprogrammet, om fördröjningsfunktionen ska användas. Tvättmedlet i förtvättsfacket kan rinna ut på kläderna och orsaka fläckar.

** Vi rekommenderar, att högst 6 skjortor används för att få bästa skrynkelnivå i skjortorna, när denna cykel används. När tvättningen utförs med fler än 6 skjortor, kan skjortornas skrynkelnivåer och fuktighet skilja sig i slutet av cykeln.

• Mini / Mini 14'

Använd det här programmet för att tvätta lätt smutsade och ofläckade bomullskläder, men inte handdukar eller tunga bomullsplagg, på kort tid. Programtiden kan minskas med upp till 14 minuter när snabbtvättfunktionen är vald. När snabbtvättfunktionen är vald kan max 2 (två) kg tvätt tvättas.

• Mörka Textilier / Jeans

Använd detta program för att skydda färgen på dina mörka kläder eller jeans. Den utför högpresterande tvättning med särskilda trumrörelser även om temperaturen är låg. Det rekommenderas att använda flytande tvättmedel eller ylleschampo för mörkfärgad tvätt. Tvätta inte ömtåliga kläder som innehåller ylle osv.

• Maskinvård

Rengör regelbundet (en gång varje 1 - 2 månader) trumman för att försäkra krävd hygien. Kör programmet bara när maskinen är helt tom. För bättre resultat kan du hålla i pulverkalkborttagning (trumrengöringsmaterial) för tvättmaskiner när funktionen för pulvertvättmedel är vald. Lämna dörren halvöppen när programmet avslutas, så att insidan av trumman torkar.



Det här är inte ett tvättprogram. Det är ett serviceprogram.

Kör inte programmet när det finns något i maskinen. Om du försöker göra det upptäcker maskinen automatiskt att det finns tvätt inuti den och avbryter eller fortsätter programmet beroende på maskinmodellen. Effektiv tvättning erhålls inte, om programmet fortsätts.

• Mix

Använd det här programmet för att tvätta bomull- och syntetkläder tillsammans utan att sortera dem.

• Cold Wash

Används för att tvätta måttligt smutsad och slitstark bomulls- / syntetvätt. Tack vare denna för programmet speciellt utvecklade tvättalgoritm, försäkras effektiv tvätt utan att tvätten exponeras för höga temperaturer.

• Fläckar

Maskinen har ett specialprogram för fläckar som möjliggör borttagning av olika typer av fläckar på effektivast möjliga sätt. Använd bara det här programmet för

hållbar, tvättakta bomullstvätt. Tvätta inte fintvätt och infärgade plagg och tvätt i det här programmet. Före tvätt ska tvättetiketter kontrolleras (rekommenderas för bomullsskjortor, byxor, shorts, t-shirts, babykläder, pyjamas, förkläden, dukar, sängkläder, duntäcken, lakan, örngott, badhanddukar, sockor, bomullsunderkläder som passar för tvätt i hög temperatur och längre tid).

Använd det automatiska fläckprogrammet för att tvätta 24 typer av fläckar indelade i tre olika grupper i enlighet med val av snabbfunktionen. Beroende på vald fläcktyp modifieras ett specialprogram där blötläggningstid, tvättrytm, tvätt- och sköljlängd ändras.

Nedan hittar du nedsmutsningsgrupperna som kan väljas med inställningsknappen "Snabb/intensiv":

När "Intensiv" är vald,

Svett, smuts i kragen, mat, majonnäs, salladsdressing, smink, maskinolja, barnmat.

När "Snabb/Intensiv" inte är valt,

Blod, choklad, pudding, gräs, lera, ägg, smör, curry.

När "Snabb" är vald,

Te, kaffe, juice, ketchup, rödvin, cola, sylt, kol

1. Välj fläckborttagningsprogram.
2. Välj fläcken du vill rengöra genom att identifiera den inom grupperna ovan och välj relaterad grupp med snabb/intensiv hjälpfunktionsknappen.
3. Läs tvättetiketten noggrant och se till att rätt temperatur och centrifugeringshastighet valts.

6.6 Temperaturval

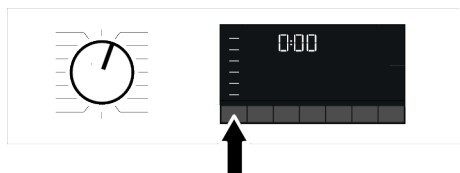

När ett nytt program väljs visas den rekommenderade temperaturen för programmen på temperaturindikatorn. Det är möjligt att rekommenderat temperaturvärde inte är den maximala temperaturen som kan väljas för det aktuella programmet.

Tryck på Temperaturinställningsknappen igen för att minska temperaturen. Temperaturen minskar gradvis.

 Ingen ändring kan göras i programmen där temperaturjusteringar inte tillåts.

Du kan också ändra temperaturen efter att tvätten har startat. Den här ändringen kan bara göras om tvättstegen tillåter det.

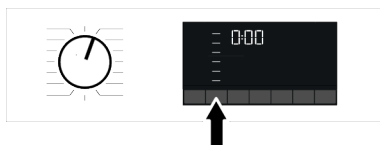

 Om du rullar till kalltvättsalternativet och trycker på temperaturinställningsknappen igen visas den rekommenderade temperaturen för det valda programmet på displayen. Tryck på temperaturinställningsknappen igen för att minska temperaturen.

6.7 Val av centrifugeringshastighet



När ett nytt program väljs visas den maximala centrifugering hastigheten på centrifugering hastighetsindikatorn. Det är möjligt att rekommenderat centrifugeringsvärde inte är den maximala centrifugeringshastigheten som kan väljas för det aktuella programmet.

Tryck på centrifugeringshastighets inställningsknappen igen för att minska centrifugeringshastigheten. Centrifugeringshastigheten minskar gradvis.

Sedan, beroende på produktens modell, "Skölj håll  " och "Ingen spin  " alternativ visas på displayen.

Om du inte tar ut dina kläder omedelbart efter att programmet har slutförts kan du använda Sköljhåll funktionen för att hålla din tvätt i det slutliga sköljvattnet för att förhindra att de skrynklar när det inte finns vatten i maskinen.

Med den här funktionen ligger tvätten kvar i sista sköljvattnet. Om du vill centrifugera tvätten efter funktionen Skölj håll:

1. Justera centrifugeringshastigheten.
2. Tryck på Start/Paus. Programmet återupptas. Vattnet töms ut och tvätten centrifugeras.

Om du vill tömma ut vattnet i slutet av programmet utan centrifugering ska du använda funktionen Ingen centrifugering.



Ingen ändring kan göras i programmen där temperaturjusteringar inte tillåts.

Du kan också ändra temperaturen efter att tvätten har startat om tvättsteget tillåter det. Ändringar kan inte göras om stegen inte tillåter det.

Fördröjd sköljning

Om du inte tar ut dina kläder omedelbart efter att programmet har slutförts kan du använda sköljhållfunktionen för att hålla din tvätt i det slutliga sköljvattnet för att förhindra att de skrynklar när det inte finns vatten i maskinen. Tryck på knappen "Start/Paus" efter det här programmet om du vill tömma ut vattnet utan centrifugering.

Programmet återupptas och slutförs efter att vattnet har tömts ut.

Om du vill centrifugera tvätten justerar du centrifugeringshastigheten och trycker på knappen "Start/Paus". Programmet återupptas. Vattnet töms ut, tvätten centrifugeras och programmet körs klart.

6.8 Val av hjälpfunktioner

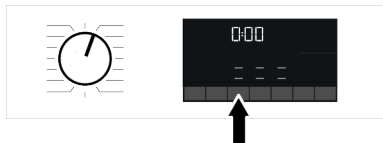

Välj önskade hjälpfunktioner innan du startar programmet. När ett program har valts tänds bildrutan för hjälpfunktionens symbol som kan väljas tillsammans med den.



När en hjälpfunktionsknapp som inte kan användas tillsammans med det aktuella programmet trycks in ger tvättmaskinen ifrån sig en varningssignal.

Vissa funktioner kan inte väljas tillsammans. Om en andra hjälpfunktion står i konflikt med den första väljs innan maskinen startar avbryts den först valda funktionen och den andra hjälpfunktionen blir aktiv.

En hjälpfunktion som inte är kompatibel med programmet kan inte väljas (Se Program och förbrukningstabell)

Vissa program har hjälpfunktioner som måste användas samtidigt. De här funktionerna kan inte avbrytas.

6.8.1 Hjälpfunktioner

• Snabb-/Intensivtvätt

Du kan förkorta eller förlänga programtiden med denna funktion. Beroende på programval, kan det finnas skillnader mellan förlängning och förkortning av tiden. Om SNABB eller INTENSIV lamporna inte tänds, visas programtiden för normalt nedsmutsad tvätt/kläder.

Beroende på programval, kan intensivfunktionen väljas automatiskt. I detta fall tänds intensiv-lampan i panelen. Du kan använda Intensiv-funktionen för att få bättre tvättresultat för kraftigt nedsmutsad tvätt. Du kan reducera tiden för lätt nedsmutsad tvätt genom att trycka på Snabb/intensiv knappen för program där intensiv är vald. När knappen trycks i en gång, ska LED-lampan slockna och korrekt programtid för normalt nedsmutsade kläder/tvätt visas. När samma knapp trycks in en andra gång, ska snabb-lampan tändas och

varaktigheten reduceras ytterligare och minimiprogramtiden för lätt nedsmutsad tvätt visas. Programtiden kan förkortas med 50 %, när denna funktion är vald. Tack vare optimerade tvättsteg, hög mekanisk smidighet och optimal vattenförbrukning uppnås hög tvättprestanda trots den kortare tiden.

• Ånga

Denna funktion hjälper till att minska skrynkling av bomulls-, syntet- och blandade kläder, förkorta strykningstiderna och ta bort fläckar genom att lösa upp dem.

* Under förhållanden, där ånga används kan tvätten vara hetare i slutet av programmet. Detta är en normalt för programmets användningsförhållanden.



När du aktiverar ångfunktionen, använd inte flytande tvättmedel om produkten inte har ett fack för flytande tvättmedel eller doseringsfunktion. Det finns risk för att det blir fläckar på kläderna.

• Vattenläge

Med denna hjälpfunktionsknapp kan du välja hjälpfunktioner, såsom vattenbesparing, förtvätt, extra sköljning och extra vatten, beroende på maskinmodell. Du finner detaljerad information av valet i respektive hjälpfunktionens beskrivning.

• Vatten besparing

Välj den här funktionen genom att trycka en gång på tilläggsfunktionsknappen Vattenläge för alla program som anges som valbara i tabellen Program och förbrukning.

Denna funktion används för lätt smutsad tvätt, som kräver endast lite tvättmedel (se "Tips för korrekt tvättning"). Den ger en miljövänlig tvättning, genom att minska använd vattenmängd, utan att kompromissa tvättresultatet.

• Extra sköljning

Använd denna funktion för att visa alla program, som kan väljas i Program och konsumtionstabellen. Välj den här funktionen genom att trycka två gånger på knappen Vattenläge i program där den extra vattenbesparingsfunktionen kan väljas, eller genom att trycka en gång på knappen Vattenläge i program där den extra vattenbesparingsfunktionen inte kan väljas.

Den här funktionen gör det möjligt för din maskin att göra en extra sköljning efter den redan genomförda huvudtvätten. Risken för att personer med känslig hud (babies, allergiska personer etc.) ska påverkas av rester av sköljmedel kan minskas.

6.8.2 Funktioner/program valda genom funktionsknapparna för 3 sekunder

• Förtvätt

Håll motsvarande hjälpfunktionsknapp intryckt i till 3 sekunder för att välja funktion.

Förtvätt bör endast användas till mycket nersmutsade plagg. Om du inte använder förtvätt sparar du energi, vatten, tvättmedel och tid.

• Barnlås

Använd Barnlåsfunktionen för att förhindra att barn leker med maskinen. På det sättet kan du förhindra ändringar i ett program som körs.



Du kan slå på och av maskinen med knappen På/Av när Barnlås är aktivt. När du slår på maskinen igen återupptas programmet från den punkt där det stoppades. Om du trycker på någon knapp när barnlåset är aktiverat avger maskinen en ljudvarning. En hörbar varning avbryts när knapparna trycks in 5 gånger i rad.

Så här aktiverar du barnlåset:

Tryck på och håll in motsvarande hjälpfunksionsknapp under 3 sekunder. Efter nedräkningen "3-2-1" på skärmen visas symbolen Barnlås på den. När den här varningen visas kan du släppa hjälpfunksionsknapp 3.

Så här avaktiverar du barnlåset:

Tryck på och håll in motsvarande hjälpfunksionsknapp under 3 sekunder. Efter nedräkningen "3-2-1" på skärmen försvinner symbolen Barnlås från den.

6.9 Sluttid

Tidsvisning

När valet av sluttid har slutförts visas programmets starttid på skärmen som 1h, 2h; och efter att programmet startats, visas kvarvarande tid till slutet av programmet i timmar och minuter, t ex. 01:30.

i Programtiden kan variera från värdena som anges i "Program- och förbrukningstabellen", beroende på vattentryck, vattnets hårdhet och temperatur, omgivande temperatur, mängd och typ av tvätt, hjälpfunktioner som väljs och ändringar i huvudström. Efter en viss tid, när sluttidsfunktionen är aktiverad, övergår maskinen i standby-läge och några led-lampor på skärmen slocknar. Om användaren utför någon funktion, tänds led-lamporna igen.

Med funktionen för Sluttid kan programmet flyttas fram upp till 24 timmar. Efter att du har tryckt på knappen Sluttid visas programmets beräknade sluttid. Om Sluttid ställs in tänds indikatorn Sluttid.

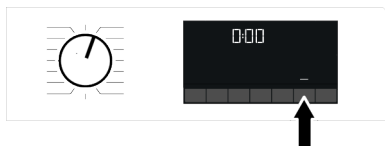

För att funktionen för sluttid ska aktiveras och programmet slutföras i slutet av den angivna tidsperioden måste du trycka på knappen Start/Paus efter att du har ställt in tiden.

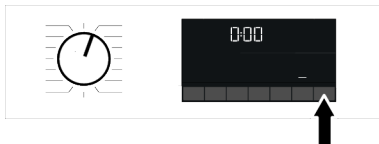

Om du vill avbryta funktionen för sluttid ska du trycka på På/Av för att slå av och på maskinen.

i När funktionen för sluttid har aktiverats, tillsatt inte flytande tvättmedel i pulvertvättmedelsfacket 2. Det finns risk för att det blir fläckar på kläderna.

1. Öppna luckan, lägg i tvätten och tvättmedel etc.
2. Välj tvättprogram, temperatur, centrifugeringshastighet och, vid behov, hjälpfunktioner.
3. Ställ in sluttiden genom att trycka på knappen Sluttid. Indikatorn för Sluttid tänds.
4. Tryck på Start/Paus. Nedräkningen startar.

i Mer tvätt kan läggas in i maskinen under Sluttid nedräkningen. I slutet av nedräkningen döljs symbolen för sluttid, tvättprogrammet startar och tiden för det valda programmet visas på displayen.

6.10 Starta programmet

1. Tryck på knappen Start/Paus för att starta programmet.

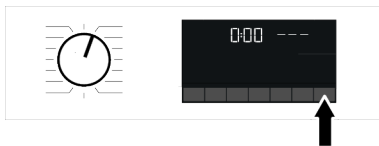

- Knappen Start/Paus som var släckt tidigare börjar lysa med fast sken nu, vilket indikerar att programmet har startat.
- Luckan är låst. Lucklåssymbolen visas på skärmen när luckan låses.
- Det aktuella programsteget indikeras av programuppföljningsindikatorns lampor på displayen.

6.11 Lucklås

Det finns ett låssystem på maskinens lucka som förhindrar att laddningsluckan öppnas i fall där vattennivån är otillräcklig.

"Luckan låst" visas på skärmen när luckan låses.



Öppna laddningsluckan vid strömavbrott:



Vid strömavbrott kan du använda luckans nödhandtag under pumpfilterlocket för att öppna luckan manuellt.



För att undvika översvämning av vatten innan luckan öppnas, kontrollera att det inte finns vatten i maskinen.

- Stäng av och koppla maskinen ur strömkällan.
- Öppna pumpfilterlocket.

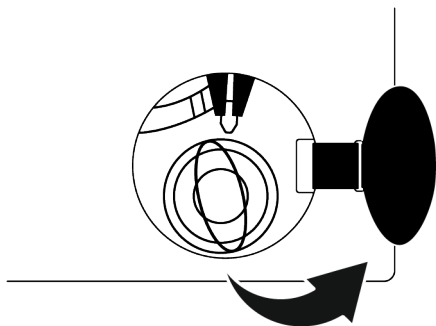

- Dra i luckans nödhandtag med ett verktyg och släpp den. Öppna sedan luckan.
- Upprepa föregående steg om luckan inte öppnas.

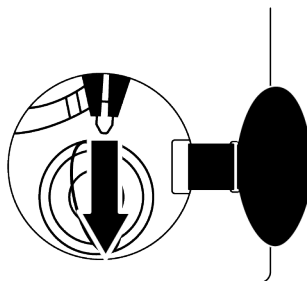

6.12 Ändra valen efter att programmet har startat

Lägga i tvätt efter att programmet har startat:

Om vattennivån i maskinen är lämplig när Start/Paus-knappen trycks in, inaktiveras dörrlåset och luckan öppnas, så att du kan lägga i fler plagg. Lucklåsets ikon på displayen slocknar när dörrlåset avaktiveras. När du har lagt till tvätten stänger du dörren och trycker på Start/Paus igen för att fortsätta tvättcykeln.

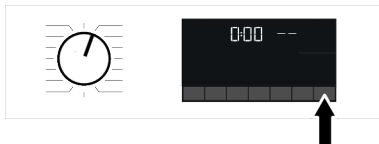

Om vattennivån i maskinen inte är tillräcklig när du trycker på Start/Paus-knappen kan inte luckan inaktiveras och dörrlåsesymbolen på displayen förblir på.



Om vattentemperaturen i maskinen är över 50 °C kan du inte avaktivera lucklåset även om vattennivån är lämplig.

Växla maskinen till pausläge:

Tryck på knappen Start/Paus-knappen för att växla till pausläge. Paussymbolen blinkar på displayen.

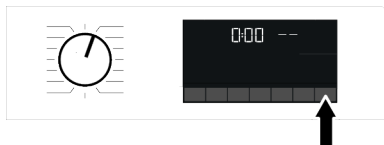

Ändra programval efter att programmet har startat:

Programändringen tillåts när det aktuella programmet körs om inte barnlåset är aktiverat. Den här åtgärden avbryter det aktuella programmet.



Det valda programmet startar på nytt.

Ändra hjälpfunktion, hastighet och temperatur:

Beroende på det steg programmet har kommit till kan du avbryta eller aktivera hjälpfunktioner. Se "Val av hjälpfunktioner". Du kan också ändra hastighet och temperaturinställningar. Se "Val av centrifugeringshastighet" och "Temperaturval".



Luckan går inte att öppna om vattentemperaturen i maskinen är hög eller vattennivån ligger över lucköppningens baslinje.

7 Underhåll och rengöring



Läs kapitlet "Säkerhetsföreskrifter" först!

Brukslivslängden för produkten ökar och ofta förekommande problem minskar om den rengörs regelbundet.

7.1 Rengöring av tvättmedelsfacket

Rengör tvättmedelsfacket med reguljära intervaller (efter 4 - 5 tvättar) som nämnts nedan, för att förhindra ackumulering av tvättmedel.

Rengör sifonen, om stor mängd vatten och mjukmedelsblandning finns kvar i mjukmedelsfacket.

6.13 Avbryta programmet

Programmet avbryts när programvalsknappen vrids till ett annat program eller om maskinen stängs av och på med samma knapp.



Om du vrider programvalsknappen när Barnlås är aktiverat avbryts inte programmet. Du ska först avbryta Barnlås.

Om du vill öppna luckan efter att du har avbrutit programmet, men det inte går att öppna luckan, på grund av att vattennivån i maskinen ligger över lucköppningen och vrider du programvalsknappen till programmet Pump+Centrifugering och töm ur vattnet ur maskinen.

6.14 Slutet av programmet

Slutsymbolen visas på skärmen när programmet är klart.

Om du inte trycker på någon knapp på 10 minuter växlar maskinen till frånslaget läge. Skärmen och alla indikatorer slås av.

De slutförda programstegen visas om du trycker på knappen På/Av.

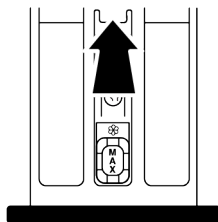

1. Tryck på sifonens markerade del i mjukmedelsfacket och dra facket mot dig själv och ta bort det.
2. Lyft och ta bort sifonen bakifrån, som visats i bilden.

- Skölj facket och sifonen i tvättfat med varmt vatten. Använd handskar eller lämplig borste för att förhindra hudkontakt med avlagringarna i facket.
- Installera sifonen och facket på plats efter rengöring.

7.2 Rengöring av luckan och trumman

För produkter med trumrengöringsprogram, var god se kapitlet Användning av produkten.



Upprepa trumrengöringen minst varannan månad.
OBS! Använd ett avlagringshämmande medel för tvättmaskinen.

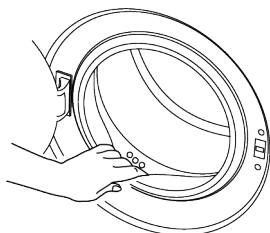

Efter varje tvätt ska du se till att inga främmande ämnen finns kvar i produkten.

Om hålen på luckan tätning i bilden är spärrade ska du öppna hålen med en tandrensare.

Främmande metallföremål orsakar rost i trumman. Tvätta bort fläckarna på trummans yta med rengöringsmedel anpassade för rostfritt stål.

Använd aldrig stål- eller tvålull. Detta skadar målade, krom och plasttyr.

Vi rekommenderar att luckans tätning torkas med en torr och ren trasa efter att programmet avslutats. Detta tar bort avlagringarna från luckans tätning i maskinen och förhindrar dålig lukt.

7.3 Rengöring av kroppen och kontrollpanelen

Torka av produkten med tvålatten eller icke korroderande mildt rengöringsmedel och torka med en mjuk trasa.

Använd bara en mjuk och fuktig trasa för att rengöra kontrollpanelen. Använd inte rengöringsprodukter som innehåller lösningsmedel.

7.4 Rengöring av vatteninloppsfiltren

Det finns ett filter vid slutet av varje vatteninloppsventil på baksidan av produkten och även vid slutet av varje vatteninloppsslang där de är anslutna till kranen. Dessa filter förhindrar att främmande ämnen och smuts tränger in med vattnet i produkten. Filter ska rengöras när de blir smutsiga.

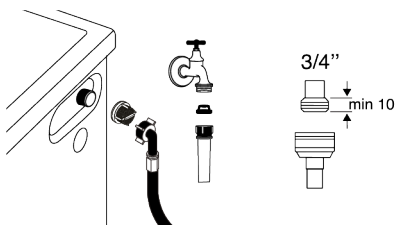

- Stäng kranarna.
- Ta bort muttrarna för vatteninloppsslangen för att öppna filtren på vatteninloppsventilerna. Om filtren är för smutsiga, ska du ta bort dem från sina placeringar med en pincett och rengöra dem.
- Ta ut filtren i den plana änden av vatteninloppsslangen tillsammans med tätningarna och rengör noggrant under rinnande vatten.
- Sätt försiktigt tillbaka tätningar och filter på deras platser och dra åt slangmuttrarna för hand.

7.5 Tömning av ut kvarvarande vatten och rengöring av pumpfiltret

Filtersystemet i produkten förhindrar att fasta föremål, såsom knappar, mynt och textiltfibrer sätter igen pumppropellern under tömning av tvättvattnet. Vattnet töms ut utan problem och servicelivslängden för pumpen ökar.

Om produkten inte klarar av att tömma ut vattnet, kan pumpfiltret sätta igen. Filtret måste rengöras när det sätter igen eller var tredje månad. Vattnet måste tömmas ut för att rengöra pumpfiltret.

Utöver detta, innan produkten transporteras (t ex. flytt till en annan byggnad), ska vattnet tömmas bort helt.



OBSERVERA:

Främmande ämnen som ligger kvar i pumpfiltret kan skada produkten eller orsaka buller.

Om du bor i områden som är utsatta för frost ska du komma ihåg att stänga av vattenkranen, koppla bort huvudslangen och tömma produkten på vatten när den inte används.

Efter varje användning ska du stänga av kranen till vilken huvudslangen är ansluten.

För att rengöra det smutsiga filtret och tömma vattnet:

1. Koppla ur maskinen för att stänga av strömtilförseln.



Temperaturen för vattnet inuti maskinen kan stiga upp till 90 °C. För att undvika brandskada ska du rengöra filtret efter att vattnet i maskinen svalnat.

2. Öppna försiktigt locket.

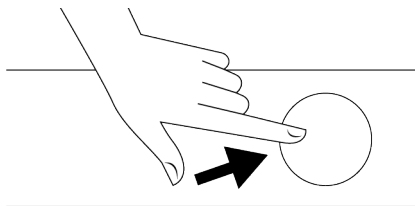

3. Följ åtgärderna nedan för att tömma ut vattnet.

Om produkten inte har nödtömnings slang, för vattenutsläpp:

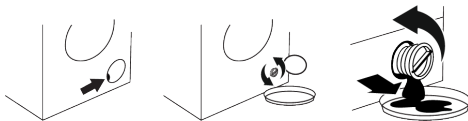

- Placera en stor behållare under slangändan för att samla upp vattnet från filtret.
 - När pumpfiltret börjar läcka vatten, lossa den genom att vrida den motsols. Rikta det flödande vattnet mot behållaren du har placerat framför filtret. Håll en trasa beredd till att torka bort spilld vatten.
 - Vrid och ta bort pumpfiltret helt, när vatten läcker ut ur maskinen.
1. Rengör det från eventuell smuts inne i filtret, samt fibrer, om det finns några, runt propellerområdet.
 2. Byt filtret.
 3. Om filterlocket består av två delar, stäng filterlocket genom att trycka på fliken. Om den är i ett stycke sätter du ihop flikarna i nedre delen på plats och trycker på övre delen för att stänga.

8 Felsökning



Läs kapitlet "Säkerhetsföreskrifter" först!

Programmet startar inte, när luckan har stängts.

- Start / Paus / Ångra knappen har inte tryckts. >>>Tryck på knappen Start / Paus / Ångra.

- Luckan kan vara svår att stänga, om stor mängd tvätt har lagts i maskinen. >>> Minska tvättmängden och se till, att luckan kan stängas ordentligt.

Programmet kan inte startas eller väljas.

- Produkten har övergått i skyddsläge, pga. matningsproblem (nätspänning, vattentryck osv.). >>> Beroende på modell, välj ett annat program genom att vrida programvals-knappen eller hålla På/

av-knappen intryckt i 3 sekunder för att avbryta programmet. Tidigare program avbryts. Se Avbryta programmet [► 69]

Vatten inne i produkten.

- En del vatten finns kvar i maskinen pga. kvalitetskontrollen under tillverkningen. >>> Detta är inte ett fel; vatten skadar inte produkten.

Produkten tar inte in vatten.

- Kranen är stängd >>> Öppna kranen.
- Inlopps slangens böjd. >>> Räta ut slangens.
- Inloppsfiltret är igensatt. >>> Rengör filtret.
- Luckan är inte stängd. >>> Stäng luckan.

Produkten tömmer inte in vattnet.

- Vattentömningsslangen igensatt eller böjd. >>> Rengör eller räta ut slangens.
- Pumpfiltret är igensatt. >>> Rengör pumpfiltret.

Produkten vibrerar eller oljud hörs.

- Produkten är inte balanserad. >>> Justera benen för att balansera produkten.
- Ett hårt ämne har kommit i pumpfiltret. >>> Rengör pumpfiltret.
- Transportbultarna har inte tagits bort. >>> Ta bort transportbultarna.
- Tvättmängden i maskinen för liten. >>> Lägg in mera tvätt i maskinen.
- För mycket tvätt matats i maskinen. >>> Ta ut lite tvätt ut maskinen eller fördela det jämnt för hand, för att balansera det jämnt inne i maskinen.
- Produkter lutar mot ett hårt föremål. >>> Se till att maskinen inte lutar mot någonting.

Vatten läcker ur maskinens botten.

- Vattentömningsslangen igensatt eller böjd. >>> Rengör eller räta ut slangens.
- Pumpfiltret är igensatt. >>> Rengör pumpfiltret.

Produkten stannar kort efter att programmet startats.

- Maskinen stannar tillfälligt pga. låg nätspänning. >>> Produkten startar igen, när nätspänningen återgår till normal nivå.

Produkten tömmer vattnet den tar in.

- Tömningsslangen är inte åtdragen ordentligt. >>> Anslut tömningsslangen som angivits i bruksanvisningen.

Ingen vatten syns i produkten under tvättning.

- Vatten finns i den synliga delen av produkten. >>> Detta är inget fel.

Luckan kan inte öppnas.

- Luckan är aktiverad pga. vattennivån i maskinen. >>> Töm vattnet genom att köra Pump- eller Centrifugeringsprogrammet.
- Produkten värmer vattnet eller är i centrifugeringscykel. >>> Vänta, tills programmet är färdigt.
- Luckan kan ha fastnat, pga. trycket den utsätts för. >>> Ta tag i handtaget och dra luckan för att öppna den.
- Om ingen ström finns, går luckan inte att öppna. >>> Öppna luckan genom att öppna pumpfiltrets lucka och dra ner nödhandtaget, på nämnda luckas baksida. Se Lucklås [► 68]

Tvättningen tar längre tid än nämns i bruksanvisningen. (*)

- Vattentrycket är lågt. >>> Produkten väntar, tills tillräcklig mängd vatten har tagits in, för att undvika dålig tvättkvalitet, pga. låg vattenmängd. Därför blir tvättiden längre.
- Nätspänningen är låg. >>> Tvättiden förlängs, för att undvika dålig tvättresultat, när nätspänningen är låg.
- Vattnets ingångstemperatur är låg. >>> Krävd tid för uppvärmningen av vattnet är längre under kalla årstider. Tvättiden kan även förlängas, för att undvika dålig tvättresultat.

- Sköljnings- och/eller sköljvattenmängden har ökat. >>> Produkten ökar sköljvattenmängden, när bra sköljning krävs och lägget till extra sköljning vid behov.
- För mycket skum i maskinen och den automatiska skumabsorbtiionsystemet har aktiverats, för att för mycket tvättmedel har använts. >>> Använd rekommenderad mängd tvättmedel.

Programtiden minskar inte. (på modeller med display-skärm) (*)

- Timer kan stoppa vatten intaget. >>> Timerindikatorn räknar inte ner, innan produkten tar in krävd vattenmängd. Produkten väntar, tills tillräcklig mängd vatten har tagits in, för att undvika dålig tvättkvalitet, pga. brist på vatten. Timerindikatorn fortsätter nedräkningen efter detta.
- Timer kan stanna under uppvärmningsfasen. >>> Timerindikatorn räknar inte ner, innan produkten når inställd temperatur.
- Timer kan stanna i centrifugeringsfasen. >>> Den automatiska obalanserad tvätt detektionssystemet är aktiverat, pga. tvätten har lagts in ojämnt i maskinen.

Programtiden minskar inte. (*)

- Tvätten lagts ojämnt i maskinen. >>> Den automatiska obalanserad tvätt detektionssystemet är aktiverat, pga. tvätten har lagts in ojämnt i maskinen.

Produkten byter inte till centrifugeringsfasen. (*)

- Tvätten lagts ojämnt i maskinen. >>> Den automatiska obalanserad tvätt detektionssystemet är aktiverat, pga. tvätten har lagts in ojämnt i maskinen.
- Produkten centrifugerar inte, om vattnet inte tömts helt. >>> Kontrollera filtret och tömningsslangen.
- För mycket skum i maskinen och den automatiska skumabsorbtiionsystemet har aktiverats, för att för mycket tvättmedel har använts. >>> Använd rekommenderad mängd tvättmedel.

Tvättresultatet är dåligt: Tvätten blir grå. ()**

- Otillräcklig tvättmedelsmängd har använts en längre tid. >>> Använd rekommenderad tvättmedelsmängd, enligt vattnets hårdhet och tvätten.
- Tvättning har utförts i låga temperaturer en längre tid. >>> Välj passande temperatur för tvätten.
- Otillräcklig tvättmedelsmängd för hårt vatten. >>> Användning av otillräcklig tvättmedelsmängd med hårt vatten medför, att smutsen fastnar i kläderna och för den att se gråa ut med tiden. Grånad är svårt att eliminera, när det väl har skett. Använd rekommenderad tvättmedelsmängd, enligt vattnets hårdhet och tvätten.
- För mycket tvättmedel har använts. >>> Använd rekommenderad tvättmedelsmängd, enligt vattnets hårdhet och tvätten.

Tvättresultatet är dåligt: Fläckar kvar eller tvätten blir inte vit. ()**

- För lite tvättmedel har använts. >>> Använd rekommenderad tvättmedelsmängd, enligt vattnets hårdhet och tvätten.
- För mycket tvätt har lagts i maskinen. >>> Överfyll inte maskinen. Fyll med mängd som rekommenderats i "Program- och förbrukningstabellen".
- Fel program och temperatur har valts. >>> Välj passande program och temperatur för tvätten.
- Fel typ av tvättmedel har använts. >>> Använd för produkten passande originaltvättmedel.
- För mycket tvättmedel har använts. >>> Lägg tvättmedlet i rätt fack. Blanda inte blekningsmedel och tvättmedel med varandra.

Tvättresultatet är dåligt: Oljefläckar syns i tvätten. ()**

- Trumman har inte rengjorts reguljärt. >>> Rengör trumman reguljärt. Se för denna funktion Rengöring av luckan och trumman [► 70]

Tvättresultatet är dåligt: Kläderna luktar illa. ()**

- Lukt och bakterier har formats i trumman, som resultat av tvättning i låga temperaturer och/eller med korta program. >>> Lämna tvättmedelsfacket och luckan öppen efter varje tvätt. Därmed kan fuktig miljö, som är gynnsam för bakterier, inte uppkomma i maskinen.

Klädernas färger blekta. ()**

- För mycket tvätt har lagts i maskinen. >>> Överfyll inte maskinen.
- Använd tvättmedel fuktigt. >>> Förvara tvättmedlet i torr miljö och exponera inte dem för höga temperaturer.
- En högre temperatur har valts. >>> Välj passende program och temperatur enligt tvättytp och smutsighetsgrad.

Tvättmaskinen centrifugerar inte bra.

- Tvättmedelsmängd, -typ och förvaringsförhållandena är opassliga. >>> Använd för tvättmaskinen och tvätten passende tvättmedel. Förvara tvättmedlet i torr miljö och exponera inte dem för höga temperaturer.
- Tvättmedel har fyllts i fel fack. >>> Om tvättmedel fylls i förtvättsfacket, fast förtvättscykeln inte har valts, kan produkten ta in tvättmedel under sköljnings- eller sköljmedelscykeln. Lägg tvättmedlet i rätt fack.
- Pumpfiltret är igensatt. >>> Kontrollera filtret.
- Tömningsslangen är böjd. >>> Kontrollera tömningsslangen.

Tvätten blir styv efter tvättning. ()**

- För lite tvättmedel har använts. >>> Användning av för lite tvättmedel för vattnets hårdhet, kan göra tvätten styv med tiden. Använd lämplig mängd tvättmedel emlligt vattnets hårdhet.
- Tvättmedel har fyllts i fel fack. >>> Om tvättmedel fylls i förtvättsfacket, fast förtvättscykeln inte har valts, kan produkten ta in tvättmedel under sköljnings- eller sköljmedelscykeln. Lägg tvättmedlet i rätt fack.

- Tvättmedlet har blandats med sköljmedlet. >>> Blanda inte sköljmedel med tvättmedel. Tvätta och rengör facket med hett vatten.

Tvätten luktar inte som sköljmedlet. ()**

- Tvättmedel har fyllts i fel fack. >>> Om tvättmedel fylls i förtvättsfacket, fast förtvättscykeln inte har valts, kan produkten ta in tvättmedel under sköljnings- eller sköljmedelscykeln. Tvätta och rengör facket med hett vatten. Lägg tvättmedlet i rätt fack.
- Tvättmedlet har blandats med sköljmedlet. >>> Blanda inte sköljmedel med tvättmedel. Tvätta och rengör facket med hett vatten.

Tvättmedelsrester i tvättmedelsfacket. ()**

- Tvättmedel har lagts i blöt fack. >>> Torka tvättmedelsfacket, innan tvättmedel läggs i den.
- Tvättmedlet har blivit fuktigt. >>> Förvara tvättmedlet i torr miljö och exponera inte dem för höga temperaturer.
- Vattentrycket är lågt. >>> Kontrollera vattentrycket.
- Tvättmedlet i huvudtvättsfacket har blivit blött, när förtvättsvattnet tas in. Hålen i tvättmedelsfacket är blockerade. >>> Kontrollera hålen och rengör dem vid behov.
- Problem med tvättmedelsfackets ventiler. >>> Kontakta auktoriserad serviceagent.
- Tvättmedlet har blandats med sköljmedlet. >>> Blanda inte sköljmedel med tvättmedel. Tvätta och rengör facket med hett vatten.
- Trumman har inte rengjorts reguljärt. >>> Rengör trumman reguljärt. Se för denna funktion Rengöring av luckan och trumman [► 70]

För mycket skum produceras i maskinen. ()**

- Felaktig tvättmedel för tvättmaskinen används. >>> Använd för tvättmaskinen passende tvättmedel.

- För mycket tvättmedel har använts. >>> Använd bara tillräcklig mängd tvättmedel.
- Tvättmedlet har förvarats i felaktig miljö. >>> Förvara tvättmedlet i slutet och torr plats. Förvara inte i heta platser.
- Viss flätad tvätt, som tyll, kan orsaka skum pga. dess struktur. >>> Använd mindre mängd tvättmedel för denna tvätttyp.
- Tvättmedel har fyllts i fel fack. >>> Se till att tvättmedlet placeras i rätt fack.
- Sköljmedlet tas in för tidigt av maskinen. >>> Problem med ventilerna eller i tvättmedelsfacket. Kontakta auktoriserad serviceagent.

Skum rinner ut ur tvättmedelsfacket.

- För mycket tvättmedel har använts. >>> Blanda 1 tesked sköljmedel och ½ l vatten och håll det i huvudtvättsfacket i tvättmedelsfacket. >>> Lägg tvättmedel i maskinen, som passar programmet och max. tvättmängd enligt "Program- och konsumtionstabellen". Om andra

kemikalier används (fläckborttagare, blekmedel osv.), minska tvättmedelsmängden.

Tvätten blöt efter avslutad program. (*)

- För mycket skum i maskinen och den automatiska skumabsorbitionssystemet har aktiverats, för att för mycket tvättmedel har använts. >>> Använd rekommenderad mängd tvättmedel.

(*) Produkten byter inte till centrifugeringsfasen när tvätten inte är fördelad jämnt i trumman, för att undvika skador på produkten och dess omgivning. Tvätten ska fördelas igen och centrifugeras.

(**) Trumman har inte rengjorts reguljärt. Rengör trumman reguljärt. Se Rengöring av luckan och trumman [► 70]



Om du inte kan laga problemet trots att du följt instruktionerna i den här delen, rådgör då med din återförsäljare eller en auktoriserad serviceverkstad. Försök aldrig reparera produkten själv.

9 ANSVARSFRISKRIVNING/VARNING

Slutanvändaren kan lösa en del (enkla) fel utan att det leder till säkerhetsproblem eller osäker användning, förutsatt att de utförs inom begränsningarna och enligt följande instruktioner (se sektion "Självreparation").

Därför ska, om inte annat angetts, reparationerna som i sektionen "Självreparation" överlåtas till registrerad professionell reparatör, för att undvika säkerhetsproblem. En registrerad professionell reparatör är en person, som tillverkaren har gett åtkomst till denna produkts instruktioner och reservdelista enligt metoder som beskrivits i Direktivets 2009/125/EC laghandlingar.

Emellertid kan endast servicerepresentant (auktoriserad professionell reparatör), som kan nås genom telefonnumret i bruksanvisningen/garantikortet eller auktoriserad återförsäljare utföra service under garantitiden. Märk därför, att

reparationer utförda av professionell reparatör (som inte är auktoriserad av Grundig) kommer att upphäva garantin.

Självreparationer

Slutanvändaren kan utföra självreparationer angående följande reservdelar: dörr, dörrgångjärn och tätning, andra tätningar, dörrlås och plastdelar, så som tvättmedelsfack (en uppdaterad lista finns också tillgänglig på adressen support.grundig.com från och med 1. mars 2021).

För att försäkra produktens säkerhet och förhindra allvarlig personskada, ska nämnda självreparationer utföras enligt instruktionerna för självreparationer i bruksanvisningen eller som finns tillgängliga på adressen support.grundig.com. Koppla ur produkten innan självreparationer utförs.

Alla självreparationer eller försök till dessa utförda av slutanvändaren av delar som inte inkluderats i nämnda lista och/eller att instruktionerna i bruksanvisningen eller som finns tillgängliga på adressen support.grundig.com inte åtföljs, kan leda till säkerhetsproblem utanför support.grundig.com kontroll och upphäva garantin.

Därför rekommenderar vi att slutanvändaren avstår från att utföra reparationer, som inte nämnts i reservdelslistan, utan kontaktar istället auktoriserad professionell reparatör eller registrerad professionell reparatör. Å andra sidan kan dessa reparationer utförda av slutanvändare leda till säkerhetsproblem och skador på produkten och orsaka brand, översvämning, elchock och andra allvarliga personskador.

So exempel, men inte begränsad till, måste följande reparationer utföras av professionell auktoriserad eller registrerad reparatör: motor, pump, moderkort, motorkort, displaykort, värmare etc.

Tillverkaren/säljaren kan inte hållas ansvarig i fall, där slutanvändaren inte följer ovan nämnda regler.

Reservdelar till tvättmaskinen eller tvättmaskinen-torktumlaren finns tillgängliga i 10 år. Under denna period kommer reservdelar att finnas tillgängliga, för att tvättmaskinen eller tvättmaskinen-torktumlaren ska fungera på korrekt sätt.

När apparaten är avstängd och hjälpfunktionsknapparna 1 och 2 hålls intryckta länge, visas 3-2-1 nedräkning och den totala tvättcykelmängden som utförts med apparaten på skärmen.

Nåt den totala tvättcykelmängden visats, visas eventuella felkoderna. Kontrollera informationen på skärmen enligt tabellen nedan.

Informationen på skärmen	Orsak	Lösning
Fel	Säkerhetsalgoritm körs i apparaten.	Vänta tills den är färdig. Kontrollera informationen på skärmen, efter att hjälpfunktionsknapparna 1 och 2 har tryckts.
SC	Din klagomål åtgärdades inte under kontrollen.	Kontakta auktoriserad serviceagent.
E5	Pumpfiltret kan vara igensatt.	Rengör pumpfiltret. Se "Tömning av kvarvarande vatten och rengöring av pumpfiltret" sektion. Försök med centrifugeringscykel. Om felet inte kan åtgärdas, kontakta service.
E8	Maskinen tar inte in vatten.	<ul style="list-style-type: none"> • Öppna kranarna. • Se till att vattenavbrott inte skett. • Kontrollera vatteninloppsslangen, om slangen är böjd, rätta ut den. • Rengör pumpfiltret. Se "Tömning av kvarvarande vatten och rengöring av pumpfiltret" sektion. • Stäng frontluckan på maskinen. Se till att luckan är låst. Starta maskinen en gång till. Om felet inte kan åtgärdas, kontakta service.
E29	Produkten har övergått i skyddsläge, pga. matningsproblem (nätspänning, vattentryck osv.).	Om du vill avbryta programmet vrider du programvalsknappen för att välja ett annat program. Tidigare program avbryts. Se "Avbryta programmet" sektionen. Om felet inte kan åtgärdas, kontakta service.
E17	För mycket skum i maskinen efter att tvättcykeln avslutats.	<ul style="list-style-type: none"> • Förvara tvättmedlet i slutet och torr plats. Förvara inte i heta platser. • Använd mindre mängd tvättmedel för tvätt som tyll. • Använd passande mängd tvättmedel för tvättmängd och smutsighet. • Använd bara tillräcklig mängd tvättmedel. • Se till att tvättmedlet placeras i rätt fack. • Kör trumrengöringsprogrammet med tom maskin. Se "Trumrengörings" program Om maskinen inte har trumrengöringsprogram, använd Bomull 90 C. <ul style="list-style-type: none"> • Efter att kort program körts utan tvättmedel, kontrollera maskinen. Om felet inte kan åtgärdas, kontakta service.
E18	Centrifugeringscykeln startar inte p.g.a. obalans i maskinen.	Kontrollera tvätten i maskinen. Tvättmängden är kanske otillräcklig. Lägg in mer tvätt. Tvätten kan skapa obalans; sortera tvätten för hand och fördela den jämnt i maskinen. Försök med centrifugeringscykel igen.
E12	Det kan finnas vatten kvar i maskinen.	Koppla ur maskinen. Det kan finnas vatten under maskinen. Ta bort vattnet under maskinen. Anslut maskinen igen. Försök köra ett kort program. Om problemet kvarstår eller vatten läcker ur en av slangarna, stäng ventilerna och kontakta service.
E27	Kontrollera dräneringen från maskinen.	Se "Ansluta dräneringsslangen till avlopp" sektionen.
E84	BLE-anslutning kan inte upprättas.	Kontrollera den, försök att ansluta. Se "HomeWhiz-funktion och fjärrkontrollfunktion" sektionen. Om felet inte kan åtgärdas, kontakta service.

