

GRUNDIG

Refrigerator

User Manual

Chłodziarka

Instrukcja użytkowania

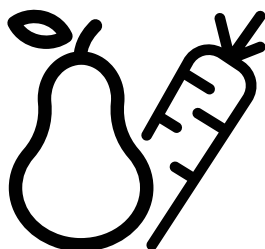

GQN21245XN

CE

EN/PL

57 8168 0200/AA- 1/3-EN-PL



RECYCLED &
RECYCLABLE PAPER

Contents

1. Safety and environment

instructions **3**

2. Your Freezer **7**

2. Your Freezer **8**

3. Installation **9**

3.1 Right place for installation 9

3.2 Attaching the plastic wedges . 9

3.3 Electrical connection 9

3.4 *Adjusting the stands 10

3.5 Water connection 11

3.5.1 Before Installation 11

3.6 Connecting the water hose to the refrigerator 11

3.7 Connecting the water line to the water supply 12

4. Preparation **13**

4.1 Things to be done for saving energy 13

4.2 Recommendations about the fresh food compartment 14

4.3 Initial use 14

5. Operating the product **16**

5.1 Indicator panel 16

5.2 Freezing fresh food 22

5.3 Recommendations for preserving the frozen food 23

5.4 Deep-freeze information 23

5.5 Placing the food 24

5.6 Door open warning 24

5.7 Crisper 24

5.8 Humidity-controlled crisper. (FreSHelf) 25

5.9 Egg tray 25

5.10 Movable Middle Section 25

5.11 Cool Control Storage Compartment 26

5.12 Vitamin Care Technology ... 26

5.13 Odour filter 26

5.14 Wine cellar compartment .. 27

5.15 Use of internal water dispenser and water dispenser at the door 29

5.16 Dispensing Water 29

5.17 For using water dispenser . 30

5.18 Icematic 31

5.19 Icematic and ice storage container (in some models) 31

6. Maintenance and cleaning **32**

6.1 Avoiding bad odours 32

6.2 Protecting the plastic surfaces 32

7. Troubleshooting **33**

Please read this manual first!

Dear Customer,

We hope that your product, which has been produced in modern plants and checked under the most meticulous quality control procedures, will provide you an effective service

For this, we recommend you to carefully read the entire manual of your product before using it and keep it at hand for future references.

The user manual will help you use the product in a fast and safe way.

Will help you use your appliance in a fast and safe way.

Read the manual before installing and operating your product.

Follow the instructions, especially those for safety.

Keep the manual in an easily accessible place as you may need it later.

Besides, read also the other documents provided with your product.

Please note that this manual may be valid for other models as well.

Symbols and their descriptions

This instruction manual contains the following symbols:

	Important information or useful usage tips.
	Warning against dangerous conditions for life and property.
	Warning against electric voltage.
	Packaging materials of the product are manufactured from recyclable materials in accordance with our National Environment Regulations.

INFORMATION

 **ENERG**  

SUPPLIER'S NAME → MODEL IDENTIFIER → (*)





.The model information as stored in the product data base can be reached by entering following website and searching for your model identifier (*) found on energy label.

<https://eprel.ec.europa.eu/>

1. Safety and environment instructions

This section provides the safety instructions necessary to prevent the risk of injury and material damage. Failure to observe these instructions will invalidate all types of product warranty.

Intended use

	<p>WARNING: Keep ventilation openings, in the appliance enclosure or in the built-in structure, clear of obstruction.</p>
	<p>WARNING: Do not use mechanical devices or other means to accelerate the defrosting process, other than those recommended by the manufacturer.</p>
	<p>WARNING: Do not damage the refrigerant circuit.</p>
	<p>WARNING: Do not use electrical appliances inside the food storage compartments of the appliance, unless they are of the type recommended by the manufacturer.</p>

This appliance is intended to be used in household and similar applications such as

- staff kitchen areas in shops, offices and other working environments;
- farm houses and by clients in hotels, motels and other residential type environments;
- bed and breakfast type environments;
- catering and similar non-retail applications.

1.1. General safety

- This product should not be used by persons with physical, sensory and mental disabilities, without sufficient knowledge and experience or by children. The device can only be used by such persons under supervision and instruction of a person responsible for their safety. Children should not be allowed to play with this device.
- In case of malfunction, unplug the device.
- After unplugging, wait at least 5 minutes before plugging in again.
- Unplug the product when not in use.
- Do not touch the plug with wet hands! Do not pull the cable to plug off, always hold the plug.
- Do not plug in the refrigerator if the socket is loose.
- Unplug the product during installation, maintenance, cleaning and repair.
- If the product will not be used for a while, unplug the product and remove any food inside.
- Do not use the product when the compartment with circuit cards located on the upper back part of the product (electrical card box cover) (1) is open.

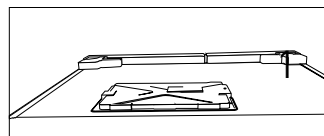
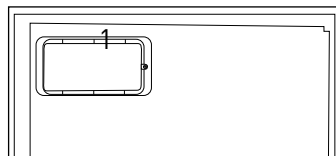

- Do not use steam or steamed cleaning materials for cleaning the refrigerator and melting the ice inside. Steam may contact the electrified areas and cause short circuit or electric shock!
- Do not wash the product by spraying or pouring water on it! Danger of electric shock!
- In case of malfunction, do not use the product, as it may cause electric shock. Contact the authorised service before doing anything.
- Plug the product into an earthed socket. Earthing must be done by a qualified electrician.
- If the product has LED type lighting, contact the authorised service for replacing or in case of any problem.
- Do not touch frozen food with wet hands! It may adhere to your hands!
- Do not place liquids in bottles and cans into the freezer compartment. They may explode.
- Place liquids in upright position after tightly closing the lid.
- Do not spray flammable substances near the product, as it may burn or explode.
- Do not keep flammable materials and products with flammable gas (sprays, etc.) in the refrigerator.
- Do not place containers holding liquids on top of the product. Splashing water on an electrified part may cause electric shock and risk of fire.
- Exposing the product to rain, snow, sunlight and wind will cause electrical danger. When relocating the product, do not pull by holding the door handle. The handle may come off.
- Take care to avoid trapping any part of your hands or body in any of the moving parts inside the product.
- Do not step or lean on the door, drawers and similar parts of the refrigerator. This will cause the product to fall down and cause damage to the parts.
- Take care not to trap the power cable.

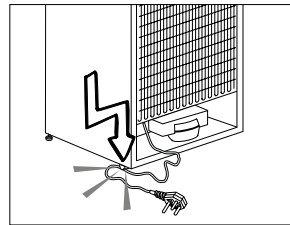

- When positioning the appliance, ensure the supply cord is not trapped or damaged.
- Do not locate multiple portable socket-outlets or portable power supplies at the rear of the appliance.

- Children aged from 3 to 8 years are allowed to load and unload refrigerating appliances.
- To avoid contamination of food, please respect the following instructions:
 - – Opening the door for long periods can cause a significant increase of the temperature in the compartments of the appliance.
 - – Clean regularly surfaces that can come in contact with food and accessible drainage systems.
 - – Clean water tanks if they have not been used for 48 h; flush the water system connected to a water supply if water has not been drawn for 5 days.
 - – Store raw meat and fish in suitable containers in the refrigerator, so that it is not in contact with or drip onto other food.
 - – Two-star frozen-food compartments are suitable for storing pre-frozen food, storing or making icecream and making ice cubes.
- – One-, two- and three-star compartments are not suitable for the freezing of fresh food.
- – If the refrigerating appliance is left empty for long periods, switch off, defrost, clean, dry, and leave the door open to prevent mould developing within the appliance.

1.1.1 HC warning

If the product comprises a cooling system using R600a gas, take care to avoid damaging the cooling system and its pipe while using and moving the product. This gas is flammable. If the cooling system is damaged, keep the product away from sources of fire and ventilate the room immediately.



The label on the inner left side indicates the type of gas used in the product.

1.1.2 For models with water dispenser

- Pressure for cold water inlet shall be maximum 90 psi (620 kPa). If your water pressure exceeds 80 psi (550 kPa), use a pressure limiting valve in your mains system. If you do not know how to check your water pressure, ask for the help of a professional plumber.
- If there is risk of water hammer effect in your installation, always use a water hammer prevention equipment in your installation.

Consult Professional plumbers if you are not sure that there is no water hammer effect in your installation.

- Do not install on the hot water inlet. Take precautions against of the risk of freezing of the hoses. Water temperature operating interval shall be 33°F (0.6°C) minimum and 100°F (38°C) maximum.
- Use drinking water only.

1.2. Intended use

- This product is designed for home use. It is not intended for commercial use.
- The product should be used to store food and beverages only.
- Do not keep sensitive products requiring controlled temperatures (vaccines, heat sensitive medication, medical supplies, etc.) in the refrigerator.
- The manufacturer assumes no responsibility for any damage due to misuse or mishandling.
- Original spare parts will be provided for 10 years, following the product purchasing date.

1.3. Child safety

- Keep packaging materials out of children's reach.
- Do not allow the children to play with the product.
- If the product's door comprises a lock, keep the key out of children's reach.

1.4. Compliance with WEEE Directive and Disposing of the Waste Product

This product complies with EU WEEE Directive (2012/19/EU). This product bears a classification symbol for waste electrical and electronic equipment (WEEE).

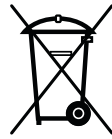

This product has been manufactured with high quality parts and materials which can be reused and are suitable for recycling. Do not dispose of the waste product

with normal domestic and other wastes at the end of its service life. Take it to the collection center for the recycling of electrical and electronic equipment. Please consult your local authorities to learn about these collection centers.

1.5. Compliance with RoHS Directive

- This product complies with EU WEEE Directive (2011/65/EU). It does not contain harmful and prohibited materials specified in the Directive.

1.6. Package information

Packaging materials of the product are manufactured from recyclable materials in accordance with our National Environment Regulations. Do not dispose of the packaging materials together with the domestic or other wastes. Take them to the packaging material collection points designated by the local authorities.

2. Your Freezer

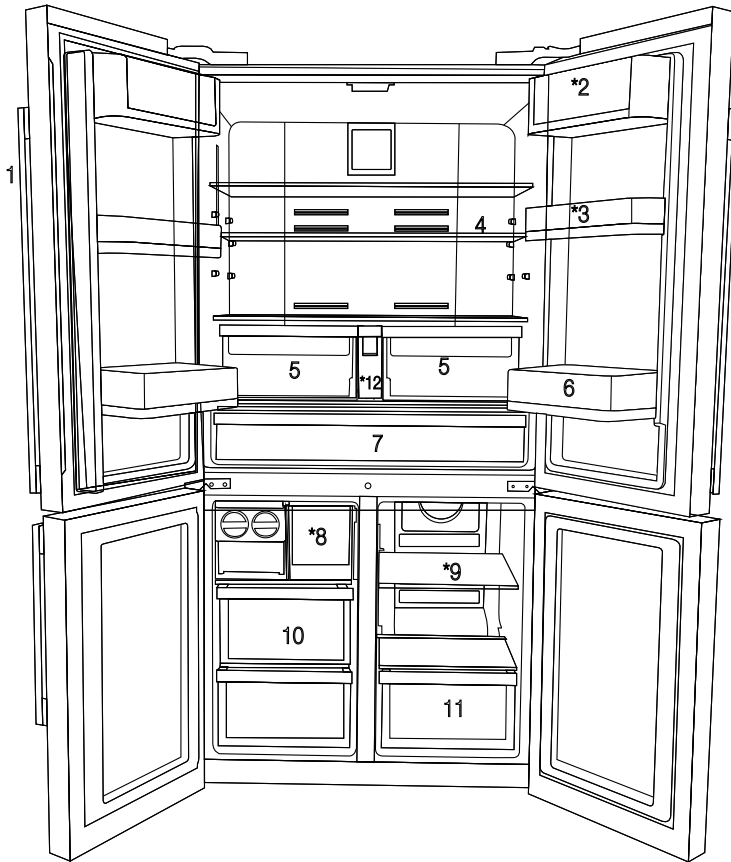

- | | |
|--|---|
| <ol style="list-style-type: none"> 1. Control and indicator panel 2. Butter & Cheese section 3. 70 mm moving door shelf 4. Fridge compartment glass shelf 5. Fridge compartment crisper 6. Gallon door shelf 7. Chiller compartment | <ol style="list-style-type: none"> 8. Icebox drawer 9. Multizone compartment glass shelf/cooler 10. Freezer compartment drawers 11. Multizone Compartment's drawer 12. Water tank <p>*Optional</p> |
|--|---|



Figures in this user manual are schematic and may not match the product exactly. If the subject parts are not included in the product you have purchased, then those parts are valid for other models.

2. Your Freezer

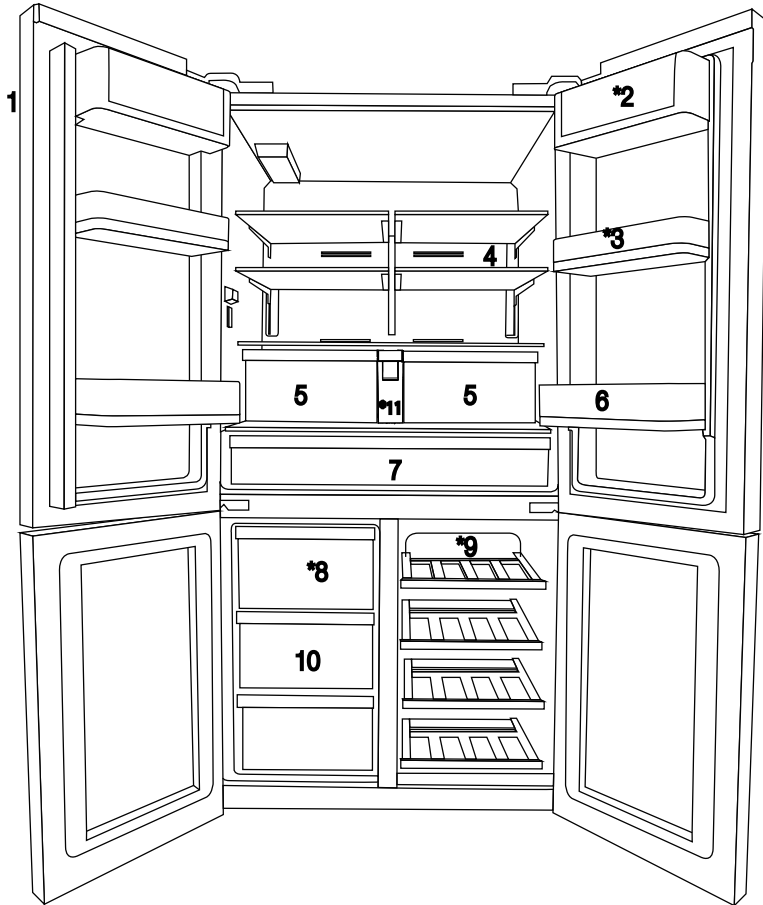

1. Control and indicator panel
 2. Butter & Cheese section
 3. 70 mm moving door shelf
 4. Fridge compartment glass shelf
 5. Fridge compartment crisper
 6. Gallon door shelf
 7. Chiller compartment
 8. Icebox drawer
 9. Multizone compartment glass shelf/cooler
 10. Freezer compartment drawers
 11. Multizone Compartment's drawer
 12. Water tank
- *Optional





Figures in this user manual are schematic and may not match the product exactly. If the subject parts are not included in the product you have purchased, then those parts are valid for other models.

3. Installation

3.1 Right place for installation

Contact the Authorized Service for the product's installation. To ready the product for installation, see the information in the user guide and make sure the electric and water utilities are as required. If not, call an electrician and plumber to arrange the utilities as necessary.

	<p>WARNING: The manufacturer assumes no responsibility for any damage caused by the work carried out by unauthorized persons.</p>
	<p>WARNING: The product's power cable must be unplugged during installation. Failure to do so may result in death or serious injuries!</p>
	<p>WARNING: If the door span is too narrow for the product to pass, remove the door and turn the product sideways; if this does not work, contact the authorized service.</p>

3.2 Attaching the plastic wedges

Plastic wedges are used to create the distance for the air circulation between the product and the rear wall.

1. To install the wedges, remove the screws on the product and use the screws supplied together with the wedges.

2. Insert the 2 plastic wedges onto the rear ventilation cover as illustrated in the figure.

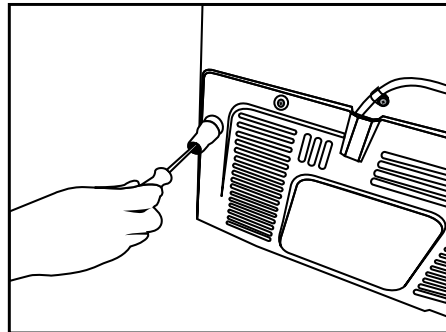
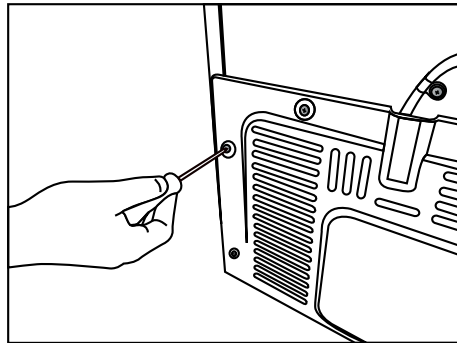

3.3 Electrical connection

Connect the product to a grounded outlet protected by a fuse complying with the values in the rating plate. Our company shall not be liable for any damages that will arise when the product is used without grounding in accordance with the local regulations.

- Electrical connection must comply with national regulations.
- Power cable plug must be within easy reach after installation.
- The voltage and allowed fuse or breaker protection are specified in the Rating Plate which is affixed to interior of the product.

If the current value of the fuse or breaker in the house does not comply with the value in the rating plate, have a qualified electrician install a suitable fuse.

- The specified voltage must be equal to your mains voltage.
- Do not make connections via extension cables or multi-plugs.



WARNING: Damaged power cable must be replaced by the Authorised Service Agents.



WARNING: If the product has a failure, it should not be operated unless it is repaired by the Authorised Service Agent! There is the risk of electric shock!

3.4 *Adjusting the stands

If the product is not in balanced position, adjust the front adjustable stands by rotating right or left.

*If your product does not have a wine compartment or is not a glass door, your product does not have adjustable stands, the product has fixed stands.

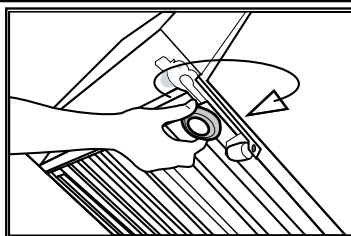
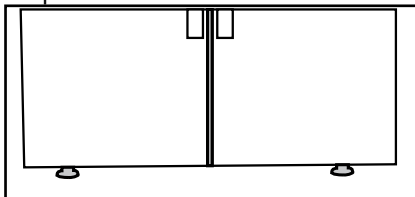

To adjust the doors vertically,

Loosen the fixing nut located at the bottom.

Rotate the adjusting nut according to the position of the door (clockwise/counter-clockwise).

Tighten the fixing nut in order to fix the position.

To adjust the doors horizontally, Loosen the fixing nut located at the top.

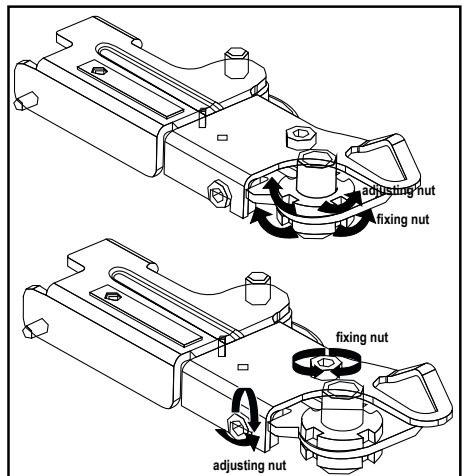

Rotate the side adjusting nut according to the position of the door (clockwise/counter-clockwise).

Tighten the fixing nut which is at the top in order to fix the position.



3.5 Water connection

Depending on the model of the refrigerator, you can connect it either to a demijohn or water mains. First you must connect the water hose to the refrigerator.

	In cases where a demijohn is used, a separate pump must also be used.
	WARNING: Refrigerator and the pump, if any, must be unplugged during connection.
	Following parts may not be supplied with your product since they are not required when using a demijohn.

Check that following part have been delivered together with the product: External water filter. (If there is a demijohn connection; it is not necessary to use a water filter.)

3.5.1 Before Installation

Make sure that you have everything necessary to ensure proper installation before proceeding, including: Your product comes with an internal water filter for use inside the fridge. Part number of the filter is 4918450200 and you can use this part number when ordering replacement filters.

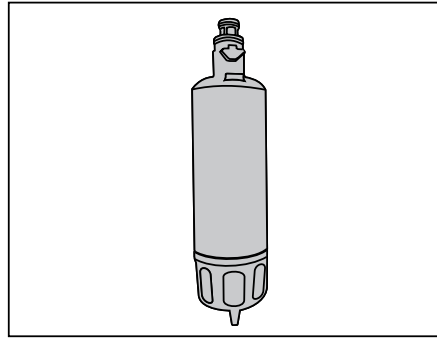

3.6 Connecting the water hose to the refrigerator

1. Slip the union (B) onto the water hose (A).
2. Push the water hose downwards firmly to slip it onto the water inlet valve (C).
3. Tighten the union (C) by hand to secure it onto the water inlet valve.

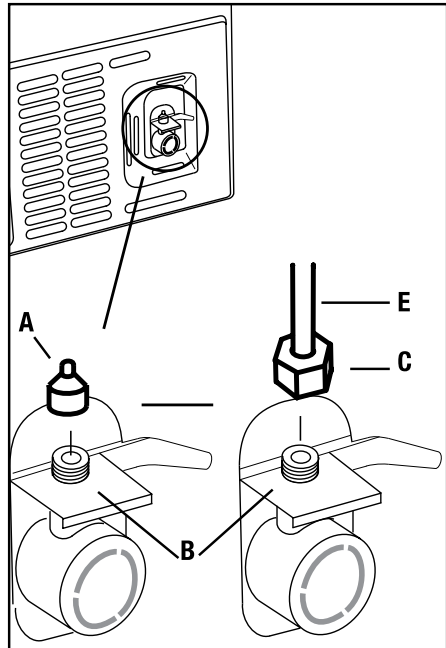



Normally, you are not required to tighten the union with a tool. However, you can use a spanner or pliers to tighten the union if there is a leakage.

- Upper hinge group is fixed with 3 screws.
- The hinge cover is attached after the sockets are installed.
- Then the hinge cover is fixed with two screws.

3.7 Connecting the water line to the water supply

Connect the water line to a water supply valve. If a valve is not present or you are not sure, consult a qualified plumber.

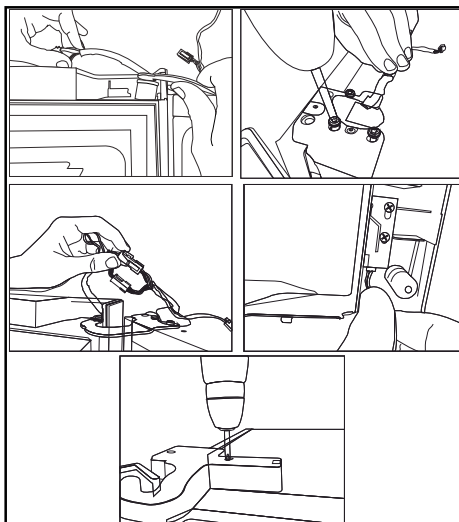

4 Preparation

4.1 Things to be done for saving energy



Connecting your refrigerator to systems that save energy is dangerous as they may cause damage on the product.

- For a freestanding appliance; this refrigerating appliance is not intended to be used as a built-in appliance.
- Do not leave the doors of your refrigerator open for a long time.
- Do not put hot food or drinks in your refrigerator.
- Do not overload the refrigerator. Cooling capacity will fall when the air circulation in the refrigerator is hindered.
- Do not place the refrigerator in places subject to direct sunlight. Install the product at least 30 cm away from heat sources such as hobs, ovens, heater units and stoves and at least 5 cm away from electrical ovens.
- Pay attention to store your food in refrigerator in closed containers.
- To be able store maximum food in the freezer compartment of your refrigerator, the upper drawer has to be removed and placed on top of glass shelf. Power consumption stated for your refrigerator has been determined after removing the icematic and the upper drawers as to allow maximum loading. It is strongly recommended to use the lower drawers in the freezer and the multizone compartment while loading.
- Airflow should not be blocked by placing foods in front of the freezer and the multizone compartment fans. Foods should be loaded by leaving minimum 5 cm space in front of the protective fan grid.
- Since hot and humid air will not directly penetrate into your product when the doors are not opened, your product will optimize itself in conditions sufficient to protect your food. Functions and components such as compressor, fan, heater, defrost, lighting, display and so on will operate according to the needs to consume

minimum energy under these circumstances.

- Thawing the frozen foods in the fridge compartment both saves energy and reserves the quality of the foods.

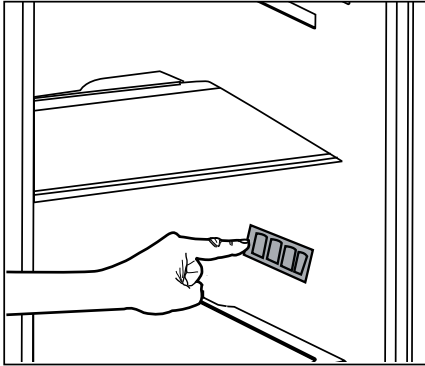

Temperature of the room where your refrigerator is located should at least be 10°C /50°F. Operating your refrigerator under cooler conditions is not recommended with regard to its efficiency.



Inside of your refrigerator must be cleaned thoroughly.



If two coolers are to be installed side by side, there should be at least 4 cm distance between them.

4.2 Recommendations about the fresh food compartment

- Make sure that the food does not touch the temperature sensor in fresh food compartment. To allow the fresh food compartment to keep its ideal storage temperature, the sensor must not be hindered by food.
- Do not place hot foods or beverages inside the product.

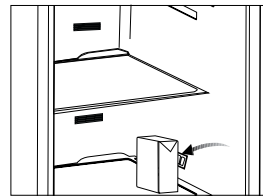
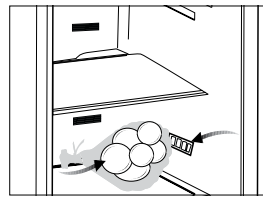

4.3 Initial use

Before using the product, make sure that all preparations have been made in accordance with the instructions given in the “Important instructions regarding safety and environment” and “Installation” chapters.

- Clean the interior of the refrigerator as recommended in the “Maintenance and cleaning” section. Before you start the refrigerator, make sure that the interior is dry.
- Plug the refrigerator in a grounded socket. The interior illumination is lit when the door of the refrigerator is opened.
- Operate the refrigerator for 6 hours without placing any food in it and do not open its door unless it is necessary.



You will hear a noise when the compressor starts up. The liquids and gases sealed within the refrigeration system may also give rise to noise, even if the compressor is not running and this is quite normal.



Front edges of the refrigerator may feel warm. This is normal. These areas are designed to be warm to avoid condensation.

5. Operating the product

5.1 Indicator panel

Touch-control indicator panel allows you to set the temperature and control the other functions related to the product without opening the door of the refrigerator. Just press the relevant buttons for function settings.

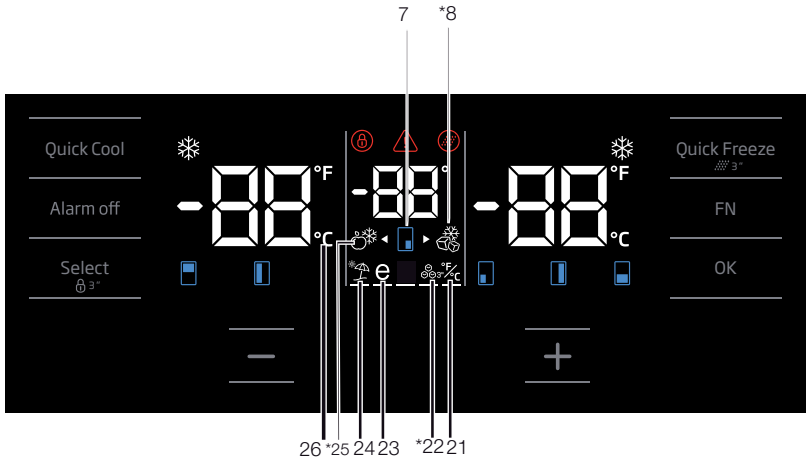
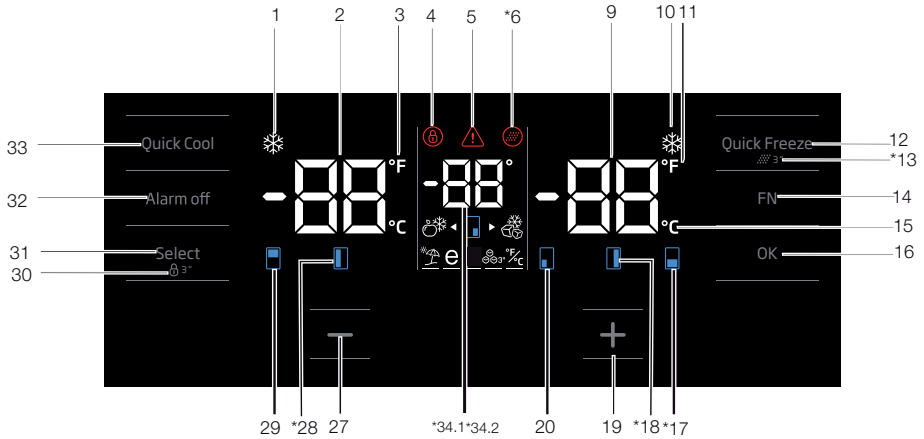

Figures in this user manual are schematic and may not match the product exactly. If the subject parts are not included in the product you have purchased, then those parts are valid for other models.

1. Quick cooling function indicator

It turns on when the quick fridge function is activated.

2. Fridge compartment temperature indicator

Temperature of the fridge compartment is shown; it can be set to 8,7,6,5,4,3,2,1.

3. Fahrenheit indicator

It is a Fahrenheit indicator. When the Fahrenheit indication is activated, the temperature set values are shown in Fahrenheit and the relevant icon turns on.

4. Key lock

Press key lock button simultaneously for 3 seconds. Key lock symbol will light up and key lock mode will be activated. Buttons will not function if the Key lock mode is active. Press key lock button simultaneously for 3 seconds again. Key lock symbol will turn off and the key lock mode will be exited.

Press the key lock button if you want to prevent changing of the temperature setting of the refrigerator.

5. Power failure/High temperature/error warning

This indicator illuminates during power failure, high temperature failures and error warnings. During long-term power failures, the highest temperature value that the freezer compartment reaches will blink on the digital display. After checking the food located in the freezer compartment, press the alarm off button to clear the warning.

Please refer to "solutions recommended for troubleshooting" section on your manual if you observe that this indicator is illuminated.

6. Filter reset icon

This icon turns on when the filter needs to be reset.

7. Temperature change cabin icon

Indicates the cabin whose temperature is to be changed. When the temperature change cabin icon starts flashing, it is understood that the relevant cabin has been selected.

8. Joker freezer icon

Hover over the Joker freezer icon using the FN button; the icon will start to flash. When you press the OK key, joker cabin freezer icon turn on and operates as a freezer.

9. Freezer compartment temperature indicator

Temperature of the fridge compartment is shown; it can be set to -16,-18,-19,-20,-21,-22,-24.

10. Quick freeze function indicator

It turns on when the quick freeze function is activated.

11. Fahrenheit indicator

It is a Fahrenheit indicator. When the Fahrenheit indication is activated, the temperature set values are shown in Fahrenheit and the relevant icon turns on.

12. Quick freeze function button

Press this button to activate or deactivate the quick freeze function. When you activate the function, the freezer compartment will be cooled to a temperature lower than the set value.



Use the quick freeze function when you want to quickly freeze the food placed in freezer compartment. If you want to freeze large amounts of fresh food, activate this function before putting the food into the product.



If you do not cancel it, Quick Freeze will cancel itself automatically after 24 hours at the most or when the fridge compartment reaches to the required temperature.



This function is not recalled when power restores after a power failure.

13. Filter reset

The filter is reset when the quick freeze button is pressed for 3 seconds. Filter reset icon goes off.

14. FN button

Using this key, you can switch between the functions that you want to select. Upon pressing this key, the icon, whose function is required to be activated or deactivated, and this icon's indicator starts flashing. The FN button gets deactivated if not pressed for 20 seconds. You need to press this button to change the functions again.

15. Celsius indicator

It is a Celsius indicator. When the Celsius indication is activated, the temperature set values are shown in Celsius and the relevant icon turns on.

16. OK button

After navigating the functions using the FN button, when the function is cancelled via the OK button, the relevant icon and the indicator flashes. When the function is activated, it remains on. The indicator continues to flash in order to show the icon it is on.

17. Temperature change cabin icon

Indicates the cabin whose temperature is to be changed. When the temperature change cabin icon starts flashing, it is understood that the relevant cabin has been selected.

18. Temperature change cabin icon

Indicates the cabin whose temperature is to be changed. When the temperature change cabin icon starts flashing, it is understood that the relevant cabin has been selected.

19. Set increasing button

Select the relevant cabin with the select button; the cabin icon representing the relevant cabin will start to flash. If you press the set increasing button during this process, the set value gets increased. If you keep pressing it in a loop, the set value returns to the beginning.

20. Temperature change cabin icon

Indicates the cabin whose temperature is to be changed. When the temperature change cabin icon starts flashing, it is understood that the relevant cabin has been selected.

21. Setting the Celsius and Fahrenheit indicator

Hover over this key using the FN key and select Fahrenheit and Celsius

via the OK key. When the relevant temperature type is selected, the Fahrenheit and Celsius indicator turns on.

22 Ice machine on icon

Press the FN key (until it reaches the ice icon and the lower line) to switch on the ice machine. The ice machine on icon and the ice machine function indicator start flashing when you illuminate them, thus you can understand whether the ice machine will be turned on or off. When you press the OK button, the ice machine icon lights continuously and the Indicator continues to flash during this process. If you do not press any button after 20 seconds, the icon and the indicator remains on. Thus, the ice machine is switched on. In order to switch off the ice machine again, illuminate the icon and the indicator; thus, both the ice machine on icon and the indicator will start flashing. If you do not press any button within 20 seconds, the icon and the indicator will go off and thus the ice machine will be switched off again.



Indicates whether the icematic is on or off.



Water flow from water tank will stop when this function is unselected. However, ice made previously can be taken from the icematic.

23. Eco fuzzy function icon

Press the FN key (until it reaches the letter e icon and the lower line) to activate the eco fuzzy. When you hover over the eco fuzzy icon and the eco fuzzy function indicator, they start

flashing. Thus, you can understand whether the eco fuzzy function will be activated or deactivated. When you press the OK button, the eco fuzzy function icon lights continuously and the Indicator continues to flash during this process. If you do not press any button after 20 seconds, the icon and the indicator remains on. Thus, the eco fuzzy function is activated. In order to cancel the eco fuzzy function, hover over the icon and the indicator again and press the OK key. Thus, both the eco fuzzy function icon and the indicator will start flashing. If you do not press any button within 20 seconds, the icon and the indicator will go off and the eco fuzzy function will be cancelled.

24. Vacation function icon

Press the FN key (until it reaches the umbrella icon and the lower line) to activate the vacation function. When you hover over the vacation function icon and the vacation function indicator, they start flashing. Thus, you can understand whether the vacation function will be activated or deactivated. When you press the OK button, the vacation function icon lights continuously and thus the Vacation function is activated. The Indicator continues to flash during this process. Press the OK key to cancel the vacation function. Thus, both the vacation function icon and the indicator will start flashing and the vacation function will be cancelled.

25. Joker fridge icon

When you select the joker fridge icon using the FN button and press the OK key, the joker cabin turns into a fridge cabin and operates as a cooler.

26. Celsius indicator

It is a Celsius indicator. When the Celsius indication is activated, the temperature set values are shown in Celsius and the relevant icon turns on.

27. Set decreasing function

Select the relevant cabin with the select button; the cabin icon representing the relevant cabin will start to flash. If you press the set decreasing button during this process, the set value gets decreased. If you keep pressing it in a loop, the set value returns to the beginning.

28. Temperature change cabin icon

Indicates the cabin whose temperature is to be changed. When the temperature change cabin icon starts flashing, it is understood that the relevant cabin has been selected.

29. Temperature change cabin icon

Indicates the cabin whose temperature is to be changed. When the temperature change cabin icon starts flashing, it is understood that the relevant cabin has been selected.

30. Key lock

Press key lock button simultaneously for 3 seconds. Key lock symbol will light up and key lock mode will be activated. Buttons will not function if the Key lock mode is active. Press key lock button simultaneously for 3 seconds again. Key lock symbol will turn off and the key lock mode will be exited.

Press the **key lock** button if you want to prevent changing of the temperature setting of the refrigerator.

31. Select button

Use this button to select the cabin whose temperature you want to change. Switch between the cabins by pressing this button. The selected cabin can be understood from the cabin icons (7,17,18,20,28,29). Whichever cabin icon is flashing, the cabin, whose temperature set value you want to change, is selected. Then, you can change the set value by pressing the cabin set value decreasing button (27) and the cabin set value increasing button (19). If you do not press the select button for 20 seconds, the cabin icons will go off. You need to press this key to select a cabin again.

32. Alarm off warning

In case of power failure/high temperature alarm, after checking the foods in the freezer compartment, press the alarm off button to clear the warning.

33. Quick cooling function button

The button has two functions. To activate or deactivate the quick cool function, press it briefly. Quick Cool indicator will turn off and the product will return to its normal settings.



Use quick cooling function when you want to quickly cool the food placed in the fridge compartment. If you want to cool large amounts of fresh food, activate this function before putting the food into the product.



If you do not cancel it, quick cooling will cancel itself automatically after 1 hours at the most or when the fridge compartment reaches to the required temperature.



If you press the quick cooling button repeatedly with short intervals, the electronic circuit protection will be activated and the compressor will not start up immediately.



This function is not recalled when power restores after a power failure.

34. 1 Joker temperature indicator

Temperature set values of the joker cabin are displayed.

34. 2 Wine cooler compartment temperature indicator

Temperature set values of the winecabin are displayed.

5.2 Freezing fresh food

- In order to preserve the quality of the food, it shall be frozen as quickly as possible when it is placed in the freezer compartment, use the fast freezing feature for this purpose.
- You may store the food longer in freezer compartment when you freeze them while they are fresh.
- Pack the food to be frozen and close the packing so that it would not allow entrance of air.
- «24 hours before freezing the fresh food, activate “Quick Freeze Function”. The fresh food packages should be placed in bottom drawers. After placing fresh food packages, activate “Quick Freeze Function” again. When the freezer cabinet is set to quick function, joker cabinet is also set to quick function automatically.
«
- Ensure that you pack your food before putting them in the freezer. Use freezer containers, foils and moisture-proof papers, plastic bags and other packing materials instead of traditional packing papers.
- Label each pack of food by adding the date before freezing. You may distinguish the freshness of each food pack in this way when you open your freezer each time. Store the food frozen before in the front side of compartment to ensure that they are used first.
- Frozen food must be used immediately after they are thawed and they should not be re-frozen.
- Do not freeze too large quantities of food at one time.

Freezer Compartment Setting	Fridge Compartment Setting	Remarks
-18°C	4°C	This is the normal recommended setting.
-20, -22 or -24°C	4°C	These settings are recommended when the ambient temperature exceeds 30°C.
Quick Freeze	4°C	Use when you wish to freeze your food in a short time. Your product will return to its previous mode when the process is over.
-18°C or colder	2°C	Use these settings if you think that your fridge compartment is not cold enough because of the hot ambient conditions or frequent opening and closing of the door.

5.3 Recommendations for preserving the frozen food

Compartment shall be set to -18°C at least.

1. Put packages in the freezer as quickly as possible after purchase without allowing the to thaw.
2. Check whether the "Use By" and "Best Before" dates on the packaging are expired or not before freezing it.
3. Ensure that the package of the food is not damaged.

5.4 Deep-freeze information

According to IEC 62552 standards, the product shall freeze at least 4.5 kg of food at 25°C ambient temperature to -18°C or lower within 24 hours for every 100-litres of freezer volume.

It is possible to preserve the food for a long time only at -18°C or lower temperatures.

You can keep the freshness of food for many months (at -18°C or lower temperatures in the deep freeze).

Foods to be frozen should not be allowed to come in contact with the previously frozen items to prevent them from getting thawed partially. Boil the vegetables and drain their water in order to store vegetables for a longer time as frozen. After draining their water, put them in air-proof packages and place them inside the freezer. Food such as bananas, tomatoes, lettuce, celery, boiled eggs, potatoes are not suitable for freezing. When these foods are frozen, only their nutritional value and taste shall be affected negatively. They shall not be spoiled so that they would create a risk for human health.

5.5 Placing the food

Freezer compartment shelves	Various frozen food such as meat, fish, ice cream, vegetables and etc.
Refrigerator compartment shelves	Food in pans, covered plates and closed containers, eggs (in closed container)
Door shelves of fridge compartment	Small and packaged food or beverage
Crisper	Vegetables and fruits
Fresh zone compartment	Delicatessen (breakfast food, meat products that shall be consumed in a short time)

5.6 Door open warning

(This feature is optional)

The door open alert system of your refrigerator may differ depending on the model.

Version 1;

If the door of the product remains open for a certain time (between 60 s and 120 s), an audio warning signal sounds; depending on the product model, a visual warning signal (light flash) can also be displayed. If you close the door of the device or press a button on the screen of the device, if any, the warning sound will stop.

Version 2;

If the door of the device remains open for a certain period of time (between 60 s and 120 s), the door open alert is sounded. The door open alert is sounded gradually. First, an audible warning starts to sound. After 4 minutes, if the door is still not closed, a visual warning (lighting flash) is activated. The door open alert will be delayed for a certain period of time (between 60 s and 120 s) when any key on the product screen, if any, is pressed. Then the process will start again. When the device door is closed, the door open alert will be cancelled.

5.7 Crisper

Crisper of the refrigerator is designed specially to keep the vegetables fresh without losing their humidity. For this purpose, cool air circulation is intensified around the crisper in general. Remove the door shelves that stand against the crisper before removing the crisper.

5.8 Humidity-controlled crisper

(FreSHelf)

(This feature is optional)

Humidity rates of fruits and vegetables are kept under control thanks to the humidity-controlled crisper and thus the food is ensured to stay fresh for a longer period. We recommend that you place leafy vegetables such as lettuce and spinach and vegetables sensitive to humidity loss as horizontally as possible when putting them in the crisper; not in a horizontal position on their roots.

While the vegetables are being replaced, their specific weights should be taken into consideration. Heavy and hard vegetables must be placed at the bottom of the crisper and light and soft vegetables must be on the upper part.

Never leave the vegetables in their plastic bags in the crisper. If they are left in their plastic bags, this will cause them to rot in a little while. If you not prefer the vegetable to get in contact with other vegetables for hygienic reasons, use perforated paper or a similar material instead of plastic bags.

Do not place pears, apricots, peaches etc., especially those fruits that generate large amounts of ethylene, in the same crisper with other fruits and vegetables. The ethylene gas emitted by these fruits cause other fruits to ripen sooner and to rot in a shorter span of time.

5.9 Egg tray

You can install the egg holder to the desired door or body shelf. Never keep the egg holder in the freezer compartment.

5.10 Movable Middle Section

Movable middle section is intended to prevent the cold air inside your refrigerator from escaping outside.

1- Sealing is provided when the gaskets on the door presses on the surface of the movable middle section while the fridge compartment doors are closed.

2- Another reason that your refrigerator is equipped with a movable middle section is that it increases the net volume of the fridge compartment. Standard middle sections occupy some non-usable volume in the refrigerator.

3-Movable middle section is closed when the left door of the fridge compartment is opened.

4-It must not be opened manually. It moves under the guidance of the plastic part on the body while the door is closed.



5.11 Cool Control Storage Compartment

***May not be available in all models**

The Cool Control Storage Compartment of your refrigerator may be used in any desired mode by adjusting it to fridge (2/4/6/8 °C) or freezer (-18/-20/-22/-24) temperatures. You can keep the compartment at the desired temperature with the Cool Control Storage Compartment's Temperature Setting Button. The temperature of the Cool Control Storage Compartment may be set to 0 and 10 degrees in addition to the fridge compartment temperatures and to -6 degrees in addition to the freezer compartment temperatures. 0 degree is used to store the deli products longer, and -6 degrees is used to keep the meats up to 2 weeks in an easily sliceable condition.

The feature of switching to a Fridge or Freezer compartment is provided by a cooling element located in the closed section (Compressor Compartment) behind the refrigerator. During operation of this element, sounds similar to the sound of seconds heard from an analogue clock may be heard. This is normal and is not fault cause.

5.12 Vitamin Care Technology

***May not be available in all models**

For the blue light,

Fruits and vegetables stored in the crispers that are illuminated with a blue light continue their photosynthesis by means of the wavelength effect of blue light and thus preserve their vitamin C content longer.

For VitaminCare+,

Fruits and vegetables stored in crispers illuminated with the VitaminCare+ technology preserve their vitamin A and C content for a longer time thanks to the blue, green, red lights and dark cycles, which simulate a day cycle.

With this technology, you can keep your fruits & vegetables tasty & healthy longer which helps you to minimize food waste at home.

If you open the door of the refrigerator during the dark period of the VitaminCare+ technology, the refrigerator will automatically detect this and enable the blue, green or red light to illuminate the crisper for your convenience. After you have closed the door of the refrigerator, the dark period will continue, representing the night time in a day cycle.

5.13 Odour filter

Odour filter in the air duct of the fridge compartment prevents build-up of unpleasant odours in the refrigerator.

5.14 Wine cellar compartment

(This feature is optional)

1 – Fill your cellar compartment

Wine cellar was built to contain up to 28 front bottles + 3 bottles accessible using a telescopic rack. These maximum quantities declared are given for information purpose only and correspond to tests carried out with a “Bordelaise 75cl” standard bottle.

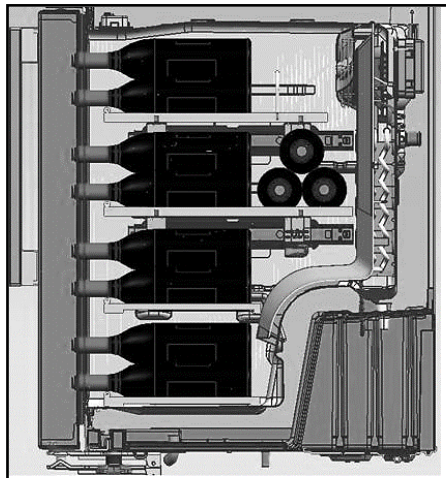
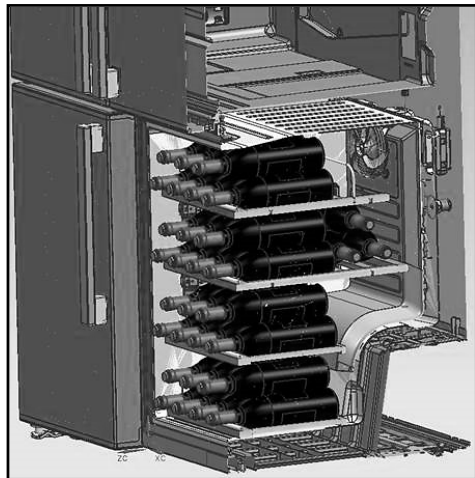

2- Suggested optimum service temperatures

Our advice: If you mix different types of wines, choose a 12 ° Celsius setting just like in a real cellar. For white wines, which are to be served between 6 and 10 °, think of putting your bottles in the refrigerator 1/2 hour before serving, the refrigerator will be able to maintain the bottles at the preferred temperature. As regards red wines, they will heat up slowly at room temperature when serving.

16 -17°C	Fine Bordeaux wines - Red
15 -16°C	Fine Burgundy wines- Red
14 -16°C	Grand crus (great growth) of dry white wines
11 -12°C	Light,fruity and young red wines
10 -12°C	Provence rosé wines, French wines
10 -12°C	Dry white wines and red country wines
8 - 10°C	White country wines
7 - 8°C	Champagnes
6-°C	Sweet white wines

3- Suggestions relating to the opening of a wine bottle before tasting:

White wines

About 10 minutes before serving

Young red wines

About 10 minutes before serving

Thick and mature red wines

About 30 to 60 minutes before serving

4- How long can an open bottle be preserved?

Unfinished bottles of wine must be corked properly and can be preserved in a cold and dry place during the following periods:

	White	wines Red wines
75 % full bottle	3 to 5 days	4 to 7 days
50 % full bottle	2 to 3 days	3 to 5 days
Less than 50 %	1 day	2 days

5.15 Use of internal water dispenser and water dispenser at the door

(in some models)

After connecting the refrigerator to a water source or replacing the water filter, flush the water system. Use a sturdy container to depress and hold the water dispenser lever for 5 seconds, then release it for 5 seconds. Repeat until water begins to flow. Once water begins to flow, continue depressing and releasing the dispenser paddle (5 seconds on, 5 seconds off) until a total of 4 gal. (15L) has been dispensed. This will flush air from the filter and water dispensing system, and prepare the water filter for use. Additional flushing may be required in some households. As air is cleared from the system, water may spurt out of the dispenser.

Allow 24 hours for the refrigerator to cool down and chill water. Dispense enough water every week to maintain a fresh supply.

i After 5 minutes of continuous dispensing, the dispenser will stop dispensing water to avoid flooding. To continue dispensing, press the dispenser paddle again.

Water dispenser at the door (in some models)

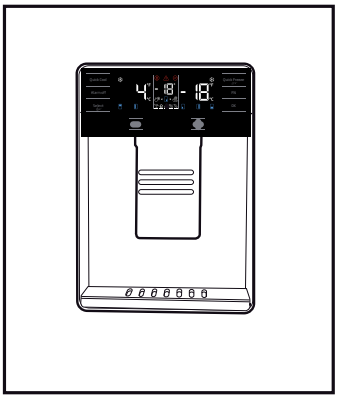

5.16 Dispensing Water

Hold a container under the dispenser spout while pressing the dispenser pad. Release the dispenser pad to stop dispensing.

- i** It is normal for the first few glasses of water taken from the dispenser to be warm.
- i** If the water dispenser is not used for a long period of time, dispense of first few glasses of water to obtain fresh water.

During initial use, you will have to wait approximately 24 hours for the water to cool down. Take out the glass a little while after you pull the trigger.

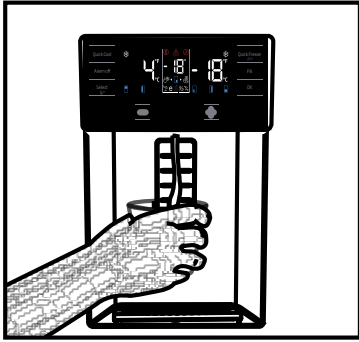

**Built-in water dispenser
(in some models)**

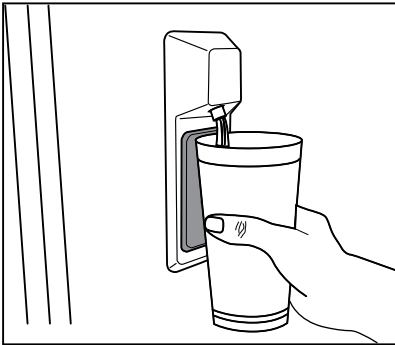

5.17 For using water dispenser

Before using your fridge first time and after replacing your water filter, water dispenser may drip drops of water. To prevent water dripping or leaking from dispenser, please bleed the air from the system by dispensing 6-5 gallons (about 20 liter) of water through the water dispenser before the first use and every time after you change the water filter. This will remove any air trapped in the system and stop the water dispenser from leaking. Checking coupler position and the straightness of water line at the back of the unit will be required if there's an obstruction in water flow.



If your water dispenser is leaking just a few drops of water after you have dispensed some water, this is normal.

5.18 Icematic

(in some models)

To get ice from the icematic, fill the water tank in the fridge compartment with water up to the maximum level. Ice cubes in the ice drawer may stick to each other and become a bulk due to hot and humid air in approximately 15 days. This is normal. If you cannot break the bulk apart, you can empty the ice container and make ice again.



It is recommended to change the water in the water tank if it remains in the water tank for more than 3-2 weeks.



Strange noises you hear from the refrigerator at 120-minute intervals are the sounds of ice-making and pouring. This is normal.



If you do not want to make ice, press the Ice off icon to stop the icematic to save energy and prolong the service life of your refrigerator.



It is normal that a few drops of water drop from the dispenser after you have taken water.

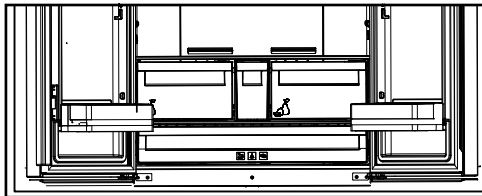

5.19 Icematic and ice storage container (in some models)

Using the Icematic

Fill the Icematic with water and place it into its seat. Your ice will be ready approximately in two hours. Do not remove the Icematic from its seating to take ice.

Turn the knobs on the ice reservoirs clockwise by 90 degrees.

Ice cubes in the reservoirs will fall down into the ice storage container below.

You may take out the ice storage container and serve the ice cubes.

If you wish, you may keep the ice cubes in the ice storage container.

Ice storage container

Ice storage container is only intended for accumulating the ice cubes. Do not put water in it. Otherwise, it will break.

6 Maintenance and cleaning

Cleaning your fridge at regular intervals will extend the service life of the product.



WARNING:

Unplug the product before cleaning it.

- Never use gasoline, benzene or similar substances for cleaning purposes.
- Never use any sharp and abrasive tools, soap, household cleaners, detergent and wax polish for cleaning.
- For non-No Frost products, water drops and frosting up to a fingerbreadth occur on the rear wall of the Fridge compartment. Do not clean it; never apply oil or similar agents on it.
- Only use slightly damp microfiber cloths to clean the outer surface of the product. Sponges and other types of cleaning cloths may scratch the surface
- Dissolve one teaspoon of bi-carbonate in half litre of water. Soak a cloth with the solution and wrung it thoroughly. Wipe the interior of the refrigerator with this cloth and the dry thoroughly.
- Make sure that no water enters the lamp housing and other electrical items.
- If you will not use the refrigerator for a long period of time, unplug it, remove all food inside, clean it and leave the door ajar.
- Check regularly that the door gaskets are clean. If not, clean them.
- To remove door and body shelves, remove all of its contents.

- Remove the door shelves by pulling them up. After cleaning, slide them from top to bottom to install.
- Never use cleaning agents or water that contain chlorine to clean the outer surfaces and chromium coated parts of the product. Chlorine causes corrosion on such metal surfaces.

6.1 Avoiding bad odours

- Materials that may cause odour are not used in the production of our refrigerators. However, due to inappropriate food preserving conditions and not cleaning the inner surface of the refrigerator as required can bring forth the problem of odour. Pay attention to following to avoid this problem:
- Keeping the refrigerator clean is important. Food residuals, stains, etc. can cause odour. Therefore, clean the refrigerator with bi-carbonate dissolved in water every few months. Never use detergents or soap.
- Keep the food in closed containers. Microorganisms spreading out from uncovered containers can cause unpleasant odours.
- Never keep the food that have passed best before dates and spoiled in the refrigerator.

6.2 Protecting the plastic surfaces

Do not put liquid oils or oil-cooked meals in your refrigerator in unsealed containers as they damage the plastic surfaces of the refrigerator. If oil is spilled or smeared onto the plastic surfaces, clean and rinse the relevant part of the surface at once with warm water.

7. Troubleshooting

Check this list before contacting the service. Doing so will save you time and money. This list includes frequent complaints that are not related to faulty workmanship or materials. Certain features mentioned herein may not apply to your product.

The refrigerator is not working.

- The power plug is not fully settled. >>> Plug it in to settle completely into the socket.
- The fuse connected to the socket powering the product or the main fuse is blown. >>> Check the fuses.

Condensation on the side wall of the cooler compartment (MULTI ZONE, COOL, CONTROL and FLEXI ZONE).

- The door is opened too frequently >>> Take care not to open the product's door too frequently.
- The environment is too humid. >>> Do not install the product in humid environments.
- Foods containing liquids are kept in unsealed holders. >>> Keep the foods containing liquids in sealed holders.
- The product's door is left open. >>> Do not keep the product's door open for long periods.
- The thermostat is set to too low temperature. >>> Set the thermostat to appropriate temperature.

Compressor is not working.

- In case of sudden power failure or pulling the power plug off and putting back on, the gas pressure in the product's

cooling system is not balanced, which triggers the compressor thermic safeguard. The product will restart after approximately 6 minutes. If the product does not restart after this period, contact the service.

- Defrosting is active. >>> This is normal for a fully-automatic defrosting product. The defrosting is carried out periodically.
- The product is not plugged in. >>> Make sure the power cord is plugged in.
- The temperature setting is incorrect. >>> Select the appropriate temperature setting.
- The power is out. >>> The product will continue to operate normally once the power is restored.

The refrigerator's operating noise is increasing while in use.

- The product's operating performance may vary depending on the ambient temperature variations. This is normal and not a malfunction.

The refrigerator runs too often or for too long.

- The new product may be larger than the previous one. Larger products will run for longer periods.
- The room temperature may be high. >>> The product will normally run for long periods in higher room temperature.
- The product may have been recently plugged in or a new food item is placed inside. >>> The product will take longer to reach the set temperature when

recently plugged in or a new food item is placed inside. This is normal.

- Large quantities of hot food may have been recently placed into the product. >>> Do not place hot food into the product.
- The doors were opened frequently or kept open for long periods. >>> The warm air moving inside will cause the product to run longer. Do not open the doors too frequently.
- The freezer or cooler door may be ajar. >>> Check that the doors are fully closed.
- The product may be set to temperature too low. >>> Set the temperature to a higher degree and wait for the product to reach the adjusted temperature.
- The cooler or freezer door washer may be dirty, worn out, broken or not properly settled. >>> Clean or replace the washer. Damaged / torn door washer will cause the product to run for longer periods to preserve the current temperature.

The freezer temperature is very low, but the cooler temperature is adequate.

- The freezer compartment temperature is set to a very low degree. >>> Set the freezer compartment temperature to a higher degree and check again.

The cooler temperature is very low, but the freezer temperature is adequate.

- The cooler compartment temperature is set to a very low degree. >>> Set the freezer compartment temperature to a higher degree and check again.

The food items kept in cooler compartment drawers are frozen.

- The cooler compartment temperature is set to a very low degree. >>> Set the freezer compartment temperature to a higher degree and check again.

The temperature in the cooler or the freezer is too high.

- The cooler compartment temperature is set to a very high degree. >>> Temperature setting of the cooler compartment has an effect on the temperature in the freezer compartment. Wait until the temperature of relevant parts reach the sufficient level by changing the temperature of cooler or freezer compartments.
- The doors were opened frequently or kept open for long periods. >>> Do not open the doors too frequently.
- The door may be ajar. >>> Fully close the door.
- The product may have been recently plugged in or a new food item is placed inside. >>> This is normal. The product will take longer to reach the set temperature when recently plugged in or a new food item is placed inside.
- Large quantities of hot food may have been recently placed into the product. >>> Do not place hot food into the product.

Shaking or noise.

- The ground is not level or durable. >>> If the product is shaking when moved slowly, adjust the stands to balance the product. Also make sure the ground is sufficiently durable to bear the product.

- Any items placed on the product may cause noise. >>> Remove any items placed on the product.

The product is making noise of liquid flowing, spraying etc.

- The product's operating principles involve liquid and gas flows. >>> This is normal and not a malfunction.

There is sound of wind blowing coming from the product.

- The product uses a fan for the cooling process. This is normal and not a malfunction.

There is condensation on the product's internal walls.

- Hot or humid weather will increase icing and condensation. This is normal and not a malfunction.
- The doors were opened frequently or kept open for long periods. >>> Do not open the doors too frequently; if open, close the door.
- The door may be ajar. >>> Fully close the door.

There is condensation on the product's exterior or between the doors.

- The ambient weather may be humid, this is quite normal in humid weather. >>> The condensation will dissipate when the humidity is reduced.

The interior smells bad.

- The product is not cleaned regularly. >>> Clean the interior regularly using sponge, warm water and carbonated water.
- Certain holders and packaging materials may cause odour. >>> Use holders and packaging materials without free of odour.

- The foods were placed in unsealed holders. >>> Keep the foods in sealed holders. Micro-organisms may spread out of unsealed food items and cause malodour. Remove any expired or spoilt foods from the product.

The door is not closing.

- Food packages may be blocking the door. >>> Relocate any items blocking the doors.
- The product is not standing in full upright position on the ground. >>> Adjust the stands to balance the product.
- The ground is not level or durable. >>> Make sure the ground is level and sufficiently durable to bear the product.

The vegetable bin is jammed.

- The food items may be in contact with the upper section of the drawer. >>> Reorganize the food items in the drawer.

If The Surface Of The Product Is Hot.

- High temperatures may be observed between the two doors, on the side panels and at the rear grill while the product is operating. This is normal and does not require service maintenance! Be careful when touching these areas.



WARNING:

If the problem persists after following the instructions in this section, contact your vendor or an Authorised Service. Do not try to repair the product.

DISCLAIMER / WARNING

Some (simple) failures can be adequately handled by the end-user without any safety issue or unsafe use arising, provided that they are carried out within the limits and in accordance with the following instructions (see the “Self-Repair” section).

Therefore, unless otherwise authorized in the “Self-Repair” section below, repairs shall be addressed to registered professional repairers in order to avoid safety issues. A registered professional repairer is a professional repairer that has been granted access to the instructions and spare parts list of this product by the manufacturer according to the methods described in legislative acts pursuant to Directive 2009/125/EC.

However, only the service agent (i.e. authorized professional repairers) that you can reach through the phone number given in the user manual/warranty card or through your authorized dealer may provide service under the guarantee terms. Therefore, please be advised that repairs by professional repairers (who are not authorized by Grundig) shall void the guarantee.

Self-Repair

Self-repair can be done by the end-user with regard to the following spare parts: door handles, door hinges, trays, baskets and door gaskets (an updated list is also available in <https://www.grundig.com.destek/> as of 1st March 2021).

Moreover, to ensure product safety and to prevent risk of serious injury, the mentioned self-repair shall be done following the instructions in the user manual for self-repair or which are available in support.grundig.com. For your safety, unplug the product before attempting any self-repair.

Repair and repair attempts by end-users for parts not included in such list and/or not following the instructions in the user manuals for self-repair or which are available in support.beko.com, might give raise to safety issues not attributable to Grundig, and will void the warranty of the product.

Therefore, it is highly recommended that end-users refrain from the attempt to carry out repairs falling outside the mentioned list of spare parts, contacting in such cases authorized professional repairers or registered professional repairers. On the contrary, such attempts by end-users may cause safety issues and damage the product and subsequently cause fire, flood, electrocution and serious personal injury to occur.

By way of example, but not limited to, the following repairs must be addressed to authorized professional repairers or registered professional repairers: compressor, cooling circuit, main board, inverter board, display board, etc.

The manufacturer/seller cannot be held liable in any case where end-users do not comply with the above.

The spare part availability of the refrigerator that you purchased is 10 years.

During this period, original spare parts will be available to operate the refrigerator properly

The minimum duration of guarantee of the refrigerator that you purchased is 24 months.

This product is equipped with a lighting source of the "G" energy class. The lighting source in this product shall only be replaced by professional repairers.

<u>1 Instrukcje dotyczące bezpieczeństwa i środowiska</u>	2		
<u>2. Lodówka</u>	8		
<u>2. Lodówka</u>	9		
<u>3. Installation</u>	10		
3.1 Odpowiednie miejsce instalacji.....	10	5.12 Komora z regulowanym chłodzeniem	26
3.2 Podkładanie plastikowych klinów.....	10	5.13 Światło niebieskie/ Technologia Vitamin Care	27
3.3*Regulacja nóżek.....	11	5.14 Filtr zapachów	27
3.4 Podłączenie zasilania	12	5.15 Komora piwniczki winnej ...	28
3.5 Przyłączenie wody	12	5.16 Zastosowanie wewnętrznego dozownika wody i dozownika wody przy drzwiach.....	29
3.5.1 Przed instalacją	12	5.17 Dozowanie wody	30
3.6 Przyłączanie do chłodziarki węża do zasilania wodą.....	13	5.18 Używanie dozownika wody	31
3.7 Podłączanie linii wody do układu doprowadzania wody.....	13	5.19 Kostkarka do lodu Icematic	31
<u>4 Przygotowanie</u>	14	5.20 Kostkarka do lodu Icematic i pojemnik na lód	32
4.1 Co robić, aby zaoszczędzić energię	14	<u>6. Konserwacja i czyszczenie</u>	33
4.2 Pierwsze użycie.....	15	<u>7 Rozwiązywanie problemów</u>	34
4.3 Pierwsze użycie	15		
<u>5. Korzystanie z produktu</u>	17		
5.1 Panel wskaźników	17		
5.2 Zamrażanie świeżej żywności.....	23		
5.3 Zalecenia dotyczące przechowywania mrożonej żywności.....	24		
5.4 Informacje o głębokim zamrażaniu	24		
5.5 Rozmieszczanie żywności	24		
5.6 Alert otwarcia drzwi (opcjonalny)	25		
5.7 Oświetlenie wnętrza	25		
5.8 Pojemnik na świeże warzywa	25		
5.9 Pojemnik na świeże warzywa z kontrolowaną wilgotnością	25		
(FreSHelf).....	25		
5.10 Tacka na jaja	26		
5.11 Ruchoma sekcja środkowa	26		

Drogi kliencie,

Chcemy, abyś mógł uzyskać optymalną efektywność naszego produktu, który został wyprodukowany w nowoczesnym zakładzie i przy drobiazgowej kontroli jakości.

W tym celu prosimy przeczytać całą instrukcję obsługi przed użyciem produktu i przechowywać ją do ewentualnego użycia w przyszłości. Jeśli ten produkt zostanie przekazany innej osobie, prosimy przekazać tę instrukcję wraz z produktem.

Instrukcja obsługi zapewnia szybkie i bezpieczne korzystanie z produktu.



- Przed zainstalowaniem i rozpoczęciem korzystania z produktu należy przeczytać instrukcję obsługi.
- Należy zawsze przestrzegać mających zastosowanie instrukcji dotyczących bezpieczeństwa.
- Instrukcję obsługi należy mieć pod ręką, aby móc łatwo z niej korzystać.
- Prosimy przeczytać wszelkie inne dokumenty dostarczane wraz z produktem.

Należy pamiętać, że ta instrukcja obsługi może się odnosić do kilku modeli produktu. W instrukcji zostały wyraźnie określone różnice między modelami.

Symbole i uwagi

W tej instrukcji obsługi są używane następujące symbole:

	Ważne informacje i przydatne wskazówki.
	Zagrożenie dla życia i majątku.
	Zagrożenie porażeniem elektrycznym.
	Opakowanie produktu jest wykonane z materiałów umożliwiających recykling zgodnie z krajowymi przepisami środowiskowymi.

 INFORMATION	
 ENERGY 	<p>.Informacje o modelu zapisane w bazie danych produktów można uzyskać, wchodząc na następującą stronę internetową i wyszukując identyfikator modelu (*) znajdujący się na etykiecie efektywności energetycznej.</p> <p>https://eprel.ec.europa.eu/</p>
<p>SUPPLIER'S NAME MODEL IDENTIFIER (*)</p> <p>A A</p>	







PAPIER Z RECYKLINGU I
NADAJĄCY SIĘ DO PONÓWNEGO
PRZETWORZENIA

1 Instrukcje dotyczące bezpieczeństwa i środowiska

Ten rozdział zawiera instrukcje dotyczące bezpieczeństwa służące unikaniu obrażeń i szkód materialnych. Nieprzestrzeganie tych instrukcji spowoduje unieważnienie wszelkich typów gwarancji produktu.

Zamierzone przeznaczenie

	OSTRZEŻENIE: Nie blokuj otworów wentylacyjnych urządzenia ani w zabudowie.
	OSTRZEŻENIE: Nie używaj urządzeń mechanicznych, ani innych środków do przyspieszenia procesu rozmrażania, poza tymi, które zaleca producent.
	OSTRZEŻENIE: Nie uszkodź obiegu chłodzącego.
	OSTRZEŻENIE: Nie używaj urządzeń elektrycznych w komorze do przechowywania żywności, chyba, że są rekomendowane przez producenta.

Urządzenie to jest przeznaczone do użytku

domowego lub w podobnych miejscach, np.

- w kuchniach personelu sklepu, biur i innych środowisk pracy;
- gospodarstwa rolne, przez klientów hoteli, moteli i innych miejsc typu mieszkalnego
- pensjonaty;
- catering i podobne aplikacje niehandlo

1.1. Bezpieczeństwo ogólne

- Produkt nie może być używany przez osoby z niepełnosprawnością fizyczną, czuciową i umysłową, bez wystarczającej wiedzy i doświadczenia ani przez dzieci. Urządzenie może być używane przez takie osoby pod nadzorem i z użyciem wskazówek osoby odpowiedzialnej za ich bezpieczeństwo. Dzieciom nie wolno się bawić urządzeniem.
- W przypadku awarii urządzenie należy odłączyć od zasilania.
- Po odłączeniu należy odczekać przynajmniej 5 minut przed jego ponownym podłączeniem. Nieużywane urządzenie należy odłączyć od zasilania. Nie wolno dotykać wtyczki mokrymi rękami! Nie wolno ciągnąć za kabel, aby odłączyć zasilanie, zawsze należy trzymać za wtyk.
- Lodówki nie wolno podłączać do luźnego gniazda.

- Podczas instalacji, konserwacji, czyszczenia i naprawy produkt powinien być odłączony.
- Jeśli produkt nie będzie używany przez dłuższy czas, odłącz zasilanie i usuń całą żywność ze środka.
- Do czyszczenia lodówki i topienia lodu we wnętrzu nie wolno używać pary ani parowanych materiałów czyszczących. Para może trafić na powierzchnie elektryczne i spowodować zwarcie lub porażenie elektryczne!
- Nie wolno myć produktu, spryskując go lub polewając wodą! Zagrożenie porażeniem elektrycznym!
- Nigdy nie korzystaj z urządzenia, jeśli górna lub tylna jego część, zawierająca płytki obwodów drukowanych jest otwarta (osłona płytki obwodów drukowanych) (1).

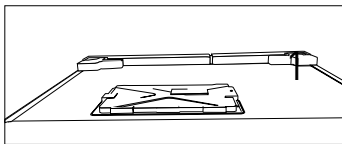
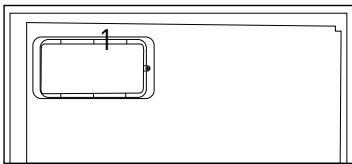

- porażenie elektryczne. Przed wykonaniem jakichkolwiek czynności należy skontaktować się z autoryzowanym serwisem.
- Produkt należy podłączyć do uziemionego gniazdka. Uziemienie musi być wykonane przez wykwalifikowanego elektryka.
- Jeśli produkt ma oświetlenie typu LED, w celu wymiany lub usunięcia problemu należy się skontaktować z autoryzowanym serwisem.
- Nie wolno dotykać zamrożonej żywności mokrymi rękami! Może ona przymarznąć do rąk!
- Do komory zamrażarki nie wolno wkładać płynów w butelkach ani w puszkach. Mogą one wybuchnąć!
- Płyny należy stawiać pionowo po dokładnym zamknięciu pokrywki.
- W pobliżu produktu nie wolno rozpryskiwać substancji łatwopalnych, ponieważ mogą się one zapalić lub wybuchnąć.
- W lodówce nie wolno przechowywać materiałów łatwopalnych ani produktów z gazem łatwopalnym (aerzoli itp.).
- Na produkcie nie wolno kłaść pojemników z płynem. Zalanie wodą części elektrycznej może spowodować porażenie elektryczne i pożar.
- Narażenie produktu na deszcz, śnieg, bezpośrednie promienie
- W przypadku awarii nie wolno używać produktu, ponieważ może to spowodować

słoneczne i wiatr spowoduje zagrożenie elektryczne. Podczas przemieszczania produktu nie wolno ciągnąć za uchwyt drzwiowy. Uchwyt może nie wytrzymać.

- Należy uważać, aby uniknąć pochwylenia ręki lub innej części ciała przez ruchome części wewnątrz produktu.
- Nie wolno stawać ani opierać się o drzwi, szuflady ani podobne części lodówki. Spowoduje to przewrócenie produktu i uszkodzenie części.
- Należy uważać, aby nie przytrzasnąć kabla zasilania.

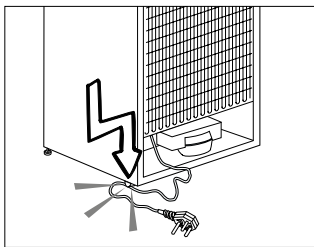

Podczas ustawiania urządzenia należy się upewnić, że przewód zasilający nie został przytrzaśnięty ani nie jest uszkodzony.

- Nie umieszczać przenośnej listwy zasilającej ani przenośnych zasilaczy z tyłu urządzenia.
- Dzieci w wieku od 3 do 8 lat mogą wkładać żywność do chłodziarek i wyjmować ją.

- Aby uniknąć zanieczyszczenia żywności, należy przestrzegać poniższych wskazówek:
 - – Otwarcie drzwi na dłuższy czas może spowodować znaczny wzrost temperatury w komorach chłodziarki.
 - – Regularnie czyścić powierzchnie, które mogą mieć kontakt z żywnością i dostępnymi systemami odpywowymi.
 - – Oczyszczyć zbiorniki wody, jeśli nie były używane przez 48 godz.; przepłukać system wodny podłączony do doptywu, jeśli woda nie była pobierana przez 5 dni.
 - – Surowe mięso i ryby należy przechowywać w odpowiednich pojemnikach w lodówce, tak aby się z nimi nie stykały ani nie skapywały na inną żywność.
 - – Komory na żywność mrożoną oznaczone dwiema gwiazdkami nadają się do przechowywania żywności wstępnie zamrożonej, przechowywania lub wytwarzania lodów oraz robienia kostek lodu.

- – Komory oznaczone jedną, dwiema lub trzema gwiazdkami nie nadają się do zamrażania świeżej żywności.
- – Jeżeli urządzenie chłodnicze ma być przez dłuższy czas puste, należy je wyłączyć, rozmrozić, oczyścić, wysuszyć i pozostawić
- otwarte drzwi, aby zapobiec rozwojowi pleśni wewnątrz urządzenia.

1.1.1 Ostrzeżenie HC

Jeśli produkt zawiera układ chłodzenia używający gazu R600a, należy uważać, aby nie uszkodzić układu chłodzenia i jego rurki podczas używania i przemieszczania produktu. Ten gaz jest łatwopalny. W razie uszkodzenia układu chłodzenia należy trzymać produkt z dala od źródeł ognia i natychmiast przewietrzyć pomieszczenie.



Etykieta wewnątrz z lewej strony wskazuje typ gazu użyty w produkcji.

1.1.2 Dla modeli z wodotryskiem

- Maksymalnie dopuszczalne ciśnienie dla dootywu zimnej wody wynosi 620 kPa (90 psi). Jeśli ciśnienie wody w Państwa instalacji przekroczy 550 kPa (80 psi), należy zastosować zawór ograniczający ciśnienie w Państwa sieci wodociągowej.

Jeśli nie wiedzą Państwo w jaki sposób sprawdzić ciśnienie wody, prosimy poprosić o pomoc profesjonalnego hydraulika.

- Jeśli w Państwa instalacji występuje ryzyko uderzenia wodnego, należy zawsze stosować wyposażenie zapobiegające przed uderzeniem wodnym. Jeśli nie mają Państwo pewności co do występowania efektu uderzenia wodnego w swojej instalacji, prosimy zasięgnąć porady u profesjonalnego hydraulika.
- Nie podłączać do dootywu ciepłej wody. Zachować środki ostrożności przed ryzykiem zamarznięcia przewodów. Temperatura robocza wody powinna mieścić się w zakresie od 0,6°C (33°F) do 38°C (100°F).
- Należy używać tylko wody pitnej.

1.2. Przeznaczenie

- Ten produkt jest przeznaczony do użytku domowego. Nie jest on przeznaczony do użytku komercyjnego.
- Produkt powinien być używany jedynie do przechowywania żywności i napojów.
- W lodówce nie wolno przechowywać produktów wymagających temperatur kontrolowanych (szczepionek,

leków wrażliwych na ciepło, materiałów medycznych itd.).

- Producent nie bierze na siebie odpowiedzialności za jakiegokolwiek uszkodzenia spowodowane niepoprawnym użytkowaniem lub obsługą.
- Oryginalne części zamienne będą dostępne przez 10 lat od daty zakupu produktu.

1.3. Bezpieczeństwo dzieci

- Materiały opakowaniowe należy przechowywać poza zasięgiem dzieci.
- Nie wolno pozwalać dzieciom na zabawę produktem.
- Jeśli drzwi produktu mają zamek, klucz należy przechowywać poza zasięgiem dzieci.

1.4. Zgodność z dyrektywą WEEE i utylizacja odpadowego produktu

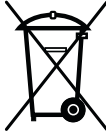
-  Symbol na wyrobie lub opakowaniu oznacza, że wyrób ten nie może być traktowany jako odpadki domowe. Zamiast tego należy je dostarczyć do właściwego punktu zbierania surowców wtórnych z urządzeń elektrycznych i elektronicznych. Zapewniając odpowiednie złomowanie tego wyrobu przyczyniamy się

do zapobiegania potencjalnie szkodliwym konsekwencjom dla środowiska naturalnego oraz zdrowia ludzi, które w przeciwnym razie mogłyby być spowodowane nieprawidłowym jego nieodpowiednim złomowaniem. Aby uzyskać bardziej szczegółowe informacje o odzyskiwaniu surowców wtórnych z tego wyrobu, prosimy skontaktować się ze swym organem administracji lokalnej, służbą oczyszczania miasta lub ze sklepem, gdzie wyrób ten został zakupiony.

1.5. Zgodność z dyrektywą RoHS

- Ten produkt jest zgodny z Dyrektywą UE WEEE (2011/65/UE). Nie zawiera on szkodliwych ani zakazanych materiałów wymienionych w dyrektywie.

1.6. Informacje o opakowaniu

- Materiały opakowaniowe są wyprodukowane z materiałów nadających się do recyklingu zgodnie z krajowymi przepisami środowiskowymi. Materiałów opakowaniowych nie należy

wyrzucać wraz z normalnymi odpadami domowymi itp. Należy je dostarczyć do punktów odbioru materiałów opakowaniowych wyznaczonych przez władze lokalne.

EN

PL

DE

EL

ES

2. Lodówka

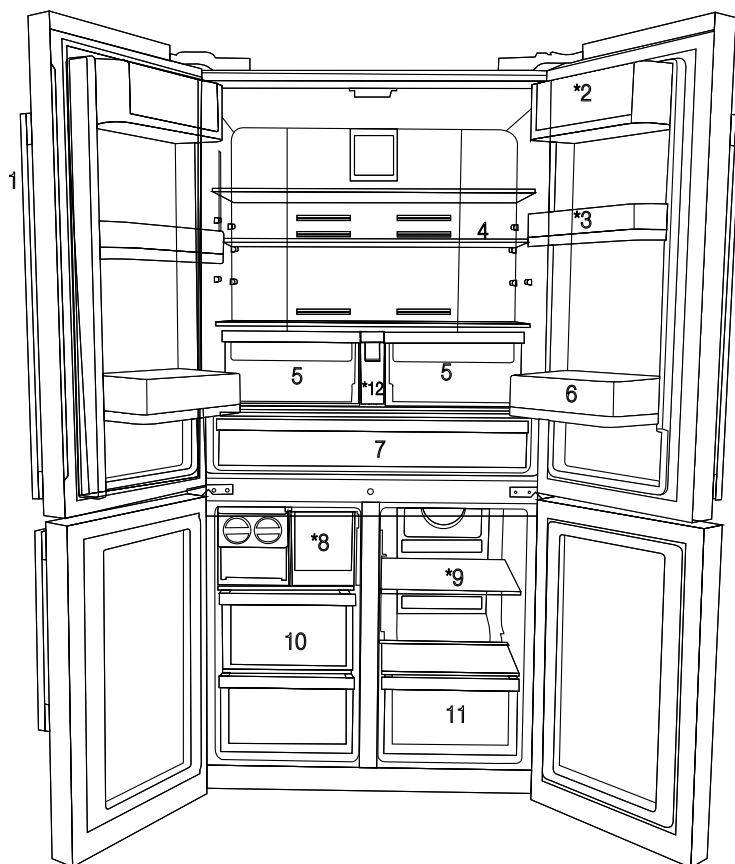

- 1. Panel sterowania i wskaźników
 - 2. Miejsce na masło i sery
 - 3. Ruchoma półka w drzwiach 70 mm
 - 4. Szklana półka w komorze chłodniczej
 - 5. Pojemnik na świeże warzywa w komorze chłodniczej
 - 6. Półka w drzwiach (galon)
 - 7. Komora schładzania
 - 8. Szuflada z pudełkiem na kostki lodu
 - 9. Półka szklana do komory wielostrefowej / chłodziarka
 - 10. Szuflady w komorze zamrażalnika
 - 11. Szuflada w komorze wielostrefowej
 - 12. Zbiornik wodny
- * OPCJONALNE



*Opcjonalne: Rysunki w tej instrukcji obsługi są schematyczne i mogą nie pasować dokładnie do konkretnego produktu. Jeśli posiadany produkt nie zawiera odpowiednich części, informacje dotyczą innych modeli.

2. Lodówka

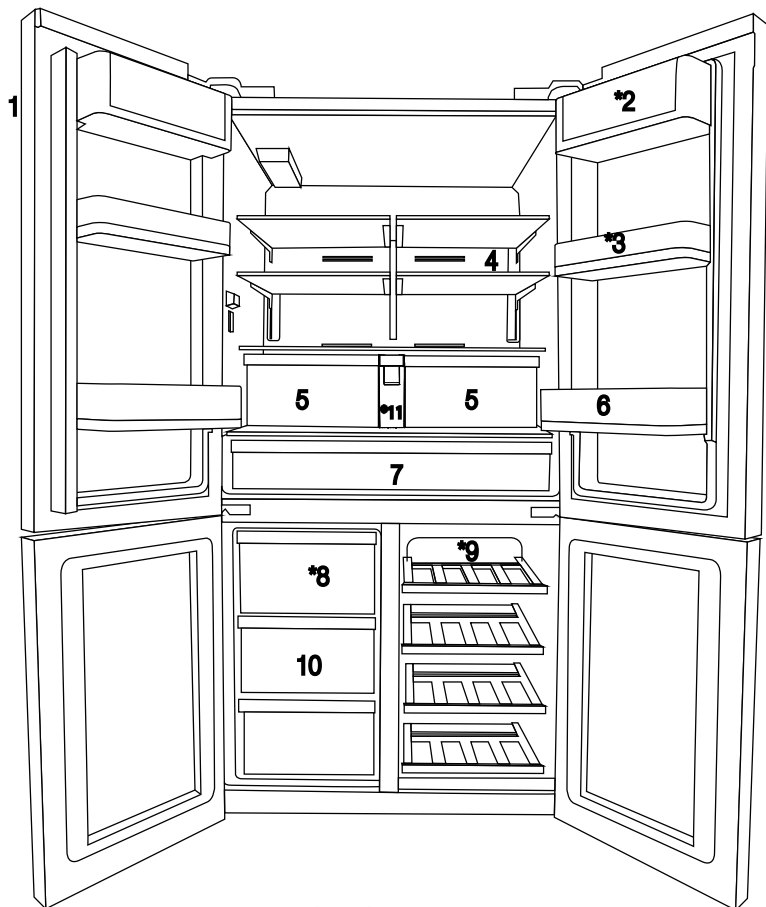

1. Panel sterowania i wskaźników
2. Miejsce na masło i sery
3. Ruchoma półka w drzwiach 70 mm
4. Szklana półka w komorze chłodniczej
5. Pojemnik na świeże warzywa w komorze chłodniczej
6. Półka w drzwiach (galon)
7. Komora schładzania
8. Szuflada z pudełkiem na kostki lodu
9. Półka szklana do komory wielostrefowej / chłodziarka
10. Szuflady w komorze zamrażalnika
11. Zbiornik wodny

* OPCJONALNE



*Opcjonalne: Rysunki w tej instrukcji obsługi są schematyczne i mogą nie pasować dokładnie do konkretnego produktu. Jeśli posiadany produkt nie zawiera odpowiednich części, informacje dotyczą innych modeli.

3. Installation

3.1 Odpowiednie miejsce instalacji

Skontaktuj się z autoryzowanym serwisem w sprawie instalacji produktu. Aby przygotować produkt do instalacji, zapoznaj się z informacjami w instrukcji obsługi i upewnij się, że zasilanie elektryczne i wodne są zgodne z wymaganiami. Jeśli nie, wezwij elektryka i hydraulika, aby dostosowali zasilanie do wymagań.



OSTRZEŻENIE:

Producent nie bierze odpowiedzialności za jakiegokolwiek uszkodzenia spowodowane przez prace wykonane przez nieuprawnione osoby.



OSTRZEŻENIE:

Podczas instalacji kabel zasilania produktu musi być odłączony. Niespełnienie tego warunku może doprowadzić do śmierci lub poważnych obrażeń!



OSTRZEŻENIE: : Jeśli otwór drzwiowy jest za wąski i produkt się nie mieści, zdejmij drzwi i obróć produkt na bok, a jeśli i to nie pomoże, skontaktuj się z autoryzowanym serwisem.

3.2 Podkładanie plastikowych klinów

Za pomocą plastikowych klinów należy ustawić odpowiedni odstęp między produktem i ścianą na cyrkulację powietrza.

1. Aby zamocować kliny, odkręć wkręty z produktu i użyj wkrętów dostarczanych wraz z klinami.

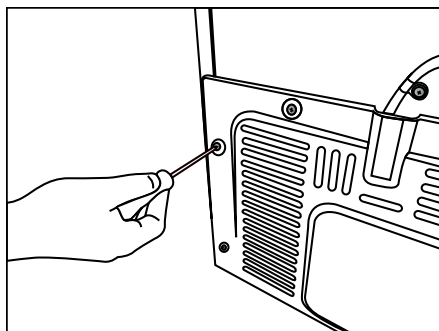

2. Zamocuj 2 plastikowe kliny w ostonie wentylacyjnej pokazanej jako j na rysunku.

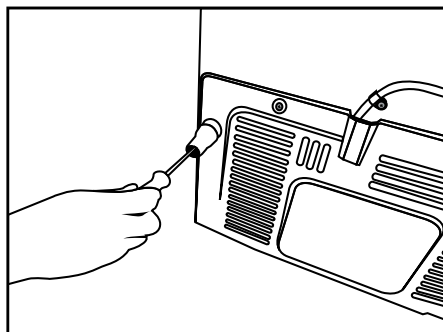

3.3*Regulacja nóżek

Jeśli produkt nie znajduje się w równowadze, dostosuj przednie regulowane nóżki, obracając je w prawo lub w lewo.

*Jeżeli Twój produkt nie jest wyposażony w przegródkę na wino lub też nie jest wyposażony w szklane drzwi, nie jest on również wyposażony w regulowane stojaki; w produkcie zastosowano nieruchome stojaki.

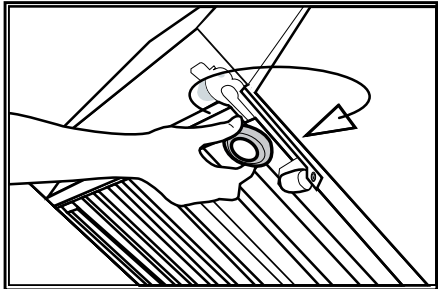
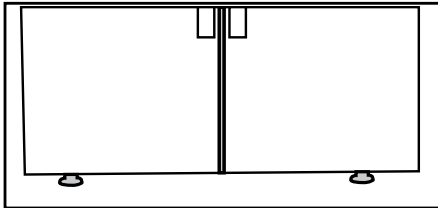

W celu regulacji drzwiczek w pionie
Poluzuj dolną nakrętkę mocującą
Przykręć nakrętkę regulacyjną
(w prawo/lewo), w zależności od
położenia drzwiczek
Dokręć nakrętkę mocującą do
końca

W celu regulacji drzwiczek w
poziomie
Poluzuj górną nakrętkę mocującą
Przykręć nakrętkę regulacyjną (w
prawo/lewo) z boku, w zależności
od położenia drzwiczek
Dokręć górną nakrętkę mocującą
do końca

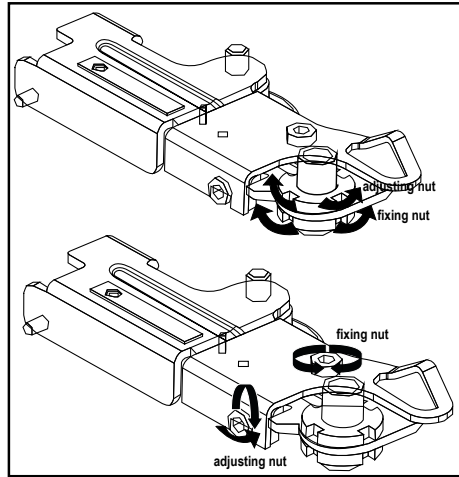

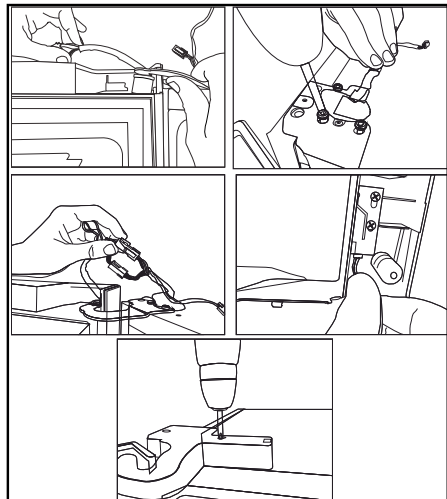

- Górna grupa zawiasów jest zamocowana 3 śrubami.
- Pokrywa zawiasu jest zaczepiana po zainstalowaniu gniazd.
- Następnie pokrywa zawiasu jest mocowana dwiema śrubami.



3.4 Podłączenie zasilania

Jeśli produkt nie znajduje się w równowadze, dostosuj przednie regulowane nóżki, obracając je w prawo lub w lewo.

*Jeżeli Twój produkt nie jest wyposażony w przegródkę na wino lub też nie jest wyposażony w szklane drzwi, nie jest on również wyposażony w regulowane stojaki; w produkcji zastosowano nieruchome stojaki.



	OSTRZEŻENIE: Do połączeń elektrycznych nie należy używać przedłużaczy ani listew zasilających.
	OSTRZEŻENIE: Uszkodzony kabel zasilania musi zostać wymieniony przez autoryzowany serwis.
	W razie umieszczenia dwóch chłodziarek obok siebie należy zostawić między odstęp nimi przynajmniej 4 cm.

- Nasza firma nie ponosi żadnej odpowiedzialności za jakiegokolwiek szkody wynikłe z używania bez połączenia uziemienia i zasilania odpowiadających przepisom krajowym.
- Po instalacji wtyk zasilania powinien być łatwo dostępny.

- Między gniazdem ściennym i lodówką nie może występować rozgałęziacz z lub bez przedłużacza.

3.5 Przyłączenie wody

W zależności od modelu chłodziarki można ją przyłączyć albo do butli, albo do sieci wodociągowej. Najpierw należy przyłączyć do chłodziarki wąż zasilania wodą.

	Jeśli stosuje się butlę, trzeba także użyć oddzielnej pompy.
	OSTRZEŻENIE: W trakcie przyłączania chłodziarka i pompa, jeśli się jej używa, muszą być odłączone od zasilania elektrycznego.
	Następujące elementy mogły nie być dostarczone wraz z chłodziarką, ponieważ nie są potrzebne, jeśli korzysta się z butli.

Upewnij się, że wraz z chłodziarką dostarczono następującą część: Zewnętrzny filtr do wody. (Przy przyłączeniu do butli filtr do wody jest nie jest niezbędny).

3.5.1 Przed instalacją

Przed rozpoczęciem upewnij się, że masz wszystko, co potrzebne do prawidłowej instalacji, w tym:

Produkt jest wyposażony w wewnętrzny filtr wody do użycia wewnątrz chłodziarki. Numer części filtra to 4918450200 i można jej używać podczas zamawiania filtrów zamiennych.

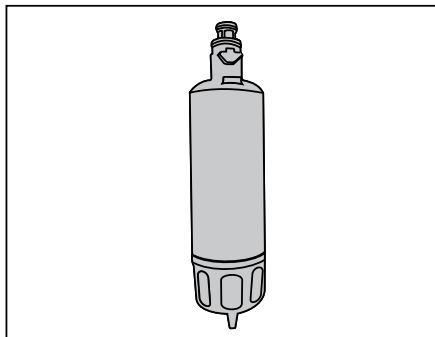

3.6 Przyłączenie do chłodziarki węży do zasilania wodą

1. Wsuń złączkę (B) na wąż (A).
2. Mocno naciśnij wąż ku dołowi, aby nasunąć go na zawór doptywu wody (C).
3. Ręcznie zaciśnij złączkę (C), aby zamocować go na zaworze doptywu wody.

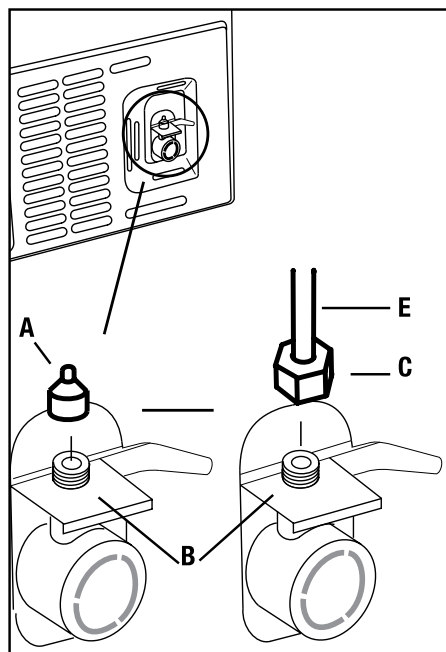

Zazwyczaj nie trzeba zaciskać złączki żadnym narzędziem. Jeśli jednak spod złączki cieknie woda, można ją zaciśnąć przy pomocy klucza do nakrętek lub szczypiec.

3.7 Podłączanie linii wody do układu doprowadzania wody

Podłącz linię wody do zaworu doprowadzania wody. Jeśli nie ma zaworu lub masz wątpliwości, skonsultuj się z wykwalifikowanym hydraulikiem.

4 Przygotowanie

4.1 Co robić, aby zaoszczędzić energię



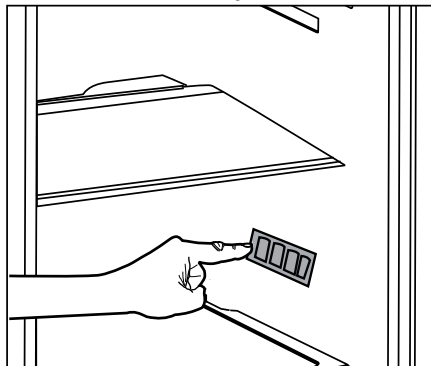

Podłączenie produktu do elektronicznych układów oszczędzania energii jest szkodliwe, ponieważ może uszkodzić produkt

- W przypadku urządzenia wolnostojącego; „Urządzenie chłodnicze nie jest przeznaczone do stosowania jako urządzenie wbudowane.
- Nie zostawiaj drzwiczek lodówki otwartych na dłużej.
- Nie wkładaj do lodówki gorących potraw ani napojów.
- Nie przeciążaj lodówki nadmierną zawartością. Wydajność chłodzenia spadnie, gdy utrudniona jest cyrkulacja powietrza w lodówce.
- Nie ustawiaj lodówki w miejscach narażonych na bezpośrednie działanie promieni słonecznych. Lodówkę należy zainstalować co najmniej 30 cm od źródeł ciepła, takich jak płyty grzewcze, piekarniki, grzejniki i piecyki, oraz co najmniej 5 cm od kuchenek elektrycznych.
- Przechowuj żywność w lodówce w zamkniętych pojemnikach.
- Aby przechowywać jak najwięcej żywności w komorze zamrażalnika lodówki, należy wyjąć górną szufladę i ustawić na górze szklanej półki. Pobór energii podany dla lodówki został ustalony po wyjęciu kostkarki oraz górnych szuflad, aby umożliwić maksymalne załadowanie. Podczas wkładania zaleca się korzystanie z dolnych szuflad w zamrażalniku oraz komory wielostrefowej.
- Ponieważ gorące i wilgotne powietrze nie będzie miało bezpośredniego dostępu do Twojego produktu kiedy drzwi będą zamknięte, produkt dokona samodzielnej optymalizacji w warunkach wystarczających do ochrony Twojej żywności. W takich okolicznościach, funkcje i komponenty, takie jak kompresor, wentylator, podgrzewacz, rozmrażanie, oświetlenie, wyświetlacz itp. będą działały w taki sposób, aby zużywać minimalną potrzebną ilość energii.
- Przepływ powietrza nie powinien być blokowany przez ustawianie żywności przed wentylatorami zamrażalnika i komory wielostrefowej. Żywność należy wkładać tak, aby zostawić co najmniej 5 cm miejsca z przodu kratki ochronnej wentylatora.





- Rozmrażanie mrożonej żywności w komorze chłodzenia oszczędza energię i zachowuje jakość żywności.

	<p>Temperatura w pomieszczeniu, w którym znajduje się lodówka, powinna wynosić co najmniej 10°C /50°F. Ze względu na wydajność lodówki nie zaleca się użytkowania jej w niższych temperaturach.</p>
	<p>Należy dokładnie oczyścić wnętrze lodówki.</p>
	<p>W przypadku instalacji dwóch chłodziarek obok siebie należy zachować co najmniej 4 cm odstępu między nimi.</p>

4.2 Pierwsze użycie

Przed użyciem lodówki należy się upewnić, że zostały wykonane niezbędne przygotowania podane w rozdziałach „Instrukcje dotyczące bezpieczeństwa i środowiska” oraz „Instalacja”.

- Działający produkt bez żywności wewnątrz należy pozostawić na 6 godzin i nie otwierać drzwi, o ile nie jest to bezwzględnie konieczne.

	<p>Będzie słychać dźwięk włączenia sprężarki. Dźwięki wydobywające się, gdy sprężarka nie jest aktywna, to normalne zjawisko spowodowane przez sprężone płyny i gazy w układzie chłodzenia.</p>
	<p>Normalnym zjawiskiem jest nagrzewanie się przednich krawędzi lodówki. Te obszary nagrzewają się celowo, aby zapobiec kondensacji.</p>
	<p>W niektórych modelach, panel instrumentów wyłącza się automatycznie w 5 minut po zamknięciu drzwi. Panel włączy się ponownie po otwarciu drzwi i naciśnięciu dowolnego przycisku.</p>

4.3 Pierwsze użycie

Zanim zaczniesz używać urządzenie, upewnij się, że wszystkie przygotowania przeprowadzono zgodnie z instrukcjami zawartymi w rozdziałach „Ważne instrukcje dotyczące bezpieczeństwa i ochrony środowiska” i „Instalacja”.

- Oczyścić wnętrze lodówki zgodnie z zaleceniami podanymi w rozdziale „Konserwacja i czyszczenie”. Przed uruchomieniem lodówki upewnij się, że wnętrze jest suche.

- Podłącz lodówkę do gniazdka z uziemieniem. Oświetlenie wnętrza jest włączone, kiedy drzwi lodówki są otwarte.
- Uruchom pustą lodówkę na 6 godzin i nie otwieraj drzwi, o ile nie jest to konieczne.



Po uruchomieniu sprężarki słyszalny będzie jej szum. Płyny i gazy zawarte w systemie chłodzenia także mogą powodować szумы, nawet jeśli nie działa sprężarka i jest to zupełnie normalne.



Przednie krawędzie lodówki mogą się nagrzewać. Jest to całkiem normalne. Te obszary powinny się nagrzewać, co zapobiega skraplaniu się pary.

5. Korzystanie z produktu

5.1 Panel wskaźników

Panele wskaźników mogą się różnić w zależności od modelu produktu. Funkcje dźwiękowe i optyczne panelu wskaźników pomagają korzystać z lodówki.

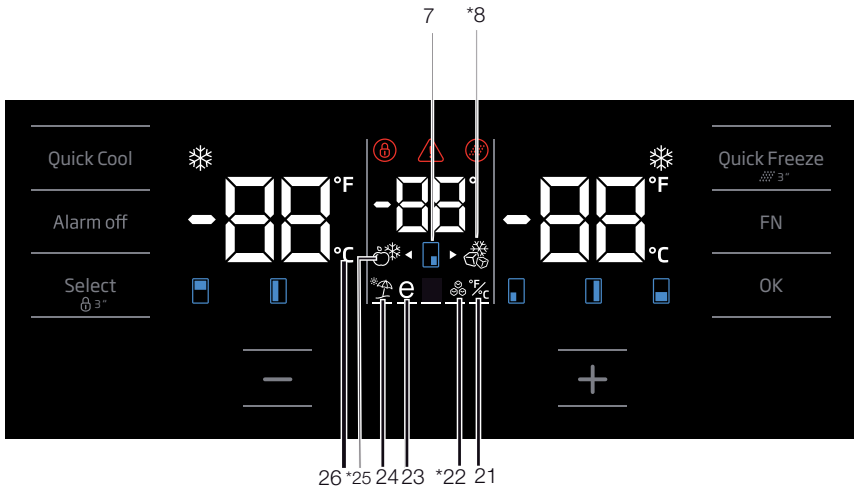
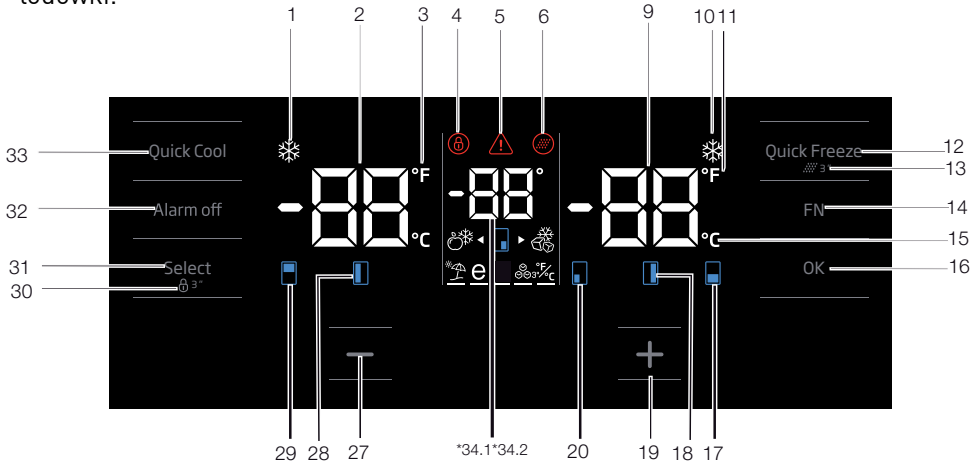

i *Opcjonalne: Rysunki w tej instrukcji obsługi są schematyczne i mogą nie pasować dokładnie do konkretnego produktu. Jeśli posiadany produkt nie zawiera odpowiednich części, informacje dotyczą innych modeli.

1. Wskaźnik funkcji szybkiego chłodzenia
Włącza się, kiedy aktywna jest funkcja szybkiego chłodzenia.

2. Wskaźnik temperatury w komorze chłodzenia
W tym miejscu wyświetlana jest temperatura komory chłodzenia; można ją ustawić jako 8,7,6,5,4,3,2,1.

3. Wskaźnik skali Fahrenheita
Jest to wskaźnik skali Fahrenheita. Kiedy wskazanie skali Fahrenheita jest aktywne, wartości zadane temperatury wyświetlają się w skali Fahrenheita oraz zapala się właściwa ikona.

4. Blokada klawiszy
Naciśnij przycisk blokady klawiszy jednocześnie na 3 sekundy. Symbol blokady klawiszy zaświeci się i włączy się tryb blokady klawiszy. Przy załączonej blokadzie klawiszy przyciski nie działają. Naciśnij przycisk blokady klawiszy jednocześnie na 3 sekundy. Symbol blokady klawiszy zgaśnie i blokada wyłączy się.

Naciśnij przycisk blokady klawiszy, jeśli chcesz uniemożliwić zmianę ustawień temperatury w lodówce.

5. Awaria zasilania / wysoka temperatura / ostrzeżenie o błędzie

Ten wskaźnik zapala się w razie awarii zasilania, zbyt wysokiej temperatury lub ostrzeżeń o błędach. W przypadku dłuższych przerw w zasilaniu najwyższa wartość temperatury w komorze zamrażalnika będzie migać na wyświetlaczu cyfrowym. Po sprawdzeniu produktów w komorze zamrażalnika naciśnij przycisk wyłączenia alarmu, aby skasować to ostrzeżenie.

Jeśli zauważysz, że wskaźnik ten się świeci, zapoznaj się z rozdziałem „Zalecane rozwiązania problemów” tej instrukcji.

6. Ikona zerowania filtra

Ta ikona zapala się, kiedy konieczne jest zerowanie filtra.

7. Ikona zmiany temperatury w kabinie

Wskazuje kabinę, której temperaturę należy zmienić. Jeżeli ikona zmiany temperatury w kabinie zacznie migać, oznacza to, że właściwa kabina została wybrana.

8. Ikona zamrażalnika Joker
Najedź na ikonę zamrażalnika Joker za pomocą przycisku FN; ikona zacznie migać. Po naciśnięciu klawisza OK ikona zamrażalnika kabiny Joker zaświeci się i będzie działać jako zamrażarka.

9. Wskaźnik temperatury w komorze zamrażalnika

Pokazuje się tu temperatura komory chłodzenia; można ją ustawić jako -16,-18,-19,-20,-21,-22,-24.

10. Wskaźnik funkcji szybkiego zamrażania

Włącza się, kiedy aktywna jest funkcja szybkiego chłodzenia.

11. Wskaźnik skali Fahrenheita

Jest to wskaźnik skali Fahrenheita. Kiedy wskazanie skali Fahrenheita jest aktywne, wartości zadane temperatury wyświetlają się w skali Fahrenheita oraz zapala się właściwa ikona.

12. Przycisk funkcji szybkiego zamrażania

Aby włączyć lub wyłączyć funkcję szybkiego zamrażania, naciśnij ten przycisk. Po aktywacji tej funkcji komora zamrażalnika zostanie schłodzona do temperatury niższej niż nastawiona wartość.



Korzystaj z funkcji szybkiego zamrażania, aby szybko zamrozić żywność umieszczoną w komorze zamrażalnika. Jeśli zamrażana ma być znaczna ilość świeżej żywności, zaleca się uruchomienie tej funkcji przed włożeniem żywności do zamrażalnika.



Jeśli nie wyłączysz szybkiego zamrażania, funkcja wyłączy się automatycznie po 24 godzinach lub gdy temperatura w komorze zamrażalnika osiągnie żadaną wartość.



Funkcja nie zostanie automatycznie włączona w momencie przywrócenia zasilania po jego awarii.

13. Zerowanie filtra

Filtr jest zerowany, jeżeli przycisk szybkiego zamrażania zostanie naciśnięty i przytrzymany przez 3 sekundy. Ikona zerowania filtra zgaśnie.

14. Przycisk FN

Tym klawiszem można przetaczać funkcje do wybrania. Po naciśnięciu tego klawisza zacznie migać ikona, której funkcja jest wymagana do aktywacji lub dezaktywacji oraz wskaźnik tej ikony. Przycisk FN zostaje dezaktywowany, jeżeli nie zostanie naciśnięty przez 20 sekund. Należy nacisnąć ten przycisk, aby zmienić ponownie funkcje.

15. Wskaźnik skali Celsjusza

To jest wskaźnik skali Celsjusza. Kiedy wskazanie skali Celsjusza jest aktywne, wartości zadane temperatury wyświetlają się w skali Celsjusza oraz zapala się właściwa ikona.

16. Przycisk OK

Po przejściu do funkcji przy użyciu przycisku FN, kiedy funkcja zostanie anulowana przyciskiem OK, właściwa ikona i wskaźnik będą migać. Kiedy funkcja jest aktywna, wskaźnik świeci. Wskaźnik dalej miga, aby zasygnalizować, że ikona jest włączona.

17. Ikona zmiany temperatury w kabinie

Wskazuje kabinę, której temperaturę należy zmienić. Jeżeli ikona zmiany temperatury w kabinie zacznie migać, oznacza to, że właściwa kabina została wybrana.

18. Ikona zmiany temperatury w kabinie

Wskazuje kabinę, której temperaturę należy zmienić. Jeżeli ikona zmiany temperatury w kabinie zacznie migać, oznacza to, że właściwa kabina została wybrana.

19. Przycisk zwiększania ustawień

Wybierz odpowiednią kabinę przyciskiem wyboru; ikona oznaczająca daną kabinę zacznie migać. Jeżeli naciśniesz przycisk zwiększania ustawień w trakcie tego procesu, wartość zadana zwiększy się. Jeżeli będziesz naciskał go w pętli, wartość zadana wróci do początku.

20. Ikona zmiany temperatury w kabinie

Wskazuje kabinę, której temperaturę należy zmienić. Jeżeli ikona zmiany temperatury w kabinie zacznie migać, oznacza to, że właściwa kabina została wybrana.

21. Ustawienie wskaźnika skali Celsjusza i Fahrenheita

Najedź na ten przycisk za pomocą przycisku FN, a następnie wybierz skalę Fahrenheita i Celsjusza przyciskiem OK. Po wybraniu właściwego typu temperatury wskaźnik skali Fahrenheita i Celsjusza włączy się.

22. Ikona włączonej maszyny do lodu

Naciśnij przycisk FN (aż dojdzie do ikony lodu i dolnej linii), aby włączyć maszynę do lodu. Ikona włączonej maszyny do lodu i wskaźnik funkcji maszyny do lodu zaczynają migać po ich podświetleniu, dzięki czemu można dowiedzieć się, czy maszyna do lodu zostanie włączona, czy wyłączona. Po naciśnięciu przycisku OK ikona maszyny do lodu będzie świecić światłem ciągłym, a wskaźnik będzie nadal migać podczas tego procesu. Jeśli nie naciśniesz żadnego przycisku w ciągu 20 sekund, ikona i wskaźnik pozostaną włączone. Oznacza to, że maszyna do lodu jest włączona. Aby ponownie wyłączyć maszynę do lodu, podświetl ikonę i wskaźnik; zarówno ikona włączenia maszyny do lodu, jak i wskaźnik zaczną migać. Jeśli nie naciśniesz żadnego przycisku w ciągu 20 sekund, ikona i wskaźnik zaświecą się, a maszyna do lodu zostanie ponownie wyłączona.



Wskazuje na to, czy kostkarka jest włączona czy wyłączona.



Wyptyw wody ze zbiornika zostanie zatrzymany, gdy ta funkcja nie zostanie wybrana. Lód wytworzony wcześniej może być jednak pobierany z kostkarki.

23. Ikona funkcji Eco fuzzy

Naciśnij przycisk FN (aż dojdzie do ikony litery e i dolnego wiersza), aby aktywować eco fuzzy. Po najechnaniu na ikonę eco fuzzy i wskaźnik funkcji eco fuzzy zaczną one migać. Można więc zauważyć, czy funkcja eco fuzzy zostanie aktywowana czy dezaktywowana. Po naciśnięciu przycisku OK ikona funkcji eco fuzzy będzie świecić ciągle, a wskaźnik będzie nadal migał w czasie tego procesu. Jeżeli nie naciśniesz żadnego przycisku po 20 sekundach, ikona i wskaźnik będą nadal świecić. Funkcja eco fuzzy zostaje aktywowana. Aby anulować funkcję eco fuzzy, najedź ponownie na ikonę i wskaźnik, a następnie naciśnij przycisk OK. Ikona funkcji eco fuzzy oraz wskaźnik zaczną migać. Jeżeli nie naciśniesz żadnego przycisku przez 20 sekund, ikona i wskaźnik zgasną, a funkcja eco fuzzy zostanie anulowana.

24. Ikona trybu wakacyjnego

Naciśnij przycisk FN (aż dojdzie do ikony parasolki i dolnego wiersza), aby aktywować tryb wakacyjny. Po najechnaniu na ikonę trybu wakacyjnego i wskaźnik trybu wakacyjnego zaczną one migać. Można więc zauważyć, czy tryb wakacyjny zostanie aktywowany czy dezaktywowany. Po naciśnięciu przycisku OK ikona trybu wakacyjnego będzie świecić ciągle, co oznacza aktywowanie trybu wakacyjnego. Wskaźnik

nadal miga w trakcie tego procesu. Naciśnij przycisk OK, aby anulować tryb wakacyjny. Ikona trybu wakacyjnego oraz wskaźnik zaczną migać, a tryb wakacyjny zostanie anulowany.

25. Ikona zamrażalnika Joker

Po wybraniu ikony zamrażalnika joker przyciskiem FN i naciśnięciu klawisza OK kabina joker zmieni się w kabinę chłodzenia i będzie działać jako chłodziarka.

26. Wskaźnik skali Celsjusza

To jest wskaźnik skali Celsjusza. Kiedy wskazanie skali Celsjusza jest aktywne, wartości zadane temperatury wyświetlają się w skali Celsjusza oraz zapala się właściwa ikona.

27. Funkcja zmniejszenia ustawień

Wybierz odpowiednią kabinę przyciskiem wyboru; ikona oznaczająca daną kabinę zacznie migać. Jeżeli naciśniesz przycisk zmniejszenia ustawień w trakcie tego procesu, wartość zadana zmniejszy się. Jeżeli będziesz naciskał go w pętli, wartość zadana wróci do początku.

28. Ikona zmiany temperatury w kabinie

Wskazuje kabinę, której temperaturę należy zmienić. Jeżeli ikona zmiany temperatury w kabinie zacznie migać, oznacza to, że właściwa kabina została wybrana.

29. Ikona zmiany temperatury w kabinie

Wskazuje kabinę, której temperaturę należy zmienić. Jeżeli ikona zmiany temperatury w kabinie zacznie migać, oznacza to, że właściwa kabina została wybrana.

30. Blokada klawiszy

Naciśnij przycisk blokady klawiszy jednocześnie na 3 sekundy. Symbol blokady klawiszy

zaświeci się i włączy się tryb blokady klawiszy. Przy załączonej blokadzie klawiszy przyciski nie działają.

Naciśnij przycisk blokady klawiszy jednocześnie na 3 sekundy. Symbol blokady klawiszy zgaśnie i blokada wyłączy się.

Naciśnij przycisk **blokady**

klawiszy, jeśli chcesz uniemożliwić zmianę ustawień temperatury w lodówce.

31. Przycisk wyboru

Użyj tego przycisku do wybrania kabiny, której temperatura ma być zmieniona. Naciśnięcie tego przycisku powoduje przetaczanie między kabinami. Wybraną kabinę można rozróżnić na podstawie ikon kabiny (7,17,18,20,28,29). Bez względu na to, która ikona kabiny miga, kabina, której wartość zadana temperatury ma być zmieniona, jest wybrana. Wartość zadaną można zmienić przez naciśnięcie przycisku zmniejszenia wartości zadanej kabiny (27) oraz przycisku zwiększenia wartości zadanej kabiny (19). Jeżeli nie naciśniesz przycisku wyboru przez 20 sekund, ikona kabiny zgaśnie. Należy nacisnąć ten przycisk, aby wybrać ponownie kabinę.

32. Ostrzeżenie o wyłączeniu alarmu

W przypadku alarmu o awarii zasilania/wysokiej temperaturze po sprawdzeniu produktów w komorze zamrażalnika naciśnij przycisk wyłączenia alarmu, aby skasować to ostrzeżenie.

33. Przycisk funkcji szybkiego chłodzenia

Przycisk ma dwie funkcje. Aby włączyć lub wyłączyć funkcję szybkiego chłodzenia, naciśnij go krótko. Wskaźnik „Quick Cool” zgaśnie i ustawienia powrócą do normalnych wartości.



Korzystaj z funkcji szybkiego chłodzenia, kiedy chcesz szybko schłodzić żywność umieszczoną w komorze chłodzenia. Jeśli schłodzona ma być znaczna ilość świeżej żywności, zaleca się uruchomienie tej funkcji przed włożeniem żywności do chłodziarki.



Jeśli nie wyłączysz szybkiego chłodzenia, funkcja wyłączy się automatycznie po 1 godzinach lub gdy temperatura w komorze chłodziarki osiągnie żadaną wartość.



Jeśli będziesz naciskać przycisk szybkiego chłodzenia kilkakrotnie co chwilę, uruchomi się elektroniczne zabezpieczenie i sprężarka nie zostanie bezzwłocznie uruchomiona.



Funkcja nie zostanie automatycznie włączona w momencie przywrócenia zasilania po jego awarii.

34. 1 Wskaźniki temperatury Joker

Wyświetlają się wartości zadane temperatury kabiny Joker.

34. 2 Wskaźnik temperatury w komorze chłodziarki do wina

Wyświetlają się wartości zadane temperatury kabiny do wina.

5.2 Zamrażanie świeżej żywności

- Aby zachować jakość żywności, żywność umieszczona w komorze zamrażarki musi zostać jak najszybciej zamrożona, w tym celu należy użyć funkcji szybkiego zamrażania.
- Mrożenie żywności, gdy jest świeża, wydłuża czas przechowywania w komorze zamrażarki.
- Żywność należy pakować w szczelne opakowania i dokładnie zamykać.
- Przed umieszczeniem żywności w zamrażarce należy się upewnić, że jest ona zapakowana. Zamiast tradycyjnego papieru pakowego należy użyć pojemników do zamrażania, cynfolii i papieru wodoszczelnego, toreb plastikowych lub podobnych materiałów opakowaniowych.
- Każde opakowanie żywności przed zamrożeniem należy oznaczyć datą. Umożliwi to

określenie świeżości każdego opakowania przy każdym otwarciu zamrażarki. Wcześniej zamrożoną żywność należy umieszczać z przodu, aby zużyć je jako pierwsze.

- Zamrożoną żywność należy zużyć natychmiast po odmrożeniu i nie wolno jej ponownie zamrażać.
- Nie należy zamrażać dużych ilości żywności naraz.
- «24 godziny przez zamrożeniem świeżej żywności aktywuj «»funkcję szybkiego zamrażania»».

Opakowania ze świeżą żywnością należy umieszczać w dolnych szufladach.

Po umieszczeniu opakowań ze świeżą żywnością aktywuj ponownie «»funkcję szybkiego zamrażania»».

Jeżeli szafka zamrażarki jest ustawiona na funkcję szybką, szafka joker zostaje ustawiona automatycznie również na funkcję szybką.»

Ustawienie komory zamrażania	Ustawienie komory chłodzenia	Opisy
-18°C	4°C	Jest to domyślne zalecane ustawienie.
-20,-22 lub -24°C	4°C	Te ustawienia są zalecane dla temperatur otoczenia powyżej 30°C.
Szybkie zamrażanie	4°C	Należy ich używać do szybkiego zamrażania żywności – produkt powróci do poprzednich ustawień po zakończeniu tego procesu.
-18°C lub mniej	2°C	Tych ustawień należy użyć, jeśli komora chłodzenia nie jest wystarczająco schłodzona ze względu na temperaturę otoczenia lub częste otwieranie drzwi.Lodówka/Instrukcja obsługi

5.3 Zalecenia dotyczące przechowywania mrożonej żywności

Temperatura komory musi być ustawiona przynajmniej na -18°C .

1. Żywność należy jak najszybciej umieszczać w zamrażarce, aby uniknąć rozmrożenia.
2. Przed zamrożeniem należy sprawdzić datę przydatności, aby się upewnić, że nie minęła.
3. Upewnij się, że opakowanie żywności nie jest uszkodzone.

5.4 Informacje o głębokim zamrażaniu

Zgodnie z normą IEC 62552 zamrażarka musi umożliwiać zamrożenie 4,5 kg żywności do temperatury -18°C lub niższej w ciągu 24 godzin na każde 100 litrów pojemności komory zamrażarki. Żywność można przechowywać przez dłuższy czas tylko w temperaturze równej -18°C lub niższej. Żywność może zachować świeżość przez całe miesiące (po głębokim zamrożeniu do temperatury przynajmniej -18°C). Żywność do zamrożenia nie może się stykać z wcześniej zamrożoną żywnością, aby uniknąć częściowego rozmrożenia. Warzywa należy zagotować i odcedzić wodę, aby wydłużyć czas zamrażania. Umieść żywność w hermetycznych opakowaniach po odfiltrowaniu i włóż do zamrażarki.

Banany, pomidory, sałata, seler, gotowane jajka, kartofle i podobna żywność nie powinna być mrożona. Zamrażanie tej żywności po prostu pogarsza wartość odżywczą i jakość żywności oraz może powodować psucie, które jest szkodliwe dla zdrowia.

5.5 Rozmieszczanie żywności

Półki komory zamrażarki	Różne zamrożono produkty łącznie z mięsem, rybami, lodami, warzywami itd.
Półki komory chłodziarki	Żywność w garnkach, przykryte talerze i pudełka, jajka (w pudełku z pokrywką)
Półki w drzwiach komory chłodziarki	Mate i zapakowane porcje żywności lub napojów
Pojemnik na warzywa	Owoce i warzywa
Komora świeżej żywności	Delikatesy (porcje śniadaniowe, produkty mięsne do spożycia w krótkim terminie)

5.6 Alert otwarcia drzwi

(opcjonalny)

System ostrzegania o otwartych drzwiach lodówki może się różnić w zależności od modelu.

Wersja 1;

Jeśli drzwi urządzenia pozostaną otwarte przez określony czas (między 60 sek. a 120 sek.), włączy się dźwiękowy sygnał ostrzegawczy; w zależności od modelu urządzenia może być również wyświetlany wizualny sygnał ostrzegawczy (błysk światła). Jeśli zamkniesz drzwi urządzenia lub naciśniesz przycisk na ekranie urządzenia, jeśli taki istnieje, dźwięk ostrzegawczy ustanie.

Wersja 2;

Jeśli drzwi urządzenia pozostają otwarte przez określony czas (od 60 sek. do 120 sek.), włącza się alarm otwarcia drzwi. Alarm otwarcia drzwi jest emitowany stopniowo. Najpierw zaczyna rozbrzmiewać ostrzeżenie dźwiękowe. Po 4 minutach, jeśli drzwi nadal nie są zamknięte, włącza się ostrzeżenie wizualne (błysk oświetlenia). Alarm otwarcia drzwi zostanie opóźniony o określony czas (między 60 sek. a 120 sek.), gdy zostanie naciśnięty dowolny klawisz na ekranie produktu, jeśli taki istnieje. Wtedy proces rozpocznie się od nowa. Gdy drzwi urządzenia zostaną zamknięte, alarm otwarcia drzwi zostanie anulowany.

5.7 Oświetlenie wnętrza

Do oświetlenia wnętrza są używane diody LED. W razie jakichkolwiek problemów z tym oświetleniem należy się

skontaktować z autoryzowanym serwisem.

Lampa (lampy) wykorzystywane w tym urządzeniu nie są przeznaczone do oświetlania pomieszczeń. Lampa ta ma pomagać użytkownikowi wygodnie i bezpiecznie umieszczać pożywienie w lodówce/zamrażarce.

5.8 Pojemnik na świeże warzywa

Pojemnik na świeże warzywa w tej lodówce służy specjalnie do zachowania świeżości warzyw bez utraty ich wilgoci. W tym celu wymusza się ogólne krążenie zimnego powietrza wokół pojemnika na świeże warzywa. Zanim wyjmiesz pojemnik na świeże warzywa, najpierw wyjmij półkę z drzwiczek na tym samym poziomie.

5.9 Pojemnik na świeże warzywa z kontrolowaną wilgotnością

(FreSHelf)

(Funkcja jest opcjonalna)

Parametry wilgotności owoców i warzyw znajdują się pod kontrolą dzięki pojemnikowi na świeże warzywa z kontrolowaną wilgotnością, dzięki czemu żywność na pewno będzie świeża przez dłuższy czas. Zalecamy umieszczanie warzyw liściastych, takich jak sałata i szpinak, oraz warzyw wrażliwych na utratę wilgoci jak najbardziej poziomo podczas wkładania ich do pojemnika na świeże warzywa – nie w pozycji poziomej na ich korzeniach.



W przypadku wymiany warzyw należy uwzględnić ich ciężar. Ciężkie i twarde warzywa należy umieszczać na spodzie pojemnika na świeże warzywa, a lekkie i delikatne warzywa muszą znajdować się w górnej części.

Nigdy nie pozostawiać warzyw zapakowanych w plastikowe worki w pojemniku na świeże warzywa. Jeżeli zostaną w plastikowych workach, spowoduje to ich szybkie gnicie. Aby nie dopuścić do kontaktu warzyw z innymi warzywami ze względów higienicznych, należy stosować papier perforowany lub podobny materiał zamiast plastikowych worków.

Nie umieszczać gruszek, moreli, brzoskwiń itd., a zwłaszcza owoców wytwarzających dużą ilość etylenu, w tym samym pojemniku na świeże warzywa co inne owoce i warzywa. Etylen wydzielany przez te owoce może spowodować szybsze gnicie innych owoców oraz gnicie w krótszym okresie.

5.10 Tacka na jaja

Na wybranych drzwiczkach lub półce można założyć uchwyt na jajka.

Nie wolno przechowywać uchwytu na jajka w komorze zamrażalnika.

5.11 Ruchoma sekcja środkowa

Ruchoma sekcja środkowa służy zapobieganiu ułatniania się zimnego powietrza z wnętrza chłodziarki na zewnątrz.

1- Przy zamykaniu drzwiczek komory chłodzenia uszczelka w drzwiczkach szczelnie przylega do powierzchni ruchomej sekcji środkowej.

2 - Inny powód wyposażenia chłodziarki w środkową sekcję ruchomą polega na powiększeniu objętości netto komory chłodzenia. Standardowe sekcje środkowe zajmują nieco miejsca niewykorzystywanego do chłodzenia.

3- Ruchomą sekcję środkową zamyka się przy otwieraniu lewych drzwiczek komory chłodzenia.

4- Nie można otwierać jej ręcznie. Przy zamykaniu drzwiczek porusza się pod prowadnicą części plastikowej korpusu.

5.12 Komora z regulowanym chłodzeniem

*** Funkcja nie jest dostępna w niektórych modelach**

Komorę Cool Control tej chłodziarki można używać w dowolnym wybranym trybie, nastawiając ją na temperatury chłodzenia (2/4/6/8 °C) lub zamrażania (-18/-20/-22/-24). Temperaturę w tej komorze nastawia się przyciskiem nastawiania temperatury w komorze Cool Control. Temperaturę w tej komorze można

nastawiać na 0 i 10 stopni na dodatek do temperatur komory chłodzenia oraz na -6 stopni na dodatek do temperatury w komorze zamrażania. 0 stopni stosuje się do dłuższego przechowywania produktów delikatесowych, -6 stopni zaś do przechowywania mięs aż do 2 tygodni w stanie umożliwiającym ich łatwe krojenie.

Funkcję przetaczania na komorę chłodzenia lub zamrażania zapewnia element chłodzący umieszczony w sekcji zamkniętej (komora sprężarki) z tyłu lodówki. W trakcie pracy tego elementu mogą być słyszalne odgłosy podobne do tych, jakie wydaje zegar analogowy odliczający sekundy. Jest to zupełnie normalne i nie świadczy o zakłóceniu w pracy lodówki.

5.13 Światło niebieskie/ Technologia Vitamin Care

*** Funkcja nie jest dostępna w niektórych modelach**

W przypadku niebieskiego światła,

owoce i warzywa przechowywane w pojemnikach oświetlonych niebieskim światłem dalej wytwarzają fotosyntezę. Dzieje się tak dzięki efektowi długości fali niebieskiego światła, a tym samym dłużej zachowują witaminy.

W przypadku VitaminCare+,

Owoce i warzywa przechowywane w pojemnikach oświetlonych technologią VitaminCare+ dłużej zachowują zawartość witaminy

A i C. Dzieje się tak dzięki cyklom niebieskiego, zielonego, czerwonego światła oraz ciemności, które symulują cykl dzienny.

Dzięki tej technologii możesz dłużej utrzymywać smaczne i zdrowe owoce i warzywa, co pomaga zminimalizować marnowanie żywności w domu.

Jeśli otworzysz drzwi lodówki podczas ciemnego cyklu technologii VitaminCare+, lodówka automatycznie to wykryje i umożliwi niebiesko, zielone lub czerwone światło, aby podświetlić pojemnik na warzywa. Po zamknięciu drzwi lodówki cykl ciemności będzie kontynuowany, symulując noc w cyklu dziennym.

5.14 Filtr zapachów

Filtr zapachów w przewodzie powietrznym komory chłodzenia zapobiega zbieraniu się nieprzyjemnych zapachów w chłodzarnie.

5.15 Komora piwniczki winnej

(Funkcja jest opcjonalna)

1 – Wypełnianie komory piwniczki winnej

Piwniczka winna została skonstruowana na maksymalnie 28 butelek z przodu + 3 butelki dostępne dzięki uchwytowi teleskopowemu. Maksymalna zadeklarowana liczbą jest podawana tylko do celów informacyjnych i jest zgodna z testami wykonanymi ze standardową butelką Bordelaise 75 cl.

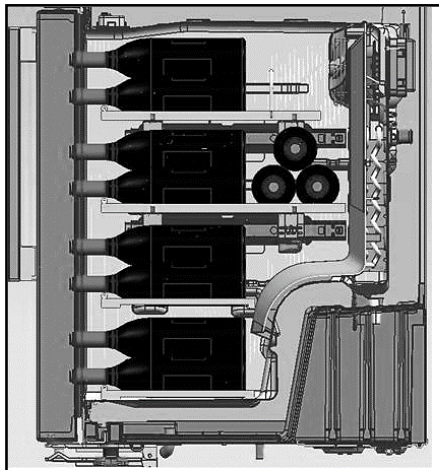
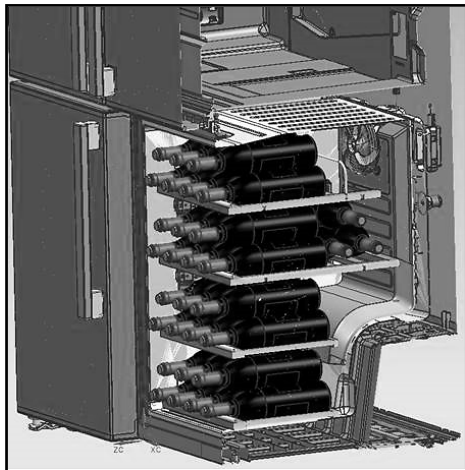

2- Sugerowana optymalna temperatura podawania

Nasza porada: w przypadku mieszania różnych typów win należy wybrać ustawienie 12° Celsjusza, tak jak w prawdziwej piwnicy. W przypadku białych win serwowanych w temperaturze od 6 do 10° należy włożyć butelki do lodówki pół godziny przed podaniem, dzięki czemu utrzymana zostanie preferowana temperatura butelek. Jeżeli chodzi o czerwone wina, po podaniu będą powoli nagrzewać się do temperatury pokojowej.

16–17°C	Dobre wino Bordeaux – czerwone
15–16°C	Dobre wino burgundzkie – czerwone
14–16°C	Grand crus (duży wzrost) wytrawnych win białych
11–12°C	Lekkie, owocowe i młode wina czerwone
10–12°C	Wina różowe prowansalskie, wina francuskie
10–12°C	Białe wina wytrawne oraz czerwone wina owocowe
8–10°C	Białe wina owocowe
7–8°C	Szampany
6-°C	Stodkie wina białe

3- Sugestie dotyczące otwierania butelki wina przed spróbowaniem:

Białe wina

Okolo 10 minut przed podaniem

Młode wina czerwone

Okolo 10 minut przed podaniem

Gęste i dojrzałe wina czerwone

Okolo 30–60 minut przed podaniem

4- Jak długo otwarta butelka jest przydatna do spożycia?

Nieopróznione butelki wina należy prawidłowo zatkać korkiem oraz przechowywać w chłodnym i suchym miejscu przez następujący czas:

	Białe	wina Czerwone wina
75% pełnej butelki	od 3 do 5 dni	od 4 do 7 dni
50% pełnej butelki	od 2 do 3 dni	od 3 do 5 dni
Mniej niż 50%	1 dzień	2 dni

5.16 Zastosowanie wewnętrznego dozownika wody i dozownika wody przy drzwiach

(w niektórych modelach)

Po podłączeniu lodówki do źródła wody lub wymianie filtra wody należy przepłukać układ wody. Należy użyć solidnego zbiornika do rozprężenia oraz przytrzymać dźwignię dozownika wody przez 5 sekund, a następnie puścić na 5 sekund. Powtarzać, aż woda zacznie płynąć. Kiedy woda zacznie płynąć, należy kontynuować rozprężanie i zwolnić topatkę dozownika (5 sekund wł., 5 sekund wył.) do rozdzielenia łącznie 4 galonów (15 l). Spowoduje

to przepłukanie powietrza z filtra i układu dozowania wody oraz przygotowanie filtra wody do użytku. W niektórych gospodarstwach domowych może być wymagane dodatkowe płukanie. Po usunięciu powietrza z układu z dozownika może prysnąć woda.

Należy odczekać 24 godziny, aby lodówka schłodziła się i ochłodziła wodę. Aby zapewnić świeże doprowadzanie, należy dozować odpowiednią ilość wody co tydzień.



Po 5 minutach ciągłego dozowania dozownik wstrzyma dozowanie wody, aby nie dopuścić do zalania. Aby kontynuować dozowanie, należy ponownie nacisnąć łopatkę dozownika.

Dozownik wody przy drzwiach(w niektórych modelach)

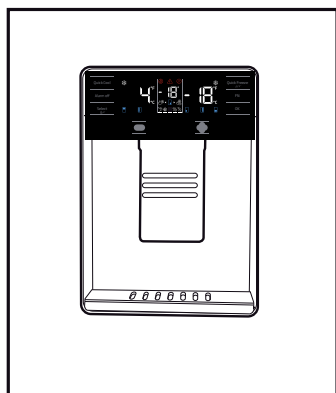

5.17 Dozowanie wody

Przytrzymać zbiornik pod wyptywem dozownika, naciskając podkładkę dozownika.

Puścić podkładkę dozownika, aby zatrzymać dozowanie.



Pierwsze kilka szklanek wody z dozownika może być ciepłe i jest to normalne zjawisko.



Jeżeli dozownik wody nie jest używany przez dłuższy czas, należy wyłączyć pierwsze kilka szklanek wody, aby uzyskać świeżą wodę.

Przy pierwszym użyciu trzeba będzie poczekać około 24 godzin, zanim woda się ochłodzi. Zabierz szklankę chwilę po pociągnięciu za spust.

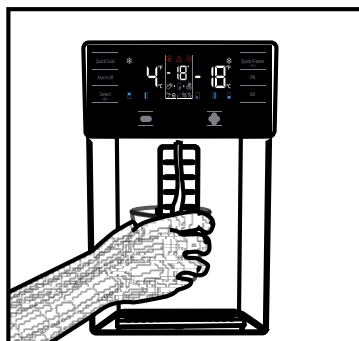

Wbudowany dozownik wody (w niektórych modelach)

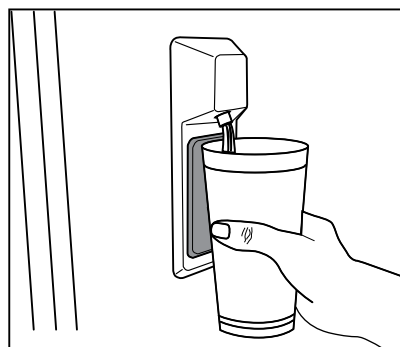

5.18 Używanie dozownika wody



Przed użyciem chłodziarki po raz pierwszy i po wymianie filtra wody z dozownika mogą ściekać krople wody. Aby nie dopuścić do kapania lub ściekania wody z dozownika, należy usunąć powietrze z systemu poprzez dozowanie 5–6 galonów (około 20 litrów) wody przez dozownika przed pierwszym użyciem oraz zawsze po wymianie filtra wody. Spowoduje to usunięcie powietrza nagromadzonego w układzie oraz zapobiegnie przeciekaniu dozownika. Jeżeli występują zakłócenia w przepływie wody, konieczne jest sprawdzenie pozycji złącza oraz prostości przewodu wody z tyłu urządzenia.



Jeżeli z dozownika wycieknie zaledwie kilka kropli po dozowaniu niewielkiej ilości wody, jest to zjawisko normalne.

5.19 Kostkarka do lodu Icematic

(w niektórych modelach)

Aby uzyskać lód z kostkarki Icematic, napełnij zbiornik wody znajdujący się w komorze zamrażalnika, tak aby osiągnąć poziom maksymalny. Kostki lodu w szufladzie na lód mogą do siebie przyłągnąć i utworzyć bryłę w związku z gorącym i wilgotnym powietrzem w około 15 dni. Jest to normalne zjawisko. Jeśli nie możesz rozbić bryły, opróżnij pojemnik na lód i ponownie przygotuj lód.



Wodę znajdującą się w zbiorniku należy wymieniać co 2–3 tygodnie, aby nie stała za długo.



Dziwne dźwięki, które rozlegają się z lodówki w -120minutowych odstępach czasu, to dźwięki wytwarzania lodu i wysypywania. Jest to normalne zjawisko.



Jeśli nie chcesz wytwarzać lodu, naciśnij przycisk „Ice Off” [Bez lodu], aby zatrzymać Icematic i oszczędzić energię, a także przedłużyć okres użytkowania lodówki.



Po pobraniu wody z dozownika może wyciec kilka kropli wody. To normalne zjawisko.

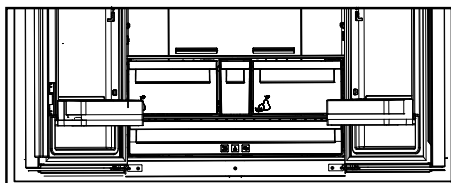

5.20 Kostkarka do lodu Icematic i pojemnik na lód

(w niektórych modelach)

Obsługa kostkarki do lodu Icematic

Napełnij Icematic wodą i włóż do obudowy. Lód będzie gotowy za ok. dwie godziny. Nie wyjmuj Icematic z obudowy, aby wyjąć lód.

Obróć pokrętko o 90° zgodnie z kierunkiem ruchu wskazówek zegara. Kostki lodu w komórkach wypadną do pojemnika na lód pod nimi.

Teraz możesz wyjąć pojemnik na lód i podać kostki lodu.

Jeśli chcesz, możesz trzymać kostki lodu w tym pojemniku.

Pojemnik na lód

Pojemnik na lód służy wyłącznie do gromadzenia kostek lodu. Nie wlewaj do niego wody. W przeciwnym razie ulegnie uszkodzeniu.

6. Konserwacja i czyszczenie

Regularne czyszczenie produktu przedłuży jego okres eksploatacji.



OSTRZEŻENIE: Przed czyszczeniem lodówki należy wyłączyć zasilanie.

Do czyszczenia nie wolno używać ostrych ani ściernych narzędzi, mydła, domowych środków czyszczących, detergentów, benzyny, nafty, pokostu ani podobnych substancji.

W przypadku produktów, które nie mają funkcji No Frost, na tylnej ścianie wewnątrz komory chłodzenia mogą pojawiać się krople wody i szron. Nie należy ich usuwać; nie stosować tłuszczu ani podobnych środków.

Należy używać wyłącznie wilgotnej ściereczki z mikrofibry w celu wyczyszczenia zewnętrznej części produktu. Gąbki lub inne materiały do czyszczenia mogą powodować zadrapania na powierzchni.

Należy rozpuścić w wodzie pełną łyżeczkę do herbaty węglanu. Następnie należy zanurzyć w wodzie szmatkę i wycisnąć ją. Urządzenie należy przetrzeć tą szmatką i dokładnie wysuszyć.

Wodę należy trzymać z dala od pokrywy lampy i innych części elektrycznych.

Drzwi należy czyścić mokrą szmatką. Oby odłączyć półki drzwi i obudowy, należy wyjąć całą ich zawartość.

Unieś półki drzwi, aby je odłączyć. Oczyszczyć i wysuszyć półki, a następnie zamocuj je z powrotem na miejscu, wsuwając je od góry.

Do powierzchni zewnętrznej i części chromowanych produktu nie wolno używać wody chlorowej ani produktów do czyszczenia. Chlor spowoduje rdzewienie powierzchni metalowych.

6.1. Unikanie nieprzyjemnych zapachów

Wyprodukowany produkt jest wolny od wszelkich materiałów zapachowych. Jednak przechowywanie żywności w nieodpowiednich komorach i niepoprawne czyszczenie powierzchni wewnętrznych może wywoływać nieprzyjemne zapachy. Aby tego uniknąć, należy czyścić wnętrze wodą z węglanem co 15 dni. Żywność należy przechowywać w zamkniętych opakowaniach. Drobnoustroje mogą się rozprzestrzeniać z niezamkniętych opakowań i powodować nieprzyjemne zapachy.

W lodówce nie należy przechowywać przeterminowanej ani zepsutej żywności.

Nie korzystaj z ostrych i ścierających narzędzi lub mydła, domowych środków czyszczących, detergentów, benzyny, benzenu, wosku, itp., gdyż może to spowodować odklejenie się znaczków i części plastikowych oraz może doprowadzić do deformacji.

Do czyszczenia używaj ciepłej wody i miękkiej ściereczki, następnie wytrzyj do sucha.

6.2. Ochrona powierzchni plastikowych

Olej rozlany na powierzchnie plastikowe może je uszkadzać i należy go natychmiast usunąć ciepłą wodą.

7 Rozwiązywanie problemów

Przed skontaktowaniem się z serwisem należy sprawdzić tę listę. Umożliwi to zaoszczędzenie czasu i pieniędzy. Ta lista zawiera często spotykane problemy niezwiązane z wadami jakości wykonania lub materiałów. Pewne wymienione tutaj funkcje mogą nie dotyczyć posiadanego produktu.

Lodówka nie działa.

- Wtyk zasilania nie jest włożony do końca. >>> Docisnij go do końca w gniazdku.
- Bezpiecznik podłączony do gniazda zasilającego produkt lub bezpiecznik główny jest przepalony. >>> Sprawdź bezpieczniki.

Kondensacja na bocznej ścianie komory chłodziarki (WIELOSTREFOWE, CHŁODZENIE, KONTROLA I STREFA ELASTYCZNA).

- Drzwi są za często otwierane >>> Należy pamiętać, aby nie otwierać drzwi produktu za często.
- Środowisko jest za wilgotne. >>> Produktu nie należy instalować w wilgotnych środowiskach.
- Żywność zawierająca płyny jest przechowywana w nieszczelnych opakowaniach. >>> Żywność zawierająca płyny należy zamknąć w zamkniętych opakowaniach.
- Drzwi produktu pozostały otwarte. >>> Nie wolno pozostawiać otwartych drzwi produktu przez długi czas.
- Termostat jest ustawiony na za niską temperaturę. >>> Ustaw termostat na odpowiednią temperaturę.

Sprężarka nie działa.

- W przypadku nagłej awarii zasilania lub wyciągnięcia kabla zasilającego z gniazda i podłączenia go z powrotem ciśnienie gazu w układzie chłodzenia produktu jest niezrównoważone, co wyzwała zabezpieczenie termiczne sprężarki. Produkt ponownie się uruchomi po około 6 minutach. Jeśli produkt nie uruchomi się po tym czasie, skontaktuj się z serwisem.
- Odmrażanie jest aktywne. >>> To jest normalne w przypadku produktu z całkowicie zautomatyzowanym odmrażaniem. Odmrażanie odbywa się okresowo.
- Produkt nie jest podłączony. >>> Upewnij się, że kabel zasilania jest podłączony.
- Nastawa temperatury jest niepoprawna. >>> Wybierz poprawną nastawę temperatury.
- Brak zasilania. >>> Po przywróceniu zasilania produkt będzie kontynuował normalną pracę.
- Nowy produkt może być większy niż poprzedni. Większe produkty pracują dłużej.
- Temperatura w pomieszczeniu może być wysoka. >>> Produkt będzie normalnie działał przed dłuższy czas przy wyższej temperaturze w pomieszczeniu.
- Produkt mógł zostać niedawno podłączony lub do środka została włożona nowa porcja żywności. >>> Produkt będzie potrzebował więcej czasu na osiągnięcie ustawionej temperatury, jeśli został niedawno podłączony lub do środka została włożona nowa porcja żywności. To jest normalne.
- Do produktu włożono ostatnio dużą ilość gorącej żywności. >>> Do produktu nie wolno wkładać gorącej żywności.
- Drzwi były często otwierane lub były otwarte przez dłuższy czas. >>> Ciepłe powietrze przedostające się do środka spowoduje wydłużenie pracy produktu. Nie należy za często otwierać drzwi.
- Drzwi zamrażarki lub chłodziarki mogą być uchylone. >>> Sprawdź, czy drzwi są całkowicie zamknięte.

Hałas pracy lodówki zwiększa się podczas używania.

- Wydajność robocza produktu może się zmieniać w zależności od zmian temperatury otoczenia. To jest sytuacja normalna, a nie awaria.

Lodówka włącza się za często lub na zbyt długo.

- Produkt może mieć ustawioną za niską temperaturę. >>> Ustaw wyższą temperaturę i poczekaj aż produkt ją osiągnie.
- Uszczelka drzwi chłodziarki lub zamrażarki może być zabrudzona, zużyta, uszkodzona lub niepoprawnie ułożona. >>> Oczyszcz lub wymień uszczelkę. Uszkodzona/podarta uszczelka drzwi spowoduje wydłużenie działania produktu w celu utrzymania bieżącej temperatury.

Temperatura zamrażarki jest bardzo niska, ale temperatura chłodziarki jest odpowiednia.

- Temperatura komory zamrażarki jest ustawiona bardzo nisko.
>>> Ustaw wyższą temperaturę komory zamrażarki i sprawdź ponownie.

Temperatura chłodziarki jest bardzo niska, ale temperatura zamrażarki jest odpowiednia.

- Temperatura komory chłodziarki jest ustawiona bardzo nisko.
>>> Ustaw wyższą temperaturę komory chłodziarki i sprawdź ponownie.

Żywność przechowywana w szufladach komory chłodziarki jest zamrożona.

- Temperatura komory chłodziarki jest ustawiona bardzo nisko.
>>> Ustaw wyższą temperaturę komory zamrażarki i sprawdź ponownie.

Temperatura chłodziarki lub zamrażarki jest za wysoka.

- Temperatura komory chłodziarki jest ustawiona bardzo wysoko.
>>> Nastawa temperatury komory chłodziarki wpływa na temperaturę komory zamrażarki. Zmień temperaturę komory chłodziarki lub zamrażarki i poczekaj aż odpowiednia komora osiągnie ustawiony poziom temperatury.
- Drzwi były często otwierane lub były otwarte przez dłuższy czas.
>>> Nie należy za często otwierać drzwi.
- Drzwi mogą być uchylone. >>> Całkowicie zamknij drzwi.
- Produkt mógł zostać niedawno podłączony lub do środka została włożona nowa porcja żywności. >>> To jest normalne. Produkt będzie potrzebował więcej czasu na osiągnięcie ustawionej temperatury, jeśli został niedawno podłączony lub do środka została włożona nowa porcja żywności.
- Do produktu włożono ostatnio dużą ilość gorącej żywności. >>> Do produktu nie wolno wkładać gorącej żywności.

Wstrząsy lub hałas.

- Podłoże nie jest poziome lub wytrzymałe. >>> Jeśli produkt się kotysze podczas powolnego przemieszczania, wyreguluj nóżki w celu zrównoważenia produktu. Upewnij się też, że podłoże jest wystarczająco wytrzymałe i uniesie produkt.
- Wszelkie przedmioty umieszczone na produkcie mogą powodować hałas. >>> Zdejmij wszelkie przedmioty umieszczone na produkcie.

Produkt wytwarza dźwięki przepływającego płynu, rozpryskiwania itd.

- Zasada działania produktu obejmuje przepływy płynu i gazu. >>> To jest sytuacja normalna, a nie awaria.

Z produktu słychać odgłos dmuchającego wiatru.

- Produkt używa wentylatora w procesie chłodzenia. To jest sytuacja normalna, a nie awaria.

Na wewnętrznych ściankach produktu występuje kondensacja.

- Gorąca lub zimna pogoda zwiększy zalodzenie i kondensację. To jest sytuacja normalna, a nie awaria.
- Drzwi były często otwierane lub były otwarte przez dłuższy czas. >>> Nie należy otwierać drzwi za często, a jeśli są otwarte należy je zamknąć.
- Drzwi mogą być uchylone. >>> Całkowicie zamknij drzwi.

Na powierzchni zewnętrznej lub między drzwiami produktu występuje kondensacja.

- Pogoda może być wilgotna i to zjawisko jest normalne w takich warunkach. >>> Po zmniejszeniu wilgotności kondensacja zniknie.

Nieprzyjemny zapach we wnętrzu.

- Produkt nie jest regularnie czyszczony. >>> Czyścić wewnątrz regularnie za pomocą gąbki, ciepłej wody i wody z węglanem.
- Niektóre pojemniki i opakowania mogą wywoływać nieprzyjemne zapachy. >>> Należy używać pojemników i opakowań z materiałów niewydzielających zapachów.
- Żywność została umieszczona w nieuszczelnionych opakowaniach. >>> Żywność należy przechowywać w zamkniętych opakowaniach. Drobnoustroje mogą się rozprzestrzeniać z niezamkniętych opakowań i powodować nieprzyjemne zapachy.
- Z produktu należy usunąć wszelką przeterminowaną i zepsutą żywność.

Drzwi się nie zamykają.

- Opakowania żywności mogą blokować drzwi. >>> Przesuń przedmioty blokujące drzwi.
- Produkt nie stoi całkowicie pionowo na ziemi. >>> Wyreguluj nóżki, aby zrównoważyć produkt.
- Podłoże nie jest poziome lub wytrzymałe. >>> Upewnij się, że podłoże jest poziome i wystarczająco wytrzymałe oraz uniesie produkt.

Zaciął się pojemnik na warzywa.

- Żywność może się stykać z górną częścią szuflady. >>> Zmień ułożenie żywności w szufladzie.

Jeśli powierzchnia produktu jest gorąca.

- Podczas pracy produktu obszar między drzwiczkami, panele boczne i tylny ruszt mogą osiągać wysoką temperaturę. Jest to normalne zjawisko i nie oznacza konieczności dokonywania naprawy!



OSTRZEŻENIE: Jeśli problem nie zniknie po wykonaniu instrukcji podanych w tym rozdziale, skontaktuj się ze sprzedawcą lub autoryzowanym serwisem. Nie próbuj naprawiać produktu.

ZASTRZEŻENIE/OSTRZEŻENIE

Niektóre (proste) awarie mogą być naprawione przez użytkownika końcowego bez obawy przed niebezpieczeństwem lub wynikającym z tego niebezpiecznego użytkownika, pod warunkiem, że naprawy zostaną wykonane w określonych granicach i zgodnie z następującymi instrukcjami (patrz rozdział „Samodzielna naprawa”).

Dlatego, o ile nie określono inaczej w rozdziale "Samodzielna naprawa", naprawy powinny być zlecane do profesjonalnych warsztatów w celu uniknięcia problemów związanych z bezpieczeństwem. Zarejestrowany profesjonalny podmiot zajmujący się naprawami to profesjonalny warsztat, któremu producent przyznał dostęp do instrukcji i wykazu części zamiennych produktu zgodnie z metodami opisanymi w aktach ustawodawczych zgodnie z dyrektywą 2009/125/WE.

Jednak tylko przedstawiciel serwisu (tj. autoryzowane profesjonalne warsztaty), z którym można skontaktować się pod numerem telefonu podanym w instrukcji obsługi/karcie gwarancyjnej lub za pośrednictwem autoryzowanego sprzedawcy, może świadczyć usługi na warunkach gwarancji. W związku z tym należy pamiętać, że naprawy wykonywane przez profesjonalne warsztaty (nieautoryzowane przez Grundig) powodują utratę gwarancji.

Samodzielna naprawa

Użytkownik końcowy może samodzielnie naprawić następujące części zamienne: klamki, zawiasy drzwi, tace, kosze i uszczelki drzwi [zaktualizowana lista jest również dostępna na support.grundig.com od 1 marca 2021].

Ponadto, aby zapewnić bezpieczeństwo produktu i zapobiec ryzyku poważnych obrażeń, samodzielną naprawę należy wykonać zgodnie ze wskazówkami zawartymi w instrukcji obsługi w rozdziale "Samodzielna naprawa" lub dostępnymi w support.grundig.com. Dla własnego bezpieczeństwa, przed samodzielną naprawą, odłącz urządzenie od zasilania.

Naprawy i próby naprawy dokonywane przez użytkowników końcowych w przypadku części niewymienionych na liście i/lub nieprzestrzeganie wskazówek zawartych w rozdziale „Samodzielna naprawa” lub dostępnych w support.grundig.com, mogą stanowić zagrożenie, którego nie można przypisać do Grundig, oraz spowodują utratę gwarancji.

W związku z tym zdecydowanie zaleca się, aby użytkownicy końcowi powstrzymali się od podejmowania prób wykonywania napraw spoza wymienionego wykazu części zamiennych, kontaktując się w takich przypadkach z autoryzowanymi warsztatami lub profesjonalnymi warsztatami. Samodzielne próby naprawy mogą stwarzać zagrożenie i uszkodzić urządzenie, a następnie spowodować pożar, powódź, porażenie prądem i poważne obrażenia ciała.

Na przykład, ale nie tylko, następujące naprawy muszą zostać zlecone w autoryzowanych warsztatach lub zarejestrowanych profesjonalnych warsztatach: sprężarka, obwód chłodzenia, płyta główna, płyta falownika, tablica wyświetlacza itp.

Producent/sprzedawca nie ponosi odpowiedzialności w przypadku gdy użytkownik nie stosuje się do zaleceń.

Dostępność części zamiennych do zakupionej lodówki wynosi 10 lat. Przez ten czas dostępne będą oryginalne części zamienne do prawidłowej eksploatacji lodówki.

Minimalny okres gwarancji na zakupioną lodówkę wynosi 24 miesiące.

Ten produkt jest wyposażony w źródło światła o klasie energetycznej "G". Źródło światła w tym produkcie może być wymieniane wyłącznie przez profesjonalnych serwisantów.

GRUNDIG

Kühlschrank
Bedienungsanleitung
Ψυγείο
Εγχειρίδιο Χρήστη

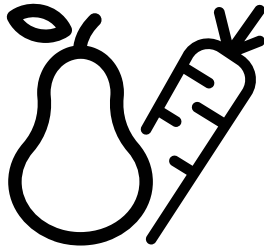

GQN21245XN

CE

DE/EL
57 8168 0200/AA- 2/3-DE-EL



RECYCLETES UND
RECYCELBARES PAPIER

<u>1 Hinweise zu Sicherheit und Umwelt</u>	<u>3</u>	<u>5. Gerät bedienen</u>	<u>17</u>
<u>2. Ihr Kühlschrank</u>	<u>8</u>	5.1 Anzeigefeld	17
<u>2. Ihr Kühlschrank</u>	<u>9</u>	5.2 Einfrieren frischer Lebensmittel.....	24
<u>3. Installation</u>	<u>10</u>	5.3 Empfehlungen für die bessere Haltbarkeit gefrorener Lebensmittel.....	24
3.1 Richtiger Standort für Installation	10	5.4 Angaben zur Tiefkühlung	25
3.2 Anbringen der Kunststoffkeile.....	10	5.5 Einlegen von Lebensmitteln	26
3.3* Einstellung der Füße	11	5.6 Warnton bei offener Tür	26
3.4 Elektrischer Anschluss	13	5.7 Beleuchtung im Innenraum	27
3.5 Wasseranschluss	13	5.8 Kältefach	27
3.5.1 Vor der Installation	13	5.9 Gemüsefach.....	27
3.6 Wasserschlauch an den Kühlschrank anschließen	14	5.10 Gemüsefach mit kontrollierter Luftfeuchtigkeit ... (FreSHelf).....	27
3.7 Wasserschlauch an die Wasserversorgung anschließen	14	5.11 Eiereinsatz	28
<u>4. Vorbereitung</u>	<u>15</u>	5.12 Beweglicher Mittelbereich	28
4.1 Maßnahmen für den sparsamen Energieverbrauch ...	15	5.13 Kältekontrolliertes Aufbewahrungsfach	28
4.2 Empfehlungen zum Fach für frische Lebensmittel	16	5.14 Blaues Licht	29
4.3 Vor der ersten Verwendung .	16	5.15 Geruchsfilter	29
		5.16 Weinfach.....	30
		5.17 Verwendung von internem Wasserspender und Wasserspender an der Tür	32
		5.18 Wasser ausgeben	33
		5.19 Wasserspender verwenden	33
		5.20 Eiswürfelspender	34
		5.21 Eisbereiter und Eisbehälter	34
		<u>6. Pflege und Reinigung</u>	<u>35</u>
		<u>7. Problemlösung</u>	<u>37</u>





Bitte zuerst diese Bedienungsanleitung lesen!

Sehr geehrte Kundin, sehr geehrter Kunde, Danke für die Wahl eines Grundig-Produktes. Wir hoffen, dass dieses Produkt, das mit hochwertiger und hochmoderner Technologie hergestellt wurde, beste Ergebnisse erzielt. Daher bitte die gesamte Bedienungsanleitung und alle beiliegenden Dokumente aufmerksam durchlesen und zum zukünftigen Nachschlagen aufbewahren. Bei Weitergabe des Produktes auch die Bedienungsanleitung mit aushändigen. Alle Warnungen und Informationen in der Bedienungsanleitung einhalten.

Bitte beachten, dass diese Bedienungsanleitung für unterschiedliche Modelle geschrieben wurde. Unterschiede zwischen den verschiedenen Modellen werden natürlich in der Anleitung erwähnt.

Die Symbole

In dieser Bedienungsanleitung verwenden wir folgende Symbole:

	Wichtige Informationen oder nützliche Tipps zum Gebrauch.
	Warnung vor gefährlichen Situationen, die eine Gefahr für Leben und Besitz darstellen können.
	Warnung vor Stromschlägen.
	Die Verpackungsmaterialien des Gerätes wurden gemäß nationalen Umweltschutzbestimmungen aus recyclingfähigen Materialien hergestellt.

Verpackungsmaterialien nicht gemeinsam mit dem Haus- oder anderem Müll entsorgen. Zu den von örtlichen Autoritäten zugewiesenen Sammelstellen für Verpackungsmaterialien bringen.

Hinweise zu Sicherheit und Umwelt

Dieser Abschnitt bietet die zur Vermeidung von Verletzungen und Materialschäden erforderlichen Sicherheitsanweisungen. Bei Nichtbeachtung dieser Anweisungen erlöschen jegliche Garantieansprüche.
Bestimmungsgemäßer Einsatz



ACHTUNG:
Stellen Sie sicher, dass die Entlüftungsöffnungen am Aufstellort des Gerätes nicht blockiert sind.

ACHTUNG:
Um den Auftauvorgang zu beschleunigen, keine anderen mechanischen Geräte oder Geräte verwenden, die nicht vom Hersteller empfohlen sind.

ACHTUNG:
Dem Kühlmittelkreislauf keine Schäden zufügen.

ACHTUNG:
In den Lebensmittelaufbewahrungsfächern keine Geräte verwenden, die nicht vom Hersteller empfohlen sind.

Dieses Gerät ist für die private Nutzung oder für den Gebrauch bei folgenden ähnliche Anwendungen konzipiert worden

- In Personalküchen in Geschäften, Büros und anderen Arbeitsumgebungen;
- In Bauernhöfen, Hotels, Motels und anderen Unterkünften, für den Gebrauch der Kunden;
- Umgebungen mit Übernachtung und Frühstück;

- Bei Catering und ähnliche Non-Retail-Anwendungen.

1.1 Allgemeine Sicherheitshinweise

- Dieses Produkt darf nicht von Personen mit körperlichen, sensorischen oder mentalen Einschränkungen, einem Mangel an Erfahrung und Wissen oder von Kindern verwendet werden. Das Gerät darf nur dann von solchen Personen benutzt werden, wenn diese von einer für ihre Sicherheit verantwortlichen Person beaufsichtigt werden oder angeleitet worden. Kinder dürfen nicht mit diesem Gerät spielen.
- Ziehen Sie bei Fehlfunktionen den Netzstecker des Gerätes.
- Warten Sie nach Ziehen des Netzsteckers mindestens 5 Minuten, bevor Sie ihn wieder anschließen.
- Ziehen Sie den Netzstecker, wenn Sie das Gerät nicht nutzen.
- Berühren Sie den Netzstecker niemals mit feuchten oder gar nassen Händen. Ziehen Sie beim Trennen niemals am Kabel, greifen Sie immer am Stecker.
- Wischen Sie den Netzstecker vor dem Einstecken mit einem trockenen Tuch ab.
- Schließen Sie den Kühlschrank nicht an lose Steckdosen an.
- Das Gerät muss bei Aufstellung, Wartungsarbeiten, Reinigung und bei Reparaturen vollständig vom Stromnetz getrennt werden.
- Falls das Produkt längere Zeit nicht benutzt wird, ziehen Sie den Netzstecker und nehmen Sie sämtliche Lebensmittel aus dem Kühlschrank.

- Verwenden Sie das Produkt nicht, wenn das Fach mit Leiterplatten im unteren hinteren Bereich des Gerätes (Abdeckung des Fachs mit der elektrischen Karte) (1) geöffnet ist.

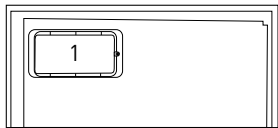
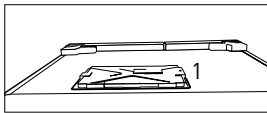

- Benutzen Sie keine Dampfreiniger oder ähnliche Gerätschaften zum Reinigen oder Abtauen Ihres Gerätes. Der Dampf kann in Bereiche eindringen, die unter Spannung stehen. Kurzschlüsse oder Stromschläge können die Folge sein!
- Lassen Sie niemals Wasser direkt auf das Gerät gelangen; auch nicht zum Reinigen! Es besteht Stromschlaggefahr!
- Verwenden Sie das Produkt bei Fehlfunktionen nicht; es besteht Stromschlaggefahr! Wenden Sie sich als erstes an den autorisierten Kundendienst.
- Stecken Sie den Netzstecker des Gerätes in eine geerdete Steckdose. Die Erdung muss durch einen qualifizierten Elektriker vorgenommen werden.
- Falls das Gerät über eine LED-Beleuchtung verfügt, wenden Sie sich zum Auswechseln sowie im Falle von Problemen an den autorisierten Kundendienst.
- Berühren Sie gefrorene Lebensmittel nicht mit feuchten Händen! Sie können an Ihren

Händen festfrieren!

- Geben Sie keine Flüssigkeiten in Flaschen oder Dosen in den Tiefkühlbereich. Sie können platzen!
- Geben Sie Flüssigkeiten in aufrechter Position in den Kühlschrank; zuvor den Deckel sicher verschließen.
- Sprühen Sie keine entflammabaren Substanzen in die Nähe des Gerätes, da sie Feuer fangen oder explodieren könnten.
- Bewahren Sie keine entflammabaren Materialien oder Produkte mit entflammabaren Gasen (Sprays etc.) im Kühlschrank auf.
- Stellen Sie keine mit Flüssigkeiten gefüllten Behälter (z. B. Vasen) auf dem Gerät ab. Falls Wasser oder andere Flüssigkeiten an unter Spannung stehende Teile gelangen, kann es zu Stromschlägen oder Bränden kommen.
- Setzen Sie das Gerät keinem Regen, Schnee, direkten Sonnenlicht oder Wind aus; dies kann die elektrische Sicherheit gefährden. Verschieben Sie das Gerät nicht durch Ziehen an den Türgriffen. Die Griffe könnten sich lösen.
- Achten Sie darauf, dass weder Ihre Hände noch andere Körperteile von beweglichen Teilen im Inneren des Gerätes eingeklemmt oder gequetscht werden.
- Achten Sie darauf, nicht auf die Tür, Schubladen oder ähnliche Teile des Kühlschranks zu treten; lehnen Sie sich nicht daran. Andernfalls könnte das Gerät umkippen, Teile könnten beschädigt werden.

- Achten Sie darauf, das Netzkabel nicht einzuklemmen.

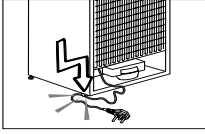

- **Ihr Side by Side Kühl-Gefrierkombination benötigt einen Festwasseranschluss. Sollte kein Wasserhahn in der Umgebung des Gerätes verfügbar sein und Sie müssen ihn nachträglich durch einen Fachmann installieren lassen, beachten Sie bitte, dass bei Fußbodenheizungen keine Löcher in die Betondecke gebohrt werden können, da ansonsten die Heizungsanlage beschädigt werden kann.**
- Kinder im Alter von 3 bis 8 Jahren dürfen Kühlgeräte ein- und ausräumen.
- Vermeiden Sie durch Einhaltung der folgenden Anweisungen Lebensmittelkontamination:
- Durch langes Öffnen der Tür kann die Temperatur in den Fächern des Gerätes drastisch ansteigen.
- Reinigen Sie die Oberflächen, die mit Lebensmitteln in Berührung kommen, sowie zugängliche Ableitungssysteme regelmäßig.
- Reinigen Sie Wassertanks, wenn diese 48 Stunden lang nicht benutzt wurden; spülen Sie das an die Wasserversorgung angeschlossene Wassersystem durch, falls 5 Tage lang kein Wasser entnommen wurde.
- Bewahren Sie rohes Fleisch und Fisch in geeigneten Behältern im Kühlschrank auf, damit diese nicht mit anderen

- Lebensmitteln in Berührung kommen.
- Zwei-Sterne-Gefrierfächer eignen sich zur Aufbewahrung von Tiefkühlkost, zur Lagerung oder Herstellung von Speiseeis und zur Herstellung von Eiswürfeln.
- Ein-, Zwei- und Drei-Sterne-Fächer eignen sich nicht zum Einfrieren frischer Lebensmittel.
- Falls das Kühlgerät lange Zeit leer bleibt, sollten Sie es abschalten, abtauen, reinigen, trocknen und die
- Tür geöffnet lassen, damit sich kein Schimmel im Gerät bildet.
- Achten Sie beim Aufstellen des Gerätes darauf, dass das Netzkabel nicht eingeklemmt oder anderweitig beschädigt wird.
- Platzieren Sie nicht mehrere Mehrfachsteckdosen oder Netzteile hinter dem Gerät.

1.1.1 Wichtige Hinweise zum Kältemittel

Wenn das Gerät über ein Kühlsystem mit R600a-Gas verfügt, achten Sie darauf, das Kühlsystem und den dazugehörigen Schlauch während der Benutzung und des Transports nicht zu beschädigen. Dieses Gas ist leicht entflammbar. Bei Beschädigungen des Kühlsystems halten Sie das Gerät von potenziellen Zündquellen (z. B. offenen Flammen) fern und sorgen für eine gute Belüftung des Raumes.



Das Typenschild an der linken Innenwand des Kühlschranks gibt die Art des im Gerät verwendeten Gases an.

1.1.2 Modelle mit Wasserspender

- Der Druck für die Kaltwasserzufuhr sollte maximal 90 psi (620kPa) betragen. Wenn der Wasserdruck in Ihrem Haushalt 80 psi (550 kPa) übersteigt, verwenden Sie bitte ein Druckbegrenzungsventil in Ihrem Leitungssystem. Sollten Sie nicht wissen, wie der Wasserdruck gemessen wird, ziehen Sie bitte einen Fachinstallateur hinzu.
- Sollte für Ihr Leitungssystem das Risiko eines Wasserschlags (Druckstoß) bestehen, verwenden Sie stets eine geeignete Druckstoßsicherung. Wenden Sie sich bitte an einen Fachinstallateur, falls Sie sich über die Wasserschlaggefährdung in Ihrem Leitungssystem nicht sicher sein sollten.
- Nutzen Sie niemals die Warmwasserzufuhr für den Einbau. Treffen Sie geeignete Vorsichtsmaßnahmen zum Schutz der Leitungen gegen mögliches Einfrieren. Die für den Betrieb zulässige Wassertemperatur liegt im Bereich von mindestens 0,6°C (33°F) bis hin zu maximal 38°C (100°F).
- Nutzen Sie ausschließlich Trinkwasser.

1.2 Bestimmungsgemäßer Einsatz

- Dieses Gerät ist für den Einsatz im Haushalt vorgesehen. Er eignet sich nicht zum kommerziellen Einsatz.
- Das Produkt sollte ausschließlich zum Lagern von Lebensmitteln und Getränken verwendet werden.
- Bewahren Sie keine empfindlichen Produkte, die kontrollierte Temperaturen erfordern (z. B. Impfstoffe, wärmeempfindliche Medikamente, Sanitätsartikel etc.) im Kühlschrank auf.
- Der Hersteller haftet nicht für jegliche Schäden, die durch Missbrauch oder falsche Handhabung entstehen.
- Originalersatzteile stehen für einen Zeitraum von 10 Jahre beginnend mit dem Kaufdatum zur Verfügung.

1.3 Sicherheit von Kindern

Bewahren Sie Verpackungsmaterialien außerhalb der Reichweite von Kindern auf. Lassen Sie Kinder nicht mit dem Gerät spielen.

Falls das Gerät mit einer abschließbaren Tür ausgestattet ist, bewahren Sie den Schlüssel außerhalb der Reichweite von Kindern auf.

1.4 Einhaltung von WEEE-Vorgaben und Altgeräteentsorgung

Dieses Gerät erfüllt die Vorgaben der EU-WEEE-Direktive (19/2012/EU). Das Gerät wurde mit einem Klassifizierungssymbol für elektrische und elektronische Altgeräte (WEEE) gekennzeichnet.

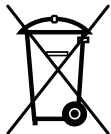

Dieses Gerät wurde aus hochwertigen Materialien hergestellt, die wiederverwendet und recycelt werden können.

Entsorgen Sie das Gerät am Ende seiner Einsatzzeit nicht mit dem regulären Hausmüll. Bringen Sie das Gerät zu einer Sammelstelle zum Recycling von elektrischen und elektronischen Geräten.

Ihre Stadtverwaltung informiert Sie gerne über geeignete Sammelstellen in Ihrer Nähe.

1.5 Einhaltung von RoHS-Vorgaben

- Dieses Gerät erfüllt die Vorgaben der EU-WEEE-Direktive (2011/65/EU). Es enthält keine in der Direktive angegebenen gefährlichen und unzulässigen Materialien.

1.6 Hinweise zur Verpackung

- Die Verpackungsmaterialien des Gerätes worden gemäß nationalen Umweltschutz Bestimmungen aus recyclingfähigen Materialien hergestellt. Entsorgen Sie Verpackungsmaterialien nicht mit dem regulären Hausmüll oder anderen Abfällen. Bringen Sie Verpackungsmaterialien zu geeigneten Sammelstellen; Ihre Stadtverwaltung berät Sie gern.

2. Ihr Kühlschrank

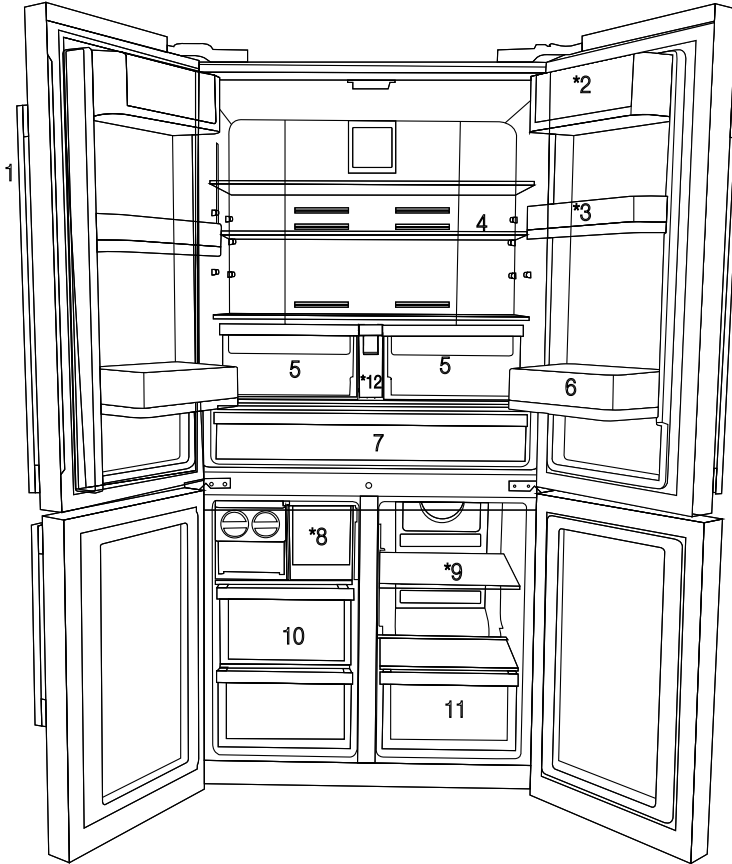

- | | |
|--|---|
| 1. Bedien- und Anzeigefeld | 7. Kältefach |
| 2. Butter- & Käsefach | 8. Eisbehältereinschub |
| 3. Bewegliche Türeinlage 70 mm | 9. Glaszwischenboden für Multizonenfach/ Kühler |
| 4. Glaszwischenboden für Kühlschrankfach | 10. Gefrierfacheinschübe |
| 5. Glaszwischenboden für Gemüsefach | 11. Einschub für Multizonenfach |
| 6. Getränkeinsatz für die Tür | 12. Wassertank |
- *Optional



Die Abbildungen in dieser Bedienungsanleitung dienen zur Orientierung und können etwas vom Aussehen Ihres Gerätes abweichen. Falls Teile nicht zum Lieferumfang Ihres Gerätes zählen, gelten sie für andere Modelle.

2. Ihr Kühlschrank

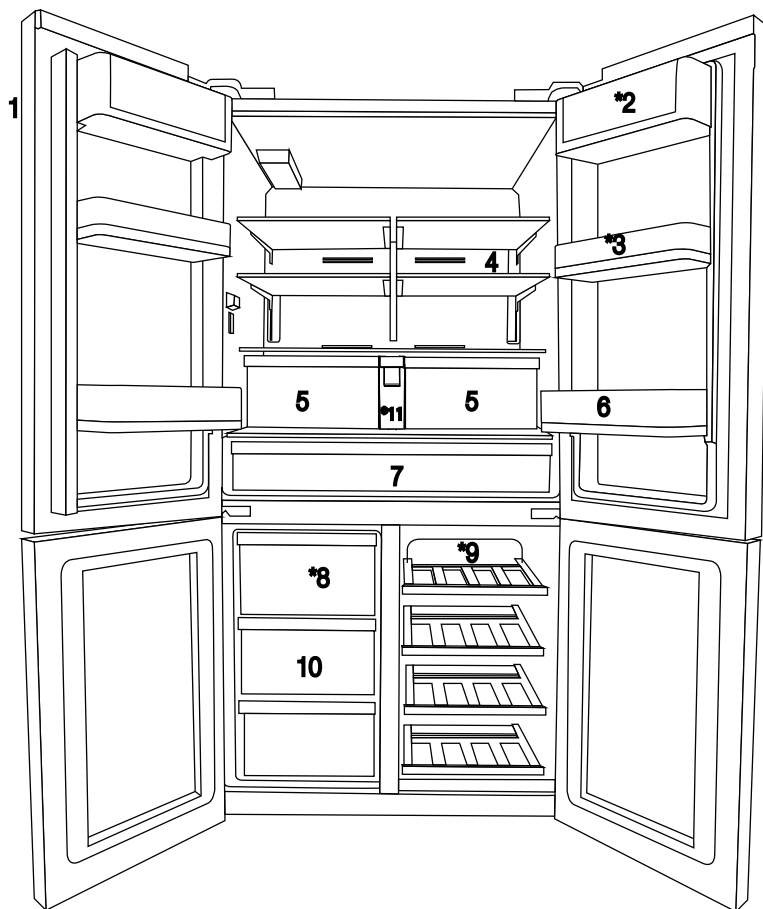

- | | |
|--|---|
| 1. Bedien- und Anzeigefeld | 7. Kältefach |
| 2. Butter- & Käsefach | 8. Eisbehältereinschub |
| 3. Bewegliche Türeinlage 70 mm | 9. Glaszwischenboden für Multizonenfach/ Kühler |
| 4. Glaszwischenboden für Kühlschrankfach | 10. Gefrierfacheinschübe |
| 5. Glaszwischenboden für Gemüsefach | 11. Wassertank |
| 6. Getränkeinsatz für die Tür | *Optional |



Die Abbildungen in dieser Bedienungsanleitung dienen zur Orientierung und können etwas vom Aussehen Ihres Gerätes abweichen. Falls Teile nicht zum Lieferumfang Ihres Gerätes zählen, gelten sie für andere Modelle.

3. Installation

3.1 Richtiger Standort für Installation

Kontaktieren Sie für die Installation des Gerätes den Kundendienst. Um das Gerät in einen betriebsfähigen Zustand zu bringen, nutzen Sie die Informationen der Bedienungsanleitung und achten Sie darauf, dass die elektrische Installation und Wasserinstallation korrekt ist. Falls nicht wenden Sie sich an einen kompetenten Elektriker und Installateur, die die notwendigen Einrichtungen durchführen.



HINWEIS: Der Hersteller haftet nicht für Schäden, die auf Handhabungen von nicht kompetenten Personen zurückzuführen sind.



HINWEIS: Während der Installation darf das Gerät nicht am Netz angeschlossen sein. Anderenfalls kann es zu schweren Verletzungen kommen oder eine Lebensgefahr darstellen.



HINWEIS: Falls die Türbreite nicht breit genug ist, um das Gerät durchzuführen, heben Sie die Tür des Geräts aus und versuchen Sie es seitlich durch zuschieben; falls dies auch nicht funktioniert, wenden Sie sich an den Kundendienst.

- Um Schwankungen zu vermeiden, stellen Sie es auf eine gerade Fläche.
- Stellen Sie das Gerät mindestens 30 cm entfernt von Wärmequellen, wie Heizkörper und Öfen und mindestens 5 cm von elektrischen Backöfen entfernt.
- Setzen Sie das Gerät keiner direkten Sonnenbestrahlung oder Feuchtigkeit aus.
- Damit das Gerät effizient betrieben werden kann, muss in dessen Umgebung eine geeignete Luftzirkulation vorhanden sein. Falls das Gerät in eine Nische platziert werden soll, sollte zwischen der Decke und den Seitenwänden mit dem Gerät ein Hohlraum von mindestens 5 cm sein.
- Stellen Sie das Geräte nicht an Orte, wo die Temperaturen bis auf 10°C sinken können.

3.2 Anbringen der Kunststoffkeile

Für die Einhaltung des Abstands für den Luftkreislauf müssen zwischen dem Gerät und der Wand die Kunststoffkeile angebracht werden.

1. Zum Anbringen der Keile lösen Sie die Schrauben auf dem Gerät und schrauben Sie diese dann wieder zusammen mit den Kunststoffkeilen fest.

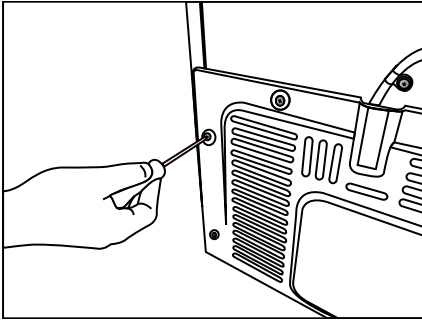

- 2.** Bringen Sie 2 Kunststoffkeile wie in der Abbildung dargestellt, am j Lüftungsöffendeckel an.

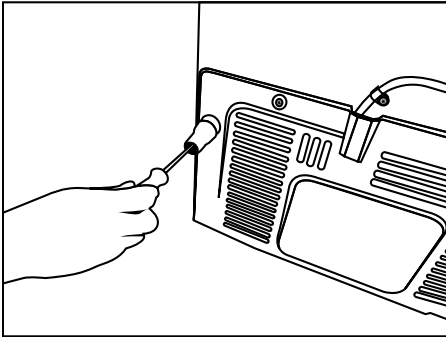

3.3* Einstellung der FüÙe

Falls Ihr Gerät an seinem Platz nicht ausbalanciert steht, können Sie die VorderfüÙe durch das Drehen nach rechts und links einstellen.

* Falls Ihr Gerät kein Weinflaschenfach oder keine Glastür hat, ist es nicht mit verstellbaren, sondern mit festen Fächern ausgestattet.

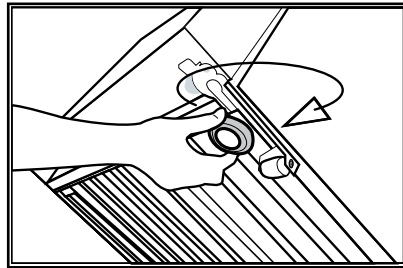
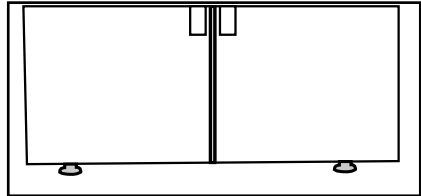

Senkrechte Ausrichtung der Türen,
Lösen Sie die Fixiermutter, die sich auf der Unterseite befindet.
Drehen Sie die Einstellmutter, um die Position der Tür anzupassen (im Uhrzeigersinn/gegen den Uhrzeigersinn).

Ziehen Sie die Fixiermutter, um die Position zu korrigieren.

Waagerechte Ausrichtung der Türen,

Lösen Sie die Fixiermutter, die sich auf der Oberseite befindet.



Drehen Sie die Einstellmutter, um die seitliche Position der Tür anzupassen (im Uhrzeigersinn/gegen den Uhrzeigersinn).

Ziehen Sie die Fixiermutter, die sich an der Oberseite befindet, um die Position zu korrigieren.

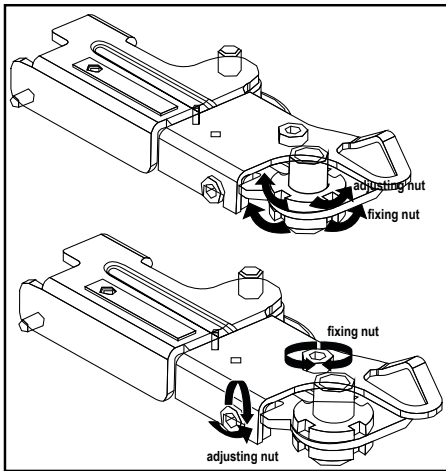
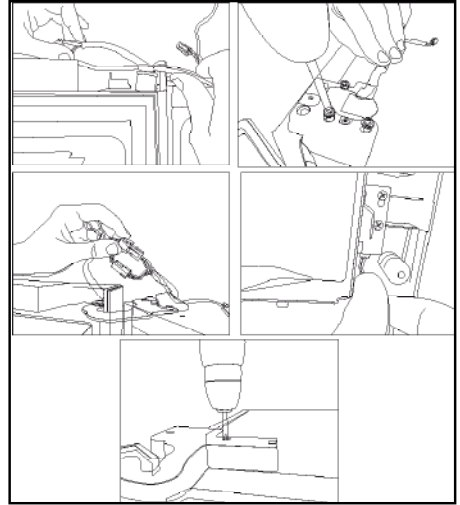
- Obere Scharniergruppe wird mit 3 Schrauben befestigt.
- Die Scharnierabdeckung wird angebracht, nachdem die Steckdosen installiert sind.
- Dann wird die Scharnierabdeckung mit zwei Schrauben befestigt.





3.4 Elektrischer Anschluss

	HINWEIS: Zum Anschluss dürfen keine Verlängerungskabel oder Mehrfachsteckdosen verwendet werden.
	HINWEIS: Beschädigte elektrische Kabel sollten vom Kundendienst gewechselt werden.
	Falls zwei Kühlgeräte nebeneinander aufgestellt werden, sollte zwischen ihnen ein Abstand von 4 cm eingehalten werden.

- Für Schäden, die auf einen Betrieb des Geräts ohne Erdung oder elektrischen Anschlusses gemäß der regionalen Richtlinie zurückgeführt werden können, übernimmt der Hersteller keine Verantwortung.
- Das Elektrokabel muss nach der Aufstellung leicht zugänglich sein.
- Zwischen dem Kühlschrank und der Wandsteckdose sollte keine Mehrfachsteckdose mit oder ohne Verlängerungskabel verwendet werden.

3.5 Wasseranschluss

Je nach Modell können Sie Ihren Kühlschrank über Wasserbehälter oder über die Wasserleitung mit Wasser versorgen. Dazu müssen Sie zunächst den Wasserschlauch an den Kühlschrank anschließen.

	Wenn Sie einen Wasserbehälter nutzen, müssen Sie zusätzlich eine separate Pumpe einsetzen.
	WARNUNG: Beim Anschluss müssen Kühlschrank und Pumpe (sofern vorhanden) vollständig vom Stromnetz getrennt sein.
	Die folgenden Artikel werden eventuell nicht mit Ihrem Gerät geliefert, da sie beim Einsatz eines Wasserbehälters nicht benötigt werden.

Überzeugen Sie sich davon, dass der folgende Artikel im Lieferumfang des Gerätes enthalten ist:

Externer Wasserfilter (Bei Einsatz eines Wasserbehälters muss kein Wasserfilter verwendet werden.)

3.5.1 Vor der Installation

Stellen Sie zunächst sicher, dass Sie alles haben, was zur ordnungsgemäßen Installation benötigt wird, dazu zählen:
Ihr Produkt kommt mit einem internen Wasserfilter, der im Inneren des Kühlschranks eingesetzt wird. Die Artikelnummer des Filters lautet 4918450200; nutzen sie diese Artikelnummer, wenn Sie Ersatzfilter bestellen.

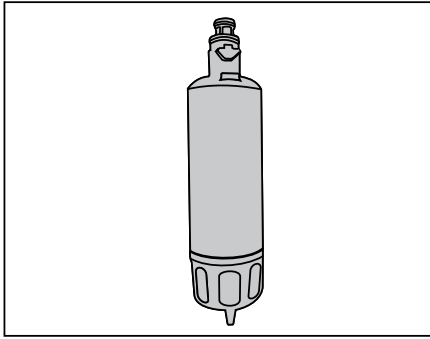

3.6 Wasserschlauch an den Kühlschrank anschließen

1. Schieben Sie das Anschlussstück (B) auf den Wasserschlauch (A) auf.

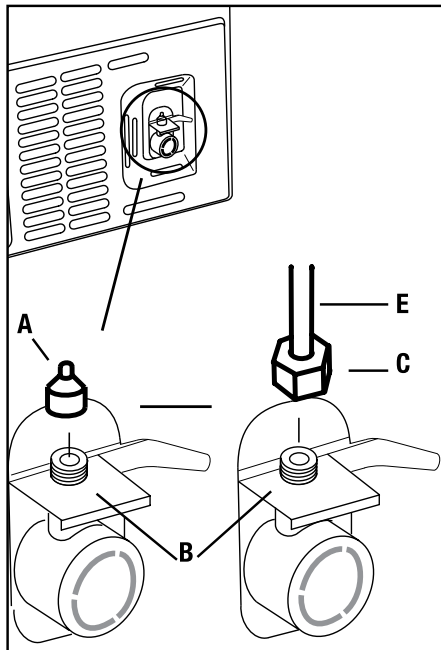

1. Schieben Sie den Wasserschlauch kräftig nach unten auf das Wassereinlassventil (C) auf.
2. Fixieren Sie den Schlauch am Wassereinlassventil; dazu ziehen Sie das Anschlussstück (C) mit der Hand an.



Normalerweise benötigen Sie zum Anziehen des Anschlussstückes keinerlei Werkzeug. Allerdings können Sie durchaus einen Schlüssel oder eine Zange zum Anziehen einsetzen, falls Wasser austreten sollte.

3.7 Wasserschlauch an die Wasserversorgung anschließen

Schließen Sie den Wasserschlauch an einen Wasseranschluss an. Falls kein Wasserhahn vorhanden ist oder Sie sich nicht sicher sein sollten, ziehen Sie bitte einen versierten Klempner hinzu.

4 Vorbereitung

4.1 Maßnahmen für den sparsamen Energieverbrauch



Das ungeprüfte Anschließen des Kühlschranks an Systeme zum Energiesparen ist gefährlich, da dies das Gerät beschädigen kann.

- Lassen Sie den Kühlschrank nicht über längere Zeit hinweg geöffnet.
- Stellen Sie keine heißen Lebensmittel oder Getränke in den Kühlschrank.
- Überlasten Sie das Gerät nicht. Das Kühlvermögen verringert sich, wenn die Luftzirkulation im Kühlschrank beeinträchtigt ist.
- Stellen Sie den Kühlschrank nicht an Ort, die der direkten Sonneneinstrahlung ausgesetzt sind. Installieren Sie das Gerät mit mindestens 30 cm Abstand von Hitzequellen, wie beispielweise Herden, Backöfen, Heizungen und Öfen, sowie mit mindestens 5 cm Abstand von Elektroöfen.
- Achten Sie darauf, Ihre Lebensmittel in geschlossenen Behältern aufzubewahren.
- Um eine größtmögliche Lebensmittelmenge im Gefrierfach Ihres Kühlschranks zu lagern, muss der oberste Einschub herausgenommen und auf einen Glaseinsatz gestellt werden. Der für den Kühlschrank angegebene Energieverbrauch wurde mit ausgebautem Eisgerät und ohne die oberen Einschübe, um eine maximale Beladung zu ermöglichen, ermittelt. Es wird dringend empfohlen, im Gefrierfach und im Multizonenfach

die unteren Einschübe zur Lagerung zu verwenden.

- Der Luftstrom darf nicht dadurch behindert werden, dass man Lebensmittel vor die Lüfter des Gefrierfachs und des Multizonenfachs stellt. Die Lebensmittel sind so einzustellen, dass mindestens 5 cm Abstand vor dem Schutzgitter der Lüfter bestehen.
- Das Auftauen tiefgekühlter Lebensmittel im Kühlfach hilft sowohl Energie zu sparen und ist zugleich besonders schonend für die Lebensmittel.

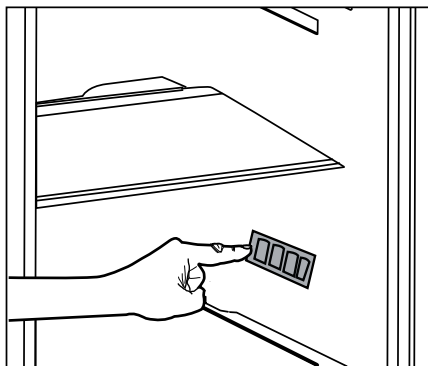

Die Temperatur des Raums, in dem der Kühlschrank aufgestellt ist, muss mindestens 10°C /50°F betragen. Hinsichtlich der Effizienz ist der Einsatz des Kühlschranks mit kühleren Umgebungstemperaturen nicht zu empfehlen.



Der Innenraum des Kühlschranks ist komplett zu reinigen.



Wenn zwei Kühlschränke nebeneinander aufgestellt werden, muss zwischen beiden mindestens ein Abstand von 4 cm eingehalten werden.

4.2 Empfehlungen zum Fach für frische Lebensmittel

- Achten Sie darauf, dass die Lebensmittel nicht mit dem Temperatursensor im Fach für frische Lebensmittel in

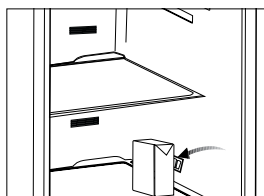
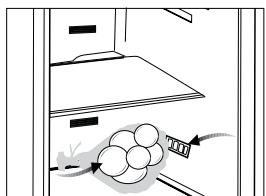

Berührung kommen. Um die ideale Lagerungstemperatur im Fach für frische Lebensmittel aufrechtzuerhalten, darf der Sensor nicht durch Lebensmittel verstellt werden.

- Stellen Sie keine heißen Speisen oder Getränke in den Kühlschrank.

4.3 Vor der ersten Verwendung

Achten Sie darauf, dass vor der Verwendung des Geräts alle in der Bedienungsanleitung im Abschnitt „Wichtige Hinweise zur Sicherheit und zum Umweltschutz“ und den Kapiteln zur Installation angeführten Sicherheitsmaßnahmen ausgeführt wurden.

- Reinigen Sie den Innenraum des Kühlschranks so wie im Abschnitt „Wartung und Säuberung“ empfohlen. Bevor Sie den Kühlschrank einschalten, muss der Innenraum trocken sein.
- Verbinden Sie das Netzkabel des Kühlschranks mit einer geerdeten Steckdose. Der Innenbeleuchtung schaltet sich ein, wenn der Kühlschrank geöffnet wird.
- Lassen Sie den Kühlschrank 6 Stunden lang eingeschaltet laufen, bevor Sie Lebensmittel hineinstellen und öffnen Sie in dieser Zeit möglichst nicht die Gerätetür.

5. Gerät bedienen

5.1 Anzeigefeld

Das Bedienfeld mit Touchfunktion dient zur Einstellung der Temperatur und die Steuerung der weiteren Kühlschrankfunktionen, ohne dass die Gerätetür geöffnet werden muss. Sie müssen nur die entsprechenden Tasten zur Einstellung der Funktionen drücken.

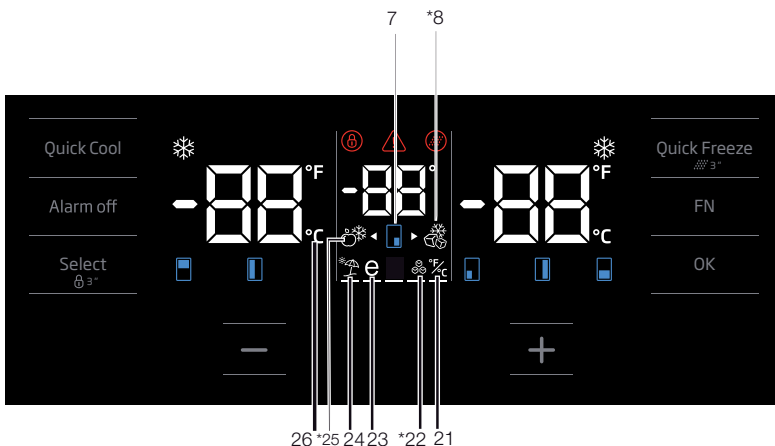
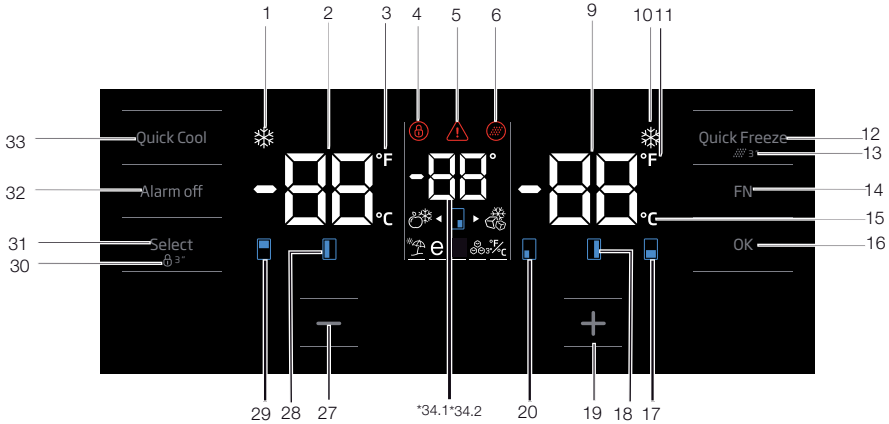

Die Abbildungen in dieser Bedienungsanleitung dienen zur Orientierung und können etwas vom Aussehen Ihres Gerätes abweichen. Falls Teile nicht zum Lieferumfang Ihres Gerätes zählen, gelten sie für andere Modelle.

1. Anzeige der Schnellkühlfunktion

Diese schaltet sich ein, wenn die Schnellkühlfunktion aktiviert ist.

2. Temperaturanzeige des Kühlschranks

Die Temperatur im Kühlschrank wird angezeigt, diese kann auf 8,7,6,5,4,3,2,1 eingestellt werden.

3. Anzeige in Fahrenheit

Diese Anzeige gibt die Temperatur in Fahrenheit wieder. Wenn die Anzeige in Fahrenheit aktiviert wird, werden die eingestellten Temperaturwerte in Fahrenheit angezeigt und ein entsprechendes Symbol leuchtet.

4. Tastensperre

Drücken Sie die Tastensperrtaste simultan für 3 Sekunden. Das Tastensperrsymbol leuchtet auf und der Tastensperrmodus wird aktiviert. Die Tasten reagieren dann nicht, solange der Tastensperrmodus aktiviert bleibt. Drücken Sie die Tastensperrtaste erneut simultan für 3 Sekunden. Das Tastensperrzeichen erlischt und der Tastensperrmodus wird abgestellt. Drücken Sie die Tastensperrtaste, wenn Sie verhindern möchten, dass die Temperatureinstellung des Kühlschranks geändert werden kann.

5. Stromausfall/Hohe Temperatur/Fehlerwarnung

Diese Anzeige leuchtet im Falle von Stromausfall, einer hohen Temperatur und sonstigen Fehlern am Gerät auf. Während länger anhaltenden Stromausfällen, wird die höchste Temperatur im Gefrierfach aufblinkend auf dem Display angezeigt. Drücken Sie nach

der Prüfung des Lebensmittel im Gefrierfach die Abstelltaste für die Alarmfunktion, um die Warnung zu löschen.

Bitte lesen Sie auch den Abschnitt „Für die Fehlerbehebung empfohlene Lösungen“ in der Bedienungsanleitung, wenn diese Anzeige aufleuchten sollte.

6. Symbol „Filter zurücksetzen“

Diese Symbol schaltet sich, wenn der Filter zurückgesetzt werden muss.

7. Symbol Fach mit Temperaturänderung

Zeigt das Fach an, dessen Temperatur sich gerade ändert. Wenn das Symbol Fach mit Temperaturänderung zu blinken beginnt, bedeutet das, dass das jeweilige Fach ausgewählt wurde.

8. Symbol für Zusatzgefrierfunktion

Fahren Sie über das Symbol für Zusatzgefrierfunktion mit Hilfe der FN-Taste; das Symbol beginnt nun zu blinken. Wenn Sie die OK-Taste drücken, schaltet sich das Symbol für die Gefrierfunktion im Zusatzfach ein, das nun als Gefrierfach genutzt werden kann.

9. Temperaturanzeige des Gefrierfachs

Die Temperatur im Gefrierfach wird angezeigt, diese kann auf -18, -19, -20, -21, -22, -23, -24 eingestellt werden.

10. Anzeige der Schnellgefrierfunktion

Diese schaltet sich ein, wenn die Schnellgefrierfunktion aktiviert ist.

11. Anzeige in Fahrenheit

Diese Anzeige gibt die Temperatur in Fahrenheit wieder. Wenn die Anzeige in Fahrenheit aktiviert wird, werden die eingestellten Temperaturwerte in Fahrenheit angezeigt und ein entsprechendes Symbol leuchtet.

12. Taste der Schnellgefrierfunktion

Drücken Sie diese Taste zur Aktivierung oder Deaktivierung der Schnellgefrierfunktion. Wenn Sie die Funktion aktivieren, wird das Gefrierfach auf eine Temperatur unter dem eingestellten Wert heruntergekühlt.

 Verwenden Sie die Schnellgefrierfunktion, wenn die in das Gefrierfach gelegten Lebensmittel schnell einfrieren möchten. Wenn Sie größere Mengen an frischen Lebensmitteln einfrieren möchten, aktivieren Sie diese Funktion, bevor Sie die Lebensmittel in das Gerät legen.

 Wenn Sie diese nicht zuvor ausschalten, stellt sich die Schnellgefrierfunktion automatisch nach spätestens 24 Stunden ab oder wenn das Gefrierfach die gewünschte Temperatur erreicht hat.

 Die Funktion aktiviert sich nicht erneut selbständig nach dem Ende eines Stromausfalls.

13. Filter zurücksetzen

Der Filter wird zurückgesetzt, wenn die Taste der Schnellgefrierfunktion 3 Sekunden lang gedrückt wird. Das Symbol „Filter zurücksetzen“ erlischt.

14. FN-Taste

Mit Hilfe dieser Taste können Sie zwischen den Funktionen wechseln, die Sie einstellen möchten. Durch das Drücken dieser Taste, wird das Symbol der gewünschten Funktion aktiviert oder deaktiviert, und das fängt an zu blinken. Die FN-Taste deaktiviert sich, wenn sie 20 Sekunden lang nicht gedrückt wird. Sie müssen diese Taste dann erneut drücken, um die Funktionen zu ändern.

15. Temperaturanzeige in Celsius

Diese Anzeige gibt die Temperatur in Celsius wieder. Wenn die Anzeige in Celsius aktiviert wird, werden die eingestellten Temperaturwerte in Celsius angezeigt und ein entsprechendes Symbol leuchtet.

16. OK-Taste

Nach dem Navigieren durch die Funktionen mit Hilfe der FN-Taste blinkt nach dem Abbruch der Funktion durch die OK-Taste das entsprechende Symbol auf und die Anzeige blinkt. Wenn die Funktion aktiviert wurde, bleibt diese eingeschaltet. Die Anzeige blinkt weiter, um zu zeigen, dass das Symbol eingeschaltet ist.

17. Symbol Fach mit Temperaturänderung

Zeigt das Fach an, dessen Temperatur sich gerade ändert. Wenn das Symbol Fach mit

Temperaturänderung zu blinken beginnt, bedeutet das, dass das jeweilige Fach ausgewählt wurde.

18. Symbol Fach mit Temperaturänderung

Zeigt das Fach an, dessen Temperatur sich gerade ändert. Wenn das Symbol Fach mit Temperaturänderung zu blinken beginnt, bedeutet das, dass das jeweilige Fach ausgewählt wurde.

19. Einstelltaste zur Erhöhung des Werts

Wählen Sie das Symbol für das entsprechende Fach; diese Symbol fängt nun an zu blinken. Wenn Sie die Einstelltaste zur Erhöhung des Werts während dieses Vorgangs drücken, erhöht sich der eingestellte Wert. Wenn Sie diese ununterbrochen drücken, stellt der Wert wieder auf den Ausgangswert zurück.

20. Symbol Fach mit Temperaturänderung

Zeigt das Fach an, dessen Temperatur sich gerade ändert. Wenn das Symbol Fach mit Temperaturänderung zu blinken beginnt, bedeutet das, dass das jeweilige Fach ausgewählt wurde.

21. Einstellung der Celsius- und Fahrenheit-Anzeige

Fahren Sie über diese Taste mit Hilfe der FN-Taste und wählen Sie Fahrenheit und Celsius über die OK-Taste. Wenn die entsprechende Temperaturanzeigeart ausgewählt wurde, schaltet sich die Anzeige in Celsius und Fahrenheit ein.

22. Symbol „Eismaschine aus“

Drücken Sie die FN-Taste (bis diese das Eis-Symbol und die untere Linie erreicht), um die

Eismaschine auszuschalten.

Das Symbol „Eismaschine aus“ und die Anzeige für die Eismaschinenfunktion beginnen zu blinken, wenn Sie darüberfahren, sodass Sie sehen können, ob die Eismaschine ein- oder ausgeschaltet werden soll. Wenn Sie die OK-Taste drücken, leuchtet das Symbol der Eismaschine anhaltend und die Anzeige blinkt weiter. Wenn Sie keine Taste innerhalb von 20 Sekunden drücken, bleiben Symbol und Anzeige eingeschaltet. So wird die Eismaschine ausgeschaltet. Um die Eismaschine erneut einzuschalten, fahren Sie über das Symbol und die Anzeige, nun blinken sowohl das Symbol „Eismaschine aus“ und die Anzeige dazu. Wenn Sie keine Taste innerhalb von 20 Sekunden drücken, schalten sich Symbol und Anzeige aus und die Eismaschine schaltet sich wieder ein.



Zeigt an, ob die Eismaschine ein- oder ausgestellt ist.



Der Wasserfluss vom Wassertank stoppt, wenn diese Funktion ausgewählt wurde. Jedoch kann das zuvor hergestellte Eis aus der Eismaschine weiter entnommen werden.

23. Symbol der Eco Fuzzy-Funktion

Drücken Sie die FN-Taste (bis diese das Symbol mit dem Buchstaben e und die untere Linie erreicht), um die Eco Fuzzy-Funktion zu aktivieren. Wenn Sie

über das Eco Fuzzy-Symbol und die Eco Fuzzy-Anzeige fahren, beginnen diese an zu blinken. So können Sie sehen, ob die Eco Fuzzy-Funktion aktiviert oder deaktiviert werden soll. Wenn Sie die OK-Taste drücken, leuchtet das Eco Fuzzy-Symbol anhaltend und die Anzeige blinkt weiter. Wenn Sie keine Taste innerhalb von 20 Sekunden drücken, bleiben Symbol und Anzeige eingeschaltet. So wird die Eco Fuzzy-Funktion aktiviert. Um die Eco Fuzzy-Funktion abzubrechen, fahren Sie erneut über das Symbol und die Anzeige und drücken Sie die OK-Taste. Nun beginnen sowohl die Eco Fuzzy-Funktion als auch die Anzeige an zu blinken. Wenn Sie keine Taste innerhalb von 20 Sekunden drücken, schalten sich Symbol und Anzeige aus und die Eco Fuzzy-Funktion wird abgebrochen.

24. Symbol der Urlaubsfunktion

Drücken Sie die FN-Taste (bis diese das Symbol mit dem Sonnenschirm und die untere Linie erreicht), um die Urlaubsfunktion zu aktivieren. Wenn Sie über das Urlaubsfunktionssymbol und die Urlaubsfunktionsanzeige fahren, beginnen diese an zu blinken. So können Sie sehen, ob die Urlaubsfunktion aktiviert oder deaktiviert werden soll. Wenn Sie die OK-Taste drücken, leuchtet das Urlaubsfunktionssymbol anhaltend und die Urlaubsfunktion ist aktiviert. Die Anzeige blinkt während dieses Vorgangs weiter. Drücken Sie die OK-Taste, um die Urlaubsfunktion abzubrechen. Nun beginnen sowohl das Symbol der Urlaubsfunktion als auch

die Anzeige an zu blinken und die Urlaubsfunktion wird abgebrochen.

25. Symbol für Zusatzkühlfunktion

Wenn Sie das Symbol für die Zusatzkühlfunktion mit Hilfe der FN-Taste auswählen und die OK-Taste drücken, schaltet das Zusatzfach in den Kühlschranksbetrieb.

26. Temperaturanzeige in Celsius

Diese Anzeige gibt die Temperatur in Celsius wieder. Wenn die Anzeige in Celsius aktiviert wird, werden die eingestellten Temperaturwerte in Celsius angezeigt und ein entsprechendes Symbol leuchtet.

27. Einstelltaste zur Verringerung des Werts

Wählen Sie das Symbol für das entsprechende Fach; diese Symbol fängt nun an zu blinken. Wenn Sie die Einstelltaste zur Verringerung des Werts während dieses Vorgangs drücken, verringert sich der eingestellte Wert. Wenn Sie diese ununterbrochen drücken, stellt der Wert wieder auf den Ausgangswert zurück.

28. Symbol Fach mit Temperaturänderung

Zeigt das Fach an, dessen Temperatur sich gerade ändert. Wenn das Symbol Fach mit Temperaturänderung zu blinken beginnt, bedeutet das, dass das jeweilige Fach ausgewählt wurde.

29. Symbol Fach mit Temperaturänderung

Zeigt das Fach an, dessen Temperatur sich gerade ändert. Wenn das Symbol Fach mit Temperaturänderung zu blinken beginnt, bedeutet das, dass das jeweilige Fach ausgewählt wurde.

30. Tastensperre

Drücken Sie die Tastensperrtaste simultan für 3 Sekunden. Das Tastensperrsymbol leuchtet auf und der Tastensperrmodus wird aktiviert. Die Tasten reagieren dann nicht, solange der Tastensperrmodus aktiviert bleibt. Drücken Sie die Tastensperrtaste erneut simultan für 3 Sekunden. Das Tastensperrzeichen erlischt und der Tastatursperrmodus wird abgestellt.

Drücken Sie die

Tastensperrtaste, wenn Sie verhindern möchten, dass die Temperatureinstellung des Kühlschranks geändert werden kann.

31. Auswahltaste

Nutzen Sie diese Taste, um das Fach auswählen, dessen Temperatur Sie ändern möchten. Schalten Sie zwischen den Fächern, indem Sie diese Taste drücken. Das ausgewählte Fach kann anhand der Fachsymbole unterschieden werden (7, 17, 18, 20, 28, 29). Schalten Sie solange, bis das Symbol des Fachs, dessen Temperatur Sie ändern möchten, anfängt zu blinken. Dann können Sie den eingestellten Wert mit Hilfe entweder der Taste zur Verringerung des Temperaturwerts im Fach (27) oder der Taste zur Erhöhung des Temperaturwerts im Fach (19) ändern. Wenn die ausgewählte Taste mehr als 20 Sekunden nicht drücken, schaltet sich das Fachsymbol wieder aus. Sie müssen diese Taste drücken, um erneut ein Fach auszuwählen.

32. Warnung Alarm aus

Drücken Sie im Falle eines Stromausfalls/erhöhte Temperatur-Alarms nach der Prüfung des Lebensmittel im Gefrierfach die Abstelltaste für die Alarmfunktion, um die Warnung zu löschen.

33. Taste der Schnellkühlfunktion

Die Taste hat zwei Funktionen. Drücken Sie zur Aktivierung oder Deaktivierung der Schnellkühlfunktion diese kurz. Die Schnellkühlanzeige schaltet sich dann aus und das Gerät kehrt zu seinen normalen Einstellungen zurück.



Verwenden Sie die Schnellkühlfunktion, wenn die in das Kühlschranksfach gelegten Lebensmittel schnell abkühlen möchten. Wenn Sie größere Mengen an frischen Lebensmitteln abkühlen möchten, aktivieren Sie diese Funktion, bevor Sie die Lebensmittel in das Gerät legen.



Wenn Sie diese nicht zuvor ausschalten, stellt sich die Schnellkühlfunktion automatisch nach spätestens 1 Stunden ab oder wenn das Kühlschranksfach die gewünschte Temperatur erreicht hat.



Wenn Sie die Schnellkühltaste wiederholt kurz nacheinander drücken, wird der elektronische Schaltkreisschutz aktiviert und der Kompressor startet nicht sofort.



Die Funktion aktiviert sich nicht erneut selbständig nach dem Ende eines Stromausfalls.

34. 1 Temperaturanzeige des Zusatzfachs

Die für das Zusatzfach eingestellten Temperaturwerte werden angezeigt.

34. 2 Temperaturanzeige des Weinkühlfachs

Die für das Zusatzfach eingestellte Temperatur wird angezeigt.

5.2 Einfrieren frischer Lebensmittel

- Um die Qualität der Lebensmittel zu bewahren, sollten diese nach dem so schnell wie möglich eingefroren, nachdem sie in das Gefrierfach gelegt wurden. Verwenden Sie deshalb die Schnellgefrierfunktion für diese Zwecke.
- Sie können Lebensmittel länger im Gefrierfach lagern, wenn Sie diese im frischen Zustand einfrieren.
- Verpacken Sie das Gefriergut und schließen Sie die Verpackung, um das Eindringen von Luft zu vermeiden.
- Stellen Sie sicher, dass die Lebensmittel richtig verpackt sind, bevor Sie diese in das Gefrierfach legen. Verwenden Sie dazu zum Einfrieren geeignete Behälter, Folien, feuchtigkeitsabweisendes Papier, Kunststoffbeutel und weitere geeignete Materialien statt einfachen Packpapiers.
- Beschriften Sie alle verpackten Lebensmittel und vermerken Sie das Einfrierdatum. So behalten Sie einen Überblick über Inhalt und Haltbarkeit, jedes Mal, wenn Sie Tür des Gefrierfachs öffnen. Bewahren Sie am längsten gelagerten, tiefgekühlten Lebensmittel im vorderen Teil des Fachs auf, damit diese zuerst verbraucht werden.
- Eingefrorene Lebensmittel müssen nach dem Auftauen unverzüglich verbraucht werden und dürfen nicht erneut eingefroren werden.

5.3 Empfehlungen für die bessere Haltbarkeit gefrorener Lebensmittel

Das Gefrierfach sollte mindestens -18 °C kalt sein.

1. Legen Sie die eingepackten Lebensmittel so rasch wie möglich in das Gefriergerät, um ein Antauen zu verhindern.
2. Kontrollieren Sie die Angaben für „Zu verbrauchen bis“ bzw. zum Mindesthaltbarkeitsdatum, um festzustellen, ob diese Fristen abgelaufen sind oder nicht.
3. Stellen Sie sicher, dass die Verpackungen unbeschädigt sind.

5.4 Angaben zur Tiefkühlung

Gemäß dem IEC 62552-Normen soll das Gerät mindestens 4,5 kg an Lebensmitteln bei einer Umgebungstemperatur von 25°C auf -18°C oder niedriger innerhalb von 24 Stunden für jeweils jede Volumenmenge von 100 Litern des Gefriergeräts herabkühlen. Es ist möglich, die Lebensmittel für einen längeren Zeitraum bei Temperaturen von -18°C oder niedriger aufzubewahren. Sie können die Lebensmittel für viele Monate frisch halten (bei Temperaturen von -18°C oder niedriger im Gefriergerät). Die noch einzufrierende Lebensmittel dürfen nicht direkt auf bereits tiefgefrorene gelegt werden, um deren teilweise Antauen zu verhindern.

Kochen Sie Gemüse und gießen Sie das Kochwasser ab, um deren Aufbewahrungszeit im tiefgekühlten Zustand zu verlängern. Legen Sie diese nach dem Abgießen in luftdichte Behälter und dann in das Gefriergerät. Lebensmittel wie Bananen, Tomaten, Salat, Sellerie, gekochte Eier und Kartoffeln sind zum Einfrieren nicht geeignet. Wenn diese Lebensmittel eingefroren werden, beeinträchtigt das deren Nährwert und Geschmack negativ. Jedoch stellt ihr Verzehr in solchen Fällen keine Gefahr für menschliche Gesundheit dar.

- Frieren Sie nicht zu große Mengen an Lebensmitteln auf einmal ein.

Gefrierfacheinstellung	Kühlfacheinstellung	Bemerkungen
-18°C	4°C	Das ist die normale, empfohlene Einstellung.
-20, -22 oder -24°C	4°C	Diese Einstellungen werden empfohlen, wenn die Umgebungstemperaturen 30°C überschreiten.
Schnellgefrierfunktion	4°C	Wird verwendet, um Lebensmittel in kürzester Zeit einzufrieren. Das Gerät schaltet sich am Ende dieses Vorgang in den vorherigen Normalbetrieb zurück.
-18°C oder kälter	2°C	Diese Einstellungen werden verwendet, wenn Sie glauben, dass Ihr Kühlfach aufgrund der hohen Umgebungstemperaturen und häufigen Öffnens und Schließens der Tür nicht kalt genug ist.

5.5 Einlegen von Lebensmitteln

Gefrierfächer	Verschiedenes Gefriergut, wie beispielsweise Fleisch, Fisch, Eiscreme, Gemüse usw.
Kühlschrankschubladen	Lebensmittel in Kochtöpfen, abgedeckten Tellern und geschlossenen Behältern Eier (im geschlossenen Behälter)
Türeinsätze des Kühlraums	In kleinen Mengen verpackte Lebensmittel oder Getränke
Gemüsefach	Gemüse und Obst
Fach für frische Lebensmittel	Feinkostprodukte (Brotaufstriche, Fleischprodukte für den raschen Verbrauch)

5.6 Warnton bei offener Tür

(Diese Funktion ist optional)

Das Türöffnungswarnsystem Ihres Kühlschranks

kann sich je nach Modell unterscheiden.

Version 1;

Bleibt die Tür des Geräts für eine bestimmte

Zeit (zwischen 60 s und 120 s) offen, ertönt

ein akustisches Warnsignal; je nach Produktmodell kann auch ein optisches

Warnsignal (Lichtblitz) angezeigt werden.

Wenn Sie die Tür des Geräts schließen oder

eine Taste auf dem Bildschirm des Geräts

drücken (falls vorhanden), wird der Warnton beendet.

Version 2;

Wenn die Tür des Geräts für eine bestimmte

Zeit (zwischen 60 s und 120 s) offen bleibt, ertönt der

Türöffnungsalarm. Der

Türöffnungsalarm wird

schrittweise ausgelöst.

Zunächst ertönt ein akustisches Warnsignal.

Wenn die Tür nach 4 Minuten immer

noch nicht geschlossen ist, wird eine optische

Warnung (Blinklicht) aktiviert. Der Türöffnungsalarm wird für eine bestimmte Zeit (zwischen 60 s und 120 s) verzögert, wenn eine beliebige Taste auf dem Produktbildschirm gedrückt wird (falls vorhanden). Danach beginnt der Vorgang von neuem. Wenn die Gerätetür geschlossen ist, wird der Türöffnungsalarm aufgehoben.

5.7 Beleuchtung im Innenraum

Als Innenlampen werden LEB-Leuchten verwendet. Kontaktieren Sie bei Problemen mit dem Gerät mit dieser Lampe den zuständigen Kundendienst.

Die in dieser Vorrichtung genutzte(n) Lampe(n) ist/sind nicht für den Einsatz im Haushalt geeignet. Der vorgesehene Zweck dieser Lampe besteht darin, den Nutzer das Legen bzw. Herausnehmen der Lebensmittel auf eine bequeme und komfortable Weise zu erleichtern.

5.8 Kältefach

In den Kältefächern können Sie Lebensmittel auf das Einfrieren vorbereiten. Sie können diese Fächer zudem zur Lagerung von Lebensmitteln bei einer Temperatur, die etwas unter der im Kühlfach liegt, nutzen.

Sie können das Fassungsvermögen Ihres Kühlschranks durch das Herausnehmen der Kältefächer vergrößern.

1. Ziehen Sie das Fach in Ihre Richtung, wenn es stoppt.
2. Heben Sie das Fach um 1 cm nach oben, und ziehen es weiter in Ihre Richtung, um es aus seiner Halterung herausheben.

5.9 Gemüsefach

Das Gemüsefach des Kühlschranks dient zur Lagerung von Gemüse, ohne dass dies austrocknet. Dazu ist die Zirkulation der Kühlluft um das Gemüsefach im Allgemeinen intensiviert. Entfernen Sie die Türeinsätze, die sich gegenüber zum Gemüsefach finden, bevor Sie dieses herausnehmen.

5.10 Gemüsefach mit kontrollierter Luftfeuchtigkeit

(FreSHelf)

(Diese Funktion ist optional)

Das Gemüsefach mit kontrollierter Feuchtigkeit dient dazu, ein Austrocknen des Obsts und Gemüses zu verhindern, sodass dieses länger frisch bleibt.

Wir empfehlen, dass Sie blattähnliche Gemüsesorten, wie beispielsweise Salat und Spinat wie auch empfindliche Gemüsesorten möglichst in waagerechter Position im Gemüsefach in Bezug auf deren Wurzeln lagern.

Wenn Gemüse in den Kühlschrank gelegt wird, ist dessen spezifisches Gewicht zu berücksichtigen. Schwere und feste Gemüsesorten sollten im Gemüsefach nach unten gelegt werden, während leichte und weichere Sorten oben auf diese gepackt werden sollten.

Legen Sie Gemüse niemals in Kunststofftüten in das Gemüsefach. Wenn das Gemüse in der Kunststofftüte bleibt, fängt es in kürzester Zeit zu faulen an. Wenn Sie aus hygienischen Gründen nicht wollen, dass eine Gemüsesorte mit einer anderen in Kontakt kommt, verwenden Sie durchlässige Papiertüten oder vergleichbares Material anstatt von Kunststofftüten.

Lagern Sie Birnen, Aprikosen, Pfirsich oder sonstige Früchte, die größere Mengen an Ethylen abgeben nicht zusammen mit anderem Obst oder Gemüse im Gemüsefach. Das von diesen Früchten abgegebene Ethylen beschleunigt die Reife anderer Obst- und Gemüsesorten und verkürzt so deren Lagerungszeit, bevor diese zu faulen anfangen.

5.11 Eiereinsatz

Sie können den Eiereinsatz je nach Wunsch in die Tür oder einen Zwischenboden im Innenraum installieren.

Stellen Sie den Eiereinsatz niemals in das Gefrierfach.

5.12 Beweglicher Mittelbereich

Der Bewegliche Mittelbereich soll dafür sorgen, dass die kalte Luft im Kühlschrankinneren nicht nach

außen entweicht.

1- Die Versiegelung wird gewährleistet, wenn die Türdichtung gegen die Oberfläche des beweglichen Mittelbereichs drücken, wenn die Kühlfachtüren geschlossen sind.

2- Ein weiterer Grund für die Existenz des beweglichen Mittelbereichs im Kühlschrank ist, dass sich damit das Nettofassungsvermögen des Kühlfachs erhöht. Die üblichen standardmäßigen Mittelbereiche führen dazu, dass ein Teil des Kühlschrankinnenraums nicht für die Lagerung von Lebensmitteln zur Verfügung steht.

3- Der bewegliche Mittelbereich ist geschlossen, wenn die linke Tür des Kühlfachs geöffnet wird.

4- Es darf nicht mit der Hand geöffnet werden. Es öffnet sich, durch die Führung des Kunststoffteils, wenn die Tür geschlossen wird.

5.13 Kältekontrolliertes Aufbewahrungsfach

Das kältekontrollierte Aufbewahrungsfach Ihres Kühlschranks kann in jedem gewünschten Modus, durch die jeweilige Einstellung entweder als Kühlschrankfach (2/4/6/8 °C) oder als Gefrierfach (-18/-20/-22/-24) verwendet werden. Sie können die gewünschte Temperatur für dieses Fach mit der entsprechenden Einstellungstaste regulieren. Die Temperatur des kältekontrollierten Aufbewahrungsfachs kann entweder auf einen Wert zwischen 0 und 10 als Erweiterung des Kühlfachs

oder auf einen Wert von -6 als Erweiterung des Gefrierfachs eingestellt werden. 0 Grad dienen zur verlängerten Lagerung von Feinkostprodukten und -6 Grad ermöglicht die Lagerung von Fleisch für bis zu 2 Wochen in einem gut schneidbaren Zustand.

Die Funktion zum Schalten auf Kühl- oder Gefrierfachbetrieb wird durch ein Kühlelement in dem geschlossenen Bereich ermöglicht (Kompressorfach) auf der Kühlschrankrückseite ermöglicht. Der Betrieb dieses Elementes erzeugt ein dem Ticken einer analogen Uhr vergleichbares Geräusch. Das ist normal und keine Zeichen für eine Fehlfunktion.

5.14 Blaues Licht

(in einigen Modellen)

Das Gemüsefach im Kühlschrank wird mit einem blauen Licht beleuchtet. Im Gemüsefach aufbewahrte Lebensmittel werden durch den Wellenlängeneffekt dazu gebracht, die Fotosynthese fortzusetzen, sodass sie länger frisch bleiben und ihr Vitamingehalt sich erhöht.

5.15 Geruchsfilter

Der Geruchsfilter in der Luftleitung des Kühlschrankfachs verhindert die Bildung unangenehmer Gerüche im Kühlschrank

5.16 Weinfach

(Diese Funktion gibt es nur bei bestimmten Geräten.)

1 – Ihr Weinfach füllen

Das Weinfach wurde so gebaut, dass es bis zu 28 Flaschen vorne + 3 über ein Teleskopgestell zugängliche Flaschen aufnehmen kann. Die angegebenen maximalen Mengen dienen nur als Referenzwerte und entsprechen den mit einer Standardflasche „Bordelaise 75 cl“ durchgeführten Tests.

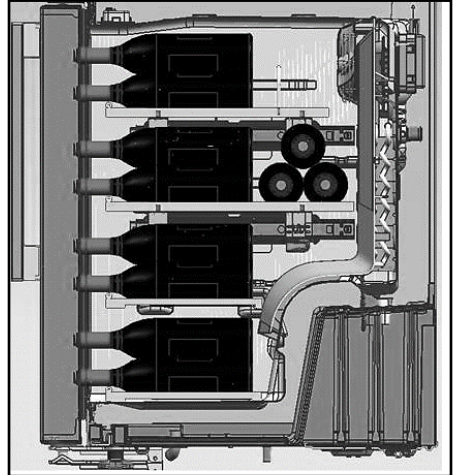
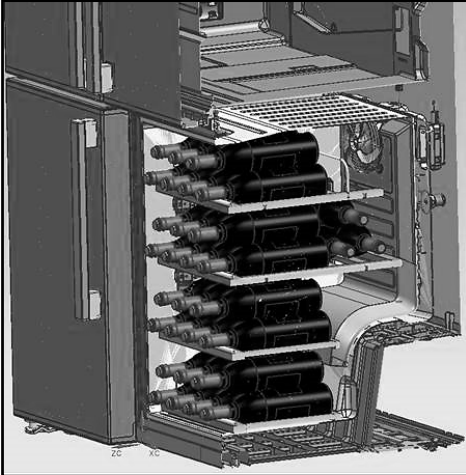

2- Empfohlene optimale Temperaturen

Unser Rat: Wenn Sie verschiedene Arten von Weinen kombinieren, wählen Sie 12 °C (typische Temperatur in einem richtigen Keller). Bei Weißweinen, die bei 6 bis 10 ° serviert werden sollten, denken Sie bitte daran, die Flaschen vor dem Servieren 1/2 Stunde in den Kühlschrank zu geben. Der Kühlschrank kann die Flaschen auf die bevorzugte Temperatur herunterkühlen. Rotweine erwärmen sich bei Zimmertemperatur nur langsam beim Servieren.

16 bis 17 °C	Feine Bordeaux-Weine - rot
15 bis 16 °C	Feine Burgunderweine - rot
14 bis 16 °C	Grand-Crus (großes Gewächs) trockener Weißweine
11 bis 12 °C	Leichte, fruchtige und junge Rotweine
10 bis 12 °C	Provence-Rosé-Weine, französische Weine
10 bis 12 °C	Trockene Weißweine und rote Landweine
8 bis 10 °C	Weißweine Landweine
7 bis 8 °C	Champagner
6 °C	Liebliche Weißweine

3- Empfehlungen zum Öffnen einer Weinflasche vor der Verkostung:

Weißweine	Etwa 10 Minuten vor dem Servieren
Junge Rotweine	Etwa 10 Minuten vor dem Servieren
Schwere, ausgereifte Rotweine	Etwa 30 bis 60 Minuten vor dem Servieren

4- Wie lang kann eine geöffnete Flasche aufbewahrt werden?

Geöffnete Weinflaschen mit einem Korken verschlossen und maximal die folgende Anzahl Tage an einem kühlen, trockenen Ort aufbewahrt werden:

	Weißweine	Rotweine
Dreiviertelvolle Flasche	3 bis 5 Tage	4 bis 7 Tage
Halbvolle Flasche	2 bis 3 Tage	3 bis 5 Tage
Weniger als halbvolle Flasche	1 Tag	2 Tage

5.17 Verwendung von internem Wasserspender und Wasserspender an der Tür

(bei bestimmten Modellen)

Spülen Sie das Wassersystem nach Anschluss des Kühlschranks an eine Wasserversorgung oder nach Auswechslung des Wasserfilters durch. Halten Sie den Hebel des Wasserspenders 5 Sekunden mit einem festen Behälter gedrückt, lassen Sie ihn dann 5 Sekunden los. Wiederholen Sie den Vorgang, bis Wasser ausgegeben wird. Sobald Wasser ausgegeben wird, wechseln Sie kontinuierlich zwischen Gedrückthalten und Loslassen (5 Sekunden ein, 5 Sekunden aus) des Hebels, bis Sie insgesamt 15 Liter Wasser entnommen haben. Dadurch strömt Luft aus dem Filter und Wasserspendersystem und der Wasserfilter wird für den Einsatz vorbereitet. In einigen Haushalten ist möglicherweise weiteres Durchspülen erforderlich. Sobald die Luft aus dem System entwichen ist, kann Wasser aus dem Wasserspender herauspritzen. Warten Sie 24 Stunden, bis der Kühlschrank sich und das Wasser abgekühlt hat. Entnehmen Sie jede Woche genügend Wasser, damit es frisch bleibt.



Nach 5 Minuten kontinuierlicher Ausgabe stoppt der Wasserspender die Wasserausgabe zur Verhinderung einer Überschwemmung. Sie können die Ausgabe fortsetzen, indem Sie erneut den Hebel drücken.

Wasserspender an der Tür (bei bestimmten Modellen)

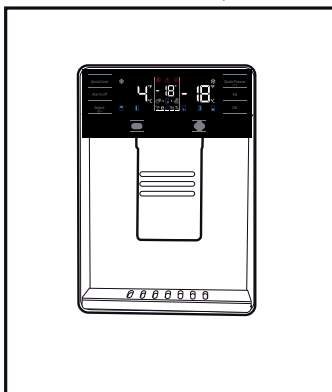

5.18 Wasser ausgeben

Halten Sie einen Behälter unter den Ausguss des Wasserspenders, während Sie den Hebel gedrückt halten.

Zum Stoppen der Ausgabe lassen Sie den Hebel los.

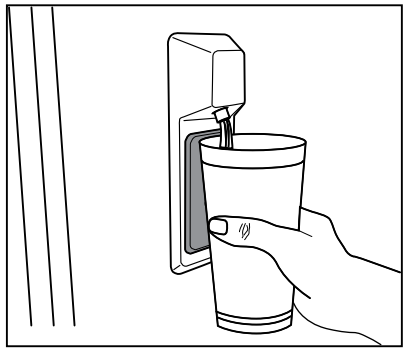

- i** Das erste Wasser, das aus dem Spender fließt, kann noch etwas warm sein. Dies ist normal.
- i** Falls der Wasserspender längere Zeit nicht genutzt wurde, gießen Sie die ersten paar Gläser Wasser weg, bis frisches Wasser ausgegeben wird.

Nach dem ersten Einschalten müssen Sie etwa 24 Stunden abwarten, bis das Wasser abgekühlt ist. Ziehen Sie das Glas heraus, kurz nachdem Sie den Auslöser gezogen haben.

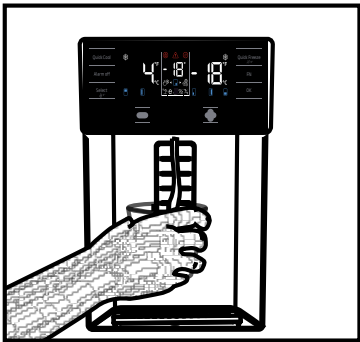

Eingebauter Wasserspender (bei bestimmten Modellen)

5.19 Wasserspender verwenden

Möglicherweise tropft vor der ersten Inbetriebnahme Ihres Kühlschranks und nach Auswechslung des Wasserfilters etwas Wasser aus dem Wasserspender. Damit kein Wasser aus dem Wasserspender tropft oder ausläuft, sollten Sie das System entlüften, indem Sie ca. 20 Liter Wasser über den Wasserspender ausgeben. Dadurch wird jegliche Luft aus dem System beseitigt und der Wasserspender läuft nicht aus. Prüfen Sie Anschlussposition und Geradheit des Wasserschlauchs an der Rückseite des Gerätes, falls der Wasserfluss blockiert wird.



- i** Es ist völlig normal, wenn der Wasserspender nach der Ausgabe von etwas Wasser leicht tropft.

5.20 Eiswürfelpender

(bei bestimmten Modellen)

Um Eiswürfel herzustellen, füllen Sie den Wassertank im Kühlschrank bis zur Höchststandmarke mit Wasser.

Die Eiswürfel im Eiswürfelfach können durch Eindringen warmer feuchter Luft in den Kühlschrank mit der Zeit (etwa 15 Tage) miteinander verschmelzen und Klumpen bilden. Das ist normal. Falls Sie die Eiswürfel nicht mehr leicht trennen können, entleeren Sie besser den Eisbehälter und stellen frisches Eis her.



Sie sollten nicht verbrauchtes Wasser im Wassertank des Kühlschranks spätestens nach 2 bis 3 Wochen austauschen.



Das Eiswürfelherstellungssystem des Kühlschranks kann alle 2 Stunden leichte Geräusche erzeugen. Das ist normal.



Wenn Sie keine Eiswürfel herstellen wollen, betätigen Sie das Symbol „Kein Eis“. Damit sparen Sie Energie und verlängern die Lebensdauer Ihres Kühlschranks.



Es ist normal, dass nach der Entnahme von Wasser ein paar Tropfen aus dem Spender nachlaufen.

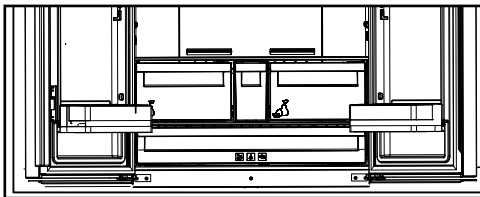

5.21 Eisbereiter und Eisbehälter

(bei bestimmten Modellen)

Füllen Sie den Eisbereiter mit Wasser, setzen Sie ihn in seine Halterung. Ihr Eis ist nach etwa zwei Stunden fertig. Zum Entnehmen des Eises nehmen Sie den Eisbereiter nicht heraus.

Drehen Sie die Knöpfe daran um 90° im Uhrzeigersinn.

Die Eiswürfel fallen in den darunter liegenden Eiswürfelbehälter.

Sie können den Eisbehälter zum Servieren der Eiswürfel herausnehmen.

Wenn Sie möchten, können Sie das Eis auch im Eisbehälter aufbewahren.

Eisbehälter

Der Eisbehälter dient ausschließlich zum Sammeln der Eiswürfel. Füllen Sie kein Wasser ein. Der Behälter wird sonst platzen.

6 Pflege und Reinigung

Eine regelmäßige Reinigung erhöht die Lebensdauer des Geräts.



HINWEIS: Trennen Sie Ihren Kühlschrank vor der Reinigung vom Netz.

- Verwenden Sie zur Reinigung auf keinen Fall scharfen oder spitzen Gegenstände, Seife, Hausreinigungsmittel, Reinigungsmittel, Gas, Benzin, Lack u. Ä.
 - Bei nicht eisfreien Geräten bilden sich Wassertropfen an der Rückwand des Kühlfaches, die zu einer fingerdicken Eisschicht gefrieren können. Nicht beseitigen, nicht reinigen, niemals Öl oder andere Mittel auftragen.
 - Reinigen Sie die Außenflächen des Gerätes nur mit einem leicht angefeuchteten Mikrofasertuch. Schwämme und andere Reinigungshilfen können die Oberfläche verkratzen.
 - Schütten Sie ein Teelöffel Karbonat in einen halben Liter Wasser. Nehmen Sie ein Tuch, tauchen Sie es in diese Flüssigkeit und wringen Sie es gut kräftig. Wischen Sie mit diesem Tuch das Innere des Geräts und trocknen Sie es gründlich.
 - Achten Sie darauf, dass das Gehäuse der Leuchte und sonstige elektrischen Teile nicht mit Wasser in Berührung kommen.
- Reinigen Sie die Tür mit einem feuchten Tuch. Entnehmen Sie den Inhalt vom Innenraum und den Türen. Entfernen Sie die Regale nach oben hebend. Nach der Reinigung und dem Trocknen legen Sie es wieder ein, indem Sie es nach unten schieben.
 - Verwenden Sie auf keinen Fall bei der Reinigung der Außenfläche des Geräts und den verchromten Teilen chlorhaltigem Wasser oder Reinigungsmittel. Chlor führt bei dieser Art von Oberflächen zur Verrostungen.
 - Verwenden Sie keine spitzen oder scheuernde Gegenstände, Seifen, Reinigungsmittel bzw. Chemikalien, sowie auch kein Benzin, keine Benzole bzw. Wachse usw. Andernfalls werden die Einprägungen auf den Plasteteilen möglicherweise beschädigt oder deformiert. Verwenden Sie warmes Wasser und einen weichen Lappen zum anschließenden Trockenreiben.

6.1. Vermeidung von schlechtem Geruch

Bei der Herstellung Ihres Geräts wurden keinerlei Materialien verwendet, die Geruch verursachen könnten. Jedoch können aufgrund von ungeeigneter Lagerung von Lebensmitteln und unsachgemäßer Reinigung der Innenseite Gerüche entstehen.

Zur Vermeidung dieses Problems reinigen Sie es regelmäßig alle 15 Tage.

- Bewahren Sie die Speisen in geschlossenen Behältern auf. Lebensmittel, die in offenen Behältern aufbewahrt werden, können durch die Verbreitung von Mikroorganismen Gerüche verursachen.
- Keine Lebensmittel deren Aufbewahrungsdauer abgelaufen ist im Kühlschrank aufbewahren.

6.2. Schutz von Kunststoffoberflächen

Das Ausschütten von Öl kann den Kunststoffoberflächen Schaden zufügen, daher sollte hier mit lauwarmem Wasser gereinigt werden.

7 Problemlösung

Bitte schauen Sie sich zunächst diese Liste an, bevor Sie sich an den Kundendienst wenden. Das kann Ihnen Zeit und Geld sparen. In der Liste finden Sie Lösungsvorschläge für allgemeine Probleme, die nicht durch Material- oder Herstellungsfehler verursacht werden. Bestimmte hierin erwähnte Funktionen und Merkmale treffen möglicherweise nicht auf Ihr Produkt zu.

Der Kühlschrank schaltet sich nicht ein.

- Der Netzstecker ist nicht vollständig eingesteckt. >>> Stecker vollständig in die Steckdose einstecken.
- Die mit der Steckdose, die das Produkt mit Strom versorgt, verbundene Sicherung oder die Hauptsicherung ist durchgebrannt. >>> Sicherungen prüfen.

Kondensation an den Seitenwänden des Kühlbereiches (Multizone, Kühlkontrolle und FlexiZone).

- Die Tür wird zu häufig geöffnet. >>> Darauf achten, die Gerätetür nicht zu häufig zu öffnen.
- Die Umgebungsfeuchtigkeit ist zu hoch. >>> Produkt nicht in Umgebungen mit hoher Luftfeuchtigkeit aufstellen.
- Lebensmittel mit hohem Flüssigkeitsgehalt werden in nicht abgedichteten Behältern aufbewahrt. >>> Lebensmittel mit hohem Flüssigkeitsgehalt in abgedichteten Behältern aufbewahren.
- Die Gerätetür wurde offen gelassen. >>> Gerätetür nicht längere Zeit offen lassen.
- Das Thermostat ist auf eine zu geringe Temperatur eingestellt. >>> Thermostat auf eine geeignete Temperatur einstellen.

Der Kompressor läuft nicht.

- Wenn ein Stromausfall auftritt oder der Netzstecker gezogen und wieder angeschlossen wird, ist der Gasdruck im Kühlsystem des Gerätes nicht ausgeglichen, was den Temperaturschutz des Kompressors auslöst. Das Produkt startet nach etwa 6 Minuten neu. Falls das Produkt nach diesem Zeitraum nicht neu startet, wenden Sie sich an den Kundendienst.
- Die Abtaufunktion ist aktiv. >>> Dies ist bei einem vollautomatisch abtauenden Produkt normal. Das Abtauen wird regelmäßig durchgeführt.
- Das Gerät ist nicht an die Stromversorgung angeschlossen. >>> Prüfen, ob das Netzkabel angeschlossen ist.
- Die Temperatur ist nicht richtig eingestellt. >>> Die geeignete Temperatureinstellung wählen.
- Der Strom ist ausgefallen. >>> Sobald die Stromversorgung wiederhergestellt ist, setzt das Gerät den Betrieb fort.

Während der Benutzung nehmen die Betriebsgeräusche des Kühlschranks zu.

- Die Betriebsleistung des Gerätes kann je nach Umgebungstemperatur variieren. Dies ist völlig normal und keine Fehlfunktion.

Der Kühlschrank arbeitet zu oft oder zu lange.

- Ihr neues Gerät ist vielleicht etwas größer als sein Vorgänger. Größere Produkte arbeiten länger.
- Die Umgebungstemperatur ist sehr hoch. >>> Das Gerät arbeitet bei höheren Umgebungstemperaturen normalerweise länger.
- Das Gerät wurde erst vor Kurzem angeschlossen oder mit neuen Lebensmitteln beladen. >>> Das Gerät benötigt mehr Zeit zum Erreichen der eingestellten Temperatur, wenn es gerade erst angeschlossen oder mit neuen Lebensmitteln befüllt wurde. Dies ist völlig normal.
- Es wurden erst vor Kurzem große Mengen warmer oder gar heißer Lebensmittel in das Gerät gegeben. >>> Keine warmen oder gar heißen Lebensmittel in das Gerät geben.
- Die Türen wurden häufig geöffnet oder längere Zeit offen gelassen. >>> Da warme Luft in das Innere strömt, muss das Gerät länger arbeiten. Türen nicht zu häufig öffnen.
- Die Tür des Tiefkühl- oder Kühlbereichs steht halb offen. >>> Prüfen, ob Türen vollständig geschlossen sind.
- Das Gerät wurde auf eine zu geringe Temperatur eingestellt. >>> Höhere Temperatur einstellen und warten, bis das Gerät die eingestellte Temperatur erreicht hat.
- Die Türdichtungen von Kühl- oder Gefrierbereich sind verschmutzt, verschlissen, beschädigt oder sitzen nicht richtig. >>> Dichtung reinigen oder ersetzen. Beschädigte/verschlissene Dichtungen sorgen dafür, dass das Produkt zum Halten der aktuellen Temperatur länger arbeiten muss.

Die Temperatur im Tiefkühlbereich ist sehr niedrig, während die Temperatur im Kühlbereich angemessen ist.

- Der Boden ist nicht eben oder stabil. >>> Falls das Produkt bei langsamem Bewegen wackelt, müssen die Füße zum Ausgleichen des Gerätes angepasst werden. Außerdem darauf achten, dass der Untergrund ausreichend stabil ist, das Gerät zu tragen.
- Jegliche auf dem Gerät abgelegten Dinge können Geräusche verursachen. >>> Jegliche auf dem Gerät abgelegten Dinge entfernen.

Das Produkt macht Sprüh- oder Fliegergeräusche etc.

- Die Arbeitsweise des Gerätes beinhaltet Flüssigkeits- und Gasströme. >>> Dies ist völlig normal und keine Fehlfunktion.

Das Gerät macht windartige Geräusche.

- Das Produkt nutzt einen Lüfter zur Kühlung. Dies ist völlig normal und keine Fehlfunktion.

Es befindet sich Kondenswasser an den Innenwänden des Produktes.

- Bei heißen oder feuchten Wetterlagen treten verstärkt Eisbildung und Kondensation auf. Dies ist völlig normal und keine Fehlfunktion.
- Die Tür wurde häufig geöffnet oder längere Zeit offen gelassen. >>> Tür nicht zu häufig öffnen; Tür nicht offen stehen lassen.
- Die Tür steht halb offen. >>> Tür vollständig schließen.

Es befindet sich Kondenswasser an der Außenseite des Produktes oder zwischen den Türen.

- Eventuell herrscht hohe Luftfeuchtigkeit; dies ist je nach Wetterlage völlig normal. >>> Das Kondenswasser verdunstet, wenn sich die Luftfeuchtigkeit verringert.

Der Innenraum riecht unangenehm.

- Die Tiefkühlbereichtemperatur ist sehr niedrig eingestellt. >>> Tiefkühlbereichtemperatur höher einstellen, Temperatur nach einer Weile prüfen.

Die Temperatur im Tiefkühlbereich ist sehr niedrig, während die Temperatur im Kühlbereich angemessen ist.

- Die Kühlbereichtemperatur ist sehr niedrig eingestellt. >>> Tiefkühlbereichtemperatur höher einstellen, Temperatur nach einer Weile prüfen.

Im Kühlbereich gelagerte Lebensmittel frieren ein.

- Die Kühlbereichtemperatur ist sehr niedrig eingestellt. >>> Tiefkühlbereichtemperatur höher einstellen, Temperatur nach einer Weile prüfen.

Die Temperatur im Kühl- oder Tiefkühlbereich ist zu hoch.

- Die Kühlbereichtemperatur ist sehr hoch eingestellt. >>> Die Kühlbereichtemperatur beeinflusst die Tiefkühlbereichtemperatur. Warten Sie, bis die entsprechenden Teile die erforderliche Temperatur erreicht haben, indem Sie die Temperatur des Kühl- oder Tiefkühlbereichs ändern.
- Die Türen wurden häufig geöffnet oder längere Zeit offen gelassen. >>> Türen nicht zu häufig öffnen.
- Die Tür steht halb offen. >>> Tür vollständig schließen.
- Das Gerät wurde erst kurz zuvor angeschlossen oder es wurden neue Lebensmittel hineingegeben. >>> Dies ist völlig normal. Das Gerät benötigt mehr Zeit zum Erreichen der eingestellten Temperatur, wenn es gerade erst angeschlossen oder mit neuen Lebensmitteln befüllt wurde.
- Es wurden erst vor Kurzem große Mengen warmer oder gar heißer Lebensmittel in das Gerät gegeben. >>> Keine warmen oder gar heißen Lebensmittel in das Gerät geben.

Vibrationen oder Betriebsgeräusche.

- Das Produkt wurde nicht regelmäßig gereinigt. >>> Innenraum regelmäßig mit einem Schwamm und warmem Wasser und etwas in Wasser aufgelöstem Natron reinigen.
- Bestimmte Verpackungsmaterialien können Geräusche verursachen. >>> Geruchsneutrale Halterungen und Verpackungen verwenden.
- Lebensmittel wurde in offenen Behältern in den Kühlschrank gestellt. >>> Lebensmittel in sicher abgedichteten Behältern aufbewahren. Andernfalls können sich Mikroorganismen ausbreiten und unangenehme Gerüche verursachen. Jegliche abgelaufenen oder verdorbenen Lebensmittel aus dem Gerät entfernen.

Die Tür lässt sich nicht schließen.

- Lebensmittelverpackungen blockieren die Tür. >>> Inhalt so platzieren, dass die Tür nicht blockiert wird.
- Das Gerät steht nicht vollständig aufrecht auf dem Boden. >>> Füße zum Ausgleichen des Gerätes anpassen.
- Der Boden ist nicht eben oder stabil. >>> Darauf achten, dass der Untergrund eben und ausreichend stabil ist, das Gerät zu tragen.

Das Gemüsefach klemmt.

- Die Lebensmittel berühren den oberen Bereich der Schublade. >>> Lebensmittel in der Schublade neu anordnen.

Wenn Die Produktoberfläche Heiss Ist.

- Die Bereiche zwischen den beiden Türen, an den Seitenflächen und hinten am Grill können im Betrieb sehr heiß werden. Dies ist völlig normal und weist nicht auf eine Fehlfunktion hin. Seien Sie sehr vorsichtig, wenn Sie diese Bereiche berühren.



WARNUNG: Falls sich das Problem nicht durch Befolgen der Anweisungen in diesem Abschnitt beheben lässt, wenden Sie sich an Ihren Händler oder ein autorisiertes Kundencenter. Versuchen Sie nicht, das Produkt zu reparieren.

HAFTUNGSAUSSCHLUSS / WARNUNG

Einige (einfache) Fehler können vom Endbenutzer angemessen behandelt werden, ohne dass Sicherheitsprobleme oder unsichere Verwendung auftreten, sofern sie innerhalb der Grenzen und gemäß den folgenden Anweisungen ausgeführt werden (siehe Abschnitt „Selbstreparatur“).

Sofern im Abschnitt „Selbstreparatur“ unten nichts anderes autorisiert ist, sind Reparaturen an registrierte professionelle Reparaturtechniker zu richten, um Sicherheitsprobleme zu vermeiden. Ein registrierter professioneller Reparaturbetrieb ist ein professioneller Reparaturtechniker, dem vom Hersteller Zugang zu den Anweisungen und der Ersatzteilliste dieses Produkts gemäß den in den Rechtsakten entsprechend der Richtlinie 2009/125/EG beschriebenen Methoden gewährt wurde.

Allerdings kann nur der Dienstleister (d.h. autorisierte professionelle Reparaturtechniker), den Sie über die in der Bedienungsanleitung/ Garantiekarte angegebene Telefonnummer oder über Ihren autorisierten Händler erreichen können, einen Service gemäß den Garantiebedingungen anbieten. Bitte beachten Sie daher, dass Reparaturen durch professionelle Reparaturtechniker (die nicht von Grundigautorisiert sind) zum Erlischen der Garantie führen.

Selbstreparatur

Die Selbstreparatur kann vom Endbenutzer in Bezug auf folgende Ersatzteile durchgeführt werden: Dichtungen, Filter, Türscharniere, Körbe, Propeller, Kunststoffzubehör usw. (eine aktualisierte Liste ist ab dem 1. März 2021 ebenfalls in support.grundig.com verfügbar).

Um die Produktsicherheit zu gewährleisten und das Risiko schwerer Verletzungen zu vermeiden, muss die erwähnte Selbstreparatur gemäß den Anweisungen im Benutzerhandbuch zur Selbstreparatur durchgeführt werden, die unter support.grundig.com verfügbar sind.

Ziehen Sie zu Ihrer Sicherheit den Stecker aus der Steckdose, bevor Sie eine Selbstreparatur durchführen.

Reparatur- und Reparaturversuche von Endbenutzern für Teile, die nicht in dieser Liste enthalten sind und/oder die Anweisungen in den Benutzerhandbüchern zur Selbstreparatur nicht befolgen oder die auf support.grundig.com verfügbar sind, können zu Sicherheitsproblemen führen, die nicht auf Grundigzurückzuführen sind, und führt zum Erlöschen der Garantie des Produkts.

Deshalb wird dringend empfohlen, dass Endbenutzer nicht versuchen, Reparaturen durchzuführen, die außerhalb der genannten Ersatzteilliste liegen, und sich in solchen Fällen an autorisierte professionelle Reparaturtechniker oder registrierte professionelle Reparaturtechniker wenden. Ansonsten können solche Versuche von Endbenutzern Sicherheitsprobleme verursachen und das Produkt beschädigen und anschließend Brand, Überschwemmungen, Stromschläge und schwere Personenschäden verursachen.

Beispielsweise müssen, ohne darauf beschränkt zu sein, die folgenden Reparaturen an autorisierte professionelle Reparaturtechniker oder registrierte professionelle Reparaturtechniker gerichtet werden: Kompressor, Kühlkreislauf, Hauptplatine, Wechselrichterplatine, Anzeigetafel usw.

Der Hersteller/Verkäufer kann in keinem Fall haftbar gemacht werden, in dem Endbenutzer die oben genannten Bestimmungen nicht einhalten.

Die Ersatzteilverfügbarkeit des von Ihnen gekauften Kühlschranks beträgt 10 Jahre.

Während dieser Zeit stehen Originalersatzteile zur Verfügung, um den Kühlschrank ordnungsgemäß zu betreiben.

Die Mindestgarantiedauer für den von Ihnen gekauften Kühlschrank beträgt 24 Monate.

Dieses Produkt ist mit einer Lichtquelle der Energieklasse „G“ ausgestattet.

Die Lichtquelle in diesem Produkt darf nur von professionellen Reparaturtechnikern ersetzt werden.

<u>1 Οδηγίες για την ασφάλεια και το περιβάλλον</u>	3	<u>5 Χρήση του προϊόντος</u>	16
<u>2 Ψυγείο</u>	8	5.1 Πίνακας ενδείξεων	16
<u>2 Ψυγείο</u>	9	5.2 Συρτάρι λαχανικών	22
<u>3 Εγκατάσταση</u>	10	5.3 Συρτάρι λαχανικών ελεγχόμενης υγρασίας.....	22
3.1 Σωστή θέση εγκατάστασης.....	10	5.4 Θήκη αυγών.....	22
3.2 Τοποθέτηση των πλαστικών αποστατών	10	5.5 Κινητό Μεσαίο Τμήμα	23
3.3* Ρύθμιση των ποδιών.....	11	5.6 Χώρος φύλαξης Ελεγχόμενης ψύξης	23
3.4 Σύνδεση ρεύματος.....	12	5.7 Μπλε φως.....	24
3.5 Σύνδεση νερού.....	12	5.8-Φίλτρο οσμών	24
3.5.1 Πριν την εγκατάσταση.....	13	5.9 Ειδοποίηση ανοιχτής πόρτας	24
3.6 Σύνδεση του εύκαμπτου σωλήνα νερού στο ψυγείο	13	5.10 Χώρος Φύλαξης κρασιών	25
3.7 Σύνδεση του αγωγού νερού στην παροχή νερού	13	5.11 Χρήση εσωτερικού διανομέα νερού και διανομέα νερού στην πόρτα	26
<u>4 Προετοιμασία</u>	14	5.12 Διανομή νερού	27
4.1 Τι πρέπει να γίνεται για εξοικονόμηση ενέργειας.....	14	5.13 Για χρήση του διανομέα νερού	28
4.2 Συμβουλές σχετικά με τον χώρο συντήρησης.....	15	5.14 Icematic	29
4.3 Αρχική χρήση.....	15	5.15 Icematic και δοχείο φύλαξης πάγου.....	29
		<u>6 Συντήρηση και καθαρισμός</u>	30
		6.1 Αποτροπή δυσάρεστων οσμών	30
		6.2 Προστασία των πλαστικών επιφανειών.....	30
		<u>7 Επίλυση προβλημάτων</u>	31

- Αγαπητέ Πελάτη,
- Θα θέλαμε να έχετε τη μέγιστη απόδοση από το προϊόν μας, το οποίο κατασκευάστηκε σε μοντέρνες εγκαταστάσεις με σχολαστικούς ελέγχους ποιότητας.
- Για το σκοπό αυτό, διαβάστε πλήρως τις οδηγίες χρήσης πριν χρησιμοποιήσετε το προϊόν και φυλάξτε τις ως πηγή αναφοράς. Αν παραδώσετε το προϊόν σε άλλο άτομο, παραδώστε μαζί και αυτές τις οδηγίες.

Οι οδηγίες χρήσης διασφαλίζουν τη γρήγορη και ασφαλή χρήση του προϊόντος.







- Διαβάστε τις οδηγίες χρήσης πριν την εγκατάσταση και τη λειτουργία του προϊόντος.
- Πάντα να τηρείτε τις εφαρμόσιμες οδηγίες ασφαλείας.
- Να διατηρείτε τις οδηγίες χρήσης σε σημείο με εύκολη πρόσβαση, για μελλοντική χρήση.
- Παρακαλούμε να διαβάστε και οποιαδήποτε άλλη τεκμηρίωση συνοδεύει το προϊόν.
- Να έχετε υπόψη σας ότι αυτές οι οδηγίες χρήσης μπορεί να έχουν εφαρμογή σε περισσότερα από ένα μοντέλα του προϊόντος. Ο οδηγός υποδεικνύει με σαφήνεια τυχόν παραλλαγές των διάφορων μοντέλων.

• Σύμβολα και παρατηρήσεις

• Στις οδηγίες χρήσης χρησιμοποιούνται τα ακόλουθα σύμβολα:

	Σημαντικές πληροφορίες και χρήσιμες συμβουλές.
	Κίνδυνος για τη ζωή και την περιουσία.
	Κίνδυνος ηλεκτροπληξίας.

 Η συσκευασία του προϊόντος είναι κατασκευασμένη από ανακυκλώσιμα υλικά σύμφωνα με την Εθνική νομοθεσία προστασίας του περιβάλλοντος.

	INFORMATION	
	ENERG 	
SUPPLIER'S NAME	MODEL IDENTIFIER (*)	.Η πρόσβαση στις πληροφορίες για το μοντέλο όπως είναι αποθηκευμένες στη βάση δεδομένων για τα προϊόντα είναι εφικτή με την είσοδο στον παρακάτω ιστότοπο και την αναζήτηση για το αναγνωριστικό του μοντέλου (*) της συσκευής σας που αναφέρεται στην ετικέτα ενεργειακής σήμανσης.
		
https://eprel.ec.europa.eu/		

1 Οδηγίες για την ασφάλεια και το περιβάλλον

Αυτή η ενότητα παρέχει τις οδηγίες ασφαλείας που είναι απαραίτητες για την αποτροπή κινδύνου τραυματισμού και υλικής ζημιάς. Η μη τήρηση αυτών των οδηγιών θα ακυρώσει κάθε τύπο εγγύησης του προϊόντος.

Προβλεπόμενος σκοπός χρήσης

ΠΡΟΣΟΧΗ:

Βεβαιωθείτε ότι οι οπές εξαερισμού δεν είναι κλεισμένοι όταν η συσκευή είναι στη δική συσκευασία της και όταν είναι εγκατεστημένη.

ΠΡΟΣΟΧΗ:

Για να επιταχυνθεί η λειτουργία απόψυξης, παρακαλούμε να μη χρησιμοποιείτε κανένα άλλο μηχανικό ή άλλο εξοπλισμό εκτός από τα οποία που συνιστώνται από τον κατασκευαστή.

ΠΡΟΣΟΧΗ:

Μην καταστρέφετε το ψυκτικό κύκλωμα.

ΠΡΟΣΟΧΗ:

Μην χρησιμοποιείτε ηλεκτρικές συσκευές που δεν συνιστώνται από τον κατασκευαστή στους χώρους αποθήκευσης τροφίμων.



Αυτή η συσκευή έχει σχεδιαστεί για χρήση στο σπίτι ή στις παρακάτω περιοχές εφαρμογής

- Μπορεί να χρησιμοποιηθεί στις κουζίνες των γραφείων, μαγαζιών και των άλλων των εργασιακών περιβαλλόντων,
- Μπορεί να χρησιμοποιηθεί από τους πελάτες στα αγρόκτηματα, ξενοδοχεία, μοτέλ και στα άλλα

περιβάλλοντα καταλύματος,

- Στα περιβάλλοντα όπως πανσιόν,
- Στους τόπους όπου δεν υπάρχει υπηρεσία τροφοδοσίας και στις παρόμοιες εφαρμογές.

1.1. Γενική ασφάλεια

- Αυτό το προϊόν δεν πρέπει να χρησιμοποιείται από άτομα με μειωμένες σωματικές, αισθητηριακές και πνευματικές ικανότητες, από άτομα που δεν έχουν επαρκή γνώση και εμπειρία και από παιδιά. Η συσκευή αυτή μπορεί να χρησιμοποιείται από τέτοια άτομα υπό την επίβλεψη και καθοδήγηση ατόμου υπεύθυνου για την ασφάλειά τους. Δεν πρέπει να επιτρέπεται σε παιδιά να παίζουν με αυτή τη συσκευή.
- Σε περίπτωση δυσλειτουργίας, αποσυνδέστε τη συσκευή από την πρίζα.
- Μετά την αποσύνδεση της συσκευής από την πρίζα, περιμένετε τουλάχιστον 5 λεπτά πριν τη συνδέσετε πάλι. Αποσυνδέετε το προϊόν από την πρίζα όταν δεν χρησιμοποιείται. Μην αγγίζετε το φιν ρευματοληψίας με υγρά χέρια! Μην τραβάτε το καλώδιο για αποσύνδεση από την πρίζα, πάντα να τραβάτε μόνο το φιν.
- Σκουπίστε τους ακροδέκτες του φιν ρευματοληψίας με ένα στεγνό πανί πριν συνδέσετε το φιν στην πρίζα.
- Μην συνδέσετε το ψυγείο στην πρίζα, αν η πρίζα δεν είναι καλά στερεωμένη.

- Αποσυνδέετε το προϊόν πριν από εργασίες εγκατάστασης, συντήρησης, καθαρισμού και επισκευής.
- Αν το προϊόν δεν πρόκειται να χρησιμοποιηθεί για μεγάλο χρονικό διάστημα, αποσυνδέστε το από την πρίζα και αφαιρέστε όλα τα τρόφιμα από το εσωτερικό του.
- Μην χρησιμοποιείτε ατμό ή μέσα καθαρισμού που παράγουν ατμό για τον καθαρισμό του ψυγείου και την τήξη του πάγου στο εσωτερικό του. Ο ατμός μπορεί να έρθει σε επαφή με σημεία που βρίσκονται υπό τάση και να προκαλέσει βραχυκύκλωμα ή ηλεκτροπληξία!
- Μην πλένετε το προϊόν ψεκάζοντας ή χύνοντας νερό πάνω του! Κίνδυνος ηλεκτροπληξίας!
- Σε καμία περίπτωση μη χρησιμοποιήσετε το προϊόν αν είναι ανοικτό το τμήμα στο πάνω ή πίσω μέρος του προϊόντος που περιέχει τις πλακέτες τυπωμένων κυκλωμάτων (κάλυμμα τυπωμένων κυκλωμάτων) (1).

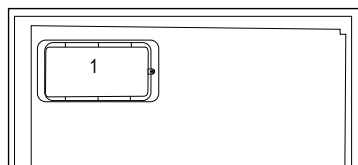
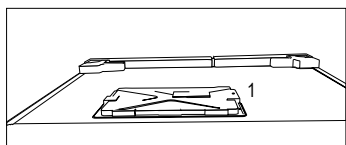

- Σε περίπτωση δυσλειτουργίας μη χρησιμοποιήσετε το προϊόν, γιατί κάτι τέτοιο θα μπορούσε να

είναι αιτία ηλεκτροπληξίας. Πριν κάνετε οτιδήποτε απευθυνθείτε σε εξουσιοδοτημένο σέρβις.

- Συνδέστε το προϊόν σε πρίζα με γείωση. Η γείωση πρέπει να έχει γίνει από εξειδικευμένο ηλεκτρολόγο.
- Αν το προϊόν διαθέτει φωτισμό τύπου LED, απευθυνθείτε σε εξουσιοδοτημένο σέρβις για αντικατάσταση ή σε περίπτωση οποιουδήποτε προβλήματος.
- Μην αγγίζετε κατεψυγμένα τρόφιμα με υγρά χέρια! Μπορεί να κολλήσουν στα χέρια σας!
- Μην τοποθετείτε μέσα στο θάλαμο κατάψυξης υγρά σε μπουκάλια ή μεταλλικά κουτάκια. Μπορεί να σκάσουν!
- Τοποθετείτε τα δοχεία υγρών σε όρθια θέση με σφικτά κλεισμένο το κάλυμμα.
- Μην ψεκάζετε εύφλεκτες ουσίες κοντά στο προϊόν, γιατί μπορεί να προκληθεί φωτιά ή έκρηξη.
- Μην διατηρείτε μέσα στο ψυγείο εύφλεκτα υλικά και προϊόντα που περιέχουν εύφλεκτο αέριο (σπρέι κλπ.).
- Μην τοποθετείτε πάνω στο προϊόν δοχεία που περιέχουν υγρά. Τυχόν πισίλισμα νερού πάνω σε εξάρτημα υπό τάση μπορεί να προκαλέσει ηλεκτροπληξία και κίνδυνο φωτιάς.
- Η έκθεση του προϊόντος σε βροχή, χιόνι, ηλιακή ακτινοβολία και άνεμο θα προκαλέσει ηλεκτρικό κίνδυνο. Όταν αλλάζετε θέση στο προϊόν, μην το τραβήξετε από τη λαβή της πόρτας. Η λαβή μπορεί να αποκολληθεί.

- Προσέξτε να αποφύγετε την παγίδευση οποιουδήποτε τμήματος των χεριών ή του σώματός σας σε οποιοδήποτε από τα κινούμενα μέρη στο εσωτερικό του προϊόντος.
- Μην ανεβαίνετε και μη στηρίζεστε στην πόρτα, τα συρτάρια και παρόμοια μέρη του ψυγείου. Κάτι τέτοιο θα προκαλέσει πτώση του προϊόντος και ζημιά στα μέρη της συσκευής.
- Προσέξτε να μην παγιδευτεί το καλώδιο ρεύματος.

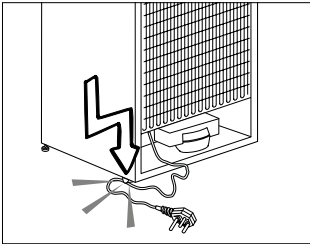

- Όταν τοποθετείτε τη συσκευή, βεβαιωθείτε ότι το καλώδιο ρεύματος δεν θα μαγκωθεί και δεν θα υποστεί ζημιά.
- Μην τοποθετείτε πολύπριζα ή φορητά τροφοδοτικά πίσω από τη συσκευή.
- Παιδιά ηλικίας από 3 έως 8 ετών επιτρέπεται να εναποθέτουν και να αποσύρουν φαγώσιμα από ψυκτικές οικιακές συσκευές.
- Για την αποφυγή μόλυνσης των τροφίμων, παρακαλούμε να τηρείτε τις εξής οδηγίες:
- Το άνοιγμα της πόρτας για μεγάλα χρονικά διαστήματα μπορεί να προκαλέσει σημαντική αύξηση της θερμοκρασίας στα διαμερίσματα της συσκευής.

- Να καθαρίζετε τακτικά τις επιφάνειες που μπορεί να έρθουν σε επαφή με τρόφιμα, καθώς και τα προσπελάσιμα συστήματα αποστράγγισης.
- Να καθαρίζετε τα δοχεία νερού αν δεν έχουν χρησιμοποιηθεί για 48 ώρες. Να ξεπλένετε το σύστημα νερού που συνδέεται σε παροχή νερού αν δεν έχει καταναλωθεί νερό για 5 ημέρες.
- Να φυλάσσετε το ωμό κρέας και ψάρια σε κατάλληλα δοχεία μέσα στο ψυγείο, ώστε να μην έρχονται σε επαφή με φαγητά και να μη στάζουν πάνω σε αυτά.
- Τα διαμερίσματα δύο αστέρων για κατεψυγμένα τρόφιμα είναι κατάλληλα για φύλαξη προ-κατεψυγμένων τροφίμων, για φύλαξη ή παρασκευή παγωτού και για παρασκευή παγοκύβων.
- Τα διαμερίσματα ενός, δύο και τριών αστέρων δεν είναι κατάλληλα για την κατάψυξη νωπών τροφίμων.
- Αν η ψυκτική οικιακή συσκευή μείνει κενή για μεγάλα χρονικά διαστήματα, απενεργοποιήστε τη, κάντε απόψυξη, καθαρίστε τη, στεγνώστε τη και αφήστε την πόρτα ανοικτή ώστε να αποφύγετε την ανάπτυξη μούχλας εντός της συσκευής.

1.1.1 Προειδοποίηση HC

- Αν το προϊόν περιλαμβάνει ψυκτικό σύστημα που χρησιμοποιεί το αέριο R600a, προσέξτε να αποφύγετε την πρόκληση ζημιάς στο ψυκτικό σύστημα και στους σωλήνες τους όταν χρησιμοποιείτε και μεταφέρετε το προϊόν. Αυτό το αέριο είναι

εύφλεκτο. Αν έχει υποστεί ζημιά το ψυκτικό σύστημα, κρατήστε το προϊόν μακριά από πηγές φλόγας ή σπινθήρες και αερίστε αμέσως το δωμάτιο.



Η ετικέτα στην εσωτερική αριστερή πλευρά υποδεικνύει τον τύπο αερίου που χρησιμοποιείται στο προϊόν.

1.1.2 Για μοντέλα με διανομέα νερού

- Η μέγιστη πίεση για την είσοδο κρύου νερού θα είναι 90 psi (620 kPa). Αν η πίεση νερού υπερβαίνει τα 80 psi (550 kPa), χρησιμοποιήστε μια βαλβίδα περιορισμού πίεσης στο σύστημα παροχής νερού σας. Αν δεν γνωρίζετε πώς να ελέγξετε την πίεση νερού, ζητήστε τη βοήθεια επαγγελματία υδραυλικού.
- Αν υπάρχει κίνδυνος φαινομένου υδραυλικού πλήγματος (απότομης μεταβολής πίεσης του νερού) στην εγκατάστασή σας, πάντα να χρησιμοποιείτε στην εγκατάσταση εξοπλισμό αποτροπής του υδραυλικού πλήγματος. Συμβουλευτείτε επαγγελματίες υδραυλικούς αν δεν είστε σίγουροι ότι δεν υπάρχει φαινόμενο υδραυλικού πλήγματος στην εγκατάστασή σας.
- Μην εγκαταστήσετε στην είσοδο ζεστού νερού. Λάβετε μέτρα προφύλαξης έναντι του κινδύνου να παγώσουν οι εύκαμπτοι σωλήνες. Η περιοχή θερμοκρασιών νερού λειτουργίας είναι από ελάχιστη 0,6 °C (33 °F) έως μέγιστη 38 °C (100 °F).

- Να χρησιμοποιείτε μόνο πόσιμο νερό.
- Να χρησιμοποιείτε μόνο πόσιμο νερό.

1.2. Προβλεπόμενη χρήση

- Αυτό το προϊόν έχει σχεδιαστεί για οικιακή χρήση. Δεν προορίζεται για επαγγελματική χρήση.
- Το προϊόν θα πρέπει να χρησιμοποιείται μόνο για τη φύλαξη τροφίμων και ποτών.
- Μην διατηρείτε μέσα στο ψυγείο ευαίσθητα προϊόντα που χρειάζονται ελεγχόμενες θερμοκρασίες (εμβόλια, φάρμακα ευαίσθητα στη θερμοκρασία, ιατρικά υλικά κλπ.).
- Ο κατασκευαστής δεν αποδέχεται καμία ευθύνη για οποιαδήποτε ζημιά λόγω κακής χρήσης ή κακής μεταχείρισης.
- Γνήσια ανταλλακτικά θα είναι διαθέσιμα για 10 έτη από την ημερομηνία αγοράς του προϊόντος.

1.3. Ασφάλεια των παιδιών

- Κρατάτε τα υλικά συσκευασίας μακριά από τα παιδιά.
- Μην επιτρέπετε σε παιδιά να παίζουν με το προϊόν.
- Αν η πόρτα του προϊόντος περιλαμβάνει κλειδαριά, κρατάτε το κλειδί μακριά από παιδιά.

1.4. Συμμόρφωση με την Οδηγία περί αποβλήτων ηλεκτρικού και ηλεκτρονικού εξοπλισμού (ΑΗΗΕ) και τελική διάθεση του προϊόντος:

Το προϊόν αυτό συμμορφώνεται με την Οδηγία της Ευρωπαϊκής Ένωσης περί αποβλήτων ηλεκτρικού και ηλεκτρονικού εξοπλισμού (ΑΗΗΕ) (2012/19/ΕΕ). Το προϊόν φέρει σύμβολο ταξινόμησης για απόβλητα ηλεκτρικού και ηλεκτρονικού εξοπλισμού (ΑΗΗΕ).



Αυτό το σύμβολο υποδεικνύει ότι το προϊόν αυτό δεν πρέπει να απορριφθεί μαζί με τα υπόλοιπα οικιακά απορρίμματα στο τέλος της ωφέλιμης ζωής του. Η χρησιμοποιημένη συσκευή πρέπει να επιστραφεί σε επίσημο σημείο συλλογής για ανακύκλωση ηλεκτρικών και ηλεκτρονικών συσκευών. Για να βρείτε αυτά τα σημεία συλλογής επικοινωνήστε με τις τοπικές σας αρχές ή με το κατάστημα όπου αγοράσατε το προϊόν. Κάθε νοικοκυριό παίζει σημαντικό ρόλο στην ανάκτηση και την ανακύκλωση παλιών συσκευών. Η σωστή απόρριψη της χρησιμοποιημένης συσκευής συμβάλλει στην αποτροπή ενδεχόμενων αρνητικών συνεπειών για το περιβάλλον και την ανθρώπινη υγεία.

1.5. Συμμόρφωση με την Οδηγία περί περιορισμού χρήσης ορισμένων επικίνδυνων ουσιών (RoHS):

Το προϊόν που έχετε προμηθευτεί συμμορφώνεται με την Οδηγία της Ευρωπαϊκής Ένωσης περί περιορισμού χρήσης ορισμένων επικίνδυνων ουσιών (RoHS) (2011/65/ΕΕ). Δεν περιέχει επικίνδυνα και απαγορευμένα υλικά που ορίζονται στην Οδηγία.

1.6. Πληροφορίες σχετικά με τη συσκευασία



Τα υλικά συσκευασίας του προϊόντος είναι κατασκευασμένα από ανακυκλώσιμα υλικά σύμφωνα με τους εθνικούς μας κανονισμούς προστασίας του περιβάλλοντος. Μην απορρίψετε τα υλικά συσκευασίας μαζί με τα οικιακά ή άλλα απορρίμματα. Παραδώστε τα στα σημεία συλλογής υλικών συσκευασίας που έχουν καθοριστεί από τις τοπικές αρχές.

-

2 Ψυγείο

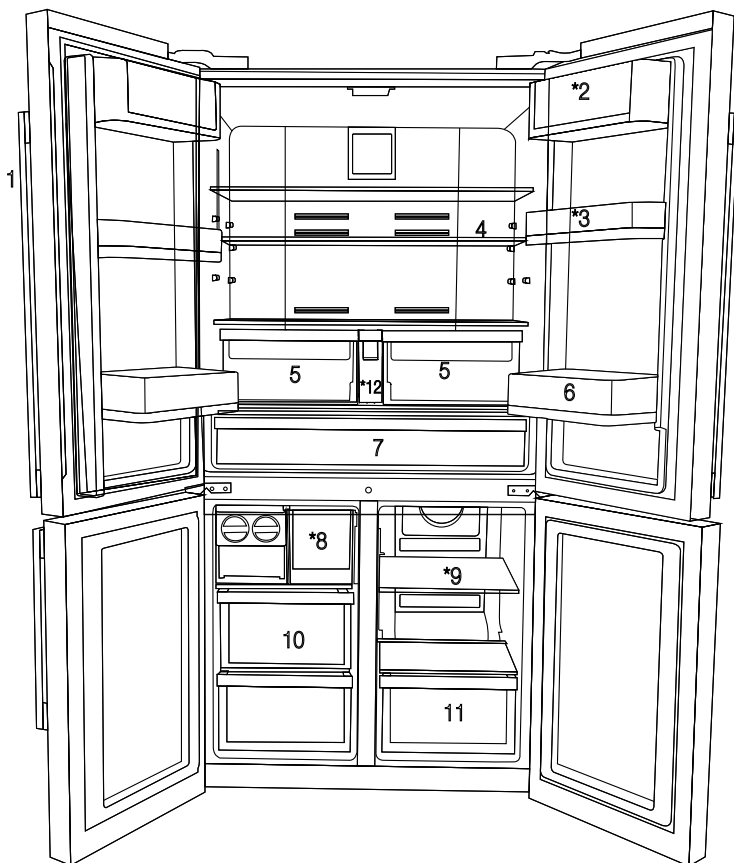

1. Πίνακας ελέγχου και ενδείξεων
 2. Τμήμα για βούτυρο & τυρί
 3. Κινητό ράφι πόρτας 70 χλστ
 4. Γυάλινο ράφι χώρου συντήρησης
 5. Συρτάρι λαχανικών χώρου συντήρησης
 6. Ράφι μπουκαλιών πόρτας
 7. Χώρος Έντονης ψύξης
 8. Συρτάρι παγοθήκης
 9. Γυάλινο ράφι/ψύκτης χώρου Πολλαπλής ζώνης
 10. Συρτάρια χώρου κατάψυξης
 11. Συρτάρι χώρου Πολλαπλής ζώνης
 12. Δεξαμενή νερού
- *Προαιρετικός εξοπλισμός



*Προαιρετικός εξοπλισμός: Οι εικόνες σε αυτές τις οδηγίες χρήσης είναι σχηματικές και μπορεί να μην ταιριάζουν ακριβώς στο προϊόν σας. Αν το προϊόν σας δεν περιλαμβάνει τα σχετικά εξαρτήματα, οι πληροφορίες αφορούν άλλα μοντέλα.

2 Ψυγείο

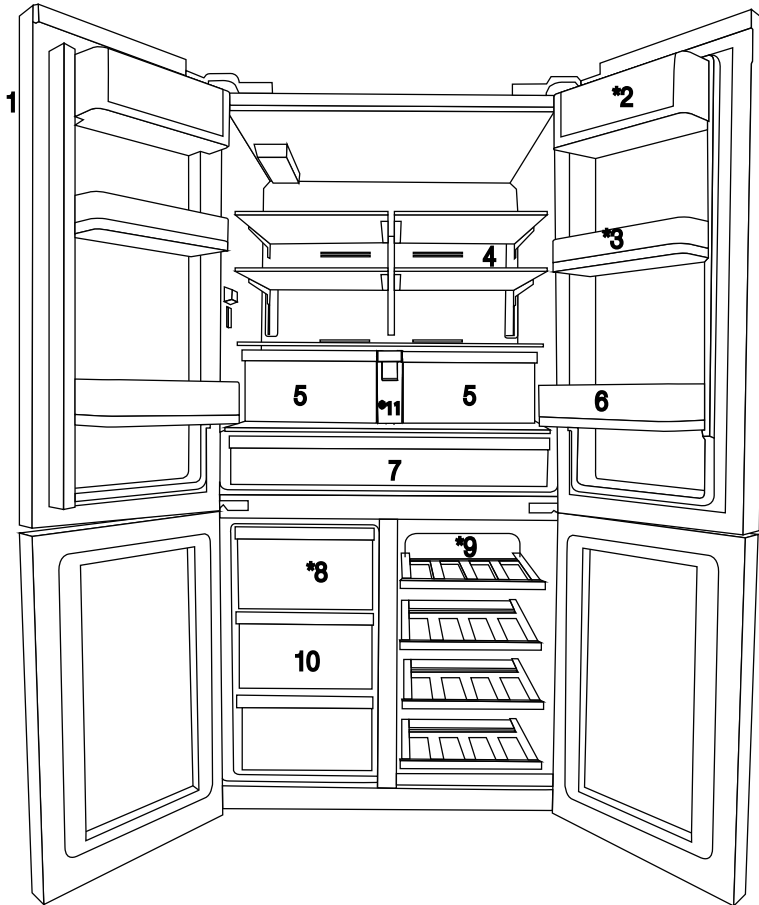

1. Πίνακας ελέγχου και ενδείξεων
2. Τμήμα για βούτυρο & τυρί
3. Κινητό ράφι πόρτας 70 χλστ
4. Γυάλινο ράφι χώρου συντήρησης
5. Συρτάρι λαχανικών χώρου συντήρησης
6. Ράφι μπουκαλιών πόρτας
7. Χώρος Έντονης ψύξης
8. Συρτάρι παγοθήκης
9. Γυάλινο ράφι/ψύκτης χώρου Πολλαπλής ζώνης
10. Συρτάρια χώρου κατάψυξης
11. Συρτάρι χώρου Πολλαπλής ζώνης
12. Δεξαμενή νερού

*Προαιρετικός εξοπλισμός





*Προαιρετικός εξοπλισμός: Οι εικόνες σε αυτές τις οδηγίες χρήσης είναι σχηματικές και μπορεί να μην ταιριάζουν ακριβώς στο προϊόν σας. Αν το προϊόν σας δεν περιλαμβάνει τα σχετικά εξαρτήματα, οι πληροφορίες αφορούν άλλα μοντέλα.

3 Εγκατάσταση

3.1 Σωστή θέση εγκατάστασης

Για την εγκατάσταση του προϊόντος, απευθυνθείτε στο Εξουσιοδοτημένο σέρβις. Για να ετοιμάσετε το προϊόν για εγκατάσταση, ανατρέξτε στις πληροφορίες των οδηγιών χρήσης και βεβαιωθείτε ότι οι παροχές ρεύματος και νερού είναι σύμφωνες με τις απαιτήσεις. Διαφορετικά, καλέστε ηλεκτρολόγο και/ή υδραυλικό για την απαιτούμενη προετοιμασία των παροχών.

	ΠΡΟΕΙΔΟΠΟΙΗΣΗ: Ο κατασκευαστής δεν αποδέχεται καμία ευθύνη για οποιαδήποτε ζημία προκύψει από εργασίες που εκτελέστηκαν από μη εξουσιοδοτημένα άτομα.
	ΠΡΟΕΙΔΟΠΟΙΗΣΗ: Το καλώδιο ρεύματος του προϊόντος πρέπει να είναι αποσυνδεδεμένο από την πρίζα κατά την εγκατάσταση. Σε αντίθετη περίπτωση, μπορεί να προκληθεί θάνατος ή σοβαροί τραυματισμοί!
	ΠΡΟΕΙΔΟΠΟΙΗΣΗ: Αν το άνοιγμα της πόρτας του δωματίου είναι πολύ μικρό για να περάσει το προϊόν, αφαιρέστε την πόρτα και γυρίστε το προϊόν στο πλάι. Αν και αυτό δεν ωφελήσει, απευθυνθείτε στο εξουσιοδοτημένο σέρβις.

- Τοποθετήστε το προϊόν σε επίπεδη επιφάνεια, για να αποφύγετε κραδασμούς.
- Τοποθετήστε το προϊόν τουλάχιστον 30 cm μακριά από σόμπα, συσκευή κουζίνας και παρόμοιες πηγές θερμότητας και τουλάχιστον 5 cm από ηλεκτρικούς φούρνους.
- Μην εκθέτετε το προϊόν σε άμεση ηλιακή ακτινοβολία και μην το κρατάτε σε περιβάλλον με υγρασία.

- Το προϊόν σας χρειάζεται επαρκή κυκλοφορία αέρα για να λειτουργεί αποδοτικά. Αν το προϊόν πρόκειται να τοποθετηθεί μέσα σε εσοχή τοίχου, μην παραλείψετε να αφήσετε ελεύθερη απόσταση τουλάχιστον 5 cm ανάμεσα στο προϊόν και την οροφή, τον πίσω τοίχο και τους πλευρικούς τοίχους.
- Αν το προϊόν πρόκειται να τοποθετηθεί μέσα σε εσοχή τοίχου, μην παραλείψετε να αφήσετε ελεύθερη απόσταση τουλάχιστον 5 cm ανάμεσα στο προϊόν και την οροφή, τον πίσω τοίχο και τους πλευρικούς τοίχους. Ελέγξτε αν υπάρχει στη θέση του το εξάρτημα προστασίας της απόστασης από τον πίσω τοίχο (αν παρέχεται με το προϊόν). Αν το εξάρτημα δεν είναι διαθέσιμο, ή αν έχει χαθεί ή πέσει, ρυθμίστε τη θέση του προϊόντος έτσι ώστε να παραμένει διάκενο τουλάχιστον 5 cm ανάμεσα στην πίσω επιφάνεια του προϊόντος και τον τοίχο του δωματίου. Το διάκενο στην πίσω πλευρά είναι σημαντικό για την αποδοτική λειτουργία του προϊόντος.
- Μην εγκαταστήσετε το προϊόν σε περιβάλλον με θερμοκρασία κάτω από -5°C.

3.2 Τοποθέτηση των πλαστικών αποστατών

Χρησιμοποιήστε τους πλαστικούς αποστάτες που παρέχονται με το προϊόν για να διασφαλίσετε επαρκή χώρο κυκλοφορίας αέρα ανάμεσα στο προϊόν και στον τοίχο.

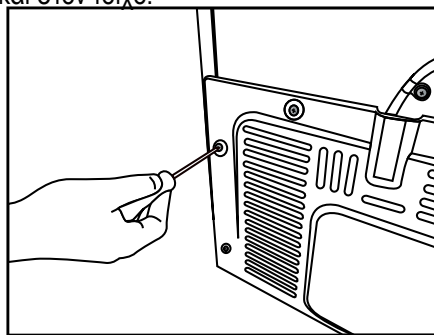

1. Για να τοποθετήσετε τους αποστάτες, αφαιρέστε τις βίδες από το προϊόν και χρησιμοποιήστε τις βίδες που συνοδεύουν τους αποστάτες.

2. Τοποθετήστε τους 2 πλαστικούς αποστάτες πάνω στο κάλυμμα αερισμού που φαίνεται στο σημείο j στην εικόνα.

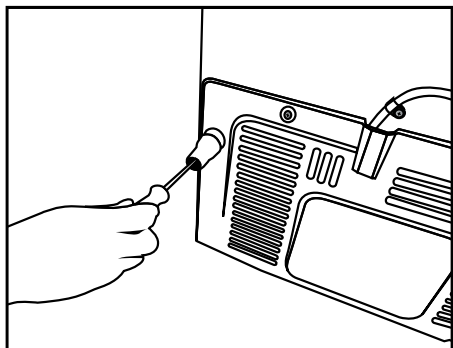

3.3* Ρύθμιση των ποδιών

Αν το προϊόν δεν έχει ισορροπήσει καλά στη θέση του, ρυθμίστε τα μπροστινά ρυθμιζόμενα πόδια περιστρέφοντάς τα δεξιά ή αριστερά.

*Αν το προϊόν σας δεν έχει χώρο κρασιών ή δεν έχει γυάλινη πόρτα, τότε το προϊόν σας δεν έχει ρυθμιζόμενα αλλά σταθερά πόδια.

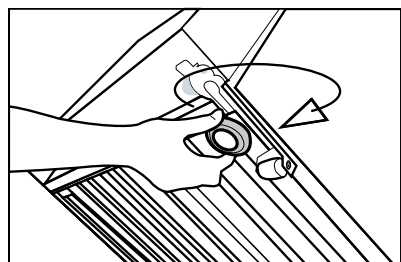
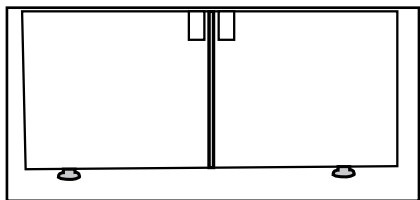

Για να ρυθμίσετε τις πόρτες στην κατακόρυφη διεύθυνση,

Λασκάρτε το παξιμάδι σταθεροποίησης στο κάτω μέρος

Βιδώστε το παξιμάδι ρύθμισης (αριστερόστροφα/ δεξιόστροφα) ανάλογα με τη θέση της πόρτας

Σφίξτε το παξιμάδι σταθεροποίησης για να καθορίσετε την τελική θέση

Για να ρυθμίσετε τις πόρτες στην οριζόντια διεύθυνση,

Λασκάρτε το παξιμάδι σταθεροποίησης στο πάνω μέρος

Βιδώστε το παξιμάδι ρύθμισης (αριστερόστροφα/ δεξιόστροφα) στο πλάι ανάλογα με τη θέση της πόρτας

Σφίξτε το παξιμάδι σταθεροποίησης για να καθορίσετε την τελική θέση

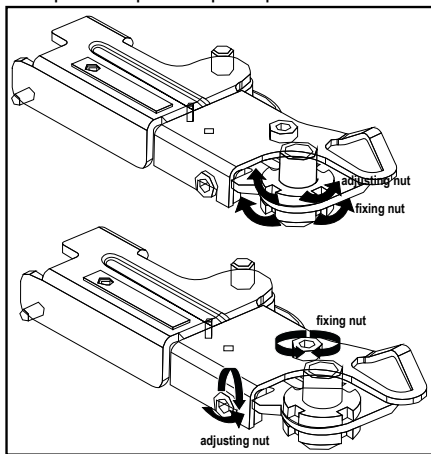

3.4 Σύνδεση ρεύματος

	ΠΡΟΕΙΔΟΠΟΙΗΣΗ: Μη χρησιμοποιείτε καλώδια επέκτασης ή πολύπριζα για τη σύνδεση ρεύματος.
	ΠΡΟΕΙΔΟΠΟΙΗΣΗ: Αν το καλώδιο έχει υποστεί ζημιά, πρέπει να αντικατασταθεί από το εξουσιοδοτημένο σέρβις.
	Όταν τοποθετείτε δύο ψυγεία το ένα δίπλα στο άλλο, αφήστε απόσταση τουλάχιστον 4 cm ανάμεσα στις δύο μονάδες.

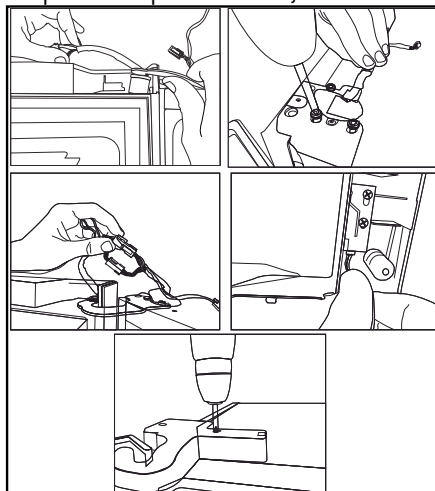

- Η εταιρεία μας δεν θα αναλάβει ευθύνη για οποιεσδήποτε ζημιές λόγω χρήσης του προϊόντος χωρίς γείωση και χωρίς σύνδεση ρεύματος που συμμορφώνεται με τους εθνικούς κανονισμούς.
- Το φις του καλωδίου ρεύματος πρέπει να είναι εύκολα προσπελάσιμο μετά την εγκατάσταση.
- Μη χρησιμοποιείτε πολύπριζο με ή χωρίς καλώδιο επέκτασης ανάμεσα στην πρίζα τοίχου και στο ψυγείο.

- Το συγκρότημα πάνω μεντεσέ στερεώνεται με 3 βίδες.
- Το κάλυμμα μεντεσέ συνδέεται αφού έχουν εγκατασταθεί οι υποδοχές καλωδίων.
- Κατόπιν το κάλυμμα μεντεσέ στερεώνεται με δύο βίδες.



3.5 Σύνδεση νερού

Ανάλογα με το μοντέλο του ψυγείου, μπορείτε να το συνδέσετε είτε σε ειδικό δοχείο είτε στο δίκτυο νερού. Πρώτα πρέπει να συνδέσετε τον εύκαμπτο σωλήνα νερού στο ψυγείο.

	Σε περιπτώσεις που χρησιμοποιείται ειδικό δοχείο νερού, θα πρέπει να χρησιμοποιηθεί και μια ξεχωριστή αντλία.
	ΠΡΟΕΙΔΟΠΟΙΗΣΗ: Το ψυγείο και η αντλία, αν χρησιμοποιείται, θα πρέπει να είναι αποσυνδεδεμένα από το ρεύμα κατά τη σύνδεση του σωλήνα.



Τα ακόλουθα εξαρτήματα μπορεί να μην παρέχονται μαζί με το προϊόν που προμηθευτήκατε επειδή δεν χρειάζονται όταν χρησιμοποιείτε ειδικό δοχείο.

Ελέγξτε ότι τα ακόλουθα εξαρτήματα έχουν παραδοθεί μαζί με το προϊόν:
Εξωτερικό φίλτρο νερού. (Αν υπάρχει σύνδεση με ειδικό δοχείο, δεν χρειάζεται να χρησιμοποιήσετε φίλτρο νερού.)

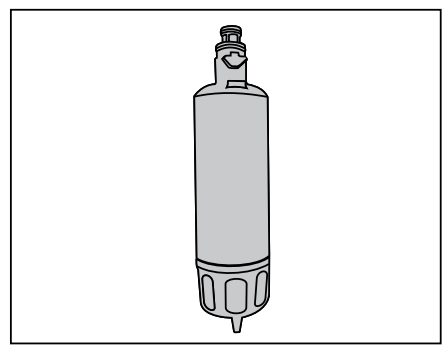

3.5.1 Πριν την εγκατάσταση

Πριν προχωρήσετε, βεβαιωθείτε ότι έχετε όλα όσα χρειάζονται για να διασφαλίσετε τη σωστή εγκατάσταση, περιλαμβανομένων:
Το προϊόν σας συνοδεύεται με εσωτερικό φίλτρο νερού για χρήση μέσα στο ψυγείο. Ο αριθμός ανταλλακτικού του φίλτρου είναι 4918450200 και μπορείτε να χρησιμοποιήσετε αυτόν τον αριθμό ανταλλακτικού όταν παραγγέλνετε ανταλλακτικά φίλτρα.

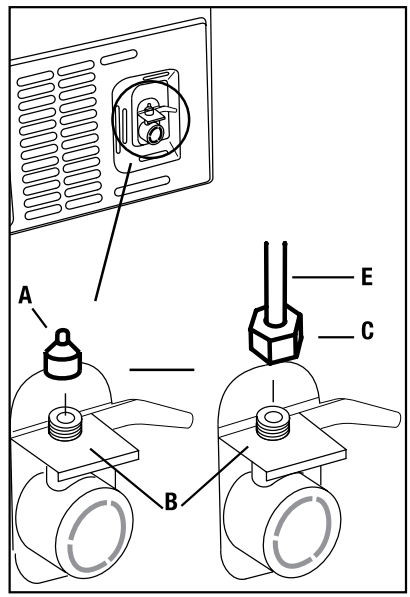

3.6 Σύνδεση του εύκαμπτου σωλήνα νερού στο ψυγείο

1. Περάστε το ρακόρ (B) πάνω στον εύκαμπτο σωλήνα νερού (A).
2. Σπρώξτε τον εύκαμπτο σωλήνα νερού σταθερά προς τα κάτω για να τον περάσετε πάνω στη βαλβίδα εισόδου νερού (C).
3. Σφίξτε το ρακόρ (C) με το χέρι για να το στερεώσετε πάνω στη βαλβίδα εισόδου νερού.



Κανονικά, δεν απαιτείται να σφίξετε το ρακόρ με εργαλείο. Ωστόσο, μπορείτε να χρησιμοποιήσετε ένα κλειδί ή πένσα για να σφίξετε το ρακόρ αν υπάρχει διαρροή.

3.7 Σύνδεση του αγωγού νερού στην παροχή νερού

Συνδέστε τον αγωγό νερού σε μια βαλβίδα παροχής νερού. Αν δεν υπάρχει αυτή η βαλβίδα ή αν δεν είστε βέβαιοι, συμβουλευτείτε έναν εξειδικευμένο υδραυλικό.

4 Προετοιμασία

4.1 Τι πρέπει να γίνεται για εξοικονόμηση ενέργειας



Η σύνδεση του ψυγείου σας σε συστήματα εξοικονόμησης ενέργειας είναι επικίνδυνη γιατί αυτά μπορεί να προκαλέσουν ζημιά στο προϊόν.

- για ελεύθερη συσκευή: “η παρούσα ψυκτική συσκευή δεν προορίζεται να χρησιμοποιηθεί ως εντοιχιζόμενη συσκευή”
- Μην αφήνετε τις πόρτες του ψυγείου σας ανοικτές για μεγάλο χρονικό διάστημα.
- Μην τοποθετείτε ζεστά φαγητά ή ποτά στο ψυγείο σας.
- Μην υπερφορτώνετε το ψυγείο. Η ψυκτική ικανότητα θα μειωθεί αν εμποδίζεται η κυκλοφορία του αέρα μέσα στο ψυγείο.
- Μην τοποθετείτε το ψυγείο σε θέσεις όπου εκτίθεται σε άμεση ηλιακή ακτινοβολία. Εγκαταστήστε το προϊόν σε απόσταση τουλάχιστον 30 εκ. από πηγές θερμότητας όπως εστίες μαγειρέματος, φούρνους, μονάδες θέρμανσης και σόμπες και τουλάχιστον 5 εκ. μακριά από ηλεκτρικούς φούρνους.
- Φροντίστε να διατηρείτε τα τρόφιμα σε κλειστά δοχεία μέσα στο ψυγείο.
- Για να μπορέσετε να αποθηκεύσετε τη μέγιστη ποσότητα τροφίμων στον χώρο κατάψυξης του ψυγείου σας, το πάνω συρτάρι πρέπει να αφαιρεθεί και να τοποθετηθεί πάνω στο γυάλινο ράφι. Η κατανάλωση ρεύματος που αναφέρεται στο ψυγείο έχει προσδιοριστεί μετά την αφαίρεση του Icematic και των πάνω συρταριών ώστε να επιτρέπεται η τοποθέτηση του μέγιστου φορτίου. Συνιστάται θερμά

κατά την τοποθέτηση των τροφίμων να χρησιμοποιείτε τα κάτω συρτάρια στο χώρο κατάψυξης και το χώρο πολλαπλής ζώνης.

- Η ροή του αέρα δεν πρέπει να φράζεται με την τοποθέτηση τροφίμων μπροστά από τους ανεμιστήρες του χώρου κατάψυξης και του χώρου πολλαπλής ζώνης. Τα τρόφιμα πρέπει να τοποθετούνται στο ψυγείο με κενό χώρο τουλάχιστον 5 εκ. μπροστά από το προστατευτικό πλέγμα του ανεμιστήρα.
- Η απόψυξη των κατεψυγμένων τροφίμων το χώρο συντήρησης και εξοικονομεί ενέργεια και διατηρεί την ποιότητα των τροφίμων.



Η θερμοκρασία του χώρου όπου βρίσκεται το ψυγείο σας θα πρέπει να είναι τουλάχιστον 10°C /50°F. Η λειτουργία του ψυγείου σας σε πιο κρύες συνθήκες δεν συνιστάται από την άποψη της απόδοσής του.



Το εσωτερικό του ψυγείου πρέπει να καθαρίζεται σχολαστικά.

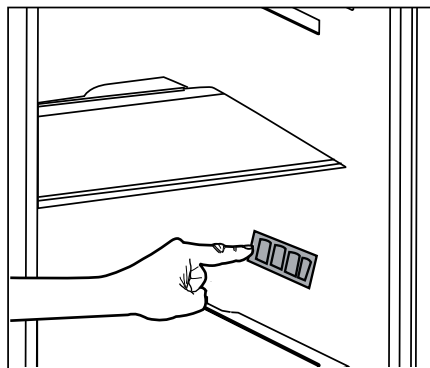



Αν πρέπει να εγκατασταθούν δύο ψυγεία το ένα δίπλα στο άλλο, θα πρέπει να υπάρχει μεταξύ τους απόσταση τουλάχιστον 4 εκ.

4.2 Συμβουλές σχετικά με τον χώρο συντήρησης

- Βεβαιωθείτε ότι τα τρόφιμα δεν έρχονται σε επαφή με τον αισθητήρα θερμοκρασίας στο χώρο συντήρησης. Για να μπορεί ο χώρος συντήρησης να διατηρεί την ιδανική θερμοκρασία φύλαξης τροφίμων, ο αισθητήρας δεν πρέπει να εμποδίζεται από τρόφιμα.
- Μην τοποθετείτε ζεστά τρόφιμα ή ποτά μέσα στο προϊόν.

4.3 Αρχική χρήση

Πριν χρησιμοποιήσετε το προϊόν, ελέγξτε ότι έχουν γίνει όλες οι προετοιμασίες σύμφωνα με τις οδηγίες στα κεφάλαια “Σημαντικές οδηγίες για την ασφάλεια και το περιβάλλον” και “Εγκατάσταση”.

- Καθαρίστε το εσωτερικό του ψυγείου όπως συνιστάται στην ενότητα “Συντήρηση και καθαρισμός”. Πριν θέσετε σε λειτουργία το ψυγείο, βεβαιωθείτε ότι το εσωτερικό είναι στεγνό.
- Συνδέστε το ψυγείο σε μια γειωμένη πρίζα. Ο εσωτερικός φωτισμός είναι αναμμένος όταν είναι ανοικτή η πόρτα του ψυγείου.
- Αφήστε το ψυγείο να λειτουργήσει για 6 ώρες χωρίς να έχετε τοποθετήσει τρόφιμα και μην ανοίξετε την πόρτα το εκτός αν είναι απαραίτητο.



Θα ακούσετε ένα θόρυβο όταν αρχίσει η λειτουργία του συμπιεστή. Τα υγρά και τα αέρια που βρίσκονται στο κλειστό ψυκτικό σύστημα μπορεί επίσης να προκαλέσουν θόρυβο, ακόμα και όταν ο συμπιεστής δεν λειτουργεί, πράγμα που είναι φυσιολογικό.



Οι μπροστινές ακμές του ψυγείου μπορεί να είναι θερμές στο άγγιγμα. Αυτό είναι φυσιολογικό. Οι περιοχές αυτές έχουν σχεδιαστεί να είναι θερμές ώστε να αποφεύγεται η συμπύκνωση.

5 Χρήση του προϊόντος

5.1 Πίνακας ενδείξεων

Αυτός ο πίνακας ενδείξεων με κουμπιά αφής σας επιτρέπει να ρυθμίσετε τη θερμοκρασία και να ελέγχετε τις άλλες λειτουργίες του ψυγείου χωρίς να ανοίγετε την πόρτα του. Απλά πατήστε τα σχετικά κουμπιά για τις ρυθμίσεις λειτουργίας.

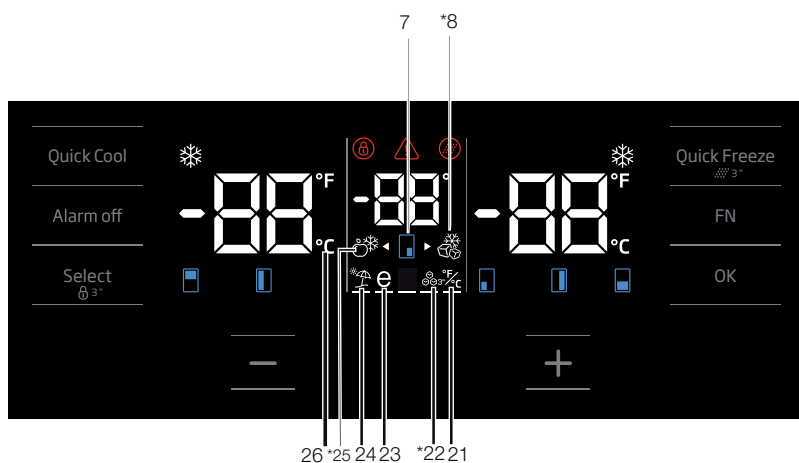
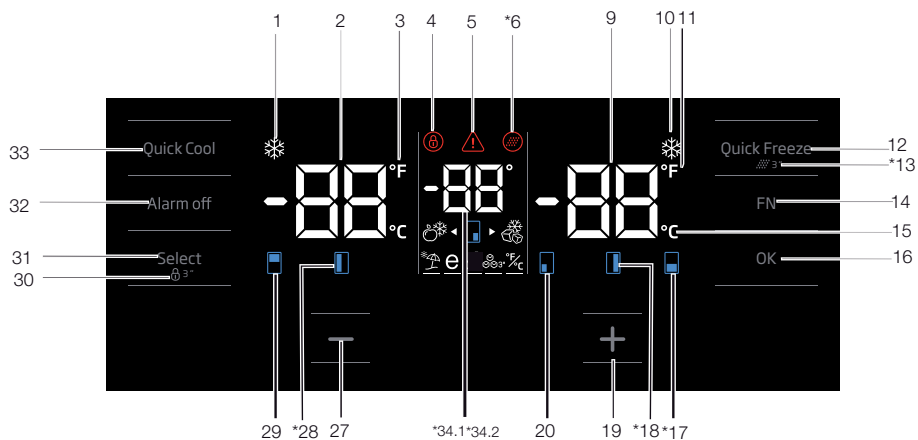

*Προαιρετικός εξοπλισμός: Οι εικόνες σε αυτές τις οδηγίες χρήσης είναι σχηματικές και μπορεί να μην ταιριάζουν ακριβώς στο προϊόν σας. Αν το προϊόν σας δεν περιλαμβάνει τα σχετικά εξαρτήματα, οι πληροφορίες αφορούν άλλα μοντέλα.

1. Ένδειξη λειτουργίας Ταχείας Ψύξης
Ανάβει όταν ενεργοποιείται η λειτουργία Ταχείας Ψύξης.

2. Ένδειξη θερμοκρασίας χώρου Συντήρησης

Εμφανίζει τη θερμοκρασία του χώρου συντήρησης που μπορεί να ρυθμιστεί σε 8,7,6,5,4,3,2,1.

3. Ένδειξη Φαρενάιτ

Είναι μια ένδειξη Φαρενάιτ. Όταν ενεργοποιείται η ένδειξη Φαρενάιτ, οι ρυθμισμένες τιμές θερμοκρασίας παρουσιάζονται σε βαθμούς Φαρενάιτ και ανάβει το σχετικό εικονίδιο.

4. Κλειδωμα πλήκτρων

Πατήστε το κουμπί Κλειδώματος πλήκτρων συνεχόμενα για 3 δευτερόλεπτα. Το σύμβολο κλειδώματος πλήκτρων

θα φωτιστεί, και θα ενεργοποιηθεί η λειτουργία Κλειδώματος πλήκτρων. Τα κουμπιά δεν θα λειτουργούν αν είναι ενεργή η λειτουργία Κλειδώματος πλήκτρων. Πατήστε πάλι το κουμπί Κλειδώματος πλήκτρων συνεχόμενα για 3 δευτερόλεπτα. Το σύμβολο κλειδώματος πλήκτρων θα σβήσει και θα ακυρωθεί η λειτουργία Κλειδώματος πλήκτρων.

Πατήστε το κουμπί κλειδώματος πλήκτρων εάν θέλετε να αποτρέψετε την αλλαγή της ρύθμισης της θερμοκρασίας του ψυγείου.

5. Ειδοποίηση διακοπής ρεύματος / υψηλής θερμοκρασίας / σφάλματος

Αυτή η ένδειξη ανάβει σε περιπτώσεις ειδοποίησης για διακοπή ρεύματος, προβλήματα υψηλής θερμοκρασίας και σφάλματα. Σε περίπτωση παρατεταμένων διακοπών ρεύματος, η υψηλότερη τιμή θερμοκρασίας που φθάνει ο χώρος κατάψυξης θα αναβοσβήνει στην ψηφιακή οθόνη. Μετά τον έλεγχο των τροφίμων που βρίσκονται στο χώρο κατάψυξης, πατήστε το κουμπί απενεργοποίησης του συναγερμού για να ακυρώσετε την ειδοποίηση.

Ανατρέξτε στην ενότητα "συνιστώμενες λύσεις αντιμετώπισης προβλημάτων" στο εγχειρίδιο χρήσης, αν παρατηρήσετε ότι έχει ανάψει αυτή η ένδειξη.

6. Εικονίδιο Επαναφοράς φίλτρου

Αυτό το εικονίδιο ανάβει όταν χρειάζεται επαναφορά του φίλτρου.

7. Εικονίδιο χώρου αλλαγής θερμοκρασίας

Δείχνει το διαμέρισμα το οποίου θα αλλάξει η θερμοκρασία. Όταν αρχίσει να αναβοσβήνει το εικονίδιο χώρου αλλαγής θερμοκρασίας, αυτό σημαίνει ότι έχει επιλεγεί ο αντίστοιχος χώρος.

8. Εικονίδιο Κατάψυξης Ευέλικτου χώρου

Χρησιμοποιώντας το κουμπί FN μετακινηθείτε στο εικονίδιο Κατάψυξης Ευέλικτου χώρου. Όταν πατήσετε το κουμπί OK, ανάβει το εικονίδιο κατάψυξης ευέλικτου χώρου και ο χώρος αυτός λειτουργεί ως κατάψυξη.

9. Ένδειξη θερμοκρασίας χώρου Κατάψυξης

Εμφανίζει τη θερμοκρασία του χώρου κατάψυξης που μπορεί να ρυθμιστεί σε -16,-18,-19,-20,-21,-22,-24

10. Ένδειξη λειτουργίας Ταχείας κατάψυξης

Ανάβει όταν ενεργοποιείται η λειτουργία Ταχείας Κατάψυξης.

11. Ένδειξη Φαρενάιτ

Είναι μια ένδειξη Φαρενάιτ. Όταν ενεργοποιείται η ένδειξη Φαρενάιτ, οι ρυθμισμένες τιμές θερμοκρασίας παρουσιάζονται σε βαθμούς Φαρενάιτ και ανάβει το σχετικό εικονίδιο.

12. Κουμπί λειτουργίας Ταχείας κατάψυξης

Πατήστε αυτό το κουμπί για να ενεργοποιήσετε ή να απενεργοποιήσετε τη λειτουργία ταχείας κατάψυξης. Όταν ενεργοποιήσετε τη λειτουργία, ο χώρος

κατάψυξης θα ψύχεται σε θερμοκρασία χαμηλότερη από την καθορισμένη τιμή.



Χρησιμοποιήστε τη λειτουργία ταχείας κατάψυξης, όταν θέλετε να καταψύξετε γρήγορα τα τρόφιμα που τοποθετήθηκαν στον χώρο κατάψυξης. Αν θέλετε να καταψύξετε μεγάλες ποσότητες νωπών τροφίμων, ενεργοποιήστε αυτή τη λειτουργία πριν τοποθετήσετε τα τρόφιμα στη συσκευή.



Αν δεν ακυρώσετε τη λειτουργία, η Ταχεία κατάψυξη θα ακυρωθεί αυτόματα μετά από 24 ώρες το πολύ ή όταν ο θάλαμος συντήρησης επιτύχει την απαιτούμενη θερμοκρασία.



Η λειτουργία αυτή δεν συνεχίζεται μετά την αποκατάσταση τυχόν διακοπής ρεύματος.

13. Επαναφορά φίλτρου

Επαναφορά του φίλτρου γίνεται όταν πατηθεί για 3 δευτερόλεπτα το κουμπί ταχείας κατάψυξης. Το εικονίδιο επαναφοράς φίλτρου σβήνει.

14. Κουμπί FN

Χρησιμοποιώντας αυτό το πλήκτρο μπορείτε να αλλάξετε λειτουργία μεταξύ αυτών που μπορείτε να επιλέξετε. Όταν πατήσετε αυτό το κουμπί, αρχίζει να αναβοσβήνει το εικονίδιο του οποίου η λειτουργία απαιτείται να ενεργοποιηθεί ή απενεργοποιηθεί, καθώς και η ενδεικτική λυχνία του εικονιδίου. Το κουμπί FN απενεργοποιείται αν δεν πατηθεί για 20 δευτερόλεπτα. Πρέπει να πατήσετε αυτό το κουμπί, αν θέλετε να αλλάξετε πάλι τις λειτουργίες.

15. Ένδειξη Κελσίου

Αυτή είναι μια ένδειξη Κελσίου. Όταν ενεργοποιείται η ένδειξη Κελσίου, οι ρυθμισμένες τιμές θερμοκρασίας παρουσιάζονται σε βαθμούς Κελσίου και ανάβει το σχετικό εικονίδιο.

16. Κουμπί OK

Μετά από πλοήγηση στις λειτουργίες με το κουμπί FN, όταν η λειτουργία ακυρωθεί με το κουμπί OK, αναβοσβήνει το σχετικό εικονίδιο και η ένδειξη. Όταν ενεργοποιηθεί η λειτουργία, παραμένει αναμμένο. Η ένδειξη συνεχίζει να αναβοσβήνει για να υποδεικνύει το εικονίδιο που είναι ενεργοποιημένο.

17. Εικονίδιο χώρου αλλαγής θερμοκρασίας

Δείχνει το διαμέρισμα το οποίου θα αλλάξει η θερμοκρασία. Όταν αρχίσει να αναβοσβήνει το εικονίδιο χώρου αλλαγής θερμοκρασίας, αυτό σημαίνει ότι έχει επιλεγεί ο αντίστοιχος χώρος.

18. Εικονίδιο χώρου αλλαγής θερμοκρασίας

Δείχνει το διαμέρισμα το οποίου θα αλλάξει η θερμοκρασία. Όταν αρχίσει να αναβοσβήνει το εικονίδιο χώρου αλλαγής θερμοκρασίας, αυτό σημαίνει ότι έχει επιλεγεί ο αντίστοιχος χώρος.

19. Κουμπί αύξησης ρύθμισης

Επιλέξτε τον αντίστοιχο χώρο με το κουμπί επιλογής - θα αρχίσει να αναβοσβήνει το εικονίδιο που αντιπροσωπεύει τον αντίστοιχο χώρο. Αν στη διάρκεια αυτής της διαδικασίας πατήσετε το κουμπί αύξησης ρύθμισης, η τιμή ρύθμισης αυξάνεται. Αν συνεχίσετε να πατάτε, η τιμή ρύθμισης επιστρέφει στην αρχή, ακολουθώντας κυκλική εναλλαγή.

20. Εικονίδιο χώρου αλλαγής θερμοκρασίας

Δείχνει το διαμέρισμα το οποίου θα αλλάξει η θερμοκρασία. Όταν αρχίσει να αναβοσβήνει το εικονίδιο χώρου αλλαγής θερμοκρασίας, αυτό σημαίνει ότι έχει επιλεγεί ο αντίστοιχος χώρος.

21. Ρύθμιση της ένδειξης Κελσίου και Φαρενάιτ

Μεταβείτε σε αυτό το πλήκτρο χρησιμοποιώντας το πλήκτρο FN και επιλέξτε Φαρενάιτ ή Κελσίου χρησιμοποιώντας το πλήκτρο OK. Όταν επιλεγεί η σχετική μονάδα θερμοκρασίας, ανάβει η ένδειξη Φαρενάιτ ή Κελσίου.

22. Εικονίδιο Παρασκευαστής πάγου ενεργός

Πατήστε το πλήκτρο FN (μέχρι να φθάσετε το εικονίδιο πάγου και την κάτω γραμμή) για να ενεργοποιήσετε τον παρασκευαστή πάγου. Το εικονίδιο Παρασκευαστής πάγου ενεργός και η ενδεικτική λυχνία λειτουργίας παρασκευαστή πάγου αρχίζουν να αναβοσβήνουν όταν τα ενεργοποιήσετε, και έτσι μπορείτε να καταλάβετε αν ο παρασκευαστής πάγου θα ενεργοποιηθεί ή απενεργοποιηθεί. Όταν πατήσετε το πλήκτρο OK, το εικονίδιο παρασκευαστή πάγου παραμένει μόνιμα αναμμένο και η ενδεικτική λυχνία θα συνεχίσει να αναβοσβήνει κατά τη διάρκεια αυτής της διαδικασίας. Αν δεν πατήσετε κανένα κουμπί, μετά από 20 δευτερόλεπτα το εικονίδιο και η ενδεικτική λυχνία παραμένουν αναμμένα. Τότε ο παρασκευαστής πάγου είναι ενεργοποιημένος. Για να απενεργοποιήσετε πάλι τον παρασκευαστή πάγου, ανάψτε το εικονίδιο και την ενδεικτική λυχνία. Τότε και το εικονίδιο

Παρασκευαστής πάγου ενεργός και η ενδεικτική λυχνία θα αρχίσουν να αναβοσβήνουν. Αν δεν πατήσετε κανένα πλήκτρο σε διάστημα 20 δευτερολέπτων, το εικονίδιο και η ενδεικτική λυχνία θα σβήσουν και επομένως ο παρασκευαστής πάγου θα απενεργοποιηθεί πάλι.



Δείχνει αν το Icematic είναι ενεργό ή όχι.



Η ροή νερού από το δοχείο νερού θα σταματήσει όταν καταργηθεί η επιλογή αυτής της λειτουργίας. Ωστόσο, μπορείτε να παραλάβετε από το Icematic τον πάγο που έχει ήδη παραχθεί.

23. Εικονίδιο λειτουργίας Eco fuzzy

Πιέστε το πλήκτρο FN (έως ότου φθάσετε στο γράμμα e και στην κάτω γραμμή) για να απενεργοποιήσετε την παραγωγή πάγου. Όταν περάσετε πάνω από το εικονίδιο eco fuzzy και την ένδειξη eco fuzzy, αυτά αρχίζουν να αναβοσβήνουν. Έτσι μπορείτε να καταλάβετε αν η λειτουργία Eco-fuzzy θα ενεργοποιηθεί ή θα απενεργοποιηθεί. Όταν πατήσετε το κουμπί OK, το εικονίδιο eco fuzzy ανάβει μόνιμα και η ένδειξη συνεχίζει να αναβοσβήνει στη διάρκεια αυτής της διαδικασίας. Αν δεν πατήσετε κανένα πλήκτρο για 20 δευτερόλεπτα, το εικονίδιο και η ένδειξη παραμένουν αναμμένα. Αυτό το εικονίδιο ανάβει όταν είναι ενεργοποιημένη η λειτουργία Eco fuzzy. Για να ακυρώσετε τη λειτουργία eco fuzzy, περάστε πάλι πάνω από το εικονίδιο και την ένδειξη και πιέστε το πλήκτρο OK. Έτσι, θα αρχίζουν να αναβοσβήνουν και το εικονίδιο λειτουργίας eco fuzzy και η ένδειξη. Αν δεν πατήσετε κανένα κουμπί για 20 δευτερόλεπτα, το εικονίδιο και η ένδειξη θα σβήσουν και η λειτουργία eco fuzzy θα ακυρωθεί.

24. Εικονίδιο λειτουργίας Διακοπών

Πιέστε το πλήκτρο FN (έως ότου φθάσετε στο εικονίδιο ομπρέλας και στην κάτω γραμμή) για να ενεργοποιήσετε τη λειτουργία διακοπών. Όταν περάσετε πάνω από το εικονίδιο λειτουργίας διακοπών και την ένδειξη λειτουργίας διακοπών, αυτά αρχίζουν να αναβοσβήνουν. Έτσι μπορείτε να καταλάβετε αν η λειτουργία διακοπών θα ενεργοποιηθεί ή θα απενεργοποιηθεί. Όταν πατήσετε το κουμπί OK, το εικονίδιο λειτουργίας διακοπών ανάβει μόνιμα και έτσι η λειτουργία διακοπών ενεργοποιείται. Η ένδειξη συνεχίζει να αναβοσβήνει στη διάρκεια αυτής της διαδικασίας. Πιέστε πάλι το πλήκτρο OK για να ακυρώσετε τη λειτουργία διακοπών. Έτσι και το εικονίδιο λειτουργίας διακοπών και η ένδειξη θα αρχίσουν να αναβοσβήνουν και η λειτουργία διακοπών θα ακυρωθεί.

25. Εικονίδιο Συντήρησης Ευέλικτου χώρου

Αν επιλέξετε το εικονίδιο Συντήρησης Ευέλικτου χώρου χρησιμοποιώντας το κουμπί FN και πατήσετε το πλήκτρο OK, ο ευέλικτος χώρος μετατρέπεται σε χώρο συντήρησης και λειτουργεί ως ψύκτης.

26. Ένδειξη Κελσίου

Αυτή είναι μια ένδειξη Κελσίου. Όταν ενεργοποιείται η ένδειξη Κελσίου, οι ρυθμισμένες τιμές θερμοκρασίας παρουσιάζονται σε βαθμούς Κελσίου και ανάβει το σχετικό εικονίδιο.

27. Λειτουργία μείωσης ρύθμισης

Επιλέξτε τον αντίστοιχο χώρο με το κουμπί επιλογής - θα αρχίσει

να αναβοσβήνει το εικονίδιο που αντιπροσωπεύει τον αντίστοιχο χώρο. Αν στη διάρκεια αυτής της διαδικασίας πατήσετε το κουμπί μείωσης ρύθμισης, η τιμή ρύθμισης μειώνεται. Αν συνεχίσετε να πατάτε, η τιμή ρύθμισης επιστρέφει στην αρχή, ακολουθώντας κυκλική εναλλαγή.

28. Εικονίδιο χώρου αλλαγής θερμοκρασίας

Δείχνει το διαμέρισμα το οποίου θα αλλάξει η θερμοκρασία. Όταν αρχίσει να αναβοσβήνει το εικονίδιο χώρου αλλαγής θερμοκρασίας, αυτό σημαίνει ότι έχει επιλεγεί ο αντίστοιχος χώρος.

29. Εικονίδιο χώρου αλλαγής θερμοκρασίας

Δείχνει το διαμέρισμα το οποίου θα αλλάξει η θερμοκρασία. Όταν αρχίσει να αναβοσβήνει το εικονίδιο χώρου αλλαγής θερμοκρασίας, αυτό σημαίνει ότι έχει επιλεγεί ο αντίστοιχος χώρος.

30. Κλειδωμα πλήκτρων

Πατήστε το κουμπί Κλειδώματος πλήκτρων συνεχόμενα για 3 δευτερόλεπτα. Το σύμβολο κλειδώματος πλήκτρων

θα φωτιστεί, και θα ενεργοποιηθεί η λειτουργία Κλειδώματος πλήκτρων. Τα κουμπιά δεν θα λειτουργούν αν είναι ενεργή η λειτουργία Κλειδώματος πλήκτρων. Πατήστε πάλι το κουμπί Κλειδώματος πλήκτρων συνεχόμενα για 3 δευτερόλεπτα. Το σύμβολο κλειδώματος πλήκτρων θα σβήσει και θα ακυρωθεί η λειτουργία Κλειδώματος πλήκτρων.

Πατήστε το κουμπί κλειδώματος

πλήκτρων εάν θέλετε να αποτρέψετε την αλλαγή της ρύθμισης της θερμοκρασίας του ψυγείου.

31. Κουμπί επιλογής

Χρησιμοποιήστε αυτό το κουμπί για να επιλέξετε τον χώρο του οποίου τη

θερμοκρασία θέλετε να αλλάξετε. Αλλάξτε επιλογή μεταξύ των χώρων πατώντας αυτό το κουμπί. Μπορείτε να καταλάβετε ποιο είναι ο επιλεγμένος χώρος από τα εικονίδια των χώρων (7,17,18,20,28,29). Όποιο εικονίδιο χώρου αναβοσβήνει, έχει επιλεγεί ο χώρος του οποίου τη θερμοκρασία θέλετε να αλλάξετε. Κατόπιν μπορείτε να αλλάξετε τη ρυθμισμένη τιμή πατώντας το κουμπί μείωσης της ρυθμισμένης τιμής χώρου (27) και το κουμπί αύξησης της ρυθμισμένης τιμής χώρου (19). Αν δεν πατήσετε το κουμπί επιλογής για 20 δευτερόλεπτα, τα εικονίδια των χώρων θα σβήσουν. Θα χρειαστεί να πιάσετε αυτό το πλήκτρο για να επιλέξετε πάλι ένα χώρο.

32. Απενεργοποίηση ειδοποίησης συναγερμού

Σε περίπτωση συναγερμού διακοπής ρεύματος / υψηλής θερμοκρασίας, μετά τον έλεγχο των τροφίμων που βρίσκονται στο θάλαμο κατάψυξης, πατήστε το κουμπί απενεργοποίησης του συναγερμού για να ακυρώσετε την ειδοποίηση.

33. Κουμπί λειτουργίας Ταχείας Ψύξης

Το κουμπί έχει δύο λειτουργίες. Για να ενεργοποιήσετε ή να απενεργοποιήσετε τη λειτουργία ταχείας ψύξης, πατήστε σύντομα το κουμπί. Η ένδειξη Ταχείας ψύξης θα σβήσει και το προϊόν θα επανέλθει στις κανονικές του ρυθμίσεις.



Χρησιμοποιήστε τη λειτουργία ταχείας ψύξης, όταν θέλετε να ψύξετε γρήγορα τα τρόφιμα που τοποθετούνται στο θάλαμο συντήρησης. Αν θέλετε να ψύξετε μεγάλες ποσότητες νωπών τροφίμων, ενεργοποιήστε αυτή τη λειτουργία πριν τοποθετήσετε τα τρόφιμα μέσα στη συσκευή.



Αν δεν ακυρώσετε τη λειτουργία, η ταχεία ψύξη θα ακυρωθεί αυτόματα μετά από 1 ώρες το πολύ ή όταν ο θάλαμος συντήρησης επιτύχει την απαιτούμενη θερμοκρασία.



Αν πατήσετε επανειλημμένα σε σύντομο διάστημα το κουμπί ταχείας ψύξης, θα ενεργοποιηθεί η προστασία του ηλεκτρονικού κυκλώματος και ο συμπιεστής δεν θα αρχίσει να λειτουργεί αμέσως.



Η λειτουργία αυτή δεν συνεχίζεται μετά την αποκατάσταση τυχόν διακοπής ρεύματος.

34. 1 Ένδειξη θερμοκρασίας Ευέλικτου χώρου

Εμφανίζονται οι ρυθμισμένες τιμές θερμοκρασίας του ευέλικτου χώρου.

34. 2 Ένδειξη θερμοκρασίας χώρου Ψύκτη κρασιών

Εμφανίζονται οι ρυθμισμένες τιμές θερμοκρασίας του χώρου ψύκτη κρασιών.

5.2 Συρτάρι λαχανικών

Το συρτάρι λαχανικών του ψυγείου σας έχει σχεδιαστεί ειδικά για να διατηρεί τα λαχανικά φρέσκα χωρίς να χάνουν την υγρασία τους. Για το σκοπό αυτό, η κυκλοφορία κρύου αέρα είναι πιο έντονη γύρω από το συρτάρι λαχανικών ως σύνολο. Πριν αφαιρέσετε το συρτάρι λαχανικών, αφαιρέστε τα ράφια πόρτας που εμποδίζουν το συρτάρι λαχανικών.

5.3 Συρτάρι λαχανικών ελεγχόμενης υγρασίας

(FreSHelf)

(Αυτή η λειτουργία είναι προαιρετική)

Η περιεκτικότητα σε υγρασία των λαχανικών και των φρούτων διατηρείται υπό έλεγχο με τη δυνατότητα του συρταριού λαχανικών ρυθμιζόμενης υγρασίας. Έτσι διασφαλίζεται ότι τα τρόφιμα διατηρούνται φρέσκα για περισσότερο χρόνο.

Συνιστούμε να τοποθετείτε τα φυλλώδη λαχανικά όπως το μαρούλι, το σπανάκι καθώς και τα λαχανικά που είναι ευαίσθητα στην απώλεια υγρασίας, σε όσο το δυνατόν οριζόντια θέση μέσα στο συρτάρι λαχανικών και όχι πάνω στις ρίζες τους σε κάθετη θέση.

Όταν τοποθετείτε τα λαχανικά, θα πρέπει να λαμβάνετε υπόψη το ειδικό βάρος τους.

Τα βαριά και σκληρά λαχανικά πρέπει να τοποθετούνται στο κάτω μέρος του συρταριού λαχανικών και τα ελαφριά και μαλακά λαχανικά πρέπει να τοποθετούνται από πάνω τους.

5.4 Θήκη αυγών

Μπορείτε να τοποθετήσετε τη θήκη αυγών στο επιθυμητό ράφι πόρτας ή κυρίως ράφι.

Ποτέ μην τοποθετήσετε τη θήκη αυγών στο χώρο κατάψυξης.

5.5 Κινητό Μεσαίο Τμήμα

Το κινητό μεσαίο τμήμα έχει σχεδιαστεί για να αποτρέπει τον κρύο αέρα στο εσωτερικό του ψυγείου να διαφύγει προς τα έξω.

1- Η στεγανοποίηση επιτυγχάνεται όταν τα στεγανοποιητικά πάνω στην πόρτα πιέζουν πάνω στην επιφάνεια του κινητού μεσαίου τμήματος ενώ κλείνουν οι πόρτες του χώρου συντήρησης.

2- Ένας άλλος λόγος που το ψυγείο σας είναι εξοπλισμένο με ένα κινητό μεσαίο τμήμα είναι ότι αυτό αυξάνει τον καθαρό όγκο του χώρου συντήρησης. Τα κανονικά μεσαία τμήματα καταλαμβάνουν ορισμένο μη χρησιμοποιούμενο όγκο μέσα στη συντήρηση.

3-Το κινητό μεσαίο τμήμα είναι κλειστό όταν είναι ανοιγμένη η αριστερή πόρτα του ψυγείου.

4-Δεν πρέπει να ανοίγεται χειροκίνητα. Αυτό κινείται υπό την καθοδήγηση από το πλαστικό εξάρτημα πάνω στον κορμό ενώ κλείνει η πόρτα.

5.6 Χώρος φύλαξης Ελεγχόμενης ψύξης

(Αυτή η λειτουργία είναι προαιρετική)

Ο χώρος φύλαξης Ελεγχόμενης ψύξης του ψυγείου σας μπορεί να χρησιμοποιηθεί με τον επιθυμητό τρόπο λειτουργίας ρυθμίζοντάς τον σε θερμοκρασίες συντήρησης (2/4/6/8 °C) ή κατάψυξης (-18/-20/-22/-24 °C). Μπορείτε να διατηρήσετε το χώρο στην επιθυμητή θερμοκρασία χρησιμοποιώντας το Κουμπί ρύθμισης θερμοκρασίας χώρου φύλαξης Ελεγχόμενης ψύξης. Η θερμοκρασία του χώρου φύλαξης

Ελεγχόμενης ψύξης εκτός από τις τιμές θερμοκρασίας χώρου συντήρησης μπορεί να ρυθμιστεί επιπλέον στους 0 και 10 βαθμούς. Επίσης εκτός των θερμοκρασιών χώρου κατάψυξης μπορεί να ρυθμιστεί και στους -6 βαθμούς. Οι 0 βαθμοί χρησιμοποιούνται για φύλαξη των αλλαντικών για περισσότερο χρόνο και οι -6 βαθμοί χρησιμοποιούνται για διατήρηση των κρεατικών έως και για 2 εβδομάδες σε κατάσταση όπου μπορούν να κοπούν εύκολα.

Η δυνατότητα αλλαγής σε χώρο συντήρησης ή σε χώρο κατάψυξης γίνεται εφικτή από ένα στοιχείο ψύξης που είναι τοποθετημένο στο κλειστό τμήμα (τμήμα συμπίεστη) πίσω από το ψυγείο. Κατά τη λειτουργία αυτού του στοιχείου μπορεί να ακουστούν ήχοι που μοιάζουν με τον ήχο του δείκτη δευτερολέπτων αναλογικού ρολογιού. Αυτό είναι φυσιολογικό και δεν αποτελεί ένδειξη δυσλειτουργίας.



5.7 Μπλε φως

(σε ορισμένα μοντέλα)

Το συρτάρι λαχανικών του ψυγείου φωτίζεται με μπλε φως. Τα τρόφιμα που έχουν αποθηκευτεί στο συρτάρι λαχανικών συνεχίζουν τη φωτοσύνθεσή τους λόγω της επίδρασης του μήκους κύματος του μπλε φωτός και έτσι, διατηρούν τη φρεσκάδα τους και αυξάνεται το περιεχόμενο σε βιταμίνες.

5.8-Φίλτρο οσμών

Το φίλτρο οσμών στον αεραγωγό του χώρου συντήρησης εμποδίζει τη συσσώρευση δυσάρεστων οσμών στο εσωτερικό του ψυγείου.

5.9 Ειδοποίηση ανοιχτής πόρτας

Το σύστημα ειδοποίησης ανοιχτής πόρτας του ψυγείου σας μπορεί να διαφέρει, ανάλογα με το μοντέλο.

Έκδοση 1:

Αν η πόρτα του προϊόντος παραμείνει ανοικτή για ορισμένο χρονικό διάστημα (μεταξύ 60 s και 120 s), παράγεται ένα ηχητικό σήμα προειδοποίησης. Ανάλογα με το μοντέλο του προϊόντος, μπορεί να εμφανίζεται επιπλέον και ένα οπτικό σήμα προειδοποίησης (αναβοσβήσιμο φωτισμού). Αν κλείσετε την πόρτα της συσκευής ή πατήσετε ένα κουμπί στην οθόνη της συσκευής, αν υπάρχει, ο ήχος προειδοποίησης θα σταματήσει.

Έκδοση 2:

Αν η πόρτα της συσκευής παραμείνει ανοικτή για ένα ορισμένο χρονικό διάστημα (μεταξύ 60 s και 120 s), παράγεται η ειδοποίηση ανοιχτής πόρτας. Η ειδοποίηση ανοιχτής πόρτας παράγεται με βαθμιαία αυξανόμενη ένταση. Πρώτα, αρχίζει να ακούγεται μια ηχητική προειδοποίηση. Μετά από 4 λεπτά, αν η πόρτα δεν έχει κλείσει ακόμα, ενεργοποιείται μια ηχητική προειδοποίηση (αναβοσβήσιμο φωτισμού). Η ειδοποίηση ανοιχτής πόρτας θα καθυστερήσει για ένα ορισμένο χρονικό διάστημα (μεταξύ 60 s και 120 s) αν πατηθεί οποιοδήποτε πλήκτρο στην οθόνη του προϊόντος, αν υπάρχει. Κατόπιν η διαδικασία θα αρχίσει πάλι. Όταν κλειστεί η πόρτα της συσκευής, η ειδοποίηση ανοιχτής πόρτας θα ακυρωθεί.

5.10 Χώρος Φύλαξης κρασιών

(Αυτή η λειτουργία είναι προαιρετική)

1 – Γεμίστε το χώρο φύλαξης κρασιών

Ο χώρος φύλαξης κρασιών έχει σχεδιαστεί για να περιέχει έως 28 μπροστινά μπουκάλια + 3 μπουκάλια προσβάσιμα με χρήση ενός τηλεσκοπικού ραφιού. Αυτές οι μέγιστες ποσότητες που δηλώνονται δίνονται μόνο ως πληροφόρηση και αντιστοιχούν στις δοκιμές που έγιναν με στάνταρ μπουκάλι «Bordelaise 75cl».

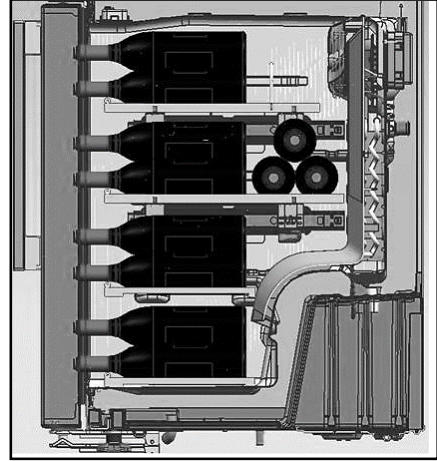
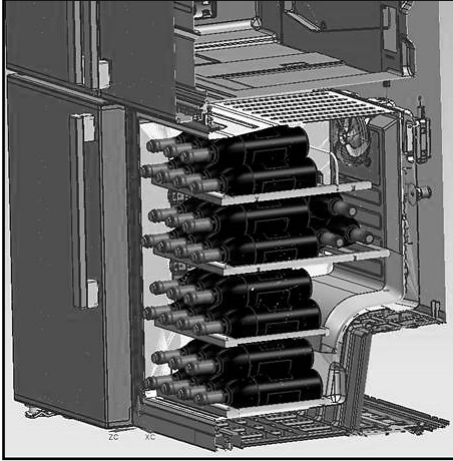

2- Προτεινόμενες βέλτιστες θερμοκρασίες σερβιρίσματος

Η συμβουλή μας: Αν φυλάσσετε διαφορετικούς τύπους κρασιού, επιλέξτε ρύθμιση θερμοκρασίας 12 °C ακριβώς όπως και σε ένα πραγματικό κελάρι. Για τα λευκά κρασιά που πρέπει να σερβίρονται κατά προτίμηση σε θερμοκρασία μεταξύ 6 και 10 °C, σκεφθείτε να τοποθετήσετε τα μπουκάλια σας στη συντήρηση 1/2 ώρα πριν το σερβίρισμα και η συντήρηση θα μπορεί να διατηρήσει τα μπουκάλια στην προτιμώμενη θερμοκρασία. Όσον αφορά στα κόκκινα κρασιά, αυτά θα θερμανθούν αργά στη θερμοκρασία χώρου κατά τη διάρκεια του σερβιρίσματος.

16 - 17 °C	Εκλεκτά κρασιά Μπορντό - Κόκκινα
15 - 16 °C	Εκλεκτά κρασιά Βουργουνδίας - Κόκκινα
14 - 16 °C	Grand crus (εξαιρετική σοδειά) ξηρών λευκών κρασιών
11 - 12 °C	Ελαφριά, φρουτώδη και νεαρά κόκκινα κρασιά
10 - 12 °C	Ροζέ κρασιά Προβηγκία, Γαλλικά κρασιά
10 - 12 °C	Ξηρά λευκά κρασιά και κόκκινα τοπικά κρασιά
8 - 10 °C	Λευκά τοπικά κρασιά
7 - 8 °C	Σαμπάνιες
6- °C	Γλυκά λευκά κρασιά

3- Προτάσεις σχετικά με το άνοιγμα ενός μπουκαλιού κρασιού πριν τη δοκιμή:

Λευκά κρασιά	Περίπου 10 λεπτά πριν το σερβίρισμα
Νεαρά κόκκινα κρασιά	Περίπου 10 λεπτά πριν το σερβίρισμα
Πυκνά και ώριμα κόκκινα κρασιά	Περίπου 30 έως 60 λεπτά πριν το σερβίρισμα

4- Πόσο μπορεί να διατηρηθεί ένα ανοιχτό μπουκάλι;

Τα μπουκάλια κρασιού που δεν έχουν τελειώσει πρέπει να κλείνονται καλά με το φελλό και μπορούν να διατηρηθούν σε κρύο και ξηρό χώρο για τα ακόλουθα διαστήματα:

	Λευκά	κρασιά Κόκκινα κρασιά
75% γεμάτο μπουκάλι	3 έως 5 ημέρες	4 έως 7 ημέρες
50% γεμάτο μπουκάλι	2 έως 3 ημέρες	3 έως 5 ημέρες
Λιγότερο από 50%	1 ημέρα	2 ημέρες

5.11 Χρήση εσωτερικού διανομέα νερού και διανομέα νερού στην πόρτα

(σε ορισμένα μοντέλα)

Μετά τη σύνδεση του ψυγείου σε μια πηγή νερού ή αντικατάσταση του φίλτρου νερού, εκπλύνετε το σύστημα νερού. Χρησιμοποιήστε ένα άκαμπο δοχείο για να πιέσετε και να κρατήσετε πατημένο τον μοχλό για 5 δευτερόλεπτα και κατόπιν ελευθερώστε τον για 5 δευτερόλεπτα. Επαναλάβετε μέχρι να αρχίσει η ροή νερού. Όταν αρχίσει η ροή νερού, συνεχίστε να πατάτε και να αφήνετε τον μοχλό του διανομέα (5 δευτερόλεπτα

πάτημα, 5 δευτερόλεπτα απελευθέρωση) έως ότου έχουν διανεμηθεί συνολικά 4 γαλ. (15 λίτρα). Αυτή η διαδικασία θα απομακρύνει τον αέρα από το φίλτρο και το σύστημα διανομής νερού, και θα προετοιμάσει το φίλτρο νερού για χρήση. Σε ορισμένες περιπτώσεις οικιακών εγκαταστάσεων θα χρειαστεί πρόσθετη έκπλυση. Καθώς απομακρύνεται ο αέρας από το σύστημα, μπορεί να πετάγεται νερό από τον διανομέα. Αφήστε τον διανομέα 24 ώρες για να κρυώσει και να ψύξει το νερό. Διανείμετε αρκετό νερό κάθε εβδομάδα για να διατηρείτε φρέσκια παροχή νερού.



Μετά από 5 λεπτά συνεχούς διανομής νερού, ο διανομέας θα σταματήσει τη διανομή νερού για την αποφυγή υπερχειλίσσης. Για να συνεχίσετε τη διανομή νερού, πατήστε πάλι τον μοχλό του διανομέα.

Κατά την πρώτη χρήση, πρέπει να περιμένετε τουλάχιστον 24 ώρες για να κρυώσει το νερό. Αφού πιέσετε τη σκανδάλη τραβήξτε ελαφρά προς τα έξω το ποτήρι.

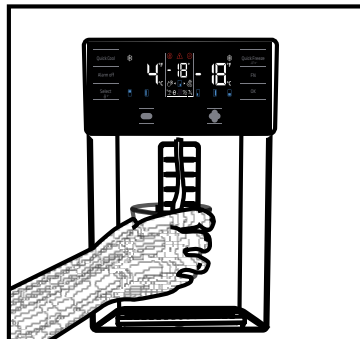

Διανομέας νερού στην πόρτα (σε ορισμένα μοντέλα)

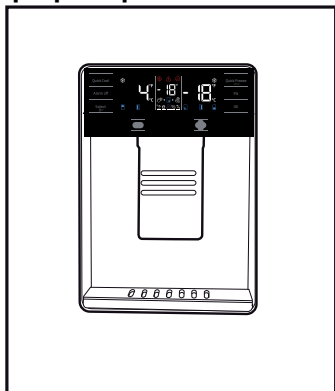

Ενσωματωμένος διανομέας νερού (σε ορισμένα μοντέλα)

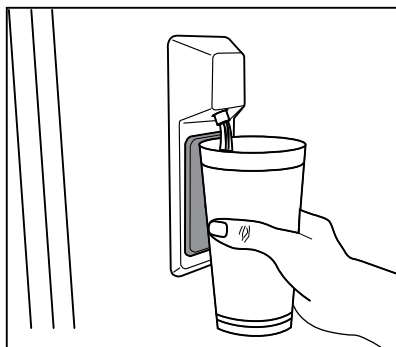

5.12 Διανομή νερού

Κρατήστε ένα δοχείο κάτω από το στόμιο του διανομέα ενώ πατάτε το μοχλό του διανομέα. Αφήστε ελεύθερο τον μοχλό του διανομέα όταν θέλετε να σταματήσει η διανομή.



Είναι φυσιολογικό τα πρώτα λίγα ποτήρια νερού που θα πάρετε από το διανομέα να είναι ζεστό.



Αν ο διανομέας νερού δεν χρησιμοποιείται για ένα μεγάλο χρονικό διάστημα, απορρίψτε τα πρώτα ποτήρια νερό για να ληφθεί φρέσκο νερό.

5.13 Για χρήση του διανομέα νερού



Πριν χρησιμοποιήσετε το ψυγείο για πρώτη φορά και αφού αντικαταστήσετε το στοιχείο φίλτρο νερού, μπορεί να στάζουν σταγόνες νερού από τον διανομέα νερού. Για να αποφύγετε να τρέχει ή να στάζει νερό από τον διανομέα, αφαιρέστε τον αέρα από το σύστημα με το να διανείμετε περίπου 20 λίτρα νερό (5-6 γαλόνια) από τον διανομέα νερού πριν την πρώτη χρήση και κάθε φορά μετά από αλλαγή φίλτρου. Έτσι θα αφαιρεθεί τυχόν αέρας που είναι παγιδευμένος μέσα στο σύστημα και θα σταματήσει η διαρροή από τον διανομέα νερού. Αν εμποδίζεται η ροή του νερού, θα απαιτηθεί έλεγχος της θέσης του συνδέσμου και η ευθύγραμμη διέλευση του αγωγού νερού στην πίσω πλευρά της μονάδας.



Αν από τον διανομέα νερού διαρρεύσουν μόλις λίγες σταγόνες νερού αφού έχετε διανείμει νερό, αυτό είναι φυσιολογικό.

5.14 Icematic

(σε ορισμένα μοντέλα)

Τα παγάκια στο συρτάρι μπορεί να κολλήσουν μεταξύ τους και να γίνουν ένας όγκος λόγω του θερμού και υγρού αέρα σε περίπου 15 ημέρες. Αυτό είναι φυσιολογικό. Αν δεν μπορείτε να σπάσετε και να ξεχωρίσετε αυτόν τον όγκο, μπορείτε να αδειάσετε το δοχείο πάγου και να παρασκευάσετε νέο πάγο.



Συνιστάται να αλλάξετε το νερό από το δοχείο νερού αν παραμείνει μέσα στο δοχείο νερού για περισσότερες από 2-3 εβδομάδες.



Τυχόν ασυνήθιστοι θόρυβοι που ακούτε από το ψυγείο σε διαστήματα 120 λεπτών είναι οι ήχοι από την παραγωγή και την μετακίνηση του πάγου. Αυτό είναι φυσιολογικό.



Αν δεν χρειάζεστε παραγωγή πάγου, πατήστε το εικονίδιο Απενεργοποίησης πάγου για να σταματήσετε το Icematic ώστε να εξοικονομήσετε ενέργεια και να παρατείνετε τη διάρκεια ζωής του ψυγείου σας.



Είναι σημαντικό να στάξουν λίγες σταγόνες νερού από τον διανομέα αφού έχετε πάρει νερό.

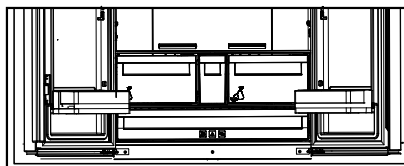

5.15 Icematic και δοχείο φύλαξης πάγου

(σε ορισμένα μοντέλα)

Χρήση του Icematic

Γεμίστε το Icematic με νερό και τοποθετήστε το στη θέση του. Ο πάγος σας θα είναι έτοιμος σε περίπου δύο ώρες. Μην αφαιρέσετε το Icematic από τη θέση του για να πάρετε πάγο.

Περιστρέψτε τα κουμπιά στις υποδοχές πάγου δεξιόστροφα κατά 90 μοίρες.

Οι παγοκύβοι από τις υποδοχές θα πέσουν στο δοχείο φύλαξης πάγου που βρίσκεται από κάτω.

Μπορείτε να αφαιρέσετε το δοχείο φύλαξης πάγου και να σερβίρετε τους παγοκύβους. Αν επιθυμείτε, μπορείτε να διατηρήσετε τους παγοκύβους στο δοχείο φύλαξης πάγου.

Δοχείο φύλαξης πάγου

Το δοχείο φύλαξης πάγου έχει σκοπό μόνο να συγκεντρώνει τους παγοκύβους. Μην προσθέσετε νερό σ' αυτό. Αλλιώς, θα σπάσει.

6 Συντήρηση και καθαρισμός

Ο τακτικός καθαρισμός του προϊόντος θα επιμηκύνει την ωφέλιμη διάρκεια ζωής του.



ΠΡΟΕΙΔΟΠΟΙΗΣΗ:

Αποσυνδέστε το ψυγείο από το ρεύμα δικτύου πριν τον καθαρισμό.

- Μη χρησιμοποιείτε εργαλεία που είναι αιχμηρά ή χαράζουν, σαπούνι, οικιακά καθαριστικά, απορρυπαντικά, αέριο, βενζίνη, αραιωτικά και παρόμοιες ουσίες για τον καθαρισμό.
- Διαλύστε μια κουταλιά του γλυκού μαγειρικής σόδας σε νερό. Υγράνετε στο νερό αυτό ένα πανί και στύψτε το. Σκουπίστε τη συσκευή με αυτό το πανί και στεγνώστε το σχολαστικά.
- Προσέξτε να κρατήσετε το νερό μακριά από το κάλυμμα της λάμπας και άλλα ηλεκτρικά εξαρτήματα.
- Καθαρίστε την πόρτα χρησιμοποιώντας ένα υγρό πανί. Αφαιρέστε όλα τα είδη μέσα από το ψυγείο για να αφαιρέσετε την πόρτα και τα ράφια των θαλάμων. Ανυψώστε τα ράφια πόρτας για να τα αποσυνδέσετε. Καθαρίστε και στεγνώστε τα ράφια, και κατόπιν επανατοποθετήστε τα συρτά από το πάνω μέρος.
- Μη χρησιμοποιείτε χλωρίνη ή καθαριστικά προϊόντα στην εξωτερική επιφάνεια και στα επιχρωμιωμένα μέρη του προϊόντος. Η χλωρίνη θα προκαλέσει σκουριά σε τέτοιες μεταλλικές επιφάνειες.
- Μη χρησιμοποιείτε εργαλεία που κόβουν και χαράζουν ή σαπούνι, οικιακά καθαριστικά, απορρυπαντικά βενζίνη, βενζόλιο, κεριά κλπ, διαφορετικά οι στάμπες στα πλαστικά εξαρτήματα θα σβήσουν και θα προκύψει παραμόρφωση. Για τον καθαρισμό χρησιμοποιήστε χλιαρό νερό και ένα μαλακό πανί και σκουπίστε για να στεγνώσει.

6.1 Αποτροπή δυσάρεστων οσμών

Το προϊόν κατασκευάζεται χωρίς υλικά που αναδίδουν οσμές. Ωστόσο, η φύλαξη των τροφίμων σε ακατάλληλα τμήματα και ο ακατάλληλος καθαρισμός των εσωτερικών επιφανειών μπορεί να έχει ως αποτέλεσμα ανάπτυξη δυσάρεστων οσμών.

Για να το αποφύγετε αυτό, καθαρίζετε το εσωτερικό με διάλυμα μαγειρικής σόδας σε νερό κάθε 15 ημέρες.

- Να διατηρείτε τα τρόφιμα σε κλειστά δοχεία. Από τα μη σφραγισμένα τρόφιμα μπορεί να εξαπλωθούν μικροοργανισμοί και να προκληθούν δυσάρεστες οσμές.
- Μην τοποθετείτε μέσα στο ψυγείο ληγμένα και αλλοιωμένα τρόφιμα.

6.2 Προστασία των πλαστικών επιφανειών

Αν χυθεί λάδι στις πλαστικές επιφάνειες μπορεί να προκληθεί ζημιά στην επιφάνεια και πρέπει να καθαρίζονται άμεσα με χλιαρό νερό.

7 Επίλυση προβλημάτων

Ελέγξτε αυτή τη λίστα πριν απευθυνθείτε στο σέρβις. Αν το κάνετε αυτό θα εξοικονομήσετε χρόνο και χρήματα. Αυτή η λίστα περιλαμβάνει συχνά παράπονα που δεν έχουν σχέση με ελαττωματική εργασία ή υλικά. Ορισμένες λειτουργίες που αναφέρονται εδώ ίσως να μην έχουν εφαρμογή στο προϊόν σας.

Το ψυγείο δεν λειτουργεί.

- Το φινις ρευματοληψίας δεν έχει εισαχθεί πλήρως. >>> Συνδέστε το ώστε να εισέλθει πλήρως στην πρίζα.
- Έχει καεί η ασφάλεια που συνδέεται στην πρίζα που τροφοδοτεί το προϊόν ή η γενική ασφάλεια. >>> Ελέγξτε τις ασφάλειες.

Συμπύκνωση στο πλευρικό τοίχωμα του θαλάμου συντήρησης (MULTI ZONE, COOL, CONTROL και FLEXI ZONE).

- Η πόρτα ανοιγόταν πολύ συχνά >>> Προσέξτε να μην ανοίγετε πολύ συχνά την πόρτα του προϊόντος.
- Το περιβάλλον είναι πολύ υγρό. >>> Μην εγκαταστήσετε το προϊόν σε υγρό περιβάλλον.
- Τρόφιμα που περιέχουν υγρά φυλάσσονται σε ανοικτά δοχεία. >>> Να διατηρείτε τα τρόφιμα που περιέχουν υγρά σε κλειστά δοχεία.
- Η πόρτα του προϊόντος έχει μείνει ανοικτή. >>> Μην κρατάτε την πόρτα του προϊόντος ανοικτή για πολλή ώρα.
- Ο θερμοστάτης έχει ρυθμιστεί σε πολύ χαμηλή θερμοκρασία. >>> Ρυθμίστε το θερμοστάτη σε κατάλληλη θερμοκρασία.

Ο συμπιεστής δεν λειτουργεί.

- Σε περίπτωση αιφνίδιας διακοπής ρεύματος ή αποσύνδεσης του φινις ρευματοληψίας από την πρίζα και επανασύνδεσής του, η πίεση αερίου στο ψυκτικό σύστημα του προϊόντος δεν είναι ισορροπημένη, με αποτέλεσμα να ενεργοποιείται η θερμική προστασία του συμπιεστή. Το προϊόν θα αρχίσει πάλι να λειτουργεί μετά από περίπου 6 λεπτά. Αν η λειτουργία του προϊόντος δεν ξεκινήσει πάλι μετά από αυτό το χρονικό διάστημα, απευθυνθείτε στο σέρβις.
- Η απόψυξη είναι ενεργή. >>> Αυτό είναι φυσιολογικό για προϊόν με πλήρως αυτόματη απόψυξη. Η απόψυξη διενεργείται περιοδικά.
- Το προϊόν δεν έχει συνδεθεί στην πρίζα. >>> Βεβαιωθείτε ότι έχει συνδεθεί το καλώδιο ρεύματος.
- Η ρύθμιση θερμοκρασίας είναι λανθασμένη. >>> Επιλέξτε την κατάλληλη ρύθμιση θερμοκρασίας.
- Έγινε διακοπή ρεύματος. >>> Το προϊόν θα συνεχίσει να λειτουργεί κανονικά όταν αποκατασταθεί το ρεύμα.

Ο θόρυβος λειτουργίας του ψυγείου αυξάνεται κατά τη χρήση.

- Η απόδοση λειτουργίας του προϊόντος μπορεί να διαφέρει ανάλογα με τις μεταβολές της θερμοκρασίας περιβάλλοντος. Αυτό είναι φυσιολογικό και δεν αποτελεί δυσλειτουργία.

Το ψυγείο τίθεται σε λειτουργία πολύ συχνά ή όχι για πολύ χρόνο.

- Το νέο προϊόν μπορεί να είναι μεγαλύτερο από το προηγούμενο. Τα μεγαλύτερα προϊόντα θα λειτουργούν για μεγαλύτερη χρονική διάρκεια.
- Η θερμοκρασία του δωματίου μπορεί να είναι υψηλή. >>> Το προϊόν κανονικά θα λειτουργεί για μεγαλύτερα χρονικά διαστήματα για μεγαλύτερη θερμοκρασία δωματίου.
- Το προϊόν μπορεί να έχει συνδεθεί πρόσφατα στην πρίζα ή μπορεί να τοποθετήθηκαν νέα τρόφιμα στο εσωτερικό του. >>> Θα χρειαστεί περισσότερος χρόνος για να φθάσει το προϊόν τη ρυθμισμένη θερμοκρασία όταν έχει συνδεθεί πρόσφατα στην πρίζα ή τοποθετήθηκαν νέα τρόφιμα στο εσωτερικό του. Αυτό είναι φυσιολογικό.
- Μπορεί να τοποθετήθηκαν πρόσφατα μεγάλες ποσότητες θερμών τροφίμων μέσα στο προϊόν. >>> Μην τοποθετείτε μέσα στο προϊόν ζεστά τρόφιμα.
- Οι πόρτες ανοίγονταν συχνά ή διατηρήθηκαν ανοικτές για μεγάλες χρονικές περιόδους. >>> Ο ζεστός αέρας που εισέρχεται στο εσωτερικό του, θα κάνει το προϊόν να λειτουργεί για περισσότερο χρόνο. Μην ανοίγετε τις πόρτες πολύ συχνά.
- Η πόρτα κατάψυξης ή συντήρησης μπορεί να είναι μισάνοικτη >>> Ελέγξτε ότι οι πόρτες έχουν κλείσει καλά.
- Το προϊόν μπορεί να έχει ρυθμιστεί σε πολύ χαμηλή θερμοκρασία. >>> Ρυθμίστε τη θερμοκρασία σε υψηλότερη θερμοκρασία και περιμένετε να επιτύχει το προϊόν τη ρυθμισμένη θερμοκρασία.
- Η στεγανοποίηση της πόρτας συντήρησης ή κατάψυξης μπορεί να είναι λερωμένη, φθαρμένη, σπασμένη ή να μην εδράζει σωστά. >>> Καθαρίστε ή αντικαταστήστε τη στεγανοποίηση. Αν η στεγανοποίηση της πόρτας έχει υποστεί ζημιά / φθορά, το προϊόν θα λειτουργεί για μεγαλύτερες περιόδους για να διατηρήσει την τρέχουσα θερμοκρασία.

Η θερμοκρασία κατάψυξης είναι πολύ χαμηλή, αλλά η θερμοκρασία της συντήρησης είναι επαρκής.

- Η θερμοκρασία του θαλάμου κατάψυξης έχει ρυθμιστεί σε πολύ μικρή τιμή. >>> Ρυθμίστε τη θερμοκρασία του θαλάμου κατάψυξης σε υψηλότερη τιμή και ελέγξτε πάλι.

Η θερμοκρασία συντήρησης είναι πολύ χαμηλή, αλλά η θερμοκρασία της κατάψυξης είναι επαρκής.

- Η θερμοκρασία του θαλάμου συντήρησης έχει ρυθμιστεί σε πολύ μικρή τιμή. >>> Ρυθμίστε τη θερμοκρασία του θαλάμου συντήρησης σε υψηλότερη τιμή και ελέγξτε πάλι.

Τα τρόφιμα που φυλάσσονται στα συρτάρια του θαλάμου συντήρησης είναι παγωμένα.

- Η θερμοκρασία του θαλάμου συντήρησης έχει ρυθμιστεί σε πολύ μικρή τιμή. >>> Ρυθμίστε τη θερμοκρασία του θαλάμου κατάψυξης σε υψηλότερη τιμή και ελέγξτε πάλι.

Η θερμοκρασία στη συντήρηση ή κατάψυξη είναι πολύ υψηλή.

- Η θερμοκρασία του θαλάμου συντήρησης έχει ρυθμιστεί σε πολύ υψηλή τιμή. >>> Η ρύθμιση της θερμοκρασίας θαλάμου συντήρησης επηρεάζει τη θερμοκρασία θαλάμου κατάψυξης. Αλλάξτε τη θερμοκρασία του θαλάμου συντήρησης ή κατάψυξης και περιμένετε έως ότου οι αντίστοιχοι θάλαμοι έχουν επιτύχει το ρυθμισμένο επίπεδο θερμοκρασίας.
- Οι πόρτες ανοίγονταν συχνά ή διατηρήθηκαν ανοικτές για μεγάλες χρονικές περιόδους. >>> Μην ανοίγετε τις πόρτες πολύ συχνά.
- Η πόρτα μπορεί να είναι μισάνοικτη. >>> Κλείστε τελείως την πόρτα.
- Το προϊόν μπορεί να έχει συνδεθεί πρόσφατα στην πρίζα ή μπορεί να τοποθετήθηκαν νέα τρόφιμα στο εσωτερικό του. >>> Αυτό είναι φυσιολογικό. Θα χρειαστεί περισσότερος χρόνος για να φθάσει το προϊόν τη ρυθμισμένη θερμοκρασία όταν έχει συνδεθεί πρόσφατα στην πρίζα ή τοποθετήθηκαν νέα τρόφιμα στο εσωτερικό του.
- Μπορεί να τοποθετήθηκαν πρόσφατα μεγάλες ποσότητες θερμών τροφίμων μέσα στο προϊόν. >>> Μην τοποθετείτε μέσα στο προϊόν ζεστά τρόφιμα.

Ταλάντευση ή θόρυβος

- Το δάπεδο δεν είναι επίπεδο, οριζόντιο και ανθεκτικό. >>> Αν το προϊόν ταλαντεύεται όταν το μετακινείτε αργά, ρυθμίστε τα πόδια για να ισορροπήσετε το προϊόν. Επίσης βεβαιωθείτε ότι το δάπεδο έχει αρκετή φέρουσα ικανότητα ώστε να αντέχει το προϊόν.
- Οποιαδήποτε είδη έχουν τοποθετηθεί πάνω στο προϊόν μπορεί να προκαλέσουν θόρυβο. >>> Αφαιρέστε οποιαδήποτε είδη έχουν τοποθετηθεί πάνω στο προϊόν.

Το προϊόν παράγει θόρυβο ροής ή ψεκασμού υγρού κλπ.

- Οι αρχές λειτουργίας του προϊόντος περιλαμβάνουν ροή υγρού και αερίου. >>> Αυτό είναι φυσιολογικό και δεν αποτελεί δυσλειτουργία.

Ακούγεται φύσημα αέρα από το προϊόν.

- Το προϊόν χρησιμοποιεί έναν ανεμιστήρα για τη διαδικασία ψύξης. Αυτό είναι φυσιολογικό και δεν αποτελεί δυσλειτουργία.

Υπάρχει συμπύκνωση στα εσωτερικά τοιχώματα του προϊόντος.

- Ο θερμός ή υγρός καιρός μπορεί να αυξήσει τη συσσώρευση πάγου και τη συμπύκνωση. Αυτό είναι φυσιολογικό και δεν αποτελεί δυσλειτουργία.
- Οι πόρτες ανοίγονταν συχνά ή διατηρήθηκαν ανοικτές για μεγάλες χρονικές περιόδους. >>> Μην ανοίγετε τις πόρτες πολύ συχνά, αν κάποια πόρτα είναι ανοικτή, κλείστε την.
- Η πόρτα μπορεί να είναι μισάνοικτη. >>> Κλείστε τελείως την πόρτα.

Υπάρχει συμπύκνωση στα εξωτερικά τοιχώματα του προϊόντος ή ανάμεσα στις πόρτες.

- Ο καιρός μπορεί να είναι υγρός, αυτό είναι πολύ φυσιολογικό σε κρύο καιρό. >>> Η συμπύκνωση θα πάψει όταν μειωθεί η υγρασία.

Δυσσομία στο εσωτερικό.

- Το προϊόν δεν καθαρίζεται τακτικά. >>> Καθαρίζετε το εσωτερικό τακτικά με σφουγγάρι, χλιαρό νερό και διάλυμα μαγειρικής σόδας σε νερό.
- Ορισμένες συσκευασίες και υλικά συσκευασίας μπορεί να παράγουν οσμές. >>> Χρησιμοποιείτε δοχεία και υλικά συσκευασίας που δεν παράγουν οσμές.
- Τα τρόφιμα τοποθετήθηκαν σε μη σφραγισμένα δοχεία. >>> Να διατηρείτε τα τρόφιμα σε σφραγισμένα δοχεία. Από τα μη σφραγισμένα τρόφιμα μπορεί να εξαπλωθούν μικροοργανισμοί και να προκληθούν δυσάρεστες οσμές.
- Απομακρύνετε από το προϊόν τυχόν τρόφιμα που έχουν λήξει ή αλλοιωθεί.

Η πόρτα δεν κλείνει.

- Οι συσκευασίες των τροφίμων μπορεί να εμποδίζουν την πόρτα. >>> Αλλάξτε θέση σε τυχόν είδη που εμποδίζουν τις πόρτες.
- Το προϊόν δεν στέκεται σε τελείως όρθια θέση στο δάπεδο. >>> Ρυθμίστε τα πόδια για να ισορροπήσετε σωστά το προϊόν.
- Το δάπεδο δεν είναι επίπεδο, οριζόντιο και ανθεκτικό. >>> Βεβαιωθείτε ότι το δάπεδο είναι επίπεδο και οριζόντιο και αρκετά ανθεκτικό για το βάρος του προϊόντος.

Το συρτάρι λαχανικών έχει σφηνώσει.

- Τα τρόφιμα μπορεί να έρχονται σε επαφή με το άνω τμήμα του συρταριού. >>> Αναδιοργανώστε τα τρόφιμα μέσα στο συρτάρι.

Αν Η Επιφάνεια Του Προϊόντος Είναι Θερμη.



ΠΡΟΕΙΔΟΠΟΙΗΣΗ: Αν το πρόβλημα επιμένει αφού ακολουθήσετε τις οδηγίες σε αυτή την ενότητα, απευθυνθείτε στο κατάστημα αγοράς ή σε Εξουσιοδοτημένο σέρβις. Μην επιχειρήσετε να επισκευάσετε μόνοι σας το προϊόν.

ΑΠΟΠΟΙΗΣΗ ΕΥΘΥΝΗΣ / ΠΡΟΕΙΔΟΠΟΙΗΣΗ

Ορισμένα (απλά) προβλήματα μπορούν να αντιμετωπιστούν ικανοποιητικά από τον τελικό χρήστη χωρίς να προκύπτει κάποιο πρόβλημα ασφάλειας ή μη ασφαλής χρήση, εφόσον οι διορθωτικές ενέργειες πραγματοποιούνται μέσα στα όρια και σύμφωνα με τις οδηγίες που ακολουθούν (δείτε την ενότητα "Εξ ιδίων επισκευή").

Επομένως, εκτός αν επιτρέπεται διαφορετικά στην παρακάτω ενότητα "Εξ ιδίων επισκευή", οι επισκευές θα πρέπει να ανατίθενται σε αναγνωρισμένους επαγγελματίες τεχνικούς επισκευών, ώστε να αποφεύγονται προβλήματα με την ασφάλεια. Ένας αναγνωρισμένος επαγγελματίας τεχνικός επισκευών είναι ένας επαγγελματίας τεχνικός επισκευών στον οποίο έχει δοθεί από τον κατασκευαστή πρόσβαση στις οδηγίες και στη λίστα ανταλλακτικών του προϊόντος σύμφωνα με τις μεθόδους που περιγράφονται σε νομοθετικές πράξεις με βάση την Οδηγία 2009/125/EK.

Ωστόσο, μόνο ο εκπρόσωπος σέρβις (δηλ. εξουσιοδοτημένοι επαγγελματίες τεχνικοί επισκευών) με τον οποίο μπορείτε να επικοινωνήσετε μέσω του αριθμού τηλεφώνου που αναφέρεται στο εγχειρίδιο χρήσης/στην κάρτα εγγύησης ή μέσω του τοπικού σας εξουσιοδοτημένου καταστήματος μπορεί να παρέχει σέρβις σύμφωνα με τους όρους της εγγύησης. Επομένως, έχετε υπόψη σας ότι οι επισκευές από επαγγελματίες τεχνικούς επισκευών (οι οποίοι δεν είναι εξουσιοδοτημένοι από τη Grundig) θα καταστήσουν άκυρη την εγγύηση.

Εξ ιδίων επισκευή

Εξ ιδίων επισκευή μπορεί να γίνει από τον τελικό χρήστη σε σχέση με τα εξής ανταλλακτικά: λαβές πόρτας, μεντεσέδες πόρτας, δίσκους, καλάθια, και στεγανοποιήσεις πόρτας (μια ενημερωμένη λίστα είναι διαθέσιμη και στο support.grundig.com από 1η Μαρτίου 2021).

Επιπλέον, για τη διασφάλιση της ασφάλειας των προϊόντων και για την αποτροπή κινδύνου σοβαρού τραυματισμού, η αναφερθείσα εξ ιδίων επισκευή θα γίνεται με τήρηση των οδηγιών στο εγχειρίδιο χρήστη σχετικά με την εξ ιδίων επισκευή ή των οδηγιών που είναι διαθέσιμες στο support.grundig.com. Για την ασφάλειά σας, αποσυνδέστε από την πρίζα το προϊόν πριν επιχειρήσετε οποιαδήποτε εξ ιδίων επισκευή.

Επισκευή και προσπάθειες επισκευής από τελικούς χρήστες για εξαρτήματα που δεν περιλαμβάνονται σε μια τέτοια λίστα και/ή χωρίς τήρηση των οδηγιών στα εγχειρίδια χρήστη για εξ ιδίων επισκευή ή οι οποίες είναι διαθέσιμες στο support.grundig.com, μπορεί να δημιουργήσουν προβλήματα ασφάλειας που δεν μπορούν να αποδοθούν στη Grundig, και θα ακυρώσουν την εγγύηση του προϊόντος.

Επομένως, συνιστάται θερμά οι τελικοί χρήστες να απέχουν από προσπάθειες διενέργειας επισκευών που δεν εμπίπτουν στην αναφερθείσα λίστα ανταλλακτικών, απευθυνόμενοι σε αυτές τις περιπτώσεις σε εξουσιοδοτημένους επαγγελματίες τεχνικούς επισκευών ή σε αναγνωρισμένους επαγγελματίες τεχνικούς επισκευών. Αντιθέτως, τέτοιου είδους προσπάθειες από τελικούς χρήστες μπορεί να προκαλέσουν προβλήματα ασφάλειας και να προξενήσουν ζημιά στο προϊόν και συνεπώς να προκαλέσουν πυρκαγιά, πλημμύρα, ηλεκτροπληξία και σοβαρό τραυματισμό.

Για παράδειγμα, αλλά χωρίς περιορισμό σε αυτές, οι ακόλουθες επισκευές πρέπει να ανατίθενται σε εξουσιοδοτημένους επαγγελματίες τεχνικούς επισκευών ή σε αναγνωρισμένους επαγγελματίες τεχνικούς επισκευών: συμπιεστής, ψυκτικό κύκλωμα, κύρια πλακέτα, πλακέτα αντιστροφέα, πλακέτα οθόνης κλπ.

Ο κατασκευαστής/πωλητής δεν μπορεί να θεωρηθεί υπεύθυνος σε καμία περίπτωση μη συμμόρφωσης των τελικών χρηστών με τα οριζόμενα παραπάνω.

Ο χρόνος διαθεσιμότητας ανταλλακτικών για το ψυγείου ψυγείου σας ανέρχεται σε 10 έτη.

Στη διάρκεια αυτής της περιόδου, θα υπάρχουν διαθέσιμα γνήσια ανταλλακτικά για τη σωστή λειτουργία του ψυγείου.

Η ελάχιστη διάρκεια της εγγύησης του ψυγείου που προμηθευτήκατε είναι 24 μήνες.

Αυτό το προϊόν είναι εξοπλισμένο με φωτεινή πηγή ενεργειακής κλάσης "G".

Η φωτεινή πηγή στο προϊόν αυτό θα πρέπει να αντικαθίσταται μόνο από επαγγελματίες επισκευαστές.

GRUNDIG

Refrigerador

Manual del usuario

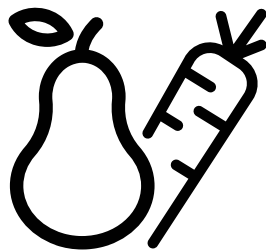

GQN21245XN



ES
57 8168 0200/AA- 3/3-ES



PAPEL RECICLADO Y
RECICLABLE

1. Instrucciones de seguridad y medio ambiente 3
2. Refrigerador 7
2. Refrigerador 8
3 Instalación 9
 3.1 Lugar adecuado para la instalación 9
 3.2 Fijación de las cuñas de plástico..... 9
 3.3* Ajuste de los estantes..... 10
 3.4 Conexión eléctrica 11
 3.5 Conexión de agua 11
 3.5.1 Antes de la instalación 12
 3.6. Conexión de la manguera de agua al frigorífico 12
 3.7 Conectar el agua al frigorífico al suministro de agua..... 12
4 Preparación 13
 ¿Qué hacer para ahorrar energía? 13
 4.2 Recomendaciones sobre el compartimiento de alimentos frescos 14
 4.3 Primer uso 15
5. Uso del aparato 16
 5.1 Panel indicador 16
 5.2 Congelación de alimentos frescos 22
 5.3 Recomendaciones para la preservación de los alimentos congelados..... 23
 5.4 Información de congelados.. 23
 5.5 Colocación de los alimentos 24
 5.6 Advertencia de puerta abierta 24
 5.7 Luz interior 24
 5.8 Compartimiento frigorífico ... 25

5.9 Cajón para verduras 25
 5.10 Cajón de verduras con humedad controlada 25
 (FreSHelf)..... 25
 5.11 Bandeja para huevos 26
 5.12 Sección media móvil 26
 5.13 Control de enfriar del compartimiento para almacenamiento 26
 5.14 Luz azul..... 27
 5.15 Filtro de olores..... 27
 5.16 Compartimiento de bodega 27
 5.17 Uso de dispensador de agua interno y dispensador de agua en la puerta..... 29
 5.18 Dispensar agua..... 29
 5.19 Utilización del dispensador de agua 30
 5.20 Icematic 31
 5.21 Icematic y contenedor de almacenamiento de hielo..... 31
6. Limpieza y mantenimiento 32
 6.1 Prevención del mal olor 32
 6.2 Protección de superficies de plástico 33
7 Solución de problemas 34

Estimado cliente,

Nos gustaría que usted pueda lograr la eficiencia óptima de nuestro aparato, que ha sido fabricado en instalaciones modernas, con meticulosos controles de calidad.

Para ello, por favor, lea completamente el manual de instrucciones antes de usar el aparato y guarde la guía como una fuente de referencia. Si pasa el aparato a otra persona, deberá proporcionar esta guía junto con el aparato.

La guía del usuario asegura el uso rápido y seguro del aparato.

- Por favor, lea el manual del usuario antes de instalar y utilizar el aparato.
- Siempre respete las instrucciones de seguridad aplicables.
- Mantenga la guía del usuario a la mano para su uso futuro.
- Por favor, lea todos los demás documentos suministrados con el aparato.

Tenga en cuenta que esta guía del usuario se puede aplicar a varios modelos de aparato. La guía indica claramente las posibles variaciones de los diferentes modelos.

Símbolos y Observaciones

Los siguientes símbolos se utilizan en la guía del usuario:

	Información importante y consejos útiles.
	Riesgos para la vida y la propiedad.
	Riesgo de descarga eléctrica.
	El embalaje del aparato está hecho con materiales reciclables, de acuerdo con la Legislación Ambiental Nacional.

1. Instrucciones de seguridad y medio ambiente

Esta sección proporciona las instrucciones de seguridad necesarias para evitar el riesgo de lesión y daños materiales. El incumplimiento de estas instrucciones puede invalidar cualquier tipo de garantía del aparato.

Finalidad prevista

	<p>ADVERTENCIA: Asegúrese de que cuando el dispositivo está en su custodia o durante su montaje en el alojamiento, los orificios de ventilación no están cerrados.</p>
	<p>ADVERTENCIA: Con el fin de acelerar la operación de derretimiento del hielo, no utilice cualquier dispositivo o aparato mecánico que no es recomendado por el fabricante</p>
	<p>ADVERTENCIA: No dañe el circuito de fluido refrigerante.</p>
	<p>ADVERTENCIA: No utilice dispositivos eléctricos que no estén recomendados por el fabricante en los compartimentos del dispositivo para la conservación de alimentos.</p>

Este dispositivo está diseñado para ser utilizado en el hogar o en las siguientes aplicaciones similares:

- Con el fin de ser utilizado en las cocinas para el personal de las tiendas, oficinas y otros lugares de trabajo;
- Con el fin de ser utilizado por los clientes en casas de campo y hoteles, moteles y otros lugares de alojamiento:
 - en entornos tales pensiones;
 - en lugares similares que no ofrecen servicios de restauración y no es al por menor.

1.1. Seguridad general

- Este aparato no debe ser utilizado por personas con discapacidades físicas, sensoriales y mentales, sin el conocimiento y la experiencia suficiente o por los niños. El aparato solo puede ser utilizado por estas personas bajo la supervisión y la instrucción de una persona responsable de su seguridad. A los niños no se les debe permitir jugar con este dispositivo.
- En caso de mal funcionamiento, desconecte el dispositivo.
- Después de desconectar, espere por lo menos 5 minutos antes de conectar de nuevo. Desenchufe el aparato cuando no esté en uso. ¡No toque el enchufe con las manos mojadas! No tire del cable para enchufar para sacarlo de la toma de la pared, hágalo tomándolo de la cabeza del enchufe.
- No enchufe el refrigerador si la toma de corriente está floja.

- Desenchufe el aparato durante la instalación, el mantenimiento, limpieza y reparación.
- Si el aparato no se utiliza durante un tiempo, desenchufe el aparato y elimine cualquier alimento en el interior.
- No utilice vapor ni materiales de limpieza al vapor para la limpieza del refrigerador y el derretimiento del hielo en el interior. ¡El vapor podría contactar las zonas electrificadas y causar un cortocircuito o una descarga eléctrica!
- ¡No lave el aparato rociando ni vertiendo agua sobre él! ¡Riesgo de descarga eléctrica!
- Nunca utilice el producto si la sección situada en la parte superior o posterior del producto que tiene las placas de circuitos impresos electrónicos en el interior está abierta (cubierta de la placa del circuito electrónico impreso) (1).

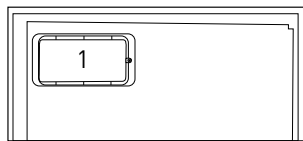
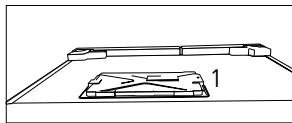

- Conecte el aparato a una toma de tierra. La puesta a tierra debe ser realizada por un electricista calificado.
 - Si el aparato tiene un LED de iluminación y requiere sustituirlo, póngase en contacto con el servicio técnico autorizado para sustituirlo o en caso de cualquier problema.
 - ¡No toque la comida congelada con las manos mojadas! ¡Se podría adherir a sus manos!
 - No coloque líquidos en botellas ni latas en el compartimento del congelador. ¡Podrían estallar!
 - Coloque los líquidos en posición vertical después cerrar bien la tapa.
 - No rocíe sustancias inflamables cerca del aparato, ya que podría quemarse o explotar.
 - No guarde materiales ni aparatos con gases inflamables (sprays, etc.) en el refrigerador.
 - No ponga recipientes que contengan líquido encima del aparato. Salpicar agua en una parte electrificada podría provocar descargas eléctricas y riesgos de incendio.
 - La exposición del aparato a la lluvia, la nieve, la luz directa del sol y el viento causarán un peligro eléctrico. Cuando traslade el aparato, no tire sujetando la manija de la puerta. El mango se podría salir.
 - Tenga cuidado de no atrapar ninguna parte de sus manos o de su cuerpo en cualquiera de las partes móviles en el interior del aparato.
 - No se pare ni se apoye en las puertas, cajones y partes
- En caso de mal funcionamiento, no utilice el aparato, ya que puede causar una descarga eléctrica. Póngase en contacto con el servicio técnico autorizado antes de hacer cualquier cosa.

similares de la nevera. Esto causará que el aparato se caiga hacia y dañe sus partes.

- Tenga cuidado de no tropezar con el cable de alimentación.

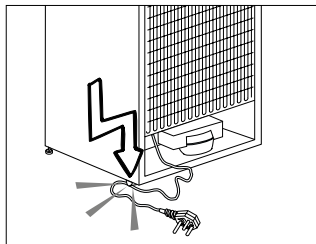

- Al colocar el aparato, asegúrese de que el cable de alimentación no esté atrapado o dañado.
- No coloque múltiples tomacorrientes portátiles o fuentes de alimentación portátiles en la parte posterior del aparato.

1.1.1 Aviso HC

Si el aparato dispone de un sistema de refrigeración que utilizan gas R600a, tenga cuidado de no dañar el sistema de refrigeración y su tubería mientras se utiliza o mueva el aparato. Este gas es inflamable. Si el sistema de refrigeración está dañado, mantenga el aparato alejado de fuentes de incendio y ventile la habitación inmediatamente.

	La etiqueta en la parte interior izquierda indica el tipo de gas utilizado en el aparato.
--	---

1.1.2 Para los modelos con dispensador de agua

- La presión en la entrada de agua fría sera a un máximo de 90 psi (620 kPa). Si la presión del agua es superior a 80 psi (550 kPa), utilice una válvula limitadora de presión en el sistema de red. Si usted no sabe cómo controlar la presión del agua, pida la ayuda de un plomero profesional. Si hay riesgo de golpe de ariete en la instalación, siempre utilice un equipo de prevención contra golpes de ariete en la instalación. Consulte a un fontanero profesional si no está seguro de que no hay un efecto del golpe de ariete en la instalación.
- No instale en la entrada de agua caliente. Tome precauciones contra del riesgo de congelación en las mangueras. El intervalo de funcionamiento de la temperatura del agua debe ser un mínimo de 33°F (0.6°C) y un máximo de 100°F (38°C).
- Solo use agua potable apta para beber.

1.2. Uso previsto

- Este aparato está diseñado para uso en el hogar. No es adecuado para un uso comercial.
- El aparato debe utilizarse para solamente para almacenar alimentos y bebidas.
- No guarde aparatos sensibles que requieran temperatura controlada (vacunas,

medicamentos sensibles al calor, equipos médicos, etc.) en el refrigerador.

- El fabricante no asume ninguna responsabilidad por los daños debidos al mal uso o mal manejo.
- Se proporcionarán piezas de recambio originales durante 10 años, después de la fecha de compra del producto.

1.3. Seguridad para niños

- Guarde los materiales de embalaje fuera del alcance de los niños.
- A los niños no se les debe permitir jugar con el aparato.
- Si la puerta del aparato usa una cerradura, guarde la llave fuera del alcance de los niños.

1.4. En cumplimiento de la Directiva RAEE, y la eliminación del aparato

Este aparato cumple con la Directiva WEEE (RAEE) de la UE (2012/19/EU). Este aparato lleva el símbolo de clasificación de los equipos eléctricos y electrónicos (WEEE/RAEE).



Este aparato ha sido fabricado con piezas y materiales de alta calidad que pueden ser reutilizados y son aptos para el reciclaje. No deseche el aparato de junto con los desechos domésticos normales al final de su vida útil. Llévelo al centro de recolección para reciclaje de aparatos eléctricos y electrónicos. Consulte a las autoridades locales para obtener información acerca de estos centros de acopio.

1.5. En cumplimiento de la Directiva RoHS

- El producto que ha adquirido es conforme con la directiva de la UE sobre la restricción de sustancias peligrosas (RoHS) (2011/65/UE). No contiene ninguno de los materiales nocivos o prohibidos especificados en la directiva.

1.6. Información sobre el paquete

- Los materiales de embalaje del aparato son fabricados a partir de materiales reciclables, de acuerdo con nuestra Reglamentación Nacional para el Medio Ambiente. No se deshaga de los materiales de embalaje junto con los desechos domésticos o de otro tipo. Llévelos a los puntos de recolección de material de embalaje designados por las autoridades locales.

2. Refrigerador

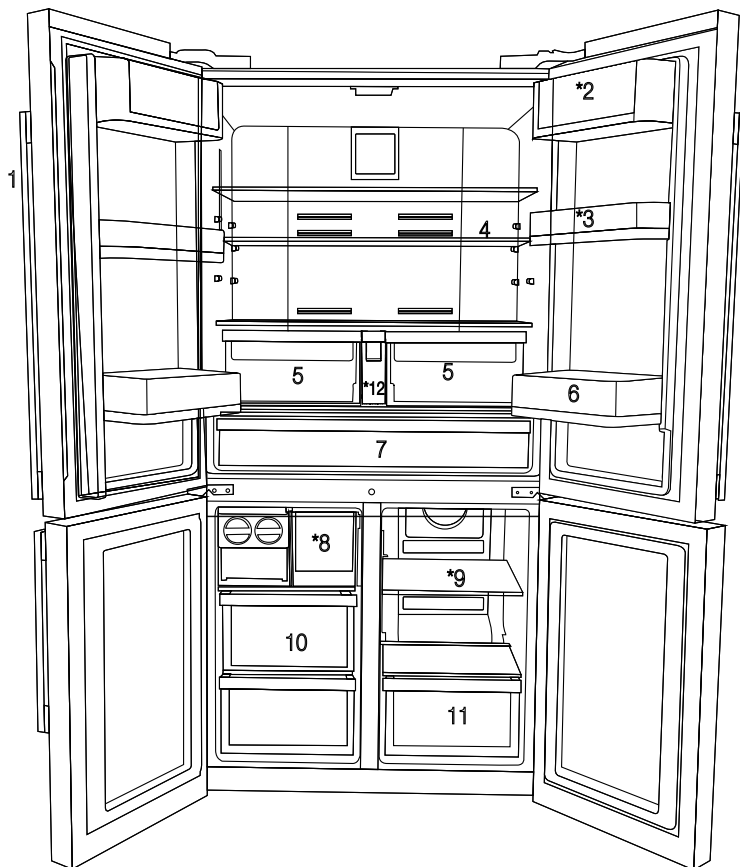

1. Panel de control e indicador
2. Sección de mantequilla y queso
3. Estante de puerta en movimiento de 70 mm
4. Estante de cristal del compartimento frigorífico
5. Compartimento para verduras del frigorífico
6. Estante de la puerta con capacidad para galón
7. Compartimento enfriador
8. Cajón de la caja de hielo
9. Estante de cristal del compartimento multizonas
10. Cajones del congelador
11. Cajón del compartimento multizonas
12. Depósito de agua

*Opcional



*Opcional: Las imágenes en esta guía del usuario son esquemáticas y es posible que no sean exactamente iguales que su aparato. Si el aparato no contiene las partes pertinentes, entonces la información pertenece a otros modelos.

2. Refrigerador

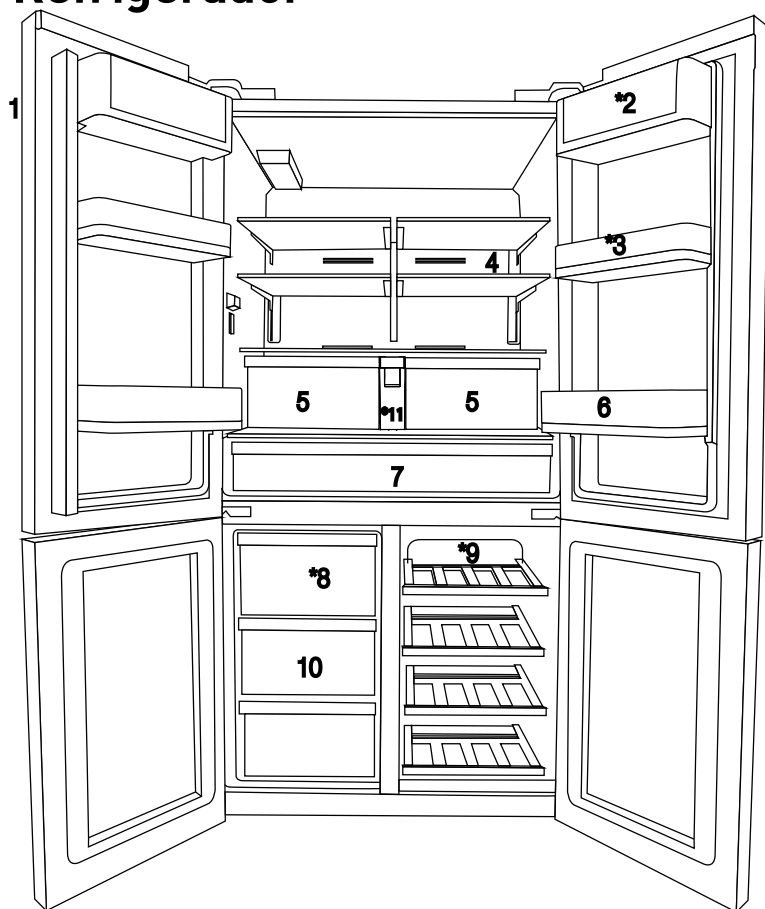

1. Panel de control e indicador
 2. Sección de mantequilla y queso
 3. Estante de puerta en movimiento de 70 mm
 4. Estante de cristal del compartimento frigorífico
 5. Compartimento para verduras del frigorífico
 6. Estante de la puerta con capacidad para galón
 7. Compartimento enfriador
 8. Cajón de la caja de hielo
 9. Estante de cristal del compartimento multizonas
 10. Cajones del congelador
 11. Depósito de agua
- *Opcional





*Opcional: Las imágenes en esta guía del usuario son esquemáticas y es posible que no sean exactamente iguales que su aparato. Si el aparato no contiene las partes pertinentes, entonces la información pertenece a otros modelos.

3 Instalación

3.1 Lugar adecuado para la instalación

Póngase en contacto con el servicio autorizado para la instalación del aparato. Para preparar el aparato para su instalación, consulte la información en el manual del usuario y asegúrese de que los servicios de electricidad y agua sean como se requieren. Si no es así, llame a un electricista y fontanero para arreglar los servicios públicos cuando sea necesario.

- Coloque el aparato al menos a 30 cm de distancia del calentador, estufa o fuentes de calor y por lo menos a 5 cm de distancia de hornos eléctricos.
- No exponga el aparato a la luz solar directa ni lo mantenga en ambientes mojados.
- El aparato requiere la circulación de aire adecuada para funcionar de manera eficiente. Si el aparato será colocado en una alcoba, recuerde que debe dejar al menos 5 cm de distancia entre el aparato, el techo y las paredes.
- No instale el aparato en ambientes con temperaturas inferiores a -5°C.

	<p>ADVERTENCIA: El fabricante no asume ninguna responsabilidad por cualquier daño causado por el trabajo llevado a cabo por personas no autorizadas.</p>
	<p>ADVERTENCIA: El cable de alimentación del aparato debe ser desenchufado durante la instalación. ¡El no hacerlo puede resultar en la muerte o lesiones graves!</p>
	<p>ADVERTENCIA: Si el espacio de la puerta es demasiado estrecho para que el aparato pase, quite la puerta y gire el aparato hacia los lados, y si esto no funciona, póngase en contacto con el servicio técnico autorizado.</p>

- Coloque el aparato sobre una superficie plana para evitar vibraciones.

3.2 Fijación de las cuñas de plástico

Utilice las cuñas de plástico que acompañan al aparato para proporcionar espacio suficiente para la circulación del aire entre el aparato y la pared.

1. Para colocar las cuñas, quite los tornillos en el aparato y utilice los tornillos provistos con las cuñas.

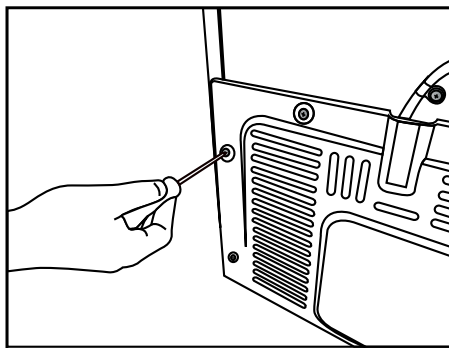

2. Coloque 2 cuñas de plástico sobre la cubierta de la ventilación como se muestra en la figura j.

Para ajustar las puertas verticalmente,
Afloje la tuerca de fijación en la parte inferior
Atornille la tuerca de ajuste (hacia derecha / hacia la izquierda) de acuerdo con la posición de la puerta
Apriete la tuerca de fijación para la posición final

Con el fin de ajustar las puertas horizontalmente,
Afloje el tornillo de fijación en la parte superior
Enrosque el tornillo de ajuste (hacia derecha / hacia la izquierda) en el lado de acuerdo con la posición de la puerta
Apriete el tornillo de fijación en la parte superior para la posición final.

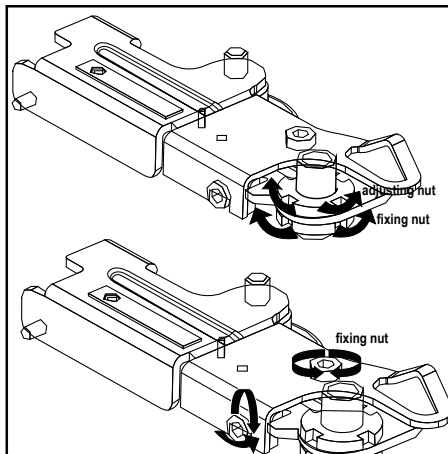

3.3* Ajuste de los estantes

Si el aparato no se encuentra en situación de equilibrio, ajuste los soportes delanteros ajustables por la derecha o hacia la izquierda girando.

* Si su producto no cuenta con un compartimento de vino o no es una puerta de vidrio, su producto no tiene soportes regulables, el producto tiene soportes fijos.

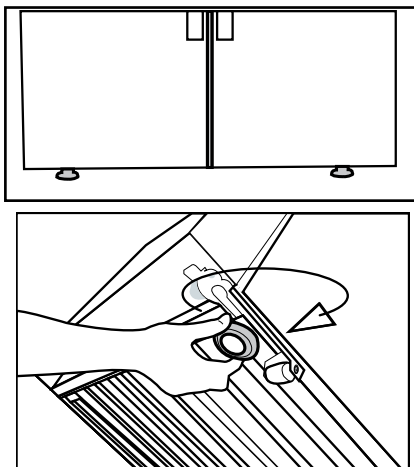

El grupo de bisagras superior está fijado con 3 tornillos.

- La cubierta de la bisagra se acopla una vez instalados los zócalos.
- A continuación, la cubierta de la bisagra se fija con dos tornillos.

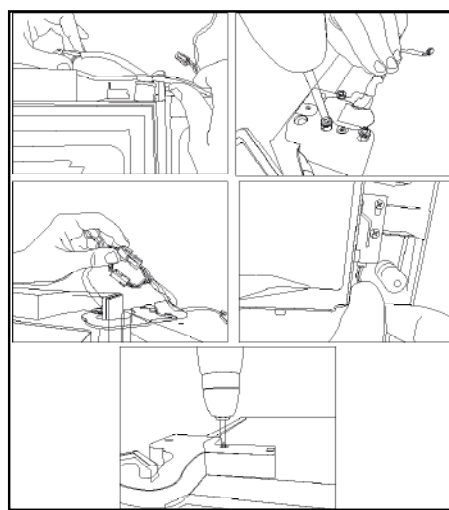

3.4 Conexión eléctrica

	ADVERTENCIA: No utilice alargadores de cables ni enchufes múltiples, en la conexión de alimentación.
	ADVERTENCIA: Un cable de corriente dañado deberá ser reemplazado por el Servicio Autorizado.
	Al colocar dos refrigeradores en posición adyacente, deje al menos 4 cm de distancia entre las dos unidades.

- Nuestra empresa no asumirá la responsabilidad de cualquier daño debido al uso sin conexión de

tierra y a la electricidad en el cumplimiento de las normativas nacionales.

- El enchufe del cable de alimentación debe ser de fácil acceso después de la instalación.
- No utilice el enchufe multi-grupo con o sin cable alargador entre la toma de pared y el refrigerador.

3.5 Conexión de agua

Dependiendo del modelo del frigorífico, puede conectarlo a un recipiente o a una conexión de agua. En primer lugar, conecte la manguera del agua al frigorífico.

	Si utiliza un recipiente, deberá utilizar una bomba separada.
	ADVERTENCIA: Si utiliza una bomba con el frigorífico, deberán estar desenchufados durante la conexión.
	Las piezas siguientes pueden no estar incluidas con el aparato, porque no son necesarias cuando se utiliza un recipiente.

Compruebe que se hayan incluido las piezas siguientes con el aparato:

Filtro de agua externo. (Si hay una conexión a recipiente, no es necesario usar un filtro de agua.)

3.5.1 Antes de la instalación

Asegúrese de que tiene todo lo necesario para garantizar la correcta instalación antes de proceder, incluyendo:

El aparato incluye un filtro de agua interno para usarlo dentro de la nevera. El número de pieza del filtro es 4918450200 y puede usarlo cuando solicite filtros de recambio.

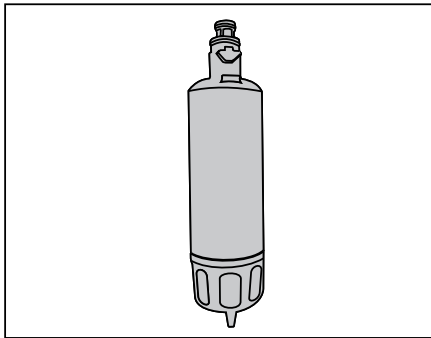

3.6. Conexión de la manguera de agua al frigorífico

1. Inserte la unión (B) en la manguera del agua (A).
2. Empuje la manguera del agua hacia abajo con fuerza para que se introduzca en la válvula de entrada de agua (C).

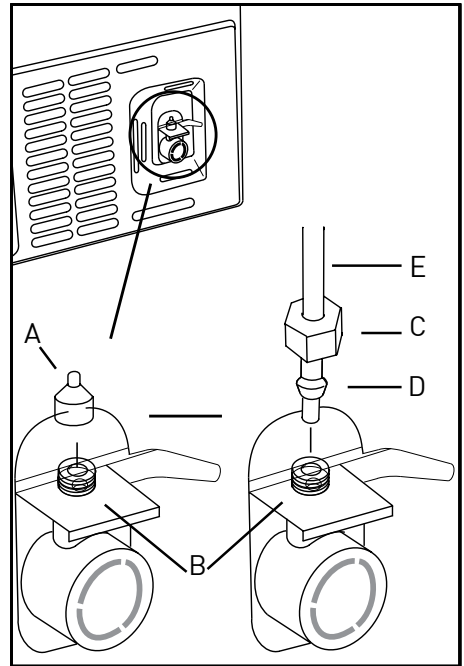

3. Apriete el racor (C) manualmente para fijarlo en la manguera de entrada de agua.



Normalmente, no se necesita una herramienta para apretar el racor. Sin embargo, puede utilizar una llave o alicates para apretar el racor si hay una fuga.

3.7 Conectar el agua al frigorífico al suministro de agua

Conecta la línea de agua al frigorífico a una válvula de suministro. En caso de que no haya esta válvula no esté presente o si tiene alguna duda, consulte a un fontanero cualificado.

4 Preparación

¿Qué hacer para ahorrar energía?



La conexión del aparato a sistemas de ahorro de energía electrónica es perjudicial, ya que puede dañar el aparato.

- No deje las puertas abiertas de su frigorífico por mucho tiempo.
- No coloque alimentos ni bebidas calientes en el interior de su frigorífico.
- No sobrecargue el frigorífico. La capacidad de enfriamiento se caerá cuando la circulación del aire en el frigorífico se vea obstaculizada.
- No coloque el frigorífico en lugares expuestos a la luz solar directa. Instale el producto por lo menos a 30 cm de distancia de fuentes de calor tales como placas, centros del calentador, estufas y al menos a 5 cm de distancia de hornos eléctricos.
- Almacene los alimentos en el frigorífico en recipientes cerrados.
- Para poder almacenar alimentos al máximo en el congelador de su frigorífico, los cajones superiores tienen que ser removidos y colocados en el cajón superior del estante de vidrio. El consumo de energía indicado para su frigorífico se ha determinado después de retirar el icematic y los cajones superiores para permitir la máxima carga. Se recomienda encarecidamente el uso de los cajones inferiores en el congelador y el compartimento multizona durante la carga.
- El flujo de aire no debe ser bloqueado mediante la colocación de los alimentos en frente del congelador y los ventiladores del compartimiento de la zona de múltiple. Los alimentos deben ser cargados al dejar el espacio mínimo de 5 cm por delante de la rejilla de ventilación de protección.

- La descongelación de los alimentos congelados en el compartimento frigorífico ahorra energía y conserva la calidad de los alimentos.



La temperatura de la habitación donde se encuentra el frigorífico debe ser de al menos 10°C /50°F. No se recomienda el funcionamiento de su frigorífico en condiciones más frías en lo que respecta a su eficacia.



El interior del frigorífico deben estar bien limpio.



Si dos enfriadores deben ser instalados al lado del otro, no debe haber menos 4 cm de distancia entre ellos.

- No coloque alimentos ni bebidas calientes en el frigorífico.

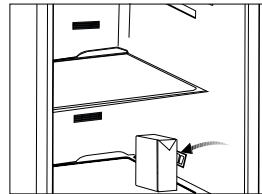
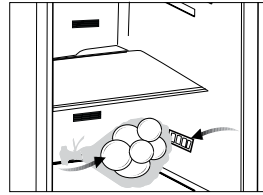

4.2 Recomendaciones sobre el compartimento de alimentos frescos

- Asegúrese de que la comida no toque el sensor de temperatura en el compartimento de alimentos frescos. Para permitir que el compartimento de alimentos frescos mantenga su temperatura ideal de almacenamiento, el sensor no debe verse obstaculizado por los alimentos.

4.3 Primer uso

Antes de utilizar el producto, asegúrese de que se hayan realizado todos los preparativos de acuerdo con las instrucciones dadas en los capítulos “Instrucciones importantes respecto a la seguridad y el medio ambiente” e “Instalación”.

- Limpie el interior del frigorífico como se recomienda en la sección “Mantenimiento y limpieza”. Antes de encender el frigorífico, asegúrese de que el interior está seco.
- Conecte la cafetera a una toma a tierra. La iluminación interior se enciende cuando se abre la puerta del frigorífico.
- Haga funcionar el frigorífico durante 6 horas sin necesidad de colocar los alimentos en él y no abra la puerta a menos que sea necesario.



Los bordes delanteros del frigorífico pueden sentirse calientes. Esto es normal. Estas áreas están diseñadas para ser calientes para evitar la condensación.



Se escuchará un ruido cuando el compresor cuando se pone en marcha. Los líquidos y gases sellados dentro del sistema de refrigeración también pueden dar lugar a ruido, incluso si el compresor no está funcionando y esto es bastante normal.

5. Uso del aparato

5.1 Panel indicador

El panel indicador de control táctil le permite fijar la temperatura y controlar las otras funciones relacionadas con el refrigerador sin necesidad de abrir la puerta del producto. Solo tiene que pulsar los botones correspondientes para configurar la función.

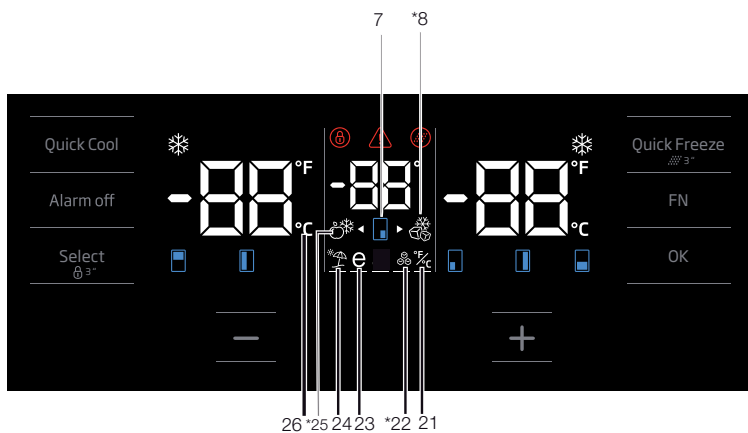
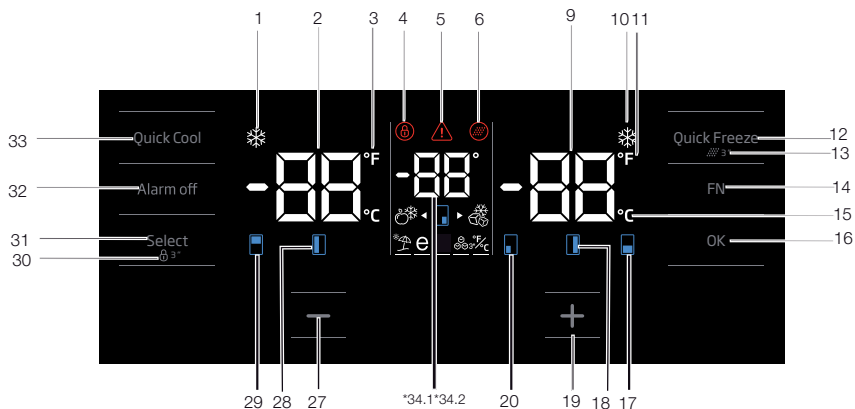

*Opcional: Las imágenes en esta guía del usuario son esquemáticas y es posible que no sean exactamente iguales que su aparato. Si el aparato no contiene las partes pertinentes, entonces la información pertenece a otros modelos.

1. Indicador de función de enfriamiento rápido

Se enciende cuando se activa la función de enfriado rápido.

2. Indicador de temperatura del compartimiento del refrigerador

Se muestra la temperatura del compartimiento del frigorífico, que se puede configurar en 8,7,6,5,4,3,2,1.

3. Indicador Fahrenheit

Es un indicador en Fahrenheit. Cuando se activa el indicador Fahrenheit, los valores de ajuste de temperatura se muestran en Fahrenheit y el icono correspondiente se enciende.

4. Bloqueo de botones

Pulse el botón de bloqueo simultáneamente durante 3 segundos. El símbolo de bloqueo de botones se iluminará y se activará el modo de bloqueo de botones. Los botones no funcionarán si el modo de bloqueo de botones está activo. Pulse el botón de bloqueo de botones al mismo tiempo durante 3 segundos. El símbolo de bloqueo de botones se apagará y el modo de bloqueo de botones se cancelará.

Presione el botón de bloqueo de botones, si desea evitar cambios en la configuración de la temperatura del frigorífico.

5. Advertencia de Corte de corriente / Alta temperatura / Error

Este indicador se ilumina durante un corte eléctrico, fallas de alta temperatura y avisos de error. Durante los cortes de energía a largo plazo, el valor más alto de temperatura del compartimiento congelador parpadeará en la pantalla

digital. Después de comprobar la comida situada en el compartimento del congelador, presione el botón de alarma para borrar la advertencia.

Por favor refiérase a "soluciones recomendadas para la solución de problemas" en el manual si observa que este indicador se ilumina.

6. Icono de reajuste del filtro

Este icono se enciende cuando el filtro necesita ser restablecido.

7. Icono de cambio de la temperatura de la cabina

Indica la cabina cuya temperatura se va a cambiar. Cuando el icono de cambio de la temperatura de la cabina comienza a parpadear, se entiende que la cabina relevante ha sido seleccionada.

8. Icono de comodín en el congelador

Pase el ratón sobre el icono del congelador comodín con el botón FN; el icono comenzará a parpadear. Cuando se pulsa la botón OK, el icono de comodín de la cabina del congelador se enciende y funciona como un congelador.

9. Indicador de temperatura del compartimiento del congelador

Se muestra la temperatura del compartimiento del frigorífico, que se puede configurar en -18, -19, -20, -21, -22, -23, -24.

10. Indicador de función de Quick Freeze (congelamiento rápido)

Se enciende cuando se activa la función de Quick Freeze.

11. Indicador Fahrenheit

Es un indicador en Fahrenheit. Cuando se activa el indicador Fahrenheit, los valores de ajuste de temperatura se muestran en

Fahrenheit y el icono correspondiente se enciende.

12. Botón de función de Quick Freeze (congelamiento rápido)

Presione este botón para activar o desactivar la función de Quick Freeze. Cuando activa la función, el compartimento del congelador enfriará a un valor menor a la temperatura fijada.



Utilice la función de Quick Freeze cuando se desea congelar rápidamente el alimento colocado en el compartimento del congelador. Si desea congelar grandes cantidades de alimentos frescos, active la función antes de colocar los alimentos en el producto.



Si no se cancela, Quick Freeze, se cancelará automáticamente después de 24 horas o cuando el compartimento frigorífico llegue a la temperatura requerida.



Esta función no se reactiva luego de una falla de energía eléctrica.

13. Reinicio del filtro

El filtro se restablece cuando se pulsa el botón de Quick Freeze (congelación rápida) durante 3 segundos. El icono de reposición del filtro se apaga.

14. Botón FN

El uso de este botón, puede cambiar entre las funciones que desee seleccionar. Al pulsar este botón, el icono, cuya función se requiere para ser activado o desactivado, y el

indicador de este icono comenzarán a parpadear. El botón FN se desactiva si no se pulsa durante 20 segundos. Es necesario pulsar este botón para cambiar las funciones de nuevo.

15. Indicador en Celsius (centígrados)

Es un indicador Celsius. Cuando se activa la indicación en centígrados, los valores de ajuste de temperatura se muestran en grados Celsius y el icono correspondiente se enciende.

16. Botón OK

Después de navegar por las funciones con el botón FN, cuando la función se cancela mediante el botón Ok (Aceptar), el icono correspondiente y el indicador parpadearán. Cuando se activa la función, se mantiene encendido. El indicador sigue parpadearo con el fin de mostrar el icono que está encendido.

17. Icono de cambio de la temperatura de la cabina

Indica la cabina cuya temperatura se va a cambiar. Cuando el icono de cambio de la temperatura de la cabina comienza a parpadear, se entiende que la cabina relevante ha sido seleccionada.

18. Icono de cambio de la temperatura de la cabina

Indica la cabina cuya temperatura se va a cambiar. Cuando el icono de cambio de la temperatura de la cabina comienza a parpadear, se entiende que la cabina relevante ha sido seleccionada.

19. Botón para establecer el aumento

Seleccione la cabina correspondiente con el botón de selección, el icono que representa cabina de la

cabina correspondiente empieza a parpadear. Si pulsa el botón de aumento durante este proceso, el valor ajustado se incrementará. Si sigue presionando cíclicamente, el valor de ajuste volverá al principio.

20. Icono de cambio de la temperatura de la cabina

Indica la cabina cuya temperatura se va a cambiar. Cuando el icono de cambio de la temperatura de la cabina comienza a parpadear, se entiende que la cabina relevante ha sido seleccionada.

21. Ajuste del indicador de grados Celsius y Fahrenheit

Pase el ratón sobre este botón usando el botón FN y seleccione Fahrenheit y Celsius confirmando con el botón OK. Cuando se selecciona el tipo de temperatura correspondiente, el indicador Fahrenheit y Celsius se enciende.

22. Icono de máquina de hielo apagada

Pulse el botón FN (hasta que alcance el icono de hielo y la línea inferior) para apagar la máquina de hielo. El icono de la máquina de hielo apagada y el indicador de función de la máquina de hielo comienzan a parpadear cuando los toca, por lo tanto se puede entender si la máquina de hielo se enciende o se apaga. Cuando se pulsa el botón Ok, el icono de la máquina de hielo se ilumina de forma continua y el indicador sigue parpadeando durante este proceso. Si no pulsa ningún botón después de 20 segundos, el icono y el indicador se encienden. Por lo tanto, la máquina de hielo se apagará. Con el fin de encender la máquina de hielo de nuevo,

coloque el cursor sobre el icono y el indicador; De este modo, tanto el icono de la máquina de hielo como el indicador comenzarán a parpadear. Si no pulsa ningún botón durante 20 segundos, el icono y el indicador se apagarán y por lo tanto la máquina de hielo se encenderá de nuevo.



Muestra si el icematic está funcionando o no.



El flujo de agua desde el contenedor de agua se detendrá cuando se seleccione esta función. Sin embargo, el hielo hecho con anterioridad puede ser tomado de la icematic.

23. Icono de la función Eco fuzzy

Pulse el botón FN (hasta que alcance la letra y el icono de hielo y la línea inferior) para activar el eco fuzzy. Al tocar sobre el icono del eco fuzzy y el indicador de la función eco fuzzy empiezan a parpadear. Por lo tanto, se puede entender si la función eco fuzzy se activa o se desactiva. Cuando pulsa el botón OK, el icono de la función se ilumina de forma continua y el indicador sigue parpadeando durante este proceso.. Si no pulsa ningún botón después de 20 segundos, el icono y el indicador se encienden. Por lo tanto, se activa la función eco fuzzy. Con el fin de cancelar la función eco fuzzy, coloque el cursor sobre el icono y el indicador de nuevo y pulse el botón OK. De este modo, tanto el icono de la función eco fuzzy y el indicador comienzan a parpadear. Si no pulsa ningún botón durante 20 segundos, el icono y el indicador se apagarán y por lo tanto la función eco fuzzy se cancelará.

24. Icono de función de vacaciones

Pulse el botón FN (hasta que alcance la letra y el icono de hielo y la línea inferior) para activar la función de vacaciones. Al tocar sobre el icono de la función de vacaciones y el indicador de vacaciones, estas empiezan a parpadear. Por lo tanto, se puede entender si la función de vacaciones se activa o se desactiva. Cuando se pulsa el botón Ok, el icono de las luces de función temporal se activa de forma continua y por lo tanto la función de vacaciones. El indicador sigue parpadeando durante este proceso. Presione el botón OK para cancelar la función de vacaciones. De este modo, tanto el icono de la función de vacaciones como el indicador comenzarán a parpadear y la función de vacaciones será cancelada.

25. Icono de comodín en el frigorífico

Cuando se selecciona el icono comodín de comodín en el frigorífico utilizando el botón FN y pulsa el botón OK, la cabina comodín se convierte en una cabina del frigorífico y funciona como un enfriador.

26. Indicador en Celsius (centígrados)

Es un indicador Celsius. Cuando se activa la indicación en centígrados, los valores de ajuste de temperatura se muestran en grados Celsius y el icono correspondiente se enciende.

27. Establecer la función decreciente

Seleccione la cabina correspondiente con el botón

de selección, el icono que representa cabina de la cabina correspondiente empieza a parpadear. Si pulsa el botón de disminución durante este proceso, el valor ajustado se decrementará. Si sigue presionando cíclicamente, el valor de ajuste volverá al principio.

28. Icono de cambio de la temperatura de la cabina

Indica la cabina cuya temperatura se va a cambiar. Cuando el icono de cambio de la temperatura de la cabina comienza a parpadear, se entiende que la cabina relevante ha sido seleccionada.

29. Icono de cambio de la temperatura de la cabina

Indica la cabina cuya temperatura se va a cambiar. Cuando el icono de cambio de la temperatura de la cabina comienza a parpadear, se entiende que la cabina relevante ha sido seleccionada.

30. Bloqueo de botones

Pulse el botón de bloqueo simultáneamente durante 3 segundos. El símbolo de bloqueo de botones

se iluminará y se activará el modo de bloqueo de botones. Los botones no funcionarán si el modo de bloqueo de botones está activo. Pulse el botón de bloqueo de botones al mismo tiempo durante 3 segundos. El símbolo de bloqueo de botones se apagará y el modo de bloqueo de botones se cancelará.

Presione el botón **de bloqueo de botones**, si desea evitar cambios en la configuración de la temperatura del frigorífico.

31. Botón de selección

Utilice este botón para seleccionar la cabina cuya temperatura desea cambiar. Cambie entre las cabinas pulsando el botón. La cabina seleccionada se puede entender a partir de los iconos de la cabina (7,17,18,20,28,29). Sea cual sea el icono de la cabina que está parpadeando, la cabina, cuya temperatura de valor establecido desea cambiar, se seleccionará. A continuación, puede cambiar el valor de ajuste pulsando el botón de disminución de valor de ajuste de la cabina (27) y el botón de aumento de valor de ajuste de la cabina (19). Si no se pulsa el botón de selección durante 20 segundos, los iconos de la cabina se apagarán. Es necesario pulsar este botón para cambiar las funciones de nuevo.

32. Alarma de advertencia

En caso de fallo de alimentación / alarma de alta temperatura, después de comprobar los alimentos en el congelador, presione el botón de alarma para borrar la advertencia.

33. Botón de función de Quick Cool (enfriamiento rápido)

Este botón tienen dos funciones. Para activar o desactivar la función de Quick Cool, pulse brevemente. El indicador de Quick Cool (enfriamiento rápido) se apagará y volverá a modo normal.



Utilice la función de Quick Cool cuando se desea congelar rápidamente el alimento colocado en el compartimiento del refrigerador. Si desea enfriar grandes cantidades o alimentos frescos, active la función antes de colocar los alimentos en el producto.



Si no se cancela, Quick Cool, se cancelará automáticamente después de 1 horas o cuando el compartimento frigorífico llegue a la temperatura requerida.



Si pulsa el botón de Quick Cool en varias ocasiones con intervalos cortos, se activará la protección de circuitos electrónicos y el compresor no arrancará de inmediato.



Esta función no se reactiva luego de una falla de energía eléctrica.

34. 1 Indicador de temperatura

Se muestran los valores de ajuste de la cabina.

34.2 Indicador de temperatura del comodín

Se muestran los valores de ajuste de temperatura de la cabina comodín.

5.2 Congelación de alimentos frescos

- Con el fin de preservar la calidad de la comida, se debe congelar lo más rápidamente posible cuando se coloca en el compartimiento del congelador, utilice la función de congelación rápida para este propósito.
- Es posible almacenar el alimento en el compartimiento del congelador cuando la congela mientras están fresco.
- Empaque la comida a ser congelada y cierre el embalaje de modo que no permita la entrada de aire.
- Asegúrese de empaquetar los alimentos antes de ponerlos en el congelador. Utilice recipientes para congelar, láminas y papeles a prueba de humedad, bolsas de plástico y otros materiales de embalaje en lugar de papeles de embalaje tradicionales.
- Etiquete cada paquete de alimentos y escriba la fecha antes de proceder a la congelación. Es posible distinguir la frescura de cada paquete de alimentos de esta manera al abrir el congelador cada vez. Guarde los alimentos congelados en el lado frontal del compartimiento para asegurarse de que se utilicen primero.
- La comida congelada debe ser utilizada inmediatamente después de que se descongela y no se debe volver a congelar.
- No congele grandes cantidades de alimentos de una sola vez.

Configuración del congelador	Configuración del frigorífico	Observaciones
-18°C	4°C	Este es el ajuste predeterminado y recomendado.
-20, -22 o -24°C	4°C	Estos ajustes se recomiendan para temperaturas superiores a 30°C.
Quick Freeze	4°C	Úselo cuando desee congelar su comida en poco tiempo. Su aparato regresará a su estado previo cuando la operación haya terminado.
-18°C o más frío	2°C	Utilice esta configuración si usted piensa que el compartimento frigorífico no está lo suficientemente frío debido a las condiciones ambientales calientes o frecuente apertura y cierre de la puerta.

5.3 Recomendaciones para la preservación de los alimentos congelados

El compartimento deberá fijarse a -18 ° C, por lo menos.

1. Coloque los paquetes en el congelador tan pronto como sea posible después de la compra, sin permitir que se descongelen.
2. Compruebe si la fecha de "Usar antes de" y "Mejor consumase antes de" en el envase no se haya cumplido antes de congelarlo.
3. Asegúrese de que el paquete de comida no está dañado.

5.4 Información de congelados

De acuerdo con los estándares IEC 62552, el producto que se congele al menos 4,5 kg de comida en 25°C de temperatura ambiente a -18°C o inferior dentro de las 24 horas por cada 100 litros de volumen del congelador.

Es posible conservar los alimentos durante mucho tiempo sólo a -18°C o temperaturas más bajas. Puede mantener la frescura de los alimentos durante muchos meses (a -18°C o temperaturas más bajas en el congelador).

Los alimentos que deben congelarse no se debe permitir que entren en contacto con los objetos previamente congelados para evitar que se descongelen parcialmente.

Hierva las verduras y drene el agua con el fin de guardar las verduras durante un tiempo más largo, congeladas. Después de drenar el agua, póngalas en paquetes a prueba de aire y coloquelas dentro del congelador. Los alimentos como plátanos, tomates, lechuga, apio, huevos cocidos y patatas no son adecuados para la congelación. Cuando estos alimentos se congelan, solo su valor nutricional y el sabor se verán afectados negativamente. No

deben ser echados a perder para que no puedan constituir un riesgo para la salud humana.

5.5 Colocación de los alimentos

Estantes del congelador	Varios artículos congelados como carne, pescado, helados, vegetales, etc.
Estantes del frigorífico	Los alimentos en sartenes, platos cubiertos y recipientes cerrados, huevos (en recipiente cerrado)
Estantes de la puerta del compartimento del frigorífico	Alimentos o bebidas pequeños y embalados
Cajón de frutas y verduras	Vegetales y frutas
Compartimento de alimentos frescos	Carnes frías (comida para el desayuno, aparatos cárnicos que se consumen en un corto plazo)

5.6 Advertencia de puerta abierta

(Esta función es opcional)

En función del modelo, la alarma de puerta abierta del frigorífico puede variar.

Versión 1;

Si la puerta del aparato permanece abierta entre 60 y 120 segundos, sonará una señal acústica de advertencia; según el modelo del aparato, también puede aparecer una señal visual de advertencia (parpadeo de la luz). Si cierra la puerta del aparato o pulsa un botón de su pantalla, en su caso, el sonido de advertencia se detendrá.

Versión 2;

Si la puerta del aparato permanece abierta entre 60 y 120 segundos, sonará la alarma de puerta abierta. La alarma de puerta abierta suena gradualmente. Primero, empieza a sonar una alarma sonora. Al cabo de 4 minutos, si la puerta sigue sin cerrarse, se activa una advertencia visual (parpadeo de la iluminación). La alarma de puerta abierta se retrasará durante un cierto periodo de tiempo (entre 60 s y 120 s) cuando se pulse cualquier tecla de la pantalla del aparato, si la hubiera. A continuación, el proceso se iniciará de nuevo. Cuando se cierre la puerta del aparato, se cancelará la alarma de puerta abierta.

5.7 Luz interior

La luz interior utiliza una lámpara tipo LED. Póngase en contacto con el servicio técnico autorizado para cualquier problema con esta lámpara.

La lámpara(s) que se utiliza en este aparato no es adecuada para la iluminación de una estancia

doméstica. El propósito de esta lámpara es ayudar al usuario a colocar los alimentos en el frigorífico / congelador en una manera segura y cómoda.

5.8 Compartimento frigorífico

Los compartimentos para enfriar permiten preparar la comida para la congelación. También pueden utilizar estos compartimentos para almacenar los alimentos a una temperatura de unos pocos grados por debajo del compartimento del frigorífico.

Puede aumentar el volumen interior de su frigorífico mediante la eliminación de cualquiera de los compartimentos enfriadores:

1. Tire del compartimento hacia usted hasta que se detenga.
2. Levante el compartimiento aproximadamente 1 cm hacia arriba y tire hacia usted para sacarlo de su asiento.

5.9 Cajón para verduras

El cajón para frutas y verduras del refrigerador está diseñado especialmente para mantener las verduras frescas sin perder su humedad. Para este propósito, la circulación del aire fresco se intensifica alrededor del cajón para verduras en general. Retire los estantes de la puerta que se oponen al cajón antes de retirar el cajón.

5.10 Cajón de verduras con humedad controlada

(FreSHelf)

(Esta función es opcional)

Las tasas de humedad de las frutas y verduras se mantienen bajo control gracias a los cajones con control de humedad y por lo tanto la comida está garantizada para mantenerse fresca durante un período más largo.

Recomendamos que coloque las verduras de hoja como la lechuga y las espinacas, y verduras sensibles a la pérdida de humedad lo más horizontalmente posible al ponerlas en el cajón, no en una posición horizontal sobre sus raíces.

Mientras se van sustituyendo los vegetales, sus pesos específicos se deben tomar en consideración. Los vegetales pesados y duros deben ser colocados en la parte inferior del cajón de verduras y los vegetales ligeros y suaves deben estar en la parte superior.

Nunca deje las verduras en sus bolsas de plástico en el cajón. Si se dejan en sus bolsas de plástico, esto hará que se pudran dentro de un rato. Si prefiere que la verdura no esté en ponerse con otros vegetales por razones de higiene, utilice papel perforado o un material similar en lugar de bolsas de plástico.

No coloque las peras, albaricoques, melocotones, etc., especialmente los frutos que generan grandes cantidades de etileno, en el mismo cajón con otras frutas y verduras. El gas etileno emitido por estas frutas causa que otras frutas maduren más pronto y se pudran en un lapso de tiempo más corto.

5.11 Bandeja para huevos

Puede instalar el soporte para huevos a la puerta deseada o un estante dentro del cuerpo del frigorífico.

Nunca ponga el soporte para huevos en el compartimiento del congelador.

5.12 Sección media móvil

La sección media móvil pretende evitar que el aire frío dentro de su frigorífico se escape.

1- El sellado se proporciona cuando las juntas en las prensas de la puerta en la superficie de la sección media móvil de las puertas del compartimiento de refrigeración están cerradas.



2- Otra razón por la que su frigorífico está equipado con una sección media móvil es que aumenta el volumen neto del compartimiento del frigorífico. Las secciones intermedias estándar ocupan algo de volumen no utilizable en el refrigerador.

3-La sección media móvil está cerrada cuando la puerta izquierda del compartimiento de refrigeración se abre.

4-No se debe abrir manualmente. Se mueve bajo la guía de la pieza de plástico en el cuerpo mientras que la puerta está cerrada.

5.13 Control de enfriar del compartimiento para almacenamiento

El control de enfriar del compartimiento de almacenamiento de su frigorífico puede ser utilizado en cualquier modo deseado ajustándolo a las temperaturas del refrigerador (2/4/6/8 °C) o del congelador (-18/-20/-22/-24). Puede mantener el compartimiento a la temperatura deseada con el botón de ajuste de control de enfriado del compartimiento de almacenamiento. La temperatura de control de enfriado del compartimiento de almacenamiento puede ajustarse a 0 y 10 grados Además de las temperaturas del compartimiento frigorífico y a -6 grados, además de las temperaturas del compartimiento congelador. 0 grados se utiliza para almacenar los productos de carnes frías más tiempo, y -6 grados se utiliza para mantener las carnes hasta 2 semanas en una condición en la que fácilmente se pueda rebanar.

La función de cambiar a un compartimiento refrigerador o el congelador es proporcionada por un elemento de refrigeración situado en la sección cerrada (Compartimiento del compresor) detrás del frigorífico. Durante el funcionamiento de este elemento, se escucha un sonido similar al sonido del segundero de un reloj analógico. Esto es normal y no indica mal funcionamiento.

5.14 Luz azul

(en algunos modelos)

El cajón de frutas y verduras del frigorífico se ilumina con una luz azul. Los alimentos almacenados en el cajón continúan su fotosíntesis por medio del efecto de la longitud de onda de la luz azul y por lo tanto, preservan su frescura y aumentan su contenido de vitaminas.

5.15 Filtro de olores

El filtro de olores en el conducto de aire del compartimento del frigorífico evita la acumulación de olores desagradables en el refrigerador.

5.16 Compartimento de bodega

(característica opcional)

1- Llene el compartimiento de la bodega

La bodega fue construida para albergar hasta 28 botellas frontales + 3 botellas accesibles utilizando un bastidor telescópico. Estas cantidades máximas declaradas se indican solamente con fines informativos y corresponden a ensayos realizados con una botella "Bordelesa 75cl".

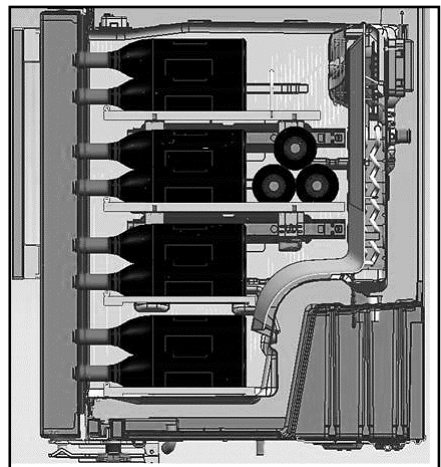
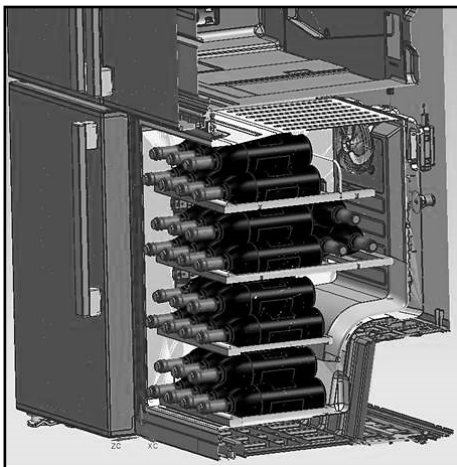

2- Temperaturas óptimas de servido recomendadas para algunos vinos
 Nuestro consejo: Si mezcla distintos tipos de vinos, elija un ajuste de 12° centígrados como en una bodega real. Para los vinos blancos, que se sirven entre 6 y 10 °, no olvide poner las botellas en la nevera 1/2 hora antes de servir, el frigorífico será capaz de mantener las botellas a la temperatura preferida. En cuanto a los tintos, se calentarán lentamente a temperatura ambiente antes de servirlos.

16 -17°C	Buenos vinos de Burdeos - Tinto
15 -16°C	Vuenos vinos de Borgoña- Tinto
14 -16°C	Grand crus (gran crecimiento) de vinos blancos secos
11 -12°C	Vinos tintos jóvenes ligeros y afrutados
10 -12°C	Vinos rosados de Provenza, vinos franceses
10 -12°C	Vinos blancos secos y vinos tintos del país
8 - 10°C	Vinos blancos del país
7 - 8°C	Cavas
6-°C	Vinos blancos dulces

3- Consejos relacionados con el descorche de una botella antes de probarlo:

Vinos blancos	Unos 10 minutos antes de servir
Vinos tintos jóvenes	Unos 10 minutos antes de servir
Vinos tintos densos y maduros	Alrededor de 30 a 60 minutos antes de servir

4 - ¿Cuánto tiempo se puede conservar una botella abierta?

Las botellas sin terminar deben cerrarse adecuadamente y pueden conservarse en un lugar frío y seco durante los siguientes periodos:

	Vinos blancos	Vinos tintos
75% de la botella llena	de 3 a 5 días	de 4 a 7 días
50% de la botella llena	de 2 a 3 días	de 3 a 5 días
Menos del 50%	1 día	2 días

5.17 Uso de dispensador de agua interno y dispensador de agua en la puerta

(en algunos modelos)

Después de conectar el frigorífico a la fuente de agua o sustituir el filtro de agua, enjuague el sistema de agua. Use un recipiente robusto y mantenga el dispensador de agua durante 5 segundos, luego suéltelo durante 5 segundos. Repítalo hasta que el agua empiece a fluir. Una vez que el agua empiece a fluir, siga pulsando y soltando la paleta del dispensador (5 segundos sí, 5 segundos no) hasta alcanzar un total de 4 galones (15L) dispensados. Descargue el aire del filtro y el sistema de dispensación de agua, y prepare el filtro para usarlo. Puede que se necesite más enjuague en algunos hogares. Dado que el aire se limpia en el sistema, puede que el agua salga a chorros del dispensador. Deje pasar 24 horas para que el frigorífico y el agua se enfríen. Dispense agua suficiente cada semana para mantener un suministro fresco.



Después de 5 minutos de dispensación continua, el dispensador dejará de dispensar agua para evitar inundaciones. Para seguir dispensando, pulse la paleta del dispensador de nuevo.

Dispensador de agua en la puerta (en algunos modelos)

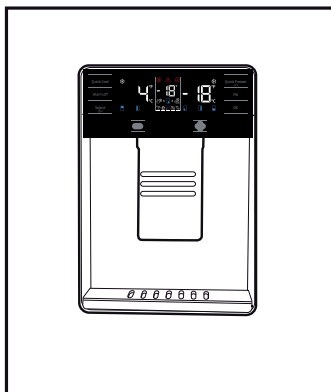

5.18 Dispensar agua

Ponga un recipiente debajo del grifo dispensador mientras pulsa la almohadilla del dispensador. Suelte la paleta para detener la dispensación.



Es normal que los primeros vasos de agua servidos por el dispensador estén calientes.



Si no se usa el dispensador de agua durante un periodo de tiempo prolongado, no consuma los primeros vasos de agua.

Durante el uso inicial, deberá esperar aproximadamente 24 hasta que el agua se enfríe. Retire el vaso un poco tras tirar del accionador.

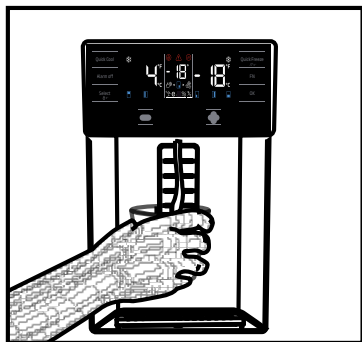

**Dispensador de agua incorporado
(en algunos modelos)**

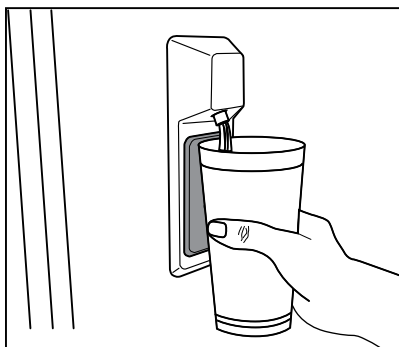

5.19 Utilización del dispensador de agua

Antes de usar el refrigerador después de sustituir el filtro de agua, el dispensador de agua puede soltar gotas de agua. Para evitar que el agua gotee o se filtre en el dispensador, por favor purgue el aire del sistema dispensando 5-6 galones (cerca de 20 litros) de agua a través del dispensador de agua antes del primer uso y cada vez que cambie el agua del filtro. Esto eliminará cualquier aire atrapado en el sistema y haga que deje de haber filtraciones en el dispensador de agua. Será necesario comprobar la posición del acoplador y la rectitud de la línea de agua en la parte posterior de la unidad si hay una obstrucción del flujo de agua.



Si el dispensador de agua filtra sólo unas pocas gotas de agua después de haber dispensado agua, esto es normal.

5.20 Icematic

(en algunos modelos)

Para obtener hielo del icematic, rellene el depósito de agua en el compartimento frigorífico con agua hasta el nivel máximo.

Los cubitos de hielo en el cajón de hielo pueden pegarse unos con otros y convertirse en un bloque debido al calor y a la humedad del aire en aproximadamente 15 días. Esto es normal. Si no puede separar el bloque, puede vaciar el contenedor de hielo y volver a hacer hielo.



Se recomienda cambiar el agua en el depósito de agua si ésta permanece en el depósito de agua durante más de 2 o 3 semanas.



Los ruidos extraños que puede escuchar provenientes del refrigerador en intervalos de 120 minutos son los sonidos de la formación y vertido del hielo. Esto es normal.



Si no desea crear hielo, pulse el icono Ice off (hielo apagado) para detener el icematic y ahorrar energía y prolongar la vida útil de su frigorífico.



Es normal que tras retirar el agua se produzca un ligero goteo del dispensador.

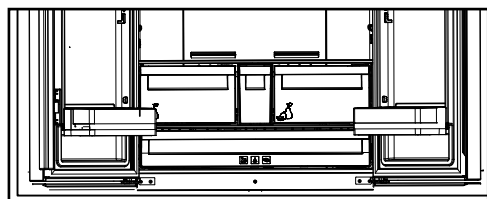

5.21 Icematic y contenedor de almacenamiento de hielo

(en algunos modelos)

Uso del Icematic

* Llene el Icematic con agua y colóquelo en su sitio. El hielo estará listo en unas dos horas. No extraiga el Icematic de su sitio para sacar hielo.

* Gire los mandos situados sobre él 90 grados en la dirección de las agujas del reloj.

Los cubitos de hielo de las celdas caerán al contenedor de almacenamiento de hielo situado debajo.

* Ahora puede retirar el contenedor de almacenamiento de hielo y servir los cubitos.

* Si lo desea, puede dejar los cubitos en el contenedor de almacenamiento de hielo.

Contenedor de almacenamiento de hielo

El contenedor de almacenamiento de hielo debe utilizarse únicamente para almacenar cubitos de hielo. No eche agua en el depósito, ya que podría romperse.

6. Limpieza y mantenimiento

Limpie el aparato con regularidad, esto prolongará su vida útil.



ADVERTENCIA:

Desconecte la alimentación antes de limpiar el refrigerador.

- No utilice herramientas afiladas ni abrasivas, jabones, aparatos de limpieza de casa, detergentes, gas, gasolina, barniz ni sustancias similares para la limpieza.
- Derrita una cucharada de carbonato en agua. Humedezca un trozo de tela en el agua y escurra. Limpie el dispositivo con el paño y seque a fondo.
- Tenga cuidado en mantener el agua lejos de la cubierta de la lámpara y otras partes eléctricas.
- Limpie la puerta con un paño húmedo. Retire todos los elementos en el interior para separar las puertas y estantes del mueble. Levante los estantes de la puerta hasta desprenderlos de su riel. Limpie y seque las estanterías, a continuación, colóquelas de nuevo en su lugar deslizándolas desde arriba.

- No use agua con cloro ni aparatos de limpieza en la superficie exterior y las piezas de revestidas de cromo del aparato. El cloro causará herrumbre en este tipo de superficies metálicas.

6.1 Prevención del mal olor

El aparato se fabrica libre de cualquier material oloroso. Sin embargo, mantener la comida en secciones inadecuadas y una limpieza inadecuada de las superficies internas puede causar mal olor.

Para evitar esto, limpie el interior con agua carbonatada cada 15 días.

- Mantenga los alimentos en envases sellados. Los microorganismos pueden propagarse fuera de los alimentos no sellados y causar mal olor.
- No guarde alimentos caducados y en mal estado en el refrigerador.

- No utilice herramientas afiladas y abrasivas ni jabón, productos de limpieza domésticos, detergentes, gasolina, benceno, cera, etc., de lo contrario los sellos en las piezas de plástico se caerán y deformarán. Use agua tibia y un paño suave para limpiar y secar.

6.2 Protección de superficies de plástico

El aceite derramado en las superficies de plástico puede dañar la superficie y debe ser limpiado inmediatamente con agua tibia.

7 Solución de problemas

Revise esta lista antes de contactar con el servicio técnico. Si lo hace, le ahorrará tiempo y dinero. Esta lista incluye quejas frecuentes que no están relacionados con la mano de obra ni materiales defectuosos. Algunas funciones mencionadas en este documento pueden no ser aplicables a su aparato.

El refrigerador no está funcionando.

- El enchufe no está totalmente en la toma. >>> Basta conectarlo para asentarlo por completo en la toma.
- El fusible conectado a la toma de alimentación del aparato o el fusible principal está fundido. >>> Revise los fusibles.

Condensación en la pared lateral del compartimento de enfriamiento (MULTI ZONA, REFRIGERADOR, CONTROL y FLEXI ZONA).

- La puerta se abre con demasiada frecuencia >>> Tenga cuidado de no abrir la puerta del aparato con demasiada frecuencia.
- El medio ambiente es demasiado húmedo. >>> No instale el aparato en ambientes húmedos.
- Los alimentos que contienen líquidos se mantienen en sus envases sin sellar. >>> Mantenga los alimentos que contengan líquidos en los envases sellados.
- La puerta del aparato se deja abierta. >>> No mantenga la puerta del aparato abierta durante largos periodos.
- El termostato está ajustado a una temperatura demasiado baja. >>> Ajuste el termostato a la temperatura adecuada.

El compresor no está funcionando.

- En caso de fallo de alimentación repentino o tirando del enchufe de alimentación y poniéndolo de nuevo, la presión del gas en el sistema de refrigeración del aparato no será equilibrada, lo que desencadena la salvaguardia térmica del compresor. El aparato se reiniciará después de aproximadamente 6 minutos. Si el aparato no se reinicia después de este período, póngase en contacto con el servicio.
- La descongelación está activa. >>> Esto es normal para un aparato de descongelación completamente automático. La descongelación se realiza periódicamente.
- El aparato no está enchufado >>> Asegúrese de que el cable de alimentación esté enchufado.
- El ajuste de la temperatura es incorrecto. >>> Seleccione el ajuste de la temperatura adecuado.
- No hay energía eléctrica. >>> El aparato continuará funcionando con normalidad una vez que se restablezca la alimentación.

El ruido de funcionamiento del refrigerador aumenta mientras está en uso.

- El desempeño operativo del aparato puede variar en función de las variaciones de la temperatura ambiente. Esto es normal y no indica mal funcionamiento.

El refrigerador funciona demasiado a menudo o por demasiado tiempo.

- El nuevo aparato puede ser más grande que el anterior. Los aparatos de mayor tamaño se ejecutarán por períodos más largos.
- La temperatura ambiente puede ser alta. >>> El aparato normalmente funciona durante largos períodos a mayor temperatura ambiente.
- El aparato puede haber sido conectado recientemente o un nuevo alimento fue colocado en su interior. >>> El aparato tardará más en alcanzar la temperatura fijada cuando es enchufado recientemente o si un nuevo alimento se coloca en el interior. Esto es normal.
- Grandes cantidades de alimentos calientes pueden haber sido colocados recientemente en el aparato. >>> No coloque alimentos calientes dentro del aparato.
- Las puertas se abren frecuentemente o se mantienen abiertas durante largos períodos. >>> El aire caliente que se mueve adentro hará que el aparato funcione más tiempo. No abra las puertas con demasiada frecuencia.
- La puerta del congelador o del refrigerador puede estar abierta. >>> Compruebe que las puertas estén completamente cerradas.
- El aparato puede estar ajustado a una temperatura demasiado baja. >>> Ajuste la temperatura a un grado más alto y espere a que el aparato alcance la temperatura ajustada.
- La arandela de la puerta del refrigerador o el congelador puede estar sucia, desgastada, rota o mal instalada. >>> Limpie o reemplace la arandela. Una arandela de la puerta dañada / agrietada hará que el aparato funcione durante períodos más largos para preservar la temperatura actual.

La temperatura del congelador es muy baja, pero la temperatura del refrigerador es adecuada.

- La temperatura del compartimento congelador se establece a un grado muy bajo. >>> Ajuste la temperatura del compartimento del congelador a un grado más alto y vuelva a intentarlo.

La temperatura del refrigerador es muy baja, pero la temperatura del congelador es adecuada.

- La temperatura del compartimento congelador se establece a un grado muy bajo. >>> Ajuste la temperatura del compartimento del refrigerador a un grado más alto y vuelva a intentarlo.

Los alimentos guardados en los cajones del compartimento de refrigeración se congelan.

- La temperatura del compartimento congelador se establece a un grado muy bajo. >>> Ajuste la temperatura del compartimento del congelador a un grado más alto y vuelva a intentarlo.

La temperatura en el refrigerador o el congelador es demasiado alta.

- La temperatura del compartimento del congelador se establece a un grado muy bajo. >>> El ajuste de temperatura del compartimento del refrigerador influye en la temperatura del compartimento del congelador. Cambie la temperatura del compartimento del refrigerador o congelador y espere a que los compartimentos pertinentes alcancen el nivel de temperatura ajustado.
- Las puertas se abren frecuentemente o se mantienen abiertas durante largos períodos. >>> No abra las puertas con demasiada frecuencia.
- La puerta puede estar abierta. >>> Cierre la puerta por completo.
- El aparato puede haber sido conectado recientemente o un nuevo alimento fue colocado en su interior. >>> Esto es normal. El aparato tardará más en alcanzar la temperatura fijada fue enchufado recientemente o si un nuevo alimento se coloca en el interior.
- Grandes cantidades de alimentos calientes pueden haber sido colocados recientemente en el aparato. >>> No coloque alimentos calientes en el interior del aparato.

Ruido o agitación.

- El suelo no está nivelado o no es firme. >>> Si el aparato está temblando cuando se mueve lentamente, ajuste las patas para equilibrar el aparato. También asegúrese de que el suelo sea lo suficientemente resistente para soportar el aparato.
- Cualquier artículo colocado sobre el aparato pueden causar ruido. >>> Retire todos los objetos colocados sobre el aparato.

El aparato está haciendo ruido de flujo de líquido, rociado, etc.

- Los principios de funcionamiento del aparato implican flujos de líquido y gas. >>> Esto es normal y no indica mal funcionamiento.

Hay sonido del viento que sopla procedente del aparato.

- El aparato utiliza un ventilador para el proceso de enfriamiento. Esto es normal y no indica mal funcionamiento.

Hay condensación en las paredes internas del aparato.

- El clima caliente o húmedo aumentarán la formación de hielo y de condensación. Esto es normal y no indica mal funcionamiento.
- Las puertas se abren frecuentemente o se mantienen abiertas durante largos períodos. >>> No abra las puertas con demasiada frecuencia, si están abiertas, ciérrelas.
- La puerta puede estar abierta. >>> Cierre la puerta por completo.

Hay condensación en el exterior del aparato o entre las puertas.

- Puede ser por que el clima ambiental sea húmedo, esto es bastante normal en ambientes húmedos. >>> La condensación se disipará cuando se reduzca la humedad.

El interior huele mal.

- El aparato es limpiado regularmente. >>> Limpie el interior con regularidad utilizando una esponja, agua caliente y agua carbonatada.
- Ciertos envases y materiales de embalaje pueden causar olor. >>> Utilice envases y materiales de embalaje que sean exentos de olores.
- Los alimentos se colocan en envases no selladas. >>> Mantenga los alimentos en envases sellados. Los microorganismos pueden propagarse fuera de los alimentos no sellados y causar mal olor.
- Retire todos los alimentos caducados o en mal estado del aparato.

La puerta no se cierra.

- Los paquetes de alimentos pueden estar bloqueando la puerta. >>> Cambie de lugar los elementos que bloqueen las puertas.
- El aparato no está en posición vertical sobre la base. >>> Ajuste los soportes para equilibrar el aparato.
- El suelo no está nivelado o no es firme. >>> Asegúrese de que el suelo esté nivelado y sea lo suficientemente resistente para soportar el aparato.

La bandeja de las vegetales se ha atascado.

- Los alimentos pueden estar en contacto con la parte superior del cajón. >>> Reorganice los alimentos en el cajón.



ADVERTENCIA: Si el problema persiste después de seguir las instrucciones de esta sección, póngase en contacto con su vendedor o un Servicio Autorizado. No trate de reparar el aparato.

Notes

A series of horizontal dotted lines for writing notes.

Notes

A series of horizontal dotted lines for writing notes.