

GRUNDIG

Garment Steamer

User Manual



ST 6150 L

DE - EN - FR - HR - DA - LT - CS - ES - SK



01M-GMS3590-3723-08-B1

DEUTSCH 07-21

ENGLISH 22-33

FRANÇAIS 34-47

HRVATSKI 48-59

DANSK 60-71

LIETUVIŲ K 72-83

ČESKY 84-95

ESPAÑOL 96-109

SLOVENSKÝ 110-121

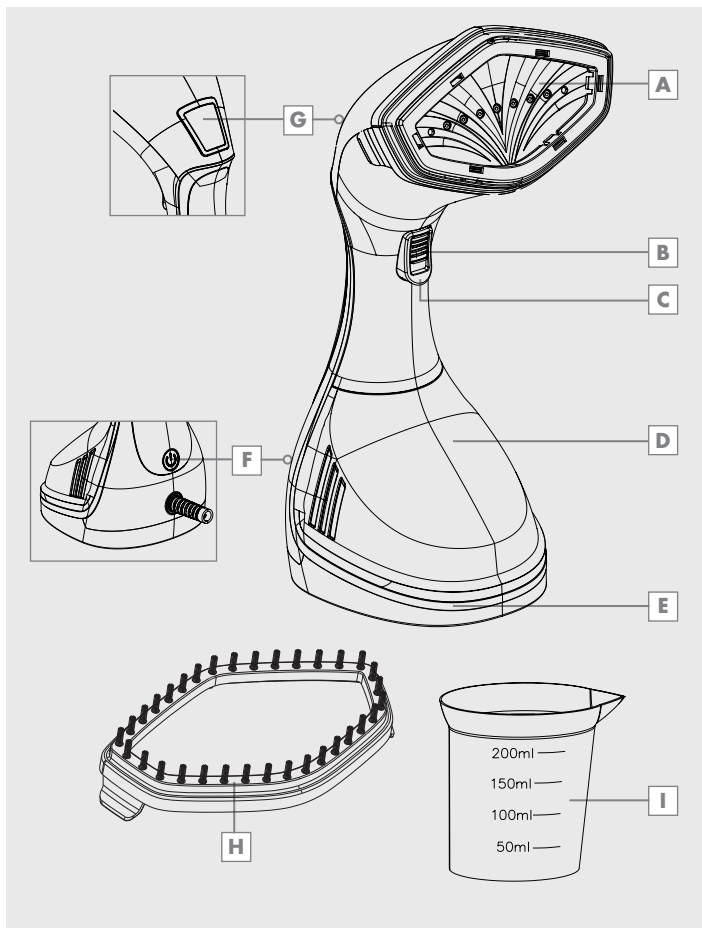

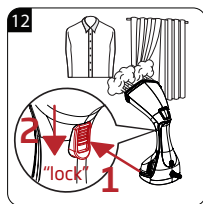
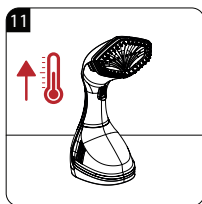
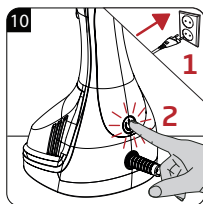
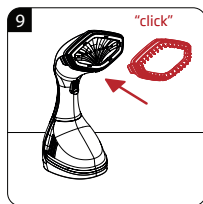
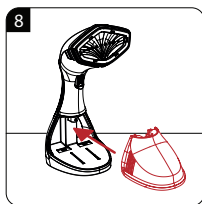
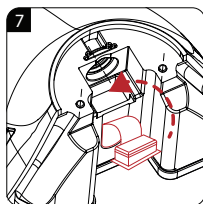
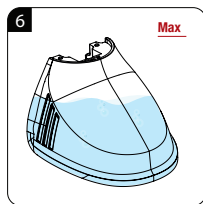
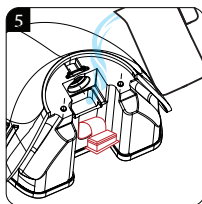
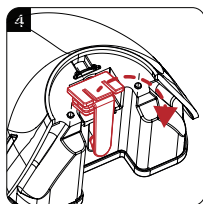
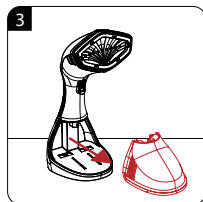
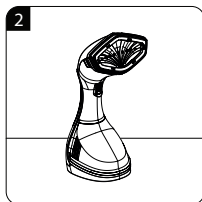
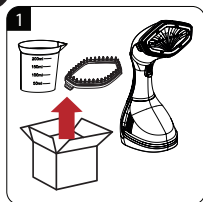

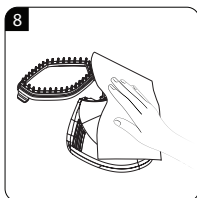
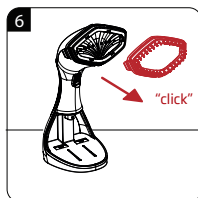
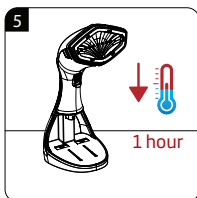
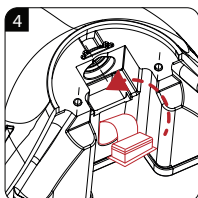
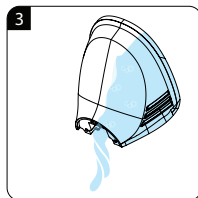
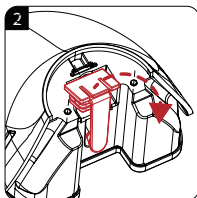
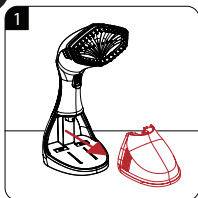
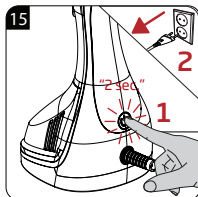
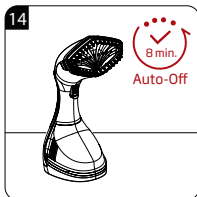
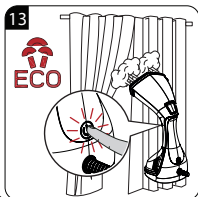

		
DE	BETRIEB	REINIGUNG UND PFLEGE
EN	OPERATION	CLEANING AND CARE
FR	FONCTIONNEMENT	NETTOYAGE ET ENTRETIEN
HR	RAD	ČIŠĆENJE I ODRŽAVANJE
DA	BRUG	RENGØRING OG PLEJE
LT	NAUDOJIMAS	VALYMAS IR PRIEŽIŪRA
CS	OBSLUHA	ČIŠTĚNÍ A PÉČE
ES	OPERACIÓN	LIMPIEZA Y CUIDADOS
SK	PREVÁDZKA	ČISTENIE A STAROSTLIVOSŤ

SICHERHEIT

Dieser Abschnitt enthält Sicherheitsanweisungen, die beim Schutz vor Personen- und Sachschäden helfen.

Bei Nichtbeachtung dieser Anweisungen erlischt die gewährte Garantie.

- Dieses Gerät erfüllt die internationalen Sicherheitsstandards.
- Dieses Gerät kann von Kindern ab 8 Jahren sowie von Personen mit eingeschränkten körperlichen, sensorischen oder geistigen Fähigkeiten oder einem Mangel an Wissen und Erfahrung verwendet werden, sofern sie beaufsichtigt werden und in der sicheren Benutzung und den damit verbundenen Gefahren unterwiesen wurden. Kinder dürfen nicht mit dem Gerät spielen. Reinigungs- und Wartungsarbeiten dürfen nicht von Kindern ausgeführt werden, sofern diese nicht durch einen Erwachsenen beaufsichtigt werden.
- Ziehen Sie den Netzstecker und warten Sie, bis sich das Gerät abgekühlt hat, bevor Sie die Bürste entfernen oder erneut installieren.

SICHERHEIT

- Gerät während der Benutzung oder bei Anschluss an die Stromversorgung nicht auf das Kopfteil stellen. Platzieren Sie das Gerät auf einem stabilen und flachen Untergrund.
- Seien Sie vorsichtig wegen der heißen Dampf-abgabe während des Betriebs des Geräts.
- Das Gerät kann durch die Dampf-abgabe heiß werden, was bei Berührung zu Verbrennungen führen kann.
- Falls das Gerät heruntergefallen ist, leckt oder andere Fehler aufweist, wenden Sie sich bitte an einen autorisierten Serviceanbieter. Verwenden Sie das Gerät erst wieder, nachdem es repariert wurde.
- Das Gerät ist nicht zur Benutzung im Freien geeignet.
- Halten Sie Gerät und Netzkabel bei der Benutzung oder während des Abkühlens von Kindern unter 8 Jahren fern.
- Nur Originalteile und vom Hersteller empfohlene Teile verwenden.
- Nicht versuchen, das Gerät zu demontieren.

SICHERHEIT

- Die Stromversorgung muss mit den Angaben am Typenschild des Gerätes übereinstimmen.
- Die Stromversorgung des Gerätes muss mit einer Sicherung von mindestens 30 mA abgesichert werden.
- Verwenden Sie das Gerät mit einer geerdeten Steckdose.
- Das Gerät nicht mit einem Verlängerungskabel verwenden.
- Beim Trennen des Gerätes nicht am Netzkabel selbst ziehen.
- Ziehen Sie vor der Reinigung oder dem Auffüllen mit Wasser den Netzstecker.
- Netzkabel nicht um das Gerät wickeln.
- Gerät oder Netzstecker nicht mit feuchten oder gar nassen Händen berühren, wenn das Gerät an die Stromversorgung angeschlossen ist.
- Gerät nicht an oder in der Nähe von Stellen benutzen, an denen sich leicht brennbare oder gar explosive Materialien befinden.

SICHERHEIT

- Falls Sie die Verpackungsmaterialien aufheben möchten, bewahren Sie sie außerhalb der Reichweite von Kindern auf.
- Lassen Sie das Gerät nicht unbeaufsichtigt, während das Gerät angeschlossen ist.
- Führen Sie die Wasserbefüllung gemäß den Anweisungen durch.
- Verwenden Sie das Gerät nicht, wenn das Netzkabel oder das Gerät selbst beschädigt ist. Wenden Sie sich dann an einen autorisierten Serviceanbieter.
- Ziehen Sie den Netzstecker während des Befüllens / Entleerens von Wasser oder bei Nichtgebrauch.
- Halten Sie den Dampf nicht an Teile, die elektrische Komponenten enthalten, wie z. B. innerhalb der Öfen.
- Den Wasserbehälter während des Gebrauchs nicht entfernen.

AUF EINEN BLICK

Sehr geehrte Kundin, sehr geehrter Kunde, herzlichen Glückwunsch zum Kauf der neuen GRUNDIG Dampfbürste ST 6150 L.

Bitte lesen Sie die folgenden Anweisungen aufmerksam, um sicherzustellen, dass Sie Ihr Qualitätsprodukt von GRUNDIG viele Jahre benutzen können.

Symbole

Folgende Symbole werden in den verschiedenen Abschnitten dieser Anleitung verwendet:



Wichtige Informationen und nützliche Tipps in Bezug auf die Verwendung.



WARNUNG: Warnhinweise zu gefährlichen Situationen im Hinblick auf die Sicherheit von Leib, Leben und Eigentum.



WARNUNG: Warnung vor heißen Flächen.



Verbrennungs- und Verbrühungsgefahr aufgrund von Dampf.



RECYCELTES UND
RECYCELBARES PAPIER

AUF EINEN BLICK

Bedienelemente und Teile

Siehe Abbildung auf Seite 3.

- A** Heizplatte
- B** Dampfsperrtaste
- C** Dampfauslöser
- D** Wassertank
- E** Basis für den Wassertank
- F** Ein-/Austaste
- G** Betriebsanzeige
- H** Bürstenaufsatz

Zubehörteil

- I** Becherglas

Anzeigebildschirm



Bestimmungsgemäße Verwendung

Dieses Gerät ist nur für den Einsatz in Privathaushalten vorgesehen, es dient der Entfernung von Falten aus Ihren Kleidungsstücken und verschiedenen anderen Textilien, einschließlich Vorhängen; es eignet sich nicht für den professionellen Einsatz.

Vor dem ersten Einsatz

- Entfernen Sie den Aufkleber oder die Schutzabdeckung vom Dampfkopf.
- Wickeln Sie das Kabel vor dem Gebrauch ab und richten Sie es aus.
- Wenn Sie die Dampfbürste zum ersten Mal in Betrieb nehmen, lassen Sie sie einige Minuten lang dampfen. Dadurch werden alle Unreinheiten und Gerüche entfernt, die eventuell durch den Herstellungsprozess entstanden sind.
- Wenn Sie die Dampfbürste zum ersten Mal in Betrieb nehmen, sollten Sie diese auf einem alten Stück Stoff ausprobieren, bevor Sie Ihr Kleidungsstück dämpfen.

Warnung

- Um eine Überlastung des Stromkreises zu vermeiden, wird empfohlen, dass keine anderen Geräte während des Betriebs an den gleichen Stromkreis wie Ihre Dampfbürste angeschlossen werden.

Hinweis

- Wenn Sie die Dampfbürste auspacken, überprüfen Sie, ob Sie alle in der Stückliste aufgeführten Artikel erhalten haben, bevor Sie die Verpackung entsorgen.

Montage/Bedienung Ihrer Dampfbürste

Hinweise

- Beim Befüllen des Wassertanks den maximalen Füllstand nicht überschreiten.
- Drücken Sie die Ein-/Austaste **F**; das Licht der Betriebsanzeige blinkt und das Gerät beginnt sich zu erwärmen. Sie können die Dampfbürste in Betrieb nehmen, wenn das Licht aufhört zu blinken und das Licht bleibt, was anzeigt, dass die Vorwärmung beendet ist.

- Die Dampfbürste verfügt über eine intelligente automatische Abschaltfunktion. Wenn der Benutzer den Betrieb dieses Produkts länger als 8 Minuten einstellt, wird der Steuerkreis des Produkts von der Stromversorgung getrennt, das Produkt geht in den Standby-Modus, um mehr Sicherheit zu gewährleisten und Energie zu sparen.
- **Wenn das Wasser im Tank niedriger als der Mindestfüllstand ist, stoppt die Pumpe automatisch innerhalb von 25–35 Sekunden. Es ist normal, wenn die Dampfbürste währenddessen ein lautes Brummen oder Pumpengeräusch erzeugt.**

Wie Sie Ihr Kleidungsstück dämpfen

Es kann auf den meisten Stoffen verwendet werden, solange das Kleidungsstück hängt oder wenn die Dampfbürste leicht in aufrechter Position verwendet werden kann und sich in einer Auf- und Abbewegung über den Stoff bewegt.

Hinweise

- Die Dampfbürste ist für den aufrechten Einsatz an hängenden Kleidungsstücken vorgesehen.
- Überprüfen Sie, dass die Kleidertaschen leer sind und die Umschläge wie Manschetten und Säume unten sind.
- Es wird empfohlen, dass Sie nicht über Metallzubehör dämpfen. Seien Sie vorsichtig und dämpfen Sie um das Metallzubehör herum.
- Sie werden Vibrationen spüren und ein subtiles Summen beim Dämpfen hören; dies ist normal. Der Dampf sollte von Ihnen wegfließen.
- Stellen Sie sicher, dass der zu dämpfende Stoff während des Dämpfens gedehnt wird, um beste Ergebnisse zu erzielen.

Warnung

- Die Dampfbürste erzeugt hohe Dampftemperaturen. Berühren Sie nicht den Dampfkopf, stellen Sie sicher, dass die Dampfbürste in aufrechter Position von Ihnen weg zeigt.
- Für bessere Ergebnisse verwenden Sie den Stoffbürstenaufsatz **H**.

Zum Dämpfen von Vorhängen

- Waschen und trocknen Sie die Vorhänge wie gewünscht, je nach Stoffart.
- Hängen Sie die Vorhänge auf und dampfen Sie, wenn sie an ihrem Platz hängen.

Zum Dämpfen von Polstern

- Die Dampfbürste kann verwendet werden, um Polstermöbel, Bezüge auf Möbeln, Möbelkissen zu erfrischen. Testen Sie vor dem Dämpfen immer auf einer kleinen, nicht sichtbaren Stelle des Stoffs.

Hinweise

- Für ein besseres Ergebnis bei der Beseitigung hartnäckiger Falten, dämpfen Sie kontinuierlich über den ausgewählten Bereich, bis die Falten entfernt sind.
- Verwenden Sie nur die mitgelieferten Aufsätze oder Zubehörteile.
- **Wenn das Gerät ein lautes Brummen erzeugt und kein Dampf produziert wird, überprüfen Sie den Wasserstand im Wassertank. Dies kann bedeuten, dass die Dampfbürste kein Wasser hat und neu befüllt werden muss.**

Warnhinweise

- Wenn das Kleidungsstück Metallzubehör hat, seien Sie vorsichtig und legen Sie die Dampfbürste nicht direkt über das Metall, da dies das Metall verfärben kann.
- Stecken Sie immer die Dampfbürste aus, bevor Sie den Aufsatz anbringen oder abnehmen.
- Verwenden Sie die Dampfbürste nicht direkt am Körper, an Tieren oder beim Tragen der Kleidung.

INFORMATIONEN

Reinigung und Pflege

Achtung

- Gerät niemals mit Benzin, Lösungsmitteln und scheuernden Reinigungsmitteln oder harten Bürsten reinigen.
- Stellen Sie die Dampfbürste nicht in Wasser oder eine andere Flüssigkeit.
- Lassen Sie die Dampfbürste nicht fallen, werfen Sie sie nicht und versuchen Sie nicht, sie zu verbiegen.
- Versuchen Sie nicht, das Gerät zu demontieren.
- Die Dampfbürste ist nur für den Hausgebrauch bestimmt und darf nur mit normalem Leitungswasser verwendet werden. Geben Sie kein Parfüm, Essig oder andere Chemikalien in den Tank. Das Gerät ist nicht für den Betrieb mit diesen Chemikalien geeignet.
- Entleeren Sie den Wassertank immer nach jedem Gebrauch und spülen Sie ihn mit sauberem Wasser ab.
- Wischen Sie die Außenflächen mit einem feuchten Tuch ab.
- Vermeiden Sie den Betrieb des Geräts an schwülen oder feuchten Orten.

- Stellen Sie das Gerät nicht in der Nähe einer Wärmequelle oder direkter Sonneneinstrahlung auf.
- Stellen Sie immer sicher, dass das Dampfaustrittsloch sauber, frei von Kalkablagerungen und nicht blockiert ist.

Hinweis

- Die Dampfbürste ist für die Verwendung von normalem Leitungswasser vorgesehen.

Ihre Pflichten als Endnutzer



Dieses Produkt erfüllt die Vorgaben der EU-WEEE-Direktive (2012/19/ EU). Das Produkt wurde mit einem Klassifizierungssymbol für elektrische und elektronische Altgeräte (WEEE) gekennzeichnet.

Dieses Elektro- bzw. Elektronikgerät ist mit einer durchgestrichenen Abfalltonne auf Rädern gekennzeichnet. Das Gerät darf deshalb nur getrennt vom unsortierten Siedlungsabfall gesammelt und zurückgenommen werden. Es darf somit nicht in den Hausmüll gegeben werden. Das Gerät kann z.B. bei einer kommunalen Sammelstelle oder ggf. bei einem Verteiler (siehe unten zu deren Rücknahmepflichten in Deutschland)

INFORMATIONEN

abgegeben werden.

Das gilt auch für alle Bauteile, Unterbaugruppen und Verbrauchsmaterialien des zu entsorgenden Altgeräts.

Bevor das Altgerät entsorgt werden darf, müssen alle Altbatterien und Altakkumulatoren vom Altgerät getrennt werden, die nicht vom Altgerät umschlossen sind. Das gleiche gilt für Lampen, die zerstörungsfrei aus dem Altgerät entnommen werden können. Der Endnutzer ist zudem selbst dafür verantwortlich, personenbezogene Daten auf dem Altgerät zu löschen.

Die ordnungsgemäße Entsorgung gebrauchter Geräte trägt dazu bei, mögliche negative Folgen für die Umwelt und die menschliche Gesundheit zu vermeiden.

Hinweise zum Recycling



Helfen Sie mit, alle Materialien zu recyceln, die mit diesem Symbol gekennzeichnet sind.

Entsorgen Sie solche Materialien, insbesondere Verpackungen, nicht im Hausmüll, sondern über die bereitgestellten Recyclingbehälter oder die entsprechenden örtlichen Sammelsysteme.

Recyceln Sie zum Umwelt- und Gesundheitsschutz elektrische und elektronische Geräte.

Rücknahmepflichten der Verreiber

Wer auf mindestens 400 m² Verkaufsfläche Elektro- und Elektronikgeräte vertreibt oder diese gewerblich an Endnutzer abgibt, ist verpflichtet, bei Abgabe eines neuen Gerätes, ein Altgerät des Endnutzers der gleichen Geräteart, das im Wesentlichen die gleichen Funktionen wie das neue Gerät erfüllt, am Ort der Abgabe oder in unmittelbarer Nähe, unentgeltlich zurückzunehmen. Das gilt auch für Verreiber von Lebensmitteln mit einer Gesamtverkaufsfläche von mindestens 800 m², die mehrmals im Kalenderjahr oder dauerhaft Elektro- und Elektronikgeräte anbieten und auf dem Markt bereitstellen. Solche Verreiber müssen zudem auf Verlangen des Endnutzers Altgeräte, die in keiner äußeren Abmessung größer als 25 cm sind, (kleine Elektrogeräte) im Einzelhandelsgeschäft oder in unmittelbarer Nähe hierzu unentgeltlich zurückzunehmen; die Rücknahme darf in diesem Fall nicht an den Kauf eines



Bitte beachten Sie zur Inbetriebnahme, allgemeinen Verwendung und Reinigung die Hinweise auf den Seiten 4-5 der Bedienungsanleitung.

INFORMATIONEN

Elektro- oder Elektronikgerätes verknüpft, kann aber auf drei Altgeräte pro Geräteart beschränkt werden.

Ort der Abgabe ist auch der private Haushalt, wenn das neue Elektro- oder Elektronikgerät dorthin geliefert

wird; in diesem Fall ist die Abholung des Altgerätes für den Endnutzer kostenlos.

Die vorstehenden Pflichten gelten auch für den Vertrieb unter Verwendung von Fernkommunikationsmitteln, wenn die Vertrieber Lager- und Versandflächen für Elektro- und Elektronikgeräte bzw. Gesamlager und Versandflächen für Lebensmittel beinhalten, die den oben genannten Verkaufsflächen entsprechen. Die unentgeltliche Abholung von Elektro- und Elektronikgeräten ist dann aber auf Wärmeüberträger (z.B. Kühlschrank), Bildschirme, Monitore und Geräte, die Bildschirme mit einer Oberfläche von mehr als 100 cm² enthalten und Geräte beschränkt, bei denen mindestens eine der äußeren Abmessungen mehr als 50 cm beträgt. Für alle übrigen Elektro- und Elektronikgeräte muss der Vertrieber geeignete Rückgabemöglichkeiten in zumutbarer Entfernung zum jeweiligen Endnutzer gewährleisten; das gilt auch für kleine Elektrogeräte (s.o.), die der Endnutzer zurückgeben möchte, ohne ein neues Gerät zu erwerben.

Einhaltung von RoHS-Vorgaben:

Das von Ihnen erworbene Produkt erfüllt die Vorgaben der EU-RoHS Direktive (2011/65/EU). Es enthält keine in der Direktive angegebenen gefährlichen und unzulässigen Materialien.

Technische Daten

Stromversorgung: 220-240 V~, 50-60 Hz

Leistung: 1400-1600 W

Kontinuierlicher Dampf: 25 g/Min.

Technische und optische Änderungen vorbehalten.

INFORMATIONEN

Service und Ersatzteile

Unsere Geräte werden nach den neuesten technischen Erkenntnissen entwickelt, produziert und geprüft. Sollte trotzdem eine Störung auftreten, so bitten wir Sie, sich mit Ihrem Fachhändler bzw. mit der Verkaufsstelle in Verbindung zu setzen. Sollte dies nicht möglich sein, wenden Sie sich bitte an das GRUNDIG Service-Center unter folgenden Kontaktdaten:

Telefon: 0911 / 590 597 29

(Montag bis Freitag von 08.00 bis 18.00 Uhr)

E-Mail: service@bg-deutschland.de

Homepage: www.grundig.com/de-de/support

(Elektrokleingeräte)

Unter den oben genannten Kontaktdaten erhalten Sie ebenfalls Auskunft über den Bezug möglicher Ersatz- und Zubehörteile.

GRUNDIG Kundenberatungszentrum

Montag bis Freitag von 8.00 bis 18.00 Uhr

Deutschland: 0911 / 590 597 30

Österreich: 0820 / 220 33 22*

*** gebührenpflichtig (0,145 €/Min. aus dem Festnetz,
Mobilfunk: max. 0,20 €/Min.)**

Haben Sie Fragen?

Unser Kundenberatungszentrum steht Ihnen werktags stets von 8.00 bis 18.00 Uhr zur Verfügung.

FEHLERBEHEBUNG

Problem	Mögliche Lösung
Die Dampfbürste erwärmt sich nicht	<ul style="list-style-type: none">• Überprüfen Sie, ob der Netzstecker richtig eingesteckt ist.• Überprüfen Sie die Stromversorgung.• Ein-/Austaste prüfen.
Die Dampfbürste erzeugt keinen Dampf	<ul style="list-style-type: none">• Überprüfen Sie den Wasserstand und ob der Wassertank-Einlass richtig abgedeckt ist.• Drücken Sie die Dampf-Aktivierungstaste fester.• Halten Sie die Dampfbürste in aufrechter Position.
Wasser läuft aus dem Wassertank aus	<ul style="list-style-type: none">• Achten Sie darauf, dass das Wasser nicht über den maximalen Füllstand hinausgeht.• Vergewissern Sie sich, dass die Abdeckung des Wassertank-Einlasses richtig geschlossen ist.
Die Dampfbürste erzeugt ein lautes Brummen oder Pumpengeräusch.	<ul style="list-style-type: none">• Überprüfen Sie den Wasserstand; wenn kein Wasser vorhanden ist oder er niedrig ist, füllen Sie den Wassertank nach.
Die Dampfbürste scheint die Falten nicht leicht zu entfernen	<ul style="list-style-type: none">• Halten Sie die Dampfbürste in aufrechter Position und spannen Sie den Stoff nach unten, um beste Ergebnisse zu erzielen.
Sie sind sich nicht sicher, wann Sie den Aufsatz verwenden sollen.	<ul style="list-style-type: none">• Für bessere Ergebnisse verwenden Sie eine Stoffbürste auf nicht empfindlichen Stoffen.
Vermeidung von Verfärbungen von Metallzubehör am Kleidungsstück	<ul style="list-style-type: none">• Bewegen Sie die Dampfbürste nicht direkt über das Metallzubehör.• Seien Sie vorsichtig und dämpfen Sie um das Metallzubehör herum.

Sehr geehrte Kundin, sehr geehrter Kunde,

als Käufer eines Haushaltskleingerätes der Marke Grundig stehen Ihnen die gesetzlichen Gewährleistungsrechte (Nachbesserung und Nacherfüllung) aus dem Kaufvertrag zu. Die Gewährleistung erfolgt für die Fehlerfreiheit bei Geräteübergabe entsprechend dem jeweiligen Stand der Technik. Über die Gewährleistung hinaus räumt Ihnen der Hersteller eine Garantie ein, diese schränkt die gesetzliche Gewährleistung – die für 24 Monate ab dem Kaufdatum gilt - nicht ein. Garantiert wird die Mängelbeseitigung durch Reparatur oder Austausch nach Wahl des Herstellers.

Sollte eine Störung an Ihrem Gerät auftreten, wenden Sie sich bitte an Ihren Fachhändler bzw. den Verkäufer. Dieser wird vor Ort das Gerät prüfen und den Kundenservice durchführen. Auch soweit Ansprüche aus der Herstellergarantie bestehen, werden diese nur durch den Verkäufer abgewickelt.

Die Garantiezeit beträgt 36 Monate ab Kaufdatum.

Bedingungen:

1. Ein maschinell erstellter Original-Kaufbeleg liegt vor.
2. Das Gerät ist nur mit Original-Zubehör und Original-Ersatzteilen betrieben worden.
3. Die in der Gebrauchsanweisung erwähnten Wartungs- und Reinigungsarbeiten sind entsprechend ausgeführt worden.
4. Das Gerät wurde nicht geöffnet/zerlegt.
5. Bauteile, die einem gebrauchsbedingtem Verschleiß unterliegen, fallen nicht unter die Garantie
6. Ausgewechselte Teile werden Eigentum des Herstellers.
7. Ausgeschlossen von der Garantie sind die Mängel, die durch unsachgemäße Installation, z.B. Nichtbeachtung der VDE-Vorschriften; unsachgemäße Aufstellung, z.B. Nichtbeachtung der Einbau- oder Installationsvorschriften; äußere Einwirkung, z.B. Transportschäden, Beschädigung durch Stoß oder Schlag, Schäden durch Witterungseinflüsse, unsachgemäße Bedienung oder Beanspruchung, z.B. Nichtbeachtung der Gebrauchsanweisungen verursacht wurden.
8. Eine gewerbliche oder gleichzustellende Nutzung, z.B. in Hotels, Pensionen, Gaststätten, Arztpraxen oder Gemeinschaftsanlagen, gilt als eine nicht bestimmungsgemäße Benutzung, die die Garantie ausschließt.
9. Die Mängelbeseitigung verlängert die ursprüngliche Garantiezeit nicht.
10. Schadenersatzansprüche, auch hinsichtlich Folgeschäden, sind, soweit sie nicht auf Vorsatz oder grober Fahrlässigkeit beruhen, ausgeschlossen.
11. Der Anspruch auf Garantieleistung steht nur dem Erstkäufer zu und erlischt bei Weiterverkauf des Produktes durch den Erstkunden.
12. Die Garantie gilt für neue Produkte und nicht für Produkte, die als Gebrauchtgeräte verkauft worden sind und nicht für B-Ware.
13. Die Garantie ist nicht übertragbar.

Diese Garantiezusage ist nur gültig innerhalb der Bundesrepublik Deutschland

Garantiebedingungen - Grundig - 09/2023

SAFETY

This section contains safety instructions that will help protect from risk of personal injury or material damage.

Failure to follow these instructions invalidates the granted warranty.

- This appliance complies with the international safety standards.
- This appliance can be used by children who are at the age of 8 and above and by people who have reduced physical, perceptual or mental abilities or by people who are deficient in terms of experience and knowledge as long as they are supervised and given the instructions regarding the safe use of the appliance and dangers encountered. Children should not play with the appliance. Cleaning and user maintenance procedures should not be performed by children unless they are supervised by an older person.
- Unplug the appliance and wait for it to cool before removing or reinstalling the brush accessory.

SAFETY

- Do not put the appliance on its head piece when it is in use or plugged in. Place the appliance on a stable and flat surface.
- Be careful because of the hot steam emission while the appliance is in use.
- The appliance may get heated because of the hot steam emission and this may cause burns if you contact it.
- If the appliance is dropped or leaks water or has other failures, contact the authorised service. Do not use the appliance until it is repaired.
- The appliance is not suitable for outdoor use.
- When the appliance is in use or left to cool, keep the appliance and power cable out of the reach of children under 8 years old.
- Only use the original parts or parts recommended by the manufacturer.
- Do not attempt to dismantle the appliance.
- Your mains power supply should comply with the information given on the rating plate of the appliance.

SAFETY

- The mains supply of the appliance should be secured with a 30 mA fuse minimum.
- Use the appliance with a grounded outlet.
- Do not use the appliance with an extension cable.
- Do not pull the power cable when unplugging the appliance.
- Unplug the appliance before cleaning or filling water.
- Do not wrap the cable around the appliance.
- Do not touch the appliance or its plug with damp or wet hands when the appliance is plugged in.
- Do not use the appliance in or near the areas where combustible or inflammable places and materials exist.
- If you keep the packaging materials, store them out of the reach of children.
- Do not leave the appliance unattended while appliance is plugged in.
- Perform water filling according to the instructions.

SAFETY

- Do not use the appliance if the power cable or the appliance itself is damaged. Contact an authorised service.
- Unplug the appliance during water filling / draining or when not in use.
- Do not hold the steam to parts containing electrical components such as inside of the furnaces.
- Do not remove the water bin during use.

OVERVIEW

Dear Customer, Congratulations on buying the ST 6150 L Garment Steamer.

Please read the user notes below carefully to ensure you can enjoy your quality Grundig product for many years to come in the most efficient way.

Meanings of the symbols

Following symbols are used in the various section of this manual:



Important information and useful hints about usage.



WARNING: Warnings for dangerous situations concerning the safety of life and property.



WARNING: Warning for hot surfaces.



Risk or burning and scalding due to steam.



RECYCLED &
RECYCLABLE
PAPER

OVERVIEW

Control and parts

See the figure on page 3.

- A** Face plate
- B** Steam lock button
- C** Steam button
- D** Water tank
- E** Water tank housing
- F** Power switch
- G** Display screen
- H** Fabric brush

Accessory

- I** Beaker

Display screen

	Steam level
--	-------------

OPERATION

Intended use

This appliance is intended only for household use, removing the creases on your clothes and for various textile products including curtains; it is not suitable for professional use.

Before first use

- Remove any sticker or protective cover from the steam head.
- Unwind and straighten the cord before use.
- When operating the garment steamer for the first time, allow it to steam for a few minutes. This will remove any impurities and odours that might have been left by the manufacturing process.
- When operating the garment steamer for the first time, you may want to try the steamer on an old piece of fabric before steaming your garment.

Warning

- To avoid an electrical circuit overload, it is recommended that no other appliances are plugged into the same circuit as your garment steamer when it is in use.

Note

- When unpacking the garment steamer, check to see you have received all the items listed in the parts list, before discarding the packaging.

Assembling/operating your garment steamer

Notes

- Do not exceed the MAXIMUM level when filling the water tank.
- Press the power button **F**, the steam level icon will blink indicating that the device is heating up. Allow the device to preheat before use. The device is ready for use when the steam icon is lit continuously.
- The garment steamer has an intelligent automatic power off function. When the user stops operating this product for more than 8 minutes of time, the internal control circuit will cut off power supply, and the product will enter standby mode to ensure safety and to save energy.

OPERATION

- **When there is not enough water in the tank, the pump will automatically stop working within 25-35 seconds (Noise is normal during this process).**

How to steam your garment

It can be used on most fabrics as long as the fabric is hanging or where the garment steamer can be easily used in an upright position moving over the fabric in an up and down motion.

Notes

- The garment steamer is designed to be used in an upright position on hanging garments.
- Check garment pockets are empty and turn-ups, such as cuffs and hems, are down.
- We recommend you do not steam over metal accessories. Be cautious and steam around the metal accessories.
- You will feel vibrations and hear a subtle humming sound while steaming; this is normal, steam facing away from you and in an upright position.

- Ensure that the fabric to be steamed is being stretched whilst steaming for best results.

Warning

- The garment steamer generates high temperatures of steam. Do not touch the steam head, make sure the steamer is facing away from you in an upright position.
- For better results, use fabric brush  attachment.

To steam curtains

- Wash and dry curtains as directed, according to the fabric type.
- Hang the curtains and steam when they are hanging in place.

To steam upholstery

- The garment steamer can be used to help freshen up upholstery, slip covers on furniture and cushions from the furniture and in the room. Before steaming, always test on a small area of the fabric that is not visible.

OPERATION

Notes

- It is recommended that you use the fabric brush attachment when steaming delicate fabrics such as silk. For better results when removing stubborn creases, remove the fabric brush attachment from the steam head and continuously steam over the selected area until creases are removed.
- Only use attachments or accessories provided.
- **If the unit becomes noisy with a loud humming sound and no steam is being generated, check the water level in the water tank. This may indicate that the garment steamer is out of water and needs to be refilled.**

Warnings

- If garment has metal accessories, be cautious and do not have garment steamer directly over the metal as this may discolour the metal.
- Always unplug the garment steamer before attaching or detaching the fabric brush.
- Do not use the garment steamer directly on the body, animals, or while wearing the garments.

INFORMATION

Cleaning and care

Caution

- Never use gasoline, solvent and abrasive cleaning agents or hard brush to clean this appliance.
- Do not put the garment steamer in water or any other liquid.
- Do not drop, throw or try and bend the steamer.
- Do not attempt to disassemble the appliance.
- The garment steamer is designed for household use only and to be used with normal tap water. Do not put perfume, vinegar or other chemicals in the tank. The appliance is not designed to work with these chemicals.
- Always empty the water tank after each use and rinse with clean water.
- Wipe outer surfaces with a damp cloth.
- Avoid operating the appliance in humid or moist places.
- Do not locate the appliance near a heat source or direct sunlight.
- Always ensure the steam outlet hole is clean and free from scaling and not blocked.

Notes

- This garment steamer is designed to use normal tap water.

Compliance with the WEEE Directive and Disposing of the Waste Product

This product complies with EU WEEE Directive (2012/19/EU). This product bears a classification symbol for waste electrical and electronic equipment (WEEE).



This symbol indicates that this product shall not be disposed with other household wastes at the end of its service life.

Used device must be returned to official collection point for recycling of electrical and electronic devices. To find these collection systems please contact to your local authorities or retailer where the product was purchased. Each household performs important role in recovering and recycling of old appliance. Appropriate disposal of used appliance helps prevent potential negative consequences for the environment and human health.

INFORMATION

Compliance with RoHS Directive

The product you have purchased complies with EU RoHS Directive (2011/65/EU). It does not contain harmful and prohibited materials specified in the Directive.

Package information



Packaging materials of the product are manufactured from recyclable materials in accordance with our

National Environment Regulations. Do not dispose of the packaging materials together with the domestic or other wastes. Take them to the packaging material collection points designated by the local authorities.

Technical data

Power supply: 220-240 V~,
50-60 Hz

Power: 1400-1600 W

Continuous steam: 25 g/min

Technical and design modification rights are reserved.



For commissioning, general use and cleaning, please observe the instructions on pages 4-5 of this operating manual.

TROUBLESHOOTING

Problem	Possible solution
The steamer does not heat up	<ul style="list-style-type: none">• Check main plug is inserted correctly.• Check power supply.• Check power button.
The steamer does not produce steam	<ul style="list-style-type: none">• Check the water level and the water tank inlet cover is properly covered.• Press the steam activation button harder.• Hold the steamer in an upright position.
Water spills from the water tank	<ul style="list-style-type: none">• Make sure water is not over the MAXIMUM level.• Make sure water tank inlet cover is properly closed.
The steamer is producing a loud humming or pumping sound	<ul style="list-style-type: none">• Check water level; if there is no water or it is low , refill the water tank.
The steamer does not seem to be removing creases easily	<ul style="list-style-type: none">• Hold the steamer in an upright position and stretch the fabric downward to ensure best results.
Unsure when to use the brush	<ul style="list-style-type: none">• Use fabric brush on not delicate fabrics for better results.
Avoiding discoloring of metal accessories on the garment	<ul style="list-style-type: none">• Do not directly hover the garment steamer over the metal accessories.• Use caution and steam around the metal accessories.

Cette section contient des consignes de sécurité qui permettent de se prémunir contre les risques de blessures corporelles ou de dégâts matériels. Le non-respect de ces consignes annule la garantie.

Consignes générales de sécurité

- Cet appareil est conçu selon les normes internationales de sécurité.
- Cet appareil est conçu pour un usage domestique et des utilisations similaires comme :
 - dans les coins cuisine du personnel dans les magasins, bureaux, et autres environnements de travail ;
 - les fermes
 - Par les clients des hôtels et autres types d'environnements résidentiels ;
 - et dans les chambres d'hôte.

Il ne convient pas à une utilisation industrielle.

- Cet appareil peut être utilisé par des enfants âgés d'au moins 8 ans et par des personnes ayant des capacités physiques, sensorielles ou mentales réduites ou dénuées d'expérience ou de connaissance, s'ils (si elles) sont correctement surveillé(es) ou si des instructions relatives à l'utilisation de l'appareil en toute sécurité leur ont été données et si les risques encourus ont été appréhendés. Les enfants ne doivent pas jouer avec l'appareil. Le nettoyage et l'entretien par l'utilisateur ne doivent pas être effectués par des enfants sans surveillance.
- Débranchez l'appareil et attendez qu'il refroidisse avant de retirer ou de réinstaller l'accessoire brosse.
- Ne posez pas l'appareil sur son support lorsqu'il est en cours d'utilisation ou branché. Installez l'appareil sur une surface stable et plane.
- Soyez prudent, car l'appareil émet de la vapeur chaude pendant l'utilisation.
- L'appareil peut s'échauffer en raison de l'émission de vapeur chaude, ce qui peut causer des brûlures si vous le touchez.

SÉCURITÉ

- Si l'appareil tombe, coule ou présente d'autres défauts, contactez un service agréé. N'utilisez pas l'appareil avant qu'il ne soit réparé.
- L'appareil n'est pas conçu pour être utilisé à l'extérieur.
- Lorsque vous utilisez l'appareil ou lorsque vous le laissez refroidir, tenez-le et son câble d'alimentation hors de la portée des enfants de moins de 8 ans.
- Utiliser uniquement des pièces d'origine ou pièces recommandées par le fabricant.
- N'essayez pas de démonter l'appareil.
- Assurez-vous que votre source d'alimentation électrique soit conforme aux informations spécifiées sur la plaque signalétique de votre appareil.
- L'alimentation secteur de l'appareil doit être sécurisée avec un fusible d'au moins 30 mA.
- Utilisez l'appareil uniquement avec une prise de terre.
- N'utilisez pas l'appareil avec une rallonge.

SÉCURITÉ

- Ne tirez pas sur le câble d'alimentation de l'appareil pour le débrancher de l'alimentation.
- Veillez à toujours débrancher l'appareil avant le nettoyage ou avant de le remplir d'eau.
- Évitez d'enrouler le câble d'alimentation autour de l'appareil.
- Évitez de toucher l'appareil ou sa prise avec des mains humides ou mouillées lorsqu'il est branché.
- N'utilisez pas l'appareil à proximité des lieux et matériaux combustibles ou inflammables.
- Si vous conservez les matériaux d'emballage, tenez-les hors de la portée des enfants.
- Ne laissez pas l'appareil sans surveillance quand il est branché.
- Effectuez le remplissage d'eau conformément aux instructions.
- N'utilisez pas l'appareil si le câble d'alimentation ou l'appareil lui-même est endommagé. Contacter un service agréé.

SÉCURITÉ

- Débranchez l'appareil pendant le remplissage / la vidange de l'eau ou lorsque vous ne l'utilisez pas.
- Ne vaporisez pas de vapeur sur des pièces contenant des composants électriques comme l'intérieur des fours.
- Ne retirez pas le réservoir d'eau pendant l'utilisation.

APERÇU

Avant toute chose, veuillez lire ce manuel d'utilisation !

Chers clients,

Merci d'avoir choisi les produits Grundig. Nous espérons que ce produit, fabriqué dans des installations modernes et soumis à un processus de contrôle qualité rigoureux, vous offre les meilleures performances possibles. C'est pourquoi nous vous recommandons, avant d'utiliser ce produit, de lire attentivement ce manuel et tous les autres documents fournis et de les conserver soigneusement pour toute consultation future. Si vous confiez le produit à quelqu'un d'autre, n'oubliez pas de lui remettre également le manuel d'utilisation. Veuillez à bien respecter les consignes et les instructions figurant dans le manuel d'utilisation.



FR

Cet appareil
et ses accessoires
se recyclent

À DÉPOSER
EN MAGASIN



OU

À DÉPOSER
EN DÉCHÈTERIE



FR

ÉLÉMENTS
PAPIER



Points de collecte sur www.quefairedemesdechets.fr
Privilégiez la réparation ou le don de votre appareil !



PAPIER RECYCLÉ ET
RECYCLABLE

APERÇU

Signification des symboles

Les symboles suivants sont repris tout au long de ce manuel:



Informations importantes et conseils utiles sur l'utilisation de l'appareil.



AVERTISSEMENT : Avertissement sur les situations dangereuses concernant la sécurité des biens et des personnes.



AVERTISSEMENT : Avertissement en cas de contact avec une surface brûlante.



Risque de brûlure et d'ébouillantage par la vapeur.

APERÇU

- A** Semelle
- B** Bouton de verrouillage vapeur
- C** Bouton vapeur
- D** Réservoir à eau
- E** Boîtier du réservoir d'eau
- F** Interrupteur
- G** Écran d'affichage
- H** Brosse pour tissus épais

Accessoire

- I** Gobelet

Écran d'affichage



Vapeur puissante

FONCTIONNEMENT

Utilisation prévue

Cet appareil est destiné uniquement à un usage domestique, pour éliminer les plis sur vos vêtements et divers produits textiles, y compris les rideaux ; il ne convient pas à un usage professionnel.

Avant la première utilisation

- Retirez tout autocollant ou couvercle de protection de la tête vapeur.
- Déroulez et démêlez le cordon avant de l'utiliser.
- Lors de la première utilisation du défroisseur vapeur, laissez la vapeur s'échapper pendant quelques minutes afin d'éliminer les impuretés et les odeurs qui auraient pu être déposées lors du processus de fabrication.
- Lors de la première utilisation du défroisseur vapeur, il est recommandé de tester son utilisation sur un chiffon avant de l'utiliser sur votre vêtement.

Avertissement

- Pour éviter une surcharge du circuit électrique, il est recommandé de ne pas brancher d'autres appareils sur une même prise, ou sur le même

circuit que votre défroisseur vapeur lorsqu'il est en cours d'utilisation.

Note

- Lors du déballage du défroisseur vapeur, vérifiez que vous avez bien reçu tous les articles énumérés dans la liste des pièces avant de jeter l'emballage.

Assemblage/utilisation de votre défroisseur vapeur

Remarques

- Ne dépassez pas le niveau MAXIMUM lors du remplissage du réservoir d'eau.
- Appuyez sur le bouton d'alimentation, tous les voyants lumineux clignotent une fois, puis, seul le voyant lumineux indiquant le niveau de vapeur clignote. Cela signifie que l'appareil commence à chauffer. Lorsque le voyant cesse de clignoter et reste allumé en continu, cela signifie que le préchauffage est terminé, et que vous pouvez commencer à utiliser le défroisseur.
- Le défroisseur vapeur dispose d'une fonction intelligente de mise hors tension automatique. Lorsque l'utilisateur arrête d'utiliser ce produit plus de 8 minutes l'alimenta-

FONCTIONNEMENT

tion électrique interne de l'appareil se coupe, l'appareil se met en mode veille. Il s'agit d'une mesure de sécurité qui permet également d'économiser de l'énergie.

- Lorsqu'il n'y a pas assez d'eau dans le réservoir, la pompe s'arrête automatiquement de fonctionner dans les 25 à 35 secondes (vous entendrez un bruit tout à fait normal pendant ce temps).

Comment défroisser votre vêtement grâce à la vapeur

Le défroisseur peut être utilisé sur la plupart des tissus tant que le tissu est suspendu ou dans une position où le défroisseur peut être utilisé en position verticale en se déplaçant de haut en bas sur le tissu.

Remarques

- Le défroisseur vapeur est conçu pour être utilisé en position verticale sur des vêtements suspendus.
- Vérifiez que les poches des vêtements sont vides et que les revers (ex. manches relevées) et les ourlets sont dépliés.
- Nous vous recommandons de ne pas vaporiser de vapeur sur les accessoires métalliques. Soyez

prudent et vaporisez autour des accessoires métalliques.

- Vous sentirez des vibrations et entendrez un léger bourdonnement lorsque vous vaporisez vos vêtements ; c'est normal, assurez-vous simplement que la vapeur est propulsée à l'opposé de vous et à l'horizontale lorsque le défroisseur est positionné verticalement.
- Pour de meilleurs résultats, assurez-vous que le tissu à défroisser est étiré pendant le défroissage.

Avertissement

- Le défroisseur vapeur produit de la vapeur à haute température. Ne touchez pas la tête de vaporisation, assurez-vous que le défroisseur vapeur n'est pas tourné vers vous et qu'il se trouve en position verticale.
- Pour un résultat optimal, nous vous conseillons d'utiliser l'embout brosse tissus épais.

Pour défroisser des rideaux

- Lavez et séchez les rideaux conformément aux instructions, selon le type de tissu.

FONCTIONNEMENT

- Suspendez les rideaux en place et vaporisez-les.

Pour défroisser des tissus d'ameublement

- Le défroisseur vapeur peut être utilisé pour rafraîchir les tissus d'ameublement et les coussins. Avant de vaporiser une surface, effectuez toujours un test sur une petite partie du tissu qui n'est pas visible.

Remarques

- Pour de meilleurs résultats lors de l'élimination des plis tenaces, vaporisez continuellement sur la zone jusqu'à ce que les plis disparaissent.
- N'utilisez que les accessoires et embouts fournis.
- Si l'appareil fait du bruit et émet un fort bourdonnement et qu'aucune vapeur n'est générée, vérifiez le niveau d'eau dans le réservoir d'eau. Cela peut indiquer que le défroisseur vapeur manque d'eau et doit être rempli à nouveau.

Avertissement

- Si le vêtement présente des accessoires métalliques, soyez prudent et n'utilisez pas le défroisseur vapeur

directement sur le métal, car cela pourrait décolorer le métal.

- Débranchez toujours l'appareil à vapeur avant d'attacher ou de débrancher la brosse à tissu.
- N'utilisez pas le défroisseur vapeur sur le corps, sur les animaux ou directement sur vous lorsque vous portez les vêtements.

INFORMATION

Nettoyage et entretien

Prudence

- N'utilisez jamais d'essence, de solvant ou d'agent nettoyant abrasif ou de brosse dure pour nettoyer votre défroisseur.
- N'immergez pas le défroisseur vapeur dans l'eau ou tout autre liquide.
- Ne faites pas tomber, ne jetez pas ou n'essayez pas de plier le défroisseur vapeur.
- N'essayez pas de démonter l'appareil.
- Le défroisseur vapeur est conçu pour un usage domestique seulement et peut être utilisé avec de l'eau du robinet classique. Ne mettez pas de parfum, de vinaigre ou d'autres produits chimiques dans le réservoir. L'appareil n'est pas conçu pour fonctionner avec ces produits chimiques.
- Videz toujours le réservoir d'eau après chaque utilisation et rincez-le à l'eau propre.
- Essuyez les surfaces extérieures avec un chiffon humide.
- Évitez d'utiliser l'appareil dans des endroits humides ou mouillés.

- This garment steamer is designed to use normal tap water.
- Ne placez pas l'appareil à proximité d'une source de chaleur ou de la lumière directe du soleil.
- Assurez-vous toujours que l'orifice de sortie de la vapeur est propre et exempt de tartre et qu'il n'est pas obstrué.

Remarque

- Ce défroisseur vapeur est conçu pour fonctionner avec de l'eau du robinet.

Conformité avec la directive DEEE et mise au rebut des déchets :

Ce produit est conforme à la directive DEEE (2012/19/UE) de l'Union européenne). Ce produit porte un symbole de classification pour la mise au rebut des équipements électriques et électroniques (DEEE).



Ce symbole indique que ce produit ne doit pas être jeté avec les déchets ménagers à la fin de sa vie utile. Les appareils usagés doivent être retournés au point de collecte officiel destiné au recyclage des appareils électriques et électroniques.

INFORMATION

Pour trouver ces systèmes de collecte, veuillez contacter les autorités locales ou le détaillant auprès duquel vous avez acheté le produit. Chaque ménage joue un rôle important dans la récupération et le recyclage des appareils ménagers usagés. L'élimination appropriée des appareils usagés aide à prévenir les conséquences négatives potentielles pour l'environnement et la santé humaine.

Conformité avec la directive LdSD :

L'appareil que vous avez acheté est conforme à la directive LdSD (2011/65/UE) de l'Union européenne. Il ne comporte pas les matériels dangereux et interdits mentionnés dans la directive.

Information sur l'emballage



L'emballage du produit est composé de matériaux recyclables, conformément à notre réglementation nationale. Ne jetez pas les éléments d'emballage avec les déchets domestiques et autres déchets. Déposez-les dans un des points de collecte d'éléments d'emballage que vous indiquera l'au-

torité locale dont vous dépendez.

Caractéristiques techniques

Alimentation électrique :
220-240 V~, 50-60 Hz

Puissance : 1400-1600 W

Vapeur continue : 25 g/min

Droit de modifications techniques ou de conception réservé.

Les valeurs indiquées sur les inscriptions apposées sur votre appareil ou les autres documents fournis avec le produit sont des valeurs obtenues en conditions de laboratoire, conformément aux normes en vigueur. Ces valeurs peuvent varier selon l'utilisation de l'appareil et les conditions environnantes.



Pour la mise en service, l'utilisation générale et le nettoyage, veuillez respecter les instructions figurant aux pages 5-6 du présent manuel d'utilisation.

DÉPANNAGE

Problème	Solution possible
Le défroisseur à vapeur ne chauffe pas	<ul style="list-style-type: none">• Vérifiez que la fiche principale est correctement insérée.• Vérifiez l'alimentation électrique.• Vérifiez le bouton d'alimentation.
Le défroisseur à vapeur ne produit pas de vapeur	<ul style="list-style-type: none">• Vérifiez le niveau d'eau et assurez-vous que le couvercle d'entrée du réservoir d'eau est correctement fermé.• Appuyez plus fort sur le bouton d'activation de la vapeur.• Tenez le défroisseur à vapeur en position verticale.
De l'eau s'écoule du réservoir d'eau	<ul style="list-style-type: none">• Assurez-vous que l'eau ne dépasse pas le niveau MAXIMUM.• Assurez-vous que le couvercle d'entrée du réservoir d'eau est correctement fermé.
Le défroisseur à vapeur produit un fort bourdonnement ou un bruit de pompage	<ul style="list-style-type: none">• Vérifier le niveau d'eau ; s'il n'y a pas d'eau ou si le niveau est bas, remplissez le réservoir d'eau.
Le défroisseur à vapeur ne semble pas enlever facilement les plis	<ul style="list-style-type: none">• Tenez le défroisseur à vapeur en position verticale et étirez le tissu vers le bas pour obtenir les meilleurs résultats.
Je ne sais pas quel embout utiliser	<ul style="list-style-type: none">• Utilisez une brosse à tissu sur les tissus délicats pour un meilleur résultat
Éviter la décoloration des accessoires métalliques sur le vêtement	<ul style="list-style-type: none">• Ne placez pas directement le défroisseur à vapeur sur les accessoires métalliques.• Soyez prudent et vaporisez autour des accessoires métalliques.

SIGURNOST

Ovaj odjeljak sadrži upute o sigurnosti koje će vas zaštititi od tjelesnih ozljeda ili materijalne štete.

Nepoštivanje ovih uputa poništava odobreno jamstvo.

- Ovaj uređaj u skladu je s međunarodnim sigurnosnim standardima.
- Uređaj smiju upotrebljavati djeca starija od 8 godina i osobe s ograničenim tjelesnim, osjetilnim ili mentalnim sposobnostima ili pak s nedostatkom iskustva i znanja samo ako su pod nadzorom i razumiju upute u vezi sa sigurnom uporabom proizvoda i potencijalne opasnosti koje proizlaze iz takve uporabe. Djeca se ne smiju igrati s uređajem. Postupke čišćenja i održavanja ne smiju provoditi djeca, osim ako su pod nadzorom starijih osoba.
- Isključite uređaj iz napajanja i ostavite ga da se ohladi prije uklanjanja ili ponovnog pričvršćivanja dodatka s četkom.
- Ne odlažite uređaj na dio s otvorima za paru dok radi ili je uključen u napajanje. Stavite uređaj na stabilnu, ravnu površinu.

SIGURNOST

- Budite oprezni jer uređaj ispušta vruću paru tijekom uporabe.
- Uređaj se može ugrijati zbog ispuštanja vruće pare i može prouzročiti opekline kada s njim dođete u dodir.
- Ako uređaj padne ili propušta vodu ili pak primijetite druge kvarove, obratite se ovlaštenom servisu. Ne upotrebljavajte uređaj ako nije obavljen popravak.
- Uređaj nije prikladan za uporabu u vanjskom prostoru.
- Kad je uređaj u uporabi ili dok se hladi držite uređaj i naponski kabel izvan dosega djece mlađe od 8 godina.
- Uvijek upotrebljavajte samo originalne dijelove ili one koje je preporučio proizvođač.
- Nemojte rastavljati uređaj.
- Značajke vaše električne mreže trebaju biti u skladu s podacima na tipskoj pločici uređaja.
- Napajanje uređaja treba se zaštititi osiguračem od minimalno 30 mA.
- Uređaj upotrebljavajte s uzemljenom utičnicom.

SIGURNOST

- Nemojte upotrebljavati produžni kabel za napajanje uređaja.
- Nemojte isključivati uređaj iz strujne utičnice povlačenjem za kabel.
- Prije čišćenja ili punjenja vodom isključite uređaj iz napajanja.
- Ne omotajte kabel oko uređaja.
- Dok je uređaj uključen u napajanje, ne dodirujte uređaj ili utikač vlažnim ili mokrim rukama.
- Ne upotrebljavajte uređaj na područjima na kojima se nalaze zapaljiva ili eksplozivna mjesta i materijali.
- Ako ste sačuvali ambalažne materijale, držite ih izvan doseg djece.
- Ne ostavljajte uređaj bez nadzora dok je uključen u napajanje.
- Punite vodu prema uputama.
- Ne upotrebljavajte uređaj ako su kabel napajanja ili uređaj vidljivo oštećeni. Obratite se ovlaštenom servisu.
- Isključite uređaj iz napajanja tijekom punjenja / pražnjenja vode ili kada se ne koristi.

SIGURNOST

- Ne držite paru na dijelovima koji sadrže električne komponente, kao što je unutar peći.
- Tijekom korištenja ne uklanjajte spremnik za vodu.

PREGLED

Poštovani kupci, čestitamo vam na kupnji ST 6150 L glačala na paru.

Pažljivo pročitajte sljedeće napomene za korisnike kako biste na najučinkovitiji način uživali u kvalitetnom proizvodu tvrtke Grundig još mnogo godina.

Značenje simbola

Sljedeći se simboli upotrebljavaju u raznim dijelovima ovog priručnika:



Važne informacije i korisni savjeti o uporabi.



UPOZORENJE: Upozorenja o opasnim situacijama vezanim za sigurnost života i imovine.



UPOZORENJE: Površine mogu biti vruće.



UPOZORENJE: Opasnost od opekline i oparina.



REKILIRANI I
REKILAZNI PAPIR

PREGLJED

Kontrole i dijelovi

Pogledajte sliku na stranici 3.

- A** Prednja ploča
- B** Tipka za zaključavanje pare
- C** Gumb za paru
- D** Spremnik za vodu
- E** Kućište spremnika za vodu
- F** Prekidač napajanja
- G** Zaslon
- H** Četka za tkaninu

Oprema

- I** Menzura

Zaslon

	Nivo para
--	-----------

Namjena

Ovaj je uređaj namijenjen samo za uporabu u kućanstvu za potrebe uklonjenja nabora na vašoj odjeći i različitim proizvodima od tekstila uključujući zavjese i nije prikladan za profesionalnu uporabu.

Prije prve uporabe

- Uklonite bilo koju naljepnicu ili zaštitni poklopac s otvora za paru.
- Odmotajte i ispravite kabel prije uporabe.
- Prilikom prvog korištenja glačala na paru, ostavite ga da isparava nekoliko minuta. Tako će se ukloniti sve nečistoće i mirisi koji su možda ostali u procesu proizvodnje
- Prilikom prvog korištenja glačala na paru, preporučljivo je isprobati glačalo na paru na starom komadu tkanine prije glačanja odjeće.

Upozorenje

- Kako bi se izbjeglo preopterećenje električnog kruga, preporučuje se da se drugi uređaji ne priključe na isti strujni krug kao i vaše glačalo na paru kada se koristi.

Napomena

- Prilikom raspakiranja glačala za odjeću provjerite jeste li primili sve dijelove navedene na popisu dijelova, prije nego što pakete bacite.

Sastavljanje/rukovanje glačalom na paru

Napomene

- Prilikom punjenja spremnika za vodu nemojte prekoračiti **MAKSIMALNU** razinu.
- Pritisnite gumb za uključivanje **[F]**, ikone zaslona će treptati jednom, a tada će treptati samo ikona razine pare što pokazuje da se uređaj zagrijava. Dopustite da se uređaj prethodno zagrije. Uređaj je spreman za upotrebu kada se ikona pare neprekidno svijetli.
- Glačalo na paru ima inteligentnu funkciju automatskog isključivanja. Kada korisnik prestane koristiti ovaj proizvod više od 8 minuta, unutarnji kontrolni krug će isključiti napajanje proizvoda, proizvod će ući u stanje pripravnosti kako bi osiguralo bolju sigurnost i štedi energiju.

- Kad u spremniku nema dovoljno vode, crpka će automatski prestati raditi u roku od 25-35 sekundi (buka je normalna tijekom ovog postupka).

Kako glačati odjeću na paru

Može se koristiti na većini tkanina dok tkanina visi ili gdje se glačalo na paru može lako koristiti u uspravnom položaju prelazeći preko tkanine pokretima gore - dolje.

Napomene

- Glačalo na paru namijenjeno je za uporabu u uspravnom položaju na visećoj odjeći.
- Provjerite jesu li džepovi odjeće prazni, i da li su dodaci poput manšeta i rubova spušteni.
- Preporučujemo da ne glačate preko metalnih dodataka. Budite oprezni i glačajte oko metalnih dodataka.
- Osjetit ćete vibracije i čuti suptilan zvuk zujanja dok glačate parom; to je normalno, glačajte glačalom na paru okrenutim od vas i u uspravnom položaju.
- Pazite da tkanina koju glačate parom bude rastegnuta dok glačate kako bi se postigli najbolji rezultati.

Upozorenje

- Glačalo na paru stvara visoke temperature pare. Ne dirajte otvor za paru, vodite računa da je glačalo okrenuto od vas u uspravnom položaju.
- Za bolje rezultate kao nastavak koristite četku za tkaninu **[H]**.

Za glačanje zavjesa

- Operite i osušite zavjese prema uputama, ovisno o vrsti tkanine.
- Objesite zavjese i izglačajte parom dok vise na mjestu.

Za osvježavanje presvlaka parom

- Parni komad odjeće može se koristiti za osvježavanje presvlaka, presvlaka i jastuka. Prije uporabe pare, uvijek testirajte na malom dijelu tkanine koji nije vidljiv.

Napomene

- Za bolje rezultate pri uklanjanju tvrdokornih nabora, kontinuirano prelazite parom preko odabrane površine dok se ne uklone nabori.
- Koristite samo priložene dodatke ili dodatnu opremu.
- **Ako uređaj postane bučan uz glasan zvuk zujanja i ne stvara se para, provjerite razinu vode u spremniku za vodu. To može značiti da je glačalo na paru ostalo bez vode i da ga treba napuniti.**

Upozorenja

- Ako odjeća ima metalne dodatke, budite oprezni i nemojte glačati izravno preko metala jer to može promijeniti boju metala.
- Prije stavljanja ili skidanja četke uvijek isključite iz napajanja glačalo na paru.
- Ne koristite glačalo na paru izravno na tijelu, na životinjama ili dok nosite odjeću.

Čišćenje i održavanje

Oprez

- Za čišćenje ovog uređaja nikada nemojte upotrebljavati benzin, otapala, abrazivna sredstva za čišćenje ili tvrdu četku.
- Ne stavljajte glačalo na paru u vodu ili bilo koju drugu tekućinu.
- Nemojte ispuštati, bacati ili savijati glačalo na paru.
- Ne pokušavajte rastavljati uređaj.
- Glačalo na paru je namijenjeno isključivo kućnoj uporabi i može se koristiti s normalnom vodom iz slavine. Ne stavljajte parfem, ocat ili druge kemikalije u spremnik. Aparat nije dizajniran za rad s tim kemikalijama.
- Nakon svake uporabe uvijek ispraznite spremnik za vodu i isperite čistom vodom.
- Vanjske površine obrišite vlažnom krpom.
- Izbjegavajte rukovanje uređajem na sparnim ili vlažnim mjestima.
- Ne postavljajte uređaj blizu izvora topline ili izravnog sunčevog svjetla.

- Uvijek osigurajte da je otvor za ispuštanje pare čist i bez ostataka i da nije začepljen.

Napomene

- Ovo glačalo na paru je dizajnirano za korištenje normalne vode iz slavine.

Usklađenost s Direktivom o električnom i elektroničkom opremom (WEEE) i zbrinjavanju otpada:

Ovaj proizvod usklađen je s EU Direktivom WEEE (2012/19/EU). Ovaj proizvod nosi klasifikacijsku oznaku za električni i elektronski otpad (WEEE).



Ovaj simbol označava da se ovaj proizvod ne smije odlagati zajedno s ostalim kućanskim otpadom na kraju njegovog radnog vijeka. Rabljeni uređaj mora se vratiti na službeno sabirno mjesto za recikliranje električnih i elektroničkih uređaja. Da biste pronašli te sustave za prikupljanje, obratite se lokalnim vlastima ili prodavaču gdje je proizvod kupljen. Svako kućanstvo igra važnu ulogu u uporabi i recikliranju starih uređaja.

INFORMACIJE

Odgovarajuće odlaganje iskorištenog aparata pomaže u sprečavanju mogućih negativnih posljedica za okoliš i ljudsko zdravlje.

Usklađenost s Direktivom o zabrani uporabe određenih opasnih tvari u električnoj i elektroničkoj opremi (RoHS):

Proizvod koji ste kupili usklađen je s EU Direktivom RoHS (2011/65/EU). Ne sadrži štetne i zabranjene materijale navedene u Direktivi.

Informacije o pakiranju



Ambalaža proizvoda izrađena je od materijala koji se mogu reciklirati u skladu s nacionalnim zakonodavstvom. Nemojte odlagati ambalažu zajedno s kućanskim ili ostalim otpadom. Odnosite ih na odlagališta za ambalažu koja je odredilo lokalno zakonodavstvo.

Tehnički podaci

Napajanje: 220-240 V~,
50-60 Hz

Snaga: 1400-1600 W

Neprekidna para: 25 g/min

Pridržana su prava na izmjene dizajna i tehničkih specifikacija.



Prilikom puštanja u pogon, opće uporabe i čišćenja obratite pozornost na upute na stranicama 4-5 ovog priručnika.

RJEŠAVANJE PROBLEMA

Problem	Moguće rješenje
Glačalo na paru se ne zagrijava	<ul style="list-style-type: none">• Provjerite je li glavni utikač ispravno umetnut.• Provjerite napajanje.• Provjerite gumb za uključivanje.
Glačalo na paru ne proizvodi paru	<ul style="list-style-type: none">• Provjerite razinu vode i da li je poklopac spremnika za vodu ispravno pokriven.• Pritisnite gumb za paru jače.• Držite glačalo na paru u uspravnom položaju.
Voda se izljeva iz spremnika	<ul style="list-style-type: none">• Uvjerite se da voda nije iznad MAKSIMALNE razine.• Provjerite je li ulazni poklopac spremnika za vodu pravilno zatvoren.
Glačalo na paru proizvodi glasan zvuk zujanja ili pumpe	<ul style="list-style-type: none">• Provjerite razinu vode; ako nema vode ili ima premalo vode, napunite spremnik za vodu.
Glačalo na paru ne uklanja nabore lako	<ul style="list-style-type: none">• Držite glačalo na paru u uspravnom položaju i rastegnite tkaninu prema dolje kako biste osigurali najbolje rezultate.
Ako niste sigurni kada da koristite četku	<ul style="list-style-type: none">• Za bolje rezultate na neosjetljivim tkaninama koristite četku za tkaninu.
Izbjegavajte promjenu boje metalnih dodataka na odjeći	<ul style="list-style-type: none">• Nemojte držati glačalo na paru izravno iznad metalnih dodataka.• Budite oprezni i glačajte oko metalnih dodataka.

Dette afsnit indeholder sikkerhedsanvisninger, der vil hjælpe med at undgå risiko for personskade eller tingskade.

Manglende overholdelse af disse anvisninger vil annullere garantien.

- Dette apparat er i overensstemmelse med de internationale sikkerhedsstandarder.
- Dette apparat kan bruges af børn over 8 år og af personer med reducerede fysiske, sansemæssige eller psykiske evner eller med mangel på erfaring og viden, så længe de er under opsyn og er blevet instrueret i sikker brug af apparatet og de farer, det indebærer. Børn må ikke lege med apparatet. Rengøring og brugervedligeholdelse bør ikke udføres af børn, medmindre de er under opsyn af en ældre person.
- Tag apparatets stik ud af stikkontakten, og vent til det er kølet af, før børstetilbehøret fjernes eller genmonteres.
- Sæt ikke apparatet på hovedenheden, når det er i brug, eller stikket er sat i stikkontakten. Anbring apparatet på en stabil og plan overflade.

ADVARSLER

- Vær forsigtig på grund af den varme damp, der udledes, når apparatet er i brug.
- Dette apparat kan blive varmt på grund af udledningen af varm damp, som kan medføre forbrændinger, hvis du kommer i kontakt med den.
- Hvis apparatet tabes, lækker vand eller har andre fejl, skal du kontakte det autoriserede servicecenter. Brug ikke apparatet igen, før det er blevet repareret.
- Apparatet er ikke egnet til udendørs brug.
- Hold apparatet og ledningen uden for rækkevidde af børn under 8 år, når det er i brug eller står til afkøling.
- Brug kun originale dele eller dele anbefalet af producenten.
- Forsøg ikke at skille apparatet ad.
- Strømforsyningen skal overholde værdierne angivet på apparatets typeplade.
- Apparatets netspænding skal som minimum beskyttes med en sikring på 30 mA.
- Brug en stikkontakt med jordforbindelse til apparatet.

ADVARSLER

- Brug ikke apparatet med en forlængerledning.
- Træk ikke i apparatets ledning, når stikket tages ud af kontakten.
- Tag apparatets stik ud af stikkontakten, før det rengøres, eller der fyldes vand på.
- Ledningen må ikke vikles rundt om apparatet.
- Berør ikke apparatet eller dets stik med fugtige eller våde hænder, når stikket er sat i stikkontakten.
- Brug ikke apparatet på eller i nærheden af brændbare eller letantændelige steder eller materialer.
- Hvis du har gemt emballagen, skal den holdes væk fra børns rækkevidde.
- Lad ikke apparatet være uden opsyn, mens det er tilsluttet.
- Udfør vandpåfyldning i henhold til instruktionerne.
- Brug ikke apparatet, hvis strømkablet eller selve apparatet er beskadiget. Kontakt teknisk service.

ADVARSLER

- Tag stikket ud af stikkontakten under påfyldning/tømning af vand eller når den ikke er i brug.
- Ret ikke dampen på dele, der indeholder elektriske komponenter, såsom inde i en ovn.
- Fjern ikke vandbeholderen under brug.

OVERSIGT

Kære Kunde, Til lykke med dit køb af ST 6150 L beklædningsdamp.

Læs brugervejledningen nedenfor omhyggeligt for at sikre, at du kan nyde dit Grundig-produkt i mange år fremover på den mest effektive måde.

Betydning af symbolerne

Følgende symboler bruges i de forskellige afsnit i denne brugermanual:



Vigtig information eller nyttige tips om brug.



Advarsler om farlige situationer vedrørende sikkerhed og liv og ejendom.



Advarsel mod varme overflader.



Risiko eller forbrænding og skoldning på grund af damp.



GENBRUGT OG
GENBRUGELIGT PAPIR

OVERSIGT

Styring og dele

Se figuren på side 3.

- A** Forplade
- B** Knap til damplås
- C** Dampknap
- D** Vandtank
- E** Vandtankkabinet
- F** Strømafbryder
- G** Displayskærm
- H** Stofbørste

Tilbehør

- I** Bægerglas

Displayskærm

	Dampniveau
--	------------

Tilsligtet anvendelse

Dette apparat er kun beregnet til husholdningsbrug, fjernelse af folder på dit tøj og til forskellige tekstilprodukter inklusive gardiner; det er ikke egnet til professionel brug.

Før første brug

- Fjern ethvert klistermærke eller beskyttelsesdæksel fra dampovedet.
- Løsn og ret ledningen inden brug.
- Når du bruger tøjsteameren første gang, skal du lade den dampe i et par minutter. Dette fjerner enhver urenhed og lugt, der måtte være efterladt ved fremstillingsprocessen.
- Når du bruger tøjsteameren for første gang, kan det være en god idé at prøve steameren på et gammelt stykke stof, før du damper dit tøj.

Advarsel

- For at undgå overbelastning af et elektrisk kredsløb anbefales det, at der ikke tilsluttes andre apparater til det samme kredsløb som din tøjsteamer, når den er i brug.

Bemærk

- Når du pakker tøjsteameren ud, skal du kontrollere, at du har modtaget alle de varer, der er anført på listen over dele, inden du kasserer emballagen.

Montering/betjening af din tøjsteamer

Noter

- Overskrid ikke MAXIMUM-niveauet, når du fylder vandbeholderen.
- Tryk på tænd/sluk-knappen **F**, ikonerne på skærmen blinker en gang, og derefter blinker kun dampniveauikonet, hvilket indikerer, at enheden er ved at blive opvarmet. Lad enheden forvarme før brug. Enheden er klar til brug, når dampikonet tændes kontinuerligt.
- Tøjsteameren har en intelligent automatisk afbryderfunktion. Når brugeren holder op med at betjene dette produkt i mere end 8 minutter, vil det interne kontrolkredsløb afbryde strømforsyningen, og produktet vil gå til standbytilstand for at sikre sikkerhed og for at spare energi.

- Når der ikke er nok vand i tanken, stopper pumpen automatisk med at arbejde inden for 25-35 sekunder (støj er normalt under denne proces).

Sådan dampes dit tøj

Det kan bruges på de fleste stoffer, så længe stoffet hænger, eller hvor beklædningsdampen let kan bruges i en lodret position, der bevæger sig over stoffet i op- og nedadgående bevægelse.

Noter

- Tøjsteameren er designet til at blive brugt i lodret position på hængende tøj.
- Kontroller, at beklædningslommerne er tomme, og at opsmøg, såsom manchetter og kanter er nede.
- Vi anbefaler, at du ikke damper over metaltilbehør. Vær forsigtig og damp rundt om metaltilbehør.
- Du vil føle vibrationer og høre en subtil brummende lyd, mens du damper; dette er normalt, dampen vender væk fra dig og i en lodret position.
- Sørg for, at det stof, der skal dampes, strækkes, mens det dampes, for at få de bedste resultater.

Advarsel

- Tøjsteameren genererer høje damptemperaturer. Rør ikke ved dampovedet, sørg for, at dampkammeret vender væk fra dig i lodret position.
- Brug tekstilbørstetilbehøret **H** for at opnå bedre resultater.

Dampning af gardiner

- Vask og tør gardiner som anført i overensstemmelse med stoftypen.
- Hæng gardinerne op og damp dem, når de hænger på plads.

At dampe polstring

- Tøjsteameren kan bruges til at hjælpe med at opriske polstring, glatte dæksler på møbler og puder fra møblerne og i rummet. Før dampning testes altid på et lille område af stoffet, der ikke er synligt.

Noter

- Det anbefales, at du bruger stofbørstestyret, når du damper sarte stoffer, såsom silke. For at få bedre resultater, når du fjerner stædige folder, skal du fjerne stofbørstestyret fra dampovedet og dampe kontinuerligt over det valgte område, indtil folderne er fjernet.
- Brug kun det medfølgende tilbehør eller ekstraudstyr.
- **Hvis enheden bliver støjende med en høj brummende lyd, og der ikke genereres nogen damp, skal du kontrollere vandstanden i vandtanken. Dette kan indikere, at tøjsteameren mangler vand og skal genopfyldes.**

Advarsler

- Hvis beklædningsgenstanden har metaltilbehør, skal du være forsigtig og ikke holde tøjsteameren direkte over metallet, da dette kan farve metallet.
- Tag altid stikkontakten ud af stikkontakten, før du sætter stofbørsten på eller fjerner den.
- Brug ikke tøjsteameren direkte på kroppen, dyr, eller mens du har tøjet på.

OPLYSNINGER

Rengøring og pleje

Forsigtig

- Brug aldrig benzin, opløsnings- eller sliberensemidler eller hårde børster til rengøring af dette apparat.
- Anbring ikke tøjsteameren i vand eller anden væske.
- Undlad at tabe, kaste eller forsøge at bøj steameren.
- Forsøg ikke at åbne produktet.
- Tøjsteameren er kun beregnet til husholdningsbrug og til brug sammen med normalt brugsvand. Kom ikke parfume, eddike eller andre kemikalier i beholderen. Apparatet er ikke designet til at arbejde med disse kemikalier.
- Tøm altid vandbeholderen efter hver brug, og skyl med rent vand.
- Tør ydre overflader med en fugtig klud.
- Undgå at betjene apparatet på fugtige eller våde steder.
- Placer ikke apparatet i nærheden af en varmekilde eller direkte sollys.
- Sørg altid for, at dampudløbshullet er rent og frit for kalk og ikke blokeret.

Noter

- Denne tøjsteamer er designet til at bruge normalt brugsvand.

Overholdelse af WEEE-direktivet og bortskaffelse af affaldsprodukt:

Dette produkt er i overensstemmelse med EUs WEEE-direktiv (2012/19/EU). Dette produkt har klassificerings-symbol for affald af elektrisk og elektronisk udstyr (WEEE).



Denne markering angiver, at produktet ikke må bortskaffes sammen med andet husholdningsaffald, når det ikke længere anvendes. Brugt udstyr skal

returneres til det officielle opsamlingssted for genbrug af elektriske og elektroniske enheder. For at finde disse indsamlingssystemer skal du kontakte din lokale myndigheder eller forhandler, hvor produktet blev købt. Hver husstand spiller en vigtig rolle i genanvendelse og genbrug af gammelt apparat. Korrekt bortskaffelse af brugt apparat hjælper med at forhindre potentielle negative konsekvenser for miljøet og menneskers sundhed.

OPLYSNINGER

Overholdelse af RoHS-direktivet

Dette produkt er i overensstemmelse med EUs WEEE-direktiv (2011/65/EU). Det indeholder ikke skadelige og forbudte materialer, der er specificeret i direktivet.

Emballageoplysninger



Produktets emballage er fremstillet af genbrugsmaterialer i overensstemmelse med vores nationale miljø-

bestemmelser. Bortskaf ikke emballagen sammen med husholdningsaffald eller andet affald. Indlever emballagen på de indsamlingssteder, der udpeges af de lokale myndigheder.

Tekniske data

Strømforsyning: 220-240 V~,
50-60 Hz

Effekt: 1400-1600 W

Kontinuerlig damp: 25 g/min

Tekniske og designændrings rettigheder er forbeholdt.



Følg vejledningerne på side 4-5 i denne brugervejledning til ibrugtagning, generel brug og rengøring.

FEJLFINDING

Problemer	Mulig løsning
Tøjsteameren opvarmes ikke	<ul style="list-style-type: none">• Kontroller, at hovedstikket er isat korrekt.• Kontroller strømforsyningen.• Kontroller afbryderknappen.
Steameren producerer ikke damp	<ul style="list-style-type: none">• Kontroller vandstanden, og at vandtankens indløbsdæksel er ordentligt dækket.• Tryk hårdere på dampaktiveringsknappen.• Hold steameren lodret.
Vand spildes fra vandtanken	<ul style="list-style-type: none">• Sørg for, at vandet ikke er over MAK-SIMUM-niveaueet.• Sørg for, at vandtankens indløbsdæksel er korrekt lukket.
Steameren producerer en høj brummende eller pumpende lyd	<ul style="list-style-type: none">• Kontroller vandstanden. Hvis der ikke er vand eller det er lavt, skal du fylde vandtanken på.
Steameren ser ikke ud til at fjerne folderne let	<ul style="list-style-type: none">• Hold steameren i lodret stilling, og stræk stoffet nedad for at sikre de bedste resultater.
Er du usikker på, hvornår børsten skal bruges	<ul style="list-style-type: none">• Brug tekstilbørsten på ikke-sart stof for at opnå bedre resultater.
Undgå misfarvning af metaltilbehør på tøj	<ul style="list-style-type: none">• Hold ikke tøjsteameren direkte over metaludstyret.• Vær forsigtig og damp rundt om metaltilbehør.

Šiame skyriuje pateikiamos instrukcijos dėl saugumo, kurios padės apsaugoti nuo asmeninių sužalojimų ir materialinės žalos.

Nesilaikant šių instrukcijų, suteikta garantija netenka galios.

- Šis prietaisas atitinka tarptautinius saugumo standartus.
- Šis prietaisas gali būti naudojamas vaikų, kurie yra 8 metų arba vyresni ir žmonių kurie turi fizinius, suvokimo ar protinius apribojimus ir žmonių kurie yra nekompetetingi, atsižvelgiant į patirtį ir žinias tol, kol jie yra prižiūrimi ir jiems suteikiamos saugaus naudojimosi prietaisu instrukcijos, bei yra įvertinami pavojai, Vaikai neturi žaisti su įrenginiu. Valymo ir priežiūros procedūros neturi būti atliekamos vaikų, nebent jie yra prižiūrimi vyresnio asmens.
- Išjunkite prietaisą iš elektros lizdo ir palaukite, kol jis atvės, prieš nuimant arba uždedant šepetėlius.

- Nestatykite prietaiso ant jo viršutinės dalies, kai jis yra įjungtas arba naudojamas. Pastatykite prietaisą ant stabilaus ir lygaus paviršiaus.
- Būkite atsargus dėl karštų garų kylančių iš prietaiso, kai jis yra naudojamas.
- Prietaisas gali įkaisti dėl leidžiamų karštų garų ir tai gali sukelti nudegimus, jei jį priliesite.
- Jei prietaisas yra numetamas arba iš jo teka vanduo arba kyla kiti nesklandumai, susisieki su autorizuotu aptarnavimo centru. Nenaudokite prietaiso, kol jis nebus sutvarkytas.
- Prietaisas netinka naudojimui lauke.
- Kai prietaisas yra naudojamas arba paliktas atvėsti, laikykite jį ir maitinimo laidą vaikams, jaunesniems nei 8 metai, nepasiekiamoje vietoje.
- Naudokite tik originalias arba gamintojo rekomenduotas atsargines dalis.
- Nebandykite taisyti prietaiso patys.

- Patikrinkite, ar jūsų maitinimo įtampos parametrai atitinka įtampos parametrus, nurodytus prietaiso gamintojo lentelėje.
- Prietaiso maitinimo šaltinis turi būti apsaugotas mažiausiai 30 mA saugikliu.
- Prietaisą naudokite tik su įžemintu elektros lizdu.
- Nenaudokite prietaiso su prailginimo laidu.
- Netraukite už maitinimo laido išjungiant prietaisą.
- Ištraukite prietaisą iš maitinimo lizdo prieš jį valant arba pildant vandeniu.
- Neapsukite laido aplink prietaisą.
- Nelieskite prietaiso arba jo kištuko drėgnomis arba šlapiomis rankomis, kai prietaisas yra įjungtas.
- Nenaudokite prietaiso vietose ar šalia jų, kuriose yra sprogstamųjų arba degių medžiagų.

SAUGA

- Jei pasiliekate pakavimo medžiagas, laikykite jas vaikams nepasiekiamoje vietoje.
- Nepalikite prietaiso be priežiūros, kai jis yra įjungtas.
- Atlikite vandens papildymą pagal instrukcijas.
- Nenaudokite prietaiso, jeigu pažeistas jo maitinimo laidas ar pats prietaisas. Susisieki­te su autorizuotu aptarnavimo centru.
- Ištraukite prietaisą iš maitinimo lizdo vandens pildymo/išpylimo metu arba, kai jis nenaudojamas.
- Nelaikykite garų prie dalių, turinčių elektrinius komponentus, tokių kaip ortakitė.
- Nepašalinkite vandens bako naudojimo metu.

APŽVALGA

Brangus kliente, sveikiname įsigijus ST 6150 L drabužių garintuvą.

Atidžiai perskaitykite žemiau esančias pastabas vartotojams, kad galėtumėte mėgautis savo kokybišku „Grundig“ produktu ilgus metus.

Simbolių reikšmės

Įvairiose šio vadovo dalyse naudojami šie simboliai:



Svarbi informacija ir naudingi patarimai apie naudojimą.



ĮSPĖJIMAS; Įspėjimai apie pavojingas situacijas, susijusias su gyvybės ir turto sauga.



ĮSPĖJIMAS; Įspėjimas dėl karštų paviršių.



Nudegimo rizika dėl garų.



PERDIRBTAS &
PERDIRBAMAS
POPIERIUS

APŽVALGA

Valdymas ir dalys

Žr. iliustraciją 3 puslapyje.

- A** Priekinė plokštė
- B** Garų užrakto mygtukas
- C** Garų mygtukas
- D** Vandens bakas
- E** Vandens bako korpusas
- F** Maitinimo jungiklis
- G** Ekranas
- H** Audinių šepetys

Priedas

- I** Stiklinė

Ekranas

	Garų lygis
--	------------

Numatytoji paskirtis

Šis prietaisas skirtas tik buitiniam naudojimui, raukšlių šalinimui nuo drabužių ir kitų tekstilės gaminių, įskaitant užvalaidas; jis netinkamas profesionaliam naudojimui.

Prieš pirmą naudojimą

- Pašalinkite lipdukus ir apsauginius dangtelius nuo garų galvutės.
- Išvyniokite ir ištiesinkite maitinimo laidą prieš naudojimą.
- Naudojant drabužių garintuvą pirmą kartą, leiskite jam garuoti kelias minutes. Tai pašalins bet kokius nešvarumus ar kvapus, kurie galėjo atsirasti gamavimo metu.
- Naudojant drabužių garintuvą pirmą kartą, galite išbandyti jį ant nenaudojamo audinio prieš garinant savo audinius.

Išpėjimas

- Kad išvengtumėte elektros grandinės perkrovos, rekomenduojama, kad kiti prietaisai nebūtų prijungti prie tos pačios grandinės kaip jūsų drabužių garintuvas, kai jis naudojamas.

Pastaba

- Išpakuodami drabužių garintuvą, prieš išmesdami pakuotę patikrinkite, ar gavote visas dalių sąrašė nurodytas dalis.

Jūsų drabužių garintuvo surinkimas/naudojimas

Pastabos

- Neperpildykite vandens bako virš MAKSIMALIOS ribos.
- Paspauskite maitinimo mygtuką **F**, garų simbolis sumirksės, nurodydamas, kad prietaisas kaista. Leiskite prietaisui įkaisti prieš naudojimą. Prietaisas paruoštas naudojimui, kai garų simbolis šviečia be persetojo.

NAUDOJIMAS

- Drabužių garintuvai turi išmanią automatinio maitinimo išsijungimo funkciją. Kai vartotojas nustoja naudotis produktu ilgiau nei 8 minutes, vidinė valdymo grandinė nutraukia maitinimą ir produktas pereina į budėjimo režimą, kad užtikrintų saugumą ir taupyty energiją.
- **Kai vandens bake nėra pakankamai vandens, siurbimas automatiškai sustos per 25-35 sekundes (šio proceso metu girdimas garsas yra normalus).**
- Rekomenduojame negarinti metalinių detalių. Būkite atsargūs ir garinkite aplink metalinius aksesuarus.
- Jausite vibracijas ir girdėsite subtilų užimo garsą garinimo metu; tai yra normalu, jei garai nukreipti nuo jūsų ir vertikaliaje padėtyje.
- Norėdami išgauti geriausius rezultatus, įsitikinkite, kad garinamas audinys yra ištemptas garinant.

Kaip garinti drabužius

Jis gali būti naudojamas daugumai audinių, jei audinys yra pakabintas arba garintuvai gali būti lengvai naudojami vertikaliajoje padėtyje, judant per audinį aukštyn ir žemyn.

Pastabos

- Drabužių garintuvai sukurtas naudojimui vertikaliajoje padėtyje ant pakabintų drabužių.
- Patikrinkite ar drabužių kišenės yra tuščios ir kad, apykaklės ar rankovės yra nuleistos.

Įspėjimas

- Drabužių garintuvai sukuria aukštą garų temperatūrą. Nelieskite garų galvutės, įsitikinkite, kad garintuvai yra vertikaliajoje padėtyje ir yra nukreiptas nuo jūsų.
- Geresniems rezultatams, naudokite audinių šepetį **H** priedą.

Užuolaidų garinimui

- Išplaukite ir išdžiovinkite užuolaidas, kaip nurodyta, atsižvelgiant į audinio tipą.
- Pakabinkite užuolaidas ir garinkite, kai jos kabo.

Apmušalų garinimas

- Drabužių garintuvu galima atnaujinti apmušalus, baldų užvalkalus ir pagalvėles. Prieš garindami, visada išsibandykite ant nedidelio nematomo audinio ploto.
- Prieš pritvirtindami ar nuimdami audinio šepetėlį, visada atjunkite drabužių garintuvą.
- Nenaudokite drabužių garintuvo tiesiai ant kūno, gyvūnų ar ant dėvimų drabužių.

Pastabos

- Garinant subtilius audinius, tokius kaip šilkas, rekomenduojama naudoti audinio šepetėlio priedą. Geresniems rezultatams šalinant gilesnes raukšles, nuimkite audinių šepetėlio priedą nuo garų galvutės ir be perstojo garinkite pasirinktą vietą, kol raukšlės bus pašalintos.
- Naudokite tik tuos priedus ir aksesuarus, kurie yra pridėti.
- **Jei įrenginys tampa triukšmingas ir garsiai dūzgia ir nėra garų, patikrinkite vandens lygį vandens bako. Tai gali reikšti, kad drabužių garintuvas neturi vandens ir jį reikia papildyti.**

Įspėjimai

- Jei drabužis turi metalinius priedus, būkite atsargūs ir nelaikykite drabužių garintuvo tiesiai virš metalo, nes tai gali pakeisti jo spalvą.

Valymas ir priežiūra

Atsargiai

- Niekada nenaudokite benzino, tirpiklių, abrazyvinių valymo priemonių ar kietų šepetėlių prietaiso valymui.
- Nedėkite drabužių garintuvo į vandenį ar kitą skystį.
- Nepameskite, nemeskite ir nebandykite perlenkti garintuvo.
- Nebandykite išmontuoti prietaiso dalių.
- Drabužių garintuvą skirtas tik buitiniam naudojimui ir naudojimui su įprastu vandentiekio vandeniu. Nepilkite kvėpalų, acto ar kitų chemikalų į baką. Prietaisas nesukurtas veikimui su šiais chemikalais.
- Visada ištuštinkite vandens baką po kiekvieno naudojimo ir išskalaukite jį švari vandeniu.
- Nuvalykite išorinius paviršius su drėgna šluoste.
- Venkite naudotis prietaisu drėgnose vietose.

- Nelaikykite prietaiso šalia karščio šaltinio ar tiesioginių saulės spindulių.
- Visada įsitikinkite, kad garų išleidimo anga yra švari, be nuosėdų ir neužsikimšusi.

Pastabos

- Drabužių garintuvą sukurtas naudoti su įprastu vandentiekio vandeniu.

Elektros ir elektronikos atliekų (WEEE) ir panaudotų produktų utilizavimo direktyvų atitiktis

Šis prietaisas atitinka ES WEEE direktyvą (2012/19/ES). Prietaisas yra pažymėtas elektrinių ir elektroninių įrenginių atliekų (WEEE) klasifikacijos simboliu.



Šis simbolis rodo, kad prietaiso negalima išmesti su buitinėmis atliekomis baigus prietaisą eksploatuoti. Panaudotą prietaisą reikia grąžinti į tokių elektrinių ir elektroninių prietaisų surinkimo punktą. Kur yra toks surinkimo punktas, teiraukitės vietinės atsakingosios institucijos arba pardavėjo, iš kurio įsigijote prietaisą.

INFORMACIJA

Kiekvienas namų ūkis atlieka svarbų vaidmenį utilizuodamas ir perdirbdamas seną prietaisą. Teisingai išmetę seną gaminį, saugosite aplinką ir žmonių sveikatą nuo galimų neigiamų pasekmių.

RoHS direktyvos atitiktis

Šis prietaisas atitinka EU RoHS direktyvą (2011/65/EU). Jame nėra kenksmingų ir draudžiamų medžiagų, išvardintų direktyvoje.

Informacija apie pakuotę



Prietaiso pakuotės yra pagamintos iš perdirbamų medžiagų pagal mūsų nacionalinius aplinkosaugos reikalavimus. Neišmeskite pakuočių su buitinėmis ar kitomis atliekomis. Atiduokite jas perdirbti į pakuočių surinkimo centrą, nurodytą vietinių atskirųjų institucijų.

Techniniai duomenys

Maitinimo šaltinis: 220-240 V~, 50-60 Hz

Galia: 1400-1600 W

Garų srautas: 25 g/min

Techninės ir dizaino modifikacijos teisės yra saugomos.



Prieš pradėdami eksploatuoti, naudodami ir valydami, atkreipkite dėmesį į instrukcijas, pateiktas šios naudojimo instrukcijos 4-5 puslapiuose.

PROBLEMŲ SPRENDIMAS

Problema	Galimas sprendimas
Garintuvas neįkaista	<ul style="list-style-type: none">• Patikrinkite, ar kištukas tinkamai įkištas į elektros lizdą.• Patikrinkite maitinimo šaltinį.• Patikrinkite maitinimo mygtuką.
Garintuvas neleidžia garų	<ul style="list-style-type: none">• Patikrinkite vandens lygį ir ar vandens bako įleidimo dangtelis tinkamai uždengtas.• Paspauskite garų aktyvavimo mygtuką stipriau.• Laikykite garintuvą vertikaliaje padėtyje.
Vanduo liejasi iš vandens bako.	<ul style="list-style-type: none">• Įsitikinkite, kad vandens lygis nėra virš MAKSIMALAUS lygio.• Įsitikinkite, kad vandens bako įleidimo angos dangtelis yra tinkamai uždarytas.
Garintuvas skleidžia garsų dūžgimą ar siurbimo garsą	<ul style="list-style-type: none">• Patikrinkite vandens lygį; jei nėra vandens arba jo yra mažai, pripildykite vandens baką.
Atrodo, kad garintuvas sunkiai pašalina raukšles	<ul style="list-style-type: none">• Laikykite garintuvą vertikaliaje padėtyje ir patempkite audinį žemyn, kad gautumėte geriausius rezultatus.
Neaišku, kada naudotis šepetėliu	<ul style="list-style-type: none">• Norėdami gauti geresnių rezultatų, naudokite audinio šepetėlį ant ne subtilių audinių.
Drabužių metalinių priedų spalvos pasikeitimo išvengimas	<ul style="list-style-type: none">• Nelaikykite drabužių garintuvo tiesiogiai virš metalinių priedų.• Būkite atsargūs ir garinkite aplink metalinius aksesuarus.

BEZPEČNOST

Tato část obsahuje bezpečnostní pokyny, které vám pomohou chránit se před rizikem zranění osob nebo poškození látky.

Nedodržením těchto pokynů ztrácíte platnost poskytnuté záruky.

- Toto zařízení je v souladu s mezinárodními bezpečnostními normami.
- Toto zařízení mohou používat děti ve věku 8 let a starší a osoby se sníženými fyzickými, vnímavými nebo duševními schopnostmi nebo osoby s nedostatkem zkušeností a znalostí, pokud jsou pod dozorem a po dodržení pokynů týkajících se bezpečného používání přístroje a možných nebezpečí. S přístrojem si nesmí hrát děti. Děti nesmí provádět čištění a údržbu, pokud nejsou pod dozorem starší osoby.
- Před vyjmutím nebo opětovným namontováním kartáčového příslušenství odpojte přístroj od elektrické sítě a počkejte, až vychladne.
- Nepokládejte přístroj na hlavový díl, když je v provozu nebo je zapojen do elektrické sítě. Postavte přístroj na stabilní a rovný povrch.

BEZPEČNOST

- Při používání přístroje buďte opatrní, protože z něj unikají horké páry.
- Spotřebič se může zahřát kvůli vylučované horké páry a při kontaktu s ní může způsobit popáleniny.
- Pokud přístroj spadne, vytéká z něj voda nebo dojde k jiným poruchám, obraťte se na autorizovaný servis. Nepoužívejte přístroj, dokud není opraven.
- Spotřebič není vhodný pro venkovní použití.
- Když je spotřebič v provozu nebo jej necháte vychladnout, uchovávejte ho a napájecí kabel mimo dosah dětí mladších 8 let.
- Používejte pouze originální díly nebo části doporučené výrobcem.
- Nepokoušejte se provádět rozebrání výrobku svépomocí.
- Síťové napětí musí odpovídat údajům uvedeným na typovém štítku spotřebiče.
- Síťové napájení spotřebiče zabezpečte minimálně 30 mA pojistkou.
- Spotřebič používejte s uzemněnou zásuvkou.

BEZPEČNOST

- Nepoužívejte přístroj s prodlužovacím kabelem.
- Při odpojování přístroje ze zásuvky netahejte za napájecí kabel.
- Před čištěním nebo doplňováním vody spotřebič odpojte od sítě.
- Neomotávejte kabel okolo přístroje.
- Když je přístroj zapojen do zásuvky, nedotýkejte se ho mokřýma nebo vlhkýma rukama.
- Nepoužívejte přístroj v oblastech nebo v blízkosti oblastí, kde se nacházejí výbušné nebo hořlavé místa a materiály.
- Pokud uskladňujete obalový materiál, skladujte jej mimo dosah dětí.
- Nenechávejte přístroj bez dozoru, když je zapojen do elektrické sítě.
- Proved'te plnění vody podle pokynů.
- Nepoužívejte spotřebič, pokud je poškozen napájecí kabel nebo samotný spotřebič. Kontaktujte autorizovaný servis.
- Během plnění / vypouštění vody nebo když zařízení nepoužíváte, odpojte jej ze zásuvky.

BEZPEČNOST

- Nedržte páru na částech obsahujících elektrické komponenty, například uvnitř pecí.
- Během používání nevyjímejte nádobu na vodu.

PŘEHLED

Vážený zákazníku, blahopřejeme vám k zakoupení vašeho napařovací oděvu ST 6150 L.

Pozorně si přečtěte níže uvedené pokyny pro uživatele, abyste si mohli vychutnat svůj kvalitní produkt Grundig po mnoho let neefektivnějším způsobem.

Význam symbolů

V různých částech tohoto návodu k použití jsou použity následující symboly:



Důležité informace o užitečných tipech k použití.



VÝSTRAHA: Upozornění na nebezpečné situace týkající se ohrožení života a majetku.



VÝSTRAHA: Upozornění na horké povrchy.



Riziko popálení a opaření v důsledku páry.



RECYKLOVANÝ A
RECYKLOVATELNÝ
PAPÍR

PŘEHLED

Ovládání a díly

Viz obrázek na straně 3.

- A** Čelní deska
- B** Tlačítko parního zámku
- C** Tlačítko páry
- D** Nádrž na vodu
- E** Kryt nádrže na vodu
- F** Vypínač
- G** Obrazovka displeje
- H** Štětec na látku

Příslušenství

- I** Kádinka

Obrazovka displeje



Maximální úroveň páry

Doporučené použití

Tento spotřebič je určen pouze pro použití v domácnosti na odstraňování záhybů na oblečení a na různé textilní výrobky včetně záclon; není vhodný pro profesionální použití.

Před prvním použitím

- Z parní hlavy odstraňte jakýkoliv štítek nebo ochranný kryt.
- Před použitím odmotejte a vyrovnajte kabel.
- Při prvním použití napařovače oděvů ho nechte několik minut napařovat. Odstraní tak všechny nečistoty a pachy, které mohly zůstat po výrobním procesu.
- Při prvním použití napařovače oděvů napařovač vyzkoušejte na starém kousku látky.

Výstraha

- Abyste se vyhnuli přetížení elektrického obvodu, když se používá, doporučuje se, abyste do stejného obvodu jako váš napařovač oděvů nepodílely další spotřebiče.

Poznámka

- Při rozbalování napařovače oděvů před vyřazením obalu zkontrolujte, zda jste obdrželi všechny položky uvedené v seznamu dílů.

Sestavení / obsluha vašeho napařovače oděvů

Poznámky

- Při plnění nádrže na vodu nepřekračujte MAXIMÁLNÍ hladinu.
- Před použitím nechte zařízení předehřát. Příklad je připraven k použití, když ikona páry svítí nepřetržitě.
- Napařovač oděvů má inteligentní funkci automatického vypnutí. Když uživatel přestane provozovat tento výrobek na více než 8 minut, vnitřní řídicí obvod vypne napájení a výrobek se z důvodu zajištění bezpečnosti a úspory energie přepne do pohotovostního režimu.
- **Pokud v nádrži není dostatek vody, čerpadlo automaticky přestane pracovat do 25 - 35 sekund (během tohoto procesu je hluk normální).**

Jak napařovat oděvy

Může být použit na většinu látek, pokud je látka zavěšená, nebo tam, kde lze napařovač oděvů snadno použít ve svislé poloze pohybující se po látce pohybem nahoru a dolů.

Poznámky

- Napařovač oděvů je navržen pro použití ve svislé poloze na zavěšených oděvech.
- Zkontrolujte, zda jsou kapsy oděvu prázdné a zda jsou průhyby, například manžety a lemy, odebrány.
- Doporučujeme vám, abyste nad kovovými doplňky nenapařovali. Buďte opatrní a napařujte kolem kovových doplňků.
- Během napařování budete cítit vibrace a uslyšíte jemný hučivý zvuk; to je normální, pára směřuje od vás a ve vzpřímené poloze.
- Nejlepších výsledků dosáhnete, když budete napařovat napnutou látku.

Výstraha

- Napařovač oděvů vytváří vysoké teploty páry. Nedotýkejte se parní hlavice, ujistěte se, že parník směřuje od vás ve svislé poloze.
- K dosažení lepších výsledků, použijte nástavec kartáč na textil **H**.

Napařování závěsů

- Závěsy vyperte a vysušte podle pokynů, podle typu látky.
- Závěsy zavěste a napařujte je, když visí na svém místě.

Napařování čalounění

- Napařovač oděvů můžete použít k osvěžení čalounění, návleků na nábytek a polštářů z nábytku a v místnosti. Před napařováním vždy proveďte zkoušku na malé ploše látky, která není viditelná.

Poznámky

- Při napařování jemných látek, jako je hedvábí, se doporučuje použít přiložený nástavec, látkovou kartáč. Pro lepší výsledky při odstraňování nepoddajných záhybů vezte dolů nástavec látkové kartáče z parní hlavice a nepřetržitě napařujte na vybrané ploše, dokud se záhyby neodstraní.
- Používejte pouze dodané doplňky nebo příslušenství.
- **Pokud jednotka hlasitým hučením rozšumí a nevytváří se pára, zkontrolujte hladinu vody v nádrži na vodu. To může naznačovat, že v napařovači oděvů není voda a je třeba ji znovu naplnit.**

Výstrahy

- Pokud má oděv kovové doplňky, buďte opatrní a napařovač oděvů neumísťujte přímo na kov, protože by to mohlo způsobit změnu barvy kovu.
- Před nasazením nebo odpojením látkové kartáče napařovač oděvů vždy odpojte.
- Nepoužívejte napařovač oděvů přímo na tělo, zvířata nebo během nošení oděvů.

Čištění A péče

Výstraha

- K čištění tohoto přístroje nikdy nepoužívejte benzín, rozpouštědla a abrazivní čisticí prostředky nebo tvrdou kartáč.
- Napařovač oděvů neponožte do vody nebo jiné tekutiny.
- Napařovač neházejte, nepouštějte dolů a nezkoušejte ho ohýbat.
- Nepokoušejte se provádět rozebrání výrobku svépomocí.
- Napařovač oděvů je určen pouze pro použití v domácnosti a pro použití s obyčejnou vodou z vodovodu. Do nádrže nedávejte parfém, ocet ani jiné chemikálie. Spotřebič není navržen pro práci s těmito chemikáliemi.
- Po každém použití nádržku na vodu vždy vyprázdněte a opláchněte čistou vodou.
- Vnější povrchy otřete vlhkým hadříkem.
- Nepoužívejte přístroj na vlhkých nebo mokrých místech.
- Neumisťujte přístroj v blízkosti teplejších zdrojů nebo na přímém slunečním záření.

- Vždy zkontrolujte, že otvor pro výstup páry je čistý, bez vodního kamene a není ucpaný.

Poznámky

- Tento napařovač oděvů je navržen k použití běžné vody z vodovodu.

Dodržování směrnice WEEE a o likvidaci odpadů:

Tento produkt splňuje směrnici EU WEEE (2012/19/EU). Tento výrobek nese symbol pro třídění, platný pro elektrický a elektronický odpad (WEEE).



Tento symbol znamená, že příslušný produkt na konci jeho životnosti nesmí být likvidován spolu s jiným domácím odpadem. Použité zařízení musíte odnést do oficiální sběrný pro recyklaci elektrických a elektronických zařízení. obraťte se na místní úřady nebo na prodejce, u kterého jste si zařízení zakoupili, a informujte se o umístění sběrných zařízení. Každá domácnost hraje důležitou roli ve sběru a recyklaci starých zařízení. Správná likvidace starého zařízení pomáhá předejít možným negativním následkům pro životní prostředí a lidské zdraví.

INFORMACE

Dodržování směrnice

RoHS:

Produkt, který jste zakoupili splňuje směrnici EU RoHS (2011/65/EU). Neobsahuje žádné škodlivé ani zakázané materiály, které jsou směrnicí zakázané.

Informace o balení



Balení produktu je vyrobeno z recyklovatelných materiálů, v souladu s naší národní legislativou.

Obalové materiály nelikvidujte s domácím nebo jiným druhem odpadu. Odveďte je na sběrné místo balícího materiálu, které má pověření místních orgánů.

Technické údaje

Napájení: 220-240 V~,
50-60 Hz

Výkon: 1400-1600 W

Nepřetržitá pára: 25 g/min

Právo na technické a konstrukční změny vyhrazeno.



Při uvádění do provozu, obecném používání a čištění se řiďte pokyny uvedenými na stranách 4-5 tohoto návodu k obsluze.

ŘEŠENÍ PROBLÉMŮ

Problém	Možné řešení
Napařovač oděvů se nezahřívá	<ul style="list-style-type: none">• Zkontrolujte, zda je zástrčka správně zasunuta.• Zkontrolujte zdroj napájení.• Zkontrolujte tlačítko napájení.
Parní přístroj neprodukuje páru	<ul style="list-style-type: none">• Zkontrolujte hladinu vody a zda je kryt vstupního otvoru nádrže na vodu správně zakrytý.• Stiskněte silnější tlačítko aktivace páry.• Napařovač držte ve svislé poloze.
Voda se vylévá z vodní nádrže	<ul style="list-style-type: none">• Ujistěte se, že voda nepřesahuje MAXIMÁLNÍ hladinu.• Ujistěte se, že je kryt přívodu vody správně uzavřen.
Napařovač vydává hlasy hučení nebo pumpování	<ul style="list-style-type: none">• Zkontrolujte hladinu vody; pokud není voda nebo je její málo, doplňte nádržku na vodu.
Napařovač záhyby neodstraňuje snadno.	<ul style="list-style-type: none">• Napařovač držte ve svislé poloze a látku roztáhněte směrem dolů, abyste dosáhli co nejlepších výsledků.
Nejste si jisti, kdy použít kartáč	<ul style="list-style-type: none">• K dosažení lepších výsledků, použijte kartáč na ne jemné tkaniny.
Zabraňte zabarvení kovových doplňků na oděvu	<ul style="list-style-type: none">• Napařovač oděvů nevedte přímo na kovové doplňky.• Kolem kovového příslušenství buďte opatrní a opatrně napařujte.

SEGURIDAD

Este apartado contiene instrucciones de seguridad que ayudarán a la protección contra los riesgos de lesiones personales o daños a la propiedad.

El incumplimiento de estas instrucciones causará la pérdida de la garantía.

- Este aparato cumple con los estándares internacionales sobre seguridad.
- Los niños de ocho o más años de edad y las personas con capacidades físicas, sensoriales o mentales limitadas o sin la experiencia y el conocimiento necesarios pueden usar este aparato, siempre y cuando lo hagan bajo supervisión o bien conozcan y comprendan las instrucciones de uso seguro del aparato, así como sus riesgos potenciales. No deje que los niños jueguen con el aparato. Las tareas de limpieza y mantenimiento no deben dejarse en manos de niños a menos que sean supervisados por un adulto.
- Desenchufe el aparato y espere a que se enfríe antes de retirar o volver a instalar el accesorio del cepillo.

SEGURIDAD

- No coloque el aparato sobre el cabezal cuando esté en uso o enchufado. Coloque el aparato sobre una superficie estable y plana.
- Tenga cuidado debido a la emisión de vapor caliente mientras el aparato está en uso.
- El aparato puede calentarse debido a la emisión de vapor caliente y esto puede causar quemaduras en caso de que lo toque.
- Si el aparato se cae, deja escapar agua o tiene otros fallos, contacto con el servicio de atención al cliente autorizado. No utilice el aparato hasta que esté reparado.
- El aparato no es apto para su uso en exteriores.
- Cuando el electrodoméstico esté en uso o se deje enfriando, mantenga el aparato fuera del alcance de los niños menores de 8 años.
- Utilice únicamente accesorios originales o bien los que recomiende el fabricante.
- No trate de desmontar el aparato.
- Su fuente de alimentación debe cumplir con la información que figura en la placa de características del electrodoméstico.

SEGURIDAD

- La fuente de alimentación del aparato debe protegerse con un fusible de 30 mA como mínimo.
- Use el aparato con un enchufe con toma a tierra.
- No utilice este aparato con un cable alargador.
- No tire del cable de alimentación cuando desenchufe el aparato.
- Desenchufe el aparato antes de limpiar o rellenar con agua.
- No enrolle el cable de corriente alrededor del aparato.
- No toque el aparato o su enchufe con las manos húmedas o mojadas cuando esté enchufado.
- No utilice el aparato en lugares con materiales u objetos combustibles o inflamables, o cerca de ellos.
- Si guarda el material de embalaje, manténgalo fuera del alcance de los niños.

SEGURIDAD

- No deje el aparato desatendido mientras esté enchufado.
- Realice el llenado de agua de acuerdo con las instrucciones.
- Nunca utilice el aparato si éste o el cable de alimentación están dañados. Contacte con un servicio de atención al cliente autorizado.
- Desenchufe el aparato durante el llenado y vaciado de agua o cuando no esté en uso.
- No retenga el vapor en piezas que contengan componentes eléctricos, como el interior de los hornos.
- No retire el recipiente de agua durante el uso.

INFORMACIÓN GENERAL

Estimado cliente, le felicitamos por la compra de la plancha a vapor vertical ST 6150 L.

Lea con atención las siguientes notas de uso para disfrutar al máximo de la calidad de este producto Grundig durante muchos años.

Significado de los símbolos

Los símbolos siguientes se usan en las diversas secciones del presente manual:



Información importante y consejos útiles sobre su uso.



ADVERTENCIA: Advertencias de situaciones peligrosas sobre la seguridad de las personas y la propiedad.



ADVERTENCIA: Advertencia acerca de las superficies calientes.



Riesgo de quemadura o escaldadura debido al vapor.



PAPEL RECICLADO Y
RECICLABLE

INFORMACIÓN GENERAL

Control y piezas

Vea la ilustración de la pág. 3.

- A** Cara plana
- B** Botón de bloqueo de vapor
- C** Botón de vapor
- D** Depósito del agua
- E** Carcasa del depósito de agua
- F** Interruptor de encendido
- G** Pantalla de visualización
- H** Cepillo para tejidos gruesos

Accesorio

- I** Vaso de precipitado

Pantalla de visualización



Máximo nivel de vapor

OPERACIÓN

Uso previsto

Este aparato está destinado exclusivamente al uso doméstico, eliminando las arrugas de la ropa y de diversos productos textiles, incluidas las cortinas; no es apto para uso profesional.

Antes del primer uso

- Retire cualquier etiqueta adhesiva o cubierta protectora del cabezal de vapor.
- Desenrolle y enderece el cable antes de usarlo.
- Al poner en funcionamiento la plancha de vapor vertical por primera vez, deje que emita vapor durante unos minutos. Esto eliminará cualquier impureza y olor que pueda haber quedado durante el proceso de fabricación.
- Cuando utilice la plancha de vapor vertical por primera vez, es posible que desee probarla primero en un trozo de tela viejo antes de aplicar vapor a la prenda.

Advertencia

- Para evitar una sobrecarga del circuito eléctrico, se recomienda no enchufar ningún otro aparato en el mismo circuito que su plancha de vapor vertical mientras se utiliza.

Nota

- Al desembalar la plancha de vapor vertical, compruebe que ha recibido todos los artículos enumerados en la lista de piezas antes de desechar el embalaje.

Montaje y funcionamiento de su plancha de vapor vertical

Notas

- No exceda el nivel MÁXIMO cuando llene el depósito de agua.
- El dispositivo se debe precalentar antes de usar. El dispositivo está listo para usar cuando el ícono de vapor permanece encendido continuamente.
- La plancha de vapor vertical tiene una función inteligente de apagado automático. Cuando el usuario deja de utilizar este producto durante más de 8 minutos, el producto del circuito de control interno quedará sin suministro de energía, los productos entrarán en el modo de espera, lo que puede garantizar una mayor seguridad y ahorro de energía.

OPERACIÓN

- Cuando no haya suficiente agua en el depósito de agua, la bomba generadora de vapor dejará de funcionar automáticamente durante 25-35 segundos (El ruido generado es normal durante este proceso).
- Sentirá vibraciones y escuchará un ligero zumbido mientras aplica el vapor; esto es normal, aplique el vapor hacia afuera y en posición vertical.
- Para obtener los mejores resultados, asegúrese de que se estira el tejido a la hora de aplicarle vapor.

Cómo planchar a vapor su prenda

Se puede utilizar en la mayoría de los tejidos siempre y cuando la prenda esté colgada o donde la plancha de vapor vertical se pueda utilizar fácilmente en posición vertical, moviéndose sobre la tela con un movimiento hacia arriba y hacia abajo.

Notas

- La plancha de vapor vertical está diseñada para ser utilizada en posición vertical en prendas colgadas.
- Revise que los bolsillos de la prenda estén vacíos y que los dobladillos y los puños queden hacia abajo.
- Recomendamos no vaporizar sobre los accesorios metálicos. Tenga cuidado y aplique vapor alrededor de los accesorios metálicos.

Advertencia

- La plancha de vapor vertical genera temperaturas de vapor elevadas. No toque el cabezal de vapor, asegúrese de que la plancha de vapor vertical quede orientada hacia usted en posición vertical.
- Para obtener mejores resultados, utilice el accesorio de cepillo para telas **[H]**.

Para planchar las cortinas con vapor

- Lave y seque las cortinas tal y como se indican en las instrucciones, según el tipo de tejido.
- Cuelgue las cortinas y aplique el vapor cuando estén colgadas en su lugar.

OPERACIÓN

Para planchar la tapicería con vapor

- La plancha de vapor vertical se puede utilizar para airear la tapicería, las fundas de los muebles y los cojines de los muebles. Antes de aplicar vapor, pruebe siempre en una pequeña área del tejido que no sea visible.
- Siempre desenchufe la plancha de vapor vertical antes de colocar o retirar el Cepillo para tejidos gruesos.
- No utilice la plancha de vapor vertical directamente sobre el cuerpo, los animales o al usar las prendas.

Notas

- Se para obtener un mejor resultado al eliminar los pliegues difíciles, aplique vapor continuamente sobre el área seleccionada hasta que se eliminen los pliegues.
- Utilice únicamente los complementos o accesorios suministrados.
- **Si la unidad se vuelve ruidosa con un zumbido fuerte y no se genera vapor, compruebe el nivel de agua en el depósito de agua. Esto puede indicar que la plancha de vapor vertical no tiene agua y necesita rellenarse.**

Advertencias

- Si la prenda cuenta con accesorios metálicos, extreme las precauciones y no coloque la plancha de vapor vertical directamente sobre el metal, ya que esto podría decolorar el metal.

Limpeza y cuidados

Atención

- Nunca use gasolina, productos de limpieza disolventes y abrasivos o un cepillo duro para limpiar la plancha.
- No sumerja la plancha de vapor vertical en agua ni en ningún otro tipo de líquido.
- No deje caer, tire o intente doblar la plancha de vapor vertical.
- No trate de desmontar el aparato.
- La plancha de vapor vertical está diseñada sólo para uso doméstico y para ser utilizada con agua del grifo corriente. No añada perfume, vinagre u otros productos químicos al depósito. El aparato no está diseñado para funcionar con estos productos químicos.
- Vacíe siempre el depósito de agua después de cada uso y enjuáguelo con agua limpia.
- Limpie las superficies exteriores con un paño húmedo.
- Evite utilizar el aparato en lugares húmedos o mojados.
- No coloque el aparato cerca de una fuente de calor o de la luz solar directa.

- Asegúrese siempre de que el orificio de salida de vapor esté limpio, libre de incrustaciones y no esté bloqueado.

Notas

- Esta plancha de vapor vertical está diseñada para usar agua del grifo normal.

Conformidad con la normativa WEEE y eliminación del aparato al final de su vida útil:

Este producto es conforme con la directiva de la UE sobre residuos de aparatos eléctricos y electrónicos (WEEE) (2012/19/UE). Este producto incorpora el símbolo de la clasificación selectiva para los residuos de aparatos eléctricos y electrónicos (WEEE).



Este símbolo indica que este producto no debe eliminarse con otros desechos domésticos al final de su vida útil. El dispositivo usado debe ser devuelto al punto de recogida oficial para el reciclaje de los dispositivos eléctricos y electrónicos.

INFORMACIÓN

Para encontrar estos sistemas de recogida, por favor, póngase en contacto con las autoridades locales o con el distribuidor donde se compró el producto. Cada hogar desempeña un papel importante en la recuperación y el reciclaje de los aparatos antiguos. La eliminación adecuada de los aparatos usados ayuda a prevenir las posibles consecuencias negativas para el medio ambiente y la salud humana.

Cumplimiento de la directiva RoHS:

El producto que ha adquirido es conforme con la directiva de la UE sobre la restricción de sustancias peligrosas (RoHS) (2011/65/UE). No contiene ninguno de los materiales nocivos o prohibidos especificados en la directiva.

Información de embalaje



El embalaje del producto está fabricado con material reciclable de acuerdo con las normativas nacion-

ales sobre medio ambiente. No se deshaga del material de embalaje ni de los desechos domésticos o de otro tipo. Llévelos a los puntos de recogida de material de embalaje designados por las autoridades locales.

Datos técnicos

Fuente de alimentación:

220-240 V~, 50-60 Hz

Potencia: 1400-1600 W

Vapor continuo: 25 g/min

Queda reservado el derecho a modificaciones técnicas y de diseño.



Para la puesta en marcha, el uso general y la limpieza, tenga en cuenta las instrucciones de las páginas 4-5 de este manual de instrucciones.

RESOLUCIÓN DE PROBLEMAS

Problema	Posible solución
La plancha de vapor vertical no se calienta	<ul style="list-style-type: none">• Compruebe que el enchufe principal esté correctamente conectado.• Compruebe la fuente de alimentación.• Compruebe el botón de encendido.
La plancha de vapor vertical no produce vapor	<ul style="list-style-type: none">• Compruebe el nivel de agua y que la tapa de entrada del depósito de agua esté bien cubierta.• Presione más fuerte el botón de activación de vapor.• Mantenga la plancha de vapor en posición vertical.
El agua se derrama del depósito de agua.	<ul style="list-style-type: none">• Asegúrese de que el agua no esté por encima del nivel MÁXIMO.• Asegúrese de que la tapa de entrada del depósito de agua esté debidamente cerrada.
La plancha emite un sonido de zumbido o de bombeo fuerte	<ul style="list-style-type: none">• Compruebe el nivel del agua; si no hay agua o está en un nivel bajo, rellene el depósito de agua.
La plancha no parece eliminar las arrugas con facilidad	<ul style="list-style-type: none">• Mantenga la plancha de vapor en posición vertical y estire el tejido hacia abajo para asegurar los mejores resultados.
No sabe cuándo usar el accesorio para prendas delicadas	<ul style="list-style-type: none">• Utilice el accesorio para prendas delicadas en tejidos delicados y el cepillo para tejidos gruesos en otro tipo de tejidos para obtener mejores resultados.
Evitar la decoloración de los accesorios metálicos de la prenda	<ul style="list-style-type: none">• No pase la plancha de vapor por encima de los accesorios metálicos.• Tenga cuidado y aplique vapor alrededor de los accesorios metálicos.

CONDICIONES DE GARANTIA - ESPAÑA

El presente certificado cubre la garantía de reparación de su electrodoméstico de gama blanca y PAE (*) de la marca GRUNDIG durante el periodo de garantía legal previsto en la ley, a partir de la fecha de venta, contra todo defecto de funcionamiento proveniente de fabricación o materiales; o de sustitución del aparato, salvo que una de estas opciones resulte imposible o desproporcionada respecto de la otra. Cuando usted detecte un defecto o anomalía en el aparato contacte de forma inmediata con nosotros para informarnos de la falta de conformidad. Los pequeños electrodomésticos (PAE) deberán ser entregados en el taller del servicio oficial de la marca para su revisión.

La presente garantía sólo será válida si se presenta factura, ticket de compra o el albarán de entrega correspondiente a la adquisición del producto. La presente garantía es válida en el territorio español y portugués para los aparatos distribuidos por Beko Electronics España S.L.. La garantía sólo tendrá validez sobre el primer comprador o adquirente del producto. La garantía será válida para aquellos aparatos cuya instalación sea correcta y estén ubicados en condiciones climáticas y medioambientales adecuadas para su correcto funcionamiento.

EXCLUSIONES DE LA GARANTIA

El coste de la reparación será a cargo del usuario en los siguientes casos:

- Los aparatos utilizados para uso profesional o no exclusivamente doméstico.
- Los aparatos desmontados o manipulados por personas ajenas a los servicios técnicos expresamente autorizados.
- Las instalaciones, transporte, sustitución de aparatos, puestas en marcha, cambio de sentido de puertas.
- Intervenciones de mantenimiento o de información sobre el uso de los aparatos.
- Cambio de inyectores en aparatos de gas.
- Las averías provocadas por falta de mantenimiento o limpieza o aquellas provocadas por un uso indebido, sobrecarga, abandono o de manera no conforme a las instrucciones de uso o de instalación de los aparatos.
- Las averías producidas por causas fortuitas, siniestros de fuerza mayor o derivados de instalación incorrecta y en general, averías por causas ajenas al propio aparato.
- Las averías provocadas por conexiones que puedan presentar fluctuaciones, irregularidades o falta de uniformidad en el suministro, por ejemplo: suministro de agua impulsado por grupos de presión, energía solar, energía eólica, generadores eléctricos, u otro tipo de suministro no normalizado.
- La sustitución de materiales rotos o deteriorados por desgaste o uso no normal del aparato, o materiales consumibles tales como: juntas, plásticos, gomas, correas, cristales, escobillas, bombillas, asas, tiradores, tapas de quemadores, filtros, rejillas, ánodos de sacrificio (magnesio o similares) de calentadores o calderas, etc.
- Los aparatos que presenten oxidación, o daños por corrosión en esmaltes o pinturas, que puedan ser provocados por efectos químicos o electroquímicos del agua o cualquier otra sustancia, o aceleradas por circunstancias ambientales o climáticas no propicias.
- Defectos estéticos en serigrafía o pintura.
- Los daños de transporte o manipulación, golpes, etc.
- Los aparatos deben instalarse de forma accesible para su reparación, debiendo asumir el usuario los costes necesarios para el acceso al aparato para su reparación y sustitución.

La presente garantía no afecta a los derechos de que dispone el consumidor conforme a lo previsto en la legislación vigente. El Servicio Oficial de Asistencia Técnica resolverá cualquier incidencia que pudiera precisar su electrodoméstico siempre que el aparato esté instalado de forma accesible.

Para asegurarse que su electrodoméstico va a ser intervenido por un técnico oficial autorizado, rogamos solicite el carnet avalado por ANFEL (Asociación Nacional de Fabricantes de Electrodomésticos) a nuestros técnicos.

Las marcas BEKO y GRUNDIG se distribuyen por Beko Electronics España S.L.

DATOS APARATO (a rellenar por el Distribuidor):

Titular:		Sello Establecimiento:
Modelo:	Núm. serie:	
Establecimiento:	Fecha de compra:	

**El garante e importador de su electrodoméstico es: BEKO ELECTRONICS ESPAÑA S.L. Calle Provenza nº 388
3º Barcelona 08025, España.**

Conózanos mejor en nuestra página: www.grundig.com Conserve este documento, es importante para usted.

(*) Se consideran electrodomésticos de gama blanca, los aparatos de gran tamaño de cocina, limpieza, refrigeración y ventilación y el pequeño aparato electrodoméstico (PAE) aquellos aparatos de higiene personal, mantenimiento del hogar y preparación de alimentos.

CONDIÇÕES DE GARANTIA - PORTUGAL

Este certificado cobre a garantia de reparação do seu eletrodoméstico da linha branca e pequeno eletrodoméstico (*) da marca GRUNDIG durante o período de garantia legal determinado pela legislação em vigor a contar da data de compra, contra defeitos de funcionamento provenientes do fabrico ou dos materiais; ou de substituição do aparelho, a menos que uma dessas opções seja impossível ou desproporcionada em relação à outra. Quando detetar um defeito ou anomalia no aparelho entre imediatamente em contacto conosco para nos informar da não conformidade. Os pequenos eletrodomésticos devem ser entregues na oficina de serviço oficial da marca para a sua revisão.

Esta garantia só será válida se for apresentada a fatura, o recibo de compra, ou a nota de entrega correspondente a aquisição do produto. Esta garantia é válida em território espanhol e português para aparelhos distribuído pela Beko Home Appliances Portugal, Unipessoal, Lda. A garantia só é válida para o primeiro comprador ou adquirente do produto. A garantia será válida para os aparelhos cuja instalação esteja correta e que estejam localizados em condições climáticas e ambientais adequadas para o seu correto funcionamento.

EXCLUSÕES DA GARANTIA

O custo da reparação será pago pelo utilizador nos seguintes casos:

- Aparelhos utilizados para uso profissional ou não exclusivamente doméstico.
- Os equipamentos desmontados ou manuseados por outras pessoas que não os serviços técnicos expressamente autorizados.
- Instalações, transporte, substituição de equipamento, colocação em funcionamento, alteração do sentido das portas.
- Intervenções de manutenção ou informações sobre a utilização dos aparelhos.
- Alteração de injetores em aparelhos a gás.
- As avarias causadas pela falta de manutenção ou limpeza, ou aquelas causadas por um uso inadequado, sobrecarga, abandono ou de uma forma a não respeitar as instruções de uso ou instalação dos aparelhos.
- As avarias provocadas por causas acidentais, sinistros de força maior ou resultantes de instalação inadequada e em geral, avarias por razões não relacionadas com o produto.
- As avarias causadas por ligações que podem apresentar flutuações, irregularidades ou falta de uniformidade no fornecimento, por exemplo: abastecimento de água impulsionado por grupos de pressão, energia solar, energia eólica, geradores de energia elétrica ou outro tipo de fornecimento não-padrão.
- A substituição de materiais quebrados ou danificados por desgaste ou uso não normal do aparelho, ou consumíveis tais como: juntas, plásticos, borracha, correias, vidros, pincéis, lâmpadas, asas, puxadores, tampas de queimadores, filtros, grelhas, ânodos de sacrifício (magnésio ou similares) de aquecedores ou caldeiras, etc.
- Os aparelhos que apresentem oxidação, ou danos por corrosão nos esmaltes ou na pintura, que possam ter sido causados por efeitos químicos ou eletroquímicos da água ou de qualquer outra substância, ou acelerados por circunstâncias ambientais ou climáticas desfavoráveis.
- Defeitos estéticos em serigrafia ou pintura.
- Os danos causados por transporte ou manuseio, colisões, etc.
- Os aparelhos devem ser instalados de forma acessível em caso de reparação, devendo o utilizador assumir os custos necessários para aceder ao aparelho para reparação e substituição.

A presente garantia não afeta os direitos de que o consumidor dispõe conforme o previsto na legislação em vigor. O Serviço Oficial de Assistência Técnica resolverá qualquer incidente que o seu aparelho possa necessitar, desde que o aparelho seja instalado de forma acessível.

As marcas BEKO e GRUNDIG são distribuídas por Beko Home Appliances Portugal, Unipessoal, Lda

DADOS DO APARELHO (a ser preenchido pelo Distribuidor):

Detentor:		Carimbo do estabelecimento:
Modelo:	N.º série:	
Estabelecimento:	Data de compra:	

O fiador e o importador do seu eletrodoméstico é: Beko Home Appliances Portugal, Unipessoal, Lda; Edifício Amoreiras Square; Rua Carlos Alberto da Mota Pinto, nº 17, 3ªA, Amoreiras 1070-313, Lisboa, Portugal.

Conheça-nos melhor na nossa página: www.grundig.com Conserve este documento, é importante para si.

(*) São consideradas eletrodomésticos da linha branca, os aparelhos de cozinha, limpeza, refrigeração e ventilação de tamanho grande e pequenos eletrodomésticos, os de higiene pessoal, manutenção do lar e preparação de alimentos.

BEZPEČNOSŤ

Táto časť obsahuje bezpečnostné pokyny, ktoré vám pomôžu chrániť sa pred rizikom zranenia osôb alebo poškodeniu látky.

Nedodržaním týchto pokynov strácate platnosť poskytnutej záruky.

- Toto zariadenie je v súlade s medzinárodnými bezpečnostnými normami.
- Toto zariadenie môžu používať deti vo veku 8 rokov a staršie a osoby so zníženými fyzickými, vnímavými alebo duševnými schopnosťami alebo osoby s nedostatkom skúseností a znalostí, pokiaľ sú pod dozorom a po dodržaní pokynov, týkajúcich sa bezpečného používania prístroja a možných nebezpečenstiev. S týmto spotrebičom sa nesmú hrať deti. Deti nesmú vykonávať čistenie a údržbu, pokiaľ nie sú pod dozorom staršej osoby.
- Pred vybratím alebo opätovným namontovaním kefového príslušenstva odpojte prístroj od elektrickej siete a počkajte, kým vychladne.

BEZPEČNOSŤ

- Nepokladajte prístroj na hlavový diel, keď je v prevádzke alebo je zapojený do elektrickej siete. Postavte prístroj na stabilný a rovný povrch.
- Pri používaní prístroja buďte opatrní, pretože z neho unikajú horúce pary.
- Spotrebič sa môže zahriať kvôli vylučovanej horúcej pary a pri kontakte s ňou môže spôsobiť popáleniny.
- Ak prístroj spadne, vyteká z neho voda alebo dôjde k iným poruchám, obráťte sa na autorizovaný servis. Nepoužívajte prístroj, kým nie je opravený.
- Spotrebič nie je vhodný na vonkajšie použitie.
- Keď je spotrebič v prevádzke alebo ho necháte vychladnúť, uchovávajte ho a napájací kábel mimo dosahu detí mladších ako 8 rokov.
- Používajte iba originálne diely alebo časti odporúčané výrobcom.
- Prístroj svojpomocne nerozoberajte.
- Sieťové napätie musí zodpovedať údajom uvedeným na typovom štítku spotrebiča.

BEZPEČNOSŤ

- Sieťové napájanie spotrebiča zabezpečte minimálne 30 mA poistkou.
- Spotrebič používajte s uzemnenou zásuvkou.
- Nepoužívajte prístroj s predlžovacím káblom.
- Pri odpájaní prístroja zo zásuvky neťahajte za napájací kábel.
- Pred čistením alebo doplňovaním vody spotrebič odpojte od siete.
- Neomotávajte kábel okolo prístroja.
- Keď je prístroj zapojený do zásuvky, nedotýkajte sa ho mokrými alebo vlhkými rukami.
- Nepoužívajte prístroj v oblastiach alebo v blízkosti oblastí, kde sa nachádzajú výbušné alebo horľavé miesta a materiály.
- Ak uskladňujete obalový materiál, skladujte ho mimo dosahu detí.
- Nenechávajte prístroj bez dozoru, keď je zapojený do elektrickej siete.
- Vykonajte plnenie vody podľa pokynov.

BEZPEČNOSŤ

- Nepoužívajte spotrebič, ak je poškodený napájací kábel alebo samotný spotrebič. Kontaktujte autorizovaný servis.
- Počas plnenia / vypúšťania vody alebo keď zariadenie nepoužívate, odpojte ho zo zásuvky.
- Nedržte paru na častiach obsahujúcich elektrické komponenty, napríklad vo vnútri pecí.
- Počas používania nevyberajte nádobu na vodu.

PREHĽAD

Vážený zákazník, blahoželáme vám k zakúpeniu vášho Naparovača odevov ST 6150 L.

Pozorne si prečítajte nižšie uvedené pokyny pre používateľov, aby ste si mohli vychutnať svoj kvalitný produkt Grundig po mnoho rokov najefektívnejším spôsobom.

Významy symbolov

V tlačidlá rôznych častiach tohto návodu sa používajú nasledovné symboly:



Dôležité informácie a užitočné rady o použití.



VÝSTRAHA: Varovanie pred nebezpečnými situáciami v súvislosti so bezpečnosťou života a majetku.



VÝSTRAHA: Varovanie pred horúcimi povrchmi.



Riziko popálenia a obarenia parou.



RECYKLOVANÝ A
RECYKLOVATEĽNÝ
PAPIER

PREHĽAD

Ovládanie a diely

Pozri obrázok na strane 3.

- A** Čelná doska
- B** Tlačidlo parného zámku
- C** Tlačidlo pary
- D** Nádrž na vodu
- E** Kryt nádrže na vodu
- F** Vypínač
- G** Obrazovka displeja
- H** Štetec na látku

Príslušenstvo

- I** Kadička

Obrazovka displeja



Maximálna úroveň pary

Určené použitie

Tento spotrebič je určený iba na použitie v domácnosti na odstraňovanie záhybov na oblečení a na rôzne textilné výrobky vrátane záclon; nie je vhodný na profesionálne použitie.

Pred prvým použitím

- Z parnej hlavy odstráňte akýkoľvek štítok alebo ochranný kryt.
- Pred použitím odmotajte a vyrovnajte kábel.
- Pri prvom použití naparovača odevov ho nechajte niekoľko minút naparovať. Odstráňte tak všetky nečistoty a pachy, ktoré mohli zostať po výrobnom procese.
- Pri prvom použití naparovača odevov naparovačku vyskúšajte na starom kúsku látky.

Výstraha

- Aby ste sa vyhli preťaženiu elektrického obvodu, keď sa používa, odporúča sa, aby ste do rovnakého obvodu ako váš naparovač odevov nezapájali ďalšie spotrebiče.

Poznámka

- Pri rozbaľovaní naparovača odevov pred vyradením obalu skontrolujte, či ste obdržali všetky položky uvedené v zozname dielov.

Zostavenie / obsluha vášho naparovača odevov

Poznámky

- Pri plnení nádrže na vodu neprekračujte MAXIMÁLNU hladinu.
- Pred použitím nechajte zariadenie predhriať. Prístroj je pripravený na použitie, keď ikona pary svieti nepretržite.
- Naparovač odevov má inteligentnú funkciu automatického vypnutia. Keď používateľ prestane prevádzkovať tento výrobok na viac ako 8 minút, vnútorný riadiaci obvod vypne napájanie a výrobok sa z dôvodu zaistenia bezpečnosti a úspory energie prepne do pohotovostného režimu.
- **Ak v nádrži nie je dostatok vody, čerpadlo automaticky prestane pracovať do 25 - 35 sekúnd (počas tohto procesu je hluk normálny).**

Ako naparovať odevy

Môže byť použitý na väčšinu látok, pokiaľ je látka zavesená, alebo tam, kde je možné naparovačku odevov ľahko použiť vo zvislej polohe pohybujúcej sa po látke pohybom hore a dole.

Poznámky

- Naparovač odevov je navrhnutý na použitie vo zvislej polohe na zavesených odevoch.
- Skontrolujte, či sú vrecká odevu prázdne a či sú priehyby, ako napríklad manžety a lemy, odobraté.
- Odporúčame vám, aby ste nad kovovými doplnkami nenaparovali. Buďte opatrní a naparujte okolo kovových doplnkov.
- Počas naparovania budete cítiť vibrácie a budete počuť jemný hučivý zvuk; to je normálne, para smeruje od vás a vo vzpriamenej polohe.
- Najlepšie výsledky dosiahnete, keď budete naparovať napnutú látku.

Výstraha

- Naparovač odevov vytvára vysoké teploty pary. Nedotýkajte sa parnej hlavice, uistite sa, že parník smeruje od vás vo zvislej polohe.

- Na dosiahnutie lepších výsledkov, použite nástavec kefu na textil .

Naparovanie závesov

- Závesy vyperte a vysušte podľa pokynov, podľa typu látky.
- Závesy zaveste a naparujte ich, keď visia na svojom mieste.

Naparovanie čalúnenia

- Naparovač odevov môžete použiť na osvieženie čalúnenia, návlekov na nábytok a vankúšov z nábytku a v miestnosti. Pred naparovaním vždy urobte skúšku na malej ploche látky, ktorá nie je viditeľná.

Poznámky

- Pri naparovaní jemných látok, ako je hodváb, sa odporúča použiť priložený nástavec, látkovú kefu. Pre lepšie výsledky pri odstraňovaní nepoddajných záhybov zoberte dole nástavec látkovej kefy z parnej hlavice a nepretržite naparujte na vybranej ploche, kým sa záhyby neodstránia.
- Používajte iba dodané doplnky alebo príslušenstvo.

- **Ak jednotka hlasným hučaním zašumí a nevytvára sa para, skontrolujte hladinu vody v nádrži na vodu. To môže naznačovať, že v naparovačke odevov nie je voda a je potrebné ju znovu naplniť.**

Varovania

- Ak má odev kovové doplnky, buďte opatrní a naparovač odevov neumiestňujte priamo na kov, pretože by to mohlo spôsobiť zmenu farby kovu.
- Pred nasadením alebo odpojením látkovej kefy naparovač odevov vždy odpojte.
- Nepoužívajte naparovač odevov priamo na telo, zvieratá alebo počas nosenia odevov.

Čistenie a starostlivosť

Pozor

- Na čistenie tohto prístroja nikdy nepoužívajte benzín, rozpúšťadlá a abrazívne čistiace prostriedky alebo tvrdú kefu.
- Naparovač odevov neponárajte do vody alebo inej tekutiny.
- Naparovač nehádzte, nepúfajte dole a neskúšajte ho ohýbať.
- Prístroj svojpomocne nerozoberte.
- Naparovač odevov je určený iba na použitie v domácnosti a na použitie s obyčajnou vodou z vodovodu. Do nádrže nedávajte parfum, ocot ani iné chemikálie. Spotrebič nie je navrhnutý na prácu s týmito chemikáliami.
- Po každom použití nádržku na vodu vždy vyprázdňte a opláchnite čistou vodou.
- Vonkajšie povrchy utrite vlhkou handričkou.
- Nepoužívajte prístroj na vlhkých alebo mokých miestach.
- Neumiestňujte prístroj v blízkosti tepelných zdrojov alebo na priamom slnečnom žiarení.

- Vždy sa ubezpečte, že otvor pre výstup pary je čistý, bez vodného kameňa a nie je upchatý.

Poznámky

- Tento naparovač odevov je navrhnutý na použitie bežnej vody z vodovodu.

V súlade so smernicou o odpadoch z elektrických a elektronických zariadení a zneškodňovaní odpadov:

Tento produkt je v súlade so smernicou o odpadoch z elektrických a elektronických zariadení EÚ (2012/19/EÚ) Tento produkt obsahuje symbol triedeného odpadu pre odpadové elektrické a elektronické vybavenie (WEEE).



Tento symbol znamená, že sa tento výrobok na konci jeho životnosti nesmie likvidovať spolu s iným domácim odpadom.

Použitie zariadenie musíte odniesť do oficiálnej zberne pre recykláciu elektrických a elektronických zariadení. Obráťte sa na miestne úrady alebo na predajcu, u ktorého ste si výrobok zakúpili, a informujte sa o umiestnení zberných zariadení. Každá domácnosť hrá dôležitú úlohu v zbere a recyklácii starých zariadení.

INFORMÁCIE

Správna likvidácia starého zariadenia pomáha predísť možným negatívnym následkom pre životné prostredie a ľudské zdravie.

V súlade s Obmedzením používania niektorých nebezpečných látok v elektronických a elektrických zariadeniach

Tento produkt bol zakúpený v súlade so smernicou o odpadoch z elektrických a elektronických zariadení EÚ (2011/65/EÚ) Neobsahuje žiadne nebezpečné alebo zakázané materiály špecifikované smernicou.

Informácie o balení



Balenie produktu je vyrobené z recyklovateľných materiálov, v súlade s našou národnou legislatívou. Baliaci materiál ne-

likvidujte spolu s komunálnym alebo iným odpadom. Zoberte ho na zberné miesto baliaceho materiálu, ktoré vytvorili miestne úrady.

Technické údaje

Napájanie: 220-240 V~,
50-60 Hz

Napájanie: 1400-1600 W

Nepretržitá para: 25 g/min

Technické práva a práva na zmeny dizajnu sú vyhradené.



Pri uvádzaní do prevádzky, všeobecnom používaní a čistení sa riadte pokynmi uvedenými na stranách 4-5 tohto návodu na obsluhu.

RIEŠENIE PROBLÉMOV

Problém	Možné riešenie
Naparovač odevov sa nezahrieva	<ul style="list-style-type: none">• Skontrolujte, či je zástrčka správne zasunutá.• Skontrolujte zdroj napájania.• Skontrolujte tlačidlo napájania.
Parný prístroj neprodukuje paru	<ul style="list-style-type: none">• Skontrolujte hladinu vody a či je kryt vstupného otvoru nádrže na vodu správne zakrytý.• Stlačte silnejšie tlačidlo aktivácie pary.• Naparovač držte vo zvislej polohe.
Voda sa vylieva z vodnej nádrže	<ul style="list-style-type: none">• Uistite sa, že voda nepresahuje MAXIMÁLNU hladinu.• Uistite sa, že je kryt prívodu vody správne uzavretý.
Naparovač vydáva hlasy hučania alebo pumpovania	<ul style="list-style-type: none">• Skontrolujte hladinu vody; ak nie je voda alebo je jej málo, doplňte nádržku na vodu.
Naparovač záhyby neodstraňuje ľahko.	<ul style="list-style-type: none">• Naparovač držte vo zvislej polohe a látku roztiahnite smerom dole, aby ste dosiahli čo najlepšie výsledky.
Nie ste si istí, kedy použiť kefu	<ul style="list-style-type: none">• Na dosiahnutie lepších výsledkov, použite kefu na nie jemné tkaniny.
Zabráňte zafarbeniu kovových doplnkov na odevu	<ul style="list-style-type: none">• Naparovač odevov nevedzte priamo na kovové doplnky.• Okolo kovového príslušenstva buďte opatrní a opatrne naparujte.

Beko Grundig Deutschland GmbH
Rahmannstraße 3
65760 Eschborn

www.grundig.com