

FOR A GOOD REASON

**GRUNDIG**

## HAND MIXER

HM 5040

en

pl

hr

hu

cs

sl

lt

el

bg

ru

Product code 1805303

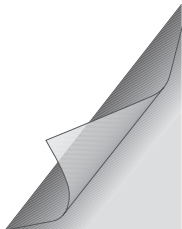

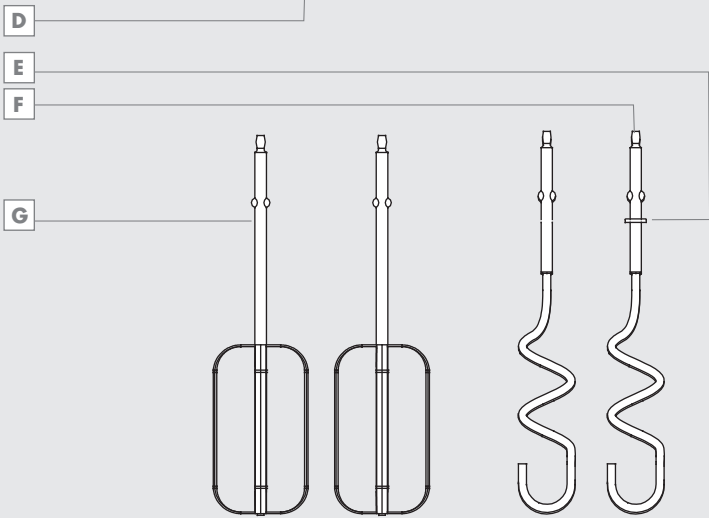
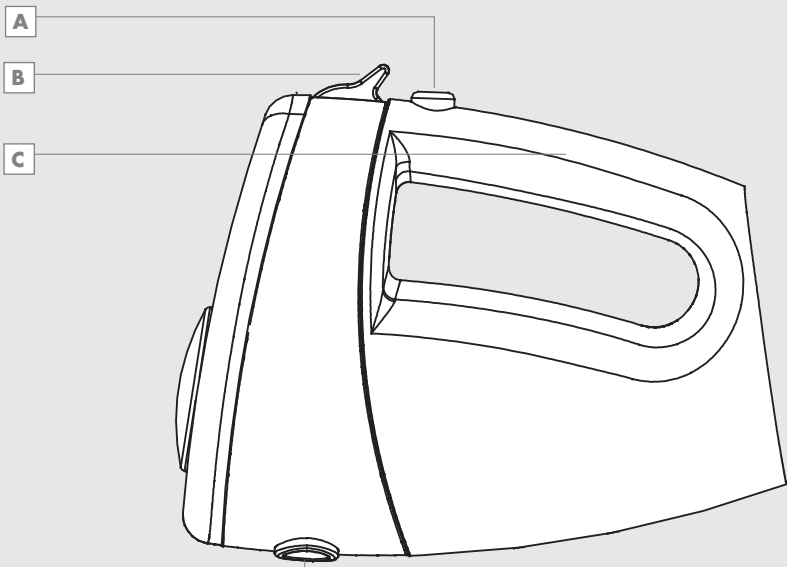



---

**ENGLISH** 06-11

**POLSKI** 12-17

**HRVATSKI** 18-23

**MAGYAR** 24-29

**ČESKY** 30-35

**SLOVENŠČINA** 36-41

**LIETUVIŲ K** 42-47

**ΕΛΛΗΝΙΚΑ** 48-53

**БЪЛГАРСКИ ЕЗИК** 54-59

**РУССКИЙ** 60-66

# SAFETY AND SET-UP

---

Please read this instruction manual thoroughly prior to using this appliance! Follow all safety instructions in order to avoid damages due to improper use!

Keep the instruction manual for future reference. Should this appliance be given to a third party, than this instruction manual must also be handed over.

- The appliance is designed for domestic use only.
- Do not use the appliance outdoors or in the bathroom.
- Check if the mains voltage on the rating label corresponds to your local mains supply. The only way to disconnect the appliance from the mains is to pull out the plug.
- For additional protection, this appliance should be connected to a household faulty current protection switch with no more than 30 mA. Consult your electrician for advice.
- Do not immerse the appliance, power cord or power plug in water or in other liquids.
- Disconnect the power plug after using the appliance, before cleaning the appliance, before leaving the room or if a fault occurs. Do not disconnect the plug by pulling on the cord.
- Do not wrap the power cord around the appliance.
- Prevent damage to the power cord by not squeezing, bending or rubbing it on sharp edges. Keep the cord away from hot surfaces and open flames.
- Do not use an extension cord with the appliance.
- Never use the appliance if the power cord or the appliance is damaged.
- Our GRUNDIG Household Appliances meet applicable safety standards, thus if the appliance or power cord is damaged, it must be repaired or replaced by the dealer, a service centre or a similarly qualified and authorized service person to avoid any dangers. Faulty or unqualified repair work may cause danger and risks to the user.
- Do not dismantle the appliance under any circumstances. No warranty claims are accepted for damage caused by improper handling.
- Keep the appliance always out of the reach of children.
- The appliance should not be used by the following persons, including children: those with limited physical, sensory or mental capabilities and also those with a lack of experience and knowledge. This does not apply to the latter if they were instructed in the use of the appliance or if they use it under the supervision of a person responsible for their safety. Children should always be supervised to ensure that they do not play with the appliance.
- Do not leave the appliance unattended as long as it is in use. Extreme caution is advised when the appliance is being used near children and people with limited physical, sensory or mental capabilities.
- Before using of the appliance for first time, clean all parts. Please see details in the "Cleaning and Care" section.
- Dry the appliance before connecting it to mains supply.
- Never operate or place any part of this appliance on or near to hot surfaces such as gas burner, electric burner or heated oven.
- Do not use the appliance for anything other than its intended use.
- Operate the appliance with delivered parts only.
- Do not use the appliance with damp or wet hands.
- Always use the appliance on a stable, flat, clean and dry surface.
- Make sure that that there is no danger that the power cord could be accidentally pulled or that someone could trip over it when the appliance is in use.
- Position the appliance in such a way that the plug is always accessible.
- Hold the appliance by the handle only.

# SAFETY AND SET-UP

---

- Do not stick any foreign objects on the appliance.
- Do not touch any moving parts on this appliance. Wait until the appliance has come to a complete standstill. Remember that long hair, loose clothing, jewellery and kitchen utensils could pose a danger should they get caught in the mixer.
- While the appliance is in operation, do not put any objects into the moving parts. There is a risk of injury.
- To avoid splashes, put the whisk/dough hook completely into the food mixture first before switching on the mixer.
- Do not use the appliance for anything other than its intended use. The Hand Mixer is designed for mixing and whisking of food only.
- Never release the attachments while the appliance is in operation.
- The hand mixer should be used on high speed for no longer than 3 minutes. Let the appliance cool down to room temperature before further use.

# AT A GLANCE

---

Dear Customer,

Congratulations on the purchase of your new GRUNDIG Hand Mixer HM 5040.

Please read the following user notes carefully to ensure you can enjoy your quality product from GRUNDIG for many years to come.

## Special features

Your Hand Mixer is perfectly suitable for mixing, whisking, beating food and preparing dough.

The GRUNDIG Hand Mixer is equipped with:

- Valuable Stainless Steel Beater and Dough Hook.
- 300 Watt output.
- 5 speed settings.
- Turbo Setting.

## Whisk

By using beaters, you can prepare light batter mixture, eggs, egg whites, whipping cream, mayonnaise, puree, creams, sauces and pudding mixtures.

## Knead

By using dough hooks, you can prepare heavy yeast dough and pastry dough, such as potato dough for making potato dumplings and potato pancakes.

## Controls and parts

See the figure on page 3.

- A** Turbo button
- B** Speed control and accessory release switch
- C** Handle
- D** Accessory slots for beaters and dough hooks
- E** Distance spacer on dough hook
- F** Dough hooks
- G** Beaters



# OPERATION

## Preparation

- 1 Remove all packaging and sticker materials and dispose of them according to the applicable legal regulation.
- 2 Before using of the appliance for first time, clean beaters and dough hooks (See the "Cleaning and care" section).

## Operation

- 1 Make sure that the power cord has been disconnected from the wall socket and the speed control and accessory release switch **B** is on speed 0 prior to attaching the beater or dough hooks to the mixer.
- 2 Insert the beaters **G** or dough hooks **F** into the accessory slots for beaters and dough hooks **D** on the mixer until they lock into place.

## Notes

- Insert dough hook with distance spacer **E** in the larger of the two accessory slots.
- The beaters can be inserted into either accessory slots **D**.

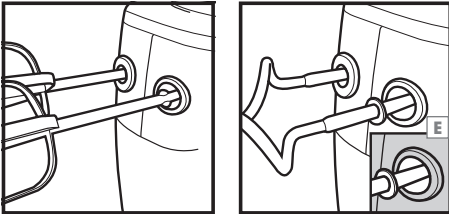

- 3 Insert the plug into the wall socket.
- 4 Hold the beaters **G** or dough hooks **F** into the food mixture before switching the hand mixer on.
- 5 Set the speed control and accessory release switch **B** on the desired speed (1 to 5 speed settings).
  - The appliance begins to operate.

## Note

- Select a suitable speed level, depending on the type of food. While mixing, you can press the Turbo button **A** to briefly raise the speed level to the maximum speed. The speed of the Turbo button **A** corresponds to the level 5 of the speed control and accessory release switch **B**.

## Caution

- Make sure that the operating time of the hand mixer does not exceed 3 minutes at a time.
- 6 After you finish operation, set the speed control and accessory release switch **B** to speed 0. After rotation has been stopped pull out the beaters / dough hook from the food mixture.
  - 7 Disconnect the plug from the wall socket.
  - 8 Hold the beaters **G** or dough hooks **F** with one hand and push the speed control and accessory release switch **B**.
    - The beaters **G** or dough hooks **F** will be released.

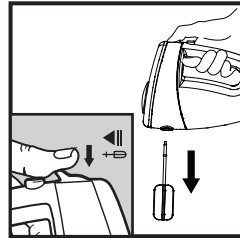

## Caution

- Only press the speed control and release switch **B** if it is on position 0.

## Hints and tips

- Cold food, such as butter and eggs should be brought to room temperature prior to blending them. Thus leave these types of food at room temperature for a while before mixing them.
- To avoid mixing egg shells in with the food already in the container, put them into a separate container first. Then add them to the mixture.

# OPERATION

---

- Remember that climatic conditions, seasonal temperature differences, temperature and consistency of the ingredients could affect the preparation time necessary as well as the results.
- Always start blending on a low speed. Increase the speed gradually until you have reached the recommended speed for the food you are mixing.

# INFORMATION

---

## Cleaning and care

### Caution

- Never use petrol, solvents or abrasive cleaners, metal objects or hard brushes to clean the appliance.
- 1 Turn the appliance off and disconnect it from the wall socket.
  - 2 Let the appliance cool down completely.
  - 3 Use a damp soft cloth to clean the exterior of the appliance.

### Caution

- Never put the appliance or power cord in water or any other liquids and never hold them under running water.
- 4 Clean the beaters **G** or dough hooks **F** with warm, soapy water. Then rinse the beaters or dough hooks with clear water and dry them off thoroughly. The beaters or dough hooks can also be cleaned in the dishwasher.

### Note

- Before using the appliance after cleaning, dry all parts carefully using a soft towel.

## Storage

If you do not plan to use the appliance for a long period of time, please store it carefully. Wrap the power cord around the appliance. Make sure the appliance is unplugged and completely dry. Store the appliance in a cool, dry place. Make sure the appliance is kept out of the reach of children.

## Environmental note

This product has been made from high-quality parts and materials which can be re-used and are suitable for recycling.



Therefore, do not dispose the product with normal household waste at the end of its service life. Take it to a collection point for the recycling of electrical and electronic equipment.

This is indicated by this symbol on the product, in the operating manual and on the packaging.

Please find the closest collection points operated from your local authority.

Help protect the environment by recycling used products.

## Technical data



This product conforms to the European directives 2004/108/EC and 2006/95/EC.

**Power supply:** 220V-240V~ 50 Hz

**Power:** 300 W

**Noise Level:** 80 dB (A)

Technical and design modifications reserved.

This product is under guarantee for three years.

Do not dismantle the appliance under any circumstances. No warranty claims are accepted for damage caused by improper handling.

# BEZPIECZEŃSTWO I MONTAŻ

Przed użyciem urządzenia dokładnie przeczytaj instrukcję obsługi! Stosuj się do wskazówek bezpieczeństwa, aby uniknąć uszkodzeń spowodowanych nieprawidłowym użyciem!

Zachowaj instrukcję obsługi do wglądu. Jeśli przekazujesz urządzenie osobie trzeciej, dotychczas również niniejszą instrukcję obsługi.

- Urządzenie jest przeznaczone do użytku domowego.
- Nie używaj urządzenia na zewnątrz lub w łazience.
- Sprawdź, czy wartość napięcia na tabliczce znamionowej zgadza się z danymi sieci lokalnej. Jedyнным sposobem na odłączenie urządzenia od źródła zasilania jest wyjęcie wtyczki.
- Dla dodatkowego bezpieczeństwa, instalacja elektryczna w mieszkaniu powinna być podłączona do wyłącznika różnicowoprądowego o wartości nie wyższej niż 30 mA. Zasięgnij porady u elektryka.
- Nie zanurzaj urządzenia, kabla zasilania lub wtyczki w wodzie lub innych cieczach.
- Wyjmuj wtyczkę po użyciu urządzenia, przed czyszczeniem, zanim zostawisz urządzenie bez nadzoru lub w razie usterek. Nie wyjmuj wtyczki ciągnąc za kabel.
- Nie owijaj kabla zasilania wokół urządzenia.
- Unikaj uszkodzania kabla poprzez ściskanie, zginanie i tarcie go o ostre krawędzie. Trzymaj kabel z dala od gorących powierzchni oraz otwartego ognia.
- Nie używaj przedłużacza wraz z tym urządzeniem.
- Nie używaj urządzenia, jeśli kabel zasilania lub urządzenie jest uszkodzone.
- Nasze Sprzęty Domowe GRUNDIG spełniają odpowiednie standardy bezpieczeństwa, dlatego jeśli urządzenie lub kabel zasilania jest uszkodzony, aby uniknąć niebezpieczeństwa musi zostać naprawiony przez sprzedawcę, centrum obsługi klienta lub równie wykwalifikowanego specjalistę. Nieprawidłowa lub nieprofesjonalna naprawa może spowodować niebezpieczeństwo oraz zagrożenie dla użytkownika.
- W żadnym wypadku nie rozmontowuj urządzenia. Gwarancja nie obejmuje uszkodzeń spowodowanych nieprawidłowym obchodzeniem się z urządzeniem.
- Trzymaj urządzenie poza zasięgiem dzieci.
- Urządzenie nie jest przeznaczone dla osób (w tym dzieci) o ograniczonych zdolnościach fizycznych, sensorycznych lub umysłowych, jak również dla osób odznaczających się brakiem doświadczenia i wiedzy. Nie dotyczy to osób, które zostały poinstruowane jak używać urządzenia lub jeśli pozostają one pod opieką osoby odpowiedzialnej za ich bezpieczeństwo. Dzieci powinny pozostawać pod nadzorem, aby nie używały urządzenia do zabawy.
- Nie pozostawiaj urządzenia bez nadzoru podczas pracy. Zachowuj szczególną ostrożność, jeśli urządzenie jest używane w pobliżu dzieci oraz osób z ograniczonymi zdolnościami fizycznymi, sensorycznymi lub umysłowymi.
- Wyczyść wszystkie części przed pierwszym użyciem urządzenia. Szczegóły znajdziesz w rozdziale "Czyszczenie i konserwacja".
- Osusz urządzenie przed podłączeniem go do źródła zasilania.
- Nigdy nie używaj urządzenia i nie stawiaj żadnej jego części na lub w pobliżu gorących powierzchni, takich jak kuchenka gazowa, kuchenka elektryczna lub nagrany piekarnik.
- Używaj urządzenia wyłącznie zgodnie z przeznaczeniem.
- Używaj urządzenia wyłącznie z dołączonymi częściami.
- Nie używaj urządzenia wilgotnymi lub mokrymi rękami.
- Zawsze stawiaj urządzenie na stabilnej, płaskiej, czystej i suchej powierzchni.
- Upewnij się, że podczas pracy urządzenia kabel zasilania nie może zostać przypadkowo pociągnięty i że nie można się o niego potknąć.
- Postaw urządzenie w taki sposób, żeby wtyczka była zawsze dostępna.
- Trzymaj urządzenie wyłącznie za uchwyt.
- Nie wkładaj obcych przedmiotów do urządzenia.

- Nie dotykaj ruchomych części urządzenia. Poczekaj, aż urządzenie całkowicie się zatrzyma. Pamiętaj, że długie włosy, luźne ubranie, biżuteria oraz przybory kuchenne mogą spowodować niebezpieczeństwo, jeśli dostaną się do miksera.
- Nie wkładaj żadnych przedmiotów do ruchomych części urządzenia podczas pracy. Istnieje ryzyko urazów!
- Aby uniknąć rozprysków, najpierw włóż końcówkę do ubijania/do ugniatania do pożywienia, a dopiero potem włącz mikser.
- Używaj urządzenia wyłącznie zgodnie z przeznaczeniem. Urządzenie służy wyłącznie do miksowania i ubijania pożywienia.
- Nigdy nie odłączaj akcesoriów podczas pracy urządzenia.
- Na wysokich obrotach mikser powinien być używany nie dłużej niż 3 minuty. Przed ponownym użyciem pozwól urządzeniu ostygnąć w temperaturze pokojowej.

# INFORMACJE OGÓLNE

---

Drogi Kliencie,

Gratulujemy zakupu Miksera Ręcznego GRUNDIG HM 5040.

Dokładnie zapoznaj się z poniższymi instrukcjami, aby móc cieszyć się urządzeniem marki GRUNDIG przez wiele lat.

## Właściwości urządzenia

Mikser służy do miksowania, ubijania, ugniatania oraz wyrabiania ciasta. Mikser GRUNDIG został wyposażony w:

- Końcówkę do ubijania oraz wyrabiania ciasta ze stali nierdzewnej.
- Wyjście 300 W.
- 5 ustawień szybkości.
- Ustawienie Turbo.

## Ubijanie

Używając końcówek do ubijania można przygotować lekką panierkę, jajka, białka, bitą śmietanę, majonez, puree, kremy, sosy oraz miksturę do puddingów.

## Wyrabianie ciasta

Używając końcówek do wyrabiania ciasta, można przygotować gęste ciasto drożdżowe oraz ciasto do wypieków takich jak pierogi oraz placki ziemniaczane.

## Przyciski oraz części

Zobacz rysunek na stronie 3.

- A** Przycisk Turbo
- B** Przycisk kontroli szybkości oraz zwalniania akcesoriów
- C** Uchwyt
- D** Otwory na końcówki do ubijania oraz wyrabiania ciasta
- E** Podkładka dystansowa na końcówce do wyrabiania ciasta
- F** Końcówki do wyrabiania ciasta
- G** Końcówki do ubijania

## Przygotowanie

- 1 Usuń wszystkie materiały opakowania oraz taśmy i pozbadź się ich zgodnie z obowiązującymi przepisami prawa.
- 2 Przed pierwszym użyciem urządzenia ostrożnie wyczyść końcówki do ubijania oraz wyrabiania ciasta (Zobacz rozdział „Czyszczenie i konserwacja”).

## Obsługa

- 1 Przed włożeniem końcówek do ubijania lub wyrabiania ciasta, upewnij się, że kabel zasilania został odłączony od gniazda zasilania, oraz że przycisk kontroli szybkości oraz zwalniania akcesoriów **B** jest ustawiony na 0.
- 2 Włóż końcówki do ubijania **G** lub wyrabiania ciasta **F** w otwory **D** i upewnij się, że zostały zablokowane.

## Informacje

- Włóż końcówkę do wyrabiania ciasta z podkładką dystansową **E** do większego z otworów na akcesoria.
- Końcówki do ubijania mogą zostać włożone do dowolnego otworu **D**.

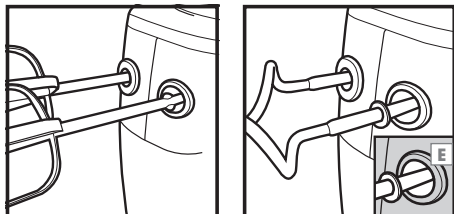

- 3 Włóż wtyczkę do gniazda zasilania.
- 4 Przed włączeniem miksera włóż do mikstury końcówki do ubijania **G** lub wyrabiania ciasta **F**.
- 5 Ustaw przycisk kontroli szybkości oraz zwalniania akcesoriów **B** na wybraną szybkość (ustawienia szybkości od 1 do 5).
  - Urządzenie zaczyna pracę.

## Informacja

- Wybierz odpowiedni poziom szybkości, zależący od rodzaju pożywienia. Podczas miksowania, możesz nacisnąć przycisk Turbo **A**, aby na krótką chwilę zwiększyć szybkość do maksymalnego poziomu. Szybkość przycisku Turbo **A** odpowiada poziomowi 5 przycisku kontroli szybkości oraz zwalniania akcesoriów **B**.

## Uwaga

- Upewnij się, że nie używasz miksera dłużej niż 3 minuty bez przerwy.
- 6 Po skończeniu pracy, ustaw przycisk kontroli szybkości i zwalniania akcesoriów **B** na poziom 0. Po zatrzymaniu się końcówek, wyjmij je z pożywienia.
- 7 Wyjmij wtyczkę z gniazda zasilania.
- 8 Trzymaj końcówki do ubijania **G** lub wyrabiania ciasta **F** jedną ręką i naciśnij przycisk kontroli szybkości oraz zwalniania akcesoriów **B**.
  - Końcówki do ubijania **G** lub wyrabiania ciasta **F** zostaną odblokowane.

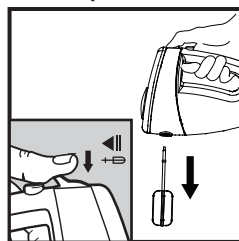

## Uwaga

- Naciskaj przycisk kontroli szybkości oraz zwalniania akcesoriów **B** tylko wtedy, jeśli znajduje się na pozycji 0.

## Wskazówki

- Zimne pożywienie, takie jak masło i jaja powinny osiągnąć temperaturę pokojową przed zmiksowaniem. Dlatego na jakiś czas zostaw je w temperaturze pokojowej.

- Aby uniknąć zmiksowania skorup jaj z pożywieniem znajdującym się już w pojemniku, najpierw włóż je do osobnego pojemnika. Następnie dodaj je do mikstury.
- Pamiętaj, że klimat, sezonowe różnice temperatury, temperatura oraz konsystencja składników mogą wpłynąć na czas przygotowania, jak również na otrzymany rezultat.
- Zawsze zaczynaj miksowanie od niskiej szybkości. Stopniowo zwiększaj szybkość, aż osiągniesz poziom rekomendowany dla danego rodzaju pożywienia.



## Czyszczenie i konserwacja

### Uwaga

- Nigdy nie używaj benzyny, rozpuszczalników, środków ścierających, metalowych przedmiotów lub twardych szczotek do czyszczenia urządzenia.
- 1 Wyłącz urządzenie i wyjmij wtyczkę z gniazda zasilania.
  - 2 Pozwól urządzeniu całkowicie ostygnąć.
  - 3 Użyj wilgotnej, miękkiej szmatki, aby wyczyścić zewnętrzną część urządzenia.

### Uwaga

- Nigdy nie zanurzaj urządzenia lub kabla zasilania w wodzie lub innej cieczy, i nigdy nie trzymaj ich pod bieżącą wodą.
- 4 Czyść końcówki do ubijania **G** oraz wyrabiania ciasta **F** ciepłą wodą z mydłem. Następnie wypłucz końcówki czystą wodą i dokładnie je wysusz. Kończówki mogą być również czyszczone w zmywarce.

### Informacja

- Przed użyciem urządzenia po czyszczeniu, ostrożnie wysusz wszystkie części używając miękkiej szmatki.

## Przechowywanie

Jeśli nie będziesz używać urządzenia przez długi okres, przechowuj je w bezpiecznym miejscu. Owiń kabel zasilania wokół urządzenia. Upewnij się, że zostało odłączone od źródła zasilania i jest całkowicie suche. Przechowuj urządzenie w zimnym, suchym miejscu. Upewnij się, że urządzenie jest przechowywane poza zasięgiem dzieci.

## Ochrona środowiska

Urządzenie zostało wykonane z wysokiej jakości części oraz materiałów, które mogą zostać ponownie użyte i które nadają się do recyklingu.



Dlatego też nie wyrzucaj urządzenia wraz z odpadami domowymi po zakończeniu jego okresu użytkowego. Zanieś urządzenie do punktu zbiorczego dla sprzętu elektrycznego i elektronicznego. Jest to oznaczone tym symbolem na produkcie, w instrukcji obsługi oraz na opakowaniu.

Dowiedz się u władz lokalnych, gdzie znajduje się najbliższy punkt zbiorczy.

Pomóż chronić środowisko poprzez recykling zużytych urządzeń.

## Dane techniczne



Urządzenie odpowiada europejskim dyrektywom 2004/108/EC oraz 2006/95/EC.

- Zasilanie:** 220 V - 240 V~ 50 Hz  
**Moc:** 300 W  
**Poziom głośności:** 80 dB (A)

Producent zastrzega prawo do zmian technicznych oraz w wyglądzie urządzenia.

Produkt objęty jest trzyletnią gwarancją.

W żadnym wypadku nie rozmontowuj urządzenia. Gwarancja nie obejmuje uszkodzeń spowodowanych nieprawidłowym obchodzeniem się z urządzeniem.

# SIGURNOST I POSTAVLJANJE

Prije uporabe ovog uređaja temeljito pročitajte ove upute za uporabu! Poštujte sve sigurnosne upute kako biste izbjegli oštećenja uslijed nepravilne upotrebe!

Pohranite ove upute za uporabu radi korištenja u budućnosti. Ukoliko se ovaj uređaj predaje trećoj osobi, treba predati i ove upute za uporabu.

- Uređaj je namijenjen isključivo za kućnu upotrebu.
- Uređaj ne koristite na otvorenom ili u kupaonici.
- Provjerite odgovara li mrežni napon označen na natpisnoj pločici vašem lokalnom mrežnom naponu. Jedini način isključivanja uređaja s mrežnog napona je izvlačenjem utikača.
- Radi dodatne zaštite ovaj uređaj treba povezati s kućnom zaštitnom sklopkom s ne više od 30 ampera. Savjet potražite od svog električara.
- Uređaj, kabel napajanje ili utikač ne uranjajte u vodu, niti bilo koje druge tekućine.
- Nakon uporabe uređaja, prije čišćenja ili prije napuštanja prostorije uvijek iskopčajte utikač napajanja. Ne iskopčavajte utikač povlačenjem kabela.
- Kabel napajanja ne omatajte oko uređaja.
- Spriječite oštećivanje kabela napajanja uslijed gnječenja, savijanja ili oštih rubova. Kabel napajanja držite podalje od vrućih površina i otvorenog plamena.
- S uređajem ne koristite produžni kabel.
- Nikada ne koristite uređaj ako su kabel napajanja ili uređaj oštećeni.
- Naši GRUNDIG Uređaji za Domaćinstvo zadovoljavaju primjenjive sigurnosne standarde te, ako se uređaj ili kabel napajanja oštete, mora ih popraviti ili promijeniti trgovac, servisni centar ili slično kvalificirana i ovlaštena osoba servisa kako bi se izbjegle moguće opasnosti. Nepravilni ili nekvalificirani popravci mogu izazvati opasnosti po korisnika.
- Ni u kojem slučaju ne rastavljajte uređaj. Ne prihvaćaju se nikakvi jamstveni zahtjevi za oštećenja uzrokovana nepravilnim rukovanjem.
- Uređaj uvijek držite dalje od dohvata djece.
- Uređaj nije namijenjen za uporabu od strane osoba, uključujući i djecu: smanjenih fizičkih, motoričkih ili mentalnih sposobnosti, ili nedovoljnog iskustva i znanja, osim ako ih nadgleda ili su dobili upute o korištenju uređaja od osobe odgovorne za njihovu sigurnost. Ovo se ne odnosi za slučaj kada su dobili upute za uporabu uređaja ili ga koriste pod nadzorom osobe odgovorne za njihovu sigurnost. Djecu treba uvijek nadgledati kako bi se spriječilo da se igraju s uređajem.
- Ne ostavljajte uređaj bez nadzora dokle god se koristi. Prilikom korištenja uređaja u blizini djece ili ljudi smanjenih fizičkih, motoričkih ili mentalnih sposobnosti, potreban je izniman oprez.
- Prije prve uporabe uređaja očistite sve dijelove. Pogledajte poglavlje "Čišćenje i održavanje".
- Prije priključivanja uređaja na mrežno napajanje, osušite ga.
- Nikada ne koristite, niti postavljajte nijedan dio ovog uređaja na ili pokraj vrućih površina poput plinskog plamenika, električnog štednjaka ili zagrijane pećnice.
- Uređaj koristite isključivo za svrhe za koje je namijenjen.
- Uređaj koristite isključivo s isporučenim dijelovima.
- Ne rukujte uređajem vlažnim ili mokrim rukama.
- Uređaj uvijek koristite na ravnoj, stabilnoj, čistoj i suhoj podlozi.
- Pobrinite se da ne bude opasnosti od slučajnog povlačenja ili spoticanja o kabel dok se uređaj koristi.
- Postavite uređaj tako da utikač bude uvijek dostupan.
- Uređaj držite isključivo za ručku.
- U uređaj ne gurajte nikakve strane predmete.
- Ne dirajte nijedan pokretni dio uređaja. Pričekajte dok se uređaj potpuno ne zaustavi. Imajte na umu da duga kosa, labava odjeća, nakit i kuhinjsko posuđe mogu predstavljati opasnost ako ih miješalica zahvati.

- Dok uređaj radi, na pokretne dijelove ne stavljajte nikakve strane predmete. Postoji opasnost od ozljede.
- Kako biste izbjegli prskanje, postavite metlice/nastavke za miješenje do kraja u mješavinu hrane prije uključivanja miješalice.
- Uređaj koristite isključivo za svrhe za koje je namijenjen. Ručna miješalica namijenjena je za miješanje i tučenje hrane.
- Dodatke nikada ne otpuštajte dok uređaj radi.
- Ručnu miješalicu treba koristiti na velikoj brzini ne dulje od 3 minute. Prije sljedeće uporabe pričekajte da se uređaj ohladi na sobnu temperaturu.

Poštovani kupče,

Čestitamo na kupovini vaše nove miješalice GRUNDIG HM 5040.

Pažljivo pročitajte sljedeće korisničke napomene kako biste mogli još mnogo godina mogli uživati u GRUNDIG-ovom proizvodu.

## Posebne značajke

Vaša ručna miješalica pogodna je za miješanje, tučenje i miješenje hrane i pripremu tijesta.

GRUNDIG ručnu miješalicu odlikuju:

- Metlice i nastavak za miješenje od vrijednog nehrđajućeg čelika.
- 300 Watti izlazne snage.
- 5 brzina.
- Turbo brzina.

## Tučenje

Korištenjem metlica možete pripremiti laganu mješavinu od maslaca, jaja, bjelanjaka, tučenog vrhnja, majoneze, pirea, krema, umaka i mješavina za pudinge.

## Miješenje

Korištenjem nastavaka za miješenje možete pripremiti tvrda dizana tijesta i tijesta za pecivo, kao što su tijesto od krumpira za izradu njoka i palačinki od krumpira.

## Komande i dijelovi

Pogledajte sliku na stranici 3.

- A** Turbo gumb
- B** Gumb za kontrolu brzine i izbacivanje nastavaka
- C** Ručka
- D** Ležišta za metlice i nastavke za miješenje
- E** Distančnik na nastavku za miješenje
- F** Nastavci za miješenje
- G** Metlice

# UPORABA

## Priprema

- 1 Uklonite sav ambalažni materijal i naljepnice i riješite ih se u skladu s primjenjivim zakonima na snazi.
- 2 Prije prvog korištenja uređaja, očistite metlice i nastavke za miješenje (pogledajte poglavlje "Čišćenje i održavanje").

## Uporaba

- 1 Prije umetanja metlica ili nastavaka za miješenje u miješalicu, uvjerite se da je kabel napajanja iskopčan iz zidne utičnice te da se gumb za kontrolu brzine i izbacivanje nastavaka **B** nalazi na brzini 0.
- 2 Umetnite metlice **G** ili nastavke za miješenje **F** u ležišta za nastavke za metlice ili nastavke za miješenje **D** na miješalici dok ne uskoče na svoje mjesto.

## Napomene

- Nastavak za miješenje s distančnikom **E** umetnite u veće ležište za nastavak.
- Metlice možete umetnuti u bilo koje ležište za nastavke **D**.

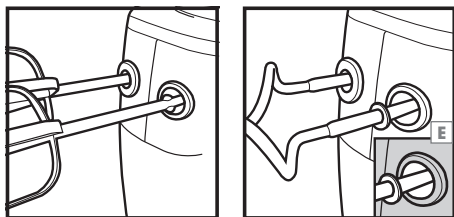

- 3 Ukopčajte utikač u zidnu utičnicu.
- 4 Prije uključivanja ručne miješalice, držite metlice **G** ili nastavke za miješenje **F** u smjesi hrane.
- 5 Postavite gumb za kontrolu brzine i izbacivanje nastavaka **B** na željenu brzinu (1 do 5 brzina).
  - Uređaj započinje s radom.

## Napomena

- Odaberite odgovarajuću brzinu, ovisno o vrsti hrane. Tijekom miješanja možete pritisnuti turbo gumb **A** kako biste nakratko povećali brzinu do maksimalne brzine. Brzina turbo gumba **A** odgovara brzini 5 gumba za kontrolu brzine i izbacivanje nastavaka **B**.

## Oprez

- Pobrinite se da vrijeme rada miješalice ne premaši 3 minute bez prekida.
- 6 Nakon što dovršite postupak, gumb za kontrolu brzine i izbacivanje nastavaka **B** postavite na brzinu 0. Nakon što se zaustave, izvucite metlice/nastavke za miješenje iz smjese hrane.
- 7 Iskopčajte utikač iz zidne utičnice.
- 8 Držite metlice **G** ili nastavke za miješenje **F** jednom rukom i pritisnite gumb za kontrolu brzine i izbacivanje nastavaka **B**.
  - Miješalice **G** ili nastavci za miješenje **F** bit će oslobođeni.

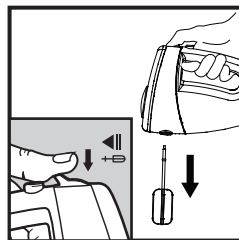

## Oprez

- Gumb za kontrolu brzine i izbacivanje nastavaka **B** smijete pritisnuti samo kada se nalazi u položaju 0.

## Savjeti i natuknice

- Prije miješanja, hladnu hranu, kao što su maslac i jaja, treba zagrijati na sobnu temperaturu. Stoga, prije miješenja ostavite ovu vrstu hrane na sobnoj temperaturi.
- Kako biste izbjegli miješanje ljuski od jaja s hranom koja se već nalazi u posudi, najprije ih stavite u zasebnu posudu. Nakon toga ih dodajte u smjesu.

# UPORABA

---

- Imajte na umu da klimatski uvjeti, razlike u temperaturama između godišnjih doba, temperatura i postojanost sastojaka mogu utjecati na vrijeme i rezultate pripreme.
- Miješanje uvijek započnite niskom brzinom. Postepeno povećavajte brzinu dok ne dosegnete preporučenu brzinu za hranu koju miješate.

## Čišćenje i održavanje

### Oprez

- Za čišćenje uređaja nikada ne koristite benzin, razrjeđivače ili abrazivna sredstva za čišćenje, metalne predmete ili tvrde četke.
- 1 Isključite uređaj i iskopčajte ga iz zidne utičnice.
- 2 Pričekajte dok se uređaj potpuno ohladi.
- 3 Za čišćenje vanjštine uređaja koristite vlažnu meku krpu.

### Oprez

- Uređaj ili kabel napajanja nikada ne stavljajte u vodu ili druge tekućine i nikada ih ne držite pod tekućom vodom.
- 4 Miješalice **G** ili nastavke za miješenje **F** očistite toplom vodom i sapunicom. Miješalice ili nastavke za miješenje potom isperite čistom vodom i dobro osušite. Miješalice ili nastavke za miješenje možete prati i u stroju za pranje posuđa.

### Napomena

- Prije korištenja uređaja nakon čišćenja, osušite sve dijelove mekim ručnikom.

## Pohranjivanje

Ako uređaj nećete koristiti dulje vrijeme, pažljivo ga pohranite. Kabel napajanja omotajte oko uređaja. Pobrinite se da uređaj bude iskopčan i u potpunosti osušen. Uređaj spremite na hladno, suho mjesto. Pobrinite se da uređaj bude postavljen izvan dohvata djece.

## Napomena o zaštiti okoliša

Ovaj proizvod izrađen je od visokokvalitetnih dijelova i materijala koji se mogu ponovno uporabiti i pogodni su za recikliranje.



Stoga, proizvod na kraju njegovog radnog vijeka ne odlažite zajedno s otpadom iz domaćinstva. Odnosite ga u centar za prikupljanje otpada za recikliranje električne i elektronske opreme. To je označeno ovim

simbolom na proizvodu, u uputama za uporabu i na pakiranju.

Pronađite najbliži centar kojim upravljaju vaše lokalne vlasti.

Pomognite zaštiti okoliša recikliranjem rabljenih proizvoda.

## Tehnički podaci



Ovaj proizvod sukladan je europskim direktivama 2004/108/EC i 2006/95/EC.

**Napajanje:** 220 V - 240 V~ 50 Hz

**Snaga:** 300 W

**Razina buke:** 80 dB(A)

Pridržavamo pravo na tehničke promjene i promjene dizajna.

Jamstvo za ovaj proizvod vrijedi u trajanju od tri godine.

Ni u kojem slučaju ne rastavljajte uređaj. Ne prihvaćaju se nikakvi jamstveni zahtjevi za oštećenja uzrokovana nepravilnim rukovanjem.

# BIZTONSÁG ÉS KEZELÉS

A készülék használata előtt kérjük, olvassa el figyelmesen ezt a kezelési útmutatót! A helytelen kezeléssel eredő sérülések elkerülése érdekében, kövessen minden biztonsági útmutatást!

Jövőbeni felhasználás céljából, őrizze meg a kezelési útmutatót. Ha harmadik személynek adja tovább a készüléket, a kezelési útmutatót is mellékelje ahhoz.

- Ezt a készüléket kizárólag otthoni használatra tervezték.
- Ne használja a készüléket a szabadban, vagy a fürdőszobában.
- Ellenőrizze, hogy a készülék címkéjén feltüntetett feszültségi érték megfelel a helyi hálózatnak. A készüléket csak akkor tudja teljesen áramtalanítani, ha kihúzza annak dugaszát a hálózathoz.
- A nagyobb biztonság érdekében, készülékét csatlakoztassa egy háztartási szünetmentes tápegységhez, aminek áramerőssége nem nagyobb mint 30 mA. Kérje ki villanszerelője véleményét.
- Ne merítse a készüléket, annak hálózati kábelét, vagy dugaszát vízbe, illetve más folyadékokba.
- A készülék használata után, illetve annak tisztítása, illetve a szoba elhagyása előtt, vagy ha hibát észlel, azonnal húzza ki a hálózati dugaszt a konnektorból. Soha ne a kábelnél fogva húzza ki a dugaszt a konnektorból.
- Ne tekerje a hálózati kábelt a készülék köré.
- A hálózati kábel sérüléseinek elkerülése érdekében, ne nyomja és csavarja azt össze, illetve ne dörzsölődjön a kábel éles peremhez. Tartsa távol a kábelt forró felületektől és nyílt lángoktól.
- Ne használjon hosszabbító kábelt ehhez a készülékhez.
- Soha ne használja a készüléket, ha annak hálózati kábele megsérült.
- GRUNDIG Háztartási Készülékeink mindenben megfelelnek az alkalmazandó biztonsági normáknak, ezért amennyiben a készülék vagy annak hálózati kábele megsérülne, a különböző veszélyek elkerülése érdekében, ki kell cseréltetni azt a gyártóval, egy vevőszolgálattal, vagy hasonlóan képzett szakemberrel. A hibás, vagy képzetlen szerelés veszélyt és kockázatot jelent a felhasználóra.
- Semmilyen körülmények közt se szerelje szét a készüléket. A nem megfelelő használatból eredendő meghibásodásra a garancia nem érvényesíthető.
- A hibás, vagy képzetlen szerelés veszélyt és kockázatot jelent a felhasználóra.
- A készüléket ne használja a következő személy, beleértve gyermek: aki testi, érzékelési, vagy szellemi fogyatékosságban szenved, illetve aki nem rendelkezik elég tapasztalattal és/vagy tudással a készülék működtetéséhez. Ez nem érvényes az utóbbira, ha az adott személy megfelelő használati útmutatásban részesült, vagy ha az érte felelős személy felügyeli a műveletet. Gyermek esetében külön figyeljen oda, hogy nem játszanak-e a készülékkel.
- Soha ne hagyja a bekapcsolt készüléket magára. Különlegesen nagy odafigyelést igényel a készülék használata, ha azt gyermekek és más testi, érzékelési, vagy szellemi fogyatékos emberek közelében használja.
- A készülék első használata előtt, tisztítson meg minden tartozékot. Részletekért lásd a „Tisztítás és ápolás” részt.
- Szárítsa meg a készüléket, mielőtt még csatlakoztatja azt a hálózathoz.
- Soha ne használja, vagy rakja a készülék egyik tartozékát se forró felületekhez, mint pl. gáztűzhely, elektromos melegítő, vagy sütőhöz közel.
- A készüléket csak a rendeltetésének megfelelően használja.
- A készüléket csak a mellékelt tartozékokkal használja.



# BIZTONSÁG ÉS KEZELÉS

---

- Ne használja a készüléket nedves, vagy vizes kézzel.
- A készüléket csak szilárd, sima, tiszta és száraz felületen használja.
- A készülék használata során győződjön meg arról, hogy nincs arra utaló veszély, hogy a kábel véletlenül meghúzódjon, vagy valaki megbotojjon abban.
- A készüléket mindig úgy helyezze el, hogy annak dugasza mindig jól elérhető legyen.
- A készüléket csak a fogójánál fogva emelje meg.
- Ne ragasszon semmilyen idegen tárgyat a készülékre.
- Ne érintse a készülék mozgó részeit. Várjon, amíg a készülék teljesen leáll. A különböző balesetek elkerülése érdekében ügyeljen rá, hogy hosszú haj, bő ruházat, ékszerek és konyhai eszközök nehegy a mixerrel érintkezzenek.
- A készülék működése közben, ne rakjon semmilyen tárgyat a mozgó részek közelébe. Balesetveszély.
- A kifröccsenés elkerülése érdekében, mielőtt még bekapcsolná a mixert, nyomja bele a hab/dagasztó feltétet teljesen az alapanyagba.
- A készüléket csak a rendeltetésének megfelelően használja. A kézi mixert csak élelmiszerek összekeverésére és felferésére használja.
- Használat közben soha ne vegye ki a feltéteket a készülékből.
- A kézi mixert legfeljebb csak 3 percig használja a legmagasabb sebességfokozaton. Mielőtt még újraháználja a készüléket, hagyja azt szobahőmérsékletűre hűlni.

Kedves Vásárló,

Gratulálunk az új GRUNDIG HM 5040 kézi mixeréhez.

Kérjük, figyelmesen olvassa el a következő utasításokat, hogy még évekig élvezhesse e minőségi GRUNDIG termék használatát.

## Különleges tulajdonságok

Kézi mixere tökéletesen alkalmas élelmiszerek keverésére, felverésére, átdolgozására és kelt tészták előkészítésére.

A GRUNDIG kézi mixer tulajdonságai:

- Kiváló minőségű rozsdamentes acél hab-, és dagasztó feltét.
- 300W teljesítmény.
- 5 sebesség fokozat.
- Turbó funkció.

## Habverés

A habverő feltét segítségével lágy tészta keverékeket, tojást, tojásfehérjét, tejszínhabot, majonézt, pürét, krémeket, szószokat és pudingokat is mixelhet.

## Dagasztás

A dagasztó feltéttel nehéz kelt tészták és süteménytészták, mint pl. burgonyatésztából készült burgonyagombócok és burgonyakrokettek készíthetők.

## Kezelőszervek és részek

Lásd a képet a 3. oldalon.

- A** Turbó gomb
- B** Sebességszabályzó és tartozék kioldó gomb
- C** Markolat
- D** Dagasztó és keverő feltétek rögzítésére szolgáló nyílások
- E** Alátétgyűrű a dagasztó feltéten
- F** Dagasztó feltét
- G** Habverő feltét

# HASZNÁLAT

## Előkészületek

- 1 Távolítsa el minden csomagoló és ragasztóanyagot a készülékről és a törvényeknek megfelelően járjon el azokkal.
- 2 A készülék első használata előtt, tisztítsa meg a dagasztó és habverő felteket (lásd a „Tisztítás és ápolás” részt).

## Használat

- 1 Mielőtt még a dagasztó, vagy a habverő felteket a mixerhez csatlakoztatná, győződjön meg róla, hogy a hálózati kábel nincs a konnektorhoz csatlakoztatva, illetve a sebességszabályzó és tartozék kioldó gomb **B** 0 sebességfokozaton van.
- 2 Nyomja kattanásig a dagasztó **G**, vagy habverő felteket **F** a mixer dagasztó és keverő feltekek rögzítésére szolgáló nyílásaiba **D**.

## Megjegyzés

- A alátétgyűrűs dagasztó felteket **E** illessze a két feltelet rögzítésére szolgáló nyílás nagyobbikába.
- A habverő felteketet bármelyik nyílásba **D**.

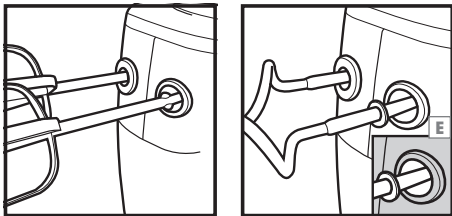

- 3 Csatlakoztassa a hálózati dugaszt a konnektorral.
- 4 Mielőtt még bekapcsolná a mixert, engedje bele a habverő **G** vagy dagasztó felteketet **F** a hozzávalókba.
- 5 A sebességszabályzó és tartozék kioldó gomb **B** segítségével állítsa be a kívánt sebességet (sebesség 1-től 5-ig).
  - A készülék dolgozni kezd.

## Megjegyzés

- A készíteni kívánt étel típusától függően válassza ki a megfelelő sebesség fokozatot. A mixelés ideje alatt, a turbó gomb **A** megnyomásával, ideiglenesen teljes sebességre kapcsolhat. A turbó gom **A** sebessége a sebességszabályzó és tartozék kioldó gomb **B** 5-ös fokozatával egyenértékű.

## Figyelmeztetés

- Ne használja 3 percnél hosszabb ideig folyamatosan a kézi mixert.
- 6 A használat végeztével állítsa a sebességszabályzó és tartozék kioldó gombot **B** 0 sebességfokozatra. Miután a habverő / dagasztó feltekek leálltak a forgással, vegye ki azokat az ételből.
- 7 Húzza ki a hálózati dugaszt a konnektorból.
- 8 Fogja meg a habverő **G**, vagy dagasztó felteketet **F** az egyik kezével és nyomja meg a sebességszabályzó és tartozék kioldó gombot **B**.
  - A habverő **G**, vagy dagasztó felteketet **F** kioldódnak.

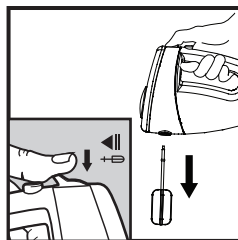

## Figyelmeztetés

- Csak akkor nyomja meg a sebességszabályzó és tartozék kioldó gombot **B** ha az 0 állásban van.

## Tipppek és trükkök

- Mixelés előtt hagyja, hogy a hideg ételek, mint pl. vaj és tojás szobahőmérsékletűre melegedjenek. Tehát még mixelés előtt hagyja a kívánt élelmiszert egy rövid ideig szobahőmérsékleten.
- Ahhoz, hogy a tojáshéj még véletlenül se keveredjen össze a mixelni kívánt élelmiszerral, egy külön edénybe üsse fel a tojást. Majd adja hozzá annak tartalmát a keverékhez.
- Az éghajlati viszonyok, a szezonális hőmérséklet különbségek, a hozzávalók hőmérséklete és összetétele mind-mind befolyásolhatja az elkészítési időt, illetve a végeredményt.
- A mixelést mindig a legalacsonyabb sebességen kezdje el. Majd folyamatosan növelje a sebességet, amíg az el nem éri az adott élelmiszer mixeléséhez szükséges sebességet.

## Tisztítás és ápolás

### Figyelmeztetés

■ A készülék tisztításához soha ne használjon benzint, oldószereket, durva tisztítószerket, fémes tárgyakat, vagy durva kefét.

- 1 Kapcsolja ki a készüléket és húzza ki azt a konnektorból.
- 2 Hagyja teljesen lehűlni a készüléket.
- 3 A készülék burkolatát puha, nedves rongydarabbal tisztítsa.

### Figyelmeztetés

■ Soha ne merítse a készüléket, vagy a hálózati kábelt vízbe, vagy egyéb folyadékba és soha ne tartsa azt folyóvíz alá.

- 4 A habverő **G**, vagy dagasztó feltéteket **F** meleg, mosogatószeres vízzel tisztítsa. Majd öblítse át a habverő, vagy a dagasztó feltéteket tiszta vízzel és törölje teljesen szárazra azokat. A habverő, vagy dagasztó feltéteket a mosogatógépben is elmoshatja.

### Megjegyzés

■ Tisztítás után, mielőtt még újra használná a készüléket, egy puha rongydarabbal törölje szárazra annak minden tartozékát.

### Tárolás

Ha hosszabb ideig nem használja a készüléket, gondoskodjon annak megfelelő tárolásáról. Tekerje a hálózati kábelt a készülék köré. Győződjön meg róla, hogy a készülék nincs áram alatt és teljesen száraz. A készüléket hűvös és száraz helyen tárolja. Győződjön meg róla, hogy a készülék nincsen gyermekek által elérhető helyen.

## Környezetvédelmi megjegyzés

Ez a termék magas minőségű elemekből és anyagokból készült, amelyek újrahasznosíthatóak és újra felhasználhatóak.



Ezért a készülék élettartamának végén, ne dobja azt a normál háztartási hulladék közé. Vigye inkább azt egy elektromos és elektronikus készülékek újrahasznosításával foglalkozó gyűjtőpontba. Ez a következő jellel van jelölve a terméken, a kezelési útmutatóban és a csomagoláson.

Kérjük, keresse fel a legközelebbi, helyi hatóságok által működtetett gyűjtőpontot.

A használt termékek újrahasznosításával, segítse elő Ön is környezetvédelmét.

## Műszaki adatok



Ez a készülék eleget tesz a 2004/108/EC és a 2006/95/EC európai direktíváknak.

**Energiaellátás:** 220 V - 240 V~ 50 Hz

**Teljesítmény:** 300 W

**Zajszint:** 80 dB (A)

A műszaki és tervezésbeli változtatások joga fenntartva.

Erre a termékre három év garancia érvényes.

Semmilyen körülmények közt se szerelje szét a készüléket. A nem megfelelő használatból eredendő meghibásodásra a garancia nem érvényesíthető.

# BEZPEČNOST A ZPROVOZNĚNÍ

Před použitím si přečtěte pozorně tento návod! Řiďte se jednotlivými bezpečnostními pokyny, aby nedošlo k poškození v důsledku nesprávného používání!

Uložte tento návod k pozdějšímu nahlédnutí. Když přístroj předáte další osobě, musíte přiložit také tento návod.

- Příklad je vhodný pouze pro použití v domácnosti.
- Nepoužívejte přístroj venku nebo v koupelně.
- Zkontrolujte, jestli místní napětí odpovídá údajům na typovém štítku přístroje. Jediný způsob, jak odpojit přístroj ze zásuvky, je zatáhnout za zástrčku.
- Pro dodatečnou ochranu, by měl být přístroj zapojen do domácí proudové ochrany do 30 mA. Poradte se s vaším elektrikářem.
- Neponořujte přístroj, kabel nebo zástrčku do vody nebo jiných tekutin.
- Odpojte zástrčku ze zásuvky po použití přístroje, před čištěním, když opouštíte místnost nebo v případě poruchy. Neodpojujte ze zásuvky tažením za kabel.
- Neomotávejte kabel kolem přístroje.
- Zamezte poškození kabelu, ke kterému může dojít přiškrcením, ohnutím nebo zachycením za ostrý roh. Veďte kabel mimo horké povrchy a zdroje otevřeného ohně.
- Nepoužívejte v kombinaci s přístrojem prodlužovací kabel.
- Nikdy nepoužívejte přístroj, když je kabel nebo přístroj poškozený.
- Naše Domácí Spotřebiče GRUNDIG splňují platné bezpečnostní normy, proto, když je přístroj nebo kabel poškozený, musí být opraven nebo vyměněn dealerem, servisním centrem nebo jinou osobou s odpovídající kvalifikací a autorizací, aby nedošlo k ohrožení bezpečnosti. Špatná nebo nekvalifikovaná oprava může ohrozit uživatele.
- V žádném případě přístroj nerozebírejte. Záruka se nevztahuje na škody způsobené nesprávnou manipulací.
- Uchovávejte vždy přístroj mimo dosah dětí.
- Tento přístroj by neměl být používán těmito osobami, včetně dětí: s omezenými fyzickými, rozpoznávacími nebo mentálními schopnostmi, či lidmi s nedostatečnými znalostmi a zkušenostmi. To neplatí, pokud na ně osoba zodpovědná za jejich bezpečnost nedohlíží nebo je nepoučí o správném používání přístroje. Děti by měly být vždy pod dohledem, který zaručí, že si s přístrojem nebudou hrát.
- Zapnutý přístroj nikdy nenechávejte bez dohledu. Buďte velice pozorní, když používáte přístroj v blízkosti dětí a osob s omezenými fyzickými, rozpoznávacími nebo mentálními schopnostmi.
- Před prvním použitím přístroje umyjte řádně všechny části. Prosím, řiďte se pokyny v části „Čištění a údržba“.
- Osušte přístroj před zapojením do zásuvky.
- Nikdy nepoužívejte nebo nepokládejte žádnou z částí přístroje na nebo v blízkosti horkých povrchů, např. hořáku plynu, elektrické plotýnky nebo teplé trouby.
- Používejte přístroj pouze k účelu, ke kterému je určený.
- Používejte pouze přiložené příslušenství v kombinaci s přístrojem.
- Nedotýkejte se přístroje vlhkýma nebo mokřýma rukama.
- Vždy používejte přístroj na stabilní, rovné, čisté, suché podložce.
- Ujistěte se, že kabel nemůže být nedopatřením vytažen a že přes něj nikdo nezakopne, když je přístroj zapnutý.
- Umístěte přístroj tak, aby byla zástrčka vždy dobře přístupná.
- Držte přístroj pouze za držadlo.
- Nelepte na přístroj žádné cizí předměty.
- Nedotýkejte se žádných pohyblivých částí tohoto přístroje. Počkejte, až se přístroj úplně zastaví. Pamatujte, že dlouhé vlasy, volné oblečení, bižuterie a kuchyňské náčiní jsou nebezpečné v případě zachycení šlehačem.
- Když je přístroj zapnutý, nedávejte žádné předměty do dosahu pohyblivých částí. Nebezpečí poranění.

- Abyste zamezili stříkancům, nejprve pohořte meřlu/hák na těsto zcela do směsi a teprve potom šlehač zapněte.
- Používejte přístroj pouze k účelu, ke kterému je určený. Ruční šlehač je určený pouze ke šlehání nebo hnětení potravin.
- Nikdy nesundávejte nástavce, když je přístroj zapnutý.
- Šlehač byste neměli používat při vysoké rychlosti déle než 3 minuty. Před dalším použitím nechte přístroj vychladnout na pokojovou teplotu.

# NA PRVNÍ POHLED

---

Vážení zákazníci,

Gratulujeme Vám k zakoupení vašeho nového GRUNDIG ručního šlehače HM 5040.

Prosím, přečtěte si následující pokyny pro uživatele, abyste mohli plně využívat všech vlastností výrobku GRUNDIG po mnoho dalších let.

## Zvláštní pokyny

Váš ruční šlehač je vhodný pro šlehání, míchání, hnětení potravin a přípravu těst. Ruční šlehač GRUNDIG je vybavený:

- Kvalitní nerezové metly a háky na těsto.
- Příkon 300 Watt.
- 5 rychlostních stupňů.
- Možnost Turbo.

## Šlehání

Metly můžete využít k přípravě lehkého těsta, vajec, bílků, šlehaného krému, majonézy, pyré, krémů, omáček a pudinků.

## Hnětení

Háky na těsto využijte k přípravě těžkého, kynutého těsta, těsta na cukroví, bramborového těsta na knedlíky a bramborové placky.

## Popis výrobku

Viz obr. na straně 3.

- A** Tlačítko Turbo
- B** Rychlostní přepínač a tlačítko pro uvolnění nástavců
- C** Držadlo
- D** Otvor pro metly a háky na těsto
- E** Mezerník na háku na těsto
- F** Háky na těsto
- G** Metly



## Příprava

- 1 Odstraňte všechny obalový materiál a nálepky; zlikvidujte podle platných předpisů.
- 2 Před prvním použitím přístroje, umyjte metly a háky na těsto (viz část „Čistění a údržba“).

## Obsluha

- 1 Ujistěte se, že jste odpojili kabel ze zásuvky a rychlostní přepínač a rychlostní přepínač a tlačítko pro uvolnění nastavců **B** je na rychlosti 0, než budete nasazovat metly nebo háky na těsto.
- 2 Nasadíte metly **G** nebo háky na těsto **F** do otvorů pro metly a háky na těsto **D** na šlehači, až zaklapnou na místo.

## Poznámka

- Nasadíte hák na těsto s mezerníkem **E** do většího ze dvou otvorů.
- Metly můžete nasadit do kteréhokoliv otvoru **D**.

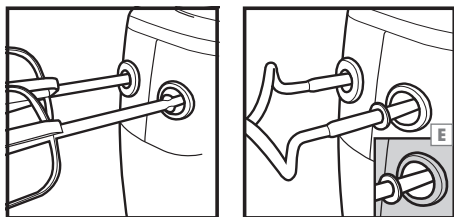

- 3 Zapojte zástrčku do zásuvky.
- 4 Ponořte metly **G** nebo háky na těsto **F** do směsi, než ruční šlehač zapnete.
- 5 Nastavte rychlostní přepínač a tlačítko pro uvolnění nastavců **B** na požadovanou rychlost (1 až 5 nastavení rychlosti).
  - Přístroj začne pracovat.

## Poznámka

- Zvolte přiměřenou rychlost v závislosti na typu surovin. Při šlehání můžete zmáčknout tlačítko Turbo **A**, abyste na okamžik zvýšili rychlost na maximum. Rychlost tlačítka Turbo **A** odpovídá úrovni 5 na rychlostním přepínači a tlačítku pro uvolnění nastavců **B**.

## Pozor

- Dávejte pozor, aby doba používání ručního šlehače nepřesáhla 3 minuty v kuse.
- 6 Když jste se šleháním hotovi, nastavte rychlostní přepínač a tlačítko pro uvolnění nastavců **B** na rychlost 0. Když zastavíte šlehání, vytáhněte metly / háky na těsto ze směsi.
- 7 Odpojte zástrčku ze zásuvky.
- 8 Držte metly **G** nebo háky na těsto **F** jednou rukou a druhou zmáčkněte rychlostní přepínač a tlačítko pro uvolnění nastavců **B**.
  - Metly **G** nebo háky na těsto **F** se uvolní.

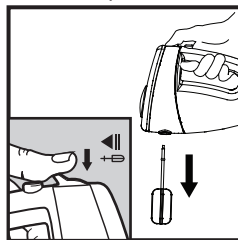

## Pozor

- Zmáčkněte rychlostní přepínač a tlačítko pro uvolnění nastavců **B** teprve tehdy, když je na 0.

## Doporučení

- Studené suroviny, např. máslo nebo vejce, byste měli nechat ohřát na pokojovou teplotu před šleháním. Proto tento typ surovin vyndejte z chladu před šleháním a nechte je přejít na pokojovou teplotu.
- Aby se vám do směsi nedostaly skořápky od vaječ, dejte vejce do zvláštní misky. Potom je teprve přidejte do směsi.

- Uvědomte si, že klimatické podmínky, sezónní teplotní rozdíly, teplota a konzistence ingrediencí může ovlivnit dobu přípravy a také výsledek.
- Vždy začněte šlehat při nízké rychlosti. Postupně rychlost zvyšujte až dosáhnete rychlosti, která je přiměřená pro šlehané suroviny.

## Čistění a údržba

### Pozor

- Nikdy nepoužívejte benzín, rozpouštědla, abrazivní čistící prostředky, kovové předměty nebo tvrdé kartáče pro čistění přístroje.
- 1 Vypněte přístroj a odpojte ho ze zásuvky.
  - 2 Nechte přístroj zcela vychladnout.
  - 3 Použijte vlhký, měkký hadřík k otření svrchního pláště přístroje.

### Pozor

- Neponořujte přístroj nebo kabel do vody nebo jiných tekutin a nikdy je nedávejte pod tekoucí vodu.
- 4 Omyjte metly **G** nebo háky na těsto **F** v teplé vodě se saponátem. Potom metly nebo háky na těsto opláchněte čistou vodou a nechte je oschnout. Metly a háky na těsto můžete také mýt v myčce.

### Poznámka

- Po umytí, než přístroj znovu použijete, utřete všechny části do sucha utěrkou.

## Uložení

Když nebude delší dobu přístroj používat, prosím, oporně ho uložte. Omotejte kabel kolem přístroje. Ujistěte se, že přístroj je odpojený z elektřiny a zcela suchý. Uložte přístroj na chladném, suchém místě. Dávejte pozor, abyste přístroj uložili mimo dosah dětí.

## Ochrana životního prostředí

Tento výrobek byl vyroben z velice kvalitních součástí a materiálů, které mohou být znovu použity a jsou vhodné pro recyklaci.



Proto přístroj nevyhazujte do domácího odpadu na konci jeho životního cyklu. Odevzdejte ho ve sběrném dvoře pro recyklaci elektrických a elektronických přístrojů. To značí symbol na výrobku, v návodu k obsluze a na obalu.

Prosím, vyhledejte nejbližší sběrný dvůr v místě vašeho bydliště.

Pomozte chránit životní prostředí recyklací použitých výrobků.

## Technické údaje



Tento výrobek splňuje evropské směrnice 2004/108/EC a 2006/95/EC.

**Napájení:** 220 V-240 V~ 50 Hz

**Příkon:** 300 W

**Hlučnost:** 80 dB(A)

Změna technických parametrů a provedení vyhrazena.

Záruční doba produktu platí po dobu tří let.

V žádném případě přístroj nerozebírejte. Záruka se nevztahuje na škody způsobené nesprávnou manipulací.

# VARNOST IN NASTAVITEV

Pred uporabo te naprave natančno preberite priložena navodila! Upoštevajte vsa varnostna navodila, da bi se izognili škodi zaradi nepravilne uporabe!

Shranite ta priročnik za prihodnji ogled. Če se ta naprava prenese na tretjo osebo, potem se morajo prenesti tudi ta uporabniška navodila.

- Aparat je primeren le za domačo uporabo.
- Ne uporabljajte napravo na odprtem ali v kopalnici.
- Preverite, ali omrežna napetost na nazivni nalepki ustreza napetosti vašega lokalnega električnega omrežja. Aparat lahko izklopite iz električnega omrežja le tako, da izvlecete vtič.
- Zaradi dodatne varnosti je treba to napravo priključiti na hišno zaščitno varovalko s tokom ne večjim od 30 mA. Vprašajte svojega električarja za nasvet.
- Naprave, napajalnega kabla ali vtiča ne potaplajte v vodo ali druge tekočine.
- Po uporabi aparata izvlecite priključni vtič, preden očistite aparat, preden zapustite sobo oziroma v primeru okvare. Vtiča ne izvlecite tako, da potegnete za kabel.
- Napajalnega kabla ne ovijajte okoli naprave.
- Preprečite poškodbe napajalnega kabla zaradi stiskanja, zvijanja ali drgnjenja na ostrih robovih. Kabel držite proč od vročih površin in odprtega ognja.
- S tem aparatom ne uporabljajte podaljška.
- Aparata nikoli ne uporabljajte, če je poškodovan napajalni kabel oziroma sam aparat.
- Naši Gospodinjiski Aparati GRUNDIG ustrezajo veljavnim varnostnim standardom. Če je torej aparat ali napajalni kabel poškodovan, ga sme popraviti oziroma zamenjati trgovec, servisni center ali podobno usposobljena in pooblaščen servisna oseba, da bi se tako izognili kakršnikoli nevarnosti. Pomanjkljivo ali neprimerno popravljalno delo lahko ustvari nevarnost in tveganja za uporabnika.
- Aparata pod nobenimi pogoji ne razstavljajte. Ne sprejemamo nobenih jamčevalnih zahtevkov za škodo, ki izvira iz neprimerne ravnanja.
- Napravo vedno hranite izven dosega otrok.
- Aparata ne smejo uporabljati naslednje osebe, vključno z otroki: posamezniki z zmanjšanimi telesnimi, čutnimi oziroma umskimi sposobnostmi ter posamezniki s pomanjkljivimi izkušnjami in znanjem. To ne velja za slednje, če so poučeni o uporabi aparata oziroma ga uporabljajo pod nadzorom osebe, ki je odgovorna za njihovo varnost. Otroke morate vedno nadzorovati, da zagotovite, da se z napravo ne bodo igrali.
- Naprave ne puščajte brez nadzora, ko se uporablja. Priporoča se izjemna previdnost, ko uporabljate aparat v bližini otrok in ljudi z zmanjšanimi telesnimi, čutnimi ali umskimi sposobnostmi.
- Pred prvo uporabo naprave, očistite vse dele. Za podrobnosti si prosim preberite del "Čiščenje in nega".
- Preden napravo priključite na napajanje jo posušite.
- Nikdar ne upravljajte ali postavljajte katerega koli dela tega aparata na vroče površine, kot je plinski gorilnik, električni gorilnik ali vroča pečica, oziroma blizu njih.
- Aparata ne uporabljajte za katere koli druge namene kot za predvideno rabo.
- Aparat uporabljajte le s prejetimi deli.
- Aparata ne upravljajte z vlažnimi ali mokrimi rokami.
- Napravo vedno uporabljajte na trdni, ravni, čisti in suhi površini.
- Ko se naprava uporablja, preprečite, da se kabel ponesreči potegne ali, da se kdo ob njega spotakne.
- Postavite napravo tako, da je vtič vedno dosegljiv.
- Aparat držite le za ročaj.
- Na aparat ne lepite nobenih tujih predmetov.

- Ne dotikajte se nobenih premičnih delov te naprave. Počakajte, da se naprava popolnoma ustavi. Zapomnite si, da so dolgi lasje, ohlapna oblačila in kuhinjski pripomočki lahko nevarni, če jih mešalnik zajame.
- Ko naprava obratuje, na premične dele ne postavljajte nobenih predmetov. Obstaja nevarnost poškodbe.
- Da se izognete polivanju, metlico popolnoma potopite v mešanico, preden vklopite mešalnik.
- Aparata ne uporabljajte za katere koli druge namene kot za predvideno rabo.
- Ročni mešalnik je narejen samo za mešanje in stepanje hrane.
- Nikoli ne odklapljajte pripomočkov, ko naprava deluje.
- Ročnega mešalnika se ne sme uporabljati dlje kot 3 minute z veliko hitrostjo. Pred naslednjo uporabo napravo pustite, da se ohladi na sobno temperaturo.

Spoštovani uporabnik,

Čestitke ob nakupu vašega novega ročnega mešalnika GRUNDIG HM 5040.

Da boste lahko uživali v kakovostnem izdelku znamke GRUNDIG še dolga leta, vas prosimo, da natančno preberete naslednja navodila za uporabo.

## Posebnosti

Vaš ročni mešalnik je primeren za mešanje, stepanje, gnetenje hrane in pripravljanje testa.

GRUNDIG ročni mešalnik je opremljen s:

- Kakovostno metlico za stepanje in nastavkom za gnetenje iz nerjavečega jekla.
- Močjo 300 W.
- 5 nastavitve hitrosti.
- Nastavitvijo Turbo.

## Stepanje

Z metlicama za stepanje lahko pripravite lahko zmes za testo, jajca, beljake, sladko smetano, majonezo, pire, kreme, omake in pudinge.

## Gnetenje

Z nastavkoma za gnetenje lahko pripravite kompaktno kvašeno testo, kot na primer krompirjevo testo za krompirjeve cmoke in palačinke.

## Krmilni elementi in deli

Glejte sliko na strani 3.

- A** Gumb Turbo
- B** Stikalo za nastavitev hitrosti in odklopitev pripomočkov
- C** Ročaj
- D** Reža za metlici za stepanje in nastavka za gnetenje
- E** Distančnik na nastavku za gnetenje
- F** Nastavka za gnetenje
- G** Metlici za stepanje

# ROKOVANJE

## Priprava

- 1 Odstranite embalažo in nalepke ter jih odvrzite v skladu z veljavno zakonodajo.
- 2 Pred prvo uporabo naprave, očistite metlici za stepanje in nastavka za gnetenje (glejte poglavje "Čiščenje in nega").

## Rokovanje

- 1 Prepričajte se, da napajalni kabel ni vključen v vtičnico in, da je stikalo za nastavev hitrosti in odklopitev pripomočkov **B** nastavljeno na hitrost 0, preden v mešalnik priklopite metlici za stepanje ali nastavka za gnetenje.
- 2 Metlici za stepanje **G** ali nastavka za gnetenje **F** vstavite v reže za metlici za stepanje in nastavka za gnetenje **D** na mešalniku tako, da zaskočijo v položaju.

## Opombe

- Nastavek za gnetenje z distančnikom **E** vstavite v večjo režo za pripomočke.
- Metlici lahko vstavite v katerokoli režo za pripomočke **D**.

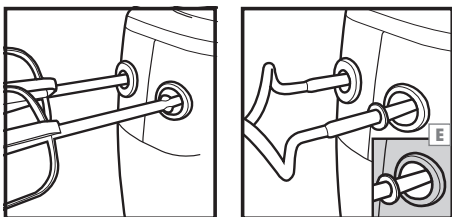

- 3 Vtič priključite v stensko vtičnico.
- 4 Metlici za stepanje **G** ali nastavka za gnetenje **F** postavite v mešalnico preden vklopite ročni mešalnik.
- 5 Stikalo za nastavev hitrosti in odklopitev pripomočkov **B** nastavite na zeleno hitrost (od 1 do 5 nastavev hitrosti).
  - Naprava začne delovati.

## Opomba

- Izberite ustrezno stopnjo hitrosti, odvisno od vrste hrane. Med mešanjem lahko pritisnete gumb Turbo **A**, da za kratek čas povečate nastavljeno stopnjo hitrosti na maksimalno hitrost. Hitrost gumba Turbo **A** ustreza stopnji 5 stikala za nastavev hitrosti in odklopitev pripomočkov **B**.

## Pozor

- Pazite, da čas delovanja ročnega mešalnika ne bo presegal 3 minut naenkrat.
- 6 Ko končate z uporabo, nastavite stikalo za nastavev hitrosti in odklopitev pripomočkov **B** na hitrost 0. Ko se metlici za stepanje / nastavka za gnetenje prenehata vrteti, ju vzemite iz mešanice.
- 7 Izvlecite vtič iz vtičnice.
- 8 Z eno roko držite metlici za stepanje **G** ali nastavka za gnetenje **F** in pritisnite stikalo za nastavev hitrosti in odklopitev pripomočkov **B**.
  - Metlici za stepanje **G** ali nastavka za gnetenje **F** bosta odklopljena.

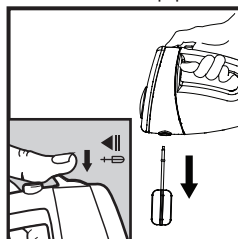

## Pozor

- Stikalo za nastavev hitrosti in odklopitev pripomočkov **B** pritisnite samo, če je nastavljeno na položaj 0.

## Namigi in nasveti

- Hladna hrana, kot je maslo ali jajca, naj bo pred mešanjem na sobni temperaturi. Zato pustite to vrsto hrane nekaj časa na sobni temperaturi preden jo zmešate.
- Da bi se izognili mešanju jajčne lupine s hrano, ki je že v posodi, dajte jajca najprej v ločeno posodo. Nato jih dodajte k mešanici.
- Zapomnite si, da lahko klimatski pogoji, sezonske temperaturne razlike, temperatura in konsistenca sestavin vplivajo na čas priprave kot tudi na rezultat.
- Vedno pričnite mešati z nizko hitrostjo. Hitrosti povečujte postopoma, dokler ne dosežete priporočene hitrosti za hrano, ki jo mešate.



## Čiščenje in nega

### Pozor

- Za čiščenje naprave nikoli ne uporabite bencina, topil ali jedkih čistil, kovinskih predmetov ali trdih ščetk.
- 1 Izključite napravo in jo nato izključite iz električne vtičnice.
  - 2 Pustite, da se naprava povsem ohladi.
  - 3 Uporabite vlažno mehko krpo, da očistite zunanji del naprave.

### Pozor

- Naprave ali napajalnega kabla ne dajajte v vodo ali druge tekočine in nikoli ju ne podržite pod tekočo vodo.
- 4 Metlici za stepanje **G** ali nastavka za gnetenje **F** očistite s toplo milnico. Nato splaknite metlici za stepanje ali nastavka za gnetenje s čisto vodo in ju temeljito posušite. Metlici za stepanje ali nastavka za gnetenje so lahko oprani v pomivalnem stroju.

### Opomba

- Preden napravo po čiščenju ponovno uporabite, temeljito obrišite vse dele z mehko krpo.

## Skladiščenje

Če naprave ne nameravate uporabljati dlje časa, ga previdno shranite. Napajalni kabel ovijte okrog naprave. Prepričajte se, da naprava ni priključena v vtičnico in je popolnoma suha. Napravo hranite na hladnem in suhem mestu. Napravo hranite izven dosega otrok.

## Varovanje okolja

Ta izdelek je izdelan iz visokokakovostnih delov in materialov, ki se lahko znova uporabijo in reciklirajo.



Torej, ob koncu življenjske dobe, naprave ne odložite skupaj z običajnim gospodinjstvom odpadkom. Prinesite jo v zbiralno točko za recikliranje električne in elektronske opreme. To je označeno s simbolom na izdelku, v navodilih in na embalaži. Pozanimajte se o najbližjih zbiralnih točkah, ki jih upravlja vaš krajevni organ.

Pomagajte ohraniti okolje z recikliranjem rabljenih izdelkov.

## Tehnični podatki



Ta izdelek ustreza evropskim direktivam 2004/108/ES in 2006/95/ES.

**Napajanje:** 220 V - 240 V~ 50 Hz

**Moč:** 300 W

**Nivo hrupa:** 80 dB (A)

Pridržujemo si pravico do tehničnih in oblikovnih sprememb.

Garancija za izdelek velja tri leta.

Aparata pod nobenimi pogoji ne razstavljajte. Ne sprejemamo nobenih jamčevalnih zahtevkov za škodo, ki izvira iz neprimerne ravnanja.

# SAUGA IR SĄRANKA

Prieš pradėdami naudoti šį prietaisą, atidžiai perskaitykite jo naudojimo instrukciją! Vadovaukitės visais saugos nurodymais, kad išvengtumėte žalos dėl netinkamo naudojimo!

Naudojimo instrukcijos neišmeskite, nes jos gali prireikti ateityje. Jeigu šis prietaisas būtų perduotas trečiajam šaliai, tuomet kartu su prietaisu reikia atiduoti ir šią naudojimo instrukciją.

- Šis prietaisas skirtas naudoti tik namuose.
- Nenaudokite šio prietaiso lauke arba vonioje.
- Įsitinkinkite, ar įtampa, nurodyta prietaiso techninių duomenų lentelėje, atitinka elektros tinklo įtampą. Vienintelis būdas atungti prietaisą nuo elektros tinklo – ištraukti iš sieninio lizdo jo elektros kištuką.
- Norint užtikrinti papildomą apsaugą, šį prietaisą reikėtų jungti prie elektros tinklo, apsaugoto iki 30 mA saugikliu. Patarimo kreipkitės į elektriką.
- Nemerkite prietaiso, jo maitinimo laido ir elektros kištuko vandenį ar kokį nors kitą skystį.
- Baigę naudotis prietaisu, prieš jį valydami, išeidami iš patalpos arba įvykus gedimui, atjunkite jį nuo elektros tinklo. Neišjunkite elektros kištuko, traukdami už laido.
- Nevyniokite maitinimo laido ant prietaiso.
- Saugokite maitinimo laidą, kad jis nebūtų suspaustas, užlenktas arba trinamas į aštirus kraštus. Saugokite laidą nuo įkaitusių paviršių ir atviros ugnies.
- Naudodami šį prietaisą, nenaudokite ilgino laido.
- Niekada nenaudokite prietaiso, jeigu jis sugadintas arba pažeistas jo maitinimo laidas.
- Mūsų „GRUNDIG“ buitiniai prietaisai atitinka galiojančius saugos standartus, todėl, jeigu prietaisas arba jo maitinimo laidas būtų pažeistas, jį privalo pakeisti pardavėjas, techninio aptarnavimo centro atstovas arba kitas kvalifikuotas ir įgaliotasis meistras, kad būtų išvengta bet kokių pavojų. Klaidingi arba netinkami remonto darbai gali kelti pavojų ir riziką vartotojui.
- Jokiais būdais neardykite prietaiso. Garantinės pretenzijos dėl patirtos žalos negalioja, jeigu prietaisas naudojamas netinkamai.
- Visada saugokite prietaisą nuo vaikų.
- Šio prietaiso negali naudoti toliau nurodyti žmonės, įskaitant vaikus: turintiesiems fizinių, jutimo arba psichinių negalių, o taip pat tiems, kurie turi nepakankamai patirties ir žinių, kaip jį naudoti. Šis draudimas pirmiau minėtiems žmonėms negalioja, jeigu jie išmokomi, kaip naudoti šį prietaisą, arba jeigu jie jį naudoja prižiūrimi už jų saugą atsakingo asmens. Visada prižiūrėkite vaikus, kad jie nežaistų su šiuo prietaisu.
- Nepalikite naudojamo prietaiso be priežiūros. Patarimą būtų itin atsargiems, naudojant prietaisą šalia vaikų ir žmonių, turinčių fizinių, jutimo arba psichinių negalių.
- Prieš naudodami prietaisą pirmą kartą, nuvalykite visas dalis. Išsamiau žr. skyrių „Valymas ir priežiūra“.
- Išdžiovinkite prietaisą, prieš prijungdami jį prie elektros tinklo.
- Niekada nenaudokite šio prietaiso ir nedėkite jokios jo dalies šalia įkaitusių paviršių, pavyzdžiui, dujinio šildytuvo, elektrinės viryklės arba veikiančios orkaitės.
- Naudokite šį prietaisą tik pagal jo numatytąją paskirtį.
- Prietaisą naudokite tik su pateiktomis dalimis.
- Prietaiso nenaudokite, jeigu jūsų rankos yra drėgnos arba šlapios.
- Prietaisą visada statykite ant tvirto, lygaus, švaraus, sauso paviršiaus.
- Įsitinkinkite, ar nėra pavojaus netyčia patraukti už veikiančio prietaiso maitinimo laiko arba ar kas nors už jo neužklius ir nenugrius.
- Prietaisą pastatykite taip, kad elektros kištukas visada būtų pasiekiamas.
- Laikykite prietaisą tik už rankenos.

# SAUGA IR SĄRANKA

---

- Nelipdykite ant prietaiso jokių pašalinių daiktų.
- Nelieskite jokių judančių prietaiso dalių. Palaukite, kol prietaisas visiškai sustos. Atminkite, kad ilgi plaukai, laisvi drabužiai, papuošalai ir virtuvės reikmenys gali kelti pavojų, jeigu juos įtrauks maišytuvas.
- Prietaisui veikiant, nelieskite jo judamųjų dalių jokiais daiktais. Antraip galite susižeisti.
- Norėdami išvengti taškymosi, pirmiausiai įmerkite visą plakiklį/tešlos minkytuvą į maisto mišinį, tik paskui junkite maišytuvą.
- Naudokite šį prietaisą tik pagal jo numatytąją paskirtį. Rankinis maišytuvas skirtas tik maistui maišyti ir plakti.
- Niekada neatlaisvinkite priedų prietaisui veikiant.
- Nustačius didelį greitį, rankinį maišytuvą reikėtų naudoti ne ilgiau nei 3 minutes. Norėdami toliau naudoti prietaisą, palaukite, kol jis atvės iki kambario temperatūros.

# VIENU ŽVILGTELĖJIMU

---

Gerb. Pirkėjų,

Sveikiname įsigijus naują „GRUNDIG“ rankinį maišytuvą „HM 5040“.

Atidžiai perskaitykite šias pastabas vartotojui, kad galėtumėte daugelį metų mėgautis šiuo kokybišku „GRUNDIG“ gaminiu.

## Ypatingos savybės

Šis rankinis maišytuvas puikiai tinka maistui maišyti, plakti ir tešlai ruošti.

Rankiniame maišytuve „GRUNDIG“ yra:

- Aukštos kokybės nerūdijančiojo plieno plakiklis ir tešlos maišytuvas.
- 300 vatų galia.
- 5 greičio nuostatos.
- TURBO funkcija.

## Plakiklis

Naudodami plakiklius, galite paruošti skystą plaktą tešlą, plakti kiaušinius, kiaušinių baltymus, plaktą grietinėlę, gaminti majonezą, piurė, kremus, padažus ir pudingų mišinius.

## Minkytuvas

Naudodami tešlos minkytuvus, galite paruošti tirštą mielinę tešlą ir tirštesnę tešlą, pavyzdžiui, bulvių tešlą bulvių virtinukams ir bulviniams blynams.

## Valdikliai ir dalys

Žr. 3 psl. esantį paveikslėlį.

- A** TURBO funkcijos mygtukas
- B** Greičio valdiklis ir priedų atlaisvinimo jungiklis
- C** Rankena
- D** Angos plakimo ir tešlos minkymo priedams
- E** Tešlos minkytuvo tarpiklis
- F** Tešlos minkytuvai
- G** Plakikliai

# NAUDOJIMAS

## Pasiruošimas

- 1 Išmeskite visas pakavimo ir lipnias medžiagas, atsižvelgdami į galiojančius teisinius reglamentus.
- 2 Prieš naudodami prietaisą pirmą kartą, nuplaukite plakiklius ir tešlos minkytuvus (žr. skyrių „Valymas ir priežiūra“).

## Naudojimas

- 1 Prieš įkišdami į maišytuvą plakimo arba tešlos minkymo priedus, įsitikinkite, ar maitinimo laido kištukas ištrauktas iš sieninio lizdo, o greičio valdiklis ir priedų atlaisvinimo jungiklis **B** yra ties „0“ padėtimi.
- 2 Kiškite plakiklius **G** arba tešlos minkytuvus **F** į maišytuve esančias angas plakimo ir tešlos minkymo priedams **D**, kol jie tinkamai užsifiksuos.

## Pastabos

- Į didesnes angas priedams įkiškite tešlos minkytuvus su tarpikliu **E**.
- Plakiklius galima kišti į bet kurią iš angų priedams **D**.

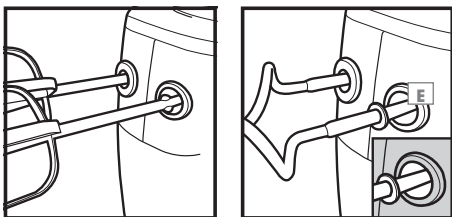

- 3 Įkiškite kištuką į sieninį elektros tinklo lizdą.
- 4 Įmerkite plakiklius **G** arba tešlos minkytuvus **F** į maisto mišinį, o paskui įjunkite rankinį maišytuvą.
- 5 Nustatykite greičio valdiklį ir priedų atlaisvinimo jungiklį **B** ties norima greičio nuostata (1–5 greičio nuostata).
  - Prietaisas pradeda veikti.

## Pastaba

- Pasirinkite tinkamą greičio lygį, atsižvelgdami į maisto rūšį. Maišydami galite paspausti TURBO mygtuką **A**, kad trumpam padidintumėte greičio lygį iki maksimalaus greičio. TURBO mygtuku **A** nustatytas greitis atitinka greičio valdikliu ir priedų atlaisvinimo jungikliu **B** nustatytą 5 lygį.

## Dėmesio

- Nenaudokite rankinio maišytuvo ilgiau nei 3 minutes vienu metu.
- 6 Pabaigę darbą, nustatykite greičio valdiklį ir priedų atlaisvinimo jungiklį **B** ties „0“ greičio padėtimi. Kai priedai sustos, ištraukite iš mašytuvo plakimo / tešlos minkymo priedus.
- 7 Ištraukite prietaiso maitinimo laido kištuką iš sieninio lizdo.
- 8 Viena ranka laikydami plakiklius **G** arba tešlos minkytuvus **F**, kita ranka pastumkite greičio valdiklį ir priedų atlaisvinimo jungiklį **B**.
  - Plakikliai **G** arba tešlos minkytuvai **F** bus atlaisvinti.

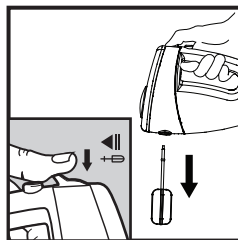

## Dėmesio

- Greičio valdiklį ir atlaisvinimo jungiklį **B** galima spausti tik tada, kai jis yra „0“ padėtyje.

## Patarimai

- Šaltus maisto produktus, pavyzdžiui, sviestą ir kiaušinius, reikėtų plakti ir maišyti palaukus, kol jie sušils iki kambario temperatūros. Todėl prieš maišydami ir plakdami tokius produktus, palaikykite juos esant kambario temperatūrai, kad jie sušiltų.
- Norėdami, kad į tešlą nepatektų kiaušinio lukštų, pirma sumuškite ir išleiskite juos į atskirą indą. Tada įmaišykite juos į plakinį.
- Atminkite, kad klimato sąlygos, sezoniniai temperatūros skirtumai, ingredientų temperatūra ir konsistencija gali turėti poveikio maisto ruošimo trukmei, o taip pat ir rezultatams.
- Visada pradėkite plakti pasirinkę mažiausią greitį. Palaipsniui didinkite greitį, kol pasieksite to maisto produkto plakimui rekomenduojamą greitį.

## Valymas ir priežiūra

### Dėmesio

- Prietaisui valyti nenaudokite benzino, tirpiklių, šveičiamųjų valiklių, metalinių daiktų arba šiukščių šepečių.
- 1 Išjunkite prietaisą ir ištraukite jį kištuką iš sieninio lizdo.
- 2 Palaukite, kol prietaisas visiškai atvės.
- 3 Prietaiso išorę valykite drėgnu, minkštu skudurėliu.

### Dėmesio

- Niekada nemerkite prietaiso ir jo maitinimo laido į vandenį ar kokį nors kitą skystį; nekiškite jų po tekančiu vandeniu.
- 4 Plakiklius **G** arba tešlos minkytuvus **F** plaukite šiltu, muiluotu vandeniu. Paskui išskalaukite plakiklius arba tešlos minkytuvus švari vandeniu ir kruopščiai juos nusausinkite. Plakiklius arba tešlos minkytuvą taip pat galima plauti indaplovėje.

### Pastaba

- Prieš pradėdami naudoti prietaisą po valymo, minkštu rankšluosčiu kruopščiai nusausinkite visas jo dalis.

## Saugojimas

Jeigu prietaiso ilgai nenaudosite, tinkamai jį pasirūpinkite. Nevyniokite maitinimo laido ant prietaiso. Patikrinkite, ar prietaisas yra atjungtas nuo elektros tinklo ir visiškai sausas. Prietaisą laikykite vėsioje sausoje vietoje. Prietaisą būtinai laikykite vaikams nepasiekiamoje vietoje.

## Pastaba dėl aplinkosaugos

Šis gaminys pagamintas iš aukštos kokybės medžiagų ir dalių, kurias galima perdirbti ir pakartotinai panaudoti.



Todėl pasibaigus gaminio tarnavimo laikui, neišmeskite jo kartu su įprastomis buitinėmis atliekomis. Atiduokite jį į surinkimo punktą, kad elektros ir elektronikos įranga būtų perdirbta. Tai atlikti nurodo ant gaminio, jo pakuotės arba jo naudojimo instrukcijoje esantis simbolis.

Norėdami sužinoti, kur yra artimiausi atliekų surinkimo punktai, kreipkitės į vietos valdžios įstaigą.

Pakartotinis medžiagų panaudojimas padės tausoti gamtą.

## Techniniai duomenys



Šis gaminys atitinka Europos direktyvas 2004/108/EB ir 2006/95/EB.

**Maitinimas:** 220 V–240 V~ 50 Hz

**Galingumas:** 300 W

**Triukšmo lygis:** 80 dB (A)

Pasiliekame teisę keisti techninius duomenis ir dizainą.

Šiam gaminiui suteikiama trijų metų garantija.

Jokiais būdais neardykite prietaiso. Garantinės pretenzijos dėl patirtos žalos negalioja, jeigu prietaisas naudojamas netinkamai.

# ΑΣΦΑΛΕΙΑ ΚΑΙ ΕΓΚΑΤΑΣΤΑΣΗ

Παρακαλούμε να διαβάσετε τις παρούσες οδηγίες χρήσης προσεκτικά πριν χρησιμοποιήσετε αυτή την συσκευή! Ακολουθήστε όλες τις οδηγίες ασφαλείας ώστε να αποφευχθούν ζημιές λόγω ακατάλληλης χρήσης!

Κρατήστε τις οδηγίες χρήσης για μελλοντική χρήση. Σε περίπτωση που η παρούσα συσκευή δοθεί σε τρίτο πρόσωπο, οι οδηγίες χρήσης πρέπει να δοθούν επίσης.

- Αυτή η συσκευή προορίζεται για οικιακή χρήση μόνο.
- Μην χρησιμοποιείτε την συσκευή σε εξωτερικούς χώρους ή στο μπάνιο.
- Ελέγξτε αν η τάση στην ετικέτα συμβαδίζει με την τάση παροχής ρεύματος. Ο μόνος τρόπος για να αποσυνδέσετε την συσκευή από την παροχή είναι να τραβήξετε τη πρίζα.
- Για επιπλέον προστασία, αυτή η συσκευή πρέπει να συνδεθεί σε κύκλωμα προστασίας τάσης με όχι περισσότερο από 30 mA. Συμβουλευτείτε τον ηλεκτρολόγο σας για συμβουλές.
- Μην βυθίζετε την συσκευή, το καλώδιο ρεύματος ή την πρίζα σε νερό ή σε οποιοδήποτε άλλο υγρό.
- Αποσυνδέστε την πρίζα μετά την χρήση της συσκευής, πριν καθαρίσετε την συσκευή, πριν φύγετε από το δωμάτιο στο οποίο βρίσκεται η συσκευή ή αν προκύψει δυσλειτουργία. Μην αποσυνδέετε την πρίζα τραβώντας το καλώδιο.
- Μην τυλίγετε το καλώδιο ρεύματος γύρω από την συσκευή.
- Αποφύγετε ζημιά στο καλώδιο ρεύματος προσέχοντας να μην το συμπιέσετε, στραβώσετε, τρίψετε σε αιχμηρές γωνίες. Κρατήστε το καλώδιο μακριά από θερμές επιφάνειες και ανοιχτή φλόγα.
- Μην χρησιμοποιείτε προέκταση καλωδίου ρεύματος με την συσκευή.
- Ποτέ μην χρησιμοποιείτε την συσκευή αν το καλώδιο ρεύματος έχει υποστεί ζημιά.
- Οι Οικιακές Συσκευές ικανοποιούν τα ανάλογα πρότυπα ασφαλείας, οπότε αν η συσκευή υποστεί ζημιά, πρέπει να επισκευαστεί ή αντικατασταθεί από τον διανομέα, κέντρο επισκευής, ή ανάλογο αναγνωρισμένο και εξειδικευμένο πρόσωπο ώστε να αποφευχθούν κίνδυνοι. Λανθασμένη ή μην εξειδικευμένη επισκευή μπορεί να προκαλέσει κίνδυνο και ρίσκο στον χρήστη.
- Μην αποσυναρμολογείτε την συσκευή για κανένα λόγο. Δεν γίνονται δεκτές επισκευές στα πλαίσια της εγγύησης σε περίπτωση που η συσκευή έχει υποστεί ζημιά λόγω ακατάλληλης χρήσης.
- Κρατήστε την συσκευή μακριά από παιδιά.
- Αυτή η συσκευή δεν πρέπει να χρησιμοποιηθεί από: παιδιά, άτομα με περιορισμένες κινητικές, αισθητηριακές πνευματικές ικανότητες και από άτομα με περιορισμένες γνώσεις και εμπειρία. Αυτό δεν απαιτείται σε περίπτωση που τα άτομα έχουν εκπαιδευτεί στην χρήση της συσκευής ή την χρησιμοποιούν υπό την εποπτεία ατόμου υπεύθυνου για την ασφάλεια τους. Τα παιδιά πρέπει πάντα να είναι υπό εποπτεία ώστε να εξασφαλιστεί ότι δεν θα παίξουν με την συσκευή.
- Μην αφήνετε την συσκευή χωρίς εποπτεία κατά την διάρκεια που λειτουργεί. Συμβουλευόμαστε μεγάλη προσοχή όταν η συσκευή χρησιμοποιείται κοντά σε παιδιά και άτομα με περιορισμένες φυσικές, αισθητηριακές και πνευματικές ικανότητες.
- Πριν χρησιμοποιήσετε την συσκευή για πρώτη φορά, καθαρίστε όλα τα τμήματα τα οποία έρχονται σε επαφή με το νερό. Παρακαλούμε δείτε λεπτομέρειες στο κεφάλαιο "Καθαρισμός και Φροντίδα".
- Στεγνώστε την συσκευή πριν την συνδέσετε στην παροχή ρεύματος.
- Ποτέ μην χρησιμοποιείτε ή τοποθετείτε τμήματα της συσκευής κοντά σε θερμές επιφάνειες όπως καυσήρες αερίου, ρεύματος ή φούρνους.
- Μην χρησιμοποιείτε την συσκευή για οποιοδήποτε άλλο λόγο εκτός από τον λόγο για τον οποίο έχει κατασκευαστεί.
- Χρησιμοποιείτε την συσκευή μόνο με τα μέρη με τα οποία έχει παραδοθεί.
- Μην χρησιμοποιείτε την συσκευή με υγρά ή βρεγμένα χέρια.



- Χρησιμοποιείτε την συσκευή μόνο σε σταθερές, επίπεδες, καθαρές και στεγνές επιφάνειες.
- Σιγουρευτείτε ότι δεν υπάρχει κίνδυνος να τραβηχτεί το καλώδιο ρεύματος κατά λάθος ή κάποιος να μπερδευτεί στο καλώδιο και να πέσει κατά την διάρκεια που η συσκευή είναι σε χρήση.
- Τοποθετείστε την συσκευή με τέτοιο τρόπο ώστε πάντα να υπάρχει πρόσβαση στη πρίζα.
- Κρατάτε την συσκευή πάντα από την λαβή.
- Μην κολλάτε ξένα αντικείμενα πάνω στην συσκευή.
- Μην ακουμπάτε τα κινούμενα μέρη της συσκευής. Περιμένετε μέχρι η συσκευή να σταματήσει τελείως. Θυμηθείτε ότι μακριά μαλλιά, χαλαρά ρούχα, κοσμήματα και μαγειρικά σκεύη μπορούν να πιαστούν από το μίξερ και να γίνουν αιτία κινδύνου.
- Κατά την διάρκεια που η συσκευή είναι σε λειτουργία, μην τοποθετείτε κανένα αντικείμενο στα κινούμενα μέρη. Υπάρχει κίνδυνος ατυχήματος.
- Για να αποφύγετε πιτσιλιές, βάλτε τον αναδευτήρα τελείως μέσα στο μίγμα φαγητού πρώτα πριν ενεργοποιήσετε την συσκευή.
- Μην χρησιμοποιείτε την συσκευή για οποιοδήποτε άλλο λόγο εκτός από τον λόγο για τον οποίο έχει κατασκευαστεί. Το Μίξερ Χεριού είναι σχεδιασμένος για μίξη και ανάδευση φαγητού μόνο.
- Ποτέ μην αποσυνδέετε τα εξαρτήματα κατά την διάρκεια που η συσκευή είναι σε λειτουργία.
- Το Μίξερ Χεριού δεν πρέπει να χρησιμοποιείται στην υψηλή ταχύτητα για περισσότερο από 3 λεπτά. Αφήστε την συσκευή να κρυώσει σε θερμοκρασία δωματίου πριν την ξαναχρησιμοποιήσετε.

Αγαπητέ Πελάτη,

Συγχαρητήρια για την αγορά του νέου σας Μίξερ Χεριού GRUNDIG Hand Mixer HM 5040.

Παρακαλούμε να διαβάσετε τις παρακάτω σημειώσεις χρήση για να είναι σίγουρο ότι θα απολαύσετε αυτό το ποιοτικό προϊόν από την GRUNDIG για πολλά χρόνια.

## Ειδικά χαρακτηριστικά

Το Μίξερ Χεριού είναι κατάλληλο για μίξη, ανάδευση και χτύπημα φαγητού και για την προετοιμασία ζύμης. Το Μίξερ Χεριού GRUNDIG είναι εφοδιασμένο με:

- Χτυπητήρι και αναδευτήρα από ανοξείδωτο ατσάλι.
- Ισχύς 300 Watt.
- 5 ταχύτητες.
- Υψηλή ταχύτητα.

## Ανάδευση

Χρησιμοποιώντας το χτυπητήρι μπορείτε να ετοιμάσετε ελαφρύ βούτυρο, μίγματα, λευκό αυγών, κρέμα. Μαγιονέζα, πουρέ, κρέμες, σάλτσες, και μείγμα πουτίγκας,

## Ζύμωση

Χρησιμοποιώντας τους γάντζους για ζύμη μπορείτε να ετοιμάσετε βαριά ζύμη με προζύμη, και ζύμη ζαχαροπλαστικής, όπως ζύμη πατάτας για να φτιάξετε ζυμαρικά πατάτας και τηγανίτες πατάτας.

## Λειτουργίες και μέρη

Δείτε εικόνα στην σελίδα 3.

- A** Κουμπί υψηλής ταχύτητας.
- B** Χειριστήριο ταχύτητας και κουμπί απελευθέρωσης αξεσουάρ.
- C** Λαβή
- D** Υποδοχή αξεσουάρ για τα χτυπητήρια και τους γάντζους για ζύμη.
- E** Αποστασιοποιητής για τον γάντζο ζύμης
- F** Γάντζοι ζύμης
- G** Χτυπητήρια

## Προετοιμασία

- 1 Αφαιρέστε όλη την συσκευασία και τα αυτοκόλλητα και πετάξτε σύμφωνα με τους ισχύοντες νομικούς κανονισμούς.
- 2 Πριν χρησιμοποιήσετε την συσκευή για πρώτη φορά, καθαρίστε τα χτυπητήρια, τους γάντζους για ζύμη (Δείτε το κεφάλαιο “Καθαρισμός και φροντίδα”).

## Λειτουργία

- 1 Σιγουρευτείτε ότι το καλώδιο ρεύματος έχει αποσυνδεθεί από την παροχή ρεύματος στον τοίχο και ότι το χειριστήριο ταχύτητας και το κουμπί απελευθέρωσης αξεσουάρ **B** είναι στην ταχύτητα 0 πριν συνδέσετε το χτυπητήρι ή τους γάντζους για ζύμη στο μίξερ.
- 2 Εισάγετε τα χτυπητήρια **G** ή τους γάντζους για ζύμη **F** στην υποδοχή για αξεσουάρ για χτυπητήρια και γάντζους για ζύμη **D** στο μίξερ μέχρι να κλειδώσουν στην θέση τους.

## Σημειώσεις

- Εισάγετε τον γάντζο για ζύμη με των αποστάτη **E** στο μεγαλύτερο από τις δύο υποδοχές για αξεσουάρ.
- Τα χτυπητήρια μπορούν να εισαχθούν σε οποιαδήποτε από τις υποδοχές για αξεσουάρ **D**.

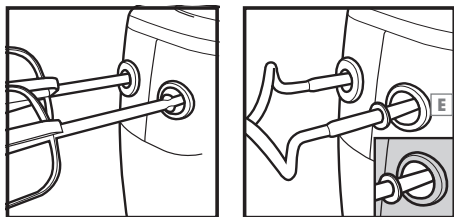

- 3 Συνδέστε την πρίζα στην παροχή ρεύματος στον τοίχο.
- 4 Κρατήστε τα χτυπητήρια **G** ή τους γάντζους για ζύμη **F** μέσα στο μείγμα φαγητού πριν ενεργοποιήσετε το μίξερ χειριού.
- 5 Βάλτε τον το κουμπί ρύθμισης ταχύτητας και απελευθέρωσης αξεσουάρ **B** στην επιθυμητή ταχύτητα (ταχύτητα 1 έως 5).
  - Η συσκευή ξεκινά να λειτουργεί.

## Σημείωση

- Επιλέξτε την επιθυμητή ταχύτητα, ανάλογα με τον τύπο του φαγητού. Καθώς αναμινγύετε μπορείτε να πιέσετε το κουμπί υψηλής ταχύτητας **A** για μικρό χρονικό διάστημα ώστε να ανεβάσετε την ταχύτητα στο μέγιστο. Η ταχύτητα του κουμπιού υψηλής ταχύτητας **A** αντιστοιχεί στην ταχύτητα 5 του κουμπιού ρύθμισης ταχύτητας και απελευθέρωσης αξεσουάρ **B**.

## Προσοχή

- Σιγουρευτείτε ότι ο χρόνος λειτουργίας του μίξερ χειριού δεν ξεπερνά τα 3 λεπτά κάθε φορά.
- 6 Μετά το τέλος της λειτουργίας, θέστε το κουμπιού ρύθμισης ταχύτητας και απελευθέρωσης αξεσουάρ **B** στην ταχύτητα 0. Μετά το πέρας της περιστροφής, τραβήξτε τα χτυπητήρια/γάντζους για ζύμη από το μείγμα φαγητού.
- 7 Αφαιρέστε την πρίζα από την παροχή ρεύματος στον τοίχο.
- 8 Κρατήστε τα χτυπητήρια **G** ή τους γάντζους για ζύμη **F** με το ένα χέρι και πιέστε το κουμπί ρύθμισης ταχύτητας και απελευθέρωσης αξεσουάρ **B**.
  - Τα χτυπητήρια **G** ή γάντζοι για ζύμη **F** θα απελευθερωθούν.

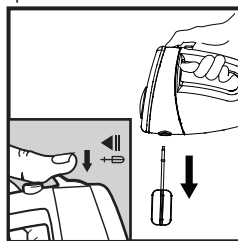

## Προσοχή

- Πατήστε μόνο το κουμπί ρύθμισης ταχύτητας και απελευθέρωσης αξεσουάρ **B** αν βρίσκεται στην θέση 0.

## Μικρά μυστικά



- Κρύο φαγητό, όπως βούτυρο και αβγά πρέπει να βρίσκονται σε θερμοκρασία δωματίου πριν τα αναμείξετε. Για τον λόγο αυτό αφήστε αυτούς τους τύπους φαγητού σε θερμοκρασία δωματίου πριν τα αναμείξετε.
- Για την αποφυγή μίξης κελυφών αβγού στο φαγητό που βρίσκεται ήδη στο δοχείο, τοποθετήστε τα μέσα σε ένα ξεχωριστό δοχείο πρώτα. Εν συνεχεία προσθέστε τα στο μείγμα.
- Να θυμάστε ότι οι κλιματικές συνθήκες, οι αλλαγές στις εποχιακές θερμοκρασίες, η θερμοκρασία και η πυκνότητα των συστατικών μπορούν να επηρεάσουν τον χρόνο ετοιμασίας όπως επίσης και το αποτέλεσμα.
- Πάντα να ξεκινάτε την μίξη σε χαμηλή ταχύτητα. Αυξήστε την ταχύτητα σταδιακά μέχρι να φτάσετε στην επιθυμητή ταχύτητα για το φαγητό που αναμιγνύετε.

## Καθαρισμός και φροντίδα

### Προσοχή

- Μην χρησιμοποιείτε πετρέλαιο, διαλυτικά, στιλβωτικά, μεταλλικά αντικείμενα ή σκληρές βούρτσες για να καθαρίσετε την συσκευή.
- 1 Απενεργοποιήστε την συσκευή και αποσυνδέστε την από την παροχή ρεύματος στον τοίχο.
  - 2 Αφήστε την συσκευή να κρυώσει τελείως.
  - 3 Χρησιμοποιήστε ένα μαλακό νωπό πανί για να καθαρίσετε το εξωτερικό της συσκευής.

### Προσοχή

- Ποτέ μην βάζετε την συσκευή ή το καλώδιο ρεύματος στο νερό ή σε οποιοδήποτε άλλο υγρό και ποτέ μην την κρατάτε κάτω από τρεχούμενο νερό.
- 4 Καθαρίστε τα χτυπητήρια  ή τους γάντζους για ζύμη  με ζεστό νερό και σαπούνι. Στην συνέχεια ξεπλύνετε τα χτυπητήρια και τους γάντζους για ζύμη με καθαρό νερό και στεγνώστε τα πολύ καλά. Τα χτυπητήρια και οι γάντζοι για ζύμη μπορούν επίσης να πλυθούν στο πλυντήριο πιάτων.

### Σημείωση

- Πριν χρησιμοποιήσετε την συσκευή μετά το πλύσιμο, στεγνώστε όλα τα μέρη προσεκτικά με ένα μαλακό πανί.

### Αποθήκευση

Αν δεν σκοπεύετε να χρησιμοποιήσετε την συσκευή για μακρά περίοδο, αποθηκεύστε την προσεκτικά. Τυλίξτε το καλώδιο ρεύματος γύρω από την συσκευή. Σιγουρευτείτε ότι η συσκευή είναι αποσυνδεδεμένη και τελείως στεγνή. Αποθηκεύστε την συσκευή σε ένα ψυχρό, στεγνό μέρος. Σιγουρευτείτε ότι η συσκευή κρατείτε μακριά από παιδιά.

## Σημείωση για το περιβάλλον

Το προϊόν έχει κατασκευαστεί από υλικά υψηλής ποιότητας τα οποία μπορούν να επαναχρησιμοποιηθούν και είναι κατάλληλα για ανακύκλωση.



Για τον λόγο αυτό, μην πετάτε το προϊόν με τα οικιακά απορρίμματα στο τέλος της διάρκειας ζωής του. Μεταφέρετε την σε ένα σημείο παραλαβής για ανακύκλωση ηλεκτρικών και ηλεκτρονικών συσκευών. Αυτό επισημαίνεται από αυτή την ένδειξη στο προϊόν, στις οδηγίες χρήσης και την συσκευασία.

Παρακαλούμε βρείτε το πλησιέστερο σημείο παραλαβής το οποίο λειτουργεί από τις τοπικές αρχές.

Βοηθήστε να προστατεύσουμε το περιβάλλον ανακυκλώνοντας χρησιμοποιημένα προϊόντα.

### Τεχνικά χαρακτηριστικά



Αυτό το προϊόν είναι συμμορφώνεται με τις Ευρωπαϊκές οδηγίες 2004/108/EC και 2006/95/EC.

**Παροχή Ρεύματος:** 220 V - 240 V~ 50 Hz

**Ισχύς:** 300 W

**Επίπεδο θορύβου:** 80 dB(A)

Τα τεχνικά χαρακτηριστικά και το σχέδιο μπορούν να αλλάξουν χωρίς ειδοποίηση.

Το προϊόν διατίθεται με εγγύηση τριών ετών.

Μην αποσυναρμολογείτε την συσκευή για κανένα λόγο. Δεν γίνονται δεκτές επισκευές στα πλαίσια της εγγύησης σε περίπτωση που η συσκευή έχει υποστεί ζημιά λόγω ακατάλληλης χρήσης.

# ИНСТРУКЦИИ ЗА БЕЗОПАСНОСТ И ПОДГОТОВКА ЗА ИЗПОЛЗВАНЕ

Моля прочетете подробно това ръководство с инструкции преди да използвате уреда! Следвайте всички инструкции за безопасност, за да избегнете повреди причинени от неправилна употреба!

Съхранете ръководството с инструкции за по-нататъшни справки. Ако предадете уреда на трето лице, ръководството с инструкции също трябва да бъде предадено на новия собственик.

- Уредът е предназначен единствено за домашна употреба.
- Не използвайте уреда на открито или в мокри помещения.
- Проверете дали волтажът обозначен на уреда кореспондира на волтажа на местната електрическа мрежа. Единственият начин да изключете уреда от електрическата мрежа е като дръпнете щепсела от контакта.
- За допълнителна сигурност, този уред трябва да бъде свързан към захранваща електрическа мрежа снабдена със защитни прекъсвачи с номинален ток на сработване 30mA. Консултирайте се с квалифициран електротехник.
- Не потапяйте уреда, електрическия кабел или щепсел във вода или други течности.
- Изключвайте щепсела от контакта след употреба на уреда, преди почистване на уреда, преди излизане от помещението в което използвате уреда, или ако възникне проблем при работа. Не дърпайте кабела, а изключете като дръпнете щепсела.
- Не навивайте електрическия кабел около уреда.
- За да предотвратите повреда на кабела, не го стискайте, прегъвайте или поставяйте в близост до остри ръбове. Сълюдавайте кабелът да не се допира до горещи повърхности и открит огън.
- Не използвайте разклонител при работа с уреда.
- Никога не използвайте уреда ако електрическият кабел или уреда са повредени.
- Нашите GRUNDIG Домашни Уреди отговарят на всички стандарти за безопасност. Ако този уред се повреди, трябва да бъде заменен с нов уред или предаден за поправка на сервизен център или на оторизирано и квалифицирано обслужващо лице, за да се предотвратят всякакви рискове при използване. Погрешна или неквалифицирана поправка може да доведе до рискове и опасност за потребителя.
- В никакъв случай не разгласявайте уреда. Рекламации няма да бъдат приемани за повреди причинени от неправилно боравене с уреда.
- Винаги пазете уреда от досега на деца.
- Уреда не трябва да бъде използван от следните лица, включително непълнолетни: лица с ограничени физически, сензорни или психически възможности, както и лица с недостатъчно знание или опит за използване на уреда. Ако последните бъдат инструктирани за начина на боравене с уреда и ако го използват под надзора на отговорно за безопасността им лице, те могат да използват уреда. Винаги сълюдавайте деца да не играят с уреда.
- Не оставяйте уреда без надзор докато е в експлоатация. Изисква се повишено внимание когато уреда бъде използван в близост до деца и лица с ограничени физически, сензорни или психически възможности.
- Преди използване на уреда за първи път, почистете всички компоненти. Намерете упътвания за почистване в главата „Почистване и поддръжка“.
- Изсушете уреда преди да го включите в електрическата мрежа.
- Не работете с уреда и не поставяйте части на уреда върху или близо до горещи повърхности като газов и електрически котлон или фурна.
- Не използвайте уреда за никакви други цели освен тези, за които е предназначен.
- Използвайте уреда единствено с оригиналните му компоненти.

# ИНСТРУКЦИИ ЗА БЕЗОПАСНОСТ И ПОДГОТОВКА ЗА ИЗПОЛЗВАНЕ

---

- Не използвайте уреда с влажни или мокри ръце.
- Винаги използвайте уреда на стабилна, равна, чиста и суха повърхност.
- Предотвратете евентуални рискове електрическият кабел да бъде неволно дръпнат или да препречи и спъне минаващо лице докато уредът работи.
- Позиционирайте уреда по такъв начин, че щепселът винаги да е лесно достъпен.
- Дръжте уреда само за дръжката.
- Не поставяйте никакви чужди предмети в уреда.
- Не докосвайте ротационните части по време на работа на уреда. Изчаквайте докато уредът е спрял напълно. Дълга коса, свободни дрехи, бижута и кухненски прибори могат лесно да бъдат хванати между въртящите се части на миксера и да причинят нараняване.
- Не поставяйте никакви обекти между въртящите се компоненти по време на работа на уреда. Риск от нараняване.
- За да избегнете разплискване, преди да включите миксера, потопете пасатора/бъркалките напълно в сместа.
- Не използвайте уреда за никакви други цели освен тези, за които е предназначен. Този миксер е предназначен единствено за пасиране и миксиране на хранителни продукти.
- Не освобождавайте прикачени компоненти докато уредът работи.
- Миксерът трябва да работи на висока скорост не по-дълго от 3 минути. Оставете уреда да се охлади до стайна температура преди повторна употреба.

# ПЪРВО ВПЕЧАТЛЕНИЕ

---

Скъпи клиенти,

Поздравления за покупката на ръчния миксер GRUNDIG HM 5040!

Моля прочетете внимателно следните инструкции, за да е гарантирана възможността да използвате с удоволствие този качествен продукт на GRUNDIG дълго време.

## Специални характеристики

Вашият ръчен миксер е подходящ за пасиране и разбиване на хранителни продукти, и приготвяне на тесто. Ръчният миксер GRUNDIG има следните специални характеристики:

- Пасатор и бъркалки от неръждаема стомана.
- Мощност 300 Watt.
- 5 нива на скорост.
- Турбо функции.

## Пасиране

Използвайки пасатора, можете да пригответе леки бити смеси, яйца, яйчен белтък, разбита сметана, майонеза, пюре, кремове, сосове и смеси за пудинг.

## Разбиване на тесто

С помощта на бъркалките за тесто, можете да пригответе гъсто хлябно тесто и тесто за сладкиши, като например картофено тесто за картофени кнедли и картофени палачинки.

## Контролно пано и компоненти

Вижте илюстрацията на страница 3.

- A** Турбо бутон
- B** Копче за контролиране на скоростта и освобождаване на аксесоарните части
- C** Дръжка
- D** Слотове за пасатора или бъркалките за месене на тесто
- E** Бъркалка с бразда за раздалчаване
- F** Бъркалки за месене на тесто
- G** Пасатори



# ИЗПОЛЗВАНЕ НА УРЕДА

## Подготовка

- 1 Разопакувайте и отстранете опаковъчните материали и стикери. Изхвърлете ги като се съобразявате с приложимите закони и регулации за изхвърляне на отпадъци.
- 2 Почистете пасаторите и бъркалките преди употреба за първи път (вж. „Грижа и поддръжка“).

## Работа с уреда

- 1 Проверете дали щепселът е изключен от електрическия контакт. Проверете дали копчето **B** за контролиране на скоростта и освобождаване на аксесоарните части е на 0 преди да поставите пасатора или бъркалките за тесто.
- 2 Поставете пасаторите **G** или бъркалките **F** в съответните слотове **D** за прибавяне на допълнителни части, така че да паснат плътно.

## Забележки

- Поставете бъркалката с браздата за раздалечаване **E** в по-големия слот.
- Пасаторите могат да бъдат поставяни в слотовете **D** без разграничения.

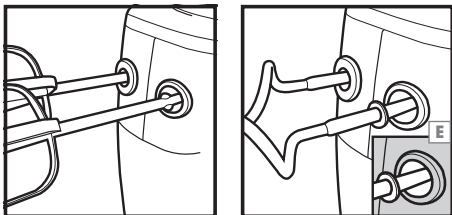

- 3 Включете щепсела в контакта.
- 4 Поставете пасаторите **G** или бъркалките **F** в сместа преди да включите миксера.
- 5 Регулирайте копчето **B** за контролиране на скоростта и освобождаване на аксесоарните части на желаната скорост (1 до 5 нива на скорост).
  - Уредът ще започне да работи.

## Забележка

- Изберете подходящо ниво на скорост в зависимост от вида на храната, която ще обработите. Докато миксирате, можете кратко да натиснете Турбо бутона **A**, за да завишите за кратко скоростта до максимум ниво. Скоростта на Турбо бутона **A** кореспондира на ниво 5 от скалата на копчето за контролиране на скоростта **B**.

## Внимание

- Внимавайте опериращото време на миксера да не надхвърля 3 минути на сесия.
- 6 След като приключите работа, изключете копчето **B** за контролиране на скоростта и освобождаване на аксесоарните части на скорост 0. След като въртенето спре, извадете пасаторите/бъркалките от сместа.
- 7 Изключете щепсела от контакта.
- 8 Дръжте пасаторите **G** или бъркалките **F** с една ръка и натиснете копчето **B** за контролиране на скоростта и освобождаване на аксесоарните части.
  - Пасаторите **G** или бъркалките **F** ще бъдат освободени.

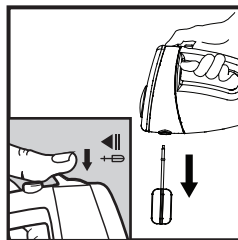

## Внимание

- Натискайте копчето **B** за контролиране на скоростта и освобождаване на аксесоарните части, само ако е на позиция 0.

## Съвети

- Студени хранителни продукти като краве масло и яйца, трябва да бъдат затоплени до стайна температура преди да бъдат миксирани. Оставете продуктите да се затоплят до стайна температура преди да ги обработите.
- За да избегнете смесването на яйчени черупки в сместа, първо счупете яйцата в отделен съд. След което ги добавете към сместа с която работите.
- Имайте в предвид, че климатичните условия, сезонните температурни разлики и консистенцията на продуктите, могат да повлияят на времетраенето на приготвяне, както и на резултатите.
- Винаги започвайте миксирането на бавни обороти. Постепенно увеличавайте скоростта докато достигнете препоръчителната скорост за типа смес, която приготвяте.

## Почистване и поддръжка

### Внимание

- Никога не използвайте петрол, разредители, метални предмети или абразивни четки при почистване на уреда.
- 1 Изключете уреда и дръпнете щепсела от електрическия контакт.
- 2 Оставете уреда да се охлади напълно.
- 3 Използвайте влажна кърпа и почистете облицовката на уреда.

### Внимание

- Никога не потапяйте уреда или кабела му във вода или други течности, и не ги дръжте под течаща вода.
- 4 Почистете пасаторите **G** и бъркалките **F** с топла вода и препарат за миене на съдове. След това изплакнете пасаторите или бъркалките с чиста вода и ги изсушете добре. Пасаторите и бъркалките са пригодени за почистване в миялна машина.

### Забележка

- Преди да използвате уреда отново след измиване, подсушете добре всички части с мека кърпа.

### Съхраняване

Ако не възнамерявате да използвате уреда продължително време, приберете го за внимателно съхранение. Навийте електрическия кабел около тялото на уреда. Проверете дали уредът е изключен и напълно сух. Съхранявайте уреда на прохладно и сухо място, недостъпно от досега на деца.

## Екологични забележки

Този продукт е произведен от висококачествени материали, които могат да бъдат използвани повторно и са подходящи за рециклиране.



Когато уредът спре да функционира, не го изхвърляйте с обикновения домашен отпадък. Занесете го на събирателен пункт за рециклиране на електрически и електронни продукти. Гореспоменатият норматив е обозначен чрез символа на самия продукт, в ръководството с инструкции и на опаковката.

Моля потърсете най-близките събирателни пунктове, ръководени от местната администрация в района, в който живеете. Дайте своя принос към опазването на околната среда като рециклирате използвани продукти.

## Технически характеристики



Този продукт е произведен съгласно директивите 2004/108/ЕС и 2006/95/ЕС на Европейския съюз.

**Електрозахранване:** 220 V - 240 V~ 50 Hz

**Мощност:** 300 W

**Ниво на шума:** 80 dB (A)

Техническите и дизайн модификации са под защитата на копирайтърското право.

Гаранционният срок на този продукт е три години.

В никакъв случай не разглобявайте уреда. Рекламации няма да бъдат приемани за повреди причинени от неправилно боравене с уреда.

# ТЕХНИКА БЕЗОПАСНОСТИ И ПОДГОТОВКА К РАБОТЕ

Прежде чем приступить к использованию этого прибора, внимательно прочитайте это руководство по эксплуатации! Чтобы исключить повреждения и травмы вследствие неправильного использования, соблюдайте все правила техники безопасности!

Сохраните это руководство для использования в дальнейшем. При передаче прибора третьему лицу также следует отдать ему это руководство по эксплуатации.

- Этот прибор предназначен только для бытового применения.
- Не используйте изделие на открытом воздухе или в ванной комнате.
- Проверьте, соответствует ли напряжение сети электропитания значению, указанному на табличке с техническими данными прибора. Прибор можно отключить от сети электропитания, только вытянув вилку из розетки.
- Для обеспечения дополнительной защиты следует подключать этот прибор через бытовое устройство защитного отключения с максимальным током срабатывания 30 мА. Для получения консультации обратитесь к электрику.
- Не погружайте прибор, кабель питания или вилку кабеля питания в воду или другую жидкость.
- Отсоединяйте вилку кабеля питания от сети после использования прибора, перед его очисткой, перед выходом из помещения или в случае неисправности. Отключая электроприбор от сети, не тяните за кабель питания.
- Не накручивайте кабель питания на прибор.
- Предотвратите повреждение кабеля питания, исключив его сжатие, скручивание или трение об острые кромки. Не допускайте соприкосновения кабеля питания с горячими поверхностями или открытым огнем.
- Не используйте для прибора удлинитель.
- Не пользуйтесь поврежденным прибором либо прибором с поврежденным кабелем питания.
- Наши бытовые приборы GRUNDIG соответствуют применимым стандартам безопасности, поэтому в случае повреждения прибора либо кабеля питания для предотвращения каких-либо опасных ситуаций его ремонт или замену должен производить дилер, сервисный центр либо обладающий надлежащей квалификацией и авторизованный сервисный специалист. Неправильный или неквалифицированный ремонт может стать причиной опасности и рисков для пользователя.
- Ни в коем случае не открывайте корпус прибора. Гарантийные обязательства аннулируются при повреждении прибора, вызванном неправильной эксплуатацией.
- Обязательно храните прибор в недоступном для детей месте.
- Прибор не предназначен для использования следующими лицами, включая детей: с ограниченными физическими, сенсорными или умственными способностями, а также лицами без соответствующих навыков и опыта, кроме как после получения последними надлежащих указаний по эксплуатации прибора или под контролем лица, ответственного за их безопасность. Следите за детьми и не позволяйте им играть с прибором.
- Не оставляйте работающий прибор без присмотра. Особую осторожность следует соблюдать, если рядом с используемым прибором находятся дети и лица с ограниченными физическими, сенсорными или умственными способностями.
- Перед первым использованием прибора очистите все компоненты. См. подробные сведения в разделе «Чистка и уход».
- Высушите устройство, прежде чем подключать его к источнику электропитания.
- Не используйте и не ставьте прибор или его компоненты на горячие поверхности, такие как газовая или электрическая плита, работающая духовка, либо рядом с ними.
- Используйте прибор только по прямому назначению.
- Используйте прибор только с компонентами, входящими в комплект поставки.

# ТЕХНИКА БЕЗОПАСНОСТИ И ПОДГОТОВКА К РАБОТЕ

---

- Не пользуйтесь прибором, если у вас влажные или мокрые руки.
- Обязательно используйте прибор на ровной, устойчивой, сухой и чистой поверхности.
- Убедитесь в отсутствии опасности случайного дергания кабеля питания, а также в том, что никто не споткнется о кабель питания во время использования прибора.
- Размещайте прибор таким образом, чтобы обеспечить легкий доступ к розетке.
- Прибор следует держать только за ручку.
- Не вставляйте в прибор какие-либо посторонние предметы.
- Не прикасайтесь к движущимся частям прибора. Подождите, пока устройство полностью остановится. Не забывайте о том, что длинные волосы, украшения и кухонные принадлежности могут стать причиной травмирования при попадании в миксер.
- Во время работы прибора не вставляйте какие-либо предметы в движущиеся части, поскольку это может привести к травме.
- Чтобы избежать разбрызгивания, перед включением миксера полностью погрузите венчики/крюки в ингредиенты.
- Используйте прибор только по прямому назначению. Ручной миксер предназначен для только смешивания и взбивания пищевых продуктов.
- Запрещается отсоединять принадлежности во время работы прибора.
- Ручной миксер должен работать на высокой скорости не дольше 3 минут. Перед дальнейшим использованием подождите, пока прибор остынет до комнатной температуры.

Уважаемый покупатель!

Поздравляем с приобретением нового ручного миксера GRUNDIG HM 5040.

Внимательно прочитайте нижеприведенные замечания для пользователя, чтобы вы смогли в полной мере и в течение долгих лет пользоваться высококачественным изделием GRUNDIG.

## Специальные функции

Ваш ручной миксер является идеальным выбором для смешивания, взбивания и приготовления теста.

Характеристики ручного миксера GRUNDIG:

- Венчики и крюки для замешивания теста из нержавеющей стали.
- Выходная мощность 300 Вт.
- 5 настроек скорости.
- Турборежим.

## Взбивание

С помощью венчиков можно взбивать легкое жидкое тесто, яйца, яичные белки, сливки, готовить майонезы, пюре, кремы, соусы и смеси для пудинга.

## Замешивание теста

С помощью крюков для замешивания теста можно готовить плотное дрожжевое тесто и тесто для выпечки, например, картофельное тесто для приготовления картофельных клецек и оладий из картофеля.

## Средства управления и компоненты

См. рисунок на стр. 3.

- A** Кнопка турборежима
- B** Переключатель скорости и отсоединения принадлежностей
- C** Ручка
- D** Разъемы для установки венчиков и крюков для замешивания теста
- E** Ограничитель на крюке для замешивания теста
- F** Крюки для замешивания теста
- G** Венчики

# ИСПОЛЬЗОВАНИЕ ПРИБОРА

## Подготовка к работе

- 1 Снимите все упаковочные материалы и наклейки и утилизируйте их согласно с применимыми правовыми нормативами.
- 2 Перед первым использованием прибора очистите венчики и крюки для теста (см. раздел «Чистка и уход»).

## Использование прибора

- 1 Прежде чем вставлять в миксер венчики или крюки для теста, убедитесь, что кабель питания отсоединен от сетевой розетки, а переключатель скорости и отсоединения принадлежностей **B** установлен в положение 0.
- 2 Вставьте венчики **G** или крюки для замешивания теста **F** в разъемы для установки венчиков и крюков для теста **D** на миксере до фиксации.

## Примечания

- Вставляйте крюк с ограничителем **E** в больший разъем для принадлежностей.
- Венчики можно вставлять в любой из разъемов для принадлежностей **D**.

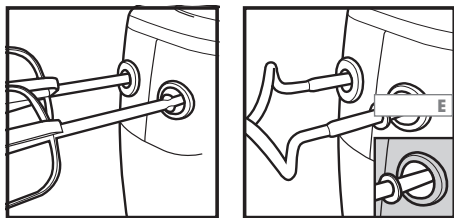

- 3 Вставьте вилку кабеля питания в стенную сетевую розетку.
- 4 Погрузите венчики **G** или крюки для замешивания теста **F** в ингредиенты, прежде чем включать ручной миксер.
- 5 Установите переключатель скорости и отсоединения принадлежностей **B** в нужное положение скорости (настройки скорости от 1 до 5).
  - Прибор начнет работу.

## Примечание

- Выбирайте подходящий уровень скорости, исходя из типа продуктов. При смешивании можно нажать кнопку турборежима **A**, чтобы быстро повысить уровень скорости до максимального. Скорость при нажатии кнопки турборежима **A** соответствует 5 уровню для переключателя скорости и отсоединения принадлежностей **B**.

## Внимание!

- Максимальное время работы ручного миксера не должно превышать 3 минуты за раз.
- 6 Завершив приготовление, установите переключатель скорости и отсоединения принадлежностей **B** в положение 0. Когда венчики/крюки для замешивания теста прекратят вращаться, выньте их из смеси.
- 7 Отключите вилку кабеля питания от стенной сетевой розетки.
- 8 Возьмитесь за венчики **G** или крюки для замешивания теста **F** одной рукой и нажмите на переключатель скорости и отсоединения принадлежностей **B**.
  - Венчики **G** или крюки для замешивания теста **F** выйдут из разъемов.

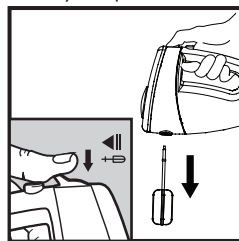

## Внимание!

- Нажимайте на переключатель скорости и отсоединения принадлежностей **B** только когда он находится в положении 0.

## Советы и рекомендации

- Холодные продукты, например, масло или яйца, перед взбиванием лучше подогреть до комнатной температуры; поэтому подождите, пока продукт такого типа приобретет комнатную температуру, прежде чем перемешивать его.
- Чтобы исключить попадание осколков яичной скорлупы в емкость с продуктами, сперва разбивайте каждое яйцо над отдельной емкостью, а затем добавляйте в смесь.
- Не забывайте о том, что климатические условия, сезонные колебания температуры, а также температура и консистенция ингредиентов влияют на требуемое время и результат приготовления.
- Обязательно начинайте приготовление на низкой скорости. Постепенно повышайте скорость до необходимой для смешиваемых ингредиентов.



## Чистка и уход

### Внимание!

- Запрещается использовать для чистки прибора бензин, растворители или абразивные чистящие средства, металлические предметы либо жесткие щетки.
- 1 Выключите прибор и отсоедините его от стенной сетевой розетки.
  - 2 Подождите, пока прибор полностью остынет.
  - 3 С помощью влажной мягкой ткани очистите внешнюю поверхность прибора.

### Внимание!

- Запрещается помещать прибор или кабель питания в воду или другие жидкости, а также держать под струей воды.
- 4 Вымойте венчики **G** или крюки для замешивания теста **F** теплой мыльной водой. Затем ополосните венчики или крюки для замешивания теста чистой водой и полностью высушите. Венчики или крюки для замешивания теста также можно мыть в посудомоечной машине.

### Примечание

- Перед использованием прибора после чистки тщательно высушите все компоненты мягким полотенцем.

## Хранение

Если прибор не будет использоваться в течение длительного времени, уделите особое внимание его хранению. Оберните кабель питания вокруг прибора. Убедитесь, что прибор полностью сухой и отключен от электросети. Храните прибор в прохладном сухом месте. Убедитесь, что прибор находится в недоступном для детей месте.

## Примечание по охране окружающей среды

Это изделие произведено из высококачественных деталей и материалов, которые могут быть использованы повторно и пригодны для переработки.



Поэтому не выбрасывайте изделие с обычным бытовым мусором по окончании срока его эксплуатации. Сдайте его на соответствующий пункт приема для утилизации электрического и электронного оборудования. На это указывает символ на изделии, в руководстве по эксплуатации или на упаковке.

Сведения о ближайших пунктах сбора можно получить в местных органах власти.

Помогите защитить окружающую среду, сдавая на утилизацию использованные изделия.

## Технические данные



Данное изделие соответствует требованиям европейских директив 2004/108/EC, 2006/95/EC и 2009/125/EC.

**Электропитание:** 220V-240 В~ 50 Гц

**Мощность:** 300 Вт

**Уровень шума:** 80 дБ (А)

Производитель сохраняет за собой право изменять конструкцию и технические характеристики устройства.

Гарантийный срок эксплуатации этого изделия составляет три года.

Ни в коем случае не открывайте корпус прибора. Гарантийные обязательства аннулируются при повреждении прибора, вызванном неправильной эксплуатацией.

# ИНФОРМАЦИЯ

**Изготовитель:** «Arcelik A.S.»

Караач Джаддеси № 2-6 34445 Сютлюдже  
Стамбул, Турция

**Импортер на территории РФ:** ООО  
«БЕКО» Юридический адрес: 601010, Влади-  
мирская область, Киржачский район, завод  
«БЕКО»

Информацию о сертификации продукта Вы  
можете уточнить, позвонив на горячую линию  
8-800-200-23-56



Сделано в КНР

АЮ 77

Дата производства указана на упаковке про-  
дукта. Она либо находится на отдельном  
стикера в формате ГГГ/ММ (год/месяц произ-  
водства), либо содержится в серийном номере  
изделия в знаках с 8 по 11 в формате ГГ/ММ  
(год/месяц производства). Ниже даются при-  
меры указания даты производства.

