

INNEBYGD KOMFYR BRUKERHÅNDBOK

GIEI 627410 HF
GIEI 627470 HF

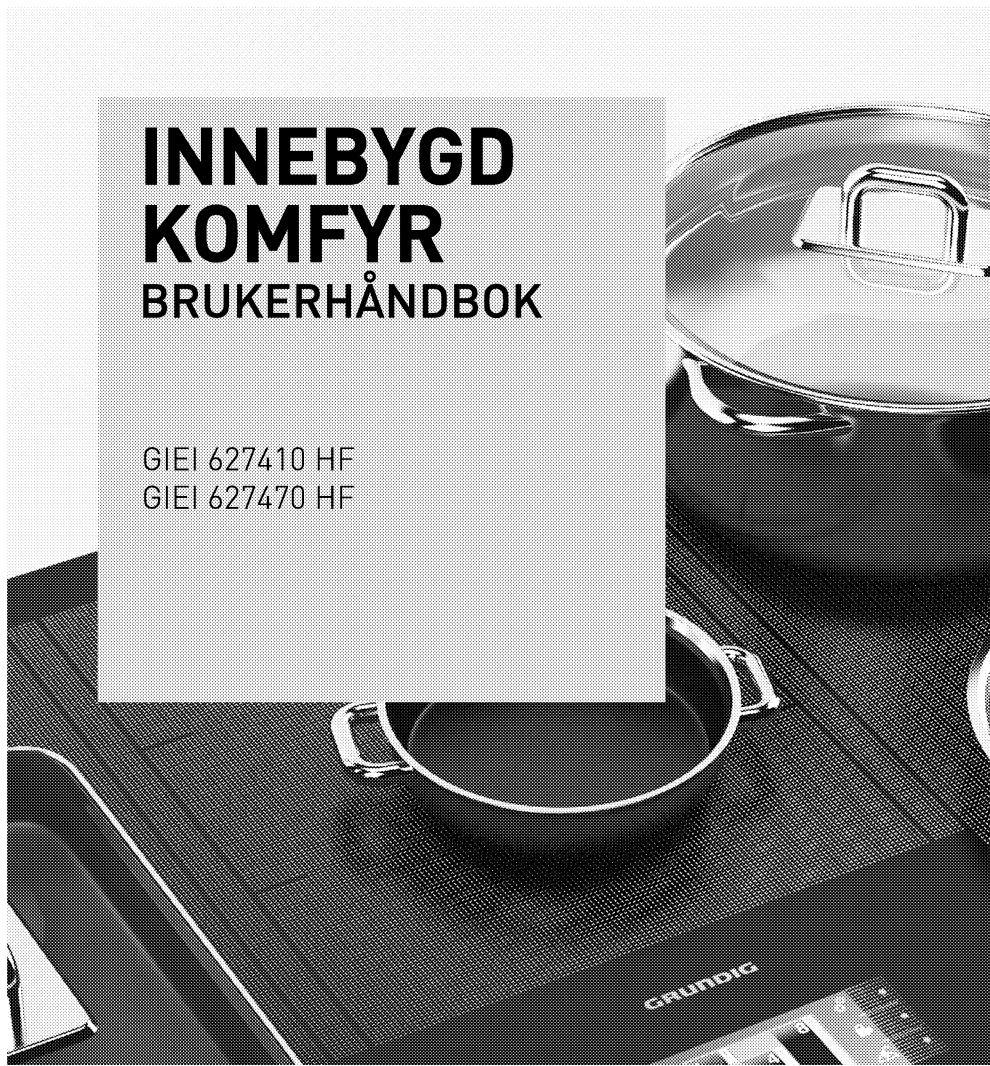

NO

www.grundig.com

185.9271.61/R.AB/02.08.2018/3-3

FOR A GOOD REASON

GRUNDIG

Vennligst les denne bruksanvisningen først!

Kjære kunde,

Takk for at du har valgt et Grundig-produkt. Vi håper at du oppnår optimale resultater med ditt produkt, som er produsert med høykvalitetsteknologi - den beste som finnes på markedet. Derfor bør du lese hele denne bruksanvisningen og alle andre tilhørende dokumenter nøye før du bruker produktet og beholde disse som en referanse for fremtidig bruk. Hvis du overlater produktet til andre, la da også bruksanvisningen følge med. Følg alle advarsler og informasjon i bruksanvisningen.

Husk at denne bruksanvisningen også gjelder for flere andre modeller.

Forskjeller mellom modellene vil kunne oppdages i manualen.

Forklaring av symboler

Gjennom hele denne bruksanvisningen er det benyttet følgende symboler:

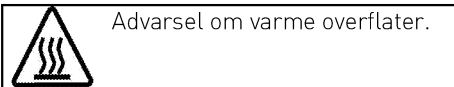
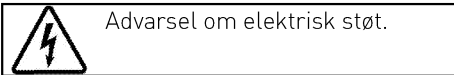
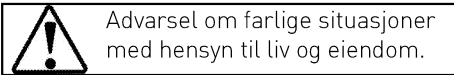

Arçelik A.Ş.
Karaağaç caddesi No:2-6
34445 Sütlüce/İstanbul/TURKEY
Made in TURKEY

INNHALDSFORTEGNELSE

1 Viktige instruksjoner og advarslar for sikkerhet og miljø

4	4
Generell sikkerhet.....	4
Elektrisk sikkerhet.....	4
Produktsikkerhet	5
Beregnet bruk	7
Sikkerhet for barn	7
Bortskaffing av det gamle produktet	8
Bortskaffing av emballasjen.....	8
Framtidig transport.....	8

2 Generell informasjon

Oversikt.....	9
Tekniske spesifikasjoner	9

3 Installasjon

Før installasjon.....	10
-----------------------	----

Installasjon og tilkobling.....	11
---------------------------------	----

4 Forberedelser

Tips for energisparing	15
Første gangs bruk	15
Første rengjøring av produktet	15
Første oppvarming	15

5 Slik brukes komfyren

Generell informasjon om koking .	16
Bruk av komfyren	18
Kontrollpanel	19

6 Vedlikehold og stell

Generell informasjon	27
Rengjøre komfyren.....	27

7 Feilsøking

1 Viktige instruksjoner og advarsler for sikkerhet og miljø

Denne delen inneholder sikkerhetsinstrukser som vil bidra til å beskytte mot fare for personskade eller skade på eiendom. Unnlater du å følge disse instruksjonene, vil enhver garanti anses som ugyldig.

Generell sikkerhet

- Dette apparatet kan brukes av barn fra 8 år og oppover og personer med reduserte fysiske, sensoriske eller mentale evner eller manglende erfaring og kunnskap, så langt de er under tilsyn eller har fått instruksjoner om bruk av apparatet på en sikker måte og forstår hvilke farer som er involvert.
Barn får ikke leke med apparatet. Rengjøring og vedlikehold skal ikke utføres av barn uten tilsyn.
- Apparatet skal ikke brukes av personer (inkludert barn) med reduserte fysiske, sensoriske eller mentale evner, evt. mangel på erfaring og kunnskap, med mindre disse personene er under tilsyn eller har fått veiledning i bruk av apparatet.

Barn skal ikke leke med produktet.

- Hvis produktet overleveres til noen andre for personlig bruk eller annenhånds bruk gis bruksanvisninger, produktetiketter og andre øvrige dokumenter og deler.
- Installasjons- og reparasjonsprosedyrer må alltid utføres av autoriserte serviceverksted. Produsenten vil ikke kunne holdes ansvarlig for skader som følge av forsøk utført av uautoriserte personer, noe som også vil kunne gjøre garantien ugyldig. Les bruksanvisningen nøye før installasjon.
- Ikke bruk produktet hvis det er defekt eller har synlige skader.
- Kontroller at produktets funksjonsknopper er slått av etter hver gang produktet har vært i bruk.

Elektrisk sikkerhet

- Hvis produktet har en feil, bør det ikke brukes med mindre det er reparert av et autorisert verksted. Det er fare for elektrisk sjokk!

- Bare koble produktet til en jordet stikkontakt/linje med spenning og beskyttelse som spesifisert i "Tekniske spesifikasjoner". Få jordingsinstallasjonen utført av en kvalifisert elektriker mens produktet brukes med eller uten en transformer. Vårt selskap vil ikke kunne holdes ansvarlig for eventuelle problemer som oppstår på grunn av at produktet ikke blir jordet i henhold til lokale forskrifter.
- Vask aldri produktet ved å spre eller helle vann på det! Det er fare for elektrisk sjokk!
- Du får aldri noen gang ta støpselet med våte hender! Koble aldri ut ved å trekke i kablen, men trekk bestandig ut ved å ta tak i støpselet.
- Produktet må være koblet fra under installasjon, vedlikehold, rengjøring og reparasjon.
- Hvis strømtilkoblingskablen for produktet er skadet, må den skiftes ut av produsenten, dens autoriserte serviceagent eller liknende kvalifiserte personer for å unngå fare.
- Apparatet må installeres slik at det kan kobles helt fra nettverket. Frakoblingen må skje enten ved hjelp av et støpsel eller en bryter som er innebygd i den faste elektriske installasjonen, i tråd med byggeforskriftene.
- Alt arbeid på elektrisk utstyr og -systemer bør kun utføres av autoriserte og kvalifiserte personer.
- I tilfelle skade, slå av produktet og koble det fra strømforsyningen. For å gjøre dette, slå av sikringen hjemme.
- Sørg for at sikringsmerkingen er kompatibel med produktet.

Produktsikkerhet

- **ADVARSEL:** Apparatet og dets tilgjengelige deler blir varme under bruk. Forsiktighet bør tas for å unngå å komme borti varmeelementer. Barn under 8 år skal holdes unna med mindre de er under kontinuerlig oppsyn.
- Bruk aldri produktet når din dømmekraft eller evne til koordinering er svekket pga. bruk av alkohol og/eller narkotika.
- Vær forsiktig når du bruker alkoholholdige drikker i dine retter. Alkohol fordamper ved høye temperaturer og kan forårsake brann, siden det

kan antennes når det kommer i kontakt med varme overflater.

- Plasser ikke noe brennbart materiale i nærheten av produktet, ettersom sidene kan bli varme under bruk.
- Hold alle ventilasjonsåpninger fri for hindringer.
- Bruk ikke damprensere til å rengjøre apparatet, da dette kan føre til elektrisk støt.
- **ADVARSEL:** Matlagning uten oppsyn på en komfyr med fett eller olje kan være farlig og kan føre til brann. Prøv ALDRI å slukke en brann ved hjelp av vann, men slå av apparatet og dekk deretter til flammene f.eks med et lokk eller et brannteppe.
- **FORSIKTIG:** Hele matlagingsprosessen må overvåkes. En kort matlagingsprosess må overvåkes kontinuerlig.
- **ADVARSEL:** Brannfare: La ikke gjenstander bli liggende lagret på overflatene der det foregår tilberedning av mat.
- **ADVARSEL:** Hvis overflaten er sprukket, skru av apparatet for å unngå fare for elektrisk støt.
- Dersom glasset på varmeplaten knuses: Slå øyeblikkelig av alle brennere og alle elektriske varmeelement, og isoler apparatet fra strømforsyningen. Ikke rør apparatets overflate. Ikke bruk apparatet.
- Slå etter bruk av kokeplateelementet ved hjelp av dets kontrollmekanisme og stol ikke på panne-detektoren.
- Gjenstander i metall, slik som kniver, gafler, skjeer og lokk bør ikke plasseres på kokeplatens overflate, siden de kan bli varme.
- Apparatet er ikke beregnet på å være i drift ved hjelp av en tidsbryter eller separat fjernkontrollsystem.
- Damptrykk som bygges opp på grunn av fuktighet på kokeplatens overflate eller på bunnen av kasserollen kan føre til at kasserollen forflyttes. Sørg derfor for at ovns overflate og bunnene av kasserollene alltid er tørre.
- Kokeplater er utstyrt med "induksjons"-teknologi. Induksjons-kokeplaten som sparer både tid og penger må brukes sammen med kasseroller som er beregnet på induksjon, ellers kommer

ikke kokeplatene til å virke.
Se. Generell informasjon om koking, side 16, valg av kasseroller.

- Ettersom induksjonskokeplater skaper et magnetfelt, kan de forårsake skadelige virkninger for personer som bruker enheter som insulinpumpe eller pacemaker.
- **ADVARSEL:** Bruk bare barnesikring som er designet av produsenten av komfyren, som produsenten av komfyren har angitt som egnet i bruksanvisningen eller barnesikring som er innebygget på apparatet. Bruk av feil barnesikring kan føre til ulykker.

For produktets brannsikkerhet;

- Sørg for at støpselet passer inn i stikkkontakten, samt at det ikke forårsakes gnist.
- Ikke bruk noen skadet eller kuttet ledning eller skjøteledning, foruten originalkabelen.
- Sørg for at ikke det forekommer væske eller fuktighet på kontakten som er koblet til produktet.

Beregnet bruk

- Dette produktet er designet for hjemmebruk.

Kommersiell bruk er ikke tillatt.

- Dette apparatet er kun beregnet til matlagingsformål. Det må ikke brukes til andre formål, for eksempel romoppvarming."
- Produsenten skal ikke være ansvarlig for noen skader som forårsakes ved feil bruk eller håndtering.

Sikkerhet for barn

- **ADVARSEL:** Tilgjengelige deler kan bli varme under bruk. Små barn må holdes unna.
- Pakkematerialet kan være farlig for barn. Hold barn på avstand fra innpakningsmaterialene. Vennligst kast alle deler av innpakningen etter miljøforskriftene.
- Elektriske apparater er farlige for barn. Hold barn på avstand fra produktet når det er i bruk, og ikke la dem leke med produktet.
- Ikke plasser gjenstander over apparatet slik at barn kan forsøke å nå dem.

Bortskaffing av det gamle produktet

Samsvar med WEEE-direktivet og Deponering av avfallsproduktet:



Dette produktet er i samsvar med EU-direktivet som omhandler elektronisk og elektrisk utstyr (2012/19/EU). Dette produktet har et klassifiseringsymbol for sortering av avfall elektrisk og elektronisk utstyr (WEEE).

Dette produktet er laget av høykvalitetsdeler og -materialer som kan gjenbrukes og resirkuleres. Produktet skal ikke kastes sammen med normalt husholdningsavfall og annet avfall på slutten av levetiden. Ta det med til et innsamlingspunkt for resirkulering av elektriske og elektroniske innretninger. Vennligst forhør deg med de lokale myndighetene for å få opplysninger om slike innsamlingssteder.

Samsvar med RoHS-direktivet:

Produktet du har kjøpt er i samsvar med EU-RoHS-direktivet

(2011/65/EU). Det inneholder ingen farlige eller forbudte substanser som er angitt i direktivet.

Bortskaffing av emballasjen

- Innpakningsmaterialer er farlige for barn. Behold innpakningsmaterialene på et trygt sted utilgjengelig for barn. Pakkematerialer for produktet er produsert av resirkulerbare materialer. Kast dem på riktig måte og sorter i overensstemmelse med instruksjoner for resirkulering av avfall. Ikke kast dem sammen med normalt husholdningsavfall.

Framtidig transport

- Oppbevar apparatets opprinnelige eske og transporter apparatet i denne. Følg rettledningen som er trykt på kartongen. Hvis du ikke har den originale esken, pakk produktet i bobleplast eller tykk papp og tape godt.



Kontroller det generelle utseendet til produktet for skader som kan ha oppstått under transport.

2 Generell informasjon

Oversikt

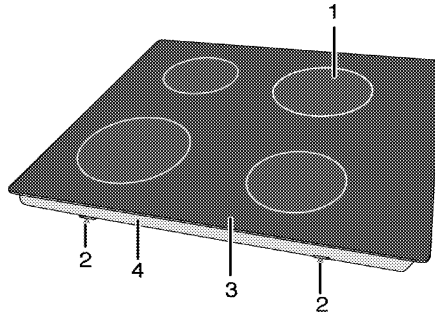

- | | | | |
|---|---------------------|---|-------------------------|
| 1 | Induksjonsstegesone | 3 | Vitrokeramisk overflate |
| 2 | Monteringsklemme | 4 | Basedeksel |

Tekniske spesifikasjoner

Spenning/frekvens	1N~220-240 V /2N~380-415 V 50 Hz
Totalt energiforbruk	maks. 7200 W
Sikring	32 A / 16 A x 2
Kabeltype/tverrsnitt	min.H05V2V2-F 5 x 1,5 mm ²
Eksterne mål (høyde/bredde/dybde)	55 mm/580 mm/510 mm
Installasjonsmål (bredde/dybde)	560 (+2) mm/490 (+2) mm
Brennere	
Venstra bak	Induksjonsstegesone
Mål	180 mm
Effekt	1800/3000 W
Venstre fremre	Induksjonsstegesone
Mål	180 mm
Effekt	1800/3000 W
Høyre fremre	Induksjonsstegesone
Mål	145 mm
Effekt	1500/2200 W
Høyre bak	Induksjonsstegesone
Mål	210 mm
Effekt	2000/3700 W



Tekniske spesifikasjoner kan endres uten varsel for å forbedre kvaliteten på produktet.



Figurer i denne veiledningen er skjematisk og kan derfor være litt forskjellige fra ditt produkt.



Verdiene som er oppgitt i merkingene på produktet eller i dokumentasjonen som medfølger er oppnådd i laboratoriemiljø ifølge relevante standarder. Avhengig av drifts- og miljøforhold for produktet, kan disse verdiene variere.

3 Installasjon

Produktet må installeres av en kvalifisert person i samsvar med gjeldende forskrifter. Ellers vil garantien gjøres ugyldig. Produsenten skal ikke holdes ansvarlig for skader som oppstår fra prosedyrer som utføres av uautoriserte personer, og dette kan gjøre garantien ugyldig.



Klargjøring av plassering og elektrisk installasjon av produktet er kundens ansvar.



FARE:

Produktet må installeres i overensstemmelse med de lokale gass- og/eller elektrisitetsforskriftene.



FARE:

Før installasjon, kontroller visuelt om produktet har noen defekter. Hvis dette er tilfelle, må det ikke installeres. Skadede produkter vil utgjøre potensielle farer for din sikkerhet.

Før installasjon

Komfyren er utformet til installasjon i en vanlig benk. En sikkerhetsavstand må overholdes

mellom apparatet og kjøkkenveggene og møblene. Se figur (verdier i mm).

- Den kan også brukes frittstående. La det være en minimumsavstand på 750 mm over ovns overflate.
- (*) Hvis det skal monteres en kjøkkenvifte over komfyren, se produsentens instruksjoner for installasjonshøyden (min. 650 mm).
- Fjern pakningsmaterialene og transportlåsene.
- Overflater, syntetiske laminater og klebemidler som brukes må være varmebestandige (minimum 100 °C).
- Benken må være innrettet og festet horisontalt.
- Kutt åpningen for komfyren i arbeidsbenken etter installasjonsmålene.

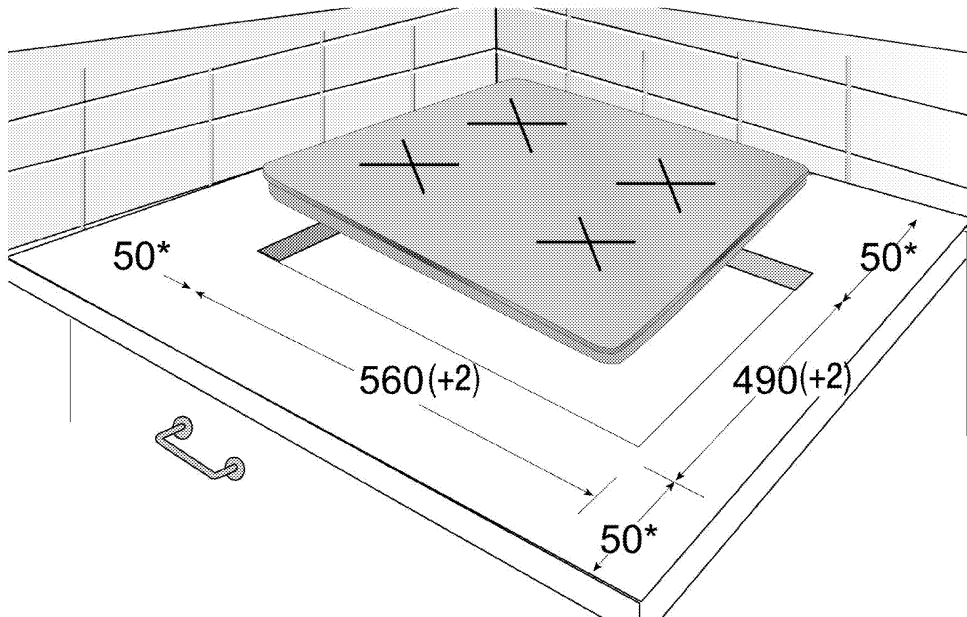

* min.

Installasjon og tilkobling

- Produktet kan kun installeres og tilkobles i overensstemmelse med aktuelle installasjonsforskrifter.



Ikke installer komfyren på steder med skarpe kanter eller hjørner. Det er fare for knusing av glasskeramikkoeverflaten!

Elektrisk tilkobling

Koble produktet til et jordet uttak som beskyttet av en minikretsbytter med riktig kapasitet, som oppgitt i tabellen «Tekniske spesifikasjoner». Få jordingsinstallasjonen utført av en kvalifisert elektriker, mens produktet brukes med eller uten en transformator. Selskapet vårt vil ikke være ansvarlig for noen skader som

oppstår hvis produktet brukes uten en jordingsinstallasjon, i overensstemmelse med lokale forskrifter.



FARE:

Produktet kan kun tilkobles strømforsyningen av autoriserte, kvalifiserte personer. Produktets garantiperiode starter kun etter riktig installasjon. Produsenten skal ikke holdes ansvarlig for skader som oppstår fra prosedyrer som utføres av uautoriserte personer.



FARE:

Strømledningen må ikke klemmes, bøyes eller fastklemmes eller komme i kontakt med varme deler av apparatet. En ødelagt strømledning skal skiftes ut av en kvalifisert elektriker. Ellers er det fare for elektrisk sjokk, kortslutning eller brann!

- Tilkoplingen skal være i overensstemmelse med nasjonale forskrifter.
- Strømforsyningsdata må tilsvare data som er spesifisert på typeskiltet på enheten. Typeskiltet befinner seg på baksiden av produktet.
- Strømledningen på produktet må stemme overens med verdiene i tabellen over de tekniske spesifikasjonene.

FARE:
Før arbeidet påbegynnes på den elektriske installasjonen, koble produktet fra strømmettet. Det er fare for elektrisk sjokk!

i Strømledningens støpsel skal være lett tilgjengelig etter installasjon (ikke legg det over komfyren).

i Kablingen skal utføres i henhold til nasjonale og lokale forskrifter, og det skal brukes et støpsel / en stikkontakt som er korrekt for ovnen. Hvis produktets spenningsgrenser er utenfor grensene til støpselets og stikkontaktens spenningsgrenser, må produktet først kobles til gjennom en fast elektrisk installasjon uten bruk av støpsel/stikkontakt.

Sett strømstøpselet inn i uttaket.

Installere produktet

Hvis ovnen er nedenfor:

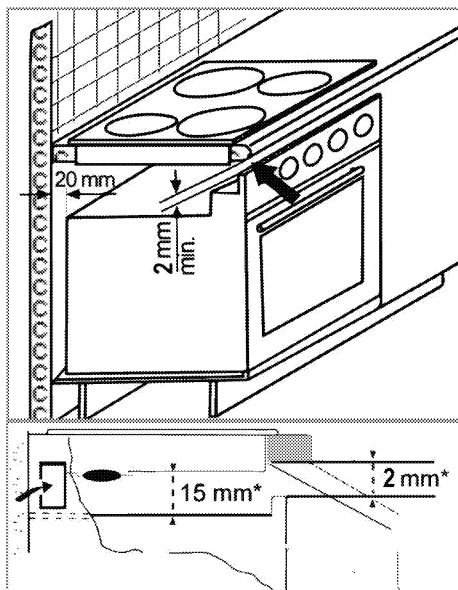

* min.

Hvis benken er nedenfor:

Det er nødvendig å etterlate en ventilasjonsåpning på minst 180 cm² på baksiden av møblene slik som illustrert i følgende figur.

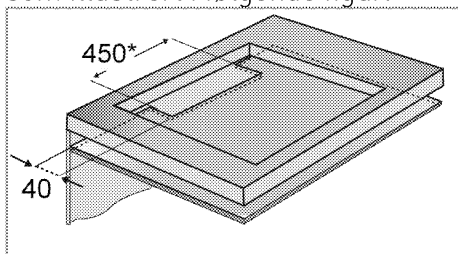

* min.

I løpet av installasjonen av induksjonskomfyren plasser produktet parallelt med installasjonsoverflaten. Påfør også tetningspakningen på de delene av komfyren som berører benken slik som beskrevet nedenfor for å

forhindre at væske kommer inn mellom produktet og benken.

1. Klargjør overflaten på benken slik som vist på figuren.
2. Vend komfyren oppned, plasser den på en flat overflate.
3. Tetningspakningen som finnes i pakken må påføres den nedre husbøyen rundt komfyren slik som vist på figuren i løpet av installasjonen av komfyren.

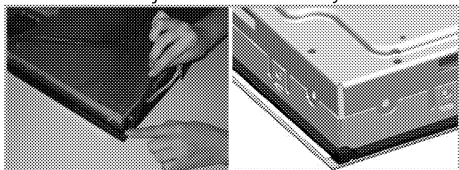

4. Fest monteringsfjærene og skru de inn i hulene nederst på boksen, som vist på tegningen.

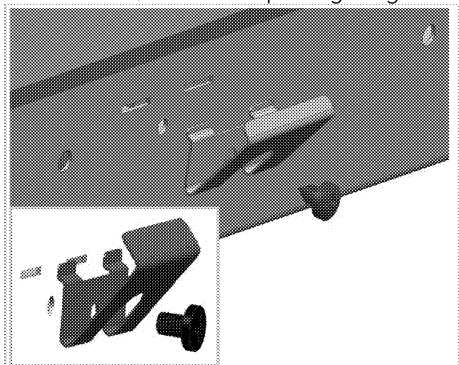

i For enkelte modeller kan det hende at produktet leveres med monteringsfjærene ferdig montert.

i Antall monteringsfjærer på produktet varierer avhengig av produktmodell.

5. Plasser komfyren på benken og innjuster den.

6. Når koketoppen er plassert på benkeplaten, festes den enkelt med klemmene. Hvis benkens mål ikke passer, kan to monteringsskrue feste på forsiden av produktet, som vist på bildet.

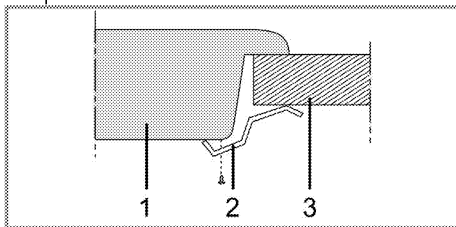

- 1 Komfyr
- 2 Installasjonsklemme
- 3 Benk

i Ved installering av komfyren på et skap må en hylle installeres for å kunne separere skapet fra komfyren, slik som illustrert i figuren ovenfor. Dette er ikke nødvendig hvis du installerer på en innebygd ovn.

For eksempel hvis det er mulig å berøre bunnen av produktet siden det er installert på en skuff, må denne delen dekkes til med en treplate.

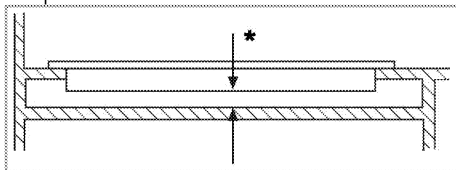

* min. 15 mm

Sett bakfra (tilkoblingshull)

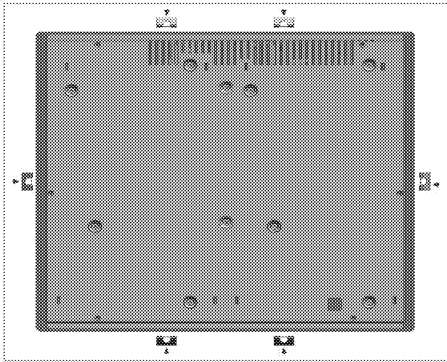

FARE:

Det er ikke noen god praksis når det gjelder sikkerheten å foreta tilkoblinger til andre hull, da det kan skade gass- og strømsystemet.



FARE:

Koketoppen inneholder komponenter som drives med gass og elektrisitet. Derfor skal koketoppen kun festes til benken via festehullene, og kun ved bruk av de medfølgende festeanordningene og skruene og kun slik det er beskrevet i håndboken. Manglende overholdelse av dette kan utgjøre en fare for liv og eiendom.



Antall monteringsfjærer på produktet varierer avhengig av produktmodell.

Siste kontroll

1. Bruke produktet.
2. Kontroller funksjonene.

4 Forberedelser

Tips for energisparing

Følgende informasjon vil hjelpe deg til å bruke apparatet på en økologisk måte og spare energi:

- Tin opp de frosne måltidene før de tilberedes.
- Bruk kokekar/panner med lokk ved matlaging. Energiforbruket kan øke 4 ganger hvis det ikke er noe deksel.
- Velg brenneren som er egnet for dimensjonen av bunnen på gryten som skal brukes. Velg alltid riktig grytestørrelse for rettene. Større gryter trenger mer energi.
- Vær oppmerksom på at du må bruke gryter med flat bunn når du tilbereder mat på elektriske koketopper. Gryter med tykk bunn gir bedre varmeledning. Du kan oppnå energibesparelse på opptil 1/3.
- Kar og gryter må være kompatible med kokesonene. Bunnen på karet/gryten må ikke være mindre enn platen.

- Sørg for at kokesonene og grytebunnene holdes rene. Smuss reduserer varmeledningen mellom varmesonen og grytebunnen.

Første gangs bruk

Første rengjøring av produktet



Overflaten kan skades av rengjøringsmidler eller rengjøringsmaterialer. Ikke bruk aggressive rengjøringsmidler, rengjøringspulver/kremer eller skarpe gjenstander under rengjøring.

1. Fjern alle pakningsmaterialer.
2. Tørk av overflatene på produktet med en fuktig klut eller svamp, og tørk med en klut.

Første oppvarming



Røyk og lukt kan slippes ut i et par timer under første drift. Dette er helt normalt. Se til at rommet er godt ventilert for å fjerne røyken og lukten. Unngå direkte inhalering av røyken og lukten som slippes ut.

5 Slik brukes komfyren

Generell informasjon om koking



Fyll aldri kokekaret mer enn en tredjedel full av olje. Ikke forlat komfyren uten tilsyn når du varmer opp olje. Overopphetet olje utgjør brannfare. **Gjør aldri forsøk på å slukke en mulig brann med vann!** Hvis olje begynner å brenne, dekk den til med et brannteppe eller en fuktig klut. Slå av komfyren hvis det er trygt å gjøre dette, og ring brannvesenet.

- Før du steker mat, skal den alltid tørkes godt og plasseres i varm olje. Frossen mat skal tines helt før steking.
- Ikke dekk til kokekaret du bruker når du varmer opp olje.
- Plasser pannene og karene på en måte slik at håndtakene ikke er over komfyren for å forhindre oppvarmingen av håndtakene. Ikke plasser ubalanserte kar og kar som lett velter på komfyren.
- Ikke plasser tomme kar og panner på kokesoner som er påslått. De kan bli skadet.
- Hvis du slår på en kokesone uten en kasserolle eller panne på den, vil dette forårsake skade på produktet. Slå av kokesonene etter at matlagingen er fullført.
- Etter som overflaten på produktet kan være varm, ikke plasser plast- og aluminiumkar på det.

Rengjør alle slike smeltede materialer på overflaten umiddelbart.

Slike kasseroller skal ikke brukes til å beholde maten, heller.

- Bruk kun flatbunnede panner eller kokekar.
- Tilsett passende mengde mat i panner og kar. Dermed trenger du ikke å gjøre noen unødvendig rengjøring ved å forhindre at rettene koker over.

Ikke legg lokk fra kar eller panner på kokesonene.

Plasser pannene på en slik måte at de sentres på kokesonen. Når du vil flytte pannen til en annen kokesone, løft den og plasser den på kokesonen du ønsker i stedet for å skyve den.

Kasserollevalg

- Keramiske glassflater er svært motstandsdyktige mot varme og påvirkes ikke av store temperaturforskjeller.
- Ikke bruk glasskeramikcoverflaten til oppbevaring av gjenstander eller som skjæreoverflate.
- Bruk kun kokekar og panner med maskinbehandlet bunn. Skarpe kanter forårsaker riper på overflaten.

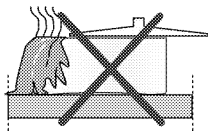

Søl kan skade den glasskeramiske overflaten og kan forårsake brann.

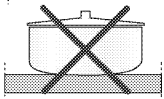

Ikke bruk kokekar med konkav eller konveks bunn.

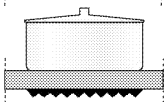

Bruk kun kokekar og panner med flat bunn. Disse sikrer en enklere varmeoverføring.

For induksjonskomfyrer, bruk kun de karene som egner seg for induksjonskoking.

Kasserolletest

Bruk følgende metoder til å teste om kokekaret er kompatibelt med induksjonskomfyren eller ikke.

1. Kokekaret er kompatibelt hvis bunnen holder en magnet.
2. Kokekaret er kompatibelt hvis "L" ikke blinker når du plasserer kokekaret på kokesonen og starter komfyren.

Du kan bruke kokekar i stål, teflon eller aluminium med spesiell magnetisk bunn som inneholder merker eller advarsler som indikerer at kokekaret er kompatibelt med induksjonskoking. Kar i glass og keramikk, kar og rustfri stålkar med umagnetisk aluminiumsbunn skal ikke brukes.

Gjenkjenningssystem for kokekar

I induksjonskoking er kun området som dekkes av karet på den relevante kokesonen strømforsynt. Karets bunn registreres av systemet, og kun dette området varmes automatisk opp. Kokingen stopper hvis kokekaret løftes fra kokesonen i løpet av kokingen. Den valgte kokesonen og symbolet "L" blinker vekselvis.

Sikker bruk

Ikke velg høye varmenivåer når du vil bruke en ikke-klebende (teflon) panne uten olje eller med svært lite olje.

Ikke legg metallgjenstander, slik som gafler, kniver eller pannelokk på komfyren, siden de kan bli oppvarmet.

Bruk aldri aluminiumsfolie til matlaging. Plasser aldri mat som er pakket i aluminiumsfolie på kokesonen.



Hvis det finnes en ovn under kokeplatene og denne er i gang, kan sensorer for kokeplatene redusere kokenivået eller slå av ovnen.



Når komfyren er i drift, hold gjenstander med magnetiske egenskaper, slik som kredittkort eller kassetter på avstanden fra komfyren.

Velge kokesone som egner seg for kokekaret

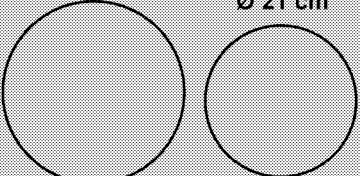
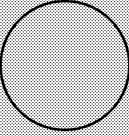
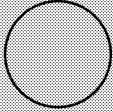
Stor kokesone Ø 30-28 cm Ø 21 cm 	Normal kokesone Ø 18 cm 	Liten kokesone Ø 14,5 cm 
Stor kokesone <ul style="list-style-type: none"> • Passer automatisk til kokekaret. • Fordeler strømmen ideelt. • Gir perfekt varmefordeling. Brukes til å tilberede retter som f.eks. store pannekaker eller store fisker som er rå eller svært rå. 	Normal kokesone <ul style="list-style-type: none"> • Passer automatisk til kokekaret. • Fordeler strømmen ideelt. • Gir perfekt varmefordeling. Brukes for alle typer tilberedning. 	Liten kokesone <ul style="list-style-type: none"> • Brukes til sakte koking (sauser, kremer) • Brukes til å klargjøre små porsjoner eller porsjoner som er basert på antall personer.

Bruk av komfyren



FARE:

Ikke la noen gjenstander falle ned på komfyren. Selv små gjenstander (f.eks. saltbøsse) kan skade komfyren.

Ikke bruk komfyrer med sprekk. Vann kan lekke inn i sprekkene og forårsake kortslutning.

I tilfelle skade på overflaten (f.eks. synlige sprekker), slå av produktet umiddelbart for å minimalisere faren for elektrisk støt.

Kontrollpanel

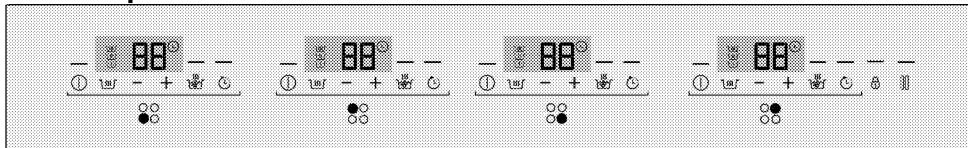

Spesifikasjoner

- Lys som indikerer at den relevante tasten fungerer
- På/av-knapp
- Tastelås-tast
- Tast for aktivering/deaktivering av timer
- Tast for høy effekt (forsterker)
- Tast for automatisk tilbereding
- Stoptast
- Minustast
- Plusstast

- 5 Tast for aktivering av høy effekt (forsterker)
- 6 Plusstast
- 7 Minustast
- 8 Tast for automatisk tilbereding
- 9 På/av-knapp for kokesone

i Grafikk og figurer er kun for informasjonsformål. Faktisk utseende og funksjoner kan være forskjellig etter komfyrmodellen.

Kokesonedisplay

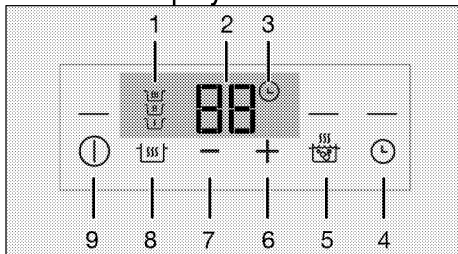

- 1 Symboler for automatisk tilbereding
- 2 Indikator for nivå/timer
- 3 Timersymbol
- 4 Tast for aktivering av timer

i Dette produktet betjenes ved hjelp av et berøringskontrollpanel. Hver operasjon du foretar med berøringskontrollpanelet bekreftes av et hørbart signal.

i Hold alltid kontrollpanelet rent og tørt. Fuktig og tilsmusset overflate kan forårsake problemer i funksjonene.

Slå på kokesonen:

- Trykk på "1" tasten for kokesonenummeret du vil slå på. «0» vises på kokesonedisplayet og lyset i "1"-tasten for den relevante kokesonen tennes. Kokesonen er klar til bruk.

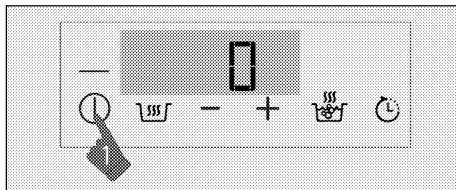

i Hvis det ikke utføres noen drift innen 10 sekunder, vil komfyren automatisk gå tilbake til standbymodus.

i Av sikkerhetsmessige grunner slås produktet seg automatisk av etter en bestemt tid uten aktivitet.

Slå av kokesonen:

En aktiv kokesone kan slås av på 3 ulike måter:

1. **Ved å trykke på "Ⓢ"-tasten for den aktuelle kokesonen.**

Ved å trykke på "Ⓢ"-tasten for kokesonen du vil slå av.

2. **Ved å redusere temperaturnivået til «0».**

Du kan slå av kokesonen ved å redusere temperaturinnstillingen til «0».

3. **Ved å bruke avslåingsfunksjonen på timeren for ønsket kokesone.**

Når tiden er over, vil timeren slå av kokesonen som er tilordnet. Det vil stå «0» eller «00» på alle displayer. "Ⓢ"-symbolet på komfyrens indikatordisplay vil forsvinne.

Når tiden er over, vil en hørbar alarm lyde. Trykk på en tast på kontrollpanelet for å slå av den hørbare alarmen.

i Hvis det står «H» eller «h» på kokesonedisplayet etter at det er slått av, indikerer dette at kokesonen fortsatt er varm. Ikke berør kokesonene.

Indikator for restvarme

Hvis «H»-symbolet som vises på kokesonedisplayet blinker, betyr dette at komfyren fortsatt er varm og kan brukes til å holde en liten

mengde mat varm. Dette symbolet vil snart bli til «h», som betyr mindre varm.

i Når strømmen frakobles, vil ikke restvarmeindikatoren tennes og advarer ikke brukeren om varme kokesoner.

Justere temperaturnivået

1. En kokesone slås av ved at du trykker på dens "Ⓢ"-tast.
2. Angi ønsket temperaturnivå ved å trykke på "—"/"+"-tastene.

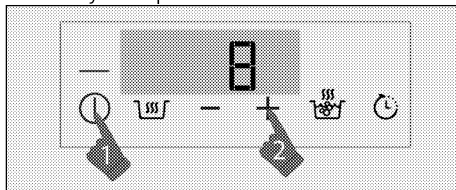

» Den relevante kokesonen starter på det angitte temperaturnivået.

Høy effekt (FORSTERKER)

For hurtig oppvarming kan du bruke forsterkerfunksjonen. Men denne funksjonen anbefales ikke for matlaging over lang tid. Forsterkerfunksjonen er kanskje ikke tilgjengelig i alle kokesoner.

Velge høy effekt (FORSTERKER):

1. En kokesone slås av ved at du trykker på dens "Ⓢ"-tast.
2. Trykk på "☼"-tasten.

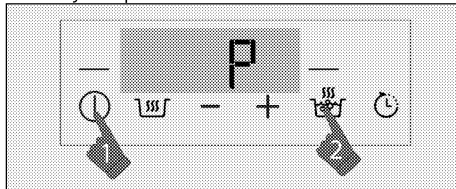

» Valgt kokesone slår seg på med maksimal effekt, og «P»-symbolet vil vises på kokesonedisplayet.

Kokesonen slår seg selv av når forsterkertiden er over.

Slå av høy effekt (FORSTERKER) før tiden:

Du kan slå av høy effekt når som helst ved å trykke på "☞"-tasten.

Prinsippet for hvordan to soner som er plassert i samme vertikale retning fungerer:

Hvis én sone er stilt inn på nivåbooster og den andre sonen, som er plassert i samme vertikale retning, er stilt inn på et høyere nivå enn 6 (dvs. 7, 8 og 9), senkes første sone til nivå 9 og den andre sonen kan stilles inn på et høyere nivå enn 6 (dvs. 7, 8 og 9). Hvis den andre sonen er stilt inn på nivåbooster, senkes første sone til nivå 6.

Rengjøringslås

Rengjøringslåsen forhindrer bruk av alle knappene på kontrollpanelet i 20 sekunder, slik at brukeren kan foreta en kort rengjøring mens komfyren er i bruk. Produktet bruker ikke strøm i løpet av denne tiden.

Aktiverer rengjøringslåsen

1. Trykk og hold inne "☞"-tasten inntil **en enkel signallyd** høres mens hvilken som helst kokesone er på.

Tastelåslyset lyset blinker og displayet viser en nedtelling fra 20 på displayet til de aktive kokesonene. Ingen av knappene på panelet er operative i denne perioden, unntatt "Ⓜ" knappen.

Deaktivering av rengjøringslås

Du trenger ikke å trykke på noen taster for å deaktivere rengjøringslåsen. Komfyren vil avgi et lydsignal etter 20 sekunder, tastelåslyset slås av og rengjøringslåsen deaktiveres automatisk.



Hvis du ønsker å deaktivere rengjøringslåsen tidligere, må du trykke og holde inne "☞"-tasten inntil **en enkel signallyd** høres.

Barnesikring

Når komfyren er slått av, kan du beskytte komfyren med barnesikringen for å forhindre at barn slår på kokesonene. Du kan kun aktivere eller deaktivere barnesikringen når komfyren er slått av (i standbymodus).

Aktivere barnesikringen

1. Når komfyren er i standbymodus, må du trykke og holde inne "☞"-tasten inntil **en enkel signallyd** høres.

Barnesikringen aktiveres, og lyset i "☞"-tasten slås på.



Hvis en tast trykkes på mens barnesikringen er aktiv, vil en signallyd høres og lyset i "☞"-tasten blinker.

Deaktivere barnesikringen

1. Når barnesikringen er aktivert, trykk og inne "☞"-tasten inntil **en enkel signallyd** høres.

» Barnesikringen vil være deaktivert og lyset for "🔒"-tasten blinker to ganger og slås av.

Nøkkellås

Du kan aktivere tastelåsen for å unngå at funksjonene endres ved et uhell når komfyren er i drift.

Aktivering av tastelåsen

1. Trykk og hold "🔒"-tasten i lang tid når kokesonene er aktive. Kun én signallyd vil høres først. I dette tilfellet går komfyren til **rengjøringslås**. Fortsett deretter berøringen uten å løfte fingeren, inntil du hører to etterfølgende signallyder. Lyset til "🔒"-tasten vil blinke, og alle kokesonene vil låses.



Du kan aktivere tastelåsen kun i bruksmodus. Når tastelåsen er aktivert, vil kun "🕒"-tasten fungere. Når du trykker på en annen tast, vil lyset i "🔒"-tasten blinke for å indikere at tastelåsen er aktiv. Hvis du slår av komfyren mens tastelåsen er aktivert, må du deaktivere tastelåsen for å kunne slå på komfyren igjen.

Deaktivere tastelåsen

1. Hold inne "🔒"-tasten i ca 2 sekunder. Operasjonen bekreftes med et hørbart signal. Lyset i "🔒"-tasten slås av, og kontrollpanelet låses opp.

Timerfunksjon

Denne funksjonen gjør det enklere for deg å lage mat. Du trenger ikke

å følge med på komfyren under hele matlagingen. Kokesonen slås av automatisk på slutten av den tiden du har valgt.

Aktivere timeren

1. En kokesone slås av ved at du trykker på dens "🕒"-tast.
2. Angi ønsket temperaturnivå ved å trykke på "—"/"—" -tastene.

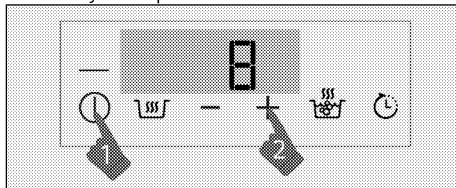

3. Aktivert timeren ved å trykke på "🕒"-tasten. «00» og "🕒"-symbolene vil lyse på displayet.
4. Angi ønsket varighet ved å trykke på "—"/"—" -tastene.
5. Trykk på "🕒"-tasten en gang til for å bekrefte innstillingen. Funksjonen vil være aktivert om du ikke trykker en gang til innen 10 sekunder.

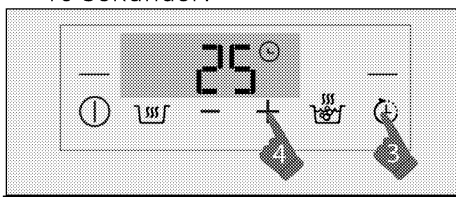

Timeren kan kun stilles inn for de kokesonene som allerede er i bruk.



Gjenta prosedyrene ovenfor for de andre kokesonene du ønsker å stille inn timeren for.



Timer kan ikke stilles inn uten å stille inn kokesonen og temperaturen.



Du kan se den gjenstående tiden ved å trykke på "⌚"-tasten for den aktuelle kokesonen igjen.

Deaktivere timeren

Når den innstilte tiden er over, vil koketoppen slås av automatisk og avgi et lydsignal. Du kan trykke hvilken som helst tast for å stoppe lydvarslingen.

Deaktivere timerne tidligere

Hvis du deaktiverer timeren tidligere, vil komfyren fortsette driften ved innstilt temperatur inntil den slås av.

Du kan slå timeren av tidligere på to ulike måter:

Deaktiver timeren ved å redusere verdien til «00»:

1. Trykk på "—" / "+"-tastene til «00» kommer på displayet til kokesonene som har en timer aktivert.

» "⌚"-symbolet slukkes **permanent** på kokesonedisplayet og timeren avbrytes.

2. Deaktiver timeren ved å trykke på tasten i omtrent 3 sekunder.

1. Trykk på "⌚"-tasten for kokesonen som har en aktiv timer i omtrent 3 sekunder.

» "⌚"-symbolet slukkes **permanent** på kokesonedisplayet og timeren avbrytes.

Automatisk tilberedningsfunksjon

Du kan lage mat raskt på 3 forskjellige nivåer ved hjelp av denne funksjonen.

1. Holde varm
2. Småkoke
3. Steking

Aktivere automatisk kokefunksjon uten å stille inn timeren

1. En kokesone slås av ved at du trykker på dens "⌚"-tast.
2. Ved å trykke på "☞"-tasten for den kokesonen som du vil aktivere den automatiske kokesonefunksjonen for.

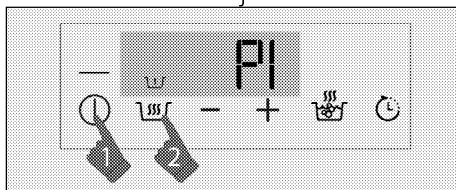

3. Den aktuelle kokesonen vil bli aktivert til «holde varm»-nivå etter første trykk. «P1» og "☞"-symbolet vises på displayet.
4. Den aktuelle kokesonen vil bli aktivert på «småkoke»-nivå etter andre trykk. «P2» og "☞"-symbolene vises på displayet.

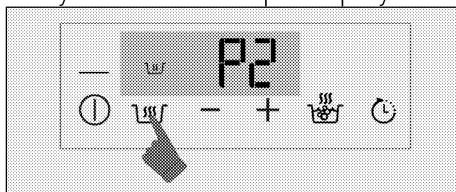

5. den aktuelle kokesonen vil bli aktivert til «steke»-nivå etter tredje trykk. "P3" og "☞"-symbolet vises på displayet.

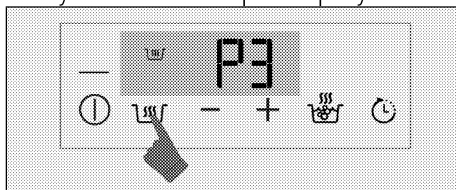

» Kokesonen vil begynne å fungere til det innstilte automatiske kokenivået.

Aktivere automatisk kokefunksjonen ved å stille inn timeren

1. Velg ønsket automatisk kokenivå ved å trykke på "☰"-tasten for den aktuelle kokesonen.

2. Aktiver timeren ved å trykke på "⌚"-tasten.

» «00» og "⌚"-symbolene vil lyse på displayet.

3. Angi ønsket varighet ved å trykke på "—"/"—"—-tastene.

» Kokesonen vil fortsette å fungere på det valgte automatiske kokenivået gjennom hele den innstilte tidsperioden.

» Når den innstilte tiden er over, vil koketoppen slås av automatisk og avgi et lydsignal. Du kan trykke hvilken som helst tast for å stoppe lydvarslingen.

Deaktivere automatisk kokefunksjon

1. Du kan slå den aktuelle kokesonen helt av ved å trykke på "⊖"-tasten for å avbryte den automatiske kokefunksjonen.

2. Hvis du vil at kokesonen skal operere på et visst nivå og deaktivere den automatiske kokefunksjonen, må du stille inn ønsket temperatur ved å trykke på "—"/"—"—-tastene.

Kokesonen vil fortsette å fungere ved innstilt temperaturnivå. Hvis timeren er stilt inn tidligere,

avbrytes ikke den innstilte tilberedningstiden og komfyren fortsetter på det samme innstilte temperaturnivået.

Stoppfunksjon

Du kan stoppe alle funksjoner (**bortsett fra timeren**) som er aktive på komfyren ved hjelp av denne funksjonen.

 Hvis timeren er angitt for en kokesone, vil denne kokesonen fortsette å være i drift under stoppingen.

1. Trykk på "⏏"-tasten når en av kokesonene er i drift.

Alle aktive kokesoner stoppes. "⏏"-symbolet vises på displayet til de aktive kokesonene.

2. Trykk på "⏏"-knappen igjen for reaktivere alle stoppede kokesoner med deres tidligere innstillinger.

Bruke induksjonskokesoner på sikker og effektiv måte **Driftsprinsipper:**

Induksjonskomfyren varmer kokekaret opp direkte. Derfor har den mange fordeler sammenlignet med andre komfyrtyper. Den er mer effektiv og overflaten på komfyren er kaldere.

Induksjonskomfyren er utstyrt med overlegne sikkerhetssystemer som vil gi deg maksimum brukssikkerhet.



Komfyren kan utstyres med induksjonskokesoner med en diameter på 145, 180, 210 og 280 mm, avhengig av modellen. Med induksjonsfunksjonen oppdager hver kokesone automatisk ethvert kokekar som plasseres på dem. Energi bygger seg kun opp der karet har kontakt med kokesonen, og dermed oppnås minimalt energiforbruk.

Driftstidsgrenser

Komfyrkontrollen er utstyrt med en driftstidsgrense. Hvis én eller flere kokesoner er på, vil kokesonen automatisk deaktiveres etter en viss tid (se Tabell 1). Hvis det er tilordnet timer for kokesonen, vil timerdisplayet også slås av senere. Driftstidsgrensen avhenger av valgt temperaturnivå. Maksimal driftstid brukes ved dette temperaturnivå. Kokesonen kan startes på nytt av brukeren etter at den slås av automatisk, slik som beskrevet ovenfor.

Tabell 1. Driftstidsgrenser

Temperaturnivå	Driftstidsgrense – timer
0	0
1	6
2	6
3	5
4	5
5	4
6	1,5
7	1,5
8	1,5
9	0,5
Hurtig oppvarming (P)	10 minutter
P1	6
P2	4
P3	1,5

Overopphetingsvern

Komfyren er utstyrt med sensorer som beskytter mot overoppheting. Følgende kan ses ved overoppheting:

- Den aktive kokesonen kan bli slått av.
- Valgt nivå kan falle til nivå 7 fra høyere nivå.

Sikkerhetssystem for overkoking

Komfyren er utstyrt med et sikkerhetssystem for overkoking. Hvis noe koker over og det kommer søl på kontrollpanelet, vil systemet kutte strømforbindelsen umiddelbart og slå av komfyren. «E»-varslingen vises på indikatoren i løpet av denne perioden.

Presis strøminnstilling

Induksjonskomfyren reagerer umiddelbart på kommandoene som en funksjon av driftsprinsippene. Den endrer effektinnstillingene svært hurtig. Dermed kan du forhindre at et kokekar (som inneholder vann, melk osv.) koker over, selv om det akkurat var i ferd med å koke over.

Støy under bruk

Det kan oppstå noe støy fra induksjonskomfyren. Disse lydene er normale, og er del av induksjonskokingen.

- Støyen blir fremtredende ved høye temperaturnivåer.
- Legeringen på kokekaret kan forårsake støy.

- Ved lave nivåer kan en vanlig på/av-lyd høres på grunn av driftsprinsippene.
- Støy kan høres hvis en tom kasserolle varmes opp. Når du tilsetter vann eller mat, vil denne lyden forsvinne.
- Støyen fra viften som kjøler ned det elektriske systemet kan høres.

Feilmeldinger

Tabell 2. Feilkoder og årsaker til feil

Årsaker til feil	Indikator	Display
To eller flere taster blir trykket på	«E»-symbolet blinker	Kokesonedisplay
Komfyren er overopphett	«H»-symbolet blinker	Kokesonedisplay

 For ytterligere informasjon om feilmeldinger som kan vises på berøringskontrollpanelet, kan du se i Tabell 2.

 Hvis overflaten på berøringskontrollpanelet utsettes for intens damp, kan hele kontrollsystemet bli deaktivert og gi feilsignal.

 Hold overflaten på berøringskontrollpanelet ren. Feilfunksjon kan forekomme.

6 Vedlikehold og stell

Generell informasjon

Levetiden på produktet blir lengre og problemer som oppstår hyppig, reduseres hvis det rengjøres ved regelmessige intervaller.



FARE:

Koble produktet fra strømforsyningen før start av vedlikehold og rengjøring. Det er fare for elektrisk sjokk!



FARE:

La produktet kjøles ned før rengjøring. Varme overflater kan forårsake forbrenninger!

- Rengjør produktet grundig etter hver gangs bruk. På denne måten er det lettere å fjerne kokerester, og dermed unngås det at de brenner fast neste gang produktet brukes.
- Ingen spesielle rengjøringsmidler er nødvendige for å rengjøre produktet. Bruk varmt vann med flytende vaskemiddel, en myk klut eller svamp til å rengjøre produktet og tørke det med en tørr klut.
- Sikre alltid at overflødig væske tørkes godt av etter rengjøring og at alt søl tørkes opp umiddelbart.
- Ikke bruk rengjøringsmidler som inneholder syre eller klorid til å rengjøre overflatene i rustfritt stål eller inox, samt håndtaket. Bruk en myk klut med et flytende

rengjøringsmiddel (ikke skurende) til å tørke rent på disse delene, pass på å tørke i én retning.



Overflaten kan skades av rengjøringsmidler eller rengjøringsmaterialer. Ikke bruk aggressive rengjøringsmidler, rengjøringspulver/kremer eller skarpe gjenstander under rengjøring.



Ikke bruk damprengjøringsmaskiner til å rengjøre apparatet, da dette kan føre til elektrisk støt.

Rengjøre komfyren

Glasskeramiske overflater

Tørk av glasskeramikkoverflaten ved bruk av et klut fuktet i kaldt vann, slik at det ikke etterlates noe rengjøringsmiddel på den. Tørk av med en myk og tørr klut. Rester kan forårsake skade på glasskeramikkoverflaten når du bruker komfyren neste gang. Tørkede rester på glasskeramikkoverflaten skal under ingen omstendigheter skrapes av med krokblader, stålull eller lignende redskaper. Fjern kalsiumflekker (gule flekker) med en liten mengde kalkfjerner, slik som eddik eller sitronjuice. Du kan også bruke passende kommersielt tilgjengelige produkter.

Hvis overflaten er svært tilsmusset, påfør rengjøringsmiddel på en svamp og vent inntil det er godt absorbert. Rengjør deretter overflaten på komfyren med en fuktig klut.



Sukkerbaserte matvarer som for eksempel tykk krem og saft må rengjøres umiddelbart uten å vente til overflaten nedkjøles. Ellers kan glasskeramikkoverflaten skades permanent.

Det kan oppstå noe bleking av beleggene eller andre overflater med tiden. Dette vil ikke påvirke driften til produktet.

Fargeblekning og flekker på glasskeramikkoverflaten er en normal tilstand, ikke en defekt.

7 Feilsøking

Vanndråper oppstår ved steking.

- Dampen som oppstår i løpet av steking kan kondensere og danne vanndråper når den treffer kalde overflater på produktet. →→→ *Dette er ingen feil.*

Produktet avgir metallstøy under oppvarming og nedkjøling.

- Når metalldelene varmes opp, kan de utvide seg og lage støy. →→→ *Dette er ingen feil.*

Produktet virker ikke.

- Strømsikringen er defekt eller har blitt utløst. →→→ *Kontroller sikringene i sikringsboksen. Ved behov, skift ut eller tilbakestill dem.*
- Produktet er ikke tilkople (det jordede) strømuttaket. →→→ *Kontroller kontaktilkoplingen.*
- Hvis displayet ikke tenes når du slår på komfyren igjen: →→→ *Koble apparatet fra ved kretsbryteren. Vent i 20 sekunder og koble til på nytt.*
- Overopphetingsvern er aktivt. →→→ *La komfyren kjøles ned.*
- Kokekaret egner seg ikke. →→→ *Kontroller kokekaret.*

"I"-symbolet vises på kokesonedisplayet.

- Du har ikke plassert porten på den aktive kokesonen. →→→ *Kontroller om det finnes et kokekar på stekesonen.*
- Kokekaret er ikke kompatibelt med induksjonssteking. →→→ *Kontroller om kokekaret er kompatibelt med induksjonskomfyren.*
- Kokekaret er ikke riktig sentrert eller bunnen på kokekaret er ikke stor nok til stekesonen. →→→ *Velg et kokekar som er stort nok og sentrer kokekaret riktig på stekesonen.*
- Kokekaret eller stekesonen er overoppvarmet. →→→ *La dem kjøles ned.*

Valgt stekesone slås plutselig av i løpet av drift.

- Steketid for den valgte stekesonen kan være over. →→→ *Du kan stille inn en ny steketid eller fullføre steking.*
- Overopphetingsvern er aktivt. →→→ *La komfyren kjøles ned.*
- En gjenstand kan dekke berøringspanelet. →→→ *Fjern gjenstanden på panelet.*

Kokekaret blir ikke varmt selv om kokesonen er på.

- Kokekaret er ikke kompatibelt med induksjonssteking. →→→ *Kontroller om kokekaret er kompatibelt med induksjonskomfyren.*
- Kokekaret er ikke riktig sentrert eller bunnen på kokekaret er ikke stor nok til stekesonen. →→→ *Velg et kokekar som er stort nok og sentrer kokekaret riktig på stekesonen.*

Kjøleviften fortsetter driften selv om komfyren slås av.

- Dette er ingen feil. Kjøleviften vil fortsette å gå inntil elektronikken i komfyren kjøles ned til en egnet temperatur.



Forhør deg med den autoriserte serviceagenten eller forhandleren der du har kjøpt produktet hvis du ikke kan ordne problemet selv om du har gjennomført instruksjonene i dette avsnittet. Gjør aldri forsøk på å reparere et defekt produkt selv.

Notes

.....

.....

.....

.....

.....

.....

.....

.....

.....

.....

.....

.....

.....

.....

.....

.....

.....

.....

.....

.....

.....

.....

Notes

.....

.....

.....

.....

.....

.....

.....

.....

.....

.....

.....

.....

.....

.....

.....

.....

.....

.....

.....

.....

.....

.....

Notes

.....

.....

.....

.....

.....

.....

.....

.....

.....

.....

.....

.....

.....

.....

.....

.....

.....

.....

.....

.....

.....

.....

Notes

.....

.....

.....

.....

.....

.....

.....

.....

.....

.....

.....

.....

.....

.....

.....

.....

.....

.....

.....

.....

.....

.....

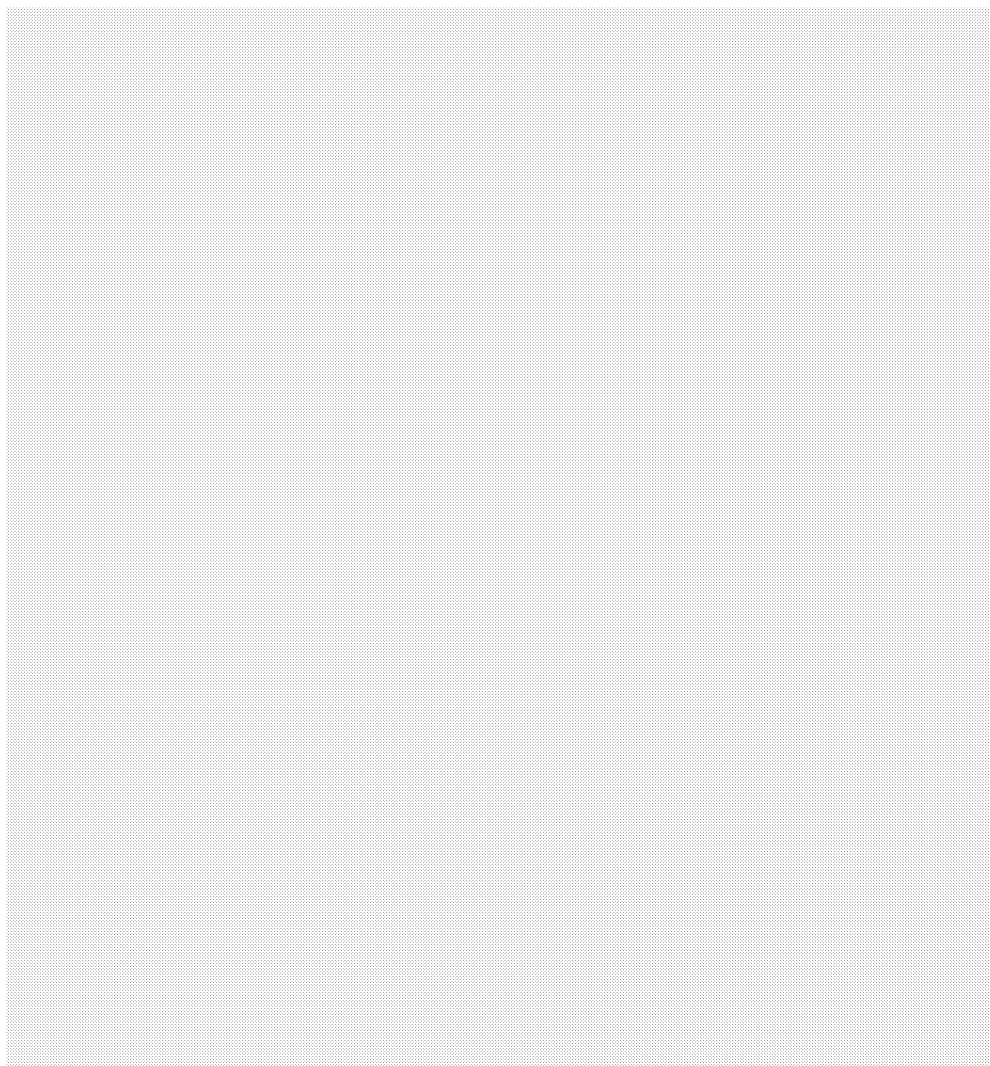

FOR A GOOD REASON

GRUNDIG

www.grundig.com