



# TØRRETUMBLER

## BRUGERVEJLEDNING

GTN38257GC

DA

NO

[www.grundig.com](http://www.grundig.com)

**GRUNDIG**

# INDHOLDSFORTEGNELSE

## 1. Læs denne brugervejledning

først!.....3

## 2. Vigtige anvisninger for sikkerhed og miljø.....4

2.1 Generel sikkerhed .....4

2.1 1 El-sikkerhed .....5

2.1 2 Produkt-sikkerhed.....6

2.2 Montering over en vaskemaskine .....8

2.3 Tilsigtet brug.....9

2.4 Børnesikkerhed .....9

2.5 Overholdelse af WEEE-regulativer og DA bortskaffelse af ffaldsproduktet .....10

2.6 Overholdelse RoHS-direktivet:10

2.7 Yderligere oplysninger.....10

2.8 Tekniske specifikationer .....11

## 3. Tørretumbleren .....12

3.1 Leveringsomfang .....12

## 4. Installation .....13

4.1 Passende placering for installation.....13

4.2 Fjernelse af transportsikkerhedsbeslaget  
14

4.3 Installation under et bord.14

4.4 Tilslutning til afløb.....14

4.5 Justering af fødderne .....15

4.6 Elektrisk tilslutning .....15

4.7 Transport af tørretumbleren15

4.8 Advarsler om lyde .....16

4.9 Udskiftning af pæren.....16

## 5. Forberedelse .....17

5.1 Vasketøj egnet til tørring i tørretumbler.....17

5.2 Vasketøj uegnet til tørring i tørretumbler.....17

5.3 Forberedelse af vasketøj til tørring.....17

5.4 Sådan opnås energibesparelser.....17

5.5 Korrekt opfyldningskapacitet.....18

## 6. Betjening af produktet.....19

6.1 Kontrolpanel .....19

6.2 Display-symboler .....19

6.3 Forberedelse af maskinen20

6.4 Programvalg og forbrugstabel .....21

6.5 Express Dry.....23

6.6 Ekstra funktioner.....23

6.7 Advarselssymboler .....23

6.8 Start af programmet .....24

6.9 Børnelås .....24

6.10 Skift af programmet, efter det er begyndt .....25

6.11 Annullering af programmet25

6.12 Programslut.....26

6.13 Lugtfunktion .....26

## 7. Vedligeholdelse og rengøring27

7.1 Rensning af fnugfilter/lugens inderside.....27

7.2 Rengøring af sensoren ...28

7.3 Tømning af vandbeholderen28

7.4 Rengøring af fordamperen29

## 8. Fejlfinding.....30

# 1. Læs denne brugervejledning først!

Kære Kunde

Tak, fordi du har valgt et Grundig produkt. Vi håber, at dit produkt, som er fremstillet af dele og materialer af høj kvalitet og med den bedste teknologi, vil give dig de bedste resultater. Vi råder dig til at læse denne vejledning og anden medfølgende dokumentation grundigt, inden du tager produktet i anvendelse, og at du gemmer den for senere opslag. Hvis du giver produktet til en anden person, giv også denne brugervejledning. Vær opmærksom på alle detaljer og advarsler angivet i brugervejledningen, og følg anvisningerne heri.

Husk, at denne brugervejledning også gælder for mange andre modeller. Forskelle mellem modellerne vil blive identificeret i denne vejledning.



Læs vejledningen.

## Forklaring på symboler

I denne brugervejledning er følgende symboler anvendt:



Vigtige informationer eller nyttige tips omkring anvendelsen.



Advarsel om farlige situationer hvad angår liv og ejendom.



Advarsel mod elektrisk stød.



Advarsel mod varme overflader.



Advarsel mod brandfare.



Emballering af produktet er fremstillet af genanvendelige materialer i henhold til vores nationale miljølovgivning.

Smid ikke emballagen sammen med husholdningsaffald eller andet affald, men aflever den til de særlige indsamlingssteder udpeget af de lokale myndigheder.

## 2. Vigtige anvisninger for sikkerhed og miljø

Dette afsnit indeholder sikkerhedsanvisninger, der vil hjælpe med at beskytte mod risiko for personskade eller skade på ejendom. Hvis du ikke følger disse instruktioner, bliver garantien annulleret.

### 2.1 Generel sikkerhed

- Tørretumbleren kan bruges af børn på og over 8 år og af personer, hvis fysiske, sensoriske eller mentale evner er ikke fuldt udviklet, eller som mangler erfaring og viden, forudsat at de er under opsyn eller uddannet i sikker brug af produktet og de risici, det indeholder. Børn bør ikke lege med produktet. Rengørings- og vedligeholdelsesarbejder bør ikke udføres af børn, medmindre de er under opsyn af en person.
- Børn på mindre end 3 år skal holdes væk medmindre de er under konstant overvågning.
- Justerbare fødder må ikke fjernes. Kløften mellem tørretumbleren og gulvet bør ikke reduceres med materialer såsom tæpper, træ og tape. Dette vil give problemer med tørretumbleren.
- Sørg altid for at få installation og reparationsprocedurer udført af det autoriserede servicecenter. Producenten er ikke ansvarlig for skader, der måtte opstå efter procedurer, der udføres af uautoriserede personer.
- Vask aldrig tørretumbleren ved at sprøjte eller hælde vand på den! Der er risiko for elektrisk stød!

## 2.1.1 El-sikkerhed



Elektriske sikkerhedsanvisninger skal følges under tilslutning ved installationen.



Apparatet må ikke forsynes via en ekstern kontaktenhed, såsom en timer, eller forbindes til et kredsløb, der jævnligt tændes og slukkes af en hjælpemhed.

- Slut tørretumbleren til en jordet stikkontakt beskyttet af en sikring på den værdi, der er angivet på typeskiltet. Få jordinstallation udført af en autoriseret elektriker. Vores virksomhed er ikke ansvarlig for eventuelle skader, der vil opstå, når tørretumbleren anvendes uden jordforbindelse i overensstemmelse med de lokale regler.
- Spændingen og tilladt sikringsbeskyttelse er angivet på typeskiltet.
- Spændingen angivet på typeskiltet skal være lig med din forsyningssspænding.
- Frakobl tørretumbleren, når den ikke er i brug.
- Frakobl tørretumbleren fra lysnettet under installation, vedligeholdelse, rengøring og reparationer.
- Rør ikke ved opladeren med våde hænder! Tag aldrig stikket ud, ved at trække i kablet, Træk det altid ud, ved at tage fat i stikket.
- Brug ikke forlængerledninger, multi-stik eller adaptere til at forbinde tørretumbleren til strømforsyningen, for at mindske risikoen for brand og elektrisk stød.
- Strømskikket skal være let tilgængeligt efter installationen.



Et beskadiget strømkabel skal skiftes ved at underrette det autoriserede servicecenter.



Hvis tørretumbleren er defekt, må den ikke benyttes, medmindre den er repareret af en autoriseret serviceagent! Der er risiko for elektrisk stød!

## 2.1.2 Produkt-sikkerhed



### **Punkter, der skal tages i betragtning ved brandfare:**

Det nedenfor angivne vasketøj eller genstande må ikke tørres i tørretumbleren på grund af brandfare.

- Uvasket vasketøj
- Varer tilsmudset med olie, acetone, alkohol, brændselolie, petroleum, pletfjernere, terpentiner, paraffin eller paraffin-fjerner skal vaskes i varmt vand med masser af vaskemiddel, før det tørres i tørretumbler.

Af denne grund skal især de elementer, der indeholder de ovenfor specificerede pletter vaskes meget godt, for at gøre dette bruges passende vaskemiddel og vælg en høj vasketemperatur.



### **Nedenfor er angivet vasketøj eller genstande som ikke må tørres i tørretumbleren på grund af brandfare:**

- Beklædningsgenstande eller puder forstærket med gummi skum (latex-skum), badehætter, vandtætte tekstiler, materialer med gummiforstærkning og gummiskumpuder.
- Tøj rengjort med industrikemikalier.

Elementer såsom lightere, tændstikker, mønter, metaldele, nåle osv. kan beskadige tromlen eller kan føre til funktionsfejl. Tjek derfor alt det vasketøj, som du vil lægge i din tørretumbler.

Stop aldrig tørretumbleren før programmet afslutter. Hvis du skal gøre dette, skal du fjerne alt vasketøj hurtigt og lægge det ud, for at sprede varmen.



Tøj, der er vasket utilstrækkeligt kan selvantændes, selv efter at tørringen er slut.

- Du skal sørge for tilstrækkelig ventilation for at forhindre gasser, der kommer ud fra enheder, der opererer med andre typer af brændstoffer, herunder åben ild fra at akkumulere i rummet på grund af efter-antændelses-effekten.



Undertøj, der indeholder metalforstærkninger bør ikke tørres i tørretumbleren. Tørretumbleren kan blive beskadiget, hvis metalforstærkninger går løs og knækker under tørringen.



Brug skyllemiddel og lignende produkter i overensstemmelse med instrukserne fra deres producenter.



Rengør fiberfilteret efter hver tørring. Start aldrig tørretumbleren uden fnugfilteret installeret.

- Forsøg aldrig at reparere tørretumbleren selv. Udfør ikke reparations- eller udskiftningsprocedurer på produktet, selv hvis du kender eller har evnen til at udføre den nødvendige procedure, medmindre det klart er foreslået i betjeningsvejledningen eller den officielle servicemanual. Ellers vil du bringe dit liv og andres liv i fare.
- Der må ikke være en aflåseligt, skyde- eller hængslet dør, der kan blokere for åbningen af lågen på det sted, hvor din tørretumbler skal installeres.
- Installer tørretumbleren på steder, der er egnede til brug i hjemmet. (Badeværelse, lukket altan, garage osv.)
- Sørg for at kæledyr ikke kommer ind i tørretumbleren. Kontroller indersiden af tørretumbleren, før du betjener den.
- Læn dig ikke på lugen på tørretumbleren, når den er åben, ellers kan den vælte.
- Fnug må ikke kunne akkumuleres omkring tørretumbleren

## 2.2 Montering over en vaskemaskine

- Fastholdelsesbeslag skal bruges mellem de to maskiner, når du installerer tørretumbleren oven på en vaskemaskine. Fastholdelsesbeslaget skal installeres af et autoriseret serviceværksted.
- Den samlede vægt af vaskemaskine og tørretumbler - med fuldt indhold, når de er placeret oven på hinanden kommer op på ca. 180 kg. Placer produkterne på et fast gulv, der har tilstrækkelig bæreevne!



Vaskemaskinen kan ikke placeres på tørretumbleren. Vær opmærksom på de ovennævnte advarsler under installationen på din vaskemaskine.

Installationstabel til vaskemaskine og tørretumbler

Tørretumbler dybde	Vaskemaskinedybde			
	62 cm	60 cm	54 cm	< 50 cm
54 cm	Kan installeres			Kan ikke installeres
60 cm	Kan installeres		Kan ikke installeres	



## 2.3 Tilsigtet brug

- Tørretumbleren er designet til brug i hjemmet. Den er ikke egnet til kommerciel brug, og det må ikke anvendes til andre formål end den tilsigtede anvendelse.
- Brug kun tørretumbleren til tørring af tøj, der er mærket i overensstemmelse hermed.
- Producenten frasiger sig ethvert ansvar opstået fra forkert brug eller transport.
- Levetiden for tørretumbleren, som du har købt, er 10 år. I løbet af denne periode vil originale reservedele være til rådighed til at betjene tørretumbleren korrekt.

## 2.4 Børnesikkerhed

- Emballage er farlig for børnene. Hold emballagematerialer væk fra børn.
- El-produkter er farlige for børnene. Hold børn væk fra produktet, når det er i drift. Lad dem ikke manipulere med tørretumbleren. Brug børnesikringen, for at forhindre børn at manipulere med tørretumbleren.



Børnesikring er på kontrolpanelet. **(Se Børnelås)**

- Hold lågen lukket, selv når tørretumbleren ikke er i brug.

## 2.5 Overholdelse af WEEE-regulativer og bortskaffelse af affaldsproduktet



Dette produkt er i overensstemmelse med EUs WEEE-direktiv (2012/19/EU). Dette produkt er forsynet med en klassificeringssymbol for affald af elektrisk og elektronisk udstyr (WEEE).

■ Dette produkt er fremstillet med højskvalitets-dele og materialer, som kan genbruges og er egnet til genbrug. Bortskaf ikke affaldsproduktet sammen med normalt husholdnings- og andet affald ved slutningen af dets levetid. Produktet skal returneres til de korrekte centraler til genanvendelse af elektrisk og elektronisk udstyr. Kontakt venligst de lokale myndigheder for at lære om disse affaldscentraler.

## 2.6 Overholdelse RoHS-direktivet:

Det produkt, du har købt er i overensstemmelse med EU RoHS-direktiv (2011/65/EU). Det indeholder ikke skadelige eller forbudte stoffer, der er angivet i direktivet.

## 2.7 Yderligere oplysninger

Produktets emballagematerialer er fremstillet af genbrugsmaterialer i overensstemmelse med vores nationale miljøbestemmelser. Bortskaf ikke emballagen sammen med husholdningsaffald eller andet affald. Indlever emballagen på de indsamlingssteder, der udpeges af de lokale myndigheder.

## 2.8 Tekniske specifikationer

DA

DA

NO

Højde (justerbar)	84,6 cm / 86,6 cm*
Bredde	59,7 cm
Dybde	64,3 cm
Kapacitet (maks.)	8 kg**
Nettovægt ( $\pm 4$ kg)	51 kg
Spænding	Se typemærkat***
Nominel indgangseffekt	
Modelkode	

\* Min. højde: Højde med de justerbare fødder lukket.

Max. højde: Højde med de justerbare fødder åbnet maksimalt.

\*\* Tør vasketøjsvægt inden vask.

\*\*\* Typeetiket er placeret bag lågen.



Tekniske specifikationer for dette apparat kan ændres uden varsel, hvis det er for at forbedre kvaliteten af produktet.



Figurerne i denne manual er skematiske og svarer måske ikke helt til dit produkt.



Værdierne, der står på etiketterne eller i dokumentationen, er opnået i laboratoriet i overensstemmelse med de relevante standarder. Alt afhængigt af apparatets funktionsmæssige og miljømæssige betingelser kan værdierne variere.

# 3. Tørretumbleren

## 3.1 Leveringsomfang

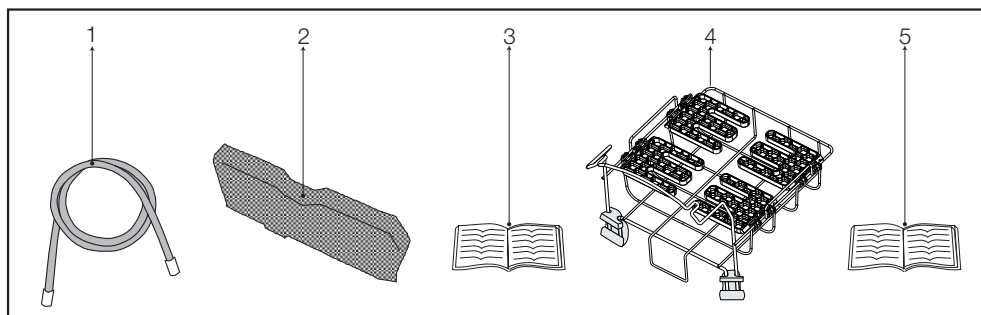



1. Vandafløbslange \*
2. Filtersvamp\*
3. Brugervejledning
4. Tørrestativ\*
5. Tørrestativ brugervejledning\*

\*Kan leveres sammen med maskinen afhængigt af modellen.

## 4. Installation

Før du ringer det nærmeste autoriserede servicecenter for installation af tørretumbleren, skal du sikre, at elektrisk installation og afløb er egnede i henhold til brugervejledningen. (Se 4.4

**Tilslutning til afløb og 4.6 Elektrisk tilslutning**) Hvis de ikke er egnede, skal du kontakte en kvalificeret elektriker og tekniker til at foretage de nødvendige foranstaltninger.

	Forberedelse af tørretumblerens placering samt el- og spildevands-anlæg er kundens ansvar.
	Før installation, skal du visuelt kontrollere, om tørretumbleren har nogen fejl. Installer ikke tørretumbleren, hvis den er beskadiget. Beskadigede produkter skaber risiko for din sikkerhed.
	Lad din tørretumbler hvile i 12 timer, før du begynder at bruge den.

### 4.1 Passende placering for installation

- Installer tørretumbleren på en stabil og plan overflade.
- Tørretumbleren er tung. Flyt den ikke alene.
- Betjen din tørretumbler i et godt ventileret, støvfrit miljø.
- Kløften mellem tørretumbleren og gulvet bør ikke reduceres med materialer såsom tæpper, træ og tape.
- Tildæk ikke ventilationsgitteret i tørretumbleren.

- Der må ikke være et aflåseligt, skyde- eller hængslet dør, der kan blokere for åbningen af lågen på det sted, hvor din tørretumbler skal installeres.
- Når tørretumbleren er installeret, bør den forblive på det samme sted, hvor dens forbindelser er udført. Når du installerer tørretumbleren, skal du sørge for, at dens bagvæg ikke rører overalt (hanen, stik, osv.).
- Tørretumbleren mindst 1 cm væk fra kanterne af andre møbler.
- Din tørretumbler kan betjenes ved temperaturer mellem +5°C og +35°C. Hvis driftsbetingelserne falder uden for dette område, vil driften af tørretumbleren blive negativt påvirket, og den kan blive beskadiget.
- Bagsiden af tørretumbleren skal placeres mod en væg.
- Tørretumblerens bagside skal placeres op mod en væg

	Anbring ikke tørretumbleren på strømkablet.
---	---

## 4.2 Fjernelse af transportsikkerhedsbeslaget



Fjern ransport sikkerhedsbeslaget, før du bruger tørretumbleren for første gang.

- Åbn lugen.
- Der er en nylonpose inde i tromlen, som indeholder et stykke styrofoam. Hold den væk fra afsnittet mærket med XX XX.
- Træk nylonposen mod dig selv og fjern transportsikkerhedsbeslaget.

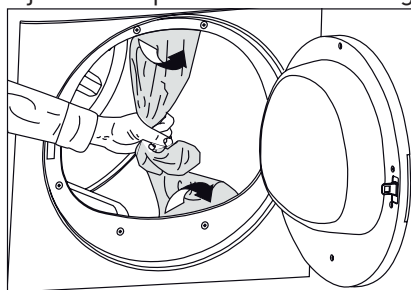

Kontrollér at ingen dele af transportensikkerheds-samlingen forbliver inde i tromlen.

## 4.3 Installation under et bord

- Dette produkt kan installeres under et bord, hvis dets højde er tilstrækkelig.



**FORSIGTIG:** Hvis produktet er installeret under et bord, må det ikke betjenes uden underbords-installationsdelen.

Tørretumblers dybde	60 cm	54 cm
Lagernr. på underbænks installationsdel	2979700200	2973600200

- Efterlad mindst 3 cm frirum mellem produktets sider og bagvæggen, når det installeres under et bord eller en bænk.

## 4.4 Tilslutning til afløb

I produkter, der er udstyret med kondensatorenhed akkumuleres vand i vandtanken under tørringen. Du skal fjerne akkumuleret vand efter hver tørring.

Du kan direkte fjerne akkumuleret vand gennem slangen, som er leveret med produktet i stedet for jævnlig tømning af vand, der opsamles i vandbeholderen.

### Tilslutning af afløbsslangen

- 1-2 Træk i slangen på bag på tørretumbleren med håndkraft for at afbryde den fra, hvor den er tilsluttet. Brug ikke værktøj til at fjerne slangen.
- 3 Tilslut den ene ende af afløbsslangen, som leveres med tørretumbleren til forbindelsespunktet, hvorfra du fjernede slangen fra produktet i forrige trin.
- 4 Tilslut den anden ende af afløbsslangen direkte til spildevandsafløb eller håndvask.

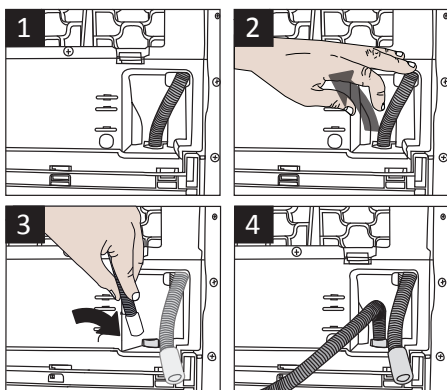



Slangetilslutningen bør udføres på en sikker måde. Dit afløbsrum vil blive oversvømmet, hvis slangen kommer ud af sit hus under afløb af vand.



Afløbsslangen skal fastgøres til en højde på maksimalt 80 cm.



Sørg for, at afløbsslangen ikke bliver trådt på, og den ikke er bøjet mellem afløbet og maskinen.

#### 4.5 Justering af fødderne

- For at sikre, at tørretumbleren fungerer mere lydløst og vibrationsfrit, skal den stå jævnt og balanceret på sine fødder. Balancer maskinen ved at justere fødderne.
- Drej fødderne til venstre eller højre, indtil tørretumbleren står plant og fast.

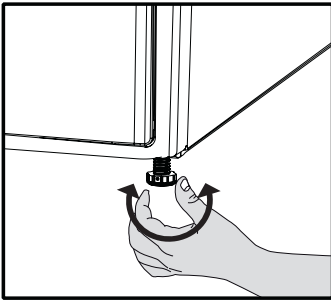

Skru aldrig de justerbare fødder ud deres åbninger.

#### 4.6 Elektrisk tilslutning

For specifikke instruktioner for elektrisk forbindelse krævet ved installation (se 2.1.1 El-sikkerhed)

#### 4.7 Transport af tørretumbleren

Afbryd tørretumbleren, før den transporteres.

Tøm alt vand ud, der er forblevet i tørretumbleren.

Hvis forbindelsen til direkte afløb er oprettet, fjernes slangeforbindelser.



Vi anbefaler at bære tørretumbleren i opretstående stilling. Hvis det ikke er muligt at bære maskinen i oprejst position, anbefaler vi at transportere den ved at vippe den mod højre side, set fra forsiden.

## 4.8 Advarsler om lyde



Det er normalt, indimellem at høre en metallisk støj fra kompressoren under drift.

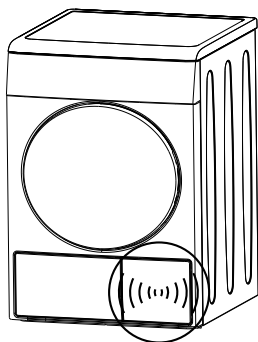

Opsamlet vand under drift pumpes til vandtanken. Det er normalt at høre pumpestøj under denne proces.

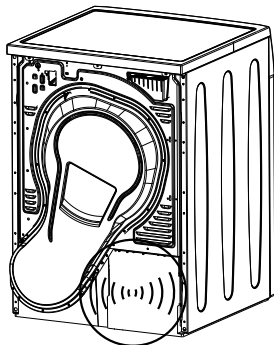

## 4.9 Udskiftning af pæren

I tilfælde af at der bruges en lampe i din tørretumbler.

For at udskifte pære/LED som bruges til at oplyse din tørretumbler, ring til dit autoriserede servicecenter.

Pæren(-erne), som anvendes i dette apparat er uegnet til belysning i boliger. Formålet med denne lampe er at hjælpe brugeren med at lægge vasketøjet ind i tørretumbleren på en bekvem måde. Lamperne i dette apparat, skal kunne tåle ekstreme fysiske forhold, som vibrationer og temperaturer på over 50°C.



## 5. Forberedelse

### 5.1 Vasketøj egnet til tørring i tørretumbler

Overhold altid anvisningerne på tøjets tags. Tør kun vasketøj som har en etiket, der angiver, at de er egnet til tørring i en tørretumbler, og sørg for, at du vælger et passende program.

#### SYMBOLER PÅ VASKEANVISNINGEN

	Tørring		Velegnet til tørretumbler		Skånsom		Skånsom / lav temperatur		Må ikke tørres i tørretumbler		Må ikke tørres		Må ikke kemisk renses
--	---------	--	---------------------------	--	---------	--	--------------------------	--	-------------------------------	--	----------------	--	-----------------------

	Tørringsindstillinger		Alle temperaturer		Høj temperatur		Mellem temperatur		Lav temperatur		Kold		Hængertørring		Liggetørring		Dryptørring		Tørring i skyggen		Kan kemisk renses
--	-----------------------	--	-------------------	--	----------------	--	-------------------	--	----------------	--	------	--	---------------	--	--------------	--	-------------	--	-------------------	--	-------------------

	Strygning -		Strygning ved høj temperatur		Strygning ved mellem temperatur		Strygning ved lav temperatur		Må ikke stryges		Stryges uden damp
	Med eller uden damp										
	Maksimal temperatur		200 °C		150 °C		110 °C				

### 5.2 Vasketøj uegnet til tørring i tørretumbler

- Fastgør lynlåse, hæfter og spænder og knapark.



Sarte broderede tekstiler, uld, silke beklædningsgenstande, sarte og værdifulde tekstiler, lufttætte elementer og tylgardiner er ikke egnet til maskintørring.

### 5.3 Forberedelse af vasketøj til tørring

- Tøjstykker kan være sammenfiltret med hinanden efter vask. Adskil vasketøj før du placerer stykkerne i tørretumbleren.
- Tør beklædningsgenstande med metal tilbehør, såsom lynlåse med indersiden udad.

### 5.4 Sådan opnås energibesparelser

Følgende oplysninger vil hjælpe dig med at bruge tørretumbler på en økologisk og energieffektiv måde.

- Centrifuger dit vasketøj ved en højere hastighed i din vaskemaskine.. Således afkortes tørretiden og energiforbruget reduceres.
- Sortér vasketøjet, afhængigt af dets type og tykkelse. Tør den samme type vasketøj sammen. For eksempel tørrer tynde viskestykker og duge tidligere end tykke håndklæder.

- Følg instruktionerne i brugervejledningen for programvalg.
- Åbn ikke maskinens låge under tørring, medmindre det er nødvendigt. Hvis du er helt sikker på at du skal åbne lågen, så hold den ikke åben i lang tid.
- Tilsæt ikke vådt vasketøj, mens tørretumbleren er i drift
- Rengør fiberfilteret efter hver tørring.
- Rens filteret regelmæssigt når der er synlige luftansamlinger på det eller når symbolet lyser, hvis der er et advarselssymbol til filterskuffe-rensning «» til stede.
- Ventil rummet, hvor tørretumbleren er placeret godt under tørring.

### 5.5 Korrekt opfyldningskapacitet

Følg instruktionerne i "Programvalg og forbrugstabel". Ilæg ikke mere end den angivne kapacitetsværdi i tabellen.

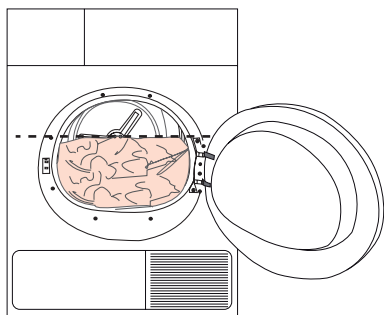

Det anbefales ikke at fylde tørretumbleren med vasketøj, der overstiger det niveau, der er angivet i figuren. Tørreevnen vil blive dårligere, når maskinen er overbelastet. Desuden kan tørretumbleren og vasketøjet blive beskadiget.

Følgende vægte er givet som eksempler.

Vasketøj	Omtrentlig vægte (g) *
Quiltede bomuldstæpper (dobbelte)	1500
Quiltede bomuldstæpper (enkelte)	1000
Lagner (dobbelte)	500
Lagner (enkelt)	350
Store duge	700
Små duge	250
Teservietter	100
Badehåndklæder	700
Håndklæder	350
Bluser	150
Bomuldsskjorter	300
Skjorter	250
Bomuldskjoler	500
Kjoler	350
Jeans	700
Lommetørklæder (10 stk.)	100
T-shirts	125

\*Tør vasketøjsvægt inden vask.

# 6. Betjening af produktet

## 6.1 Kontrolpanel

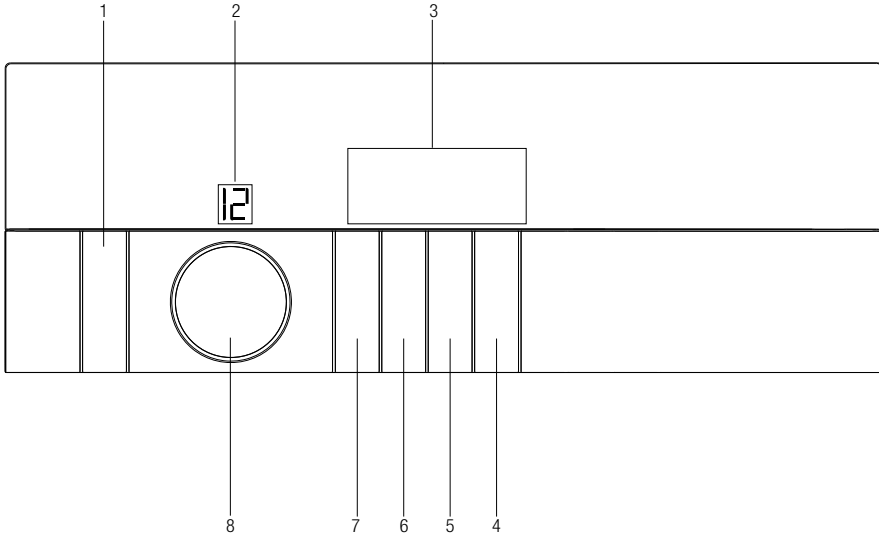

1. Tænd/sluk/annuller-knap
2. Indikator for programnummer
3. Display
4. Start/pause-knap
5. Knap til indstilling af sluttid
6. Knap til lydadvarelsniveau/børnelås
7. Express Dry / Knap til tidsindstilling af programmer
8. Programvælgerknap

## 6.2 Display-symboler



- Indikator for resterende tid\*
- Advarselssymbol for filterskuffe rengøring
- Advarselssymbol for filterrengøring
- Lydadvarelssymbol
- Advarselssymbol for børnelås
- Advarselssymbol for vandtank
- Symbol for sluttid
- Start/pause-knap
- Programforløbslinje

\*Tid, der vises på displayet, angiver den resterende tid indtil slutningen af programmet og ændringer i henhold til vasketøjets fugtniveau og model af tørretumbleren.

### 6.3 Forberedelse af maskinen

1. Sæt maskinens stik i kontakten.
2. Læg vasketøjet i maskinen.
3. Tryk på **til/fra/annuller** knappen i 1 sekund (langt).
4. Når maskinen bruges første gang, starten den med erklæringsprogram (skabstørt til bomuld).



**At trykke på tænd/sluk/annuller**-knappen betyder ikke nødvendigvis, at programmet er startet. Tryk på **Start/pause**-knappen for at starte programmet.

## 6.4 Programvalg og forbrugstabel

DA

NO

DA					
Programmer	Programbeskrivelse	Kapacitet (kg)	Centrifugeringshastighed i vaskemaskine (omdr./min.)	Tørretid (minutter)	ExpressDry (minutter)
Bomuld strygetørt	Du kan tørre bomuldsvasketøj, der skal stryges, på dette program for at få det let fugtigt, for at lette stryging. (Shirt, T-shirt, duge, osv.)	8	1000	124	95
Bomuld Eco	Du kan tørre alt dit bomuldsvasketøj på dette program. (T-shirt, bukser, pyjamas, babytøj, undertøj, linned, osv.) Du kan lægge dit vasketøj i garderoben uden stryging.	8	1000	155	115
Bomuld skabstørt	Du kan bruge dette program til ekstra tørring af tykt vasketøj såsom bukser og træningsdragter. Du kan lægge dit vasketøj i skabet uden at stryge det.	8	1000	170	127
Bomuld Skabstørt extra	Du kan tørre dit tykke bomuldsvasketøj på dette program, f.eks. håndklæder, badekåbe, osv. Du kan lægge dit vasketøj i garderoben uden stryging.	8	1000	185	140
Syntetisk strygetørt	Du kan tørre syntetisk vasketøj, der skal stryges, på dette program for at få det let fugtigt, for at lette stryging. (Shirt, T-shirt, duge, osv.)	4	800	56	36
Syntetisk skabstørt	Du kan tørre alt dit syntetiske vasketøj på dette program. (Skjorte, T-shirt, undertøj, duge, osv.) Du kan lægge dit vasketøj i skabet uden at stryge det.	4	800	65	45
Tørrestativ/TimeDry	Du kan vælge mellem tidsprogrammer på mellem 10 og 160 minutter for at opnå det ønskede tørretrin ved lav temperatur. I dette program svarer tørretumblerens driftstid til den indstillede tid, uanset hvor tørt vasketøjet er. Dette produkt fås med en tørrekurv som ekstraudstyr. For produkter, der sælges uden en kurv, kan du få en kurv fra en autoriseret serviceleverandør og bruge de ovennævnte tørreprogrammer. Se brugervejledningen til tørringskurven for at få flere oplysninger om brugen.	L	For at vælge enhver tørretid, skal du trykke på timer-valg " " knappen.		
Opfriske	Ventilerer i 10 minutter, uden at blæse med varm luft. Du kan ventilere bomulds- og linnedtøj, der har været indelukket i lang tid med dette program for at fjerne dets lugt. Du kan bruge dette program til at ventilere og blødgøre uldent vasketøj, der kan vaskes i vaskemaskinen. Må ikke anvendes til fuld tørring.	-	-	10	-
Jeans	Du kan tørre denimbukser, nederdele, skjorter eller jakker på dette program.	4	1200	125	80

21



## 6.5 Express Dry

Dette program er tilgængeligt for alle programmer, der er fremhævet med mørk farve på kontrolpanelet.

For eksempel i tilfældet "garderobetørt for bomuld" er den sædvanlige programvarighed 2:32, ExpressDry-funktionen reducerer tørretiden til 1:55.

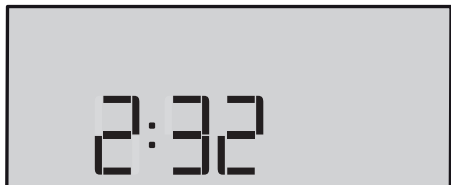

## 6.6 Ekstra funktioner

### Lydadvarsel

 Maskinen vil udsende en lyd, når programmet slutter. Brug **Lydadvarsel niveau**-knappen til at justere lydstyrken.



Du kan ændre lydstyrken enten før programmet starter eller mens programmet kører.

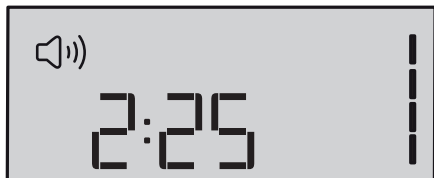

### Anti-krøl

Et 2 timers anti-krøl program, der forhindrer vasketøjet i at krølle, vil

blive aktiveret, hvis du ikke tager vasketøjet ud, efter programmet er afsluttet. Dette program roterer vasketøjet i 10 sekunders intervaller for at forhindre krølning.

## 6.7 Advarselssymboler



Advarselssymboler kan variere i henhold til maskinens model.

### Fngfilter

Når programmet afsluttes, kommer et advarselssymbol for at minde dig om, at filteret skal renses.



Se afsnittet "Problemløsning", hvis Filterrengøring-symbolet lyser konstant.

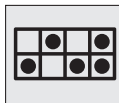

### Vandtank

Når programmet afsluttes, kommer et advarselssymbol for at minde dig om, at vandtanken skal tømmes.

Hvis vandtanken bliver fuld mens programmet kører, vil advarselssymbolet blinke og maskinen vil standse. Tøm vandtanken og tryk på **Start/pause**-knappen for at genoptage programmet. Advarselssymbolet går ud, og programmet genoptager funktionen.



## Rengøring af filterskuffen

Advarselssymbolet blinker med bestemte intervaller for at minde dig om, at filterskuffen skal rengøres.



## Indstilling af sluttid

**Indstilling af sluttid**-funktionen giver mulighed til at forsinke programmets sluttid med op til 24 timer.

1. Åbn indfyldningslågen og læg vasketøj i.
2. Indstil tørreprogram, centrifugeringshastighed, ved behov, og ekstra funktioner.
3. Tryk på **Sluttid indstilling**-vælgerknappen for at indstille den ønskede sluttid. **Sluttid indstilling** symbolet lyser i displayet. (Når knappen trykkes og holdes, fortsætter **Sluttid** uafbrudt).
4. Tryk på **start/pause** knappen. **Sluttid indstilling** begynder nedtælling. Tegnet ":" i midten af den viste **Sluttid indstilling** vil begynde at blinke.



Der kan fyldes mere vasketøj i eller tages ud i løbet af sluttidsperioden. Ved slutningen af sluttidnedtællingen fader sluttid-symbolet ud, tørreprocessen starter, og programvarigheden vises. Tiden på displayet er den samlede tid for normal tørring og sluttid.

## Ændring af sluttiden

Hvis du ønsker at ændre tiden i løbet af nedtællingen:

1. Tryk på **Tænd/sluk/annuller**-knappen i 3 sekunder for at annullere programmet. Genstart maskinen og gentag sluttid-proceduren for den ønskede tid.
2. Når maskinen bruges første gang, starten den med erklæringsprogram (skabstørt til bomuld).

## Annulere Sluttid funktionen

Hvis du ønsker at annullere nedtællingen til sluttid og starte programmet straks:

1. Tryk på **Tænd/sluk/annuller**-knappen i 3 sekunder for at annullere programmet.
2. Tryk på **Tænd/sluk/annuller**-knappen for at starte det program, du lige har valgt.

## 6.8 Start af programmet

**Tryk på Start/pause**- knappen for at starte programmet.

**Start** ►-symbolet lyser og angiver, at programmet er startet, og ":" symbolet i midten af den resterende tid blinker.

## 6.9 Børnelås

Maskinen er udstyret med en børnelås, som forhindrer, at nogen forstyrrer det aktuelle program ved at trykke på en vilkårlig knap. Alle knapperne undtagen **Tænd/sluk/annuller**-knappen på panelet er deaktiveret, når børnelåsen er aktiv.

Børnelåsen aktiveres ved at trykke på Lydadvarsel, Børnelås-knappen i 3 sekunder.



Børnelåsen skal deaktiveres til at kunne starte et nyt program efter det aktuelle program er færdigt eller til at afbryde det kørende program. Tryk på ovennævnte knap 3 sekunder igen **til at deaktivere børnelåsen.**



Dørlås-symbolet bliver vist på skærmen, når børnelåsen er aktiveret.



Børnelås er deaktiveret, når maskinen slukkes og tændes med **Tænd/sluk/annuller**-knappen.

### Når børnelåsen er aktiveret:

- De viste symboler ændres ikke, selv om programvælgerens position ændres mens maskinen kører eller er sat på pause.
- Hvis børnelåsen deaktiveres ved at skifte programvælgerens position mens maskinen kører, vil maskinen stoppe, og et nyt program vil blive vist på displayet.

### 6.10 Skift af programmet, efter det er begyndt

Efter at maskinen starter, kan du ændre det valgte program og tørre dit vasketøj i et andet program.

1. Hvis du vil vælge programmet Ekstra tørt i stedet for Strygetørt, skal du trykke på **Start/pause**-knappen i 1 sekund for at stoppe programmet.

2. Vælg programmet Ekstra tørt ved at dreje programvælgerknappen.
3. Tryk på **Start/pause**-knappen for at starte programmet.

### Sådan tilføjes/fjernes vasketøj i pause-tilstand

For at tilføje eller fjerne vasketøjet efter programmet er startet:

1. Tryk på **Start/pause**-knappen for at skifte til **Pause**. Tørringen vil stoppe.
2. Når du er i **Pause**-tilstand, åbn frontlågen, tilføj eller fjern vasketøjet, og luk frontlågen.
3. Tryk på **Start/pause**-knappen for at starte programmet.



Det våde tøj, der tilføjes under tørringsprocessen, blandes med tøjet, der allerede er blevet tørt med det resultat, at ikke alt tøj vil muligvis blive tørret tilstrækkeligt efter afslutningen af tørreprocessen.



Du kan tilføje eller fjerne vasketøjet under tørringsprocessen så mange gange, som du har lyst til. Men dette vil øge tørringstiden og strømforbruget, da tørringen afbrydes gentagne gange. Det anbefales derfor at lægge den ønskede mængde af tøjet til tørring inden programmet startes.

	Hvis du vælger et nyt program ved at dreje programvælgeren mens maskinen er i pause-tilstand, vil det annullere det aktuelle program og informationen om det nye program bliver vist på displayet.
	<b>FORSIGTIG:</b> Berør ikke tromlens inderside, når du tilføjer eller fjerner vasketøjet mens programmet kører. Tromlens overflade er varm.

### 6.11 Annullering af programmet

Hvis du vil stoppe tørring og annullere programmet, efter at maskinen er startet, skal du trykke og holde **Tænd/sluk/annuller**-knappen i 3 sekunder.

	<b>FORSIGTIG:</b> Annulleringen af programmet mens maskinen kører vil gøre, at maskinen indvendig bliver meget varm. Derfor skal maskinen afkøles ved at aktivere ventilationsprogrammet.
---	---

### 6.12 Programslut

Når programmet er afsluttet, lyser Fnugfilter og Vandtank-advarselssymboler i indikatoren for programopfølgning. Frontlågen kan åbnes, og maskinen bliver klar til en ny tørreproces.

Tryk på **Tænd/sluk/annuller**-knappen for at slukke for maskinen.

	Et 2 timer anti-krøl program aktiveres, hvis vasketøjet ikke tages ud efter at programmet er sluttet.
	Rengør altid fnugfilteret efter hver brug. (Se "Fnugfilter og frontlågens inderside")
	Tøm vandtanken efter hver tørreproces. (Se "Tømning af vandtanken")

### 6.13 Lugtfunktion

Læs ProScent-manualen om brugen af denne funktion, hvis din tørretumbler har lugtfunktion-faciliteten.

# 7 Vedligeholdelse og rengøring

## 7.1 Rensning af fnugfilter/lugens inderside

Håret og fibre, som er adskilt fra vasketøjet under tørring, opsamles af fiberfilteret.

- Åbn begge fiberfiltre (indvendige og ydre filtre). Fjern hår, fiber, bomuldsugler med din fugtige hånd eller en støvsuger eller en klud.

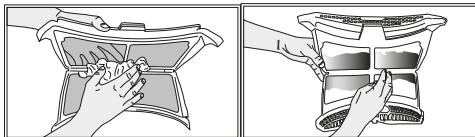

Der dannes fibre under brug og vask af tøj.

Du kan rense filterpladsen med en støvsuger.

- Rengør begge filtre under vandkørsel i omvendt retning af fiberakkumulering eller med en blød børste. Tør filteret, før det sættes tilbage.



**ADVARSEL:** Efter hver tørrecyklus skal filterfiltret og indersiden af lugen rengøres.

Sådan renses fiberfiltret:

- Åbn lugen.
- Hold den første del (inderfilteret) af fiberpartiet og fjern det ved at trække det opad.
- Saml håret, fibre og bomuldsugler med hånden eller med en blød klud.
- Fjern den anden del (ydre filter) ved at trække det opad.

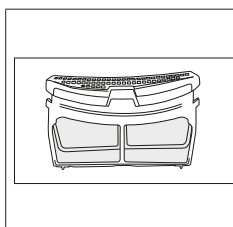
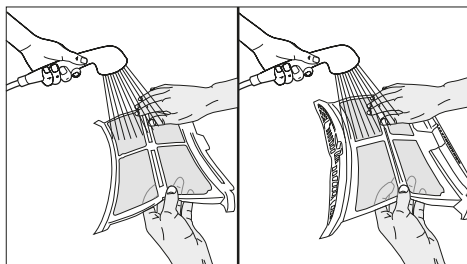

- Sæt fiberfiltrene op på hinanden og sæt dem tilbage på plads.

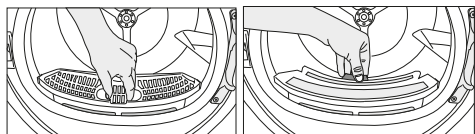

Sørg for, at hår, fibre og bomuldsbolde ikke falder ind i spalten, hvor filtre er installeret

- Rengør lugens inderside og vaskemaskinen med en blød, fugtig klud

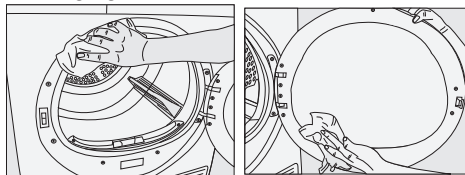

## 7.2 Rengøring af sensoren

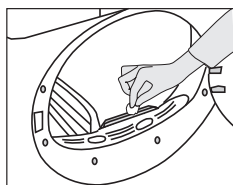

Der er fugtsensorer i tørretumbler, der registrerer, om tøjet er tørt eller ej.

Sådan renses sensorerne:

- Åbn lågen på tørretumbleren.
- Lad maskinen køle ned, hvis den stadig er varm som følge af tørreprocessen.
- Aftør sensorens metaloverflader med en blød klud, fugtet med eddike og tør dem.



Rens sensorernes metaloverflader 4 gange årligt.

Brug ikke metalværktøj ved rengøring af sensorernes metaloverflader.



**ADVARSEL:** Brug aldrig opløsningsmidler, rengøringsmidler eller lignende stoffer til rengøring på grund af risikoen for brand og eksplosion!

## 7.3 Tømning af vandbeholderen

Fugtigheden i vasketøjet fjernes og kondenseres under tørringsprocessen og det vand, der fremkommer akkumuleres i vandtanken. Tøm vandbeholderen efter hver tørrecyklus.



Kondensvand kan ikke drikkes!

Fjern aldrig vandtanken, når programmet kører!

Hvis du glemmer at tømme vandtanken, vil maskinen stoppe under de efterfølgende tørrecykluser når vandbeholderen er fuld, og advarselssymbolet Vandtank blinker. Hvis dette er tilfældet, så tøm vandtanken og tryk på Start/Pause-knappen for at genoptage tørre-cyklussen.

Tømning af vandbeholderen

1. Fjern vandtanken i skuffen eller beholderen forsigtigt.

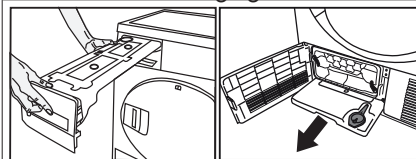

## 2. Hæld vandet ud af tanken.

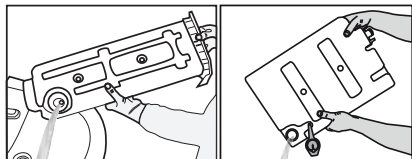

- Hvis der er frugophobning i tragten af vandtanken, så rengør den under rindende vand.
- Placer vandtanken inde i holderen.



Hvis direkte vandafløb anvendes som en mulighed, er der ikke behov for at tømme vandtanken.

## 7.4 Rengøring af fordampere

Håret og fibre, der ikke fanges af fiberfilteret går til fordampere finner bag tåbrættet og akkumuleres her. Hvis fordampere "☰" blinker eller for hver 6. måned perioder, skal fordampere rengøres.

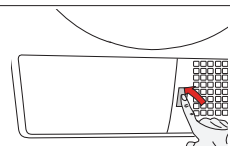

Åbn tåbrættet ved at trykke på det.

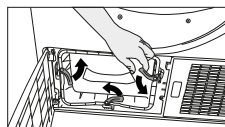

For at åbne luftlugen skal du flytte frigørelseslåsen.

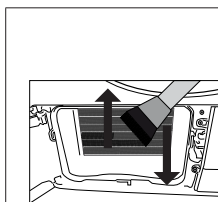

Rengør fibrene på fordampere med en fugtig klud/støvsuger med en børste ved at bevæge sig opad og nedad.

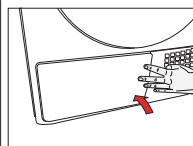

Når rengøringsprocessen er færdig, skal du sætte luftlugens dør på plads, flytte låsene for at lukke den og lukke tåbrættet.



Du kan rengøre det i hånden, forudsat at du bærer beskyttelseshandsker. Forsøg ikke at rengøre med bare hænder. Fordampere finnerne kan beskadige dine hænder.

Rengøring med bevægelser fra venstre til højre kan beskadige fordampere. Dette kan medføre tørreproblemer.

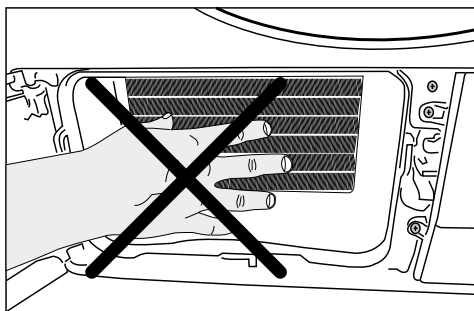

## 8 Fejlfinding

Tørringen tager for lang tid.

Fiberfilterets (indvendigt og udvendigt filter) porer kan være tilstoppet. >>> Skyl beholderen grundigt med varmt vand og tør den.

Fordamperens forside kan være tilstoppet. >>> Rengør fordamperens forside.

Ventilationsgitterne foran maskinen kan lukkes. >>> Fjern eventuelle genstande foran ventilationsgitteret der blokerer for ventilation.

Ventilationen kan være utilstrækkelig, fordi rummet den er installeret i, er for lille.

>>> Åbn døren eller vinduerne for at forhindre, at stuetemperaturen stiger meget.

Der kan være akkumuleret et kalklag på fugtighedssensoren. >>> Rengør fugtighedssensoren.

Der kan være lagt for meget vasketøj i. >>> Fyldt ikke tørretumbleren overdrevent.

Vasketøjet er muligvis ikke centrifugeret tilstrækkeligt. >>> Benyt en højere centrifugeringshastighed på vaskemaskinen.

Tøjet kommer ud og er fugtigt efter tørring.

Et program, der ikke er egnet til vasketypen, kan have været brugt. >>> Kontroller vedligeholdelsesetiketterne på tøjet og vælg et program der passer til tøjets type eller brug tidsprogrammer som ekstra.

Fiberfilterets (indvendigt og udvendigt filter) porer kan være tilstoppet. >>> Skyl filtrene grundigt med varmt vand og tør dem.

Fordamperens forside kan være tilstoppet. >>> Rengør fordamperens forside.

Overdreven mængde vasketøj kan lægges i. >>> Fyldt ikke tørretumbleren overdrevent.

Vasketøjet er muligvis ikke centrifugeret tilstrækkeligt. >>> Benyt en højere centrifugeringshastighed på vaskemaskinen.

Tørretumbleren tændes ikke eller programmet kan ikke startes. Tørremaskinen kører ikke, når den er konfigureret.

Stikket kan være trukket ud. >>> Sørg for, at netledningen er tilsluttet.

Lugen kan være åben >>> Sørg for, at lugen er helt lukket.

Et program kan muligvis ikke indstilles, eller der kan ikke trykkes på Start/Pause/Annuller-knappen. >>> Kontroller, at programmet er indstillet, og det ikke er i pausestilling ..

Børnesikring kan være aktiveret. >>> Sluk for børnesikring.

Programmet blev afbrudt uden grund.

Lugen kan være lukket helt. >>> Sørg for, at lugen er helt lukket.

Der kan være strømafbrydelse. >>> Tryk på Start/Pause/annuller-knappen for at starte programmet.

Vandtanken kan være fuld. >>> Tøm vandtanken.

Tøj er krympet, hårdt eller ødelagt.

Der kan være brugt et program, der ikke er egnet til vasketypen. >>> Kontroller vedligeholdelsesmærkaterne på vasketøjet, og vælg et program, so er egnet til dets type.

Der drypper vand fra lugen.

Der kan være fibre samlet indersiden af lugen og lugens pakning. >>> Rens de indre overflader på lugen og overfladen af lugens pakning.

Lugen åbner spontant af sig selv

Lugen kan være lukket helt. >>> Skub lugen i, indtil lyden høres.

Vandtankens advarselssymbol er tændt/blinker.

Vandtanken kan være fuld. >>> Tøm vandtanken.

Vandudløbsslangen kan være kollapset. >>> Hvis produktet er tilsluttet direkte til vand afløbet, skal du kontrollere vandudløbsslangen.

Belysningen inde i tørretumbleren tændes ikke. (På modeller med lamper)

Tørremaskinen er muligvis ikke slået til ved hjælp af tænd/sluk-knappen. >>>

Kontroller, at tørremaskinen er tændt.

Lampen kan være i stykker. >>> Kontakt autoriseret service for udskiftning af lampen.

Anti-krøl-ikonet lyser.

Anti-krøl-tilstand, der forhindrer tøjet i tørretumbleren i at skrue op, kan aktiveres.

>>> Sluk for tørretumbleren og fjern tøjet.

Fiberfilterrensningsikonet lyser.

Fiberfilter (indvendigt og udvendigt filter) kan være tilstoppet. >>> Skyl filtrene grundigt med varmt vand og tør dem.

Der kan være dannet et lag på fiberfilterporerne, som fører til tilstopning. >>> Skyl filtrene grundigt med varmt vand og tør dem.

Fiberfiltre er måske ikke indsat. >>> Indsæt de indvendige og udvendige filtre på deres respektive pladser.

Der høres en akustisk advarsel fra maskinen

Fiberfiltre er måske ikke indsat. >>> Indsæt de indvendige og udvendige filtre på deres respektive pladser.

Advarselsikonet for fordamper blinker.

Fordamperens forside kan være tilstoppet med fibre. >>> Rengør fordamperens forside.

Fiberfiltre er måske ikke indsat. >>> Indsæt de indvendige og udvendige filtre på deres respektive steder.

Belysningen inde i tørretumbleren tændes ikke. (På modeller med lamper)

Hvis tørretumbleren er sat i stikkontakten, trykker du på tænd/sluk-knappen, og døren er åben; lyset tændes. >>> Tag stikket ud af stikkontakten, eller sæt tænd/sluk-knappen i slukket position.



**ADVARSEL:** Hvis problemet fortsætter, efter at du har fulgt vejledningen i dette afsnit, skal du kontakte din sælger eller en autoriseret service. Forsøg aldrig at reparere produktet selv.



Hvis du opdager et problem på en del af dit apparat, kan du anmode om en erstatning ved at kontakte det autoriserede servicecenter og opgive apparatets modelnummer.

Brug af apparatet med ikke originale reservedele kan få apparatet til at fejle.

Fabrikanten og distributøren er ikke erstatningsansvarlige for fejl, der opstår på grund af ikke-originale reservedele.

### Reklamation og servicehåndtering

Produkter solgt til forbruger i Danmark, er underlagt lov om forbrugerkøb. Om der opstår fejl eller mangler der er omfattet af loven indenfor de givne garantifrister, udbedres disse uden omkostninger. Dækningen forudsætter brug i normal privat husholdning.

Fejl eller skader der er brugsbetingede eller ligger udenfor leverandørens kontrol omfattes ikke af loven. En reparation vil da normalt belastes brugeren.

### Grundig dækker ikke.

Fejl eller mangler som er opstået pga.

- Installation i strid med brugervejledning.

- Mangelfuld vedligehold eller behandling i strid med brugervejledning.
- Indgreb og reparationer udført af uautoriseret personel, eller brug af uoriginale reservedele.
- Unormale spændingsvariationer lynnedslag, elektriske forstyrrelser eller evt. uregelmæssigheder i vandforsyningen.

### Reservedele.

Information om bestilling af reservedele finder du på: [www.grundig.dk](http://www.grundig.dk)

Ved bestilling af reservedele må modelbetegnelse og serienummer på produktet oplyses. Denne information findes på typeskiltet på produktet.

### Anmodning om service.

Grundig har lokale serviceværksteder over hele landet.

Ved tekniske henvendelser må følgende information opgives / fremvises:

- Navn
- Adresse
- Telefon
- Modelbetegnelse
- Serienummer
- Købsdato / Købskvittering
- Fejlbeskrivelse

Grundig Nordic No As  
Glynitveien 25  
1400 Ski - NO

Tlf +45 70 80 87 77  
[hvidevareservice@grundig.com](mailto:hvidevareservice@grundig.com)  
[www.grundig.dk](http://www.grundig.dk)



## PRODUKTBLAD

Overholder Kommissionens delegerede forordning (EU) Nr. 392/2012

Leverandørens navn eller varemærke		Grundig
Modelnavn		GTN38257GC 7188284470
Nominel kapacitet (kg)		8.0
Type af tørretumbler	Luftventileret	-
	Kondensator	•
Energiklasse <sup>(1)</sup>		A++
Årligt energiforbrug (kWh) <sup>(2)</sup>		235,7
Type af kontrol	Automatisk	•
	Ikke automatisk	-
Energiforbrug af standard bomuldprogram ved fuld belastning (kWh)		1,92
Energiforbrug af standard bomuldprogram ved delvis belastning (kWh)		1,10
Energiforbrug i slukket tilstand for standard bomuldprogram ved fuld belastning, P <sub>0</sub> (W)		0,40
Energiforbrug i tændt tilstand for standard bomuldprogram ved fuld belastning, P <sub>t</sub> (W)		1,00
Varighed af tændt tilstand (min)		30
Standard bomuldprogram <sup>(3)</sup>		
Programtid af standard bomuldprogram ved fuld belastning, T <sub>tar</sub> (min)		155
Programtid af standard bomuldprogram ved delvis belastning, T <sub>tar1/2</sub> (min)		105
Vægtet programtid af standard bomuldprogram ved fuld og delvis belastning (T <sub>v</sub> )		126
Kondenseffektivitetsklasse <sup>(4)</sup>		A
Gennemsnitlig kondenseffektivitet af standard bomuldprogram ved delvis belastning, C <sub>tar</sub>		91%
Gennemsnitlig kondenseffektivitet af standard bomuldprogram ved delvis belastning, C <sub>tar1/2</sub>		91%
Vægtet kondenseffektivitet af standard bomuldprogram ved fuld og delvis belastning, C <sub>t</sub>		91%
Lydeffektivniveau for standard bomuldprogram ved fuld belastning <sup>(5)</sup>		66
Indbygget		-

• : Ja    - : Nej

(1) Skala fra A+++ (lavt forbrug) til D (højt forbrug)

(2) Energiforbrug baseret på 160 tørrecykluser af standard bomuldprogram ved fuld og delvis belastning og forbruget af energibesparende tilstande. Det faktiske energiforbrug per cyklus vil afhænge af, hvordan apparatet benyttes.

(3) "Bomuld skabstør-program", der anvendes ved fuld og delvis belastning, er det standard tørreprogram, som oplysningerne på mærket og i oplysningsskemaet henviser til. Det betyder, at dette program er egnet til tørring af normalt vådt bomuld vasketøj, og at det er det mest effektive program med hensyn til energiforbruget til bomuld.

(4) Skala fra G (mindst effektiv) til A (mest effektiv)

(5) Vægtet gennemsnitlig værdi — L<sub>WA</sub> udtrykt i dB(A) re 1 pW





# TØRKETROMMEL

## BRUKERHÅNDBOK

NO

[www.grundig.com](http://www.grundig.com)

**GRUNDIG**

# INNHALDSOVERSIKT

## 1. Vennligst les denne

### **bruksanvisningen først!..... 37**

## 2. Viktige instruksjoner for

### **sikkerhet og miljø ..... 38**

- 2.1 Generell sikkerhet..... 39
  - 2.1 1. Elektrisk sikkerhet ..... 19
  - 2.1 2. Produktsikkerhet ..... 40
- 2.2. Montering over en vaskemaskin ..... 42
- 2.3 Tiltent bruk ..... 43
- 2.4. Barnesikkerhet ..... 43
- 2.5 Samsvar med WEEE-forskriften og avhending av avfallsproduktet..... 44
- 2.6 Samsvar med RoHS-direktivet:44
- 2.7 Emballasjeinformasjon ..... 44
- 2.8 Tekniske spesifikasjoner ..... 45

## 3. Din tørketrommel ..... 46

- 3.1 Leveransens omfang ..... 46

## 4. Montering ..... 47

- 4.1 Egnet monteringssted..... 47
- 4.2 Fjerne enheten for transportsikkerhet ..... 48
- 4.3 Installering under benk..... 48
- 4.4 Tilkobling av avløpt..... 48
- 4.5 Justering av føttene..... 49
- 4.6 Elektrisk tilkobling ..... 49
- 4.7 Transport av tørketrommelen49
- 4.8 Advarsler om lyder ..... 50
- 4.9 Skifte belysningslampe ..... 50

## 5. Forberedelse ..... 51

- 5.1 Klesvask egnet for tørking i tørketrommelen ..... 51
- 5.2 Klesvask ikke egnet for tørking i tørketrommelen ..... 51
- 5.3 Forbered klesvask for tørking51
- 5.4 Hva du bør gjøre for å spare energi ..... 51
- 5.5 Riktig lastkapasitet..... 52

## 6. Betjening av produktet..... 53

- 6.1 Styringspanel..... 53
- 6.2 Displaysymboler ..... 53
- 6.3 Klargjøring av maskinen ..... 54
- 6.4 Programvalg og forbrukstabell55
- 6.5 Hurtigtørk ..... 57
- 6.6 Tilleggs funksjoner ..... 57
- 6.7 Advarsels- symboler ..... 57
- 6.8 Start av program..... 58
- 6.9 Barnesikring ..... 58
- 6.10 Endring av program etter at det har startet opp..... 59
- 6.11 Avbryting av program ..... 60
- 6.12 Avslutning av program ..... 60
- 6.13 Luktfunksjon..... 60

## 7. Vedlikehold og rengjøring .... 61

- 7.1 Rengjøring af nugfilter / lugens ..... 61
- 7.2 Rengjøring av sensorene ..... 62
- 7.3 Tømme vanntanken ..... 62
- 7.4 Rengjøring af forstøveren ..... 63

## 8. Feilsøking ..... 64

# 1. Vennligst les denne bruksanvisningen først!

Kjære kunde,

takk for at du har valgt et Grundig-produkt. Vi håper at produktet, som er produsert med høy kvalitet og bruk av høyteknologi, vil gi deg optimale resultater. Vi anbefaler deg å lese gjennom denne bruksanvisningen og den øvrige medfølgende dokumentasjonen nøye før du bruker produktet, og oppbevare bruksanvisningen og den øvrige medfølgende dokumentasjonen for fremtidig referanse. Hvis du selger eller gir bort produktet til noen andre, la da også bruksanvisningen og den øvrige medfølgende dokumentasjonen følge med. Ta hensyn til alle detaljer og advarsler som er angitt i bruksanvisningen og følg instruksjonene der. Husk at denne bruksanvisningen også gjelder for flere andre modeller. Forskjeller mellom modellene er det gjort oppmerksom på i bruksanvisningen.



Les anvisningene.

## Forklaring av symboler

Gjennom denne bruksanvisningen er følgende symboler brukt:



Viktig informasjon eller nyttige tips om bruk.



Advarsel vedr. farlige situasjoner med hensyn til liv og eiendom.



Advarsel mot elektriske støt.



Advarsel mot varme overflater.



Advarsel mot brannfare.



Produktets emballasje er laget av resirkulerbare materialer i henhold til våre nasjonale lover på miljøområdet.

Kast ikke emballasjeavfall sammen med husholdningsavfall eller annet avfall, men kast dette til på innsamlingssteder (miljøstasjoner) som er opprettet av de lokale myndighetene.

## 2. Viktige instruksjoner for sikkerhet og miljø

Dette avsnittet inneholder sikkerhetsinstruksjoner som vil hjelpe å beskytte mot personskader eller materielle skader. Unnlatelse av å følge disse instruksjonene vil ugyldiggjøre garantien.

### 2.1 Generell sikkerhet

- Tørketrommelen kan brukes av barn på og over 8 år, og av personer med mennesker med fysiske, sensoriske eller mentale evner som ikke er fullt utviklet, eller som mangler erfaring og kunnskap. Dette er forutsatt at de holdes under tilsyn eller har fått opplæring i sikker bruk av produktet og risikoen forbundet med det. Barn skal ikke leke med produktet. Rengjøring og vedlikehold skal ikke utføres av barn med mindre de overvåkes av andre.
- Barn på under 3 år skal holdes unna med mindre de overvåkes kontinuerlig.
- Justerbare føtter må fjernes. Gapet mellom tørketrommelen og gulvet skal ikke reduseres med materialer slik som tepper, tre eller teip. Det vil forårsake problemer med tørketrommelen.
- Installasjon og reparasjon må alltid utføres av det autoriserte serviceverkstedet. Produsenten skal ikke holdes ansvarlig for skader som måtte oppstå fra prosedyrer som utføres av uautoriserte personer.
- Vask aldri tørketrommelen ved å spraye eller helle vann på den! Det er fare for elektrisk støt!

## 2.1.1 Elektrisk sikkerhet



Instruksjoner for elektrisk sikkerhet skal være inkludert mens elektrisk tilkobling gjøres under monteringen.



Apparatet må ikke tilføres strøm gjennom en ekstern bryterenhet, som for eksempel et tidsur, eller kobles til en krets som regelmessig slås av og på ved en enhet.

- Koble tørketrommelen til en jordet stikkontakt som er beskyttet med en sikring med verdien som er angitt på typeskiltet. Få en kvalifisert tekniker til å utføre jordingsinstallasjonen. Selskapet vårt skal ikke holdes ansvarlig for skader som måtte oppstå når tørketrommelen brukes uten jording i henhold til lokale forskrifter.
- Spenningen og det tillatte sikringsvernet er beskrevet på typeskiltet.
- Spenningen på typeskiltet må være lik nettspenningen.
- Koble fra tørketrommelen når den ikke er i bruk.
- Koble tørketrommelen fra nettspenningen under installasjon, vedlikehold, rengjøring og reparasjonsarbeid.
- Ikke berør tørketrommelen med våre hender! Koble aldri fra ved å trekke i kabelen, trekk alltid i pluggen.
- For å redusere faren for brann og elektrisk støt, ikke bruk skjøteledninger, multipluggere eller adaptere for å koble tørketrommelen til strømforsyningen.
- Støpselet må være lett tilgjengelig etter installasjon.



Skadede nettkabler må byttes ut ved å varsle det autoriserte servicenettnetverket.



Hvis tørketrommelen er defekt, må den ikke brukes med mindre det repareres av et autorisert serviceverksted! Det er fare for elektrisk støt!

## 2.1.2 Produktsikkerhet



### **Punkter som må tas med i betraktning i forbindelse med brannfare:**

Klesvasken og gjenstandene angitt nedenfor må ikke vaskes i tørketrommelen da dette kan medføre brannfare.

- Uvaskede plagg
- plagg med olje, aceton, alkohol, fyringsolje, parafin, flekkfjernere, terpentin, parafin eller parafinfjernere må vaskes i varmt vann med rikelig vaskemiddel før de tørkes i tørketrommelen.

Av denne grunn er det særlig viktig at plagg som med slike flekker vaskes grundig. For å gjøre dette, bruker du en passende mengde oppvaskmiddel og en høy vasketemperatur.



### **Klesvasken eller plaggene nedenfor må ikke tørkes i tørketrommelen på grunn av brannfare:**

- Plagg eller puter stivet opp med skumgummi (lateks), dusjhetter, vanntette tekstiler, materialer med gummiarmering og gummiputer.
- Ingenting rengjøres med industrielle kjemikalier.

Gjenstander slik som lightere, fyrstikker, mynter, metalldele, tråder osv. kan skade trommelsettet eller føre til funksjonsproblemer. Derfor bør du sjekke all vasken som du vil sette inn i tørketrommelen.

Stopp aldri tørketrommelen før programmet er ferdig. Hvis du må gjøre dette, fjerner du all tøyvasken raskt og legger dem ut for å spre varmen.





Klær som ikke vaskes tilstrekkelig kan antennes på egenhånd og kan til og med antennes etter at tørkingen er over.

DA

NO

- Du må gi sørge for nok ventilasjon for å hindre at gasser kommer ut fra enheter som opererer med andre typer drivstoff. Du må blant annet hindre at den åpne flammen akkumuleres i rommet på grunn av faren for flammetilbakeslag.



Undertøy som inneholder metallforsterkninger skal ikke tørkes i trommelen. Tørketrommelen kan bli skadet hvis metallforsterkninger blir løse og brekker av under tørking.



Bruk tøyemyknere og lignende produkter i henhold til produsentenes anvisninger.



Rengjør alltid lofilteret før og etter du setter inn vasken. Bruk aldrig tørketrommelen med mindre lofilteret er satt inn.

- Forsøk aldri reparere tørketrommelen på egenhånd. Ikke utfør noen reparasjoner eller utskifting på produktet selv om du kjenner til eller har muligheten til å utføre den nødvendige prosedyren med mindre det er helt tydelig foreslått i instruksjonsboken eller den publiserte servicemanualen. Ellers kan du sette ditt og andres liv i fare.
- Det må ikke være en låsbar dør, skyvedør eller dør med hengsler som kan blokkere åpningen av ileggsdøren på stedet der tørketrommelen skal monteres.
- Monter tørketrommelen på steder som er egnet for hjemmebruk. (Bad, lukket balkong, garasje osv.)
- Sørg for at ikke kjæledyr kommer inn i tørketrommelen. Sjekk innsiden av tørketrommelen før du bruker den.
- Ikke len på ileggsdøren til tørketrommelen når den er åpen da dette kan føre til at trommelen faller.
- Lo må ikke få lov til å samle seg opp rundt tørketrommelen

## 2.2 Montering over en vaskemaskin

- En festeanordning bør brukes mellom de to maskinene når du monterer tørketrommelen over en vaskemaskin. Tilslutningsanordningen må monteres av det autoriserte serviceverkstedet.
- Totalvekten på vaskemaskinen og tørketrommelen – med full last – når de er plassert oppå hverandre når omtrent 180 kg. Plasser produktene på et solidt gulv med tilstrekkelig bærekapasitet!



Vaskemaskinen kan ikke plasseres på tørketrommelen. Ta hensyn til advarslene ovenfor når du monterer vaskemaskinen.

Monteringstabell for vaskemaskin og tørketrommel

Tørketrommelens dybde	Vaskemaskinens dybde			
	62 cm	60 cm	54 cm	< 50 cm
54 cm	Kan monteres			Kan ikke monteres
60 cm	Kan monteres		Kan ikke monteres	

## 2.3 Tiltent bruk

- Tørketrommelen er designet for bruk i hjemmet. Den er ikke egnet for kommersiell bruk og må ikke brukes til annet enn tiltent bruk.
- Tørketrommelen skal kun brukes til å tørke klesvask som er merket for dette.
- Produsenten fraskriver seg alt ansvar ved uriktig bruk og transport.
- Levetiden til tørketrommelen du kjøpte er 10 år. I løpet denne perioden vil reservedeler være tilgjengelig for å sikre at tørketrommelen fungerer som den skal.

## 2.4 Barnesikkerhet

- Emballasjematerialer er farlige for barn. Hold emballasjematerialer.
- Elektriske produkter er farlige for barn. Hold barn unna produktet når det er i drift. Ikke la dem tukle med tørketrommelen. Bruk barnesikringen for å hindre barn i å tukle med tørketrommelen.



Barnesikringen er på kontrollpanelet. **(Se barnesikring)**

- Hold ileggsdøren lukket selv når tørketrommelen er i bruk.

## 2.5 Samsvar med WEEE-forskriften og avhending av avfallsproduktet



Dette produktet er i samsvar med EUs WEEE-direktiv (2012/19/EU). Dette produktet har et klassifiseringssymbol for kasserte elektriske og elektroniske produkter (EE-avfall).

Dette produktet er produsert med deler og materialer av høy kvalitet som kan gjenbrukes og er egnet for resirkulering.

Avfallsproduktet må ikke avhendes sammen med normalt husholdningsavfall og annet avfall ved slutten av levetiden. Ta det til et mottak for resirkulering av elektrisk og elektronisk utstyr. Rådfør med lokale myndigheter for å lære mer om disse mottakene.

## 2.6 Samsvar med RoHS-direktivet:

Produktet du har kjøpt er i samsvar med EU RoHS-direktivet (2011/65/EU). Det kan ikke inneholde farlig og forbudt materiell som er angitt i direktivet.

## 2.7 Emballasjeinformasjon

Emballasjematerialene til produktet er laget av resirkulerbare materialer i samsvar med våre nasjonale miljøforskrifter. Emballasjematerialene skal ikke avhendes sammen med husholdningsavfall eller andre typer avfall. Ta dem til mottak for emballasjemateriale som er utpekt av lokale myndigheter.

## 2.8 Tekniske spesifikasjoner

NO

Høyde (justerbar)	84,6 cm / 86,6 cm*
Bredde	59,7 cm
Dybde	64,3 cm
Kapasitet (maks.)	8 kg**
Nettovekt ( $\pm 4$ kg)	51 kg
Spenning	Se typeskilt***
Nominell strøminngang	
Modellkode	

\* Min. høyde: Høyde med justerbare føtter som er lukket.

Maks. høyde: Høyde med justerbare føtter som er åpnet maksimalt.

\*\* Vekt på tørr klesvask før vask.

\*\*\* Typeetikett bak ileggsdøren.



Tekniske spesifikasjoner for dette apparatet kan bli endret uten varsel for å forbedre kvaliteten på produktet.



Tegningene i denne bruksanvisningen er skjematisk og stemmer ikke nødvendigvis nøyaktig overens med produktet.



Verdiene som er oppgitt på maskinens etiketter eller i dokumentasjonen som følger med maskinen er oppnådd på laboratorium i henhold til relevante standarder. Avhengig av drifts- og miljømessige forhold knyttet til apparatet, kan verdiene variere.

# 3 Din tørketrommel

## 3.1 Leveransens omfang

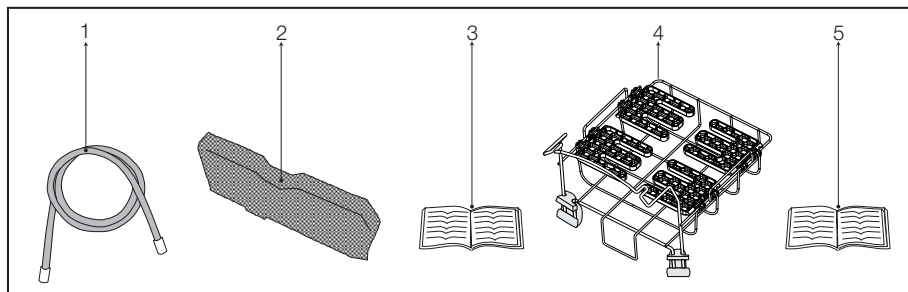

1. Vannuttappingslange \*
2. Filterskuffsvamp\*
3. Bruksanvisning
4. Tørking Rack\*
5. Tørking Rack bruksanvisning\*

\*Den kan leveres sammen med maskinen, avhengig av modell.

## 4. Montering

Før du ringer det nærmeste autoriserte servicesenteret for å montere tørketrommelen, må elektrisk installasjon og vannløpet er hensiktsmessig. **(Se 4.4 Tilkobling av avløpt 4.6 Elektrisk tilkobling)** Hvis de ikke er passende, ringer du en kvalifisert elektriker og tekniker for å gjennomføre nødvendige endringer.



Klargjøring av tørketrommelens plassering samt elektriske- og avløpsinstallasjoner er kundens ansvar.



Før montering, må du inspisere tørketrommelen visuelt for å se om den har feil. Hvis tørketrommelen er skadet, skal du ikke montere den. Skadede produkter kan utgjøre en helsemessig risiko.



La tørketrommelen vente i 12 timer før du begynner å bruke den.

- Det må ikke være en låsbar dør, skyvedør eller dør med hengsler som kan blokkere åpningen av ileggsdøren på stedet der tørketrommelen skal monteres.
- Når tørketrommelen er montert, må den være på samme syed der tilkoblingene er blitt gjort. Når du monterer tørketrommelen, må du sørge for at bakveggen til trommelen ikke kommer i kontakt med noe (uttak, stikkontakt, osv.).
- Plasser tørketrommelen minst 1 cm unna kantene av de andre møblene.
- Tørketrommelen kan brukes ved temperaturer mellom +5 °C og +35 °C. Dersom driftsforholdet faller utenfor dette området, vil dette påvirke driften av tørketrommelen negativt og den kan bli skadet.
- Den bakre overflaten til tørketrommelen skal plasseres mot en vegg.



Ikke plasser tørketrommelen på strømkabelen.

### 4.1 Egnede monteringssted

- Monter tørketrommelen på en stabil og jevn overflate.
- Tørketrommelen er tung. Ikke flytt den på egenhånd.
- Bruk tørketrommelen på et godt ventilert, støvfritt sted.
- Gapet mellom tørketrommelen og overflaten skal ikke reduseres med materiale slik som teppe, tre eller teip.
- Ikke dekk til ventilasjonsgitteret til tørketrommelen.

## 4.2 Fjerne enheten for transportsikkerhet



Fjern enheten for transportsikkerhet før du bruker tørketrommelen for første gang.

- Åpne ileggsdøren.
- Det er en nylonpose i trommelen som inneholder et stykke styropor. Hold den i delen som er merket med XX XX.
- Dra nylonet mot deg og fjern enheten for transportsikkerhet.

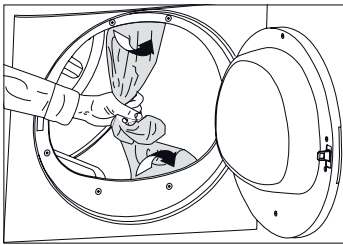

Se til at ingen del av enheten for transportsikkerhet er igjen i trommelen.

## 4.3 Installering under benk

- Dette produktet kan bli installert under en benk, såfremt benkens høyde er tilstrekkelig.



**FORSIKTIG:** Mens du bruker en tørketrommel som er plassert under en benk, ha aldri tørketrommelen i gang uten installeringsdelen under benken.

Tørketrommelens dybde	60 cm	54 cm
Installeringsdelen under benkens varebeholdningsnummer.	2979700200	2973600200

- La det være minst tre cm plass rundt produktets sider og bakvegg når du installerer det under en benk eller in i et skap.

## 4.4 Tilkobling av avløpt

I produkter utstyrt med en kondensatorenhet vil vann samle seg i vanntanken under tørkesyklusen. Du bør tømme oppsamlet vann etter hver tørkesyklus.

Du kan tømme oppsamlet vann direkte gjennom avløpslangen som følger med produktet istedenfor å tømme vannet som samles opp i vanntanken periodevis.

### Tilkobling av avløpslang

- 1-2 Trekk i slangen bak tørketrommelen med hendene for å koble den fra stedet der den er tilkoblet. Ikke bruk verktøy til å fjerne slangen.
- 3 Koble den ene enden av avløpslangen som følger med tørketrommelen til tilkoblingspunktet der du fjernet slangen til produktet i forrige trinn.
- 4 Koble den ene enden av avløpslangen direkte til avløpet eller håndvasken.

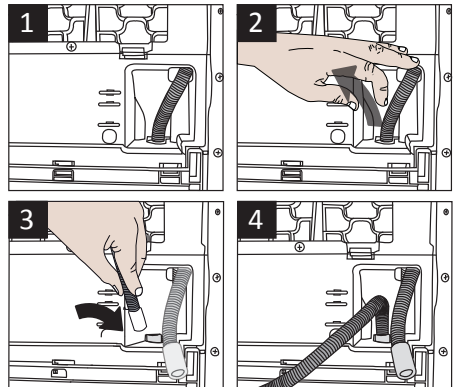





Slangetilkoblingen må gjøres på en sikker måte. Avløpsslangen blir overfylt hvis slangen kommer ut av huset mens vannet tømmes.



Avløpsslangen må festes til en høyde på maksimalt 80 cm.



Sørg for at avløpsslangen ikke trækkes på og ikke brettes mellom avløpet og maskinen.

#### 4.5 Justering av føttene

- For å sikre at tørketrommelen går stille og vibrasjonsfritt, må den stå jevnt og balansert på føttene. Balanser maskinen ved å justere føttene.
- Vri føttene til venstre eller høyre til tørketrommelen står jevnt og fast.

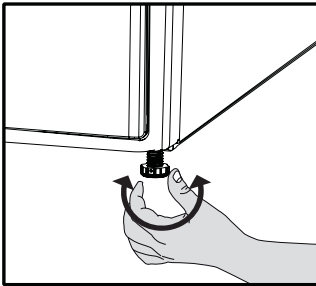

Skru aldri justeringsføttene løs fra sine respektive hus.

#### 4.6 Elektrisk tilkobling

For spesifikke instruksjoner for elektrisk tilkobling som kreves under montering, (se 2.1.1 Elektrisk sikkerhet)

#### 4.7 Transport av tørketrommelen

Koble fra tørketrommelen før du transporterer den.

Tøm alt vannet som er igjen i tørketrommelen.

Hvis du gjør en direkte avløpstilkobling, må du fjerne slangeforbindelser.



Vi anbefaler tørketrommelen i oppreist stilling. Hvis det ikke er mulig å bære maskinen i oppreist, anbefaler vi å bære den ved å vippe den mot høyre side når du ser på den forfra.

#### 4.8 Advarslar om lyder



Det er normalt å av og til høre metallisk støy under monteringen.

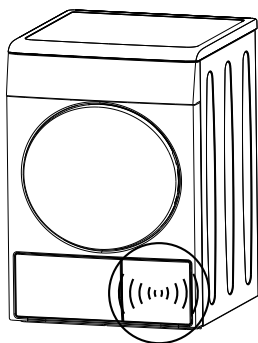

Vann som samles opp under drift pumpes til vanntanken. Det er normalt å høre pumpelyder under denne prosessen

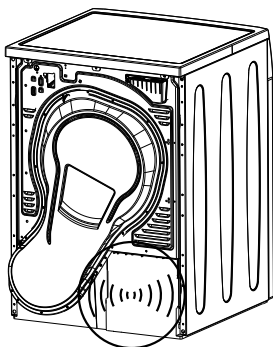

























#### 4.9 Skifte belysningslampe

I tilfelle en belysningslampe brukes i tørketrommelen. For å skifte pæren/LED-en som brukes til belysning av tørketrommelen, ring det autoriserte servicesenteret. Lampen(e) som brukes i dette produktet er ikke egnet for vanlig rombelysning. Det tiltenkte formålet til denne lampen er å hjelpe brukeren med å sette tøy i tørketrommelen på en komfortabel måte. Lampene som brukes i dette apparatet må tåle ekstreme fysiske forhold slik som vibrasjoner og temperaturer over 50 °C.

## 5. Forberedelse

### 5.1 Klesvask egnet for tørking i tørketrommelen

Følg alltid instruksjonene på tøylappene. Tørk bare plagg med en lapp der det står at de kan tørkes i en tørketrommen og sørg for at du har valgt det riktige programmet.

SYMBOLER FOR KLESVASK																					
	Tørkesymboler		Tåler tørketrommel		Strykefritt		Tørkes som finvask		Tåler ikke tørketrommel		Skal ikke tørkes		Tåler ikke rensing								
	Tørkeinnstillinger		Ved alle temperaturer		Ved høy temperatur		Ved middels temperatur		Ved lav temperatur		Uten varme		Tørkes hengende		Tørkes liggende		Henges opp vått til tørking		Tørkes liggende i skygge		Kan renses
	Stryk -		Tørk eller damp		Stryk ved høy temperatur		Stryk ved middels temperatur		Stryk ved lav temperatur		Skal ikke strykes		Må ikke dampstrykes								
	Maksimal temperatur		200 °C		150 °C		110 °C														

### 5.2 Klesvask ikke egnet for tørking i tørketrommelen



Delikate broderte stoffer, ull, silkeplagg, delikate og dyrebare stoffer, lufttette gjenstander og tyllgardiner er ikke egnet for maskintørking.

### 5.3 Forbered klesvask for tørking

- Plagg kan vikles inn i hverandre etter vask. Separer plaggene før du setter dem i tørketrommelen.
- Tørk plaggene med metalltilbehør som glidelås, fra innsiden og ut.
- Fest glidelåser, kroker og spenner og knepp sammen laken.

### 5.4 Hva du bør gjøre for å spare energi

Informasjonen nedenfor vil hjelpe deg å bruke tørketrommelen på en økologisk og energieffektiv måte.

- Spinn tøyet på høyest mulig hastighet når du vasker det. Tørketiden vil dermed forkortes og energiforbruket reduseres.
- Sorter tøyet etter type og tykkelse. Tørk tøy av samme type sammen. Kjøkkenkluter og bordkluter tørker for eksempel fortere enn tykke baderomshåndklær.
- Følg instruksjonene i bruksanvisningen når du skal velge programmer.

- Ikke åpne ileggsdøren til maskinen under tørking med mindre det er nødvendig. Hvis absolutt må åpne ileggsdøren, må du ikke holde den åpen lenge.
- Ikke sett inn vått tøy mens tørketrommelen er i drift
- Rengjør lofilteret før og etter hver tørkesyklus.
- Rengjør filteret med jevne mellomrom når det er synlig luftopsamling på filteret eller når symbolet tennes, hvis det er rengjøringsymbol «» tilgjengelig.
- Ventiler rommet, der tørketrommelen befinner, grundig under tørking.

### 5.5 Riktig lastkapasitet

Følg instruksjonen i "programvalg- og forbrukstabellen". Ikke last inn mer enn kapasitetsverdiene på etiketten.

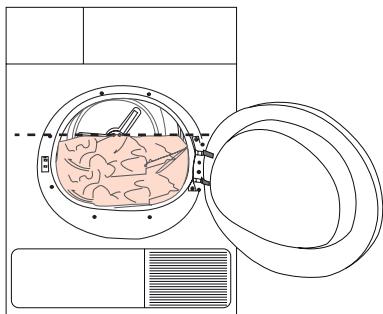

De anbefales ikke å laste inn en større mengde klesvask enn det som står på figuren. Tørkeytelsen reduseres når maskinen er overbelastet. Tørketrommelen og klesvasken kan dessuten bli skadet.

Følgende vekter er gitt som eksempler.

Klesvask	Omtrentlige vekter (g)*
Dynetrekk i bomull (dobbelt)	1500
Dynetrekk i bomull (enkelt)	1000
Lakener (doble)	500
Lakener (enkelt)	350
Store bordkluter	700
Små bordkluter	250
Teservietter	100
Baderomshåndklær	700
Håndklær	350
Bluser	150
Bomullsskjorter	300
Skjorter	250
Bomullskjoler	500
Kjoler	350
Bukser	700
Lommetørkler (10 stykker)	100
T-skjorter	125

\*Vekt på tørr klesvask før vask.

# 6. Betjening av produktet

## 6.1 Styringspanel

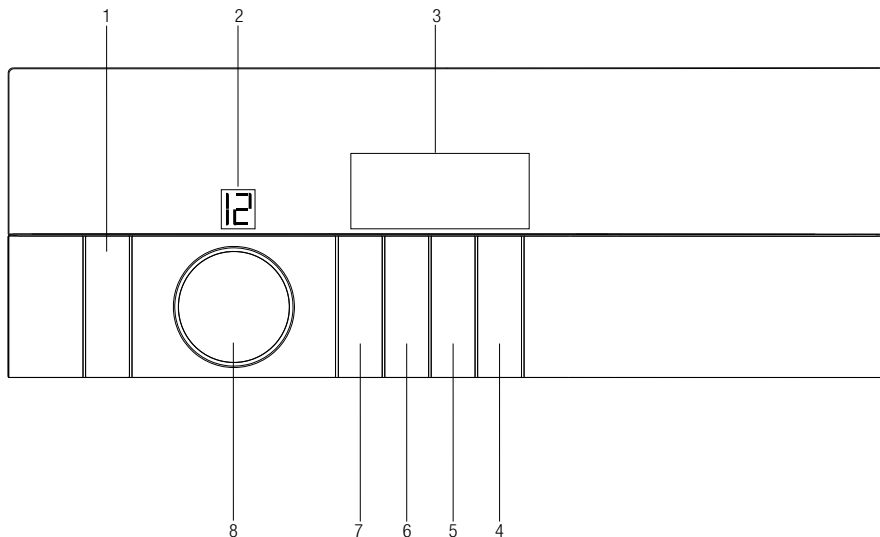

1. På/Av/Kansellerings-knapp
2. Programnummer-indikator
3. Display
4. Start/Pause-knapp
5. Avslutningstidsinnstillingsknapp
6. Lydadvarselnivå/Barnesikringsknapp
7. Hurtigtørk / Timerprogramvalgsknapp
8. Programvalgsknott

## 6.2 Displaysymboler



- Indikator som viser tiden som gjenstår\*
- Filterskuff-rengjøringsadvarselssymbol
- Filterrengjøringsadvarselssymbol
- Lydadvarselssymbol
- Barnesikringsadvarselssymbol
- Vanntankadvarselssymbol
- Avslutningstidssymbol
- Start-/Pause-symbol
- List som viser programmets framdrift

\* Tiden som vises på displayet viser gjenstående tid fram til slutten av programmet og endres i henhold til tøyetets fuktighetsnivå og tørketrommelmodell.

### 6.3 Klargjøring av maskinen

1. Koble til maskinen.
2. Legg tøyet inn i maskinen.
3. Trykk på **På/Av/Kanseller** -knappen i ett sekund (lengde).
4. Når maskinen brukes for første gang, begynner det med et deklarasjonsprogram (tørking av bomull).



**Å trykke på På/Av/Kanseller** -knappen betyr ikke nødvendigvis at programmet har startet. Trykk på **Start/Pause** -knappen for å starte opp programmet.

## 6.4 Programvalg og forbrukstabell

NO					
Programmer	Programbeskrivelse	Kapasitet (kg)	Sentrifugeringshastighet i vaskemaskin (o/min)	Tørketid (minutter)	ExpressDry (minutter)
Bomull stryketørt	Du kan tørke bomullstøyet som skal strykes i dette programmet slik at de bli litt fuktige og dermed lettere å stryke. [Skjorte, T-skjorte, duk osv.]	8	1000	124	95
Bomull Eco	Du kan tørke alt bomullstøyet ditt i dette programmet. (T-skjorte, bukser, pyjamas, babyklær, undertøy, sengetøy osv.) Du kan legge tøyet i garderoben uten å stryke det.	8	1000	155	115
Bomull skaptørt	Du kan bruke dette programmet for ekstra tørrhet i tykt tøy så som bukser og treningsdrakter. Du kan plassere tøyet i garderoben uten å stryke det.	8	1000	170	127
Bomull ekstra tørt	Du kan tørke tykt bomullstøy så som håndklær, badekåper osv. i dette programmet. Du kan legge tøyet i garderoben uten å stryke det.	8	1000	185	140
Syntetisk stryketørt	Du kan tørke syntetisk tøy som skal strykes i dette programmet slik at de bli litt fuktige og dermed lettere å stryke. (Skjorte, T-skjorte, duk osv.)	4	800	56	36
Syntetisk skaptørt	Du kan tørke alt syntetisk tøy i dette programmet. (Skjorte, T-skjorte, undertøy, duk osv.) Du kan legge tøyet i garderoben uten å stryke det.	4	800	65	45
Tørkestativ/Tidsstyrt tørking	Du kan velge et av de tidsbestemte programmene mellom 10 og 160 minutter for å oppnå ønsket endelig tørkenivå ved lave temperaturer. I dette programmet varer tørketrommeloperasjonen til den innstilte tiden er utløpt, uavhengig av tørrheten til tøyet. Dette produkt fås med en tørkekurv som ekstrautstyr. For produkter som selges uten kurv, kan en kurv anskaffes fra en godkjent forhandler, og de ovennevnte tørkeprogrammene kan da brukes. For informasjon om bruk kan du se brukerveiledningen til tørkekurven.		For å velge en tørketid, må du trykke på " " -tasten for tidsvalg.		
Oppfriskning	Ventilerer i 10 minutter uten å blåse varm luft. Du kan ventilere bomull og sengetøy som har blitt forseglet i lang tid med dette programmet for å fjerne lukten. Du kan bruke dette programmet til å ventilere og mykne vask som kan vaskes i vaskemaskinen. Ikke bruk for full tørking.	-	-	10	-
Jeans	Du kan tørke bukser, skjørt, skjorter eller jakker av denimstoff i dette programmet.	4	1200	125	80

Sportstøy	Du kan tørke sportsklær som er egnet for tørking i tørketrommel i dette programmet.	4	1000	118	78
Mix	Du kan tørke både bomull og syntetisk tøyvask med dette programmet. Sport- og fitnessklær kan tørkes med dette programmet.	4	1000	115	75
Hygiene+	Det er et langsiktig program som du kan bruke til klærne (babyklær, håndklær, undertøy, osv.) du trenger å tilføre hygiene. Hygiene blir gitt med høy temperatur ((Dette programmet er identifisert og godkjent av Englands "The British Foundation" (Allergy UK).))	5	800	185	140
Outdoor	Bruk den til å tørke klærne dine i syntetiske, bomulls- eller blandede stoffer eller vanttette produkter slik som funksjonell jakke, regnfrakk osv. Vri dem fra innsiden og ut før tørking.	2	1000	135	105
Finvask	Du kan tørke din finvask eller vask med håndvasksymbol (silkebluser, tynne undertøy osv.) ved lav temperatur i dette programmet.	2	600	45	
Skjorter	Det tørker skjorter på en mer skånsom måte og fører til mindre krølling og lettere stryking.	1,5	1200	48	
Express	Bruk dette programmet for å ha 2 skjorter klare til stryking.	0,5	1200	30	

#### Energiforbruksverdier

Programmer	Kapasitet (kg)	Sentrifugeringshastighet i vaskemaskin (o/min)	Omtrentlig mengde resterende fuktighet	Energiforbruksverdi kWh	ExpressDry (kwh)
Bomull Eco	8	1000	60%	1,92	2,85
Bomull stryketørt	8	1000	60%	1,5	2,21
Syntetisk skaptørt	4	800	40%	0,80	1,03

Inneholder fluoreerte drivhusgasser. Hermetisk lukket.

R134a / 0,47 kg - GWP:1430 - 0,672 tCO2e



"Bomull Eco-program" som brukes ved full og delvis last er standard tørkeprogram som informasjonen i etiketten og produktbeskrivelsen gjelder for. Det betyr at dette programmet er egnet for å tørking normalt bomullstøy og at det er det mest effektive programmet når det gjelder energiforbruk for bomull.



\* : Energimerkings-standardprogram (EN 61121:2012) Alle verdier som er angitt i tabellen er satt i hht. EN 61121:2012 Standard. Disse verdiene vil kunne avvike fra verdiene i tabellen alt etter type tøy, sentrifugeringshastighet, miljømessige forhold og svingninger i spenning.

## 6.5 Hurtigtørk

Dette programmet er tilgjengelig for alle programmer som er markert med mørk farge på kontrollpanelet.

I tilfelle av "garderobe klar for bomull" er for eksempel den vanlige programvarigheten 2:32. Hurtigtørk-funksjonen reduserer den nødvendige tiden til 01:55.



## 6.6 Tilleggs funksjoner

### Lyd advarsel

 Maskinen vil gi fra seg en lydadvarsel når programmet er ferdig. Bruk **lydadvarselnivå-**knappen til å justere lydnivået.



Du kan endre lydnivå enten før programmet starter opp eller mens programmet er i gang.



## Anti-krølling

A 2-timers anti-krøllings-program for å hindre at tøyet krølles vil bli aktivert dersom du ikke tar ut tøyet etter at programmet er avsluttet. Dette programmet roterer tøyet i 10-minutters-intervaller for å hindre krølling.

## 6.7 Advarsels- symboler



Advarselssymboler vil kunne avvike alt etter din maskins modell.

## Lofilter- rengjøring

Når programmet er ferdig, vil et advarselssymbol vises for å minne deg på om at filtret trenger rengjøring.



Dersom filterrengjøringssymbolet vises kontinuerlig, se da seksjonen "Problemløsning."

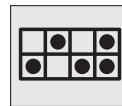

## Vann- tank

Når programmet er ferdig, vil et advarselssymbol vises for å minne deg på om at vanntanken trenger å tømmes. Dersom vanntanken

blir full mens programmet går, vil advarselssymbolet begynne å blinke og maskinen vil ta en pause. Tøm vannet i tanken og trykk på **Start/Pause-** knappen for å fortsette programmet. Advarselssymbolet slås av og programmet gjenopptar drift.



## Rengjøring av filterskuff

Advarselssymbolet blinker med visse mellomrom for å minne deg på om at filterskuffen trenger rengjøring.



## Avslutningstids-innstilling

**Avslutningstids-innstillings-**funksjonen gjør det mulig å utsette avslutningstiden for programmet i opptil 24 timer.

1. Åpne innleggingsdøren og legg inn tøyet.
2. Velg tørkingsprogram, sentrifugeringshastighet og, hvis nødvendig, tilleggsfunksjoner.
3. Trykk på **Avslutningstids-innstillings-** valgknappen for å stille inn ønsket **Avslutningstids-innstillings-** symbol lyser opp på displayet. (Når det trykkes på knappen og den holdes inne, fortsetter **Avslutningstids** å gå uavbrutt).
4. Trykk på **Start/Pause-** knappen. **Avslutningstids-innstillingen** begynner nedtelling. ":" midt i den **Avslutningstids-innstillingen** som vises vil begynne å blinke.



Ekstra tøy vil kunne legges inn/tas ut i løpet av avslutningstidsperioden. Ved slutten av avslutningstidsperiode- nedtellingen, vises avslutningstids-symbolet, tørkingsprosessen settes i gang og programmets varighet vises. Tiden som vises på displayet er totaltiden, bestående av alminnelig tørkingstid og avslutningstid.

## Endring av avslutningstid

Dersom du ønsker å endre avslutningstid under nedtellingen:

1. Trykk på **På/Av/Kanseller-** knappen i tre sekunder for å kansellere programmet. Start opp maskinen på nytt og gjenta avslutningstids-prosedyren for ønsket tid.
2. Dersom din maskin er i drift for første gang, starter den opp med deklarasjons-program (tørking for bomull).

## Kansellering av avslutningstids-funksjon

Dersom du ønsker å kansellere avslutningstids- nedtellingen og sette programmet i gang straks:

1. Trykk på **På/Av/Kanseller-** knappen i tre sekunder for å kansellere programmet..
2. Trykk på **På/Av/Kanseller-** knappen for å starte opp programmet du tidligere har valgt.

## 6.8 Start av program

Trykk på **Start/Pause-** knappen for å starte opp program.

**Start-** ► symbolet vil lyse opp for å indikere at programmet har startet og “:” symbolet midt i den tiden som gjenstår vil fortsette å blinke.

## 6.9 Barnesikring

Maskinen er utstyrt med en Barnesikring som hindrer konflikt med det aktuelle programmets gang ved at det trykkes på en knapp. Alle knapper, foruten **På/Av/Kanseller-** knappen på styringspanelet deaktiveres når Barnesikringen er aktiv.

For å aktivere Barnesikringen, trykker du på Lydadvarsel, Barnesikring i tre sekunder.

For å starte opp et nytt program etter at det aktuelle programmet er over eller for å avbryte det aktuelle programmet, bør Barnesikringen deaktiveres. Trykk på samme knapp i tre sekunder igjen **for å deaktivere Barnesikringen.**



Det vil vises et lås-symbol på displayet når Barnesikringen er aktivert.



Barnesikringen deaktiveres når maskinen slås av og på med **På/Av/Kanseller-** knappen.

## Når Barnesikringen er aktivert:

- Displaysymbolene kommer ikke til å endres selv om Programvalgsknottens posisjon endres mens maskinen er i gang eller stoppes.
- Dersom Barnesikringen deaktiveres etter at Programvalgsknottens posisjon er endret mens maskinen går, stanser maskinen og ny programinformasjon vises.

## 6.10 Endring av program etter at det har startet opp.





Etter at maskinen har startet opp, kan du endre programmet som er valgt og tørke tøyet på et annet program.

1. Dersom du ønsker å velge ekstra tørr-programmet istedenfor strykningsstørr-programmet, trykk da på **Start/Pause-** knappen i ett sekund for å stanse programmet.
2. Velg ekstra tørr-programmet ved å vri på Programvalgsknotten.
3. Trykk på **Start/Pause-** knappen for å starte opp program.

## Innlegging av ytterligere/uttaking av tøy i Pause-modus

For å tilføre eller ta ut tøy etter at tørkingsprogrammet har startet opp:

1. Trykk på **Start/Pause-** knappen for å slå maskinen over i **Pause-** modus. Tørkingsprosessen vil stanse.
2. Mens maskinen er i **Pause-** modus, åpner du innleggingsdøren, tilfører eller tar ut tøy og lukker så innleggingsdøren.
3. Trykk på **Start/Pause-** knappen for å starte opp program.

	Tøy som legges i etter at tørkingsprosessen har begynt, vil kunne forårsake at det tøyet som allerede tørkes i maskinen blandes med våte klær og resultatet vil være vått tøy etter at tørkingsprosessen er over.
	Du kan gjenta prosessen med tilførsel eller uttaking av tøy så mange ganger du har behov for det i løpet av tørkingen. En slik prosess vil imidlertid forlenge programtiden og energiforbruket, ettersom tørkingsprosessen vil bli avbrutt gjentatte ganger. Derfor anbefales det å tilføre tøy før programmet har startet opp.
	Dersom du velger et nytt program ved å vri på Programvalgsknotten mens maskinen er i Pause-modus, forlater maskinen det aktuelle programmet og det vises ny programinformasjon.
	<b>FORSIKTIG:</b> Berør ikke trommelens indre overflate når du tilfører eller tar ut tøy mens et program kjøres. Trommelens overflate er varme.



### 6.11 Avbryting av program

Hvis du av en eller annen grunn ønsker å stoppe tørkingen og avbryte programmet etter at maskinen har begynt å gå, trykk da på og hold inne **På/Av/Kanseller**-knappen i tre sekunder.

	<b>FORSIKTIG:</b> Ettersom maskinens innside kommer til å være svært varm når du avbryter et program mens maskinen går, bør du aktivere ventilasjonsprogrammet for å kjøle det ned.
--	---

### 6.12 Avslutning av program

Lofilterrengjørings- og vanntank-advarsels-symbolene lyser opp i programoppfølgings-indikatoren når programmet er ferdig. Innleggingsdøren kan åpnes og maskinen er klar for en ny syklus. Trykk på **På/Av/Kanseller**-knappen for å slå av maskinen.

	Et 2-timers anti-krøllingsprogram vil bli aktivert hvis tøyet ikke blir tatt ut etter at programmet er fullført.
	Rengjør lofiltret etter hver tørking. (Se "Lofilter og innleggingsdør indre overflate")
	Tøm vanntanken etter hver tørkesyklus. (Se "Tørking av vanntank")

### 6.13 Luktfunksjon

Les ProScent-håndboken for bruk av denne funksjonen hvis tørketrommelen har luktprogrammer.

# 7 Vedlikehold og rengjøring

## 7.1 Rengjøring af nugfilter / lugns

Håret og fibrene som skilles fra vasken under tørkeprosessen, samles opp av fiberfilteret.



Dibrene dannes under bruk og vask av klær. Du kan rengjøre lofiltersporet med en støvsuger.



**ADVARSEL:** Etter hver tørkesyklus, rengjør fiberfilteret og den innvendige overflaten på ileggsdøren.

For å rengjøre fiberfilteret:

- Åpne ileggsdøren.
- Hold den første delen (indre filteret) på det todelt fiberfilteret og fjern det ved å trekke det oppover.
- Samle håret, fibrene og bomullsballene med hånden eller med en myk klut.
- Fjern den andre delen (ytre filter) ved å trekke den oppover.

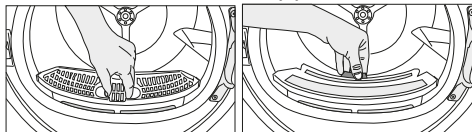

Sørg for at hår, fiber og bomullsballer ikke faller inn i sporet der filtene er installert.

- Åpne begge fiberfiltre (indre og ytre filtre), fjern håret, fiber, bomullsballer med fuktig hånd eller støvsuger eller en klut.

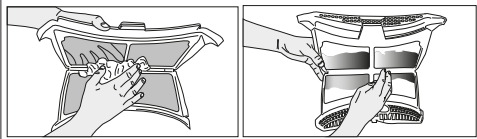

- Rengjør begge filtre under vann som går i motsatt retning av fiberakkumulering eller med en myk børste. Tørk filteret før du plasserer det igjen.

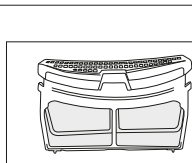
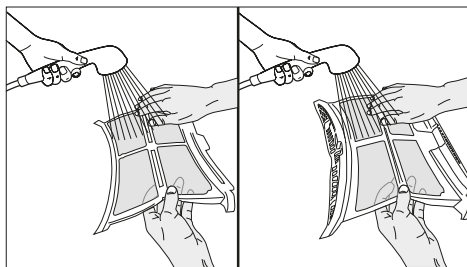

Sett inn fiberfiltrene på hverandre og legg den tilbake på plass.

- Rengjør ileggsørens indre og vaskemaskinen med en myk, fuktig klut.

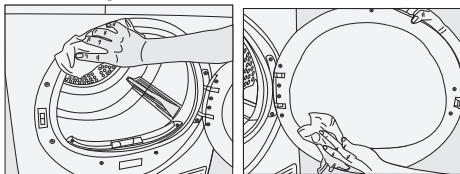

## 7.2 Rengjøring av sensorene

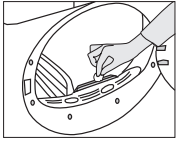

Det er fuktighetssensorer i tørketrommelen som oppdager om klesvasken er tørr eller ikke.  
For å rengjøre sensorer:

- Åpne ileggsdøren til tørketrommelen.
- La maskinen kjøles ned hvis den fremdeles er varm på grunn av tørkeprosessen.
- Vask av metalloverflater med en myk klut som er fuktet med eddik og tørking.



Rengjør metalloverflatene til sensorene 4 ganger i året.

Ikke bruk metallverktøy når du rengjør metalloverflatene til sensorene.



**ADVARSEL:** Ikke bruk løsemidler, rengjøringsmidler eller lignende stoffer til rengjøring da dette kan føre til brann og eksplosjon!

## 7.3 Tømme vanntanken

Fuktigheten til klesvasken fjernes og kondenseres under tørkeprosessen og vannet som oppstår samles i vanntanken. Tøm vanntanken etter hver tørking.



**ADVARSEL:** Kondensert vann kan ikke drikkes!  
Fjern aldri vanntanken når programmet kjører!

Hvis du glemmer å tømme vanntanken, vil maskinen stoppe under de påfølgende tørkesyklusene når vanntanken er full og Vanntankvarselsymbolet vil blinke. Hvis dette er tilfellet, tømmer du vanntanken og trykker Start/pause-knappen for å gjenoppta tørkesyklusen.

For å tømme vanntanken:

1. Fjern vanntanken i skuffen eller beholderen forsiktig.

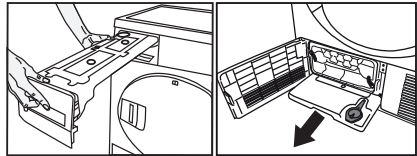

2. Tøm vannet i tanken.

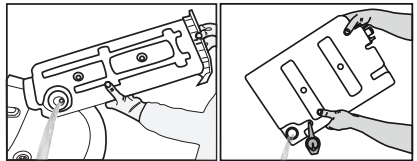

- Hvis lo har hopet seg opp i trakten til vanntanken rengjør du den under rennende vann.
- Sett vanntanken tilbake i setet.



Hvis du tømmer vann direkte, trenger du ikke å tømme vanntanken.

## 7.4 Rengjøring af forstøveren

Håret og fibrene som ikke er fanget av fiberfilteret, går til fordampers finner bak tåbrettet og akkumuleres her. Hvis fordamprikonet "☰" blinker eller i 6 måneders perioder, rengjør fordampere.

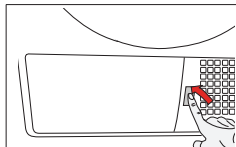

Åpne tåplaten ved å trykke på den.

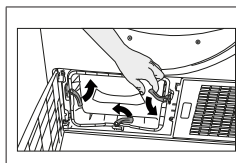

For å åpne luftdøråpningen, flytt frigjøringslåsen.

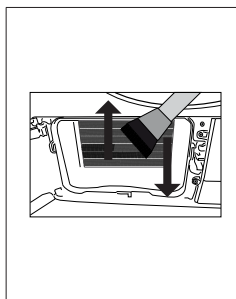

Rengjør fibrene på fordampere med en fuktig klut/støvsuger med en børste ved å bevege den oppover og nedover.

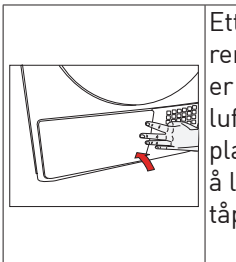

Etter at rengjøringsprosessen er fullført, plasser luftruterens dør på plass, flytt låsene for å lukke den og lukk tåplaten.



**ADVARSEL:** Du kan rengjøre for hånd forutsatt at du bruker vernehansker. Prøv ikke å rengjøre med bare hender. Fordampersfinnerne kan skade hendene dine. Rengjøring av venstre til høyre bevegelser kan skade fordampere. Dette kan føre til tørkeproblemer.

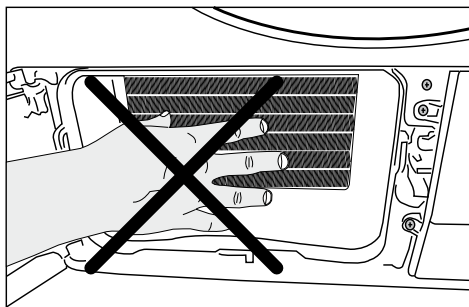

## 8 Feilsøking

**Tørkingen tar for lang tid.**

Fiberfilterporer (indre og ytre filter) kan bli tilstoppede. >>> Vask fiberfiltrene med varmt vann og tørk.

Fordamperens forside kan være tilstoppet. >>> Rengjør forsiden av fordamperen. Ventilasjonsgrillene foran på maskinen kan være lukket. >>> Fjern eventuelle gjenstander foran ventilasjonsgrillene som blokkerer luft.

Ventilasjonen kan være fordi utilstrekkelig fordi området der maskinen er montert er for lite. >>> Åpne døren eller vinduer for å hindre at romtemperaturen blir for høy.

Et kalklag kan ha samlet seg på fuktighetssensoren. >>> Rengjør fuktighetssensoren.

Overdreven mengde klesvask kan legges inn. >>> Ikke legg for mye klesvask i tørkemaskinen.

Klevasken er kanskje ikke blitt vridd ut tilstrekkelig. >>> Utfør vridning ved høyere hastighet på vaskemaskinen.

**Klær kommer ut fuktig etter tørking.**

Et program er kanskje ikke egnet for typen klesvask som brukes. >>> Sjekk vedlikeholdsetikettene på klærne og velg et program for klestypen eller bruk tidsprogrammer som ekstra.

Fiberfilterporer (indre og ytre filter) kan bli tilstoppede. >>> Vask filtrene med varmt vann og tørk.

Fordamperens forside kan være tilstoppet. >>> Rengjør forsiden av fordamperen. Overdreven mengde klesvask kan legges inn. >>> Ikke legg for mye klesvask i tørkemaskinen.

Klevasken er kanskje ikke blitt vridd ut tilstrekkelig. >>> Utfør vridning ved høyere hastighet på vaskemaskinen.

**Tørkemaskinen slår seg ikke på eller et program kan ikke startes. Tørkemaskinen kjører ikke etter at den er konfigurert.**

Strømledningen kan ha blitt trukket ut. >>> Sørg for at strømledningen er satt inn. Ileggsdøren kan være åpen. >>> Sørg for at ileggsdøren er lukket skikkelig.

Et program er kanskje ikke innstilt, eller Start/pause/avbryt-knappen er kanskje ikke trykket ned. >>> Kontroller at programmet er innstilt og ikke er i pausestilling.

**Barnesikring kan være aktivert. >>> Slå av barnesikringen.**

**Programmet ble avbrutt for tidlig uten grunn.**

Ileggsdøren er kanskje ikke lukket skikkelig. >>> Sørg for at ileggsdøren er lukket skikkelig.

Det kan være strømbrudd. >>> Trykk Start/pause/avbryt-knappen for å starte programmet.

**Vanntanken kan være full. >>> Tøm vanntanken.**

**Klær kan ha krympet, blitt harde eller flekkete.**

Programmet som ble brukt er kanskje egnet for denne typen klesvask. >>> Sjekk vedlikeholdsetikettene på tøy og velg et program som er egnet for klærne.

**Vann drypper fra ileggsdøren.**

Fiber kan ha samlet seg på de indre sidene av lastedøren og dørpakningen. >>> Rengjør de andre overflatene til ileggsdørene og overflatene til dørpakningen.



Ileggsdøren åpnes av seg selv.

Ileggsdøren er kanskje ikke lukket skikkelig. >>> Skyv ileggsdøren til du hører en lukkelyd.

Vanntank-varselssymbolet er på/blinker.

Vanntanken kan være full. >>> Tøm vanntanken.

Vannutløpsslangen kan ha kollapset. >>> Hvis produktet er koblet direkte til vannavløpet sjekk vannavløpsslangen.

Lyset i tørkemaskinen slår seg ikke på. (I modeller med lampe)

Tørkemaskinen er kanskje ikke blitt slått på med På/av-knappen. >>> Kontroller at tørkemaskinen er slått på.

Lampen kan være ødelagt. >>> Ta kontakt med et autorisert serviceverksted.

Antikrøll-ikonet lyser.

Antikrøllmodus som hindrer at klesvasken i tørketrommelen blir skrukkete, kan bli deaktivert. >>> Slå av tørketrommelen og fjern klesvasken.

Ikonet for rengjøring av filberfilter lyser.

Fiberfilter (indre og ytre filter) kan være urent. >>> Vask filtrene med varmt vann og tørk.

Et lag kan ha dannet seg på fiberfilterporene og medføre tilstopping. >>> Vask filtrene med varmt vann og tørk.

Fiberfilterene er kanskje ikke satt inn. >>> Sett de indre og ytre filtrene på plass.

Et lydvarsel høres fra maskinen

Fiberfilterene er kanskje ikke satt inn. >>> Sett de indre og ytre filtrene på plass.

Varselikonet for fordamperen blinker.

Fordamperens forside kan være tilstoppet med fibre. >>> Rengjør forsiden av fordamperen.

Fiberfilterene er kanskje ikke satt inn. >>> Sett de indre og ytre filtrene på plass.

Lyset i tørketrommelen slår seg på. (I modeller med lampe)

Hvis tørkemaskinen er koblet til strømuttaket, På/av-knappen er trykket inn og døren er åpen; tennes lyset. >>> Koble fra tørkemaskinen eller sett På/av-knappen til posisjonen Av.



**ADVARSEL:** Hvis problemet vedvarer etter at du har fulgt instruksjonene i dette avsnittet, må du kontakte forhandleren eller et autorisert servicesenter. Prøv aldri å reparere produktet på egenhånd.



I tilfelle du opplever et problem noe sted på apparatet, kan du be om en erstatning ved å kontakte det autoriserte serviceverkstedet og oppgi apparatmodellnummeret.

Hvis apparatet brukes med ikke-autentiske deler, kan det føre til feil på apparatet.

Produsent og distributør er ikke ansvarlig for funksjonsfeil som skyldes bruk av ikke-autentiske deler.

# GRUNDIG

## NO

### Reklamasjon og servicehåndtering.

Produkter solgt til forbruker i Norge, er underlagt Lov om forbrukerkjøp. Der det inntreffer feil eller mangler som omfattes av loven innen lovens frister, utbedres dette uten omkostninger for deg. Feil eller skader som oppstår, som er brukerbettinget eller ligger utenfor leverandørens kontroll, omfattes ikke av loven. En reparasjon vil da normalt belastes bruker. Ved næringskjøp gjelder kjøpsloven.

### Grundig dekker ikke.

Feil eller mangler som har oppstått pga.

- Installasjon i strid med brukerveiledning.

- Mangelfullt vedlikehold eller behandling i strid med brukerveiledning.
- Inngrep og reparasjoner utført av uautorisert personell, eller bruk av uoriginale reservedeler.
- Unormale spenningsvariasjoner utover merkespenningen, lynnedslag, elektriske forstyrrelser eller evt. uregelmessigheter i vannforsyningen.

### Reservedeler.

Informasjon om bestilling av reservedeler finner du på: [www.grundig.no](http://www.grundig.no)

Ved bestilling av reservedeler må det opplyses om modellbetegnelse og serienummer på produktet.

Denne informasjonen finnes på typeskiltet på produktet.

### Anmodning om service.

Grundig har lokale serviceverksteder over hele landet.

Ved tekniske henvendelser må følgende informasjon oppgis / fremvises:

- Navn
- Adresse
- Telefon
- Modellbetegnelse
- Serienummer
- Kjøpsdato / Kjøpskvittering
- Feilbeskrivelse

Grundig Nordic No As  
Glynitveien 25  
1400 Ski - NO

Tlf +47 815 59 590  
[hvitevareservice@grundig.com](mailto:hvitevareservice@grundig.com)  
[www.grundig.no](http://www.grundig.no)

## PRODUKTMIKROKORT

I samsvar med kommisjonsdelegert forskrift (EF) nr.: 392/2012

Leverandørnavn eller varemerke		Grundig
Modellnavn		GTN38257GC 7188284470
Nominell kapasitet (kg)		8,0
Tørketrommeltype	Ventilert	-
	Kondensator	•
Energieffektivitetsklasse <sup>(1)</sup>		A++
Årlig energiforbruk (kWh) <sup>(2)</sup>		235,7
Type kontroll	Automatisk	•
	Non-Automatisk	-
Energiforbruk på standard bomullsprogram ved full last (kWh)		1,92
Energiforbruk på standard bomullsprogram ved halv last (kWh)		1,10
Strømforbruk i av-modus på standard bomullsprogram ved full last, P <sub>0</sub> (W)		0,40
Strømforbruk i la stå på-modus på standard bomullsprogram ved full last, P <sub>1</sub> (W)		1,00
Varighet for la stå på-modus (min)		30
Standard bomullsprogram <sup>(3)</sup>		
Programtid for standard bomullsprogram ved full last T <sub>dry</sub> (min)		155
Programtid for standard bomullsprogram ved halv last T <sub>dry/2</sub> (min)		105
Vektet programtid for standard bomullsprogram ved full og halv last (T <sub>t</sub> )		126
Kondenserings effektivitetsklasse <sup>(4)</sup>		A
Gjennomsnittlig kondenserings effektivitet på standard bomullsprogram ved halv last, C <sub>dry</sub>		91%
Gjennomsnittlig kondenserings effektivitet på standard bomullsprogram ved halv last, C <sub>dry/2</sub>		91%
Vektet kondenserings effektivitet på standard bomullsprogram ved full og halv last, C <sub>t</sub>		91%
Lydeffektivnivå for standard bomullsprogram ved full last <sup>(5)</sup>		66
Innebygget		-

• : Ja    - : Nei

(1) Skala fra A+++ (mest effektiv) til D (minst effektiv)

(2) Energiforbruk basert på 160 tørkesykluser i standard bomullsprogram ved full og halv last, og forbruk i lav-effektmodi. Faktisk energiforbruk per syklus avhenger av hvordan apparatet brukes.

(3) "Skaptørt-program" brukt ved full og halv last er standardprogrammet som etikettinformasjonen og mikrokortinformasjonen omhandler. Dette programmet er egnet for tørking av normalt vått bomullstøy og er mest effektivt for bomull med hensyn til strømforbruk.

(4) Skala fra G (minst effektiv) til A (mest effektiv)

(5) Vektet gjennomsnittsverdi —L<sub>WA</sub> uttrykket i dB(A) re 1 pW

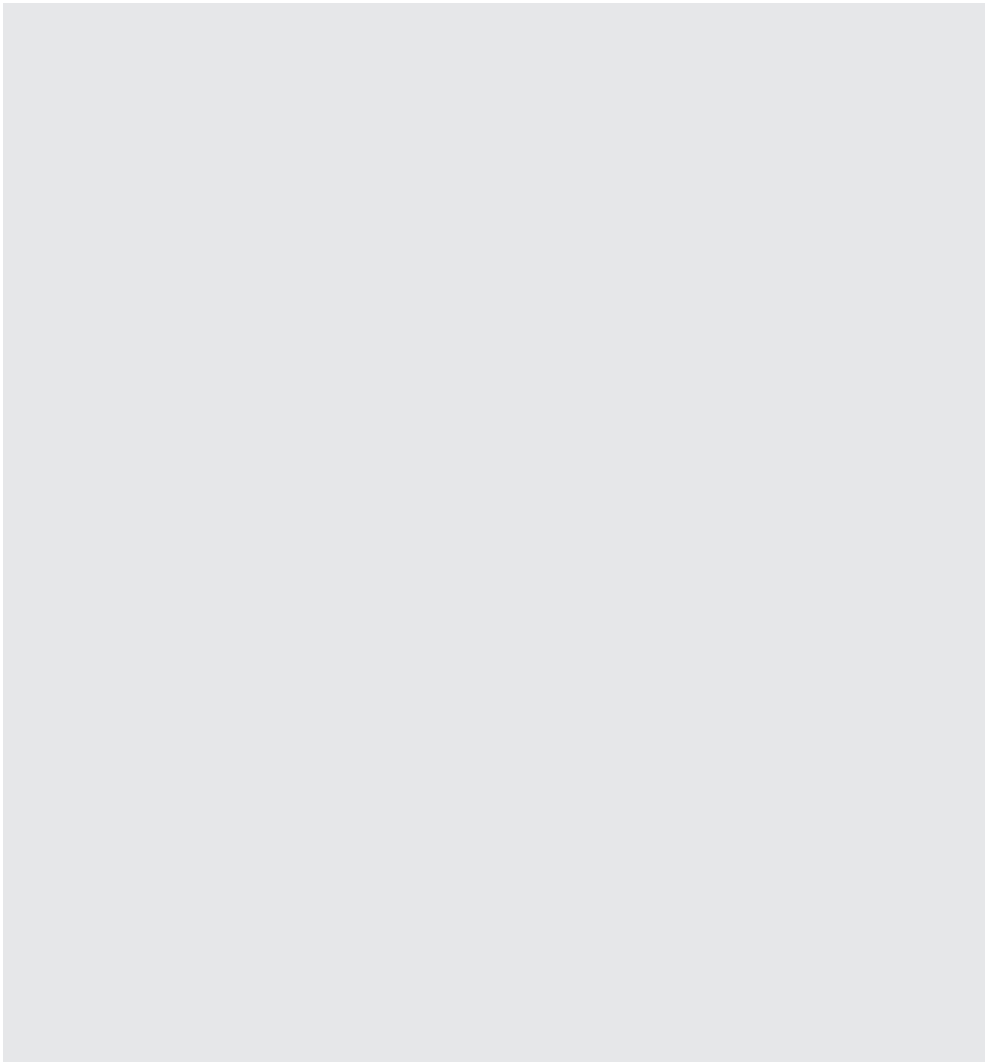

**GRUNDIG**

[www.grundig.com](http://www.grundig.com)

Document Number 2960312062\_NO/140619.1417