



TØRRETUMBLER

BRUGERVEJLEDNING

GTN 39250 HGFC

DA

NO

INDHOLDSFORTEGNELSE

1. Læs denne brugervejledning først!	3	5.2 Vasketøj uegnet til tørring i tørretumbler.....	17
2. Vigtige anvisninger for sikkerhed og miljø	4	5.3 Forberedelse af vasketøj til tørring.....	17
2.1 Generel sikkerhed	4	5.4 Sådan opnås energibesparelser.....	17
2.1.1 El-sikkerhed	5	5.5 Korrekt opfyldningskapacitet.....	18
2.1.2 Produkt-sikkerhed.....	6	6. Betjening af produktet.....	19
2.2 Montering over en vaskemaskine	8	6.1 Kontrolpanel	19
2.3 Tilsluttet brug.....	9	6.2 Display-symboler	19
2.4 Børnesikkerhed	9	6.3 Forberedelse af maskinen	20
2.5 Overholdelse af WEEE-regulativer og DA bortskaffelse af faldsproduktet.....	10	6.4 Programvalg	20
2.6 Overholdelse RoHS-direktivet:.....	10	6.5 Hovedprogrammer	20
2.7 Yderligere oplysninger.....	10	6.6 Ekstra programmer.....	20
2.8 Tekniske specifikationer ..	11	6.7 Programvalg og forbrugstabel	23
3. Tørretumbleren	12	6.8 Ekstra funktioner.....	24
3.1 Leveringsomfang.....	12	6.9 Advarselssymboler	24
4. Installation	13	6.10 Start af programmet	25
4.1 Passende placering for installation.....	13	6.11 Børnelås.....	25
4.2 Fjernelse af transportsikkerhedsbeslaget	14	6.12 Skift af programmet, efter det er begyndt	26
4.3 Installation under et bord.	14	6.13 Annullering af programmet	27
4.4 Tilslutning til afløb.....	14	6.14 Programslut.....	27
4.5 Justering af fødderne	15	6.15 Duft-funktion	27
4.6 Elektrisk tilslutning	15	7. Vedligeholdelse og rengøring	28
4.7 Transport af tørretumbleren.....	15	7.1 Rengøring af nugfilter / lugens inderside.....	28
4.8 Advarsler om lyde.....	16	7.2 Rengøring af sensoren.....	28
4.9 Udskiftning af pæren.....	16	7.3 Tømning af vandbeholderen	29
5. Forberedelse	17	7.4 Rengøring af filterskuffen	30
5.1 Vasketøj egnet til tørring i tørretumbler.....	17	7.5 Rengøring af forstøveren ..	31
		8. Problemløsning	32

1. Læs denne brugervejledning først!

Kære Kunde

Tak, fordi du har valgt et Grundig produkt. Vi håber, at dit produkt, som er fremstillet af dele og materialer af høj kvalitet og med den bedste teknologi, vil give dig de bedste resultater. Vi råder dig til at læse denne vejledning og anden medfølgende dokumentation grundigt, inden du tager produktet i anvendelse, og at du gemmer den for senere opslag. Hvis du giver produktet til en anden person, giv også denne brugervejledning. Vær opmærksom på alle detaljer og advarsler angivet i brugervejledningen, og følg anvisningerne heri.

Husk, at denne brugervejledning også gælder for mange andre modeller. Forskelle mellem modellerne vil blive identificeret i denne vejledning.



Læs vejledningen.

Forklaring på symboler

I denne brugervejledning er følgende symboler anvendt:



Vigtige informationer eller nyttige tips omkring anvendelsen.



Advarsel om farlige situationer hvad angår liv og ejendom.



Advarsel mod elektrisk stød.



Advarsel mod varme overflader.



Advarsel mod brandfare.



Emballering af produktet er fremstillet af genanvendelige materialer i henhold til vores nationale miljølovgivning.

Smid ikke emballagen sammen med husholdningsaffald eller andet affald, men aflever den til de særlige indsamlingssteder udpeget af de lokale myndigheder.

2. Vigtige anvisninger for sikkerhed og miljø

Dette afsnit indeholder sikkerhedsanvisninger, der vil hjælpe med at beskytte mod risiko for personskade eller skade på ejendom. Hvis du ikke følger disse instruktioner, bliver garantien annulleret.

2.1 Generel sikkerhed

- Tørretumbleren kan bruges af børn på og over 8 år og af personer, hvis fysiske, sensoriske eller mentale evner er ikke fuldt udviklet, eller som mangler erfaring og viden, forudsat at de er under opsyn eller uddannet i sikker brug af produktet og de risici, det indeholder. Børn bør ikke lege med produktet. Rengørings- og vedligeholdelsesarbejder bør ikke udføres af børn, medmindre de er under opsyn af en person.
- Børn på mindre end 3 år skal holdes væk medmindre de er under konstant overvågning.
- Justerbare fødder må ikke fjernes. Kløften mellem tørretumbleren og gulvet bør ikke reduceres med materialer såsom tæpper, træ og tape. Dette vil give problemer med tørretumbleren.
- Sørg altid for at få installation og reparationsprocedurer udført af det autoriserede servicecenter. Producenten er ikke ansvarlig for skader, der måtte opstå efter procedurer, der udføres af uautoriserede personer.
- Vask aldrig tørretumbleren ved at sprøjte eller hælde vand på den! Der er risiko for elektrisk stød!

2.1.1 El-sikkerhed



Elektriske sikkerhedsanvisninger skal følges under tilslutning ved installationen.



Apparatet må ikke forsynes via en ekstern kontaktenhed, såsom en timer, eller forbindes til et kredsløb, der jævnligt tændes og slukkes af en hjælpemhed.

- Slut tørretumbleren til en jordet stikkontakt beskyttet af en sikring på den værdi, der er angivet på typeskiltet. Få jordinstallation udført af en autoriseret elektriker. Vores virksomhed er ikke ansvarlig for eventuelle skader, der vil opstå, når tørretumbleren anvendes uden jordforbindelse i overensstemmelse med de lokale regler.
- Spændingen og tilladt sikringsbeskyttelse er angivet på typeskiltet.
- Spændingen angivet på typeskiltet skal være lig med din forsyningssspænding.
- Frakobl tørretumbleren, når den ikke er i brug.
- Frakobl tørretumbleren fra lysnettet under installation, vedligeholdelse, rengøring og reparationer.
- Rør ikke ved opladeren med våde hænder! Tag aldrig stikket ud, ved at trække i kablet, Træk det altid ud, ved at tage fat i stikket.
- Brug ikke forlængerledninger, multi-stik eller adaptere til at forbinde tørretumbleren til strømforsyningen, for at mindske risikoen for brand og elektrisk stød.
- Strømskikket skal være let tilgængeligt efter installationen.



Et beskadiget strømkabel skal skiftes ved at underrette det autoriserede servicecenter.



Hvis tørretumbleren er defekt, må den ikke benyttes, medmindre den er repareret af en autoriseret serviceagent! Der er risiko for elektrisk stød!

2.1.2 Produkt-sikkerhed



Sørg for at tørretumblersens luftindgang er åben og den er godt ventileret.

Produktet indeholder kølemiddel R290.

R290 er et miljøvenligt, men brændbart kølemiddel.

Hold produktet væk fra potentielle varmekilder, der kan forårsage antændelse.



Punkter, der skal tages i betragtning ved brandfare:

Det nedenfor angivne vasketøj eller genstande må ikke tørres i tørretumbleren på grund af brandfare.

- Uvasket vasketøj
- Varer tilsmudset med olie, acetone, alkohol, brændselolie, petroleum, pletfjernere, terpentiner, paraffin eller paraffin-fjerner skal vaskes i varmt vand med masser af vaskemiddel, før det tørres i tørretumbler.

Af denne grund skal især de elementer, der indeholder de ovenfor specificerede pletter vaskes meget godt, for at gøre dette bruges passende vaskemiddel og vælg en høj vasketemperatur.



Nedenfor er angivet vasketøj eller genstande som ikke må tørres i tørretumbleren på grund af brandfare:

- Beklædningsgenstande eller puder forstærket med gummi skum (latex-skum), badehætter, vandtætte tekstiler, materialer med gummiforstærkning og gummiskumpuder.
- Tøj rengjort med industrikemikalier.

Elementer såsom lightere, tændstikker, mønter, metaldele, nåle osv. kan beskadige tromlen eller kan føre til funktionsfejl. Tjek derfor alt det vasketøj, som du vil lægge i din tørretumbler.

Stop aldrig tørretumbleren før programmet afslutter. Hvis du skal gøre dette, skal du fjerne alt vasketøj hurtigt og lægge det ud, for at sprede varmen.



Tøj, der er vasket utilstrækkeligt kan selvantændes, selv efter at tørringen er slut.

- Du skal sørge for tilstrækkelig ventilation for at forhindre gasser, der kommer ud fra enheder, der opererer med andre typer af brændstoffer, herunder åben ild fra at akkumulere i rummet på grund af efter-antændelses-effekten.



Undertøj, der indeholder metalforstærkninger bør ikke tørres i tørretumbleren. Tørretumbleren kan blive beskadiget, hvis metalforstærkninger går løs og knækker under tørringen.



Brug skyllemiddel og lignende produkter i overensstemmelse med instrukserne fra deres producenter.



Rengør fiberfilteret efter hver tørring. Start aldrig tørretumbleren uden fnugfilteret installeret.

- Forsøg aldrig at reparere tørretumbleren selv. Udfør ikke reparations- eller udskiftningsprocedurer på produktet, selv hvis du kender eller har evnen til at udføre den nødvendige procedure, medmindre det klart er foreslået i betjeningsvejledningen eller den officielle servicemanual. Ellers vil du bringe dit liv og andres liv i fare.
- Der må ikke være en aflåseligt, skyde- eller hængslet dør, der kan blokere for åbningen af lågen på det sted, hvor din tørretumbler skal installeres.
- Installer tørretumbleren på steder, der er egnede til brug i hjemmet. (Badeværelse, lukket altan, garage osv.)
- Sørg for at kæledyr ikke kommer ind i tørretumbleren. Kontroller indersiden af tørretumbleren, før du betjener den.
- Læn dig ikke på lugen på tørretumbleren, når den er åben, ellers kan den vælte.
- Fnug må ikke kunne akkumuleres omkring tørretumbleren

2.2 Montering over en vaskemaskine

- Fastholdelsesbeslag skal bruges mellem de to maskiner, når du installerer tørretumbleren oven på en vaskemaskine. Fastholdelsesbeslaget skal installeres af et autoriseret serviceværksted.
- Den samlede vægt af vaskemaskine og tørretumbler - med fuldt indhold, når de er placeret oven på hinanden kommer op på ca. 180 kg. Placer produkterne på et fast gulv, der har tilstrækkelig bæreevne!



Vaskemaskinen kan ikke placeres på tørretumbleren. Vær opmærksom på de ovennævnte advarsler under installationen på din vaskemaskine.

Installationstabel til vaskemaskine og tørretumbler

Tørretumbler dybde	Vaskemaskinedybde			
	62 cm	60 cm	54 cm	< 50 cm
54 cm	Kan installeres			Kan ikke installeres
60 cm	Kan installeres		Kan ikke installeres	

2.3 Tilsigtet brug

- Tørretumbleren er designet til brug i hjemmet. Den er ikke egnet til kommerciel brug, og det må ikke anvendes til andre formål end den tilsigtede anvendelse.
- Brug kun tørretumbleren til tørring af tøj, der er mærket i overensstemmelse hermed.
- Producenten frasiger sig ethvert ansvar opstået fra forkert brug eller transport.
- Levetiden for tørretumbleren, som du har købt, er 10 år. I løbet af denne periode vil originale reservedele være til rådighed til at betjene tørretumbleren korrekt.

2.4 Børnesikkerhed

- Emballage er farlig for børnene. Hold emballagematerialer væk fra børn.
- El-produkter er farlige for børnene. Hold børn væk fra produktet, når det er i drift. Lad dem ikke manipulere med tørretumbleren. Brug børnesikringen, for at forhindre børn at manipulere med tørretumbleren.



Børnesikring er på kontrolpanelet. **(Se Børnelås)**

- Hold lågen lukket, selv når tørretumbleren ikke er i brug.

2.5 Overholdelse af WEEE-regulativer og bortskaffelse af affaldsproduktet



Dette produkt er i overensstemmelse med EUs WEEE-direktiv (2012/19/EU). Dette produkt er forsynet med en klassificeringssymbol for affald af elektrisk og elektronisk udstyr (WEEE).

■ Dette produkt er fremstillet med højskvalitets-dele og materialer, som kan genbruges og er egnet til genbrug. Bortskaf ikke affaldsproduktet sammen med normalt husholdnings- og andet affald ved slutningen af dets levetid. Produktet skal returneres til de korrekte centraler til genanvendelse af elektrisk og elektronisk udstyr. Kontakt venligst de lokale myndigheder for at lære om disse affaldscentraler.



R290 er et brændbart kølemiddel. Sørg derfor for, at systemet og rørene ikke bliver skadet under drift og håndtering.

Hold produktet væk fra potentielle varmekilder, der kan forårsage antændelse.

Bortskaf ikke produktet ved at brænde det.

2.6 Overholdelse RoHS-direktivet:

Det produkt, du har købt er i overensstemmelse med EU RoHS-direktiv (2011/65/EU). Det indeholder ikke skadelige eller forbudte stoffer, der er angivet i direktivet.

2.7 Yderligere oplysninger

Produktets emballagematerialer er fremstillet af genbrugsmaterialer i overensstemmelse med vores nationale miljøbestemmelser. Bortskaf ikke emballagen sammen med husholdningsaffald eller andet affald. Indlever emballagen på de indsamlingssteder, der udpeges af de lokale myndigheder.

2.8 Tekniske specifikationer

DA

Højde (justerbar)	84,6 cm / 86,6 cm*
Bredde	59,7 cm
Dybde	64,3 cm
Kapacitet (maks.)	9 kg**
Nettovægt (\pm 4 kg)	51 kg
Spænding	Se typemærkat***
Nominel indgangseffekt	
Modelkode	

* Min. højde: Højde med de justerbare fødder lukket.

Max. højde: Højde med de justerbare fødder åbnet maksimalt.

** Tør vasketøjsvægt inden vask.

*** Typeetiket er placeret bag lågen.



Tekniske specifikationer for dette apparat kan ændres uden varsel, hvis det er for at forbedre kvaliteten af produktet.



Figureerne i denne manual er skematiske og svarer måske ikke helt til dit produkt.



Værdierne, der står på etiketterne eller i dokumentationen, er opnået i laboratoriet i overensstemmelse med de relevante standarder. Alt afhængigt af apparatets funktionsmæssige og miljømæssige betingelser kan værdierne variere.

3 Tørretumbleren

3.1 Leveringsomfang

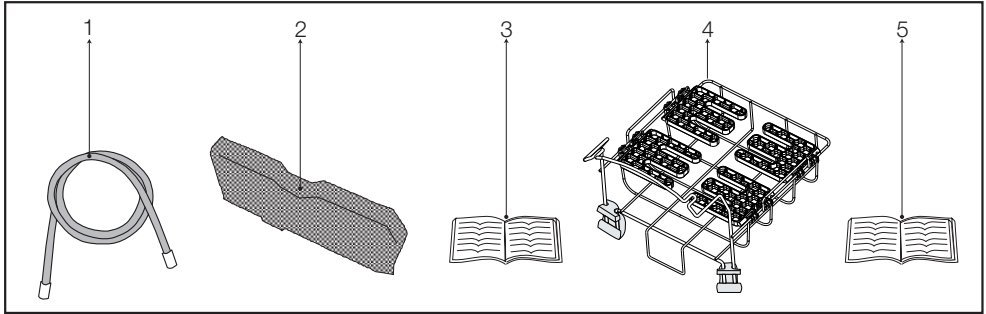



1. Vandafløbslange *
2. Filtersvamp*
3. Brugervejledning
4. Tørrestativ*
5. Tørrestativ brugervejledning*

*Kan leveres sammen med maskinen afhængigt af modellen.

4. Installation

Før du ringer det nærmeste autoriserede servicecenter for installation af tørretumbleren, skal du sikre, at elektrisk installation og afløb er egnede i henhold til brugervejledningen. Hvis de ikke er egnede, skal du kontakte en kvalificeret elektriker og tekniker til at foretage de nødvendige foranstaltninger.

	Forberedelse af tørretumblerens placering samt el- og spildevands-anlæg er kundens ansvar.
	Før installation, skal du visuelt kontrollere, om tørretumbleren har nogen fejl. Installer ikke tørretumbleren, hvis den er beskadiget. Beskadigede produkter skaber risiko for din sikkerhed.
	Lad din tørretumbler hvile i 12 timer, før du begynder at bruge den.

4.1 Passende placering for installation

- Installer tørretumbleren på en stabil og plan overflade.
- Tørretumbleren er tung. Flyt den ikke alene.
- Betjen din tørretumbler i et godt ventileret, støvfrit miljø.
- Kløften mellem tørretumbleren og gulvet bør ikke reduceres med materialer såsom tæpper, træ og tape.
- Tildæk ikke ventilationsgitteret i tørretumbleren.
- Der må ikke være et aflåseligt, skyde- eller hængslet dør, der

kan blokere for åbningen af lågen på det sted, hvor din tørretumbler skal installeres.

- Når tørretumbleren er installeret, bør den forblive på det samme sted, hvor dens forbindelser er udført. Når du installerer tørretumbleren, skal du sørge for, at dens bagvæg ikke rører overalt (hanen, stik, osv.).
- Tørretumbleren mindst 1 cm væk fra kanterne af andre møbler.
- Din tørretumbler kan betjenes ved temperaturer mellem +5°C og +35°C. Hvis driftsbetingelserne falder uden for dette område, vil driften af tørretumbleren blive negativt påvirket, og den kan blive beskadiget.
- Bagsiden af tørretumbleren skal placeres mod en væg.
- Tørretumblerens bagside skal placeres op mod en væg

	Anbring ikke tørretumbleren på strømkablet.
---	---

Ignorer følgende advarsel, hvis dit produkts system ikke indeholder R290.*

	<ul style="list-style-type: none"> • Tørretumbleren indeholder kølemiddel R290.* • R290 er et miljøvenligt, men brændbart kølemiddel.* • Sørg for at tørretumblerens luftindgang er Hold potentielle flammekilder væk fra tørretumbleren.* <p>åben og den er godt ventileret.*</p>
---	---

4.2 Fjernelse af transportsikkerhedsbeslaget



Fjern ransport sikkerhedsbeslaget, før du bruger tørretumbleren for første gang.

- Åbn lugen.
- Der er en nylonpose inde i tromlen, som indeholder et stykke styrofoam. Hold den væk fra afsnittet mærket med XX XX.
- Træk nylonposen mod dig selv og fjern transportsikkerhedsbeslaget.

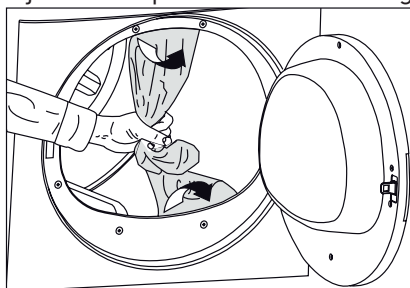

Kontrollér at ingen dele af transportensikkerheds-samlingen forbliver inde i tromlen.

4.3 Installation under et bord

- Dette produkt kan installeres under et bord, hvis dets højde er tilstrækkelig.



FORSIGTIG: Hvis produktet er installeret under et bord, må det ikke betjenes uden underbords-installationsdelen.

Tørretumblers dybde	60 cm	54 cm
Lagernr. på underbænks installationsdel	2979700200	2973600200

- Efterlad mindst 3 cm frirum mellem produktets sider og bagvæggen, når det installeres under et bord eller en bænk.

4.4 Tilslutning til afløb

I produkter, der er udstyret med kondensatorenhed akkumuleres vand i vandtanken under tørringen. Du skal fjerne akkumuleret vand efter hver tørring.

Du kan direkte fjerne akkumuleret vand gennem slangen, som er leveret med produktet i stedet for jævnlig tømning af vand, der opsamles i vandbeholderen.

Tilslutning af afløbsslangen

- 1-2** Træk i slangen på bag på tørretumbleren med håndkraft for at afbryde den fra, hvor den er tilsluttet. Brug ikke værktøj til at fjerne slangen.
- 3** Tilslut den ene ende af afløbsslangen, som leveres med tørretumbleren til forbindelsespunktet, hvorfra du fjernede slangen fra produktet i forrige trin.
- 4** Tilslut den anden ende af afløbsslangen direkte til spildevandsafløb eller håndvask.

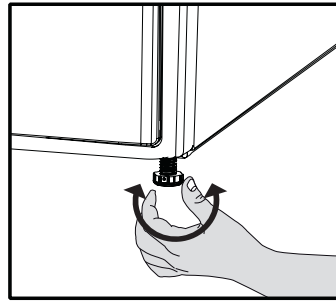
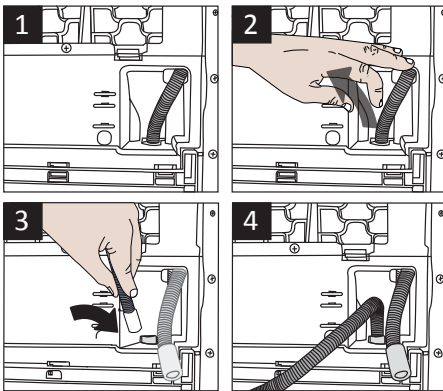

Skru aldrig de justerbare fødder ud deres åbninger.



Slangetilslutningen bør udføres på en sikker måde. Dit afløbsrum vil blive oversvømmet, hvis slangen kommer ud af sit hus under afløb af vand.



Afløbsslangen skal fastgøres til en højde på maksimalt 80 cm.



Sørg for, at afløbsslangen ikke bliver trådt på, og den ikke er bøjet mellem afløbet og maskinen.



Se den detaljerede beskrivelse, hvis der leveres en tilbehørspakke med produktet.

4.5 Justering af fødderne

- For at sikre, at tørretumbleren fungerer mere lydløst og vibrationsfrit, skal den stå jævnt og balanceret på sine fødder. Balancer maskinen ved at justere fødderne.
- Drej fødderne til venstre eller højre, indtil tørretumbleren står plant og fast.

4.6 Elektrisk tilslutning

For specifikke instruktioner for elektrisk forbindelse krævet ved installation (se 2.1.1 El-sikkerhed)

4.7 Transport af tørretumbleren

Afbryd tørretumbleren, før den transporteres.

Tøm alt vand ud, der er forblevet i tørretumbleren.

Hvis forbindelsen til direkte afløb er oprettet, fjernes slangeforbindelser.



Vi anbefaler at bære tørretumbleren i opretstående stilling. Hvis det ikke er muligt at bære maskinen i oprejst position, anbefaler vi at transportere den ved at vippe den mod højre side, set fra forsiden.

4.8 Advarsler om lyde



Det er normalt, indimellem at høre en metallisk støj fra kompressoren under drift.

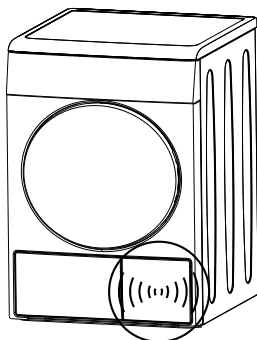

Opsamlet vand under drift pumpes til vandtanken. Det er normalt at høre pumpestøj under denne proces.

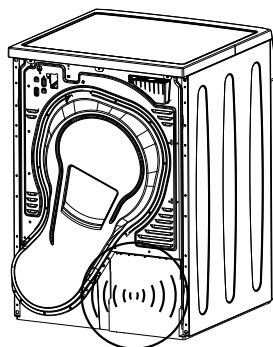

4.9 Udskiftning af pæren

I tilfælde af at der bruges en lampe i din tørretumbler.

For at udskifte pære/LED som bruges til at oplyse din tørretumbler, ring til dit autoriserede servicecenter.

Pæren(-erne), som anvendes i dette apparat er uegnet til belysning i boliger. Formålet med denne lampe er at hjælpe brugeren med at lægge vasketøjet ind i tørretumbleren på en bekvem måde. Lamperne i dette apparat, skal kunne tåle ekstreme fysiske forhold, som vibrationer og temperaturer på over 50°C.

5. Forberedelse

5.1 Vasketøj egnet til tørring i tørretumbler

Overhold altid anvisningerne på tøjets tags. Tør kun vasketøj som har en etiket, der angiver, at de er egnet til tørring i en tørretumbler, og sørg for, at du vælger et passende program.

SYMBOLER PÅ VASKEANVISNINGEN																					
	Tørring		Velegnet til tørretumbler		Skånsom		Skånsom / lav temperatur		Må ikke tørres i tørretumbler		Må ikke tørres		Må ikke kemisk renses								
	Tørringsindstillinger		Alle temperaturer		Høj temperatur		Mellem temperatur		Lav temperatur		Koldt		Hængetørring		Liggertørring		Dryptørring		Tørring i skyggen		Kan kemisk renses
	Strygning -				Strygning ved høj temperatur		Strygning ved mellem temperatur		Strygning ved lav temperatur		Må ikke stryges		Stryges uden damp								
	Med eller uden damp																				
	Maksimal temperatur			200 °C		150 °C		110 °C													

5.2 Vasketøj uegnet til tørring i tørretumbler



Sarte broderede tekstiler, uld, silke beklædningsgenstande, sarte og værdifulde tekstiler, lufttætte elementer og tylgardiner er ikke egnet til maskintørring.

5.3 Forberedelse af vasketøj til tørring

- Tøjstykker kan være sammenfiltret med hinanden efter vask. Adskil vasketøj før du placerer stykkerne i tørretumbleren.

- Tør beklædningsgenstande med metal tilbehør, såsom lynlåse med indersiden udad.
- Fastgør lynlåse, hæfter og spænder og knapark.

5.4 Sådan opnås energibesparelser

Følgende oplysninger vil hjælpe dig med at bruge tørretumbler på en økologisk og energieffektiv måde.

- Centrifuger dit vasketøj ved en højere hastighed i din vaskemaskine.. Således afkortes tørretiden og energiforbruget reduceres.

- Sortér vasketøjet, afhængigt af dets type og tykkelse. Tør den samme type vasketøj sammen. For eksempel tørrer tynde viskestykker og duge tidligere end tykke håndklæder.
- Følg instruktionerne i brugervejledningen for programvalg.
- Åbn ikke maskinens låge under tørring, medmindre det er nødvendigt. Hvis du er helt sikker på at du skal åbne lågen, så hold den ikke åben i lang tid.
- Tilsæt ikke vådt vasketøj, mens tørretumbleren er i drift
- Rengør fiberfilteret efter hver tørring.
- Rens filteret regelmæssigt når der er synlige luftansamlinger på det eller når symbolet lyser, hvis der er et advarselssymbol til filterskuffe-rensning «» til stede.
- Ventil rummet, hvor tørretumbleren er placeret godt under tørring.

5.5 Korrekt opfyldningskapacitet

Følg instruktionerne i “Programvalg og forbrugstabel”. Ilæg ikke mere end den angivne kapacitetsværdi i tabellen.

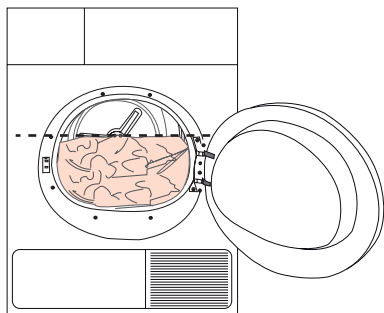

Det anbefales ikke at fylde tørretumbleren med vasketøj, der overstiger det niveau, der er angivet i figuren. Tørreevnen vil blive dårligere, når maskinen er overbelastet. Desuden kan tørretumbleren og vasketøjet blive beskadiget.

Følgende vægte er givet som eksempler.

Vasketøj	Omtrentlig vægte (g) *
Quiltede bomuldstæpper (dobbelte)	1500
Quiltede bomuldstæpper (enkelt)	1000
Lagner (dobbelte)	500
Lagner (enkelt)	350
Store duge	700
Små duge	250
Teservietter	100
Badehåndklæder	700
Håndklæder	350
Bluser	150
Bomuldsskjorter	300
Skjorter	250
Bomuldskjoler	500
Kjoler	350
Jeans	700
Lommetørklæder (10 stk.)	100
T-shirts	125

*Tør vasketøjsvægt inden vask.

6 Betjening af produktet



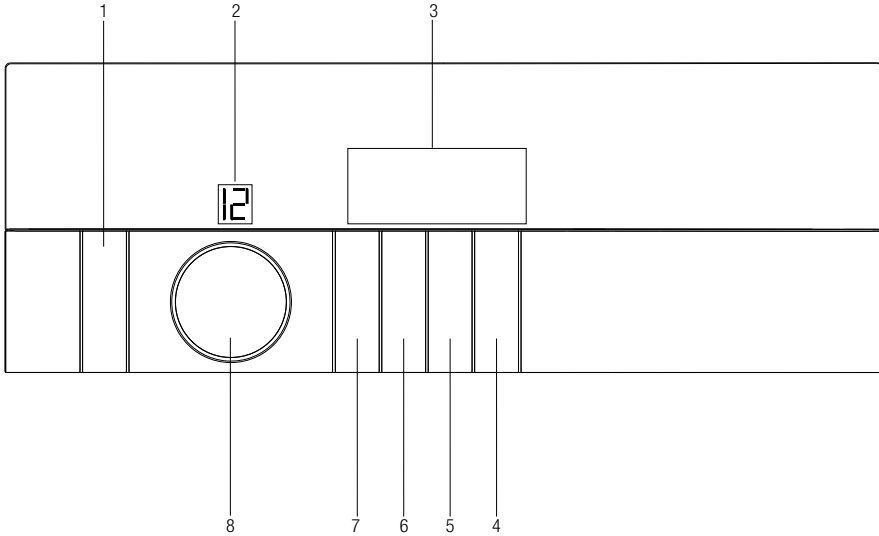





6.1 Kontrolpanel



1. Tænd/sluk/annuller-knap
2. Indikator for programnummer
3. Display
4. Start/pause-knap
5. Knap til indstilling af sluttid
6. Knap til lydadvarelniveau/børnelås
7. Knap til tidsindstilling af programmer
8. Programvælgerknap

6.2 Display-symboler



-  Indikator for resterende tid*
-  Advarselssymbol for filterskuffe rengøring
-  Advarselssymbol for filterrengøring
-  Lydadvarelsymbol
-  Advarselssymbol for børnelås
-  Advarselssymbol for vandtank
-  Symbol for sluttid
-  Start/pause-knap
-  Programforløbslinje

*Tid, der vises på displayet, angiver den resterende tid indtil slutningen af programmet og ændringer i henhold til vasketøjets fugtniveau og model af tørretumbleren.

6.3 Forberedelse af maskinen

1. Sæt maskinens stik i kontakten.
2. Læg vasketøjet i maskinen.
3. Tryk på **til/fra/annuller** knappen i 1 sekund (langt).
4. Når maskinen bruges første gang, starten den med erklæringsprogram (skabstørt til bomuld).



At trykke på tænd/sluk/annuller-knappen betyder ikke nødvendigvis, at programmet er startet. Tryk på **Start/pause**-knappen for at starte programmet.

6.4. Programvalg

1. Vælg det egnede program ud fra tabellen nedenfor, der også inkluderer tørreniveauer.
2. Vælg det ønskede program med **Programvælger**-knappen.

Skabstørt extra	Kun bomuld vasketøj tørres ved normal temperatur. Tykt vasketøj og vasketøj med flere lag (håndklæder, linned, cowboybukser, osv.) tørres, så de ikke kræver strygning, inden de kommer ind i skabet.
Skabstørt	Normalt vasketøj (skjorter, kjoler, osv.) tørres klart til strygning.
Skabstørt plus	Normalt vasketøj (bordduge, undertøj, osv.) tørres, så de ikke kræver strygning, inden de kommer ind i skabet.

Strygetørt	Normalt vasketøj (f.eks. bordduge, undertøj) tørres, så de ikke kræver strygning, inden de kommer i skufferne, men mere end det tøj der er klar til brug.
------------	---



Flere oplysninger findes i "Programvalg og forbrugstabel".

6.5 Hovedprogrammer

Afhængigt af tekstiltypen er følgende hovedprogrammer til rådighed:

• Bomuld

Tør slidstærkt vasketøj på dette program. Tørring ved normal temperatur. Det anbefales at bruge dette program til bomuldstøj (som lagner, dynebetræk, håndklæder, badekåber, osv.).

• Syntetisk

Tør mindre slidstærkt vasketøj på dette program. Anbefales til syntetiske stoffer.

6.6 Ekstra programmer

For særlige tilfælde er der også ekstra programmer til rådighed.



Ekstra programmer kan variere i henhold til din vaskemaskines faciliteter.

• Sengetøj

Tør kun fiberdyner med mærket 'kan tørres i tørretumler'. Sørg for at lægge dynen på den rigtige måde for at undgå skader på maskinen og dynen. Tag dynebetræk af, før du lægger dynen i maskinen. Fold dynen i to, før du lægger den maskinen.

- Læg kun 1 dobbeltstørrelses fiber dyne (200 x 200 cm). Tør ikke genstande, som indeholder bomuld, såsom dyner, puder, osv.

- Tør ikke andre genstande end dyner, såsom tæpper, liggere eller måtter. Du kan beskadige maskinen for bestandigt.



For at opnå bedre resultater fra din tørretumbler skal vasketøjet vaskes ved passende programmer og centrifugeres ved de anbefalede centrifugeringshastigheder i vaskemaskinen.

• Skjorter

Dette program tørrer skjorterne mere følsomt og krøller dem mindre, hvilket gør det nemmere at stryge dem.



Der kan være en lille smule fugtighed tilbage i skjorterne ved programmets afslutning. Vi anbefaler ikke, at du lader skjorterne blive i tørretumbleren.

• Cowboybukser

Du kan bruge dette program til at tørre dine cowboybukser, der er blevet centrifugeret ved en høj hastighed i din vaskemaskine.

• Sportstøj

Brug dette program til at tørre sammen syntetisk og bomuld vasketøj og tøj fremstillet af blandede stoffer.

• Uld genopfriskning

Du kan bruge dette program til at lufte og blødgøre dit uldvasketøj, der kan vaskes i vaskemaskinen. Brug ikke programmet til at tørre dit vasketøj fuldstændigt. Tag dit vasketøj ud og luft det med det samme, når programmet er færdigt.

• Daglig

Dette program bruge stil at tørre bomuld og syntetiske stoffer dagligt og varer 100 minutter.

• Skjorte 30°

Brug dette program til at gøre 2 skjorter klar til stryging på 30 minutter..

• Finvask

Du kan tørre dit meget sarte vasketøj (silkebluser, fint lingeeri, osv.), der egner sig til tørring i tørretumbler, eller vasketøjet, der tilrådes vask i hånden, ved en lavere temperatur.



Det anbefales at bruge tøjpose for at undgå, at visse sarte beklædningsstykker og vasketøj bliver krøllet eller ødelagt. Tag vasketøjet ud af tørretumbleren med det samme, og hæng det op efter programmet er slut, for at forhindre det i at blive krøllet.

• Opfriske

Kun ventilation udføres i 10 minutter uden at blæse varm luft. Du kan lufte dit tøj, der har været opbevaret i lukkede omgivelser i lang tid, og fjerne ubehagelige lugte, takket være dette program.

• **Timer programmer**

Du kan vælge et af tidsprogrammerne på 10 min., 20 min., 30 min., 40 min., 50 min., 60 min., 80 min., 100 min., 120 min., 140 min. og 160 min. for at opnå det ønskede tørringsniveau ved en lav temperatur.







Programmet tørrer ved den valgte tid uanset tørretemperaturen.

6.7 Programvalg og forbrugstabel

DA

DA

NO

Programmer	Kapacitet (kg)	Spinshastighed i vaskemaskine (rpm)	Omtrentlig mængde af resterende fugtighed	Tørringstid (minutter)
Bomuld / Farvet				
 Skabstørt extra	9	1000	% 60	195
 Skabstørt	9	1000	% 60	185
 Strygetørt	9	1000	% 60	150
Skjorte 30'	0,5	1200	% 60	30
Skjorter	1,5	1200	% 50	40
Cowboybukser	4	1200	% 50	110
Sengetøj	2,5	1000	% 40	120
Sportstøj	4	1000	% 60	105
Daglig	4	1200	% 50	100
Finvask	2	600	% 40	45
Uld genopfriskning	1,5	600	% 50	8
Syntetiske stoffer				
 Skabstørt	4,5	800	% 40	75
 Strygetørt	4,5	800	% 40	70
Værdier for energiforbrug				
Programmer	Kapacitet (kg)	Spinshastighed i vaskemaskine (rpm)	Omtrentlig mængde af resterende fugtighed	Værdier for energiforbrug i kWh
Skabstørt til bomuld*	9	1000	% 60	2,1
Bomuld strygetørt	9	1000	% 60	1,45
Skabstørt til syntetisk	4,5	800	% 40	0,65



“Program til skabstørt bomuld”, der anvendes ved fuld og delvis belastning er et almindeligt tørreprogram, hvor oplysningerne på mærket og i oplysningsskemaet angiver, at programmet er velegnet til tørring af normalt vådt bomuldsvasketøj og er det mest effektive program med hensyn til energiforbrug for bomuld.

* : Energimærkningsprogram (EN 61121:2012) Alle værdier, der står i tabellen, er fastsat i henhold til EN 61121:2012-standarden. Disse værdier kan afvige fra tabellen i henhold til vasketøjstype, centrifugeringshastighed, omgivende betingelser og spændingsudsving.



Når der vælges bomuldsprogrammet, skal kondensvandet tømmes gennem afløbsslangen.

6.8 Ekstra funktioner

Lydadvarel

 Maskinen vil udsende en lyd, når programmet slutter. Brug **Lydadvarel niveau**-knappen til at justere lydstyrken.



Du kan ændre lydstyrken enten før programmet starter eller mens programmet kører.



Anti-krøl

Et 2 timers anti-krøl program, der forhindrer vasketøjet i at krølle, vil blive aktiveret, hvis du ikke tager vasketøjet ud, efter programmet er afsluttet. Dette program roterer vasketøjet i 10 sekunders intervaller for at forhindre krølning.

6.9 Advarselsymboler



Advarselsymboler kan variere i henhold til maskinens model.

Fnugfilter

Når programmet afsluttes, kommer et advarselsymbol for at minde dig om, at filteret skal renses.



Se afsnittet "Problemløsning", hvis Filterrensning-symbolet lyser konstant.

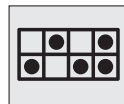

Vandtank

Når programmet afsluttes, kommer et advarselsymbol for at minde dig om, at vandtanken skal tømmes.

Hvis vandtanken bliver fuld mens programmet kører, vil advarsels symbolet blinke og maskinen vil standse. Tøm vandtanken og tryk på **Start/pause**-knappen for at genoptage programmet. Advarsels symbolet går ud, og programmet genoptager funktionen.



Rengøring af filterskuffen

Advarsels symbolet blinker med bestemte intervaller for at minde dig om, at filterskuffen skal rengøres.



Indstilling af sluttid

Indstilling af sluttid-funktionen giver mulighed til at forsinke programmets sluttid med op til 24 timer.

1. Åbn indfyldningslågen og læg vasketøj i.
2. Indstil tørreprogram, centrifugeringshastighed, ved behov, og ekstra funktioner.

- Tryk på **Sluttid indstilling** -vælgerknappen for at indstille den ønskede sluttid. **Sluttid indstilling** symbolet lyser i displayet. (Når knappen trykkes og holdes, fortsætter **Sluttid** uafbrudt).
- Tryk på **start/pause** knappen. **Sluttid indstilling** begynder nedtælling. Tegnet ":" i midten af den viste **Sluttid indstilling** vil begynde at blinke.



Der kan fyldes mere vasketøj i eller tages ud i løbet af sluttidsperioden. Ved slutningen af sluttidnedtællingen fader sluttid-symbolet ud, tørreprocessen starter, og programvarigheden vises. Tiden på displayet er den samlede tid for normal tørring og sluttid.

Ændring af sluttiden

Hvis du ønsker at ændre tiden i løbet af nedtællingen:

- Tryk på **Tænd/sluk/annuller**-knappen i 3 sekunder for at annullere programmet. Genstart maskinen og gentag sluttid-proceduren for den ønskede tid.
- Når maskinen bruges første gang, starten den med erklæringsprogram (skabstørt til bomuld).

Annullere Sluttid funktionen

Hvis du ønsker at annullere nedtællingen til sluttid og starte programmet straks:

- Tryk på **Tænd/sluk/annuller**-knappen i 3 sekunder for at annullere programmet.
- Tryk på **Tænd/sluk/annuller**-knappen for at starte det program, du lige har valgt.

6.10 Start af programmet

Tryk på **Start/pause**- knappen for at starte programmet.

Start ►-symbolet lyser og angiver, at programmet er startet, og ":" symbolet i midten af den resterende tid blinker.

6.11 Børnelås

Maskinen er udstyret med en børnelås, som forhindrer, at nogen forstyrrer det aktuelle program ved at trykke på en vilkårlig knap. Alle knapperne undtagen **Tænd/sluk/annuller**-knappen på panelet er deaktiveret, når børnelåsen er aktiv.

Børnelåsen aktiveres ved at trykke på Lydadvarsel, Børnelås-knappen i 3 sekunder.

Børnelåsen skal deaktiveres til at kunne starte et nyt program efter det aktuelle program er færdigt eller til at afbryde det kørende program. Tryk på ovennævnte knap 3 sekunder igen **til at deaktivere børnelåsen**.



Dørlås-symbolet bliver vist på skærmen, når børnelåsen er aktiveret.

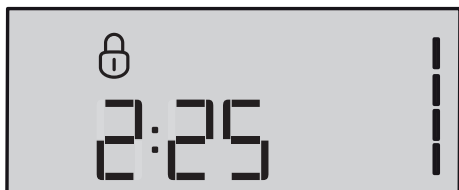

Børnelås er deaktiveret, når maskinen slukkes og tændes med **Tænd/sluk/annuller**-knappen.

Når børnelåsen er aktiveret:

- De viste symboler ændres ikke, selv om programvælgerens position ændres mens maskinen kører eller er sat på pause.
- Hvis børnelåsen deaktiveres ved at skifte programvælgerens position mens maskinen kører, vil maskinen stoppe, og et nyt program vil blive vist på displayet.

6.12 Skift af programmet, efter det er begyndt

Efter at maskinen starter, kan du ændre det valgte program og tørre dit vasketøj i et andet program.

1. Hvis du vil vælge programmet Ekstra tørt i stedet for Strygetørt, skal du trykke på **Start/pause**-knappen i 1 sekund for at stoppe programmet.
2. Vælg programmet Ekstra tørt ved at dreje programvælgerknappen.
3. Tryk på **Start/pause**-knappen for at starte programmet.

Sådan tilføjes/fjernes vasketøj i pause-tilstand

For at tilføje eller fjerne vasketøjet efter programmet er startet:

1. Tryk på **Start/pause**- knappen for at skifte til **Pause**. Tørringen vil stoppe.
2. Når du er i **Pause**-tilstand, åbn frontlågen, tilføj eller fjern vasketøjet, og luk frontlågen.
3. Tryk på **Start/pause**-knappen for at starte programmet.



Det våde tøj, der tilføjes under tørringsprocessen, blandes med tøjet, der allerede er blevet tørt med det resultat, at ikke alt tøj vil muligvis blive tørret tilstrækkeligt efter afslutningen af tørreprocessen.



Du kan tilføje eller fjerne vasketøjet under tørringsprocessen så mange gange, som du har lyst til. Men dette vil øge tørringstiden og strømforbruget, da tørringen afbrydes gentagne gange. Det anbefales derfor at lægge den ønskede mængde af tøjet til tørring inden programmet startes.



Hvis du vælger et nyt program ved at dreje programvælgeren mens maskinen er i pause-tilstand, vil det annullere det aktuelle program og informationen om det nye program bliver vist på displayet.



FORSIGTIG: Berør ikke tromlens inderside, når du tilføjer eller fjerner vasketøjet mens programmet kører. Tromlens overflade er varm.

6.13 Annullering af programmet

Hvis du vil stoppe tørring og annullere programmet, efter at maskinen er startet, skal du trykke og holde **Tænd/sluk/annuller**-knappen i 3 sekunder.



FORSIGTIG: Annulleringen af programmet mens maskinen kører vil gøre, at maskinen indvendig bliver meget varm. Derfor skal maskinen afkøles ved at aktivere ventilationsprogrammet.

6.14 Programslut

Når programmet er afsluttet, lyser Fnugfilter og Vandtank-advarselssymboler i indikatoren for programopfølgning. Frontlågen kan åbnes, og maskinen bliver klar til en ny tørreproces.

Tryk på **Tænd/sluk/annuller**-knappen for at slukke for maskinen.



Et 2 timer anti-krøl program aktiveres, hvis vasketøjet ikke tages ud efter at programmet er sluttet.



Rengør altid fnugfilteret efter hver brug. (Se "Fnugfilter og frontlågens inderside")



Tøm vandtanken efter hver tørrecyklus. (Se "Tømning af vandtanken")

6.15 Duft-funktion



Din tørretumbler er forsynet med en duft-funktion. For at anvende denne funktion, skal du læse brugervejledningen til ProScent. Der findes tre forskellige duft-muligheder, som kan anvendes med din tørretumbler: Fresh, Flowers/Rose og Ocean. Din maskine er kun forsynet med en slags duftkapsel, de øvrige duftkapsler kan fås hos autoriserede forretninger. Anvend kun kapsler fra autoriserede forretninger.

7 Vedligeholdelse og rengøring

Produktets servicelevetid udvides og hyppigt oplevede problemer vil blive reduceret, hvis det renses med jævne mellemrum.

7.1 Rengøring af fnugfilter / lugens inderside

Fnug og fibre som frigøres fra vasketøjet til luften under tørringen opsamles i fnugfilteret.

	Sådanne fibre og fnug dannes generelt ved slid og vask.
	Rengør altid fnugfilteret og de indvendige overflader af lugen efter hver tørring.
	Du kan rense fnugfilterets hulrum med en støvsuger.

For at rense fnugfilteret:

- Åbn lugen.
- Fjern fnugfilter ved at trække det opad og åbn fnugfilteret.
- Fjern fnug, fibre og bomuldstrævler med hånden eller med en blød klud.
- Luk fnugfilteret og sæt det tilbage i åbningen.

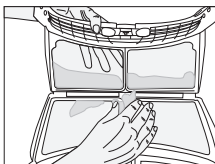
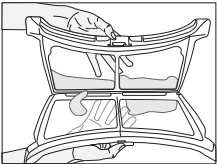
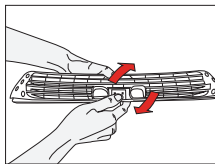
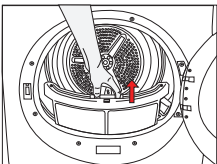

- Et lag kan opbygges på filterporerne, som kan forårsage tilstopning af filteret efter brug af tørretumbleren et stykke tid. Vask fnug filteret med varmt vand, for at fjerne det lag, der opbygges på fnugfilterets overflade. Tør fnugfilteret helt, før du geninstallerer det.

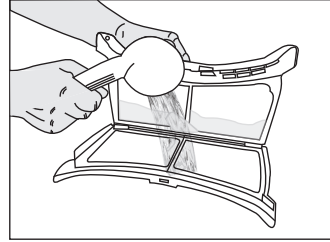

- Rengør hele indersiden af lugen og lågens pakning med en blød, fugtig klud.

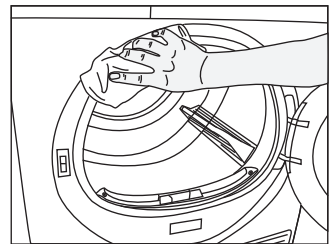
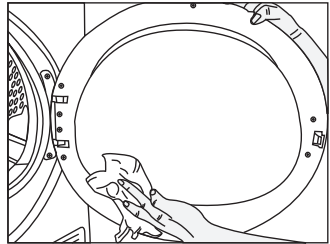

7.2 Rengøring af sensoren

Der er fugtsensorer i tørretumbler, der registrerer, om tøjet er tørt eller ej.

Sådan renses sensorerne:

- Åbn lågen på tørretumbleren.

- Lad maskinen køle ned, hvis den stadig er varm som følge af tørreprocessen.
- Aftør sensorens metaloverflader med en blød klud, fugtet med eddike og tør dem.



Rens sensorernes metaloverflader 4 gange årligt.



Brug ikke metalværktøj ved rengøring af sensorernes metaloverflader.



Brug aldrig opløsningsmidler, rengøringsmidler eller lignende stoffer til rengøring på grund af risikoen for brand og eksplosion!

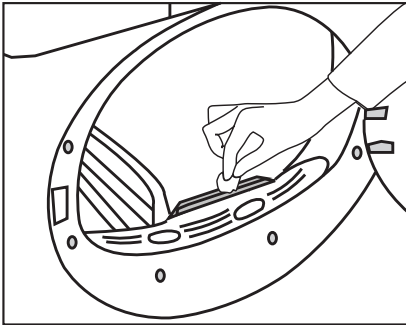

7.3 Tømning af vandbeholderen

Fugtigheden i vasketøjet fjernes og kondenseres under tørringsprocessen og det vand, der fremkommer akkumuleres i vandtanken. Tøm vandbeholderen efter hver tørring.



Kondensvand er ikke drikkevand!



Fjern aldrig vandtanken, når programmet kører!

Hvis du glemmer at tømme vandtanken, vil maskinen stoppe under de efterfølgende tørrecykluser når vandbeholderen er fuld, og advarselssymbolet Vandtank blinker. Hvis dette er tilfældet, tøm vandtanken og tryk på Start / Pause knappen for at genoptage tørre-cyklussen.

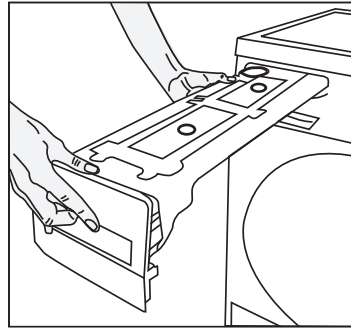

- Hæld vandet ud af tanken.

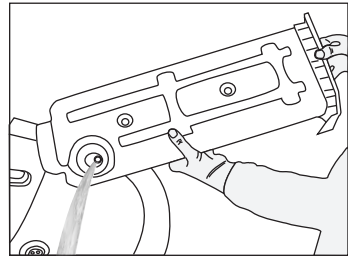

- Hvis der er frugophobning i tragtten af vandtanken, så rengør den under rindende vand.
- Placer vandtanken inde i holderen.



Hvis direkte vandafløb anvendes som en mulighed, er der ikke behov for at tømme vandtanken.

7.4 Rengøring af filterskuffen

Fnug og fiber, som ikke kunne opfanges af fnugfilteret er blokeret i filterskuffen bag stoppladen. Rens filteret regelmæssigt når der er synlige luftansamlinger på det eller når symbolet lyser, hvis der er et advarselssymbol til filterskufferens rengøring «» til stede. Der er et engangsfilter. Dette engangsfilter er en svamp

For at rengøre filterskuffen:

- Tryk på knappen på sparkepladen, for at åbne sparkepladen.

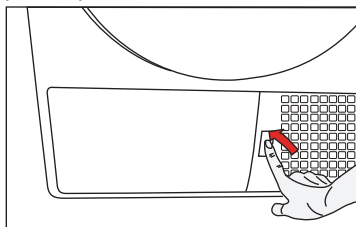

- Fjern filterskuffen, ved at dreje den i pilens retning.

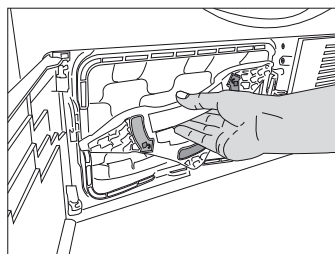

- Træk filterskuffen ud.

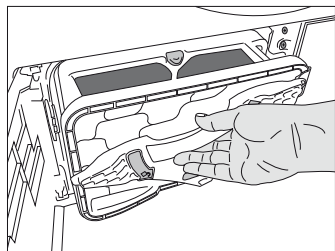

- Åbn filterskuffen, ved at trykke på den røde knap.

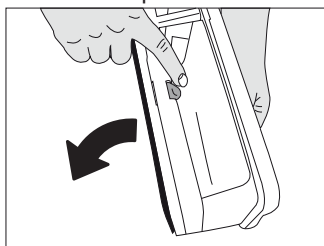

- Tag filterskuffesvampen ud.

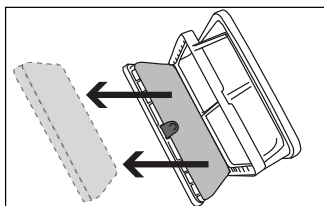

- Vask filterskuffesvampen i hånden, for at fjerne fibre og fnug på overfladen. Efter vask af svampen, presse den i hånden og fjerne det overskydende vand. Tør svampen godt, før den opbevares.



Det er ikke nødvendigt at rengøre svampen hvis fnug og fiberophobning på den ikke er signifikant.

- Svampen sættes tilbage på dens plads.

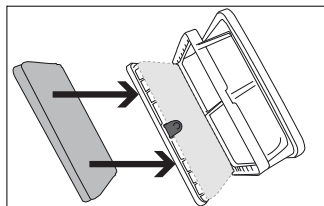

Placer venligst svampen omhyggeligt inde i filterkasettens ramme vist med pile, for at undgå at klemme den, når filterskuffen er lukket “.:“

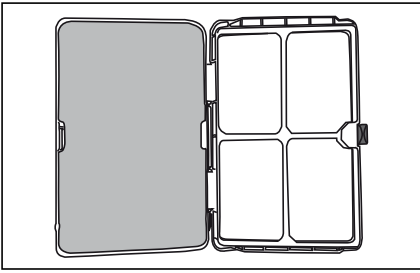

- Luk filterskuffen, ved at trykke på den røde knap.

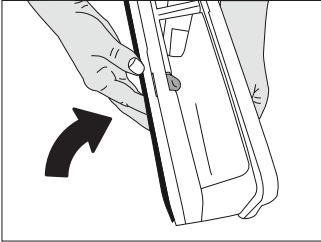

- Sæt filter skuffen tilbage på plads, drej filterskuffens dæksel i pilens retning, og luk den forsvarligt.

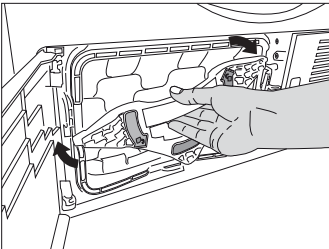

- Luk sparkepladens dæksel.

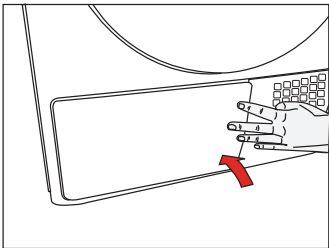

En beskidt fnugfilter og filterskuffe vil medføre længere tørretider og højere energiforbrug.



Svampefilteret skal ikke udskiftes dryppende vådt, da dette kan forårsage en fejl.

7.5 Rengøring af forstøveren

Rens fnug akkumuleret på fordamperen placeret bag filterskuffen med en støvsuger.

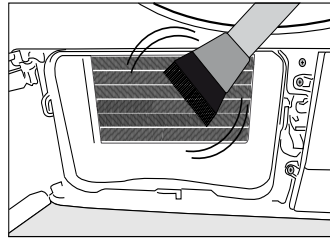
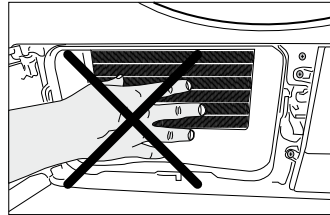

Du kan også rense den med hånden, forudsat at du bære beskyttelseshandsker. Forsøg ikke at rense den med de bare hænder. Fordamperlamellerne kan skade din hånd.



Tørring uden filterskuffesvampen på plads vil beskadige maskinen!

8 Fejlfinding

Tørreprocessen tager for lang tid.

- Fnullerfilterets porer er blokeret. >>> Vask fnugfilteret med varmt vand.
- Filterskuffen er tilstoppet. >>> Rengør svampen og filterstoffet i filterskuffen.
- Ventilationsgitrene forrest på maskinen er blokeret. >>> Fjern evt. genstande, der blokerer ventilationen foran ventilationsgitrene.
- Ventilationen er ikke tilstrækkelig, da rummet, hvor maskinen er installeret, er meget lille. >>> Åbn lågen og vinduet i rummet for at undgå at rumtemperaturen stiger for meget.
- Der har ophobet sig kalkrester på fugtighedssensoren. >>> Rengør fugtighedssensoren.
- Der er fyldt for meget vasketøj i. >>> Overfyld ikke tørretumbleren.
- Vasketøjet centrifugeres ikke nok. >>> Centrifuger vasketøjet ved en højere hastighed i vaskemaskinen.

Der er vådt vasketøj efter en tørreproces.



Efter tørring føles det varme tøj mere fugtigt, end dets faktiske fugtighedsniveau.

- Det valgte program passede sandsynligvis ikke til vasketøjstypen.>>> Undersøg vaskeanvisninger på tøjet og vælg et program, der passer til tøjtypen eller tilvælg timer-programmer.
- Fnullerfilterets porer er blokeret. >>> Vask fnugfilteret med varmt vand.
- Filterskuffen kan være blokeret; rens skummet væk inden i filterskuffen.
- Der er fyldt for meget vasketøj i. >>> Overfyld ikke tørretumbleren.
- Vasketøjet centrifugeres ikke nok. >>> Centrifuger vasketøjet ved en højere hastighed i vaskemaskinen.

Maskinen tænder ikke, eller programmet starter ikke. Tørretumbleren starter ikke, når den indstilles.

- Den er ikke sat i stikkontakten. >>> Sørg for, at maskinens stik er sat i kontakten..
- Indfyldningslågen står på klem. >>> Sørg for, at maskinens låge er lukket sikkert.
- Der er ikke valgt noget program, eller Start/Pause/Annuller knappen er ikke trykket ind. >>> Sørg for at programmet er valgt, og at maskinen ikke er i Pause.
- Børnelåsen er aktiveret. >>> Deaktiver børnesikringslåsen.

Programmet er blevet afbrudt uden årsag.

- Indfyldningslågen står på klem. >>> Sørg for, at maskinens låge er lukket sikkert.
- Der har været en strømfejl. >>> Tryk på Start/pause/annuller knappen for at starte programmet.
- Vandtanken er fuld. >>> Tøm vandtanken

Vasketøjet er krympet, blevet filtret eller forringet.

- Der har ikke været brugt et program passende til vasketøjstypen. >>> Kontroller beklædningsgenstandenes mærkat og vælg et program, der passer til den stoftype.

Tromlens lys tændes ikke. (For modeller udstyret med en lampe)

- Tørretumbleren er ikke tændt med Tænd/Sluk knappen. >>> Sørg for, at tumbleren er tændt.
- Lampen er defekt. >>> Ring til en autoriseret servicetekniker for at få lampen udskiftet.

Slut/Anti-krøl symbolet er tændt.

- Anti-krøl programmet er aktiveret for at forhindre, at vasketøj, der er forblevet i maskinen, krøller. >>> Sluk for tørretumbleren og tag vasketøjet ud.

Slutsymbolet er tændt.

- Programmet er slut. Sluk for tørretumbleren og tag vasketøjet ud.

Symbolet for Filterrengøring er tændt.

- Fnugfilteret er ikke rengjort. >>> Rengør fnugfilteret.

Symbolet for rengøring af fnugfilter er tændt.

- Filterhuset er tilstoppet med fnuller. >>> Rengør filterhuset.
- Der har opbygget sig et lag på fnugfilteret, så måske forårsager tilstopning. >>> Vask fnugfilteret med varmt vand.
- Filterskuffen er tilstoppet. >>> Rengør svampen og filterstoffet i filterskuffen.

Der lækker vand fra indfyldningslågen.

- Der er akkumuleret papirstøv på indfyldningslågens inderste overflade og på indfyldningslågens paknings overflader. >>> Rengør indfyldningslågens inderste overflader og indfyldningslågens paknings overflade.

Indfyldningslågen åbner spontant.

- Indfyldningslågen står på klem. >>> Skub indfyldningslågen i, indtil du hører en låselyd.
- Vandtank advarselssymbolet er tændt.
- Vandtanken er fuld. >>> Tøm vandtanken
- Vandaftapningsslangen er bøjet. >>> Hvis produktet er tilsluttet direkte til et spildevandsdræn, kontrolleres vandaftapningsslangen.

Advarselssymbol for filterskufferengøring blinker.

- Filterskuffen er ikke rengjort. >>> Rengør svampen og filterstoffet i filterskuffen.



Hvis du ikke kan eliminere problemet, selvom du følger instruktionerne i dette afsnit, så henvend dig til din forhandler eller en Autoriseret servicetekniker. Forsøg aldrig at reparere et ikke-funktionsdygtigt produkt selv.



I tilfælde af at du opdager et problem på en del af dit apparat, kan du anmode om en erstatning ved at kontakte det autoriserede værksted og opgive apparatets modelnummer. Brug af apparatet med ikke originale reservedele kan få apparatet til at fejle. Fabrikanten og distributøren er ikke erstatningsansvarlige for fejl, der opstår på grund af ikke-originale reservedele.

PRODUKTBLAD

Overholder Kommissionens delegerede forordning (EU) Nr. 392/2012

Leverandørens navn eller varemærke		Grundig
Modelnavn		GTN 39250 HGFC 7188283690
Nominel kapacitet (kg)		9.0
Type af tørretumbler	Luftventileret	-
	Kondensator	•
Energiklasse ⁽¹⁾		A++
Årligt energiforbrug (kWh) ⁽²⁾		248,8
Type af kontrol	Automatisk	•
	Ikke automatisk	-
Energiforbrug af standard bomuldprogram ved fuld belastning (kWh)		2,1
Energiforbrug af standard bomuldprogram ved delvis belastning (kWh)		1,1
Energiforbrug i slukket tilstand for standard bomuldprogram ved fuld belastning, P ₀ (W)		0,50
Energiforbrug i tændt tilstand for standard bomuldprogram ved fuld belastning, P _L (W)		1,00
Varighed af tændt tilstand (min)		30
Standard bomuldprogram ⁽³⁾		
Programtid af standard bomuldprogram ved fuld belastning, T _{WR} (min)		185
Programtid af standard bomuldprogram ved delvis belastning, T _{WR1/2} (min)		108
Vægtet programtid af standard bomuldprogram ved fuld og delvis belastning (T _v)		141
Kondenseffektivitetsklasse ⁽⁴⁾		A
Gennemsnitlig kondenseffektivitet af standard bomuldprogram ved delvis belastning, C _{WR}		91%
Gennemsnitlig kondenseffektivitet af standard bomuldprogram ved delvis belastning, C _{WR1/2}		91%
Vægtet kondenseffektivitet af standard bomuldprogram ved fuld og delvis belastning, C ₁		91%
Lydeffektniveau for standard bomuldprogram ved fuld belastning ⁽⁵⁾		65
Indbygget		-

• : Ja - : Nej

(1) Skala fra A+++ (lavt forbrug) til D (højt forbrug)

(2) Energiforbrug baseret på 160 tørrecykler af standard bomuldprogram ved fuld og delvis belastning og forbruget af energibesparende tilstande. Det faktiske energiforbrug per cyklus vil afhænge af, hvordan apparatet benyttes.

(3) "Bomuld skabstørt-program", der anvendes ved fuld og delvis belastning, er det standard tørreprogram, som oplysningerne på mærket og i oplysningskemaet henviser til. Det betyder, at dette program er egnet til tørring af normalt vådt bomuld vasketøj, og at det er det mest effektive program med hensyn til energiforbruget til bomuld.

(4) Skala fra G (mindst effektiv) til A (mest effektiv)

(5) Vægtet gennemsnitlig værdi — L_{WA} udtrykt i dB(A) re 1 pW

GRUNDIG

DK

Reklamation og servicehåndtering

Produkter solgt til forbruger i Danmark, er underlagt lov om forbrugerkøb. Om der opstår fejl eller mangler der er omfattet af loven indenfor de givne garantifrister, udbedres disse uden omkostninger. Dækningen forudsætter brug i normal privat husholdning.

Fejl eller skader der er brugsbetingede eller ligger udenfor leverandørens kontrol omfattes ikke af loven. En reparation vil da normalt belastes brugeren.

Grundig dækker ikke.

Fejl eller mangler som er opstået pga.

- Installation i strid med brugervejledning.

- Mangelfuld vedligehold eller behandling i strid med brugervejledning.
- Indgreb og reparationer udført af uautoriseret personel, eller brug af uoriginale reservedele.
- Unormale spændingsvariationer lynnedslag, elektriske forstyrrelser eller evt. uregelmæssigheder i vandforsyningen.

Reservedele.

Information om bestilling af reservedele finder du på: www.grundig.dk

Ved bestilling af reservedele må modelbetegnelse og serienummer på produktet oplyses. Denne information findes på typeskiltet på produktet.

Anmodning om service.

Grundig har lokale serviceværksteder over hele landet.

Ved tekniske henvendelser må følgende information opgives / fremvises:

- Navn
- Adresse
- Telefon
- Modelbetegnelse
- Serienummer
- Købsdato / Købs kvittering
- Fejlbeskrivelse

Grundig Nordic No As
Glynitveien 25
1400 Ski - NO

Tlf +45 70 80 87 77
hvidevareservice@grundig.com
www.grundig.dk



TØRKETROMMEL

BRUKERHÅNDBOK

NO

www.grundig.com

GRUNDIG

1. Vennligst les denne bruksanvisningen først!..... 38

2. Viktige instruksjoner for sikkerhet og miljø 39

- 2.1 Generell sikkerhet..... 39
 - 2.1 1. Elektrisk sikkerhet 40
 - 2.1 2. Produktsikkerhet 41
- 2.2. Montering over en vaskemaskin 43
- 2.3 Tiltent bruk 44
- 2.4. Barnesikkerhet..... 44
- 2.5 Samsvar med WEEE-forskriften og avhending av avfallsproduktet..... 45
- 2.6 Samsvar med RoHS-direktivet:45
- 2.7 Emballasjeinformasjon 45
- 2.8 Tekniske spesifikasjoner 46

3. Din tørketrommel 47

- 3.1 Leveransens omfang 47

4. Montering 48

- 4.1 Egnet monteringssted 48
- 4.2 Fjerne enheten for transportsikkerhet 49
- 4.3 Installering under benk..... 49
- 4.4 Tilkobling av avløp..... 49
- 4.5 Justering av føttene..... 50
- 4.6 Elektrisk tilkobling 50
- 4.7 Transport av tørketrommelen50
- 4.8 Advarsler om lyder 51
- 4.9 Skifte belysningslampe 51

5. Forberedelse 52

- 5.1 Klesvask egnet for tørking i tørketrommelen 52
- 5.2 Klesvask ikke egnet for tørking i tørketrommelen 52
- 5.3 Forbered klesvask for tørking52
- 5.4 Hva du bør gjøre for å spare energi 52
- 5.5 Riktig lastkapasitet..... 53

6. Betjening av produktet 54

- 6.1 Styringspanel..... 54
- 6.2 Displaysymboler 54
- 6.3 Klargjøring av maskinen 55
- 6.4 Programvalg 55
- 6.5 Hovedprogrammer 55
- 6.6 Ekstraprogrammer 56
- 6.7 Programvalg og forbrukstabell..... 58
- 6.8 Tilleggs funksjoner..... 59
- 6.9 Advarsels- symboler 59
- 6.10 Start av program..... 60
- 6.11 Barnesikring 60
- 6.12 Endring av program etter at det har startet opp..... 61
- 6.13 Avbryting av program 62
- 6.14 Avslutning av program 62
- 6.15 Luktfunksjon..... 62

7. Vedligeholdelse og 63

- 7.1 Rengøring af fnugfilter / lugens inderside 63
- 7.2 Rengøring af sensoren..... 64
- 7.3 Tømning af vandbeholderen 64
- 7.4 Rengøring af filterskuffen 65
- 7.5 Rengøring af forstøveren 67

8. Problemløsning..... 68

1. Vennligst les denne bruksanvisningen først!

Kjære kunde,

takk for at du har valgt et Grundig-produkt. Vi håper at produktet, som er produsert med høy kvalitet og bruk av høyteknologi, vil gi deg optimale resultater. Vi anbefaler deg å lese gjennom denne bruksanvisningen og den øvrige medfølgende dokumentasjonen nøye før du bruker produktet, og oppbevare bruksanvisningen og den øvrige medfølgende dokumentasjonen for fremtidig referanse. Hvis du selger eller gir bort produktet til noen andre, la da også bruksanvisningen og den øvrige medfølgende dokumentasjonen følge med. Ta hensyn til alle detaljer og advarsler som er angitt i bruksanvisningen og følg instruksjonene der. Husk at denne bruksanvisningen også gjelder for flere andre modeller. Forskjeller mellom modellene er det gjort oppmerksom på i bruksanvisningen.



Les anvisningene.

Forklaring av symboler

Gjennom denne bruksanvisningen er følgende symboler brukt:



Viktig informasjon eller nyttige tips om bruk.



Advarsel vedr. farlige situasjoner med hensyn til liv og eiendom.



Advarsel mot elektriske støt.



Advarsel mot varme overflater.



Advarsel mot brannfare.



Produktets emballasje er laget av resirkulerbare materialer i henhold til våre nasjonale lover på miljøområdet.

Kast ikke emballasjeavfall sammen med husholdningsavfall eller annet avfall, men kast dette til på innsamlingssteder (miljøstasjoner) som er opprettet av de lokale myndighetene.

2. Viktige instruksjoner for sikkerhet og miljø

Dette avsnittet inneholder sikkerhetsinstruksjoner som vil hjelpe å beskytte mot personskader eller materielle skader. Unnlattelse av å følge disse instruksjonene vil ugyldiggjøre garantien.

2.1 Generell sikkerhet

- Tørketrommelen kan brukes av barn på og over 8 år, og av personer med mennesker med fysiske, sensoriske eller mentale evner som ikke er fullt utviklet, eller som mangler erfaring og kunnskap. Dette er forutsatt at de holdes under tilsyn eller har fått opplæring i sikker bruk av produktet og risikoen forbundet med det. Barn skal ikke leke med produktet. Rengjøring og vedlikehold skal ikke utføres av barn med mindre de overvåkes av andre.
- Barn på under 3 år skal holdes unna med mindre de overvåkes kontinuerlig.
- Justerbare føtter må fjernes. Gapet mellom tørketrommelen og gulvet skal ikke reduseres med materialer slik som tepper, tre eller teip. Det vil forårsake problemer med tørketrommelen.
- Installasjon og reparasjon må alltid utføres av det autoriserte serviceverkstedet. Produsenten skal ikke holdes ansvarlig for skader som måtte oppstå fra prosedyrer som utføres av uautoriserte personer.
- Vask aldri tørketrommelen ved å spraye eller helle vann på den! Det er fare for elektrisk støt!

2.1.1 Elektrisk sikkerhet



Instruksjoner for elektrisk sikkerhet skal være inkludert mens elektrisk tilkobling gjøres under monteringen.



Apparatet må ikke tilføres strøm gjennom en ekstern bryterenhet, som for eksempel et tidsur, eller kobles til en krets som regelmessig slås av og på ved en enhet.

- Koble tørketrommelen til en jordet stikkontakt som er beskyttet med en sikring med verdien som er angitt på typeskiltet. Få en kvalifisert tekniker til å utføre jordingsinstallasjonen. Selskapet vårt skal ikke holdes ansvarlig for skader som måtte oppstå når tørketrommelen brukes uten jording i henhold til lokale forskrifter.
- Spenningen og det tillatte sikringsvernet er beskrevet på typeskiltet.
- Spenningen på typeskiltet må være lik nettspenningen.
- Koble fra tørketrommelen når den ikke er i bruk.
- Koble tørketrommelen fra nettspenningen under installasjon, vedlikehold, rengjøring og reparasjonsarbeid.
- Ikke berør tørketrommelen med våre hender! Koble aldri fra ved å trekke i kabelen, trekk alltid i pluggen.
- For å redusere faren for brann og elektrisk støt, ikke bruk skjøteledninger, multipluggere eller adaptorer for å koble tørketrommelen til strømforsyningen.
- Støpselet må være lett tilgjengelig etter installasjon.



Skadede nettkabler må byttes ut ved å varsle det autoriserte servicenettnetverket.



Hvis tørketrommelen er defekt, må den ikke brukes med mindre det repareres av et autorisert serviceverksted! Det er fare for elektrisk støt!

2.1.2 Produktsikkerhet



Sørg for at luftinntaket til tørketrommelen er åpen og godt ventilert.

Produkt inneholder kjølemiddelet R290.

R290 er et miljøvennlig, men antenkelig, kjølemiddel.

Hold produktet vekk fra potensielle varmekilder som kan føre til at det antennes.



Punkter som må tas med i betraktning i forbindelse med brannfare:

Klesvasken og gjenstandene angitt nedenfor må ikke vaskes i tørketrommelen da dette kan medføre brannfare.

- Uvaskede plagg
- plagg med olje, aceton, alkohol, fyringsolje, parafin, flekkfjernere, terpentin, parafin eller parafinfjernere må vaskes i varmt vann med rikelig vaskemiddel før de tørkes i tørketrommelen.

Av denne grunn er det særlig viktig at plagg som med slike flekker vaskes grundig. For å gjøre dette, bruker du en passende mengde oppvaskemiddel og en høy vasketemperatur.



Klesvasken eller plaggene nedenfor må ikke tørkes i tørketrommelen på grunn av brannfare:

- Plagg eller puter stivet opp med skumgummi (lateks), dusjletter, vanntette tekstiler, materialer med gummiarmering og gummiputer.
- Ingenting rengjøres med industrielle kjemikalier.

Gjenstander slik som lightere, fyrstikker, mynter, metalldele, tråder osv. kan skade trommelsettet eller føre til funksjonsproblemer. Derfor bør du sjekke all vasken som du vil sette inn i tørketrommelen.

Stopp aldri tørketrommelen før programmet er ferdig. Hvis du må gjøre dette, fjerner du all tøyvasken raskt og legger dem ut for å spre varmen.



Klær som ikke vaskes tilstrekkelig kan antennes på egenhånd og kan til og med antennes etter at tørkingen er over.

- Du må gi sørge for nok ventilasjon for å hindre at gasser kommer ut fra enheter som opererer med andre typer drivstoff. Du må blant annet hindre at den åpne flammen akkumuleres i rommet på grunn av faren for flammetilbakeslag.



Undertøy som inneholder metallforsterkninger skal ikke tørkes i trommelen. Tørketrommelen kan bli skadet hvis metallforsterkninger blir løse og brekker av under tørking.



Bruk tøyemyknere og lignende produkter i henhold til produsentenes anvisninger.



Rengjør alltid lofilteret før og etter du setter inn vasken. Bruk aldrig tørketrommelen med mindre lofilteret er satt inn.

- Forsøk aldri reparere tørketrommelen på egenhånd. Ikke utfør noen reparasjoner eller utskifting på produktet selv om du kjenner til eller har muligheten til å utføre den nødvendige prosedyren med mindre det er helt tydelig foreslått i instruksjonsboken eller den publiserte servicemanualen. Ellers kan du sette ditt og andres liv i fare.
- Det må ikke være en låsbar dør, skyvedør eller dør med hengsler som kan blokkere åpningen av ileggsdøren på stedet der tørketrommelen skal monteres.
- Monter tørketrommelen på steder som er egnet for hjemmebruk. (Bad, lukket balkong, garasje osv.)

- Sørg for at ikke kjæledyr kommer inn i tørketrommelen. Sjekk innsiden av tørketrommelen før du bruker den.
- Ikke len på ileggsdøren til tørketrommelen når den er åpen da dette kan før til at trommelen faller.
- Lo må ikke få lov til å samle seg opp rundt tørketrommelen

2.2 Montering over en vaskemaskin

- En festeanordning bør brukes mellom de to maskinene når du monterer tørketrommelen over en vaskemaskin. Tilslutningsanordningen må monteres av det autoriserte serviceverkstedet.
- Totalvekten på vaskemaskinen og tørketrommelen – med full last – når de er plassert oppå hverandre når omtrent 180 kg. Plasser produktene på et solidt gulv med tilstrekkelig bærekapasitet!



Vaskemaskinen kan ikke plasseres på tørketrommelen. Ta hensyn til advarslene ovenfor når du monterer vaskemaskinen.

Monteringstabell for vaskemaskin og tørketrommel				
Tørketrommelens dybde	Vaskemaskinens dybde			
	62 cm	60 cm	54 cm	< 50 cm
54 cm	Kan monteres			Kan ikke monteres
60 cm	Kan monteres		Kan ikke monteres	

2.3 Tiltent bruk

- Tørketrommelen er designet for bruk i hjemmet. Den er ikke egnet for kommersiell bruk og må ikke brukes til annet enn tiltent bruk.
- Tørketrommelen skal kun brukes til å tørke klesvask som er merket for dette.
- Produsenten fraskriver seg alt ansvar ved uriktig bruk og transport.
- Levetiden til tørketrommelen du kjøpte er 10 år. I løpet denne perioden vil reservedeler være tilgjengelig for å sikre at tørketrommelen fungerer som den skal.

2.4 Barnesikkerhet

- Emballasjematerialer er farlige for barn. Hold emballasjematerialer.
- Elektriske produkter er farlige for barn. Hold barn unna produktet når det er i drift. Ikke la dem tukle med tørketrommelen. Bruk barnesikringen for å hindre barn i å tukle med tørketrommelen.



Barnesikringen er på kontrollpanelet. **(Se barnesikring)**

- Hold ileggsdøren lukket selv når tørketrommelen er i bruk.

2.5 Samsvar med WEEE-forskriften og avhending av avfallsproduktet



Dette produktet er i samsvar med EUs WEEE-direktiv (2012/19/EU). Dette produktet har et klassifiseringssymbol for kasserte elektriske og elektroniske produkter (EE-avfall).

Dette produktet er produsert med deler og materialer av høy kvalitet som kan gjenbrukes og er egnet for resirkulering.

Avfallsproduktet må ikke avhendes sammen med normalt husholdningsavfall og annet avfall ved slutten av levetiden. Ta det til et mottak for resirkulering av elektrisk og elektronisk utstyr. Rådfør med lokale myndigheter for å lære mer om disse mottakene.



R290 er et antenkelig kjølemiddel. Sørg derfor for at systemet og rørene ikke blir skadet under drift og håndtering.

Hold produktet vekk fra potensielle varmekilder som kan føre til at det antennes i tilfelle skade.

Ikke avhend produktet ved å sette det i ild.

2.6 Samsvar med RoHS-direktivet:

Produktet du har kjøpt er i samsvar med EU RoHS-direktivet (2011/65/EU). Det kan ikke inneholde farlig og forbudt materiell som er angitt i direktivet.

2.7 Emballasjeinformasjon

Emballasjematerialene til produktet er laget av resirkulerbare materialer i samsvar med våre nasjonale miljøforskrifter. Emballasjematerialene skal ikke avhendes sammen med husholdningsavfall eller andre typer avfall. Ta dem til mottak for emballasjemateriale som er utpekt av lokale myndigheter.

2.8 Tekniske spesifikasjoner

NO

Høyde (justerbar)	84,6 cm / 86,6 cm*
Bredde	59,7 cm
Dybde	64,3 cm
Kapasitet (maks.)	9 kg**
Nettovekt (\pm 4 kg)	51 kg
Spenning	Se typeskilt***
Nominell strøminngang	
Modellkode	

* Min. høyde: Høyde med justerbare føtter som er lukket.

Maks. høyde: Høyde med justerbare føtter som er åpnet maksimalt.

** Vekt på tørr klesvask før vask.

*** Typeetikett bak ileggsdøren.



Tekniske spesifikasjoner for dette apparatet kan bli endret uten varsel for å forbedre kvaliteten på produktet.



Tegningene i denne bruksanvisningen er skjematiske og stemmer ikke nødvendigvis nøyaktig overens med produktet.



Verdiene som er oppgitt på maskinens etiketter eller i dokumentasjonen som følger med maskinen er oppnådd på laboratorium i henhold til relevante standarder. Avhengig av drifts- og miljømessige forhold knyttet til apparatet, kan verdiene variere.

3 Din tørketrommel

3.1 Leveransens omfang

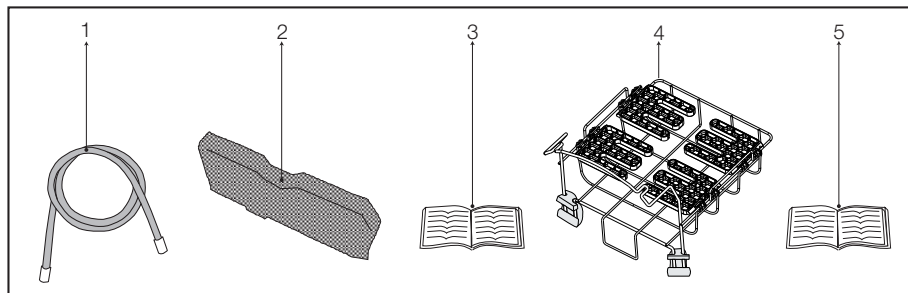

1. Vannuttappingslange *
2. Filterskuffsvamp*
3. Bruksanvisning
4. Tørking Rack*
5. Tørking Rack bruksanvisning*

*Den kan leveres sammen med maskinen, avhengig av modell.

4. Montering

Før du ringer det nærmeste autoriserte servicesenteret for å montere tørketrommelen, må elektrisk installasjon og vannavløpet er hensiktsmessig. Hvis de ikke er passende, ringer du en kvalifisert elektriker og tekniker for å gjennomføre nødvendige endringer.



Klargjøring av tørketrommelens plassering samt elektriske- og avløpsinstallasjoner er kundens ansvar.



Før montering, må du inspisere tørketrommelen visuelt for å se om den har feil. Hvis tørketrommelen er skadet, skal du ikke montere den. Skadede produkter kan utgjøre en helsemessig risiko.



La tørketrommelen vente i 12 timer før du begynner å bruke den.

4.1 Eget monteringssted

- Monter tørketrommelen på en stabil og jevn overflate.
- Tørketrommelen er tung. Ikke flytt den på egenhånd.
- Bruk tørketrommelen på et godt ventilert, støvfritt sted.
- Gapet mellom tørketrommelen og overflaten skal ikke reduseres med materiale slik som tepper, tre eller teip.
- Ikke dekk til ventilasjonsgitteret til tørketrommelen.
- Det må ikke være en låsbar dør, skyvedør eller dør med hengsler

som kan blokkere åpningen av ileggsdøren på stedet der tørketrommelen skal monteres.

- Når tørketrommelen er montert, må den være på samme syed der tilkoblingene er blitt gjort. Når du monterer tørketrommelen, må du sørge for at bakveggen til trommelen ikke kommer i kontakt med noe (uttak, stikkontakt, osv.).
- Plasser tørketrommelen minst 1 cm unna kantene av de andre møblene.
- Tørketrommelen kan brukes ved temperaturer mellom +5 °C og +35 °C. Dersom driftsforholdet faller utenfor dette området, vil dette påvirke driften av tørketrommelen negativt og den kan bli skadet.
- Den bakre overflaten til tørketrommelen skal plasseres mot en vegg.



Ikke plasser tørketrommelen på strømkabelen.

* Ignorer følgende advarsler hvis produktet ditt ikke inneholder R290



Tørketrommelen inneholder kjølemiddelet R290.* R290 er et miljøvennlig, kjølemiddel.* Sørg for at luftinntaket til tørketrommelen er åpen og godt ventilert.* Hold potensielle flammekilder vekk fra tørketrommelen.*

4.2 Fjerne enheten for transportsikkerhet



Fjern enheten for transportsikkerhet før du bruker tørketrommelen for første gang.

- Åpne ileggsdøren.
- Det er en nylonpose i trommelen som inneholder et stykke styropor. Hold den i delen som er merket med XX XX.
- Dra nylonet mot deg og fjern enheten for transportsikkerhet.

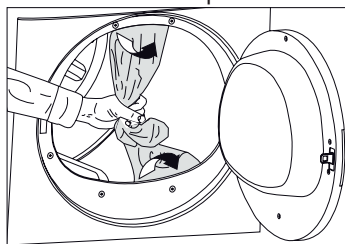

Se til at ingen del av enheten for transportsikkerhet er igjen i trommelen.

4.3 Installering under benk

- Dette produktet kan bli installert under en benk, såfremt benkens høyde er tilstrekkelig.



FORSIKTIG: Mens du bruker en tørketrommel som er plassert under en benk, ha aldri tørketrommelen i gang uten installeringsdelen under benken.

Tørketrommelens dybde	60 cm	54 cm
Installeringsdelen under benkens varebeholdningsnummer.	2979700200	2973600200

- La det være minst tre cm plass rundt produktets sider og bakvegg når du installerer det under en benk eller in i et skap.

4.4 Tilkobling av avløpt

I produkter utstyrt med en kondensatorenhet vil vann samle seg i vanntanken under tørkesyklusen. Du bør tømme oppsamlet vann etter hver tørkesyklus.

Du kan tømme oppsamlet vann direkte gjennom avløpslangen som følger med produktet istedenfor å tømme vannet som samles opp i vanntanken periodevis.

Tilkobling av avløpslang

- 1-2** Trekk i slangen bak tørketrommelen med hendene for å koble den fra stedet der den er tilkoblet. Ikke bruk verktøy til å fjerne slangen.
- 3** Koble den ene enden av avløpslangen som følger med tørketrommelen til tilkoblingspunktet der du fjernet slangen til produktet i forrige trinn.
- 4** Koble den ene enden av avløpslangen direkte til avløpet eller håndvasken.

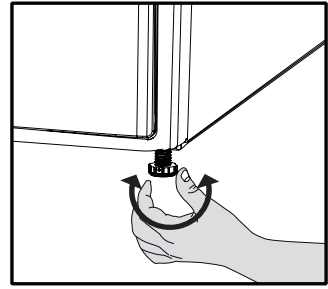
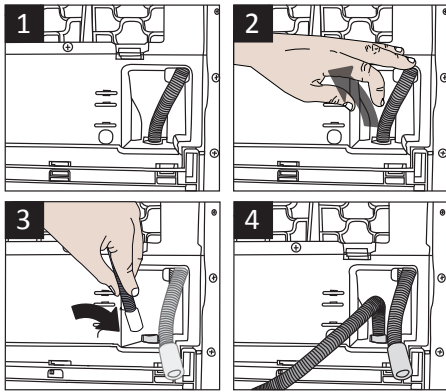

Skru aldri justeringsføttene løs fra sine respektive hus.



Slangetilkoblingen må gjøres på en sikker måte. Avløpsslangen blir overfylt hvis slangen kommer ut av huset mens vannet tømmes.



Avløpsslangen må festes til en høyde på maksimalt 80 cm.



Sørg for at avløpsslangen ikke trækkes på og ikke brettes mellom avløpet og maskinen.



Hvis en tilbehørspakke leveres med produktet ditt, må du se den detaljerte beskrivelsen.

4.5 Justering av føttene

- For å sikre at tørketrommelen går stille og vibrasjonsfritt, må den stå jevnt og balansert på føttene. Balanser maskinen ved å justere føttene.
- Vri føttene til venstre eller høyre til tørketrommelen står jevnt og fast.

4.6 Elektrisk tilkobling

For spesifikke instruksjoner for elektrisk tilkobling som kreves under montering, (se 2.1.1 Elektrisk sikkerhet)

4.7 Transport av tørketrommelen

Koble fra tørketrommelen før du transporterer den.

Tøm alt vannet som er igjen i tørketrommelen.

Hvis du gjør en direkte avløpstilkobling, må du fjerne slangeforbindelser.



Vi anbefaler tørketrommelen i oppreist stilling. Hvis det ikke er mulig å bære maskinen i oppreist, anbefaler vi å bære den ved å vippe den mot høyre side når du ser på den forfra.

4.8 Advarsler om lyder



Det er normalt å av og til høre metallisk støy under monteringen.

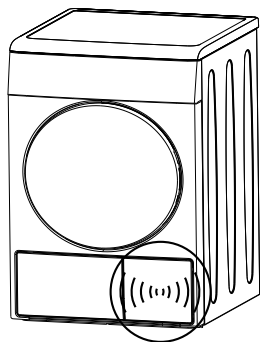

Vann som samles opp under drift pumpes til vanntanken. Det er normalt å høre pumpelyder under denne prosessen

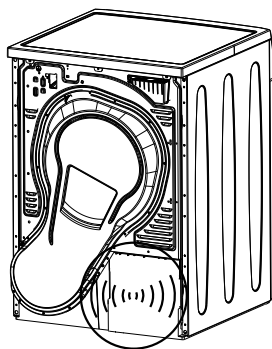

























4.9 Skifte belygningslampe

I tilfelle en belygningslampe brukes i tørketrommelen. For å skifte pæren/LED-en som brukes til belysning av tørketrommelen, ring det autoriserte servicesenteret. Lampen(e) som brukes i dette produktet er ikke egnet for vanlig rombelysning. Det tiltenkte formålet til denne lampen er å hjelpe brukeren med å sette tøy i tørketrommelen på en komfortabel måte. Lampene som brukes i dette apparatet må tåle ekstreme fysiske forhold slik som vibrasjoner og temperaturer over 50 °C.

5. Forberedelse

5.1 Klesvask egnet for tørking i tørketrommelen

Følg alltid instruksjonene på tøylappene. Tørk bare plagg med en lapp der det står at de kan tørkes i en tørketrommen og sørg for at du har valgt det riktige programmet.

SYMBOLER FOR KLESVASK																								
	Tørkesymboler		Tåler tørketrommel		Strykefritt		Tørkes som finvask		Tåler ikke tørketrommel		Skal ikke tørkes		Tåler ikke rensing											
	Tørkeinnstillinger		Ved alle temperaturer		Ved høy temperatur		Ved middels temperatur		Ved lav temperatur		Uten varme		Tørkes hengende		Tørkes liggende		Henges opp vått til tørking		Tørkes liggende i skygge		Kan renses			
	Stryk -		Stryk ved høy temperatur		Stryk ved middels temperatur		Stryk ved lav temperatur		Skal ikke strykes		Må ikke dampstrykes													
	Tørk eller damp																							
	Maksimal temperatur		200 °C		150 °C		110 °C																	

5.2 Klesvask ikke egnet for tørking i tørketrommelen



Delikate broderte stoffer, ull, silkeplagg, delikate og dyrebare stoffer, lufttette gjenstander og tyllgardiner er ikke egnet for maskintørking.

5.3 Forbered klesvask for tørking

- Plagg kan vikles inn i hverandre etter vask. Separer plaggene før du setter dem i tørketrommelen.
- Tørk plaggene med metalltilbehør som glidelås, fra innsiden og ut.
- Fest glidelåser, kroker og spenner og knepp sammen laken.

5.4 Hva du bør gjøre for å spare energi

Informasjonen nedenfor vil hjelpe deg å bruke tørketrommelen på en økologisk og energieffektiv måte.

- Spinn tøyet på høyest mulig hastighet når du vasker det. Tørketiden vil dermed forkortes og energiforbruket reduseres.
- Sorter tøyet etter type og tykkelse. Tørk tøy av samme type sammen. Kjøkkenkluter og bordkluter tørker for eksempel forttere enn tykke baderomshåndklær.
- Følg instruksjonene i bruksanvisningen når du skal velge programmer.

- Ikke åpne ileggsdøren til maskinen under tørking med mindre det er nødvendig. Hvis absolutt må åpne ileggsdøren, må du ikke holde den åpen lenge.
- Ikke sett inn vått tøy mens tørketrommelen er i drift
- Rengjør lofilteret før og etter hver tørkesyklus.
- Rengjør filteret med jevne mellomrom når det er synlig luftoppsamling på filteret eller når symbolet tennes, hvis det er rengjøringsymbol «» tilgjengelig.
- Ventiler rommet, der tørketrommelen befinner, grundig under tørking.

5.5 Riktig lastkapasitet

Følg instruksjonen i "programvalg- og forbrukstabellen". Ikke last inn mer enn kapasitetsverdiene på etiketten.

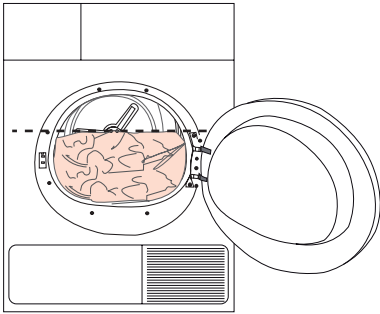

Følgende vekter er gitt som eksempler.

Klesvask	Omtrentlige vekter (g)*
Dynetrekk i bomull (dobbel)	1500
Dynetrekk i bomull (enkelt)	1000
Lakener (doble)	500
Lakener (enkle)	350
Store bordkluter	700
Små bordkluter	250
Teservietter	100
Baderomshåndklær	700
Håndklær	350
Bluser	150
Bomullsskjorter	300
Skjorter	250
Bomullskjoler	500
Kjoler	350
Bukser	700
Lommetørkler (10 stykker)	100
T-skjorter	125

*Vekt på tørr klesvask før vask.



De anbefales ikke å laste inn en større mengde klesvask enn det som står på figuren. Tørkeytelsen reduseres når maskinen er overbelastet. Tørketrommelen og klesvasken kan dessuten bli skadet.

6. Betjening av produktet

6.1 Styringspanel

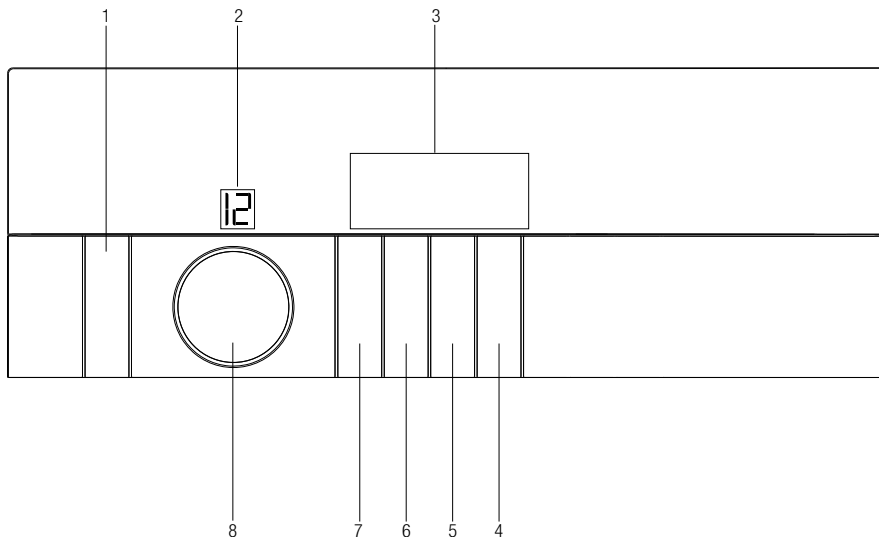

1. På/Av/Kansellerings-knapp
2. Programnummer-indikator
3. Display
4. Start/Pause-knapp
5. Avslutningstidsinnstillingsknapp
6. Lydadvarselnivå/Barnesikringsknapp
7. Timerprogramvalgsknapp
8. Programvalgsknott

6.2 Displaysymboler



- Indikator som viser tiden som gjenstår*
- Filterskuff-rengjøringsadvarselssymbol
- Filterrengjøringsadvarselssymbol
- Lydadvarselssymbol
- Barnesikringsadvarselssymbol
- Vanntankadvarselssymbol
- Avslutningstidssymbol
- Start-/Pause-symbol
- List som viser programets framdrift

* Tiden som vises på displayet viser gjenstående tid fram til slutten av programmet og endres i henhold til tøyets fuktighetsnivå og tørketrommelmodell.

6.3 Klargjøring av maskinen

1. Koble til maskinen.
2. Legg tøyet inn i maskinen.
3. Trykk på **På/Av/Kanseller**-knappen i ett sekund (lenge).
4. Når maskinen brukes for første gang, begynner det med et deklarasjonsprogram (tørking av bomull).



Å trykke på På/Av/Kanseller-knappen betyr ikke nødvendigvis at programmet har startet. Trykk på **Start/Pause**-knappen for å starte opp programmet.

6.4 Programvalg

1. Bestem deg for et passende program fra tabellen nedenfor, som inneholder ulike tørkingsnivåer.
2. Velg ønsket program ved hjelp av **Programvalgs**-knotten.

Ekstra tørt	Bare bomullstøy tørkes ved normal temperatur. Tykke tekstiler og tekstiler med flere lag (håndklær, sengetøy, jeans m.m.) tørkes på en måte der de ikke krever stryking før de blir plassert i garderoben.
Skaptørt	Alminnelig tøy (skjorter, kjoler m.m.) tørkes slik at de er klare til å strykes.

Skaptørt pluss	Alminnelig tøy (duker, undertøy og lignende) tørkes på en måte der de ikke krever stryking før de blir plassert i garderoben.
Stryketørt	Alminnelig tøy (f.eks.: duker, undertøy), tørkes på en måte der de ikke krever stryking før de legges i skuffene, men i større grad enn det som gjelder for klart til bruk-alternativet.



For ytterligere opplysninger om programmet, se "Programvalg og forbrukstabell".

6.5 Hovedprogrammer

Avhengig av stofftype, er følgende hoved-programmer tilgjengelige:

• Bomullstøy

Tørk holdbart tøy med dette programmet. Tørker ved normal temperatur. Det anbefales å bruke dette programmet til bomullstøy (laken, dynetrekk, håndklær, badekåper, o.a.).

• Syntetiske stoffer

Tørk mindre holdbart tøy med dette programmet. Anbefales til syntetiske stoffer.

6.6 Ekstraprogrammer

For spesielle tilfeller er de følgende ekstraprogrammene tilgjengelige i maskinen.



Ekstraprogrammene kan variere, avhengig av din maskins funksjoner.

• Sengetøy

Tørk kun fiberdyner som er forsynt med etikett der det står "kan tørkes i maskin." Pass på at du legger dynen inn på riktig måte for å unngå skader på maskinen og dynen. Ta av dynetrekke før du legger dynen inn i maskinen. Brett dynen i to før du legger den inn i maskinen.

- Ikke legg inn mer enn en dobbeltfiberdyne (200 x 200 cm). Ikke tørk gjenstander som inneholder bomull, slik som dyner, puter m.m.

- Ikke tørk andre gjenstander enn dyner som tepper, matter eller matter. Det kan utrette permanent skade på maskinen din.



For å oppnå bedre resultater i tørketrommelen, må tøyet vaskes på egnede programmer og sentrifugeres på anbefalte sentrifugehastigheter i vaskemaskinen.

• Skjorter

Dette programmet tørker skjorter mer sensitivt og bretter dem mindre og dermed bidrar det til at det blir lettere å stryke dem.



Det kan være litt fuktighet igjen i skjortene ved slutten av programmet. Vi anbefaler deg å ikke la skjorter bli liggende i tørketrommelen.

• Jeans

Bruk dette programmet til å tørke dine jeans som er sentrifugert på høy hastighet i vaskemaskinen.

• Sportstøy

Bruk dette programmet til å tørke syntetiske plagg, bomullsplagg og plagg laget av blandede tekstiler sammen.

• Ulloppfriskning

Bruk dette programmet til å luften og mykgjøre ulltøy som kan vaskes i vaskemaskin. Ikke bruk programmet for å tørke tøyet helt. Ta ut og luft tøyet umiddelbart etter at programmet er over.

• Daglig

Dette programmet brukes til å tørke bomulls- og syntetiske stoffer på hverdagsbasis, og varer i 100 minutter.

• Skjorter 30'

Bruk dette programmet til å gjøre to skjorter klare til stryking på 30 minutter.

• Finvask

Du kan tørke svært sarte tekstiler (silkebluser, fint undertøy, m.v.) som er egnet for tørking eller tøy som anbefales å håndvaskes på lavere temperatur.



Det anbefales å bruke en tøypose for å unngå at visse ømfintlige plagg og tøy blir krøllete eller skadet. Ta tøyet umiddelbart ut av tørketrommelen og heng det opp etter at programmet er slutt for å hindre at det blir krøllete.

• **Oppfriskning**

Bare lufting utføres i 10 minutter uten å blåse varm luft. Du kan luften klær som har blitt oppbevart i lukket miljø over lang tid og fjerne ubehagelige lukter takket være dette programmet.

• **Timerprogrammer**





Du kan velge en av de tidsinnstilte programmene på hhv. 10 min., 20 min., 30 min., 40 min., 50 min., 60 min., 80 min., 100 min., 120 min., 140 min. og 160 min. for å oppnå ønsket endelig tørkingsnivå ved lave temperaturer.



Med dette programmet utfører maskinen tørking i den tiden som er valgt, uavhengig av tørrhetsnivå.

6.7 Programvalg og forbrukstabell

NO

Programmer	Kapasitet (kg)	Sentrifugeringshastighet i vaskemaskin (o/min)	Omtrentlig mengde resterende fuktighet	Tørketid (minutter)
Bomullstoffer / kulørt				
 Ekstra tørt	9	1000	% 60	195
 Skaptørt	9	1000	% 60	185
 Stryketørt	9	1000	% 60	150
Skjorter 30'	0,5	1200	% 60	30
Skjorter	1,5	1200	% 50	40
Jeans	4	1200	% 50	110
Sengetøy	2,5	1000	% 40	120
Sportstøy	4	1000	% 60	105
Daglig	4	1200	% 50	100
Finvask	2	600	% 40	45
Ulloppfriskning	1,5	600	% 50	8
Syntetiske stoffer				
 Skaptørt	4,5	800	% 40	75
 Stryketørt	4,5	800	% 40	70
Energiforbruksverdier				
Programmer	Kapasitet (kg)	Sentrifugeringshastighet i vaskemaskin (o/min)	Omtrentlig mengde resterende fuktighet	Energiforbruksverdi kWh
Bomull lintøy Skaptørt*	9	1000	% 60	2,1
Bomull Stryketørt	9	1000	% 60	1,45
Syntetisk Skaptørt	4,5	800	% 40	0,65

 "Programmet Bomull skaptørt" brukes ved full og delvis last og er standardprogrammet som informasjonen i etiketten og beskrivelsen gjelder for. Det vil si at dette programmet er egnet for tørking av normalt våt bomullstøy og at det er det mest energieffektive programmet for bomull.

* : Energimerkings-standardprogram (EN 61121:2012) Alle verdier som er angitt i tabellen er satt i hht. EN 61121:2012 Standard. Disse verdiene vil kunne avvike fra verdiene i tabellen alt etter type tøy, sentrifugeringshastighet, miljømessige forhold og svingninger i spenning.



Når du velger bomullsprogrammet, må du sende det kondenserte vannet ut gjennom avløpslangen.

6.8 Tilleggs funksjoner

Lyd advarsel

 Maskinen vil gi fra seg en lydadvarsel når programmet er ferdig. Bruk **lydadvarselnivå-**knappen til å justere lydnivået.



Du kan endre lydnivå enten før programmet starter opp eller mens programmet er i gang.



Anti-krølling

A 2-timers anti-krøllings-program for å hindre at tøyen krølles vil bli aktivert dersom du ikke tar ut tøyen etter at programmet er avsluttet. Dette programmet roterer tøyen i 10-minutters-intervaller for å hindre krølling.

6.9 Advarsels- symboler



Advarselssymboler vil kunne avvike alt etter din maskins modell.

Lofilter- rengjøring

Når programmet er ferdig, vil et advarselssymbol vises for å minne deg på om at filtret trenger rengjøring.



Dersom filterrengjørings symbolet vises kontinuerlig, se da seksjonen "Problemløsning."

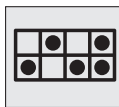

Vann- tank

Når programmet er ferdig, vil et advarselssymbol vises for å minne deg på om at vanntanken trenger å tømmes. Dersom vanntanken blir full mens programmet går, vil advarselssymbolet begynne å blinke og maskinen vil ta en pause. Tøm vannet i tanken og trykk på **Start/ Pause-** knappen for å fortsette programmet. Advarselssymbolet slås av og programmet gjenopptar drift.



Rengjøring av filterskuff

Advarselssymbolet blinker med visse mellomrom for å minne deg på om at filterskuffen trenger rengjøring.



Avslutningstids-innstilling

Avslutningstids-innstillings-funksjonen gjør det mulig å utsette avslutningstiden for programmet i opptil 24 timer.

1. Åpne innleggingsdøren og legg inn tøyen.

2. Velg tørkingsprogram, sentrifugeringshastighet og, hvis nødvendig, tilleggsfunksjoner.
3. Trykk på **Avslutningstids-innstillings-** valgknappen for å stille inn ønsket **Avslutningstids-innstillings-** symbol lyser opp på displayet. (Når det trykkes på knappen og den holdes inne, fortsetter **Avslutningstids** å gå uavbrutt).
4. Trykk på **Start/Pause-** knappen. **Avslutningstids-innstillingen** begynner nedtelling. ":" midt i den **Avslutningstids-innstillingen** som vises vil begynne å blinke.



Ekstra tøy vil kunne legges inn/tas ut i løpet av avslutningstidsperioden. Ved slutten av avslutningstidsperiode- nedtellingen, vises avslutningstids-symbolet, tørkingsprosessen settes i gang og programmets varighet vises. Tiden som vises på displayet er totaltiden, bestående av alminnelig tørkingstid og avslutningstid.

Endring av avslutningstid

Dersom du ønsker å endre avslutningstid under nedtellingen:

1. Trykk på **På/Av/Kanseller-** knappen i tre sekunder for å kansellere programmet. Start opp maskinen på nytt og gjenta avslutningstids-prosedyren for ønsket tid.
2. Dersom din maskin er i drift for første gang, starter den opp med deklarasjons-program (tørking for bomull).

Kansellering av avslutningstids-funksjon

Dersom du ønsker å kansellere avslutningstids- nedtellingen og sette programmet i gang straks:

1. Trykk på **På/Av/Kanseller-** knappen i tre sekunder for å kansellere programmet..
2. Trykk på **På/Av/Kanseller-** knappen for å starte opp programmet du tidligere har valgt.

6.10 Start av program

Trykk på **Start/Pause-** knappen for å starte opp program.

Start- ► symbolet vil lyse opp for å indikere at programmet har startet og ":" symbolet midt i den tiden som gjenstår vil fortsette å blinke.

6.11 Barnesikring

Maskinen er utstyrt med en Barnesikring som hindrer konflikt med det aktuelle programmets gang ved at det trykkes på en knapp. Alle knapper, foruten **På/Av/Kanseller-** knappen på styringspanelet deaktiveres når Barnesikringen er aktiv.

For å aktivere Barnesikringen, trykker du på Lydadvarsel, Barnesikring i tre sekunder.

For å starte opp et nytt program etter at det aktuelle programmet er over eller for å avbryte det aktuelle programmet, bør Barnesikringen deaktiveres. Trykk på samme knapp i tre sekunder igjen **for å deaktivere Barnesikringen.**



Det vil vises et lås- symbol på displayet når Barnesikringen er aktivert.



i Barnesikringen deaktiveres når maskinen slås av og på med **På/Av/Kanseller-**knappen.

Når Barnesikringen er aktivert:

- Displaysymbolene kommer ikke til å endres selv om Programvalgsknottens posisjon endres mens maskinen er i gang eller stoppes.
- Dersom Barnesikringen deaktiveres etter at Programvalgsknottens posisjon er endret mens maskinen går, stanser maskinen og ny programinformasjon vises.

6.12 Endring av program etter at det har startet opp.

Etter at maskinen har startet opp, kan du endre programmet som er valgt og tørke tøyet på et annet program.

1. Dersom du ønsker å velge ekstra tørr-programmet istedenfor strykingstørr-programmet, trykk da på **Start/Pause-**knappen i ett sekund for å stanse programmet.
2. Velg ekstra tørr-programmet ved å vri på Programvalgsknotten.
3. Trykk på **Start/Pause-**knappen for å starte opp program.

Innlegging av ytterligere/uttaking av tøy i Pause-modus

For å tilføre eller ta ut tøy etter at tørkingsprogrammet har startet opp:

1. Trykk på **Start/Pause-**knappen for å slå maskinen over i **Pause-**modus. Tørkingsprosessen vil stanse.
2. Mens maskinen er i **Pause-**modus, åpner du innleggingsdøren, tilfører eller tar ut tøy og lukker så innleggingsdøren.
3. Trykk på **Start/Pause-**knappen for å starte opp program.

i Tøy som legges i etter at tørkingsprosessen har begynt, vil kunne forårsake at det tøyet som allerede tørkes i maskinen blandes med våte klær og resultatet vil være vått tøy etter at tørkingsprosessen er over.

i Du kan gjenta prosessen med tilførsel eller uttaking av tøy så mange ganger du har behov for det i løpet av tørkingen. En slik prosess vil imidlertid forlenge programtiden og energiforbruket, ettersom tørkingsprosessen vil bli avbrutt gjentatte ganger. Derfor anbefales det å tilføre tøy før programmet har startet opp.

i Dersom du velger et nytt program ved å vri på Programvalgsknotten mens maskinen er i Pause-modus, forlater maskinen det aktuelle programmet og det vises ny programinformasjon.



FORSIKTIG: Berør ikke trommelens indre overflate når du tilfører eller tar ut tøy mens et program kjøres. Trommelens overflate er varme.

6.13 Avbryting av program

Hvis du av en eller annen grunn ønsker å stoppe tørkingen og avbryte programmet etter at maskinen har begynt å gå, trykk da på og hold inne **På/Av/Kanseller**-knappen i tre sekunder.



FORSIKTIG: Ettersom maskinens innside kommer til å være svært varm når du avbryter et program mens maskinen går, bør du aktivere ventilasjonsprogrammet for å kjøle det ned.

6.14 Avslutning av program

Lofilterrengjørings- og vanntank-advarsels-symbolene lyser opp i programoppfølgings-indikatoren når programmet er ferdig. Innleggingsdøren kan åpnes og maskinen er klar for en ny syklus.

Trykk på **På/Av/Kanseller**-knappen for å slå av maskinen.



Et 2-timers anti-krøllingsprogram vil bli aktivert hvis tøyet ikke blir tatt ut etter at programmet er fullført.



Rengjør lofiltret etter hver tørking. (Se "Lofilter og innleggingsdør indre overflate")



Tøm vanntanken etter hver tørkesyklus. (Se "Tørking av vanntank")

6.15 Luktfunksjon

Tørkeren din inkluderer et luktprogram. For å bruke denne funksjonen, må du lese ProScent-bruksanvisningen. Det er tre forskjellige luktalternativer som kan brukes med tørkeren. Frisk, Blomstre/rose, Hav. Maskinen din leveres med bare én luktkapsel. Andre luktkapsler kan kjøpes fra autoriserte serviceverksteder. Bare bruk kapsler fra autoriserte serviceverksteder.

7. Vedlikehold og rengjøring

Levetiden til produktet blir lengre og vanlige problemer reduseres hvis det rengjøres ved jevne mellomrom.

7.1 Rengjøre lofilter / indre overflate på ileggsdør

Lo og filter som slippes ut i luften fra klesvasken under en tørkesyklus, samles opp i lofilteret.



Slikt filter og lo dannes som regel og bruk og vask.



Rengjør alltid lofiltere og den indre overflatene til ileggsdøren etter hver tørkeprosess.



Du kan rengjøre lofilterhuset med en støvsuger.

For å rengjøre lofilteret:

- Åpne ileggsdøren.
- Fjern lofilteret ved å trekke det opp og åpne lofilteret.
- Rengjør lo-, fiber- og bomullstrevlen for hånd eller med en myk klut.
- Lukk lofilteret og sett den tilbake i huset sitt.

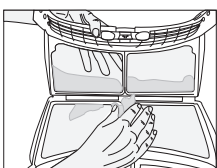
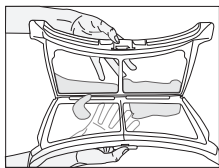
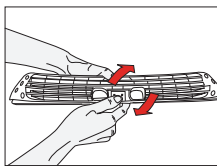
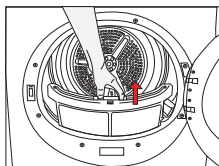

- Et lag kan bygge seg opp på filterporene og føre til tilstopping av filteret etter at du har brukt tørketrommelen en stund. Vask lofilteret med varmt vann for å fjerne laget som bygger seg opp på lofilteroverflaten. Tørk lofilteret fullstendig før du setter det inn på nytt.

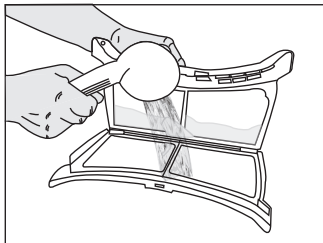

- Rengjør hele den indre overflaten til ileggsdøren og dørpakningen med en myk, fuktig klut.

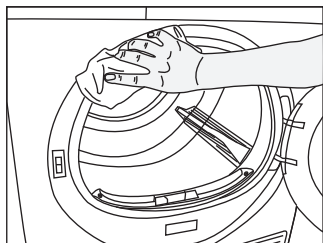
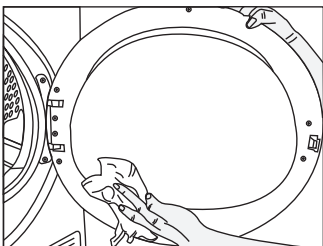

7.2 Rengjøring av sensoren

Det er fuktighetsensorer i tørketrommelen som oppdager om klesvasken er tørr eller ikke.

For å rengjøre sensorer:

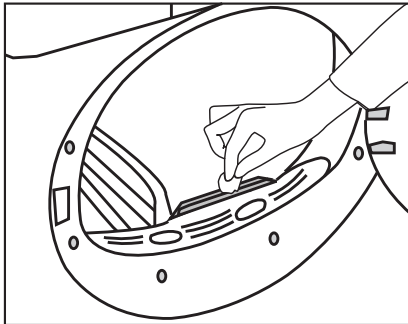

- Åpne ileggsdøren til tørketrommelen.
- La maskinen kjøles ned hvis den fremdeles er varm på grunn av tørkeprosessen.
- Vask av metalloverflater med en myk klut som er fuktet med eddik og tørking.

	Rengjør metalloverflatene til sensorene 4 ganger i året.
	Ikke bruk metallverktøy når du rengjør metalloverflatene til sensorene.
	Ikke bruk løsemidler, rengjøringsmidler eller lignende stoffer til rengjøring da dette kan føre til brann og eksplosjon!



7.3 Tømme vanntanken

Fuktigheten til klesvasken fjernes og kondenseres under tørkeprosessen og vannet som oppstår samles i vanntanken. Tøm vanntanken etter hver tørking.

	Kondensert vann kan ikke drikkes!
	Fjern aldri vanntanken når programmet kjører!

- Hvis du glemmer å tømme vanntanken, vil maskinen stoppe under de påfølgende tørkesyklusene når vanntanken er full og Vanntankvarselsymbolet vil blinke. Hvis dette er tilfellet, tømmer du vanntanken og trykker Start/pause-knappen for å gjenoppta tørkesyklusen.
- For å tømme vanntanken:
- Dra ut skuffen og fjern vanntanken forsiktig.

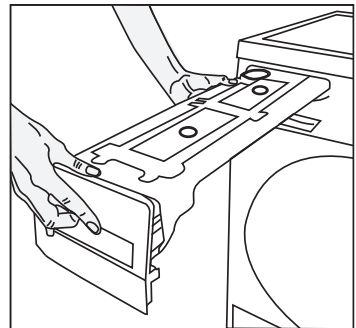

- Tøm vannet i tanken.

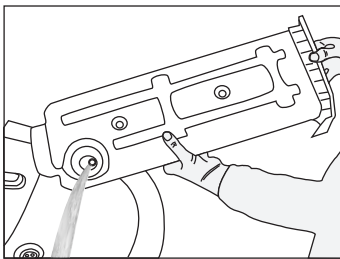

- Hvis lo har hopet seg opp i trakten til vanntanken rengjør du den under rennende vann.
- Sett vanntanken tilbake i setet.



Hvis du tømmer vann direkte, trenger du ikke å tømme vanntanken.

7.4 Rengjøre filterskuffen

Lo og filter som ikke fanges opp av lofilteret blokkeres i filterskuffen bak sparkeplaten. Rengjør filteret med jevne mellomrom når det er synlig luftoppsamling på filteret eller når symbolet tennes, hvis det er rengjøringsymbol «» tilgjengelig

Det er et enfasefilter. Dette er enfasefilteret er fra svampen

For å rengjøre filterskuffen:

- Trykk på sparkeplateknappen for å åpne sparkeplaten.

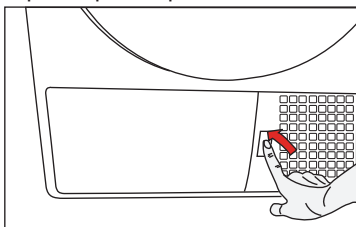

- Fjern dekselet til filterskuffen ved å dreie den i pilens retning.

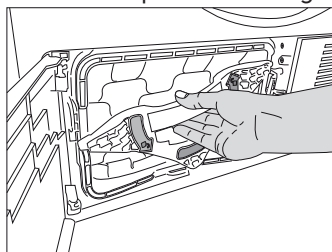

- Dra ut filterskuffen.

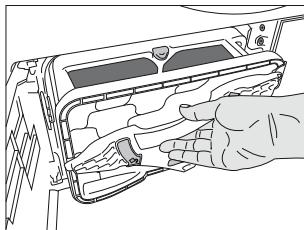

- Åpne filterskuffen ved å trykke på den røde knappen.

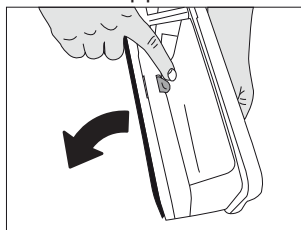

- Ta ut filterskuffsvampen.

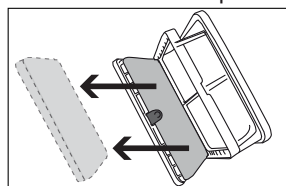

- Vask filterklutsvampen for hånd for å fjerne fiberen og loet. Når du har vasket svampen, klemmer du det med hånden og fjerner overflødig vann. Tørk svampen grundig før du setter den vekk.



Du trenger ikke å rengjøre svampen hvis det ikke er en betydelig opphopning av lo og fiber.

- Sett svampen tilbake på plass.

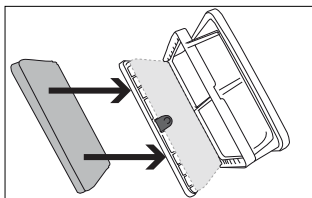

Legg svampen forsiktig innenfor rammen av filterkassetten er vist med piler, for å unngå å klemme når filteretskuff er lukket”..:

-

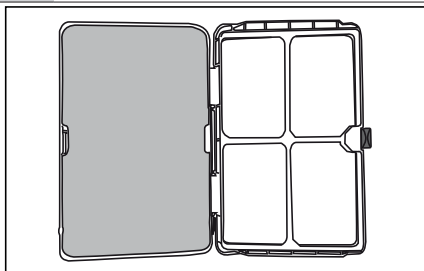

Lukk filterskuffen for å låse den røde knappen.

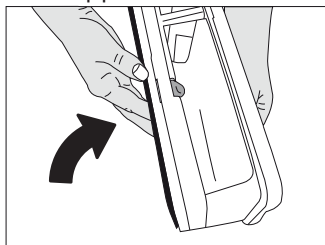

- Sett filterskuffen tilbake på plass, dreid dekselet til filterskuffen i pilens retning og lukk det skikkelig.

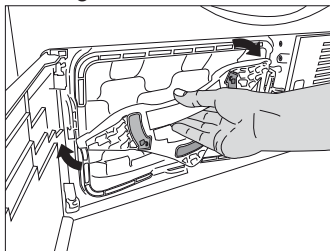

- Lukk dekselet til sparkeplaten.

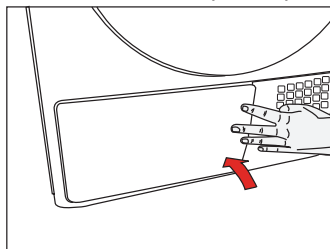

Tørking uten filterskuffsvamp vil skade maskinen!



Et/en skittent lofilter og filterskuff vil føre til lengre tørkeperioder og høyere energiforbruk.



Svampfilteret må ikke byttes mens det er dryppende vått, da dette kan forårsake feil.

7.5 Rengjøring av fordamperen

Rengjør loet som har samlet seg på finnene til fordamperen bak filterskuffen med en støvsuger.

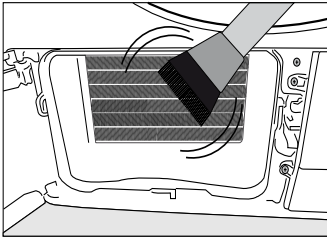
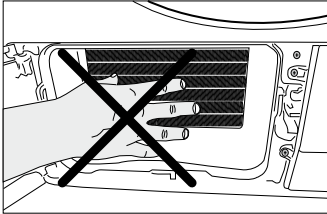

Du kan også rengjøre for hånd forutsatt at du bruker vernehansker. Prøv ikke å rengjøre med bare hender. Fordamperfennene kan skade hånden.

8 Feilsøking

Tørkeprosessen tar for lang tid.

- Porene til lofilteret er tilstoppet. >>> Vask lofilteret med varmt vann.
- Filterskuffen er tilstoppet. >>> Rengjør svampen og filterkluten i filterskuffen.
- Ventilasjonsgitteret på frontsiden av maskinen er blokkert. >>> Fjern gjenstandene (hvis noen) som blokkerer ventilasjonen foran ventilasjonsgitteret.
- Ventilasjonen er ikke tilstrekkelig, da rommet der maskinen er installert er svært lite. >>> Åpne døren og vinduet i rommet for å unngå at romtemperaturen øker for mye.
- Kalkavleiringer har satt seg på fuktighetssensoren. >>> Rengjør fuktighetssensoren.
- For mye vask er lagt inn. >>> Ikke overlast tørketrommelen.
- Vasken er ikke tilstrekkelig sentrifugert. >>> Sentrifuger vasken ved høyere hastighet i vaskemaskinen.

Vasken kommer ut våt på slutten av tørketiden.



Etter tørking føles de varme klutene fuktigere enn det faktiske fuktighetsnivået.

- Det er sannsynlig at det valgte programmet ikke passet til typen vask. >>> Kontroller pleiemerkelappen på klær, velg det passende programmet for typen vask eller bruk timerprogrammer i tillegg.
- Porene til lofilteret er tilstoppet. >>> Vask lofilteret med varmt vann.
- Filterskuffen kan være blokkert. Rengjør skummen i filterskuffen.
- For mye vask er lagt inn. >>> Ikke overlast tørketrommelen.
- Vasken er ikke tilstrekkelig sentrifugert. >>> Sentrifuger vasken ved høyere hastighet i vaskemaskinen.

Tørketrommelen slås ikke på eller programmet starter ikke. Tørketrommelen starter ikke når den stilles inn.

- Den er ikke koblet til. >>> Se til at maskinen er koblet til.
- Lastedøren er på gløtt. >>> Se til at døren er lukket riktig.
- Programmet er ikke valgt eller start/pause/avbryt-knappen er ikke trykket. >>> Se til at programmet er stilt inn og ikke står på pause.
- Barnelåsen er aktivert. >>> Deaktiver barnelåsen.

Programmet har blitt avbrutt uten noen årsak.

- Lastedøren er på gløtt. >>> Se til at døren er lukket riktig.
- Det var et strøbrudd. >>> Trykk på start/pause/avbryt-knappen for å starte programmet.
- Vanntanken er full. >>> Tøm vanntanken.

Vasken har krympet, blitt filtet eller ødelagt.

- Et program som ikke egnet seg for typen vask er blitt brukt. >>> Kontroller plaggets merkelapp og velg et program som passer for stofftypen.

Trommelbelysningen tennes ikke. (På modeller med lys)

- Tørketrommelen er ikke slått på med på/av-knappen. >>> Se til at tørketrommelen er slått på.
- Lampen er defekt. >>> Ring den autoriserte serviceagenten for å få skiftet ut lampen.

Slutt/anti-krøll-symbolet er på.

- Antikrøllprogrammet er aktivert for å forhindre at vasken som ligger i maskinen krølles. >>> Slå av tørketrommelen og ta ut vasken.

Sluttsymbolet er på.

- Programmet er ferdig. Slå av tørketrommelen og ta ut vasken.

Lofilterrengjøringsymbolet er på.

- Lofilteret er ikke rengjort. >>> Rengjør lofilteret.

Lofilterrengjøringsymbolet blinker.

- Filterskuffen er tilstoppet med lo. >>> Rengjør lofilteret.
- Det har satt seg en avleiring på lofilterets porer som kan forårsake tilstopping. >>> Vask lofilteret med varmt vann.
- Filterskuffen er tilstoppet. >>> Rengjør svampen og filterkluten i filterskuffen.

Vann lekker fra lastedøren

- Lo har samlet seg på de innvendige overflatene til lastedøren og på overflatene til lastedørpakningen. >>> Rengjør de innvendige overflatene til lastedøren og overflatene på lastedørpakningen.

Lastedøren åpnes plutselig.

- Lastedøren er på gløtt. >>> Skyv lastedøren for å lukke den før du hører en låselyd.

Varslingssymbolet for vanntanken er på/blinket.

- Vanntanken er full. >>> Tøm vanntanken.
- Vanntømmeslangen er bøyd. >>> Hvis produktet er koblet direkte til avløpet, kontroller vanntømmingsslangen.

Varslingssymbol for filterskufferengjøring blinker.

- Filterskuffen er ikke rengjort. >>> Rengjør svampen og filterkluten i filterskuffen.



Hvis du ikke kan eliminere problemet selv om du følger instruksjonene i dette avsnittet, ta kontakt med forhandleren eller den autoriserte serviceagenten. Gjør aldri forsøk på å reparere et defekt produkt selv.



I tilfelle du opplever et problem noe sted på apparatet, kan du be om en erstatning ved å kontakte det autoriserte serviceverkstedet og oppgi apparatmodellnummeret.
Hvis apparatet brukes med ikke-autentiske deler, kan det føre til feil på apparatet.
Produsent og distributør er ikke ansvarlig for funksjonsfeil som skyldes bruk av ikke-autentiske deler.

PRODUKTMIKROKORT

I samsvar med kommisjonsdelegert forskrift (EF) nr.: 392/2012

Leverandørnavn eller varemerke		Grundig
Modellnavn		GTN 39250 HGFC 7188283690
Nominell kapasitet (kg)		9.0
Tørketrommeltype	Ventilert	-
	Kondensator	•
Energieffektivitetsklasse ⁽¹⁾		A++
Årlig energiforbruk (kWh) ⁽²⁾		248,8
Type kontroll	Automatisk	•
	Non-Automatisk	-
Energiforbruk på standard bomullsprogram ved full last (kWh)		2,1
Energiforbruk på standard bomullsprogram ved halv last (kWh)		1,1
Strømforbruk i av-modus på standard bomullsprogram ved full last, P ₀ (W)		0,50
Strømforbruk i la stå på-modus på standard bomullsprogram ved full last, P _L (W)		1,00
Varighet for la stå på-modus (min)		30
Standard bomullsprogram ⁽³⁾		
Programtid for standard bomullsprogram ved full last T _{dry} (min)		185
Programtid for standard bomullsprogram ved halv last T _{dry/2} (min)		108
Vektet programtid for standard bomullsprogram ved full og halv last (T _v)		141
Kondenseringseffektivitetsklasse ⁽⁴⁾		A
Gjennomsnittlig kondenseringseffektivitet på standard bomullsprogram ved halv last, C _{dry}		91%
Gjennomsnittlig kondenseringseffektivitet på standard bomullsprogram ved halv last, C _{dry/2}		91%
Vektet kondenseringseffektivitet på standard bomullsprogram ved full og halv last, C _v		91%
Lydeffektivnivå for standard bomullsprogram ved full last ⁽⁵⁾		65
Innebygget		-

• : Ja - : Nei

(1) Skala fra A+++ (mest effektiv) til D (minst effektiv)

(2) Energiforbruk basert på 160 tørkesykluser i standard bomullsprogram ved full og halv last, og forbruk i lav-effektmodi. Faktisk energiforbruk per syklus avhenger av hvordan apparatet brukes.

(3) "Skaptørt-program" brukt ved full og halv last er standardprogrammet som etikettinformasjonen og mikrokortinformasjonen omhandler. Dette programmet er egnet for tørking av normalt vått bomullstøy og er mest effektivt for bomull med hensyn til strømforbruk.

(4) Skala fra G (minst effektiv) til A (mest effektiv)

(5) Vektet gjennomsnittsverdi —L_{WA} uttrykket i dB(A) re 1 pW

Reklamasjon og servicehåndtering.

Produkter solgt til forbruker i Norge, er underlagt Lov om forbrukerkjøp. Der det inntreffer feil eller mangler som omfattes av loven innen lovens frister, utbedres dette uten omkostninger for deg. Feil eller skader som oppstår, som er brukerbetinget eller ligger utenfor leverandørens kontroll, omfattes ikke av loven. En reparasjon vil da normalt belastes bruker. Ved næringskjøp gjelder kjøpsloven.

Grundig dekker ikke.

Feil eller mangler som har oppstått pga.

- Installasjon i strid med brukerveiledning.

- Mangelfullt vedlikehold eller behandling i strid med brukerveiledning.
- Inngrep og reparasjoner utført av uautorisert personell, eller bruk av uoriginale reservedeler.
- Unormale spenningsvariasjoner utover merkespenningen, lynnedslag, elektriske forstyrrelser eller evt. uregelmessigheter i vannforsyningen.

Reservedeler.

Informasjon om bestilling av reservedeler finner du på: www.grundig.no

Ved bestilling av reservedeler må det opplyses om modellbetegnelse og serienummer på produktet. Denne informasjonen finnes på typeskiltet på produktet.

Anmodning om service.

Grundig har lokale serviceverksteder over hele landet.

Ved tekniske henvendelser må følgende informasjon oppgis / fremvises:

- Navn
- Adresse
- Telefon
- Modellbetegnelse
- Serienummer
- Kjøpsdato / Kjøpskvittering
- Feilbeskrivelse

Grundig Nordic No As
Glynitveien 25
1400 Ski - NO

Tlf +47 815 59 590
hvitevareservice@grundig.com
www.grundig.no

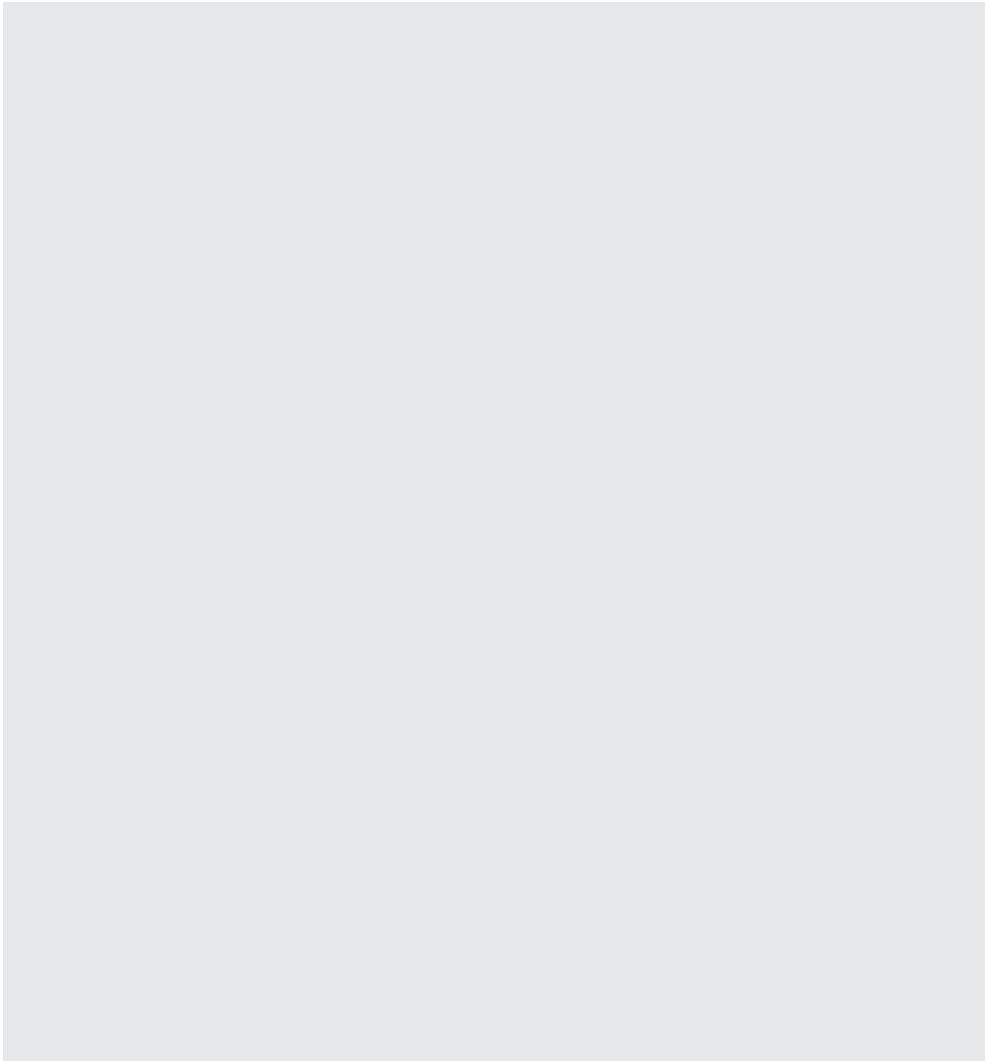

GRUNDIG

www.grundig.com

Document Number 2960312142_NO/260419.1111