

# GRUNDIG

## Tørretumbler

Brugermanualen

## Tørketrommel

Brukerhåndboken



GTP7023CEGMW



DA / NO

2960313358\_DA/230223.1349



GENBRUGT OG  
GENBRUGELIGT PAPIR

## Kære kunde

### Læs denne vejledning inden brug af dette produkt!

Tak fordi du har valgt et Grundig product. Vi vil gerne have, at du opnår den optimale effektivitet fra dette høj kvalitetsprodukt, der er fremstillet med avanceret teknologi. Sørg for at læse og forstå denne vejledning og supplerende dokumentation fuldt ud inden brug.

Overhold alle advarsler og oplysninger heri. Derfor kan du beskytte både dig selv og dit produkt mod potentielle skader.

Opbevar brugermanualen. Inkluder denne guide med enheden, hvis du overleverer den til en anden.

### Symboler og bemærkninger

Følgende symboler bruges i denne vejledning:



Fare, der kan medføre død eller personskade



Læs brugermanualen.



Vigtige oplysninger og nyttige tips.



Advarsel mod varme overflader



Advarsel mod elektrisk stød



Advarsel mod brandfare



Advarsel mod skoldning



Produktets emballage er lavet af genbrugsmaterialer, i overensstemmelse med den nationale miljølovgivning.



Advarsel mod brand

**BEMÆRK** Fare, der kan forårsage materiel skade på produktet eller det omkringliggende område

|  |           |
|--|-----------|
| <b>1 Sikkerhedsinstruktioner.....</b>  | <b>5</b>  |
| 1.1 Tilsigtet brug.....  | 5         |
| 1.2 Sikkerhed for børn, sårbare personer og husdyr .....                                 | 5         |
| 1.3 El-sikkerhed.....  | 6         |
| 1.4 Transportsikkerhed .....   | 6         |
| 1.5 Installationssikkerhed.....  | 6         |
| 1.6 Brugssikkerhed .....   | 8         |
| 1.7 Vedligeholdelses- og rengøringssikkerhed .....                                       | 10        |
| 1.8 Belysningsikkerhed .....   | 10        |
| <b>2 Miljøinstruktioner .....</b>  | <b>11</b> |
| 2.1 Overholdelse af WEEE-regulativer og bortskaffelse af affaldsproduktet.....           | 11        |
| 2.2 Emballageoplysninger.....  | 11        |
| 2.3 Standardoverensstemmelses- og testoplysninger/FN-<br>overensstemmelseserklæring..... | 11        |
| <b>3 Din tørretumbler .....</b>  | <b>12</b> |
| 3.1 Tekniske specifikationer .....   | 12        |
| 3.2 Generelt Udseende.....   | 13        |
| 3.3 Leveringsomfang .....  | 13        |
| <b>4 Installation.....</b>   | <b>14</b> |
| 4.1 Korrekt monteringssted .....   | 14        |
| 4.2 Fjernelse af transportsikkerhedsbeslaget .....                                       | 14        |
| 4.3 Forbindelse til vandafløbsslange på produkter med dampfunktion .....                 | 15        |
| 4.4 Justering af ben.....  | 15        |
| 4.5 Flytning af tørretumbleren .....   | 16        |
| 4.6 Advarsel om støj.....  | 16        |
| 4.7 Udskiftning af pære .....  | 16        |
| <b>5 Forberedelse.....</b>   | <b>17</b> |
| 5.1 Vasketøj egnet til tørring i tørretumbler .....                                      | 17        |
| 5.2 Vasketøj, der er uegnet til tørring i tørretumbler .....                             | 17        |
| 5.3 Klargøring af vasketøjet til tørring .....   | 17        |
| 5.4 Sådan opnås energibesparelser.....   | 17        |
| 5.5 Korrekt opfyldningskapacitet .....   | 18        |

|  |           |
|--|-----------|
| <b>6 Betjening af produktet .....</b>  | <b>19</b> |
| 6.1 Styrepanel .....   | 19        |
| 6.3. Opsætning af tørretumbleren .....   | 19        |
| 6.4 Programvalg og forbrugstabel.....  | 20        |
| 6.5 Hjælpefunktioner .....   | 23        |
| 6.6 Advarselsindikatorer .....   | 23        |
| 6.7 Start af programmet .....  | 23        |
| 6.8 Børnelås.....  | 24        |
| 6.9 Ændring af programmet, når det er startet.....   | 24        |
| 6.10 Annullering af programmet.....  | 24        |
| 6.11 Afslutning af programmet.....   | 25        |
| 6.12 Lugtfunktion .....  | 25        |
| 6.13 Generel beskrivelse af dampprogrammer.....  | 25        |
| 6.14 HomeWhiz-funktion .....   | 26        |
| <b>7 Vedligeholdelse og rengøring .....</b>  | <b>28</b> |
| 7.1 Fnugfiltre (interne og eksterne filtre)/Rengøring af den indvendige overflade på lugen ..... | 28        |
| 7.2 Rengøring af føleren .....   | 29        |
| 7.3 Tømning af vandbeholderen .....  | 29        |
| 7.4 Rengøring af kondensatoren.....  | 30        |
| <b>8 Fejlfinding .....</b>   | <b>32</b> |

# 1 Sikkerhedsinstruktioner

Dette afsnit indeholder de sikkerhedsanvisninger, der er nødvendige for at forebygge risikoen for personskader og materielle skader.

- Vores firma skal ikke holdes ansvarlig for skader, der kan opstå, hvis disse instruktioner ikke overholdes.
- Installation og reparation skal altid udføres af en autoriseret service.
- Brug kun originale reservedele og tilbehør.
- Du må ikke reparere eller udskifte nogen del af apparatet, medmindre det specifikt er angivet i brugermanualen.
- Modificer ikke produktet.



## 1.1 Tilsigtet brug

- Produktet er kun designet til husholdningsbrug. Det er ikke beregnet til erhvervs-mæssig brug.
- Dette produkt er ikke beregnet til udendørs brug.
- Installer eller betjen ikke produktet, hvor frost er en mulighed og/eller sårbar over for eksterne elementer. Vand frosset i pumpen eller slangerne kan forårsage skader
- Produktet kan kun bruges til at tørre og ventilere vasketøj, der vaskes med vand og tørre maskine sikkert.



## 1.2 Sikkerhed for børn, sårbare personer og husdyr

- Dette apparat kan bruges af børn i alderen fra 8 år og derover, af personer med nedsat fysisk, sensorisk eller psykisk funktionsevne eller med manglende erfaring og viden, hvis de er blevet vejledt eller instrueret i brugen af apparatet på en sikker måde og forstår de farer, de er udsat for.. Børn bør ikke lege med produktet. Rengøring og vedligeholdelse må ikke foretages af børn uden opsyn.
- Børn under 3 år skal holdes væk fra produktet, medmindre de er under opsyn.
- El-produkter er farlige for børn og husdyr. Børn og kæledyr må ikke lege med produktet, klatre på eller komme ind i produktet.
- Hold produkt døren lukket, selv når den ikke betjenes. Børn eller kæledyr kan låses inde i produktet og kvæles.
- Rengøring og brugervedligeholdelse må ikke foretages af børn uden opsyn.
- Hold emballagematerialer utilgængelige for børn. Fare for personskade eller kvælning!
- Opbevar alle tilsætningsstoffer, der bruges til produktet, utilgængeligt for børn.
- Inden bortskaffelse af produktet skal du skære netledningen af og ødelægge påfyldningsdøren.



### 1.3 El-sikkerhed

- Produktet skal være afbrudt under installation, vedligeholdelse, rengøring, reparation og flytning.
- Hvis ledningen er beskadiget, må den kun udskiftes af autoriseret service for at undgå enhver risiko, der måtte opstå.
- Træk ikke i netledningen under produktet eller på bagsiden af produktet. Læg ikke tunge genstande på ledningen. Netledningen må ikke knækkes, klemmes og må ikke komme i kontakt med nogen varmekilde.
- Brug ikke en forlængerledning, multistik eller adapter til at betjene dit produkt.
- Apparatet må ikke forsynes via en ekstern koblingsenhed, såsom en timer, eller tilsluttet et kredsløb, der regelmæssigt tændes og slukkes af et værktøj.
- Strømsstikket skal være let tilgængeligt. Hvis dette ikke er muligt, skal der findes en mekanisme, der opfylder den elektriske lovgivning, og som kobler alle klemmer fra lysnettet (sikring, afbryder, hovedafbryder osv.) på den elektriske installation.
- Rør ikke ved stikket med våde hænder!
- Når du tager stikket ud af stikkontakten, skal du ikke holde fast i netledningen, men stikket.



### 1.4 Transportsikkerhed

- Tag stikket ud af produktet inden transport, tøm vandtanken, og fjern eventuelt vandafløbstilslutningerne.
- Dette produkt er tungt, du må ikke håndtere det alene.
- Tag de nødvendige forholdsregler for, at produktet falder ned og vælter. Undgå at kollideres eller tabe produktet under transport.
- Brug ikke de ekstruderede dele af produktet (såsom påfyldningsdøren) til at flytte produktet.
- Hold produktet i lodret position. Hvis den ikke kan bevæges oprejst, skal den vippes til højre set forfra.



### 1.5 Installationssikkerhed

- For at forberede produktet klar til installation skal du sikre dig, at den elektriske installation og vandafløbet er korrekt ved at kontrollere oplysningerne i brugervejledningen. Hvis du ikke har de fornødne tilslutninger til installation, skal du kontakte en elektriker og en blikkenslager for at arrangere etablering af de fornødne tilslutninger. Disse operationer udføres af kunden.

- Kontroller, om der er sket skade på produktet, inden du installerer det. Tilslut ikke produktet, hvis det er beskadiget.
- Fjern ikke det justerbare stativ.
- Placer produktet på en jævn og hård overflade, og skab balance med de justerbare ben.
- Afstanden mellem produktet og gulvet bør ikke reduceres med materialer såsom tæpper, stykker træ og bånd. Ventilationshullerne under bunden af produktet må ikke tilstoppes med et tæppe.
- Produktet skal installeres for ikke at tilstoppe ventilationshullerne.
- Installer produktet i et miljø uden støv og med god ventilation.
- Installer ikke produktet i nærheden af brændbare og eksplosive materialer, og opbevar ikke brændbare og eksplosive materialer i nærheden af produktet, når det er i drift.
- Produktet må ikke installeres mod en dør, en skydedør, hvor produktdækslet ikke kan åbnes helt, eller bag en hængslet dør, hvor produktets hængsel vender mod dørens hængsler.
- Installer produktet, hvor regelmæssig vedligeholdelse og rengøring let kan udføres.
- Anbring produktet med bagsiden mod væggen (til varmelegemer).
- Efter anbringelse af produktet skal du sikre dig, at bagvæggen ikke kommer i kontakt med ekstrudering (vandhane, stikkontakt osv.).
- Anbring produktet med mindst 1 cm mellemrum mellem produktet og møbelkanterne.
- Følg reglerne for tilslutning af røggasstuds i vejledningen (for modeller med røggas).
- Udsugningsluften må ikke ledes til en røggasstuds, der bruges til at udstøde røg fra enheder, der bruger gas eller andet brændstof (for modeller med røggasstuds).
- Ventilationsslangen må ikke tilsluttes et varmelegeme eller en skorsten (for modeller med skorsten).
- Tilslut produktet til en jordet stikkontakt, der er beskyttet med en passende sikring i overensstemmelse med den specificerede type og strømhastigheder. Få en autoriseret installatør til at installere jordforbindelsesudstyr. Brug ikke produktet uden passende jordforbindelse efter lokale/nationale regler.
- Sæt produktet i en jordet stikkontakt, der er i overensstemmelse med de spændings-, strøm- og frekvensværdier, der er angivet på typeskiltet.
- Sæt ikke produktet i løse, ødelagte, beskidte, fedtede stikkontakter eller stikkontakter, der er kommet ud af deres sokkel eller stikkontakter med risiko for vandkontakt.
- De nye slangesæt, der følger med produktet, skal anvendes. Brug ikke gamle slangesæt igen. Foretag ikke tilføjelser til slangerne.

- Placer netledningen og slangerne, så det ikke er i fare for at vælte.
- For at bruge produktet oven på en vaskemaskine skal der anvendes en fastgørelsesåbning mellem to produkter. Fastgørelsesåbning skal monteres af den autoriserede service.
- Når produktet placeres på vaskemaskinen, kan deres samlede vægt, når det er fyldt, være omkring 180 kg. Anbring produkterne på et robust gulv, der kan bære tilstrækkelig belastning.
- Vaskemaskinen kan ikke placeres på tørretumbleren.

| Installationstabel til vaskemaskine og tørretumbler |   |
|---|---|
| Stablingskit type                                   | Dybde størrelse (TD=Tørretumbler, WM: Vaskemaskine)         |
| Plastik - 54/60 cm m el. u. rem                     | 60 cm TD --> WM $\geq$ 50 cm / 54 cm TD --> WM $\geq$ 45 cm |
| Plastik - 46 cm m el. u. rem                        | 46cm TD --> WM $\geq$ 40cm                                  |
| Med hylde - 60 cm                                   | 60cm TD --> WM $\geq$ 50cm                                  |
| Med hylde - 54 cm                                   | 54cm TD --> WM $\geq$ 45cm                                  |



## 1.6 Brugssikkerhed

- Den maksimale vægt af tørt tøj før vask er specificeret i afsnittet "Tekniske specifikationer".
- Anbring ikke uvaskede genstande i tørretumbleren.
- Genstande, der er tilsmudset med materialer som madolie, acetone, alkohol, benzin, petroleum, pletfjerner, terpentiner, voks eller fjernelsesmiddel, skal vaskes i varmt vand med mere rengøringsmiddel før tørring med tørretumbler.
- Hvis der anvendes kemikalier til rengøring, må tørretumbleren ikke bruges.
- Gummiskum (latexskum), bruseforhæng, vandafvisende tekstiler, gummiunderstøttede materialer og tøj, puder med gummiskumplader må ikke tørres i en tørretumbler.
- Genstande med hårspray, hårproduktrester eller lignende materialer må ikke tørres i en tørretumbler.
- Tøm lommerne på tøjet, og fjern genstande som tændstikker og lightere.
- Hvis alle genstande ikke kan fjernes hurtigt og ikke kan placeres, hvor varmen kan spredes, skal du ikke stoppe tørretumbleren, før tørringscyklussen er afsluttet.
- Den sidste del af tørretumblercyklussen udføres uden opvarmning (kølecyklus) for at sikre, at genstandene holdes på en temperatur, der ikke vil skade dem.



- Skyblemiddel til vask eller lignende produkter skal anvendes i overensstemmelse med instruktionerne for skyblemiddel til vask.
- Brug ikke tørretumbleren uden fnugfilteret.
- Tillad ikke, at der ophobes fibre omkring tørretumbleren.
- For at forhindre tilbagesugning af gas i rummet fra enheder, der bruger andet brændstof, inklusive åben ild, skal der være passende ventilation (til modeller med røggasstuds).
- Brug ikke produktet sammen med varmeapparater såsom gasvarmer og skorsten. Det kan medføre, at skorstenen antændes. (til modeller med røggasstuds)
- Læn dig ikke eller sid ikke på læssedøren, når den er åben, produktet kan vælte.
- Træd ikke på produktet.
- Placer ikke en flammekilde (stearinlys, cigaretter osv.) på produktet eller i nærheden af det. Opbevar ikke brandfarlige/eksplosive materialer.
- Rør ikke ved tromlen, når den drejer rundt.
- Produktets bagvæg vil blive varm under drift. Rør ikke ved bagsiden af produktet under tørring eller efter tørring er afsluttet. (til modeller med opvarmning)
- Undgå kontakt med den indvendige overflade af tromlen, når der tilføjes eller fjernes vasketøj i et igangværende program. Tromlens overflade er varm.
- Tryk ikke på knapperne med skarpe genstande som gafler, knive, med dine negle osv.
- Brug ikke defekte eller beskadigede produkter. Frakobl produktet (eller luk den tilsluttede sikring), og ring til den autoriserede service.
- Frakobl produktet, når det ikke er i brug.



## **1.7 Vedligeholdelses- og rengøringsikkerhed**

- Produktet må ikke vaskes ved at sprøjte eller hælde vand på. Brug ikke en højtryksrenser, damprenser, slange eller trykpistol til at rengøre produktet.
- Brug ikke skarpe eller slibende værktøjer til at rengøre produktet.
- Brug ikke materialer som husholdningsrengøringsmidler, vaskemidler, gas, benzin, alkohol, voks osv. til rengøring af produktet.
- Fnugfilteret skal rengøres regelmæssigt. Efter hver tørringscyklus skal fnugfilteret og indersiden af påfyldningsdøren rengøres.
- Rens fnug akkumuleret på fordamperen placeret bag filterskuffen med en støvsuger. Du kan også rense den med hånden, forudsat at du bærer beskyttelseshandsker. Forsøg ikke at rense den med de bare hænder. Fordamperlamellerne kan skade dine hænder. (For produkter med varmepumpe)
- På grund af brand- og eksplosionsfare må du ikke bruge opløsninger, rengøringsmaterialer, ståluld eller lignende materialer og værktøj til at rengøre følere.
- Rens røggasstudsene. (til modeller med røggasstuds)
- Drik ikke kondensvand.



## **1.8 Belysningssikkerhed**

- Kontakt en autoriseret service, når du har brug for at udskifte LED/pære ved hjælp af til belysning (for produkter med belysning).

## 2 Miljøinstruktioner

### 2.1 Overholdelse af WEEE-regulativer og bortskaffelse af affaldsproduktet



Dette produkt indeholder ikke de farlige og forbudte materialer, der er angivet i "Forordningen om kontrol med affald af elektrisk og elektronisk udstyr" udgivet af Ministeriet for miljø og urbanisering i Republikken Tyrkiet. Overholder WEEE-regulativer. Dette produkt blev fremstillet af genanvendelige og genbrugelige dele og materialer af høj kvalitet. Bortskaf ikke affaldsproduktet sammen med normalt husholdnings- og andet affald ved slutningen af dets levetid. Bring det til en central til genanvendelse af elektrisk og elektronisk udstyr. Du kan spørge din lokale administration om disse indsamlingssteder. Du kan hjælpe med at beskytte miljøet og naturressourcerne ved at levere de brugte produkter til genbrug.



R290 er også et brændbart kølemiddel. Sørg derfor for, at systemet og rørene ikke bliver skadet under drift og håndtering. Opbevar produktet fra på afstand af varmekilder, ellers kan det antænde, hvis det bliver beskadiget. Bortskaf ikke produktet ved at brænde det.

### 2.2 Emballageoplysninger

Produktets emballage er lavet af genbrugsmaterialer, i overensstemmelse med den nationale lovgivning. Smid ikke emballagen ud som affald med husholdningsaffaldet eller andet affald, kasser dem på de særlige indsamlingssteder udpeget af de lokale myndigheder.

### 2.3 Standardoverensstemmelses- og testoplysninger/ FN-overensstemmelseserklæring



Udviklings-, fremstillings- og salgfaserne for dette produkt gennemføres i overensstemmelse med sikkerhedsreglerne specificeret i alle relaterede instruktioner fra Den Europæiske Union.

|                       |                     |
|-----------------------|---------------------|
| <b>Frekvensbånd</b>   | : 2.400 – 2.484 GHz |
| <b>Maks. effekt</b> : | : < 100mW           |

### CE-overensstemmelseserklæring

Arçelik A.Ş. Erklærer herved at dette apparat er i overensstemmelse med EU-direktivet Directive 2014/53/EU.

Den fulde ordlyd af EU-overensstemmelseserklæringen er tilgængelig på følgende internetadresse:

– Produkter fra: [support.grundig.com](http://support.grundig.com)

## 3 Din tørretumbler

### 3.1 Tekniske specifikationer

DA

|                        |                    |
|------------------------|--------------------|
| Højde (justerbar)      | 84,6 cm / 86,6 cm* |
| Bredde                 | 59,8 cm            |
| Dybde                  | 60,7 cm            |
| Kapacitet (maks.)      | 10 kg**            |
| Nettovægt (± %10)      | 44 kg              |
| Spænding               | Se typemærkat***   |
| Nominel indgangseffekt |                    |
| Modelkode              |                    |

\* Min. højde: Højde med det justerbare stativ lukket.

Max. højde: Højde med det justerbare stativ åbnet i maksimal højde.

\*\* Vægt af tørt vasketøj før vask

\*\*\* Typeskilt er under døren på tørretumbleren.



For at øge produktkvaliteten kan de tekniske specifikationer ændres uden forudgående varsel.

Tallene i denne brugervejledning er skematiske og matcher muligvis ikke præcist dit produkt.

De værdier, der følger med apparatet eller tilhørende dokumenter, er laboratorieaflysninger i overensstemmelse med de respektive standarder. Disse værdier kan variere afhængigt af anvendelses- og omgivelsesforholdene.

### 3.2 Generelt Udseende

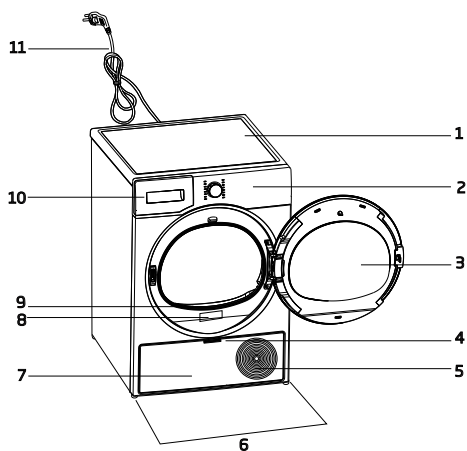

1. Øvre bord
2. Betjeningspanel
3. Lågen er åben
4. Kickplate-håndtag
5. Ventilationsgitter
6. Justerbare ben
7. Kickplate
8. Typeskilt
9. Frugfilter
10. Vandtankskuffe
11. Strømkabel

### 3.3 Leveringsomfang

|   |                                   |   |                          |
|---|-----------------------------------|---|--------------------------|
|  | 1. Vandudløbsslange*              |  | 6. Vandpåfyldningshætte* |
|  | 2. Filterskuffesvamp*             |  | 7. Rent vand*            |
|  | 3. Brugervejledning               |  | 8. Lugtkapselgruppe *    |
|  | 4. Tørrekurv*                     |  | 9. Børste*               |
|  | 5. Tørretumbler/brugervejledning* |  | 10. Filterdug*           |

\* Valgfri - er muligvis ikke inkluderet, afhænger af model.

## 4 Installation



Læs først afsnittet  
"Sikkerhedsinstruktioner"!

For klargøring af produktet til montering af tørretumbler, henvises til oplysningerne i brugervejledningen. Sørg endvidere for de fornødne vand- og strømtilslutninger. Hvis du ikke har de fornødne tilslutninger, skal du kontakte en elektriker og en blikkenslager for at arrangere etablering af de fornødne tilslutninger.



Det er kundens ansvar at forberede den placering, produktet skal placeres på, og også at have den elektriske installation forberedt.



Kontroller, om der er sket skade på tørretumbleren, inden du installerer det. Installer ikke tørretumbleren, hvis den er beskadiget. Beskadigede produkter skaber risiko for din sikkerhed. Vent 12 timer inden du bruger tørretumbleren.

### BEMÆRK

Produktet inkluderer et kølemiddel, og hvis produktet betjenes lige efter transporten, kan det blive beskadiget. Efter hver gang produktet flyttes, skal det hvile i 12 timer.

### 4.1 Korrekt monteringssted

- Installer tørretumbleren på en stabil og plan overflade.
- Tørretumbleren er tung. Flyt den ikke alene.
- Brug tørretumbleren i et miljø uden støv og med god ventilation.
- Afstanden mellem tørretumbleren og gulvet bør ikke reduceres med materialer såsom tæpper, stykker træ og bånd.
- Tildæk ikke ventilationsgitteret i tørretumbleren.
- Der må ikke være døre, der kan låses, skydedøre eller hængslede døre nær tørretumblerens installationsmiljø, der kan blokere læssedøren, der skal åbnes.

- Når tørretumbleren er installeret, skal forbindelserne forblive stabile. Efter anbringelse af Tørretumbler skal du sikre dig, at bagvæggen ikke kommer i kontakt med ekstrudering (vandhane, stikkontakt osv.).
- Anbring tørretumbleren med mindst 1 cm mellemrum mellem produktet og møbelkanterne.
- Din tørretumbler er velegnet til drift mellem +0 °C og +35 °C. Hvis den betjenes uden for dette temperaturområde, kan din tørretumblers funktion blive kompromitteret og blive beskadiget.
- tørretumbleren må ikke placeres med bagsiden mod en væg.



Anbring ikke tørretumbleren på strømkablet.

### Ignorer følgende advarsel, hvis dit produkts system ikke indeholder R290.\*



### FARE!

- Tørretumbleren indeholder kølemiddel R290.\*
- R290 er et miljøvenligt, men brændbart kølemiddel.\*
- Sørg for at tørretumblerens luftindgang er Hold potentielle flammekilder væk fra tørretumbleren.\* åben og den er godt ventileret.\*

### 4.2 Fjernelse af transportsikkerhedsbeslaget

### BEMÆRK

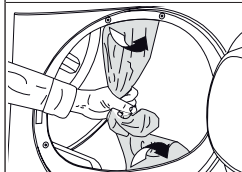

Fjern forsendelsessikkerhedsgruppen inden første brug af produktet.

### 4.3 Forbindelse til vandafløbslange på produkter med dampfunktion

I stedet for med jævne mellemrum at dræne det vand, der er akkumuleret i vandtanken, kan du tømme det via den vandafløbslange, der leveres med tørretumbleren.



Hvis din tørretumbler har en dampfunktion, så følg følgende diagram til vandafløbsstilslutningen.

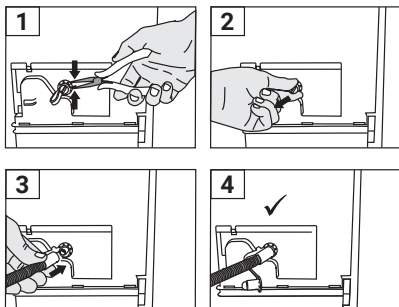

- 1 Fjern klemmen, der er fastgjort på stopklodsen på bagsiden af tørretumbleren ved at trække den fra stedet, hvor den er tilsluttet ved hjælp af værktøj.
- 2 Efter at have fjernet klemmen, skal du trække i proppen under klemmen.
- 3 Fastgør vandafløbslangen, der følger med maskinen til røret under proppen.
- 4 Din maskine er klar til brug med direkte afløb.

#### BEMÆRK

Vandudløbsslangen skal fastgøres i højst 80 cm højde.  
Sørg for, at vandudløbsslangen ikke knækkes, kollapses eller presses mellem udløbet og tørretumbleren. Slangen skal være tilsluttet for ikke at blive afbrudt fra dens placering. Lækket vand kan forårsage skader. Forlæng ikke vandafløbsslangen. Kontroller, om vandet løber med en passende mængde. Afløbsslangen må ikke være lukket eller tilstoppet.



Hvis der leveres en tilbehørspakke med dit produkt, skal du kontrollere de detaljerede instruktioner.

### 4.4 Justering af ben

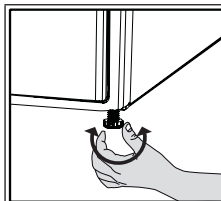

Indtil tørretumbleren står vandret og robust, skal du justere benene ved at dreje dem til venstre og højre.



### 4.5 Flytning af tørretumbleren

- Tøm vandet i tørretumbleren helt.
- Hvis produktet er tilsluttet via direkte afløb, skal du fjerne slangetilslutningerne.

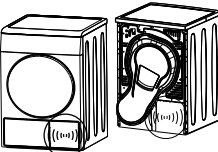

Det anbefales at flytte tørretumbleren i lodret position. Ellers skal du vippe den til højre set forfra og flytte tørretumbleren. Vent 12 timer inden du bruger tørretumbleren.

#### 4.6 Advarsel om støj

|  |   |
|--|---|
|  |   |
|  | Når produktet betjenes, kan der fra tid til anden komme metallyde fra kompressoren, det er normalt.   |
|  | Når produktet betjenes, pumpes det akkumulerede vand til vandtanken. Det er normalt, indimellem at høre en metallisk støj fra kompressoren under drift. |

#### 4.7 Udskiftning af pære

Hvis din tørretumbleren har tromlebelysning Kontakt den autoriserede service for at udskifte pæren/LED'en, der bruges til at oplyse din tørretumbler. Pæren i dette produkt er ikke egnet til hjemmebelysning. Den tilsligtede anvendelse af denne lampe er at sikre, at vasketøjet lægges sikkert i tørretumbleren. "Lamperne, der anvendes i dette apparat skal kunne modstå ekstreme fysiske forhold såsom vibrationer og temperaturer over 50 °C."



## 5 Forberedelse

|  |  |
|--|--|
|  | Læs først afsnittet "Sikkerhedsinstruktioner"! |
|--|--|

### 5.1 Vasketøj egnet til tørring i tørretumbler

|               |   |
|---------------|---|
| <b>BEMÆRK</b> | Tøj, der sikkerhedsmæssigt ikke tåler tørretumbler, kan beskadige apparatet og vasketøjet under tørring. Følg instruktionerne på etiketterne på det tøj, der skal tørres. Tør kun vasketøjet med "Tørretumbler-sikkert" skrevet på deres etiketter. |
|---------------|---|



### 5.2 Vasketøj, der er uegnet til tørring i tørretumbler

|               |  |
|---------------|--|
| <b>BEMÆRK</b> | Undertøj med metalstøtter må ikke tørres i tørretumbler. Hvis disse metalstøtter løsner sig og reves ud af tøjet, kan det beskadige maskinen.<br>Sarte broderitekstiler, bomulds- og silkebeklædning, beklædningsgenstande fremstillet af sarte og værdifulde tekstiler, ikke-åndedragtsbeklædning og tylgardiner må ikke tørres i tørretumbler. |
|---------------|--|

### 5.3 Klargøring af vasketøjet til tørring

|               |  |
|---------------|--|
| <b>BEMÆRK</b> | Elementer som mønster, metaldele, nåle, søm, skruer, sten osv. kan beskadige produktets tromlegruppe eller forårsage funktionelle betjeningsproblemer. Kontroller derfor alt vasketøj, der lægges i produktet.<br>Tør vasketøjet med metal tilbehør som f.eks. lynlåse ved at vende indersiden udad.<br>Luk lynlåse, kroge og spænder, knap dækslets knapper op, bind tekstiltæpper og forklæde. |
|---------------|--|

### 5.4 Sådan opnås energibesparelser

- Brug den højest mulige vridning, når du vasker tøjet. Derfor kan du reducere tørreperioden og reducere energiforbruget. Sortér vasketøjet, afhængigt af dets type og tykkelse. Tør den samme type vasketøj sammen. Tør for eksempel tynde viskestykker og duge tidligere end tykke håndklæder.
- Følg instruktionerne i brugervejledningen for programvalg.
- Åbn ikke påfyldningsdøren under tørring, medmindre det er nødvendigt. Hvis du er helt sikker på at du skal åbne lågen, så hold den ikke åben i for lang tid.
- Tilsæt ikke vådt vasketøj, mens tørretumbleren er i drift.
- Rengør fnugfilteret efter hver tørring.
- For kondensmodeller skal du sørge for at rengøre kondensatoren mindst en gang om måneden eller efter hver 30 tørring.
- Sørg for, at filtrene er rene. Se vejledning og rengøring for detaljer.
- For modeller med røggasstuds skal du følge reglerne for tilslutning af røggasstuds, der er angivet i vejledningerne, og rengøre røggas.
- Ventilér det miljø, hvor tørretumbleren findes under tørringssessionen.
- På modeller med varmepumpe skal du kontrollere kondensatoren mindst hver seks. måned og rengøre den, hvis den er snavset.

- Hvis du bruger det miljøvenlige filter, behøver du ikke rense det efter hver cyklus. Når det miljøvenlige ikon er tændt på skærmen, skal du skifte filterklud.

## 5.5 Korrekt opfyldningskapacitet

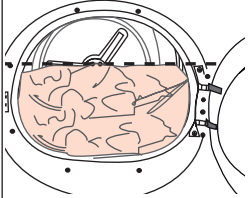
| <b>BEMÆRK</b>  |   |
|--|---|
|  | <p>Hvis vasketøjet i produktet overstiger den maksimale belastningskapacitet, fungerer det muligvis ikke som beregnet og kan forårsage materiel skade eller beskadige produktet. Følg den maksimale belastningskapacitet for hvert program.</p> |

Vægtene nedenfor er angivet som eksempler.

| Vasketøj                             | Ca. vægt (i g) | Vasketøj                  | Ca. vægt (i g) |
|--------------------------------------|----------------|---------------------------|----------------|
| Sengetøj i bomuld (dobbel størrelse) | 1.500          | Bomuldskjole              | 500            |
| Sengetøj (enkelt størrelse)          | 1.000          | Kjole                     | 350            |
| Lagner (dobbel størrelse)            | 500            | Denim                     | 700            |
| Sengetæppe (Enkelt størrelse)        | 350            | Lomme-tørklæder (10 stk.) | 100            |
| Stor dug                             | 700            | T-Shirt                   | 125            |
| Lille dug                            | 250            | Bluse                     | 150            |
| Teservietter                         | 100            | Bomulds-skjorter          | 300            |
| Badehåndklæder                       | 700            | Skjorter                  | 200            |
| Håndklæder                           | 350            |                           |                |

\*Vægt af tørt vasketøj før vask

# 6 Betjening af produktet

## 6.1 Styrepanel

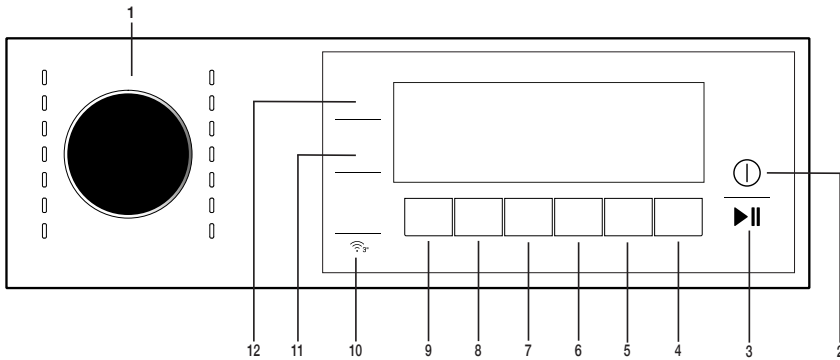

1. Programvalgsknap
2. Tænd/Sluk-knap
3. Start/pause-knap
4. Knappen for valg af sluttid.
5. Knappen til valg af antikrøl og Knappen timerprogram
6. Brummervalgsknap
7. Express Dry (RapiDry) -knap og valg af børnesikring.
8. Dampprogramvalgs-knap
9. Knappen Valg af lav temperatur.
10. Knap til fjernbetjening
11. Tromlelysknap.
12. Knap til valg af tørhedsindstillinger

## 6.2 Symboler

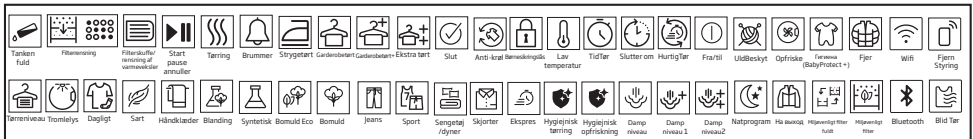

## 6.3. Opsætning af tørretumbleren

- Tilslut tørretumbleren
- Åbn lågen.
- Placer tøjet i tørretumbleren, uden at krølle det.
- Skub og luk lågen i.

**BEMÆRK**

Sørg for, at der ikke sidder vasketøj i klemme på frontdøren. Luk ikke læssedøren med magt.

- Når du vælger det ønskede program ved hjælp af Tænd/sluk/program-knappen, vil maskinen blive tændt.

Valg af programmet med Tænd/Sluk/programvalgsknappen betyder ikke, at programmet er startet. Tryk på Start/Stand-by-knappen for at starte programmet.

## 6.4 Programvalg og forbrugstabel



| DA                                 |  |                 |   |                    |              |                    |                                   |
|------------------------------------|--|-----------------|---|--------------------|--------------|--------------------|-----------------------------------|
| Tabel over cyklus med dampfunktion |  |                 |   |                    |              |                    |                                   |
| Programmer                         | Programbeskrivelse   | Kapacitet (kg)  | Centrifugeringshastighed i vaskemaskiner (omdr./min.) | Tørreid (minutter) | Damp tørreid | Rapidry (minutter) | Damp tørreid + Rapidry (minutter) |
| Bomuld                             | Du kan tørre dine varmebestandige bomuldstekstiler med denne cyklus. Der vælges en tørreindstilling, der er passende for tykkelsen på vasketøjet, der skal tørres og det ønskede tørhedsniveau vælges.   | 10              | 1000  | 250                | 255          | 205                | 210                               |
| Bomuld Eco                         | Enkeltlags, afslappede bomuldstekstiler tørres så økonomisk som muligt.  | 10              | 1000  | 239                | 244          | 200                | 205                               |
| Syntetisk                          | Du kan tørre alle dine syntetiske tekstiler med denne cyklus. Der vælges en tørreindstilling, der er passende til det ønskede tørhedsniveau.   | 4               | 800   | 70                 | 75           | 52                 | 57                                |
| Jeans                              | Du kan tørre denimbukser, nederdele, skjorter eller jakker på dette program.   | 4               | 1200  | 125                | 130          | 90                 | 95                                |
| Blandet(-Daglig)                   | Brug dette program til at tørre farveægte syntetisk tøj og bomuldstøj sammen. Sports- og fitness-tøj kan tørres på dette program.  | 4               | 1000  | 120                | 125          | 85                 | 90                                |
| Brugsklart**                       | Er en cyklus beregnet til at mindske krøl på skjorter og t-shirts ved brug af en dampfunktion. Denne cyklus eliminerer behovet for stryging af skjorter til daglig brug efter tørring. Afhængigt af vævningen og tykkelsen af produktet, der skal tørres, kan procentdelen af krølreduktion variere. Det anbefales at bruge denne cyklus til at kombinere de samme typer af stoffer. | 1,5 (6 stykker) | 800   | -                  | 90           | -                  | -                                 |
|                                    |  | 1 (3 stykker)   | 800   | -                  | 70           | -                  | -                                 |
|                                    |  | 0,3 (1 stykker) | 800   | -                  | 50           | -                  | -                                 |

Tabel over cyklus uden dampfunktion

|   |   |     |      |     |   |     |   |
|---|---|-----|------|-----|---|-----|---|
| Bomuld strygetørt                       | Enkelt lag, afslappede bomuldstekstiler tørres som lidt fugtigt, så de er klar til strygning.   | 10  | 1000 | 165 | - | 135 | - |
| Håndklæde                               | Tørring af viskestykke, badehåndklæde og håndklæde.   | 5   | 1000 | 175 | - | 120 | - |
| Hygiejnisk tørring                      | Det er programmet, der kan tørre dine vaskede produkter, du ønsker med ekstra hygiejne (babytøj, undertøj, håndklæder osv.). Det giver høj hygiejne til dine tekstiler via varmeeffekt.   | 5   | 800  | 185 | - | 125 | - |
| Oden-dørstøj/<br>Sportstøj<br>(Goretex) | Brug det til at tørre dit tøj lavet af syntetisk stof eller vandtætte produkter som en funktionel jakke, regnfrakke osv. Ven inder-siden udad, inden du tørrer dem..  | 2   | 1000 | 135 | - | 105 | - |
| 5kg@1time                               | Bomuld og tøj med syntetiske stoffer og hjemmetekstiler kan tørres sammen i dette program. Den anbefalede kapacitet for programmet er 5kg, og programmet varighed kan variere afhængigt af tekstilernes type og mængde. Det anbefales ikke at tørre produkter af meget forskellig størrelse sammen. | 5   | 1200 | -   | - | 60  | - |
| Hygiejnisk opfriskning                  | Du kan bruge dette program til dit tørre tøj og vasketøj, som du ønsker uden at vaske dem. Det giver høj hygiejne til dine tekstiler via varmeeffekt.   | 1,5 | -    | 120 | - | -   | - |
| Sengetøj/<br>Fjer                       | Du kan tørre dine fjer- eller fiberfyldte tekstiler, der ifølge tørreetiketten kan tåle at tørres som et enkelt stykke tøj. Du kan tørre king size-quilt, puder eller frakker som enkelt vasketøj. Tør dine klæder som jakker og jakker med indersiden udad.  | -   | 800  | 165 | - | -   | - |
| Tidsindstillede programmer              | Du kan vælge mellem tidsprogrammer på mellem 10 og 160 minutter for at opnå det ønskede tørretrin ved lav temperatur. I dette program svarer tørretumblere ns driftstid til den indstillede tid, uanset hvor tørt vasketøjet er. Dette produkt fås med en tørrekurv som ekstraudstyr.               | -   | -    | -   | - | -   | - |

| Downloadet program |  |   |      |     |   |   |   |
|--------------------|--|---|------|-----|---|---|---|
| Sengetøj           | Brug til at tørre bomulds- og syntetisk sengetøj. Kan tørre to dobbelte sæt sengetøj   | 3 | 800  | 135 | - | - | - |
| Undertøj           | Det giver hygiejnisk tørring af dit undertøj via høj temperatur.   | 2 | 1000 | 70  | - | - | - |
| Mode               | Muliggør sikker tørring af dine t-shirts, bluser og skjorter, der indeholder "Kan tørres" i vaskeinstruktionerne.  | 4 | 1000 | 125 | - | - | - |
| Optriske           | Det udfører kun ventilation i 10 minutter uden at blæse varm luft. Du kan lufte bomuld og lærredsvasketøj, der har været inde lukket i lang tid, og fjerne lugt i dem. | - | -    | -   | - | - | - |

### Værdier for energiforbrug

| Programmer   | Kapacitet (kg)   | Centrifugeringshastighed i vaskemaskine (omdr./min.) | Omtrentlig mængde af resterende fugtighed | Værdier for energiforbrug i kWh | Rapidry (kwh) |
|--|--|--|---|---------------------------------|---------------|
| Bomuld Eco**   | 10   | 1000   | 60%                                       | 2,45                            | 3,25          |
| Bomuld strygetørt  | 10   | 1000   | 60%                                       | 2,20                            | 3,05          |
| Skabstørt til syntetisk  | 4  | 800  | 40%                                       | 0,70                            | 1,05          |
|   | "Bomuld Eco-programmet", der anvendes ved hel og delvis fyldning er standard-tørreprogrammet, som oplysningerne på etiketten og databladet vedrører, dette program er velegnet til tørring af normal våd bomuldstøjtøjk og det er det mest effektive program til bomuld i forhold til energiforbruget. |  |   |                                 |               |
|  | "Hvis du regelmæssigt tørrer de 10 Kg maksimum last af bomuld, foreslår vi at tilslutte afløbsslangen for at forhindre tørretumbleren i at stoppe midt i en cyklus for at tømme tanken" (se Afsnittet "Tilslutning til afløb")   |  |   |                                 |               |

\*Evnen i cyklusen Brugsklar til at bringe blandede skjorter af 100% bomuld, 100% polyester, 100% viskose og 56% bomuld - 44% polyester blend shirts i en tilstand, hvor de kan bæres, blev godkendt af Independent Institute of Textile Testing i Europa. Kraver, skjortærmer eller ærmer kan stryges, hvis det ønskes.

\*\* : Energy Label EN 61121 Værdierne i tabellen er fastlagt i henhold til EN 61121-standarden. Forbrugsværdier kan variere fra værdierne i tabellen afhængigt af vasketøjstypen, centrifugeringsgraden, luftforhold og ændringer i spændingen.

## 6.5 Hjælpfunktioner

### Tørrniveau

Tørrniveau-knappen bruges til at justere det ønskede tørrniveau. Programmets varighed kan ændre sig afhængigt af valget.

|  |  |
|--|--|
|  | Du kan kun aktivere denne funktion, før programmet er startet. |
|--|--|

### Forebygelse af rynker

Du kan tænde og slukke for rynkeforebyggen- de funktion ved at trykke på valgknappen til valg af rynkeforebyggelse. Hvis du ikke tager vasketøjet ud umiddelbart efter, at programmet er afsluttet, kan du bruge funktionen Forebyg- gelse af rynker for at forhindre rynkning af dit tøj.

### Lyd-advarsel

Tørretumbleren giver en hørbar advarsel, når programmet er afsluttet. Tryk på knappen "Hørbar advarsel", hvis du ikke ønsker hørbar advarsel. Når du trykker på den hørbare advar- selsknap, slukkes lampen, og den lyder ikke, når programmet er afsluttet.

|  |   |
|--|---|
|  | Du kan vælge denne funktion før eller efter programmet starter. |
|--|---|

### Lav temperatur

Du kan kun aktivere denne funktion før pro- grammet er startet. Du kan aktivere denne funktion, hvis du vil tørre dit vasketøj ved en lavere temperatur. Programvarigheden bliver længere, efter at den bliver aktiveret.

### Sluttidspunkt

Du kan udskyde afslutningen af programmets varighed i op til 24 timer med funktionen slutva- righed.

1. Åbn lugen og læg dit vasketøj ind.
2. Vælg tørreprogram.
3. Tryk på valgknappen slutvarighed og indstil forsinkelsen af den varighed, du ønsker. Sluttidslampen tændes. (Når du trykker og holder den nede, fortsætter sluttid non-stop).
4. Tryk på Start/Stand-by-knappen. Nedtællingen af sluttid starter. Skilletegnet \*.\* i midten af den viste forsinkelses-varighed blinker.

|   |   |
|---|---|
|  | Du kan tilføje eller fjerne vasketøj indenfor varigheden af sluttidspunktet. Tiden på displayet er summen af den normale tørretid og afslutningsvarigheden. Sluttidssymbolet slukkes ved afslutningen af nedtællingen, tørring starter og varigheden af programmet vises. |
|---|---|

### Ændring af tidsforsinkelsen

Hvis du ønsker at ændre varigheden under nedtællingen:

Drej på knappen Tænd/sluk/programvalg, og annuller programmet. Vælg det ønskede pro- gram, og gentag valgprocessen for sluttid.

Annullering af forsinkelsesfunktion

Hvis du ønsker at annullere forsinkelses- tids-ndetælling og starte programmet med det samme:

Drej på knappen Tænd/sluk/programvalg, og annuller programmet. Vælg det ønskede pro- gram, og tryk på knappen Start/Pause.

### Tromlelampe

Du kan tænde og slukke tromlelampen ved at trykke på denne knap. Lyset tændes, når der trykkes på knappen og slukkes efter et vist tidsrum.

## 6.6 Advarselsindikatorer

|   |   |
|---|---|
|  | Advarselsindikatorer kan variere afhængigt af modellen af din tørretumbler. |
|---|---|

### Filter-rengøring

Når programmet er afsluttet starter advarselsin- dikator for filterrensning.

### Vandbeholder

Hvis vandbeholderen fyldes op, mens program- met kører, begynder en advarselslampe at blin- ke, og maskinen går i stand-by. I så fald tøm vandet ud af vandbeholderen og start program- met ved at trykke på Start/Stand-by-knappen. Advarselslampen slukker og programmet gen- optages.

### Rengøring af filterskuffe/varmeveksler

Advarselssymbolet blinker, for at minde om at filterskuffen skal rengøres.

## 6.7 Start af programmet

Tryk på Start/Stand-by-knappen for at starte programmet.

Start/Stand-by og Tørring-indikatorer tænder, for at vise at programmet er startet.

## 6.8 Børnelås

Maskinen er udstyret med en børnelås, der forhindrer at maskinens programafvikling påvirkes, når der trykkes på knapperne under drift af et program. Når børnelåsen er aktiv, er alle knapperne på betjeningspanelet aktive, undtagen Tænd/Sluk/Program-knappen.

Tryk på den sammen knap i 3 sekunder igen, for at deaktivere børnelåsen.

Børnesikringen skal deaktiveres for at kunne starte et nyt program efter det nuværende program udløber, eller at være i stand til at gribe ind i det nuværende program. For at deaktivere børnelåsen, holdes de samme knapper nedtrykket i 3 sekunder.



Når børnesikringen er aktiveret, tændes børnelås-advarselsindikatoren på displayet.

Når børnesikringen er aktiv:

Når tørretumbleren kører eller er i standby-tilstand, vil indikatorsymbolerne ikke ændres ved at ændre placeringen af knappen programvalg.



Når tørretumbleren betjenes, og børnesikringen er aktiv, høres der en dobbelt biplyd, hvis programvælgerknappen drejes. Hvis børnesikringen annulleres uden at vende programvælgerknappen tilbage til sin oprindelige position, afsluttes programmet, da programvælgerknappen drejes.

## 6.9 Ændring af programmet, når det er startet

Du kan ændre det program, du har valgt til at tørre dit vasketøj med til et andet program, efter at maskinen begynder at køre.

- Drej for eksempel knappen On/Off/Program-valg for at vælge programmet Extra Dry for at vælge programmet Ekstra tør i stedet for Strygetørt.
- Tryk på Start/Stand-by-knappen for at starte programmet.

## Tilføjelse og fjernelse af tøj under stand-by

Hvis du ønsker at tilføje eller fjerne vasketøj efter at tørreprogrammet starter:

- Tryk på Start/Stand-by-knappen for at sætte maskinen i Stand-by-tilstand. Tørre-operationen stopper.

- Åben lugen i Stand-by tilstand, og luk døren efter at du fjerner eller tilføjer vasketøj.
- Tryk på Start/Stand-by-knappen for at starte programmet.



Tilføjelse af vasketøj foretaget efter at tørringen startede kan forårsage at det tørre vasketøj i maskinen blandes med det våde vasketøj og gør at vasketøjet forbliver fugtigt efter afslutningen

Tilføjelse eller fjernelse af vasketøj under tørring kan gentages så mange gange, som du ønsker. Men denne proces vil løbende afbryde tørringen, og vil forlænge programmets varighed og forøge energiforbruget. Det anbefales derfor, at tilføje vasketøj, før programmet starter.

Hvis et nyt program vælges ved at ændre positionen af programvalgsknappen, mens maskinen er i stand-by-tilstand, slutter det igangværende program.



Undgå kontakt med den indvendige overflade af tromlen, når der tilføjes eller fjernes vasketøj i et igangværende program. Tromlens overflade er varm.

## 6.10 Annullering af programmet

Hvis du ønsker at annullere programmet og afslutte tørringen af en eller anden grund, efter at maskinen begynder at køre, så drej på Tænd/Sluk/Annuller-knappen, og programmet vil blive annulleret.



Da det tørrede vasketøj vil være alt for varmt, når du annullerer programmet, mens tørretumbleren kører, kan du aktivere opfriskningsprogrammet for at køle det ned.



## 6.11 Afslutning af programmet

Når programmet slutter vil lamperne for Afslut/krøforebyggelse, Fnugfilter-Rengøring og Vand-tank-advarsel på programopfølgings-indikatoren blive tændt. Lågen kan åbnes og maskinen bliver klar til den næste kørsel.

Drej tænd/sluk/programvalgsknappen til On/Off position for at slukke tørretumbleren.



Dette symbol indikerer at du kan køre tørre-cyklussen med en maksimumbelastning på 1,5 kg. (6 stk.). For at kunne tørre 1 eller 3 stykker vasketøj, skal du trykke på menuvalget 'Damp' på skærmen for at foretage de krævede indstillinger af belastningsniveau.



3 stykker



1 stykker

Når du har foretaget de nødvendige indstillinger, kan du starte cyklussen ved at trykke på knappen Start/Hold.

Det er nødvendigt at du trykker på menuvalget 'Damp' på skærmen for at aktivere dampfunktionen i cyklusserne Mix, Jeans, Bomuld, Eco bomuld og Syntetisk. Når du trykker på denne knap, vil dampfunktionen blive aktiveret, nedenstående symbol vil blive vist og cyklussens varighed vil skifte.



Du kan starte cyklussen ved at trykke på knappen Start/Hold når det ser det viste symbol og dampfunktionen vil blive aktiveret.



Hvis damptanken er tom, vil nedenstående ikon blinke. For at fylde tanken kræves det at man tørrer vasketøjet med en cyklus med inaktiv dampfunktion.



|  |   |
|--|---|
|  | Hvis vasketøjet ikke fjernes, efter at programmet er færdigt, aktiveres rynkeforebyggelsesfunktionen i 2 timer, for at forhindre vasketøjet inde i maskinen i at blive rynket. Programmet tumbler vasketøjet med 10-minutters intervaller, for at forhindre det i at rynke. |
|--|---|

## 6.12 Lugtfunktion

Hvis din tørretumbler har lugtfunktion, skal du læse ProScent-manualen for at bruge denne funktion.

## 6.13 Generel beskrivelse af dampprogrammer

### Dampcyklusser

Du kan bruge dampfunktionen i cyklusser, der er markeret med en blå / Rød linje på panelet i din maskine. Det er nødvendigt at bruge din tørretumbler med gruppering af dit tøj, afhængigt af deres typer og tykkelse, når du bruger en cyklus med aktiv dampfunktion. Tør ikke uld, læder eller tøj, der indeholder metaldele i denne cyklus. Der kan dannes ekstra meget støj under dannelsen af damp i dampcyklusser. Afhængigt af typen, mængden af vasketøj og den valgte cyklus, kan resultatet af antikrøl og lugtfjernelse være forskelligt. Ved afslutningen af dampprogrammer bør vasketøj straks tages ud af maskinen og hænges på en bøjle.

### Klargør maskinen

Damptanken skal fyldes før den første brug af dampfunktionscyklusserne. Derfor, når du bruger maskinen første gang, kræves det at du tørrer vasketøjet ved brug af en dampfunktionscyklus eller en cyklus med inaktiv dampfunktion.

### Sådan aktiveres dampcyklusserne:

Når du tænder for maskinen og drejer cyklusknappen til cyklusserne 'Brugsklart' eller 'Dampopfriskning' tændes indikatoren, der er vist på nedenstående billede.

## 6.14 HomeWhiz-funktion

For det første skal homewhiz-applikationen være installeret på din telefon.

De detaljerede oplysninger om homewhiz-applikationen er tilgængelige på <https://www.homewhiz.com/>

Tænd Bluetooth på din telefon.

Du kan sætte dit produkt i Off-tilstand med On-Off-tasten.

Tryk på On-Off-tasten og fjernbetjeningstasterne samtidigt i 3 sekunder. 3-2-1 vises på skærmen i løbet af denne periode. Derefter ses nedenstående billede på skærmen.

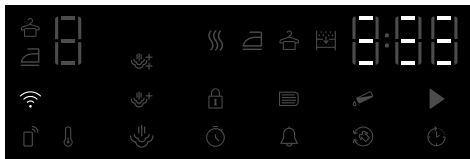

Vælg den produktmodel, du vil tilføje fra appen: Enheder->Tilføj enhed->Renseenheder->Tørretumbler  
Indtast lagernummeret.

De omgivende Wifi-netværk vises på skærmen efter valg af start, for at tilføje, vælg det netværk, der skal tilføjes, og indtast netværksadgangskoden.

Produktskærmen lukkes, efter installationen er afsluttet, og i applikationen bliver du bedt om at vælge det rum, hvor produktet skal tilføjes.

### Brug af fjernforbindelsen:

Produktet kan skiftes til fjernbetjeningstilstand i et ønsket program. Hvis Wi-Fi er tændt på produktet, bør Wi-Fi-ikonet være tændt.

Hvis Wifi er slukket, og ikonet ikke lyser, skal du trykke på fjernbetjeningstasten i 3 sekunder for at tænde Wifi.

Tryk på fjernbetjeningstasten for at tillade fjernbetjening til produktet, mens Wifi er tændt.

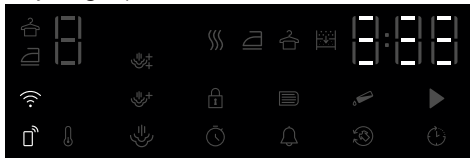

Produktet kan fjernstyres ved at gå ind i homewhiz-applikationen, mens fjernbetjeningen er aktiv.

De detaljerede oplysninger om homewhiz-applikationen er tilgængelige på <https://www.homewhiz.com/>

### Sletning af produktet fra netværket:

Når der trykkes på tidsforsinkelsen og Wifi-knapperne i 5 sekunder, mens produktet er tændt, tæller det ned fra 5 på skærmen, og når bipet høres, slettes produktet fra netværket, og Wifi slukkes.



- Fjernbetjeningen annulleres, når døren åbnes.
- Fjernbetjeningen annulleres, når On-Offknappen trykkes ned.
- Hvis Wifi-ikonet lyser konstant, betyder det, at det er aktivt og forbundet til netværket.
- Hvis Wifi-ikonet blinker kontinuerligt, betyder det, at det er aktivt og prøver at oprette forbindelse til netværket. Du kan ikke oprette forbindelse til produktet, medmindre det lyser konstant
- Forbindelsen til produktet er tilladt, hvis ikonet for fjernbetjening er aktivt, og Wifi-ikonet lyser konstant.

## Sådan får du Homewhiz-applikationen

Du kan hente Homewhiz-applikationen fra din enheds app-butikker. Du kan bruge nedenstående QR-koder til at få hurtigere adgang til applikationerne.



Apple App Store til enheder med IOS-operativsystem



Google Play Butik til enheder med Android-operativsystem

## 7 Vedligeholdelse og rengøring

|  |  |
|--|--|
|  | Læs først afsnittet "Sikkerhedsinstruktioner"! |
|--|--|

### 7.1 Fugfiltre (interne og eksterne filtre)/Rengøring af den indvendige overflade på lugen

Håret og fibrene, der adskilles fra vasketøjet under tørringsprocessen, opsamles af fugfilteret.

|  |  |
|--|--|
|  | Efter hver tørringscyklus skal fugfilteret og indersiden af påfyldningsdøren rengøres. |
|--|--|

|               |  |
|---------------|--|
| <b>BEMÆRK</b> | Din tørretumbler har 2 fugfiltre, hvor den ene er placeret inde i den anden. Brug ikke dit produkt uden fugfiltre. |
|---------------|--|

For at rense fugfilteret:

- Åbn lugen.
- Hold i den første del (det indre filter) af det todelte fugfilter, og fjern det ved at trække det opad.

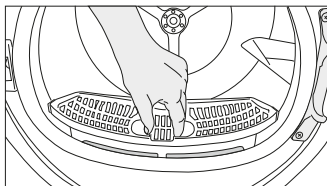

- Fjern den anden del (ydre filter) ved at trække det opad.

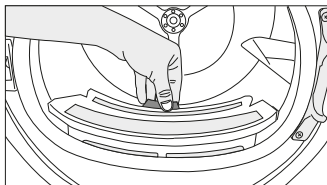

|  |  |
|--|--|
|  | Sørg for, at hår, fnug og bomuldsugler ikke falder i åbningen, hvor filtrene er installeret. |
|--|--|

- Åbn begge fugfiltre (ydre og indre), og fjern fnug med dine hænder eller med børsten på luftdeflektoren. Du kan rense fugfilterets hulrum med en støvsuger.

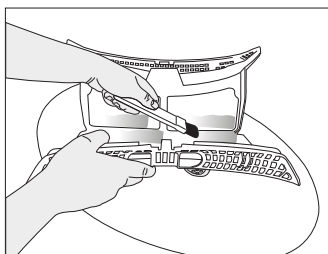
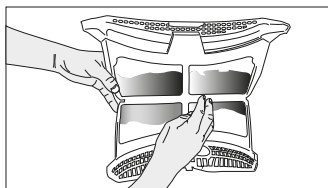
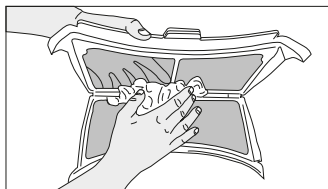

- Rengør begge filtre under vand, der løber i omvendt retning af fiberakkumulering eller med en blød børste. Tør filteret, inden det lægges tilbage.

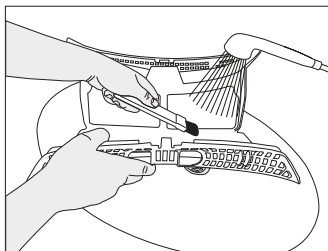
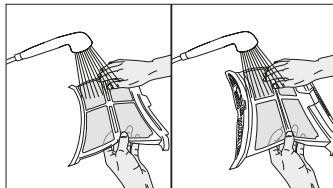

- Sæt frugfiltrene på hinanden, og anbring det på plads igen.

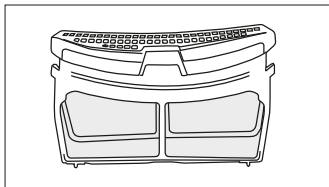

- Rengør indersiden af påfyldningsdøren og pakningen med en blød, fugtig klud eller børsten på luftdeflektoren.

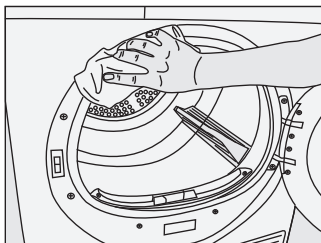
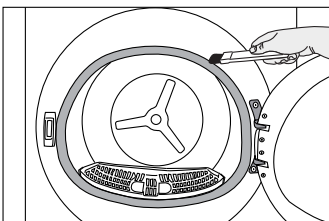
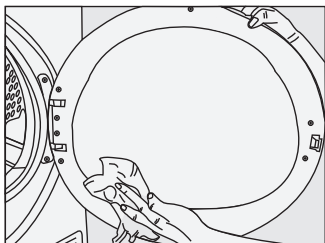

## 7.2 Rengøring af føleren

Tørretumbleren har fugtighedsfølere, der registrerer, om vasketøjet er tørt.

Sådan renses følerne:

Åbn lågen til tørretumbleren.

Hvis maskinen er varm på grund af tørring, skal du vente, indtil den køler af.

Aftør følerens metaloverflader med en blød klud fugtet med eddike og tør dem.



Rens følerens metaloverflader 4 gange årligt.  
Brug ikke metalværktøj til at rengøre følerens metaloverflader.



På grund af brand- og eksplosionsfare må du ikke bruge opløsninger, rengøringsmaterialer eller lignende værktøj til at rengøre følere.

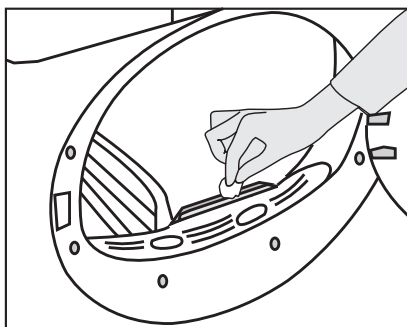

## 7.3 Tømning af vandbeholderen

Under tørring fjernes fugtigheden fra tøjet og kondenseres, hvorefter vandet akkumuleres i vandtanken. Tøm vandbeholderen efter hver tørring.

|  |   |
|--|---|
|  | <p>Kondensvand er ikke drikkevand!<br/>Fjern aldrig vandtanken, når programmet kører!</p> |
|--|---|

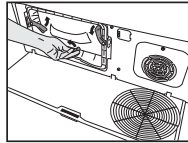
|  |   |
|--|---|
|  | <p>Flyt låsene for at åbne låget til luftdeflektoren.</p> |
|--|---|

Hvis du ikke tømmer vandtanken, stopper maskinen under de næste tørringssessioner, fordi vandtanken er fyldt, og et advarselsikon for vandtanken blinker. I så fald tøm vandet ud af vandbeholderen og fortsæt tørringen ved at trykke på Start/Stand-by-knappen.

Tømming af vandbeholderen:

Træk vandtanken forsigtigt ud af skuffen.

Fjern vandtanken i skuffen eller tåpladen forsigtigt.

Hæld vandet ud af tanken.

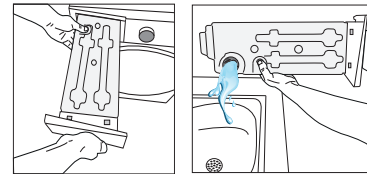

Hvis der er frugophobning i tragten af vandtanken, så rengør den under rindende vand. Sæt vandtanken tilbage.

|  |  |
|--|--|
|  | <p>Hvis der anvendes mulighed for direkte udledning, er det ikke nødvendigt at dræne vandtanken.</p> |
|--|--|

## 7.4 Rengøring af kondensatoren

Håret og frug, der ikke opsamles af frugfilteret, akkumuleres på kondensatorens metaloverflade bag luftdeflektoren. Disse fibre skal rengøres regelmæssigt.

Hvis rengøringsikonet for kondensatoren blinker, skal du kontrollere metaloverfladen. Hvis der er fiber, skal du rense den. Kulfilter skal udskiftes mindst hver 6. måned.

|  |  |
|--|--|
|  | <p>Åbn tåpladen ved at trække i dens knap.</p> |
|--|--|

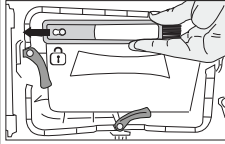
|   |   |
|---|---|
|  | <p>Træk børsten til venstre for at fjerne den. Du kan bruge rengøringsbørsten til at rengøre filter, kondensere metaloverfladen og ophobet frug på døren.</p> |
|---|---|

|   |  |
|---|--|
|  | <p>Rengøringsbørsten er inde i dokumentationsposen. Hent din børste fra dokumentationsposen, og sæt den på plads på luftafviseren for at opbevare den.</p> |
|---|--|

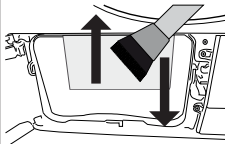
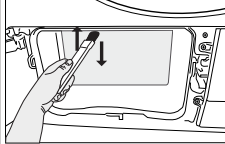
|   |  |
|---|--|
|    | <p>Rengør frug på kondensatorens metaloverflade med en fugtig klud eller børsten på luftdeflektoren i opadgående retning. Rengør ikke med venstre - højre retning, da det beskadiger kondensatorens metalplader.</p> |
|  | <p>Du kan bruge en støvsuger med en børste til rengøring. Hvis støvsugeren ikke har en børste, anbefales det ikke at bruge den til rengøring af kondensatoren.</p>   |

|   |   |
|---|---|
|  | <p>Efter rengøring af filteret, døren og kondensatoren skal du trække børsten til højre og låse den på plads.</p> |
|---|---|

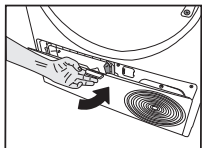

Når rengøringsprocessen er afsluttet, skal du placere luftdeflektordækslet på plads, flytte låsene for at lukke det og lukke tåpladen.



Du kan også rense den med hånden, forudsat at du bærer beskyttelseshandsker. Forsøg ikke at rense den med de bare hænder. Kondensatorlamellerne kan skade dine hænder Rengøring fra venstre mod højre kan beskadige kondensatorribberne. Dette kan føre til tørreproblemer.

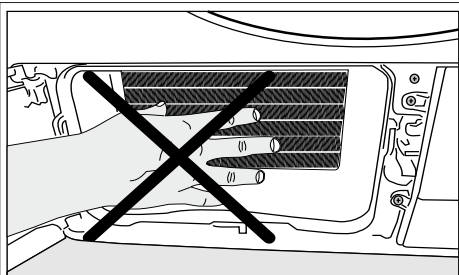

Når luftdeflektordækslet fjernes, er det normalt at have vand ved plastsektionen foran kondensatoren.

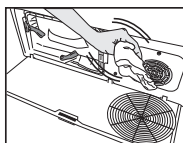

Hvis du ser fiberophobning på blæserdækslet og tåpladen, skal du fjerne det med en klud.

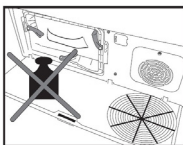

Hav ikke vægt på tåpladen, når det er åbent.

**BEMÆRK**

Brug ikke slibende materialer eller ståluld til at rengøre tromlen.

## 8 Fejlfinding

Tørringen tager for lang tid.

Fnugfilter-porer (indvendigt og udvendigt filter) kan være tilstoppet. >>> Vask fnugfilter med varmt vand og tør det.

Kondensatorens forside kan være tilstoppet. >>> Rengør kondensatorens forside.

De ventilationsristen foran på maskinen kan være lukket. >>> Fjern eventuelle genstande foran ventilationsgitteret der blokerer luften.

Ventilationen kan være utilstrækkelig, fordi rummet maskinen installeres i er for lille. >>> Åbn dør eller vinduer for at forhindre, at rumtemperaturen stiger meget.

Hvis der er en fugtighedsføler.

Der kan have samlet sig et kalklag på fugtføleren. >>> Rengør fugtføleren.

Der kan være fyldt en stor mængde vasketøj i. >>> Overfyld ikke tørretumbleren.

Vasketøjet er muligvis ikke centrifugeret tilstrækkeligt. >>> Kør en højere centrifugeringshastighed på vaskemaskinen.

Tøjet kommer ud fugtigt efter tørring.

Der kan have været anvendt et program, som ikke er egnet til typen af vasketøj. >>> Check vedligeholdelsesetiketterne på tøjet og vælg et egnet program til tøj 'typen eller brug ekstra tidsprogrammer.

Fnugfilter-porer (indvendigt og udvendigt filter) kan være tilstoppet. >>> Vask fnugfiltrene med varmt vand og tør dem.

Kondensatorens forside kan være tilstoppet. >>> Rengør kondensatorens forside.

Der kan være fyldt en stor mængde vasketøj i. >>> Overfyld ikke tørretumbleren.

Vasketøjet er muligvis ikke centrifugeret tilstrækkeligt. >>> Kør en højere centrifugeringshastighed på vaskemaskinen.

Tørretumbleren tænder ikke eller programmet kan ikke startes. Tørretumbleren kører ikke efter den er konfigureret.

Strømskiftet kan være taget ud. >>> Kontroller at strømskiftet er sat i.

Lugen kan være åben >>> Sørg for at lugen er rigtigt lukket.

Et program kan ikke indstilles eller Start/Pause-knappen kan ikke trykkes ind. >>> Kontroller, at programmet er indstillet, og det er ikke i pause-stilling..

Børnelås kan være aktiveret. >>> Slå børnelåsen fra.

Programmet blev afbrudt uden grund.

Lugen er måske ikke lukket helt. >>> Sørg for at lugen er rigtigt lukket.

Der kan være en strømafbrydelse. >>> Tryk på Start/Pause-/Annuller-knappen for at starte programmet.

Vandtanken kan være fuld. >>> Tøm vandtanken.

Tøj er skrumpet, stift eller ødelagt.

Måske ikke har der ikke været brugt et program, som er egnet til den type vasketøj. >>> Kontroller mærkaterne for vedligeholdelse på vasketøjet, og vælg et program egnet til dets type.

Vand lækker fra lugen.

Fibre kan have samlet sig på de indvendige sider af lugen og lugens pakning. >>> Rens de indre overflader af lugen og overfladen af lugens pakning.

Lugen åbner spontant.

Lugen er måske ikke lukket helt. >>> Skub lugen i, indtil lukkelyden høres.

Vandtankens advarselssymbol er tændt/blinker.

Vandtanken kan være fuld. >>> Tøm vandtanken.

Vandudløbsslangen kan være brudt sammen. >>> Hvis produktet er tilsluttet direkte til vandafløb kontroller vandudløbsslangen.

Belysningen inde i tørretumbleren tændes ikke. (På modeller med lampe)

Tørretumbleren er muligvis ikke tændt på On/Off-knappen. >>> Kontroller at tørretumbleren er tændt.

Lampen kan være i stykker. >>> Kontakt en godkendt service til at udskifte lampen.



Ikon eller lys for forebyggelse af krøl er tændt.

Antikrøltilstand, der forhindrer, at vasketøjet i tørretumbleren krøller, kan aktiveres. >>> Sluk for tørretumbleren, og fjern vasketøjet.

Ikonet for rengøring af fnugfilter lyser.

Fnugfilter (indvendigt og udvendigt filter) kan være tilstoppet. >>> Vask filtrene med varmt vand og tør dem..

Der kan dannes et lag på fnugfilterets porer, der fører til tilstopning. >>> Vask fnugfiltrene med varmt vand og tør dem.

Et lag, der kan forårsage tilstopning af porerne i fnugfiltrene (interne og eksterne filtre), kan være opstået.<Vask og tør filtrene med lunkent vand>>

Fnugfiltrene er måske ikke blevet sat i. >>> Indsæt de indvendige og udvendige filtre på deres pladser.

Miljøvenlig filterklud er muligvis ikke installeret på plastdelen, og kondensatorens forside kan være tilstoppet..>>>Installer det miljøvenlige filter på plastdelen, og placer det på filterhuset.

Det miljøvenlige filter er muligvis ikke udskiftet, selvom advarselssymbolet er tændt. "Udskift dit filter."

Der høres en advarsel fra maskinen

Fnugfiltrene er måske ikke blevet sat i. >>> Indsæt de indvendige og udvendige filtre på deres pladser.

Maskinens filtre er muligvis ikke installeret.>>> Installer fnugfiltrene (interne og eksterne) eller det miljøvenlige filter i deres hus.

Advarselsikon for kondensator blinker.

Kondensatorens forside kan være tilstoppet med filtre. >>> Rengør kondensatorens forside.

Fnugfiltrene er måske ikke blevet sat i. >>> Indsæt de indvendige og udvendige filtre på deres pladser.

Belysningen inde i tørretumbleren tændes. (På modeller med lampe)

Hvis tørretumbleren er sluttet til stikkontakten, trykkes der på tænd/sluk-knappen, og døren er åben; lyset tændes. >>> Sluk for tørretumbleren eller sæt On/Off-knap til Off position.

Wifi-ikonet blinker kontinuerligt. (til modeller medHomeWhiz-funktion)

>>> Produktet er muligvis ikke tilsluttet det trådløse netværk. Kan ikke oprette forbindelse til netværket. Enheden, som produktet bruger til at oprette forbindelse til netværk, kan være defekt. Kontroller det. Produktet opretter muligvis ikke forbindelse til netværket på grund af nærhed.

Hvis du ser meddelelsen "F L t" på skærmen, skal du følge nedenstående trin.

Filtrene kan være snavsede. Rens indvendige og udvendige filtre eller udskift eco-filteret.

Hvis du bruger et dobbelt filter som indvendigt og udvendigt filter på dækselområdet, skal du sikre at begge filtre er installeret.

Hvis du bruger eco-filter-funktionen, skal du sikre at filterdugen er installeret på plastikdelen: Installer filterdugen på plastikdelen, hvis den ikke er installeret.

Overfladen forrest på kondensatoren kan være snavsset. Åben og inspicer kickplaten og sørg for at den er ren. Vi henviser til vedligeholdelses- og rengøringsafsnittet.



Hvis problemet fortsætter efter at have fulgt instruktionerne i dette afsnit, skal du kontakte din leverandør eller en godkendt service. Prøv aldrig selv at reparere et ikke-fungerende produkt.



Hvis du oplever problemer med din enhed, kan du anmode om en udskiftning ved at kontakte den nærmeste autoriserede service med enhedens modelnummer.

## PRODUKTBLAD

Overholder Kommissionens delegerede forordning (EU) Nr. 392/2012

|  |                 |                             |
|--|-----------------|-----------------------------|
| Leverandørens navn eller varemærke   |                 | GRUNDIG                     |
| Modelnavn  |                 | GTP7023CEGMMW<br>7188241570 |
| Nominel kapacitet (kg)   |                 | 10,0                        |
| Type af tørretumbler   | Luftventileret  | -                           |
|  | Kondensator     | •                           |
| Energiklasse <sup>(1)</sup>  |                 | A++                         |
| Årligt energiforbrug (kWh) <sup>(2)</sup>  |                 | 281,9                       |
| Type af kontrol  | Automatisk      | •                           |
|  | Ikke automatisk | -                           |
| Energiforbrug af standard bomuldprogram ved fuld belastning (kWh)                                      |                 | 2,45                        |
| Energiforbrug af standard bomuldprogram ved delvis belastning (kWh)                                    |                 | 1,20                        |
| Energiforbrug i slukket tilstand for standard bomuldprogram ved fuld belastning, P <sub>0</sub> (W)    |                 | 0,50                        |
| Energiforbrug i tændt tilstand for standard bomuldprogram ved fuld belastning, P <sub>t</sub> (W)      |                 | 1,00                        |
| Varighed af tændt tilstand (min)   |                 | 30                          |
| Standard bomuldprogram <sup>(3)</sup>  |                 | •                           |
| Programtid af standard bomuldprogram ved fuld belastning, T <sub>tot</sub> (min)                       |                 | 239                         |
| Programtid af standard bomuldprogram ved delvis belastning, T <sub>tot1/2</sub> (min)                  |                 | 130                         |
| Vægtet programtid af standard bomuldprogram ved fuld og delvis belastning (T <sub>v</sub> )            |                 | 177                         |
| Kondenseffektivitetsklasse <sup>(4)</sup>  |                 | A                           |
| Gennemsnitlig kondenseffektivitet af standard bomuldprogram ved delvis belastning, C <sub>tot</sub>    |                 | 91%                         |
| Gennemsnitlig kondenseffektivitet af standard bomuldprogram ved delvis belastning, C <sub>tot1/2</sub> |                 | 91%                         |
| Vægtet kondenseffektivitet af standard bomuldprogram ved fuld og delvis belastning, C <sub>v</sub>     |                 | 91%                         |
| Lydeffektniveau for standard bomuldprogram ved fuld belastning <sup>(5)</sup>                          |                 | 64                          |
| Indbygget  |                 | -                           |

• : Ja    - : Nej

(1) Skala fra A+++ (lavt forbrug) til D (højt forbrug)

(2) Energiforbrug baseret på 160 tørrecykler af standard bomuldprogram ved fuld og delvis belastning og forbruget af energibesparende tilstande. Det faktiske energiforbrug per cyklus vil afhænge af, hvordan apparatet benyttes.

(3) "Bomuld skabstørt-program", der anvendes ved fuld og delvis belastning, er det standard tørreprogram, som oplysningerne på mærket og i oplysningskemaet henviser til. Det betyder, at dette program er egnet til tørring af normalt vådt bomuld vasketøj, og at det er det mest effektive program med hensyn til energiforbruget til bomuld.

(4) Skala fra G (mindst effektiv) til A (mest effektiv)

(5) Vægtet gennemsnitlig værdi — L<sub>WA</sub> udtrykt i dB(A) re 1 pW

# GRUNDIG

DK

## Reklamation og servicehåndtering

Produkter solgt til forbruger i Danmark, er underlagt lov om forbrugerkøb. Om der opstår fejl eller mangler der er omfattet af loven indenfor de givne garantifrister, udbedres disse uden omkostninger. Dækningen forudsætter brug i normal privat husholdning.

Fejl eller skader der er brugsbetingede eller ligger udenfor leverandørens kontrol omfattes ikke af loven. En reparation vil da normalt belastes brugeren.

### Grundig dækker ikke.

Fejl eller mangler som er opstået pga.

- Installation i strid med brugervejledning.

- Mangelfuld vedligehold eller behandling i strid med brugervejledning.
- Indgreb og reparationer udført af uautoriseret personel, eller brug af uoriginale reservedele.
- Unormale spændingsvariationer lynnedslag, elektriske forstyrrelser eller evt. uregelmæssigheder i vandforsyningen.

### Reservedele.

Information om bestilling af reservedele finder du på: [www.grundig.dk](http://www.grundig.dk)

Ved bestilling af reservedele må modelbetegnelse og serienummer på produktet oplyses. Denne information findes på typeskiltet på produktet.

## Anmodning om service.

Grundig har lokale serviceværksteder over hele landet.

Ved tekniske henvendelser må følgende information opgives / fremvises:

- Navn
- Adresse
- Telefon
- Modelbetegnelse
- Serienummer
- Købsdato / Købs kvittering
- Fejlbeskrivelse

Grundig Nordic No As  
Glynitveien 25  
1400 Ski - NO

Tlf +45 70 80 87 77

[hvidevareservice@grundig.com](mailto:hvidevareservice@grundig.com)  
[www.grundig.dk](http://www.grundig.dk)

**Kjære kunde,**

## **Les denne bruksanvisningen før du bruker dette produktet!**

Takk, for at du velger et Grundig produkt. Vi ønsker at du skal få maksimalt utbytte av dette høykvalitetsproduktet som er produsert med topp moderne teknologi. Sørg for at du leser og forstår denne veiledningen og tilleggsdokumentasjonen helt før bruk.

Følg alle advarsler og all informasjon her. Det kan beskytte både deg og produktet mot potensielle skader.

Ta vare på bruksanvisningen. Hvis du gir denne enheten videre til noen andre, legg ved denne veiledningen.

## **Symboler og merknader**

Følgende symboler brukes i brukerveiledningen:



Fare som kan føre til død eller personskade



Les manualen.



Viktig informasjon og nyttige brukertips



Advarsel mot varme overflater



Advarsel mot elektrisk støt



Advarsel mot UV-strålingsfare



Advarsel mot skålding



Emballasjen til produktet er laget av resirkulerbare materialer, i henhold til den nasjonale miljølovgivningen.



Advarsel mot brann

**MERK** Fare som kan forårsake materiell skade på produktet eller området rundt



RESIRKULERT OG  
RESIRKULERTBART PAPIR

|  |           |
|--|-----------|
| <b>1 Sikkerhetsinstruksjoner</b> .....                                   | <b>39</b> |
| 1.1 Tiltent bruk .....   | 39        |
| 1.2 Sikkerhet for barn, utsatte personer og kjæledyr.....                | 39        |
| 1.3 Elektrisk sikkerhet.....   | 40        |
| 1.4 Transportsikkerhet .....   | 40        |
| 1.5 Installeringssikkerhet.....  | 40        |
| 1.6 Brukssikkerhet.....  | 42        |
| 1.7 Vedlikehold og rengjøringssikkerhet .....                            | 43        |
| 1.8 Lyssikkerhet .....   | 43        |
| <b>2 Miljøforskrifter</b> .....  | <b>44</b> |
| 2.1 Overholdelse av WEEE-regelverk og avfallshåndtering .....            | 44        |
| 2.2 Emballasjeinformasjon .....  | 44        |
| 2.3 Standard konformitet og testinformasjon / FN-samsvarserklæring ..... | 44        |
| <b>3 Tørketrommelen din</b> .....  | <b>45</b> |
| 3.1 Tekniske spesifikasjoner.....  | 45        |
| 3.2 Generelt utseende .....  | 46        |
| 3.3 Leveringsomfang .....  | 46        |
| <b>4 Montering</b> .....   | <b>47</b> |
| 4.1 Riktig sted for installasjon .....                                   | 47        |
| 4.2 Fjerner fraktsikkerhetsgruppen.....                                  | 47        |
| 4.3 Tilkobling av vannavløpsslange på produkter med dampfunksjon .....   | 48        |
| 4.4 Justering av stativer .....  | 48        |
| 4.5 Flytting av tørketrommelen.....                                      | 48        |
| 4.6 Advarsel angående støy .....   | 49        |
| 4.7 Bytting av lyspære .....   | 49        |
| <b>5 Forberedelse</b> .....  | <b>50</b> |
| 5.1 Klesvask egnet for tørking i tørketrommelen.....                     | 50        |
| 5.2 Klesvask ikke egnet for tørking i tørketrommelen .....               | 50        |
| 5.3 Klargjøring av tøy som skal tørkes.....                              | 50        |
| 5.4 Hva du bør gjøre for å spare energi.....                             | 50        |
| 5.5 Riktig lastkapasitet.....  | 51        |

|  |           |
|--|-----------|
| <b>6 Bruk av produktet.....</b>  | <b>52</b> |
| 6.1 Kontrollpanel .....  | 52        |
| 6.2 Symboler .....   | 52        |
| 6.3. Klargjøring av tørketrommel .....   | 52        |
| 6.4 Diagram for programvalg og forbruk .....   | 53        |
| 6.5 Tilleggsfunksjoner .....   | 56        |
| 6.6 Varsellamper .....   | 56        |
| 6.7 Starte programmet .....  | 57        |
| 6.8 Barnesikring .....   | 57        |
| 6.9 Endre programmet etter at det er startet.....  | 57        |
| 6.10 Avbryte programmet.....   | 57        |
| 6.11 Programslutt.....   | 58        |
| 6.12 Luktfunksjon.....   | 58        |
| 6.13 Generell beskrivelse av dampprogrammer .....  | 58        |
| 6.14 HomeWhiz-funksjon .....   | 59        |
| <b>7 Vedlikehold og rengjøring .....</b>   | <b>61</b> |
| 7.1 Fiberfiltre (interne og eksterne filtre) / Rengjøring av innvendig overflate på lastedøren ..... | 61        |
| 7.2 Rengjøring av sensoren .....   | 62        |
| 7.3 Tømme vanntanken.....  | 62        |
| 7.4 Rengjør kondensatoren .....  | 63        |
| <b>8 Feilsøking.....</b>   | <b>65</b> |

# 1 Sikkerhetsinstruksjoner

Dette avsnittet inkluderer sikkerhetsinstruksene som er nødvendige for å hindre fare for person- og materiell skade.

- Firmaet skal ikke holdes ansvarlig for skader som kan oppstå hvis disse instruksjonene ikke overholdes.
- Installasjons- og reparasjonsoperasjoner skal alltid utføres av et autorisert serviceverksted.
- Bruk bare originale reservedeler og tilbehør.
- Ikke reparer eller erstatt noen komponent av produktet med mindre det er tydelig angitt i bruksanvisningen.
- Ikke modifier produktet.



## 1.1 Tiltentkt bruk

- Produktet er utviklet for hjemmebruk. Det er ikke beregnet til kommersiell bruk.
- Dette produktet er utviklet for hjemmebruk.
- Ikke installer eller bruk produktet der det er mulighet for frost og / eller er sårbart for eksterne elementer. Vann som fyser til i pumpen eller slangene kan føre til skade.
- Produktet kan kun brukes til å tørke og luften tøy som er vasket med vann og tåler å bli tørket i tørketrommel.



## 1.2 Sikkerhet for barn, utsatte personer og kjæledyr

- Dette produktet kan brukes av barn fra 8 år og oppover og personer med underutviklet fysisk, psykisk eller mentale evner, eller som mangler erfaring og kunnskap, hvis de får tilsyn eller instruksjoner om bruk av apparatet på en produktsikker måte og farene som er involvert. Barn skal ikke tukle med enheten. Rengjøring og brukervedlikehold skal ikke utføres av barn uten tilsyn.
- Barn under tre år bør ikke være i nærheten av produktet uten tilsyn.
- Elektriske produkter er farlige for barn og kjæledyr. Barn og kjæledyr har ikke lov til å leke med produktet, klatre på eller for å komme inn i produktet.
- Hold døren på produktet lukket når det ikke er i drift. Barn eller kjæledyr kan bli låst inne i produktet og kveles.
- Rengjøring og brukervedlikehold skal ikke utføres av barn med mindre de overvåkes.
- Hold emballasjemateriale unna barn. Fare for skade og kvelning!
- Hold alle tilsetningsstoffer som brukes med produktet borte fra barn.
- Før du kaster produktet, må du kutte strømledningen og ødelegge døren.



### 1.3 Elektrisk sikkerhet

- Produktet må ikke plugges inn under installasjon, vedlikehold, rengjøring, reparasjon og transport.
- Hvis strømledningen er skadet, skal den erstattes av et autorisert serviceverksted bare for å unngå risiko som kan oppstå.
- Ikke sett inn strømledningen under produktet eller på baksiden av produktet. Ikke legg tunge gjenstander på strømledningen. Strømledningen må ikke bøyes, klemmes eller komme i kontakt med en varmekilde.
- Ikke bruk en skjøteledning, multiplugg eller adapter for å betjene produktet.
- Produktet skal ikke drives av en ekstern bryter, for eksempel en tidtaker, eller være koblet til en krets som åpnes og lukkes regelmessig med et verktøy.
- Støpselet skal være lett tilgjengelig. Hvis dette ikke er mulig, skal en mekanisme som oppfyller den elektriske lovgivningen og som kobler alle terminaler fra strømmettet (sikring, bryter, hovedbryter, etc.) være tilgjengelig på det elektriske installasjonen.
- Ikke berør tørketrommelen med våte hender.
- Når du kobler fra enheten, må du ikke holde i strømledningen, men støpselet.



### 1.4 Transportsikkerhet

- Før transport må produktet kobles fra, vanntanken må tømmes og eventuelle avløpstilkoblinger fjernes.
- Dette produktet er tungt, ikke håndter det selv.
- Ta nødvendige forholdsregler for å unngå at produktet velter. Ikke la produktet slå inn i noe eller falle under transport.
- Ikke bruk de ekstruderte delene av produktet (for eksempel lastedøren) til å flytte produktet.
- Flytt produktet i oppreist stilling. Hvis det ikke kan flyttes i oppreist stilling, kan du transportere det med å tilte det til høyre sett forfra.



### 1.5 Installeringsikkerhet

- For å klargjøre produktet til installasjon, må du sørge for at den elektriske installasjonen og vannavløpet er riktig ved å følge informasjonen i brukerhåndboken. Hvis det ikke er egnet for installasjon, ring en kvalifisert elektriker eller rørlegger for å ordne tilkoblingene etter behov. Disse operasjonene skal gjennomføres av kunden.
- Kontroller om det er skade på produktet før du installerer det. Ikke installer produktet hvis det er skadet.
- Ikke fjern det justerbare stativet.
- Plasser produktet på et jevnt og hardt underlag og balanser med de justerbare benene.



- Avstanden mellom tørketrommelen og gulvet skal ikke reduseres med materialer som tepper, trebiter og bånd. Ventilasjonshullene på bunnen av produktet skal ikke tettes med et teppe.
- Produktet skal installeres på en måte som ikke tetter ventilasjonshullene.
- Bruk produktet i et støvfritt miljø med god ventilasjon.
- Ikke installer produktet på steder der temperaturen kan falle under 5 ° C eller stiger over 35 ° C.
- Ikke installer produktet i nærheten av brennbare og eksplosive materialer, og ikke oppbevar brennbare og eksplosive materialer i nærheten av produktet når det er i drift.
- Produktet skal ikke installeres mot en dør eller skyvedør der produkt døren ikke kan åpnes helt, eller bak en hengslet dør der produktets hengsel vender mot dørens hengsler.
- Installer produktet der periodisk vedlikehold og rengjøring kan utføres enkelt.
- Plasser produktet med baksiden mot vegg (for varmeapparatmodeller).
- Etter at produktet er plassert, må du sørge for at baksiden ikke kommer i kontakt med noen ekstruderte deler (dvs. vannkran, stikkontakt osv.).
- Plasser produktet med en avstand mellom det og møbelkanten på minst én cm.
- Følg reglene for tilkobling av avtrekksrør som er spesifisert i bruksanvisningen (for modeller med avtrekksrør).
- Avtrekksluften skal ikke ledes til avtrekksrør som brukes til å suge ut røyk fra enheter som bruker gass eller annet drivstoff (for modeller med avtrekksrør).
- Ventilasjonsslangen skal ikke kobles til en ovn eller en skorstein (for modeller med avtrekksrør).
- Koble produktet til en jordet stikkontakt beskyttet med en passende sikring i tråd med den spesifiserte typen og gjeldende strømverdier. Få en elektriker til å installere jordingsutstyr. Ikke bruk produktet uten jording i samsvar med regionale / nasjonale forskrifter.
- Koble produktet til en jordet stikkontakt som er i samsvar med spennings-, strøm- og frekvensverdiene som er spesifisert på typetiketten.
- Ikke koble produktet til løse, ødelagte, skitne, fettete stikkontakter eller stikkontakter som har kommet ut fra setene eller stikkontaktene med fare for vannkontakt.
- De nye slangesettene som følger med produktet skal brukes. Ikke bruk de gamle på nytt. Ikke fest noe til slangene.
- Plasser strømledningen og slangene slik at ingen kan snuble i dem.
- For å kunne plassere produktet på toppen av en vaskemaskin, skal det brukes en monteringsramme mellom de to produktene. Monteringsrammen skal monteres av et autorisert serviceverksted.

- Når produktet settes på vaskemaskinen, kan den samlede vekten når den er full, være rundt 180 kg. Plasser produktene på et solid gulv som tåler tilstrekkelig belastning.
- Vaskemaskinen kan ikke plasseres på tørketrommelen.

| Installasjonstablett for vaskemaskin og tørketrommel |   |
|--|---|
| Type stablesett                                      | Dybdestørrelse (TT=Tørketrommel, VM: Vaskemaskin) |
| Plast - 54/60 cm uten belte                          | 60 cm TT --> VM ≥ 50 cm / 54 cm TT --> VM ≥ 45 cm |
| Plast - 46 cm uten belte                             | 46cm TT --> VM≥40cm                               |
| Med hylle - 60 cm                                    | 60cm TT --> VM≥50cm                               |
| Med hylle - 54 cm                                    | 54cm TT --> VM≥45cm                               |



## 1.6 Brukssikkerhet

- Maksimal vekt på tørt tøy før vask er spesifisert i avsnittet «Tekniske spesifikasjoner».
- Ikke legg noe som er uvasket inn i tørketrommelen.
- Tøy som er tilsmusset med ting som matoljer, aceton, alkohol, bensin, parafin, flekkjernere, terpentin, voks eller voksjernere skal vaskes i varmt vann tilsatt ekstra vaskemiddel før tørking med tørketrommelen.
- Hvis det er brukt kjemikalier til rengjøringen, skal ikke tørketrommelen brukes.
- Skumgummi (latexskum), dusjgardiner, vannavstøtende tekstiler, materialer og klær som inneholder gummi, skumgummiputer skal ikke tørkes i en tørketrommel.
- Artikler med hårspray, rester av hårprodukter eller lignende materialer skal ikke tørkes i en tørketrommel.
- Tøm lommene på klærne og fjern gjenstander som fyrstikker og lightere.
- Hvis ikke alle gjenstandene kan fjernes raskt og ikke kan plasseres der varmen kan forsvinne, må du ikke stoppe tørketrommelen før tørkesyklusen er fullført.
- Den siste delen av tørketrommelens syklus utføres uten oppvarming (kjølesyklus) for å sikre at tøyet har en temperatur som ikke vil skade det.
- Tøymykner eller lignende produkter skal brukes i tråd med instruksjonene for tøymykner.
- Ikke bruk tørketrommelen uten lofilter.
- Ikke tillat at lo samler seg rundt tørketrommelen.
- For å forhindre tilbaketreking av gass i rommet fra innretningene som bruker annet drivstoff, inkludert åpen ild, må det være passende ventilasjon (for modeller med avtrekksrør).

- Ikke bruk produktet sammen med ovner som gassovner og ovner med skorstein. Det kan føre til brann i avtrekksrøret. (For modeller med avtrekksrør)
- Ikke len deg mot eller sett deg på lastedøren når den er åpen, produktet kan velte.
- Ikke gå på produktet.
- Ikke plasser en flamme (stearinlys, sigaretter osv.) på produktet eller i nærheten av det. Ikke oppbevar brennbare / eksplosive materialer.
- Ikke ta på trommelen mens den går rundt.
- Produktets bakside vil være varm under drift. Ikke berør baksiden på produktet under tørking eller etter at tørkeprosessen er fullført. (For modeller med oppvarming)
- Ikke berør den indre overflaten til trommelen når du legger inn eller fjerner klær under et vedvarende program. Overflaten til trommelen er varm.
- Ikke trykk på knappene med skarpe gjenstander som gafler, kniver, med neglene osv.
- Ikke bruk produktet hvis det er defekt eller ødelagt. Koble fra produktet (eller slå av den tilkoblede sikringen) og ring et autorisert serviceverksted.
- Trekk ut støpselet fra stikkontakten når produktet ikke er i bruk.



## 1.7 Vedlikehold og rengjøringsikkerhet

- Ikke vask produktet ved å spraye eller helle vann på det. Ikke bruk en høytrykksspyler, damprensere, slange eller trykkpistol for å rengjøre produktet.
- Ikke bruk skarpe gjenstander eller slipeverktøy for å rengjøre produktet.
- Ikke bruk materialer som rengjøringsmidler til husholdningen, såper, vaskemidler, gass, bensin, alkohol, voks osv. for å rengjøre produktet.
- Filtrene må rengjøres regelmessig. Etter hver tørkesyklus, rengjør fiberfilteret og den innvendige overflaten på ileggsdøren.
- Rengjør loet som har samlet seg på finnene til fordamperen bak filterskuffen med en støvsuger. Du kan rengjøre for hånd forutsatt at du bruker vernehansker. Prøv ikke å rengjøre med bare hender. Fordamperfinnene kan skade hendene dine. (For produkter med varmepumpe)
- På grunn av brann- og eksplosjonsfare må du ikke bruke kjemikalier, rengjøringsmidler, stålull eller lignende til å rengjøre sensorer.
- Rengjør avtrekksrøret. (For modeller med avtrekksrør)
- Ikke drikk det kondenserte vannet.



## 1.8 Lyssikkerhet

- Kontakt et autorisert serviceverksted når du trenger å bytte ut LED / lyspære som brukes til belysning (for produkter med belysning).

## 2 Miljøforskrifter

### 2.1 Overholdelse av WEEE-regelverk og avfallshåndtering



Dette produktet inneholder ikke farlige og forbudte materialer som er angitt i "Regulering om kontroll av avfall elektrisk og elektronisk utstyr" utgitt av departementet for miljø og urbanisering i Tyrkia. Overholder WEEE-forordningen. Dette produktet ble produsert av resirkulerbare og gjenbrukbare deler og materialer av god kvalitet. Ikke kast dette produktet sammen med annet husholdningsavfall ved livssykluslutt. Ta det med til et mottak for resirkulering av elektrisk og elektronisk utstyr. Du kan spørre kommunen din om disse returpunktene. Du kan hjelpe til med å beskytte miljøet og naturlige resurser med å levere det brukte produktet til gjenvinning.



Også R290 er et brennbart kjølemiddel. Sørg derfor for at systemet og rørene ikke blir skadet under drift og transport. Hold produktet unna varmekilder, hvis ikke kan det ta fyr hvis det blir skadet. Ikke avhend produktet ved å kaste det i ild.

### 2.2 Emballasjeinformasjon

Emballasjen til produktet er laget av resirkulerbare materialer, i henhold til den nasjonale lovgivningen. Ikke kast emballasjeavfall sammen med husholdningsavfall eller annet avfall, kast dem ved et egnet returpunkt angitt av de lokale myndighetene.

### 2.3 Standard konformitet og testinformasjon / FN-samsvarserklæring



Utviklings-, produksjons- og salgsfasene for dette produktet utføres i samsvar med sikkerhetsreglene spesifisert i alle relaterte instruksjoner fra.

|                                 |                     |
|---------------------------------|---------------------|
| <b>Frekvensbånd</b>             | : 2.400 – 2.484 GHz |
| <b>Maks. overføringseffekt:</b> | : < 100mW           |

#### Samsvarserklæring for CE

Arcelik A.S. erklærer herved at dette apparatet er i samsvar med direktiv 2014/53/EU. Den komplette teksten til EU-samsvarserklæringen er tilgjengelig på følgende internettadresse:  
- Produkter, fra: support.grundig.com

## 3 Tørketrommelen din

### 3.1 Tekniske spesifikasjoner

NO

|                        |                    |
|------------------------|--------------------|
| Høyde (justerbar)      | 84,6 cm / 86,6 cm* |
| Bredde                 | 59,8 cm            |
| Dybde                  | 60,7 cm            |
| Kapasitet (maks.)      | 10 kg**            |
| Nettovekt ( $\pm$ %10) | 44 kg              |
| Spenning               | Se typeskilt***    |
| Nominell strøminngang  |                    |
| Modellkode             |                    |

\* Min. høyde: Høyde med justerbart stativ lukket.

Maks. høyde: Høyde med justerbart stativ åpent i maksimal høyde.

\*\* Vekten av klesvasken før vask.

\*\*\* Dataplatten er under døren på tørketrommelen.



For å øke tørketrommelens kvalitet kan de tekniske spesifikasjonene endres uten forvarsel.

Tallene i denne håndboken er skjematisk og stemmer kanskje ikke helt overens. Figurene i denne brukerveiledningen er skjematisk, og vil ikke nødvendigvis tilsvare ditt produkt nøyaktig.

Verdiene som følger med tørketrommelen eller tilhørende dokumenter er laboratoriemålinger i henhold til de respektive standardene. Disse verdiene kan variere avhengig av bruks- og miljøforhold.

### 3.2 Generelt utseende

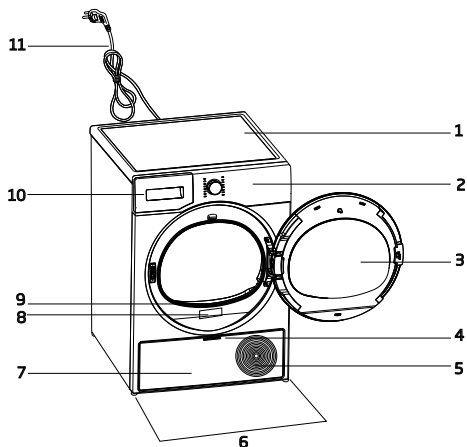

1. Øvre tabell
2. Kontrollpanel
3. Ileggsdør
4. Fotbrethåndtak
5. Ventilasjonsrister
6. Justerbare bein
7. Fotbrett
8. Dataplate
9. Fiberfilter
10. Skuff for vanntank
11. Strømledning

### 3.3 Leveringsomfang

|   |                                 |   |                            |
|---|---------------------------------|---|----------------------------|
|  | 1. Avløps-slange*               |  | 6. Vannpå-fyllingslokk*    |
|  | 2. Filterskuff reser-vesvamp*   |  | 7. Rent (destillert) vann* |
|  | 3. Bruksan-visning              |  | 8. Luktkap-selgruppe*      |
|  | 4. Tørke-kurv*                  |  | 9. Børste*                 |
|  | 5. Bruker-manual* for tørkekurv |  | 10. Filter-duk*            |

\*Valgfritt - muligens ikke inkludert, avhenger av modell.

## 4 Montering



Les sikkerhetsinstruksjoner først!

Før du rådfører deg med nærmeste godkjente servicede for installasjon av tørketrommelen, se informasjonen i brukerhåndboken og sørg for at el- og vannforsyningen er i henholdt til gjeldende krav. Hvis ikke, ring en elektriker eller rørlegger for å ordne tilkoblingene etter behov.



Det er kundens ansvar å klargjøre stedet der produktet skal plasseres, også strømsystemet. Ha også strøm- og avløpsinstallasjon i orden.



Kontroller for skade på tørkemaskinen før du installerer det. Hvis tørketrommelen er skadet, skal du ikke montere den. Skadede produkter kan utgjøre en helsemessig risiko. Vent i tolv timer før du bruker tørketrommelen.

### MERK

Et kjølemiddel er inkludert i produktet, og hvis maskinen brukes rett etter transport, kan den bli skadet. Hver gang produktet flyttes på skal det hvile i tolv timer.

- Når tørketrommelen er installert, må tilkoblingene være stabile. Etter at tørketrommelen er plassert, må du sørge for at bakveggen ikke kommer i kontakt med ekstrudering (vannkran, stikkontakt osv.).
- Plasser tørketrommelen med en avstand mellom produktet og møbelkanten på minst én cm.
- Tørketrommelen kan brukes i temperaturer mellom + 0 °C og + 35 ° C. Utenfor disse temperaturområdene, kan driften av tørketrommelen være i fare og bli skadet.
- Tørketrommelen skal ikke plasseres med baksiden inntil en vegg.



Ikke plasser tørketrommelen på strømkabelen.

### \* Ignorer følgende advarsler hvis produktet ditt ikke inneholder R290



### FARE!

- Tørketrommelen inneholder kjølemiddelet R290.\*
- R290 er et miljøvennlig, men antennelig, kjølemiddel.\*
- Sørg for at luftinntaket til tørketrommelen er åpen og godt ventilert.\*
- Hold potensielle flammekilder vekk fra tørketrommelen.\*

### 4.1 Riktig sted for installasjon

- Monter tørketrommelen på en jevn og stabil overflate.
- Tørketrommelen er tung. Ikke flytt den på egenhånd.
- Bruk tørketrommelen i et støvfritt miljø med god ventilasjon.
- Avstanden mellom tørketrommelen og gulvet skal ikke reduseres med materialer som tepper, trebiter og bånd.
- Ikke blokker til ventilasjonsgitteret til tørketrommelen.
- Ikke ha dører som kan låses, skyvedører eller hengslede dører i nærheten av der tørketrommelen er installert som kan blokkere ileggsdøren som skal åpnes.

### 4.2 Fjerner fraktsikkerhetsgruppen

#### MERK

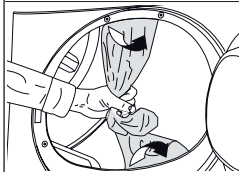

Fjern fraktsikkerhetsgruppen før du bruker produktet.

#### MERK

Ikke la tilbehør eller deler av forsendelsesgruppen være inne i trommelen.

### 4.3 Tilkobling av vannavløpsslange på produkter med dampfunksjon

I stedet for å tømme vannet som samles opp i vanntanken med jevne mellomrom, kan du tømme det via avløpsslangen som fulgte med tørketrommelen.



Hvis tørketrommelen har en dampfunksjon, følg følgende diagram for vannutløpstilkoblingen.

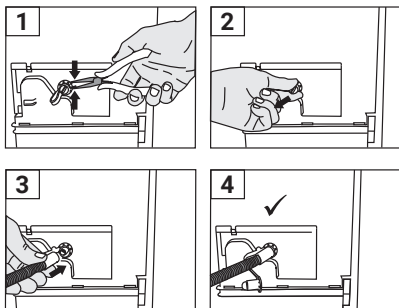

- 1 Fjern klemmen festet til stopperen på baksiden av tørketrommelen ved å trekke den fra stedet den er koblet til ved hjelp av et verktøy.
- 2 Etter at du har fjernet klemmen, trekker du pluggen under klemmen.
- 3 Fest vannavløpsslangen som følger med maskinen til røret under pluggen.
- 4 Maskinen din er klar til bruk med direkte utløp.

#### MERK

Avløpsslangen skal festes i maks 80 cm høyde.  
Forsikre deg om at avløpsslangen ikke blir bøyd, ødelagt eller ligger i press mellom utløpet og tørketrommelen.  
Slangen skal være tilkoblet for ikke å bli utkoplest fra stedet. Vann som lekker kan forårsake skade.  
Ikke strekk dreneringsslangen.  
Sjekk om vannet renner i en passende strøm. Avløpsslangen skal ikke være lukket eller tett.



Hvis tilleggsutstyr medfølger, sjekk den detaljerte instruksjonen.

### 4.4 Justering av stativer

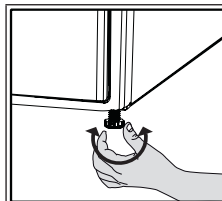

Justere stativene inntil tørketrommelen står jevnt og stødig, ved å vri dem mot venstre og høyre.

### 4.5 Flytting av tørketrommelen



- Tøm tørketrommelen helt for vann.
- Hvis produktet er direkte koblet til vannutløpet, fjern slangetilkoblingen.



Det anbefales å flytte tørketrommelen i oppreist stilling. Ellers vipper du den til høyre sett forfra og flytter tørketrommelen. Vent 12 timer før du bruker tørketrommelen.

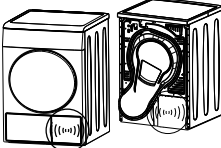

## 4.6 Advarsel angående støy

|  |  |
|--|--|
|  |  |
|  | Det kan forekomme at det kommer metalliske lyder fra tid til annen når produktet er i bruk, dette er normalt.                            |
|  | Når produktet brukes, pumpes det oppsamlede vannet til vanntanken. Det er normalt å av og til høre pumpelyder fra apparatet under drift. |

## 4.7 Bytting av lyspære

Hvis tørketrommelen har trommellys:

Rådfør deg med et godkjent servicested for å skifte ut pæren / LED-en som brukes til å lyse opp tørketrommelen. Pæren som følger med dette produktet er ikke egnet for hjemmebelysning. Den tiltenkte bruken av denne lampen er å sikre at tøyet legges trygt i tørketrommelen. Lampene som brukes i dette apparatet må tåle ekstreme fysiske forhold slik som temperaturer over 50°C.

## 5 Forberedelse

|  |                                    |
|--|------------------------------------|
|  | Les sikkerhetsinstruksjoner først! |
|--|------------------------------------|

### 5.1 Klesvask egnet for tørking i tørketrommelen

|             |   |
|-------------|---|
| <b>MERK</b> | Tøy som ikke er egnet for tørketrommel, kan skade apparatet og tøyet under tørking. Følg vaskeanvisningen på plagget for tøy som skal tørkes. Tørk bare tøy merket med «kan tørkes i tørketrommelen» skrevet på etikettene. |
|-------------|---|



### 5.2 Klesvask ikke egnet for tørking i tørketrommelen

|             |  |
|-------------|--|
| <b>MERK</b> | Undertøy med metallspiler skal ikke tørkes i tørketrommelen. Hvis disse spilene løsner fra plagget, kan de skade maskinen.<br>Delikate broderetekstiler, bomulls- og silkeplagg, plagg produsert av delikate og dyre tekstiler, plagg som ikke puster og tyllgardiner skal ikke tørkes i tørketrommelen. |
|-------------|--|

### 5.3 Klargjøring av tøy som skal tørkes

|             |  |
|-------------|--|
| <b>MERK</b> | Ting som mynter, metalldele, nåler, spiker, skruer, steiner osv. kan skade trommel-gruppen på produktet eller forårsake funksjonelle driftsproblemer. Sjekk derfor alt tøy som legges inn i produktet.<br>Tøy med metalldetaljer som for eksempel glidelåser vrenses for tørking.<br>Lukk glidelåser, hemper og hasper, knepp igjen knapper på armer, knyt tekstil- og forklesnorer. |
|-------------|--|

### 5.4 Hva du bør gjøre for å spare energi

- Bruk det høyest mulige vridningsalternativet når du vasker tøyet. På den måten kan du redusere tørketid og energiforbruk. Sorter tøyet etter type og tykkelse. Tørk tøy av samme type sammen. Kjøkkenkluter og duker tørker for eksempel fortere enn tykke badehåndklær.
- Følg de anbefalinger i bruksanvisningen når du skal velge programmer.
- Ikke åpne ileggsdøren ved tørking, med mindre det er helt nødvendig. Hvis absolutt må åpne ileggsdøren, må du ikke holde den åpen lenge.
- Ikke sett inn vått tøy mens tørketrommelen er i drift
- Rengjør lofilteret før og etter hver tørkesyklus.
- For kondensmodeller, sørg for å rengjøre kondensatoren minst en gang i måneden eller etter hver 30 gang den er i bruk.
- Sørg for at filterne er rene. Se vedlikehold og rengjøring for detaljer.
- For modeller med avtrekksrør, følg reglene for avtrekksrørforbindelser som er spesifisert i veiledningene og rengjør avtrekksrøret.
- Sørg for god ventilasjon i rommet under tørkeprosessen.
- På modeller med varmpumpe må du sjekke kondensatoren minst hver sjettede måned og rengjøre den hvis den er skitten.

- Hvis du bruker det miljøvennlige filteret, trenger du ikke å rengjøre det i hver syklus. Når det miljøvennlige ikonet lyser på skjermen, bytter du filterduk.

## 5.5 Riktig lastkapasitet

| <b>MERK</b>  |   |
|--|---|
|  | <p>Hvis tøyet i produktet overstiger maksimal lastekapasitet, kan det hende at det ikke fungerer som forutsatt, og kan forårsake materiell skade eller skade produktet. Følg maksimal lastekapasitet for hvert program.</p> |

Vektene nedenfor er ment som eksempler.

| Klesvask                   | Omtrentlige vekt (g)* | Klesvask                 | Omtrentlige vekt (g)* |
|----------------------------|-----------------------|--------------------------|-----------------------|
| Sengetøy i bomull (dobbel) | 1500                  | Bomullskjole             | 500                   |
| Sengetøy (enkelt)          | 1000                  | Kjole                    | 350                   |
| Laken (double)             | 500                   | Denim                    | 700                   |
| Laken (enkle)              | 350                   | Lommetørkle (10 stykker) | 100                   |
| Stor duk                   | 700                   | T-skjorte                | 125                   |
| Liten duk                  | 250                   | Bluse                    | 150                   |
| Teserviette                | 100                   | Bomullsskjorte           | 300                   |
| Baderomshåndkle            | 700                   | Skjorte                  | 200                   |
| Håndkle                    | 350                   |                          |                       |

\*Vekten av klesvasken før vask.

# 6 Bruk av produktet

## 6.1 Kontrollpanel

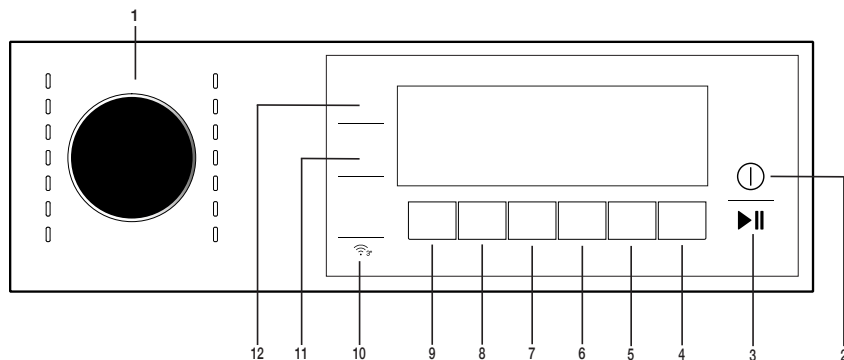

- 1. Programvalg-knapp
- 2. På/av-knapp
- 3. Start/pause-knapp
- 4. Valgknapp for sluttid.
- 5. Trykk på valgknappen for rynkeforebygging og Tidsurprogram
- 6. Sommer-knapp
- 7. Express Dry (RapiDry) -knapp og valgknapp for barnesikring
- 8. Valgknapp for dampprogrammer
- 9. Valgknapp for lav temperatur
- 10. Fjernkontroll-knapp
- 11. Trommellysknapp.
- 12. Valg av tørrhetsnivå.

## 6.2 Symboler

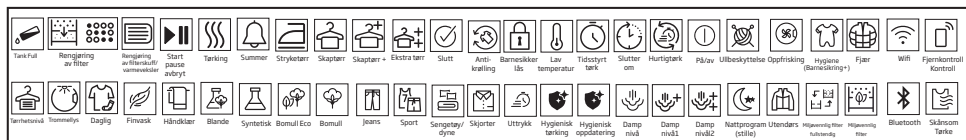

## 6.3. Klargjøring av tørketrommel

- Plugg i tørketrommelen.
- Åpne ileggsdøren.
- Legg tøyet på tørketrommelen uten å klemme dem.
- Skyv og lukk ileggsdøren.

- Velg ønsket program ved bruk av på/av/programvalgknappen, så vil maskinen slå seg på.



Programmet starter ikke nødvendigvis når du trykker På/Av/Programvalg-knappen. Trykk Start/Dvale-knappen for å starte programmet.

### MERK





Forsikre deg om at klesvasken ikke sitter fast i ileggsdøren. Ikke lukk ileggsdøren med makt.

## 6.4 Diagram for programvalg og forbruk

| NO                                    |  |                 |  |                    |              |                       |                                      |
|---------------------------------------|--|-----------------|--|--------------------|--------------|-----------------------|--------------------------------------|
| Tabell over sykluser med dampfunksjon |  |                 |  |                    |              |                       |                                      |
| Programmer                            | Programbeskrivelse   | Kapasitet (kg)  | Sentrifugeringshastighet i vaskemaskin (o/min) | Tørkeid (minutter) | Damp tørkeid | Hurtigtørk (minutter) | Damp tørkeid + Hurtigtørk (minutter) |
| Bomull                                | Du kan tørke dine varmebestandige bomullstekstiler med denne syklusen. n tørkeinnstilling som passer for tykkelsen på tøyet som skal tørkes og ønsket tørrhetsnivå, skal velges.   | 10              | 1000   | 250                | 255          | 205                   | 210                                  |
| Bomull Eco                            | Enkeltlags, behagelige bomullstekstiler tørkes så økonomisk som mulig.   | 10              | 1000   | 239                | 244          | 200                   | 205                                  |
| Syntetiske plagg                      | Du kan tørke alle dine syntetiske tekstiler med denne syklusen. En tørkeinnstilling som passer for ønsket tørrhetsnivå, skal velges.   | 4               | 800  | 70                 | 75           | 52                    | 57                                   |
| Jeans                                 | Du kan tørke bukser, skjørt, skjorter eller jakker av denimstoff i dette programmet.   | 4               | 1200   | 125                | 130          | 90                    | 95                                   |
| Miks(Daglig)                          | Bruk dette programmet til å tørke ikke-pigmenterende plagg av både syntetiske materialer og bomull sammen.Sport- og fitnessklær kan tørkes med dette programmet.   | 4               | 1000   | 120                | 125          | 85                    | 90                                   |
| Bruksklar*                            | Er en syklus rettet mot å redusere rynkenivået på skjorter og t-skjorter ved bruk av en dampfunksjon. Denne syklusen eliminerer som regel behovet for stryking av uformelle skjorter etter tørking. Avhengig av teksturn og tykkelsen på produktet som skal tørkes, kan prosentandelen av rynkereduksjon variere. Det anbefales å bruke denne syklusen ved å kombinere de samme stofftypene. | 1,5 (6 stykker) | 800  | -                  | 90           | -                     | -                                    |
|                                       |  | 1 (3 stykker)   | 800  | -                  | 70           | -                     | -                                    |
|                                       |  | 0,3 (1 stk)     | 800  | -                  | 50           | -                     | -                                    |

Tabell over sykluser uten fampfunksjon

|                           |  |     |      |     |   |     |   |
|---------------------------|--|-----|------|-----|---|-----|---|
| Bomull stryketørt         | Enkeltlags, behagelige bomullstekstiler tørkes som litt damp, slik at de skal være klare til stryking.   | 10  | 1000 | 165 | - | 135 | - |
| Håndkle                   | Tørking av håndklær slik som kjøkkenhåndkle, badehåndkle og håndkle.   | 5   | 1000 | 175 | - | 120 | - |
| Hygienisk tørking         | Det er programmet som du kan bruke til tørke de vaskede produktene du ønsker å gi ekstra hygiene (babyklær, undertøy, håndklær, osv.). Det gir høy hygiene for tekstilene dine via varmeeffekt.  | 5   | 800  | 185 | - | 125 | - |
| Utendørs/ sport (Goretex) | Bruk den til å tørke klærne dine i syntetiske, bomulls- eller blandede stoffer eller vanntette produkter slik som funksjonell jakke, regnfrakk osv. Vri dem fra innsiden og ut før tørking.  | 2   | 1000 | 135 | - | 105 | - |
| 5 kg. i 1 time            | Klær og tekstiler til hjemmet som inneholder bomull og syntetiske fibre kan tørkes sammen i dette programmet. Den anbefalte kapasiteten for programmet er 5 kg, og programvarigheten kan variere avhengig av typen og mengden tekstiler. Det anbefales ikke å tørke produkter som har veldig forskjellige størrelser sammen. | 5   | 1200 | -   | - | 60  | - |
| Hygienisk oppdatering     | Du kan bruke dette programmet til tørre klær og klesvask som du vil gi hygiene uten å vaske. Det gir høy hygiene for dine tørre tekstiler via varmeeffekt.   | 1,5 | -    | 120 | - | -   | - |
| Sengetøy/ Fjær            | Du kan tørke fjær- eller fiberfylte tekstiler som kan tørkes i henhold til vaskerymbolene som ett enkelt plagg. Du kan tørke store tepper, puter eller strøk som ett enkelt plagg. Tørk klær som jakker og kåper i vrent tilstand.   | -   | 800  | 165 | - | -   | - |
| Tidsbestemte programmer   | Du kan velge et av de tidsbestemte programmene mellom 10 og 160 minutter for å oppnå ønsket endelig tørkenivå ved lave temperaturer. I dette programmet varer tørketrommeloperasjonen til den innstilte tiden er utløpt, uavhengig av tørheten til tøyet.  | -   | -    | -   | - | -   | - |

| Nedlastet program   |   |   |  |                         |                  |   |   |
|---|---|---|--|-------------------------|------------------|---|---|
| Sengetøy  | Bruk tørr bomull og syntetiske sengetøy. Gir tørking for opptil 2 dobbeltsenger   | 3   | 800                                    | 135                     | -                | - | - |
| Undertøy  | Det gir hygienisk tørking av undertøyet ditt via høy temperatur.  | 2   | 1000                                   | 70                      | -                | - | - |
| Mote  | Gjør det mulig å tørke t-skjorter, bluser og skjorter som inneholder "kan tørkes" i vaskeanvisningene deres.  | 4   | 1000                                   | 125                     | -                | - | - |
| Oppfrisking   | Det utfører lufting i 10 minutter uten varmluft. Du kan lufte bomulls- og lintøy som har vært nedpakket over lang tid, og eliminere lukt.   | -   | -                                      | -                       | -                | - | - |
| Energiforbruksverdier   |   |   |  |                         |                  |   |   |
| Programmer  | Kapasitet (kg)  | Sentrifugerings-hastighet i vaskemaskin (o/min) | Omtrentlig mengde resterende fuktighet | Energiforbruksverdi kWh | Hurtigtørk (kwh) |   |   |
| Bomull Eco**  | 10  | 1000  | 60%                                    | 2,45                    | 3,25             |   |   |
| Bomull stryketørt   | 10  | 1000  | 60%                                    | 2,20                    | 3,05             |   |   |
| Syntetisk skaptørt  | 4   | 800   | 40%                                    | 0,70                    | 1,05             |   |   |
|   | "Bomull Eco-program" som brukes ved full og delvis last er standard tørkeprogram som informasjonen i etiketten og produktbeskrivelsen gjelder for. Det betyr at dette programmet er egnet for å tørking normalt bomullstøy og at det er det mest effektive programmet når det gjelder energiforbruk for bomull. |   |  |                         |                  |   |   |
|   | "Hvis du regelmessig tørker den maksimale belastningen på 10 kg bomull, foreslår vi at du kobler til avløps-slangen for å forhindre at tørketrommelen stopper midt i syklusen for å tømme tanken" (se avsnitt "Tilkobling til avløpet")   |   |  |                         |                  |   |   |
| *Shirts-syklusens (Klar til bruk) evne til å bringe 100 % bomull, 100 % polyester, 100 % viskose og 56 & bomull - 44 % polyesterblandingsskjorter i en slitesterk tilstand (rynkeutglattende effekt) ble godkjent av Independent Institute of Textile Testing in Europe . Krage, skjortemansjetter eller ermer kan strykes hvis ønskelig. |   |   |  |                         |                  |   |   |

\*\* : Standardprogram for energietikett EN 61121 Verdiene i tabellen er bestemt i henhold til standarden EN 61121. Forbruksverdiene kan variere fra verdiene i diagrammet avhengig av type tøy, vridningshastighet, omgivelsesforhold og spenningsnivåer.

## 6.5 Tilleggsfunksjoner

### Tørrhetsnivå

Knappen for tørkenivå brukes til å justere til ønsket tørrhetsnivå. Programvarigheten kan variere avhengig av valget.



Du kan bare aktivere denne funksjonen før programmet starter.

### Rynkeforebygging

Du kan slå den rynkeforebyggende funksjonen av og på ved å trykke på valgknappen for rynkeforebygging. Hvis du ikke tar ut klesvasken umiddelbart etter at programmet er fullført, kan det hende du bruker funksjonen for rynkeforebygging for å forhindre rynking av tøyet.

### Lydsignal

Tørkemaskinen avgir et lydvarsel når programmet er ferdig. Trykk på «Lydvarsel»-knappen hvis du ikke ønsker lydvarsel. Når du trykker på den lydvarselsknappen, slukkes lampen, og den høres ikke når programmet er fullført.



Du kan velge denne funksjonen før programmet starter eller etter programmet starter.

### Lav temperatur

Du kan bare aktivere denne funksjonen før et program starter. Du kan aktivere denne funksjonen hvis du vil tørke tøyet ditt ved en lavere temperatur. Programvarigheten vil være lengre etter at den har blitt aktivert.

### Sluttid

Du kan utsette sluttiden til programmet med inntil 24 timer med sluttidfunksjonen.

1. Åpne illeggsdøren og sett inn tøyet.
2. Velg tørkeprogrammet.
3. Trykk valgknappen for sluttid for å velge ønsket utsettelsestid. LED for sluttid vil lyse. (Sluttid forsetter uten stopp når knappen trykkes og holdes inne).
4. Trykk Start/Dvale-knappen. Nedtellingen for sluttid starter. “:”-tegnet i midten av utsettelsestiden på skjermen vil blinke.



Du kan legge til eller fjerne klesvask innenfor sluttiden. Tiden som vises er summen av den normale tørketiden og sluttiden. LED-en for sluttid vil slukkes når nedtellingen er ferdig, tørkingen starter og LED-en for tørking vil lyse.

### Endre sluttiden

Hvis du vil endre sluttiden under nedtellingen:

Slå På/Av/Programvalg-knappen og avbryt programmet. Velg ønsket program, og gjenta valgprosessen for sluttid.

Avbryte sluttid-funksjonen

Hvis du vil avbryte nedtellingen for sluttid og starte programmet umiddelbart:

Slå På/Av/Programvalg-knappen og avbryt programmet. Velg ønsket program og trykk på «Start/Pause»-knappen.

### Trommellys

Du kan slå av og på trommellyset ved å trykke på denne knappen. Lyset tennes når du trykker på knappen og slås av etter en viss tid.

## 6.6 Varsellamper



Varsellamper kan variere avhengig av tørketrommelmodellen.

### Rengjøring av filter

Når programmet er ferdig, tennes varselindikatoren for filterrengjøring.

### Vanntank

Hvis vanntanken fylles mens programmet går, begynner varselindikatoren å blinke og maskinen går inn i dvalemodus. Når dette skjer, må du tømme vanntanken og starte programmet ved å trykke Start/Dvale-knappen. Varsellampen slukkes og programmet fortsetter.

### Rengjøring av filterskuff/varmeveksler

Varselsymbolet blinker med jevne mellomrom for å minne deg om at filterskuffen må rengjøres.



## 6.7 Starte programmet

Trykk Start/dvale-knappen for å starte programmet.

Lampene på Start/dvale og Tørking slår seg på for å vise at programmet har startet.

## 6.8 Barnesikring

Tørketrommelen har en barnelås som hindrer at programflyten til maskinen blir påvirket når knapper trykkes under et program. Når barnesikringen er aktiv, er alle knapper bortsett fra På/Av/Programvalg-knappen deaktivert på panelet.

Trykk på knappen for lydvarsel inne i 3 sekunder for å aktivere barnelåsen.

Barnesikringen må være deaktivert for at du skal kunne starte et nytt program etter at gjeldende program slutter eller påvirke programmet. For å deaktivere barnesikringen, må du holde de samme knappene inne i 3 sekunder.



Når barnesikringen deaktiveres, tennes varselampen for barnesikring på skjermen.

Når barnesikringen er aktiv:

Tørketrommelen kjører, eller i ventemodus, vil ikke indicatorsymbolene endres når de setter programvalgknappen i en annen stilling.



Når tørketrommelen er i bruk og barnelåsen er på, høres en dobbel pipelyd hvis programvalgsknappen er slått på. Hvis barnelåsen deaktiveres uten at programvalg-knappen vris tilbake til sin opprinnelige posisjon, avsluttes programmet siden programvalgs-knappen er dreid.

## 6.9 Endre programmet etter at det er startet

Du kan endre programmet du valgte til å tørke tøyet til et annet program etter at tørketrommelen settes i drift.

- Du kan for eksempel vri på/av/programvalg-knappen for å velge Ekstra tørr-programmet for å velge Ekstra tørr-programmet i stedet for å Stryketørhet.
- Trykk Start/dvale-knappen for å starte programmet.

## Legge inn og fjerne klær i dvalemodus

Hvis du vil legge inn eller fjerne klær i/fra tørketrommelen etter at tørkeprogrammet starter:

- **Start/Dvale-knappen for å sette tørketrommelen i dvale-modus.** Tørkeoperasjonen stopper.
- Åpne ileggsdøren i dvale-modus, og lukk døren etter at du har fjernet eller lagt inn tøy.
- Trykk Start/dvale-knappen for å starte programmet.



Når du legger inn klesvask etter at tørkeoperasjonen har startet kan dette føre til at den tørkede klesvasken i tørkemaskinen blander seg med den våte klesvasken og at klesvasken forblir fuktig etter at operasjonen slutter. Du kan legge inn og fjerne klesvask så mange ganger du vil under tørking. Denne operasjonen vil imidlertid avbryte prosessen kontinuerlig, og dermed forlenge programtiden og øke energiforbruket. Derfor anbefales det å legge inn klesvask før programmet starter. Det aktive programmet stopper hvis du dreier programvalg-knappen mens tørketrommelen er i dvalemodus.



Ikke berør den indre overflaten til trommelen når du legger inn eller fjerner klær under et vedvarende program. Overflaten til trommelen er varm.

## 6.10 Avbryte programmet

Hvis du av en eller annen grunn ønsker å avbryte programmet og avslutte tørkingen etter at tørketrommelen starter, slå på På/Av/Programvalg-knappen; programmet avsluttes.



Innsiden av tørketrommelen vil bli svært varm når du avbryter programmet mens maskinen er i gang. Derfor må du aktivere oppfriskningsprogrammet for å kjøle den ned.

## 6.11 Programslutt

Når program slutter tennes LED-ene for Siste/rynkeforebygging, varsel for fiberfilterrensjøring på programindikatoren. Illeggsdøren kan åpnes og tørketrommelen er klar for en ny operasjon.

Drei På/Av/Programvalg-knappen til Av/På-stilling for å slå av tørketrommelen.

|  |  |
|--|--|
|  | Hvis modusen for rynkeforebygging er aktiv og tøyet ikke fjernes etter at programmet er ferdig, aktiveres funksjonen for rynkeforebygging i 2 timer for å hindre at tøyet i maskinen blir krøllete. Programmet spinner tøyet med 10-minutters intervaller for å hindre rynker. |
|--|--|

## 6.12 Luktfunksjon

Hvis tørketrommelen din har luktfunksjon, kan du lese ProScent-bruksanvisningen for å bruke denne funksjonen.

## 6.13 Generell beskrivelse av dampprogrammer

### Dampsykluser

Du kan bruke dampfunksjonen i sykluser som er merket med en blå / rød linje i maskinpanelet. Det er nødvendig å bruke tørketrommelen som grupperer klærne dine basert på atype og tykkelse når du bruker en syklus med dampfunksjonen aktiv. Ikke tørk ull, lær eller klær som inneholder metalldeleer i denne syklusen. Ekstra støy kan genereres under dampgenerering i dampsykluser. Avhengig av type, mengde tøy og den valgte syklusen, kan resultatet av rynke- og luktfjerningsprosesser variere. Når dampsyklusene avsluttes, må du ta klesvasken ut av maskinen umiddelbart og henge den i en kleshenger.

### Klargjøring av maskinen

Dampbeholderen må fylles før første bruk av dampfunksjonssyklusene. Når du bruker maskinen for første gang, er det derfor nødvendig å tørke klesvask ved hjelp av en dampfunksjonssyklus eller en syklus med dampfunksjonen inaktiv.

## Slik aktiverer du dampsyklusen:

Når du slår på maskinen og roterer sykkel-navigatoren til syklusene "Ready to Wear" (Bruksklar) eller "Steam Refresh" (Dampoppfriskning), vil indikatoren som vises på bildet nedenfor slås på.



Dette symbolet indikerer at du kan kjøre tørkesyklusen med en maksimal belastning på 1,5 kg (6 stykker). For å kunne tørke 1 eller 3 stykker tøy, må du trykke på 'Damp' -alternativet på skjermen for å foreta den nødvendige justeringen i innstillinger for illeggsnivå.



3 stykker



1 stykke

Når du har gjort de nødvendige justeringene, kan du starte syklusen ved å trykke på Start/ Hold-knappen.

Du må trykke på "Damp"-alternativet på skjermen for å kunne aktivere dampfunksjonen i syklusene for blandings-, jeans-, bomulls-, økonomisk bomulls- og syntetisk tøy. Når du trykker på denne knappen, vil dampfunksjonen aktiveres, symbolet nedenfor vises og syklusvarigheten endres.



Du kan starte syklusen ved å trykke på Start/Hold-knappen når du ser følgende symbol og dampfunksjonen er aktivert.



Hvis damptanken er tom, blinker ikonet nedenfor. Det er nødvendig å tørke tøy i en syklus med dampfunksjonen inaktiv for å fylle tanken.



## 6.14 HomeWhiz-funksjon

Først skal homewhiz-applikasjonen installeres på telefonen din.

Den detaljerte informasjonen om homewhiz-applikasjonen er tilgjengelig på <https://www.homewhiz.com/>

Slå på Bluetooth på telefonen.

Du kan sett produktet i Av-modus ved hjelp av På-Av-tasten.

Trykk på På/Av-tasten og fjernkontrolltastene samtidig i 3 sekunder. 3-2-1 vises på skjermen i løpet av denne tiden. Deretter vises bildet på skjermen.

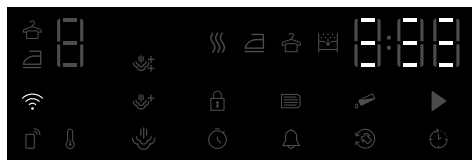

Velg produktmodellen du vil legge til fra applikasjonen: Enheter->Legg til enhet->Rengjøringsenheter->Tørketrommel

Skriv inn lagernummeret.

Wifi-nettverkene i nærheten vises på skjermen etter at du har valgt start å legge til. Velg nettverket du vil legge til, og skriv inn nettverkspassordet.

Produktskjermen lukkes etter at installasjonen er fullført, og i applikasjonen blir du bedt om å velge rommet der produktet skal legges til.

## Bruke fjerntilkoblingen:

Produktet kan byttes til fjernkontrollmodus i ønsket program. Hvis Wi-Fi er slått på på produktet, skal Wi-Fi-ikonet lyse.

Hvis Wifi er av og ikonet ikke lyser, trykker du på fjernkontrolltasten i 3 sekunder for å slå på Wifi.

Trykk på fjernkontrolltasten for å tillate fjernkontroll til produktet mens Wifi er slått på.

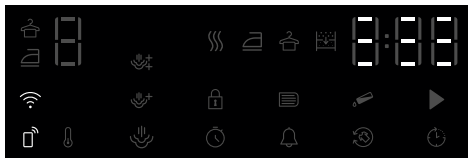

Produktet kan fjernstyres ved å gå inn i HomeWhiz-applikasjonen mens fjernkontrollen er aktiv

Den detaljerte informasjonen om homewhiz-applikasjonen er tilgjengelig på <https://www.homewhiz.com/>

## Slette produktet fra nettverket:

Når sluttid- og fjernkontrollknappene trykkes i 5 sekunder mens produktet er på, teller det ned fra 5 på skjermen, og når pipet høres, slettes produktet fra nettverket og Wifi slås av.

|  |   |
|--|---|
|  | <ul style="list-style-type: none"><li>• Fjernkontrollen avbrytes når døren åpnes.</li><li>• Fjernkontrollen avbrytes når På/Av-knappen trykkes.</li><li>• Hvis Wifi-ikonet blinker kontinuerlig, betyr det at det Wifi er aktivt og enheten prøver å koble til nettverket.</li><li>• Hvis Wifi-ikonet blinker kontinuerlig, betyr det at det er aktivt og prøver å koble til nettverket. Du kan ikke koble til produktet med mindre det lyser kontinuerlig</li><li>• Tilkoblingen til produktet aktiveres hvis fjernkontrollikonet er aktivt og Wifi-ikonet lyser kontinuerlig.</li></ul> |
|--|---|

## Få Homewhiz-applikasjonen

Du kan få Homewhiz-applikasjonen fra appbutikkene på enheten din. Du kan bruke nedenstående QR-koder for å få tilgang til programmene raskere.



Apple App Store for enheter med IOS-operativsystem



Google Play Store for enheter med Android-operativsystem

## 7 Vedlikehold og rengjøring



Les sikkerhetsinstruksjoner først!

### 7.1 Fiberfiltre (interne og eksterne filtre) / Rengjøring av innvendig overflate på lastedøren

Håret og fibre som skilles fra vasken under tørkeprosessen, samles opp av fiberfilteret.



Etter hver tørkesyklus, rengjør fiberfilteret og den innvendige overflaten på ileggsdøren.

#### MERK

Tørketrommelen har to lofiltre, hvor den ene er plassert inne i den andre. Ikke bruk produktet uten lofiltrene.

For å rengjøre fiberfilteret:

- Åpne ileggsdøren.
- Hold den første delen (indre filteret) på det todelt fiberfilteret og fjern det ved å trekke det oppover.

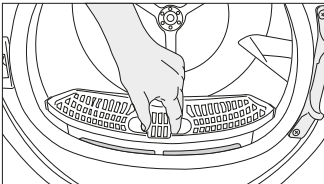

- Fjern den andre delen (ytre filter) ved å trekke den oppover.

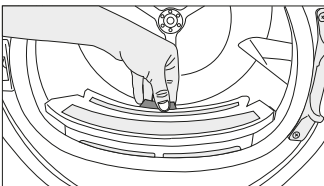

Sørg for at hår, fiber og bomullsballer ikke faller inn i sporet der filterene er installert.

- Åpne begge lofiltrene (ytre og indre) og fjern loet med hendene eller med børsten på luftdeflektoren. Du kan rengjøre lofilteret med en støvsuger.

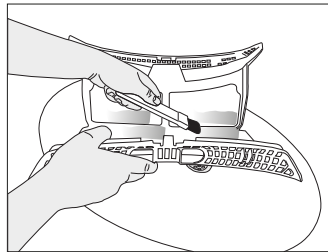
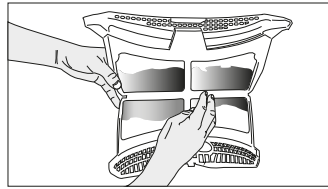
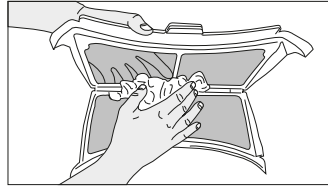

- Rengjør begge filtre under vann som går i motsatt retning av fiberakkumulering eller med en myk børste. Tørk filteret før du plasserer det igjen.

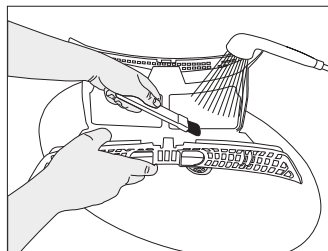
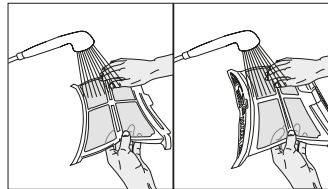

- Sett inn fiberfiltrene på hverandre og legg den tilbake på plass.

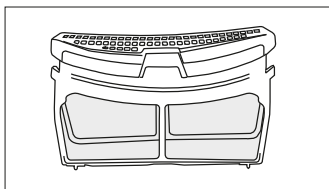

- Rengjør den indre overflaten på leggsdøren og pakningen med en myk, fuktig klut eller børsten på luftdeflektoren.

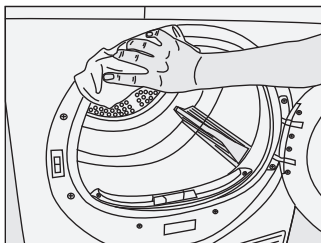
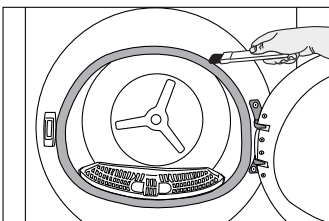
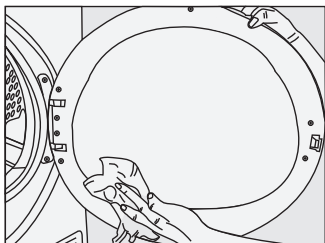

## 7.2 Rengjøring av sensoren

Tørketrommelen har fuktsensorer som merker om tøyet er tørt.

For å rengjøre sensorer:

Åpne ileggsdøren på tørketrommelen.

Hvis maskinen er varm etter bruk, vent til den har kjølt seg ned.

Rengjør metalloverflatene til sensorene med en myk klut som er fuktet med eddik og tørking.



Rengjør metalloverflatene til sensorene 4 ganger i året. Ikke bruk metallverktøy for å rengjøre sensorenes metalloverflater.



På grunn av brann- og eksplosjonsfare må du ikke bruke kjemikalier, rengjøringsmidler eller lignende til å rengjøre sensorer.

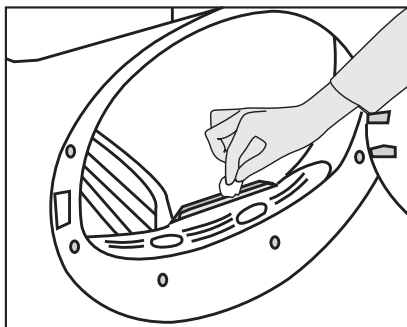

## 7.3 Tømme vanntanken

Under tørking fjernes fuktigheten fra tøyet og kondenseres, deretter samles vannet opp i vanntanken. Rengjør vanntanken etter hver tørking.



Kondensert vann er ikke drikkevann!  
Fjern aldri vanntanken når programmet kjører!

Hvis du ikke tømmer vanntanken, vil maskinen slutte å gå i løpet av de neste tørkeprosessene fordi vanntanken er full og et varsel-ikon for vanntank vil blinke. Når dette skjer, må du tømme vanntanken og for å fortsette tørkingen, trykk på Start/Dvale-knappen.

For å tømme vanntanken:

Trekk tanken forsiktig ut av skuffen.

Fjern vanntanken i skuffen eller sparkeplaten forsiktig.

Tøm vannet i tanken.

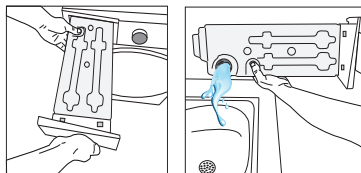

Hvis lo har hopet seg opp i traktene til vanntanken rengjør du den under rennende vann.

Sett vanntanken på plass.



Hvis alternativet for direkte utslipp brukes, er det ikke nødvendig å tømme vanntanken.

## 7.4 Rengjør kondensatoren

Håret og fibre som ikke samles opp av lofilteret, legger seg på metalloverflaten til kondensatoren bak luftdeflektoren. Dette loet må fjernes regelmessig.

Hvis ikonet for kondensatoren lyser, sjekk metalloverflaten. Hvis det ligger lo der, må det fjernes. Dette må sjekkes minst hver sjettemåned.

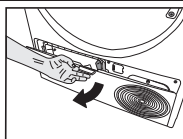

Åpne låsplate ved å trekke knappen.

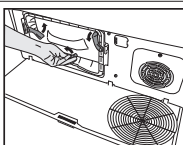

Beveg låsene for å åpne lokket til luftdeflektoren.

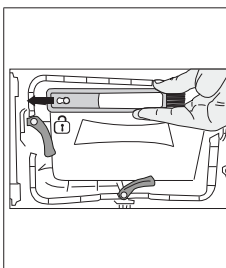

Trekk børsten mot venstre for å fjerne den. Du kan bruke rengjøringsbørsten til å rense filteret, kondensatorens metalloverflate og lo som har lagt seg på døren.



Rengjøringsbørsten er på innsiden av posen med dokumentasjonen. Fin frem børsten fra posen og sett den på plass på luftdeflektoren for å oppbevare den.

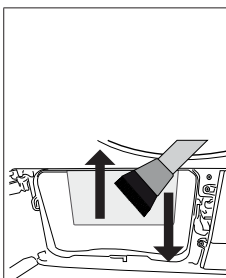

Fjern loet fra kondensatorens metalloverflate med en fuktig klut eller børsten på luftdeflektoren, opp og ned. Ikke rengjør med bevegelser i venstre - høyre retning, da det vil skade metallplatene på kondensatoren.

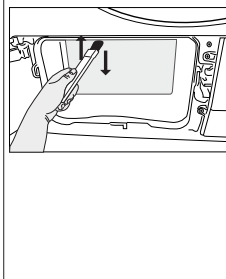

Du kan bruke støvsuger med børste for rengjøring. Hvis støvsugeren ikke har børste, anbefales det ikke å bruke den til rengjøring av kondensatoren.

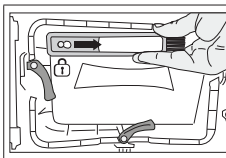

Etter å ha rengjort filteret, døren og kondensatoren, drar du børsten mot høyre og låser den på plass.

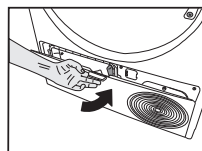

Etter at rengjøringsprosessen er fullført, sett dekslet til luftdeflektoren på plass, flytt sperrehakene for å lukke den og lukk låsplate.

**i** Du kan rengjøre for hånd forutsatt at du bruker vernehansker. Prøv ikke å rengjøre med bare hender. Ribbene på kondensatoren kan skade hendene dine. Rengjøring av venstre til høyre bevegelser kan skade kondensatoren. Dette kan føre til tørkeproblemer.

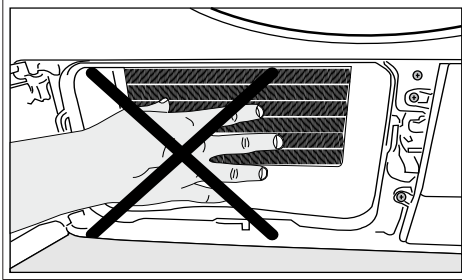

**i** Når luftdeflektordekselet fjernes, er det normalt at det er vann ved plastdelen foran kondensatoren.

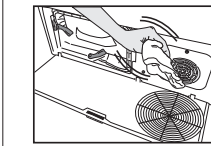

Hvis du ser at det har samlet seg lo på viftedekselet og tåbrettet, fjern det med en klut.

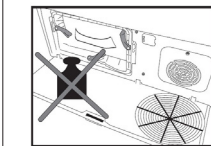

Ikke legg vekt på tåbrettet når det er åpent.

**MERK** Ikke bruk slipende materialer eller stålull for å rengjøre trommelen.



## 8 Feilsøking

### Tørkingen tar for lang tid.

Fiberfilterporer (indre og ytre filter) kan bli tilstoppede. >>> Vask fiberfiltrene med varmt vann og tørk. Kondensatorens forside kan være tilstoppet. >>> Rengjør forsiden av kondensatoren. Ventilasjonsgillene foran på maskinen kan være lukket. >>> Fjern eventuelle gjenstander foran ventilasjonsgillene som blokkerer luft. Ventilasjonen kan være fordi utilstrekkelig fordi området der maskinen er montert er for lite. >>> Åpne døren eller vinduer for å hindre at romtemperaturen blir for høy. Hvis det er en fuktsensor. Et kalklag kan ha samlet seg på fuktighetssensoren. >>> Rengjør fuktighetssensoren. Overdreven mengde klesvask kan legges inn. >>> Ikke legg for mye klesvask i tørkemaskinen. Klevasken er kanskje ikke blitt vridd ut tilstrekkelig. >>> Utfør vridning ved høyere hastighet på vaske-maskinen.

### Klær kommer ut fuktige etter tørking.

Et program er kanskje ikke egnet for typen klesvask som brukes.>>> Sjekk vedlikeholdsetikettene på klærne og velg et program for klestypen eller bruk tidsprogrammer som ekstra. Fiberfilterporer (indre og ytre filter) kan bli tilstoppede. >>> Vask filtrene med varmt vann og tørk. Kondensatorens forside kan være tilstoppet. >>> Rengjør forsiden av kondensatoren. Overdreven mengde klesvask kan legges inn. >>> Ikke legg for mye klesvask i tørkemaskinen. Klevasken er kanskje ikke blitt vridd ut tilstrekkelig. >>> Utfør vridning ved høyere hastighet på vaske-maskinen.

### Tørkemaskinen slår seg ikke på eller et program kan ikke startes. Tørketrommelen kjører ikke etter at den er konfigurert.

Strømledningen kan ha blitt trukket ut. >>> Sørg for at strømledningen er satt inn. Ileggsdøren kan være åpen. >>> Sørg for at ileggsdøren er lukket skikkelig. Et program er kanskje ikke innstilt, eller Start/Pause-knappen er kanskje ikke trykket ned. >>> Kontroller at programmet er innstilt og ikke er i pausestilling. Barnesikring kan være aktivert. >>> Slå av barnesikringen.

### Programmet ble avbrutt for tidlig uten grunn.

Ileggsdøren er kanskje ikke lukket skikkelig. >>> Sørg for at ileggsdøren er lukket skikkelig. Det kan være strømbrudd. >>> Trykk Start/Pause/Avbryt-knappen for å starte programmet. Vanntanken kan være full. >>> Tøm vanntanken.

### Klær kan ha krympet, blitt harde eller flekkete.

Programmet som ble brukt er kanskje egnet for denne typen klesvask. >>> Sjekk vedlikeholdsetiennene på tøy og velg et program som er egnet for klærne.

### Vann drypper fra ileggsdøren.

Fiber kan ha samlet seg på de indre sidene av lustedøren og dørpakningen. >>> Rengjør de andre overflatene til ileggsdørene og overflatene til dørpakningen.

### Ileggsdøren åpnes av seg selv.

Ileggsdøren er kanskje ikke lukket skikkelig. >>> Skyv ileggsdøren til du hører en lukkelyd.

### Vanntank-varselssymbolet er på/blinket.

Vanntanken kan være full. >>> Tøm vanntanken. Vannutløpsslangen kan ha kollapset. >>>Hvis produktet er koblet direkte til vannavløpet sjekk vannavløpsslangen.

### Lyset i tørketrommelen slår seg ikke på. (I modeller med lampe)

Tørketrommelen er kanskje ikke blitt slått på med På/Av-knappen. >>> Kontroller at tørkemaskinen er slått på. Lampen kan være ødelagt. >>> Ta kontakt med et autorisert serviceverksted.

|   |
|---|
| Ikonet eller lyset for rynkeforebygging er tent.  |
| Antikrøllmodus som hindrer at klesvasken i tørketrommelen blir skrukkete, kan bli deaktivert. >>> Slå av tørketrommelen og fjern klesvasken.  |
| Ikonet for rengjøring av filberfilter lyser.  |
| Fiberfilter (indre og ytre filter) kan være urent. >>> Vask filterne med varmt vann og tørk.<br>Et lag kan ha dannet seg på lofilterporene og medføre tilstopping. >>> Vask filterne med varmt vann og tørk.<br>Det kan ha oppstått et lag som kan forårsake tilstopping av porene i fiberfilterne (interne og eksterne filtre). <<Vask og tørk filterne med lunkent vann>><br>Fiberfilterene er kanskje ikke satt inn. >>> Sett de indre og ytre filterne på plass.<br>Miljøvennlig filterduk kan ikke installeres på plastdelen, og kondensatorens front kan ha tettet seg.>>>Installer det miljøvennlige filteret på plastdelen og legg det på filterhuset.<br>Miljøvennlig filter er kanskje ikke byttet ut, selv om advarselssymbolet lyser. "Bytt ut filteret." |
| Et lydvarsel høres fra maskinen   |
| Fiberfilterene er kanskje ikke satt inn. >>> Sett de indre og ytre filterne på plass.<br>Maskinens filtre er kanskje ikke installert.>>> Installer fiberfilterene (interne og eksterne) eller det miljøvennlige filteret i filterhuset.   |
| Varselikonet for kondensatoren blinker.   |
| Kondensatorens forside kan være tilstoppet med fibre. >>> Rengjør forsiden av kondensatoren.<br>Fiberfilterene er kanskje ikke satt inn. >>> Sett de indre og ytre filterne på plass.   |
| Lyset i tørketrommelen slår seg på. (I modeller med lampe)  |
| Hvis tørketrommelen er koblet til strømuttaket, På/Av-knappen er trykket inn og døren er åpen; tennes lyset. >>> Koble fra tørketrommelen eller sett På/Av-knappen til posisjonen Av.   |
| Wifi-ikonet blinker kontinuerlig. (for modeller medHomeWhiz-funksjon)   |
| >>> Produktet er kanskje ikke koblet til det trådløse nettverket. Følg instruksjonene for å koble til nettverket. Det kan være en feil på enheten som produktet bruker for å koble til nettverket. Sjekk det. Produktet kobler kanskje ikke til nettverket på grunn av nærhet.  |
| Hvis du ser "F L t" -meldingen på skjermen, følg trinnene nedenfor.   |
| Filtre kan være skitne. Rengjør interne og eksterne filtre, eller bytt ut det miljøvennlige filteret.<br>Hvis du bruker dobbeltfilter, som et internt og eksternt filter, på dekselområdet, må du sørge for at begge filterne er satt inn.<br>Hvis du bruker den miljøvennlige filterfunksjonen, må du sørge for at filterduken er installert på plastdelen.<br>Installer filterduken på plastdelen hvis den ikke er installert.<br>Det er foran kondensatoren som kan være skittent. Åpne og inspiser tåbrettområdet og sørg for at det er rent. Se avsnittet Vedlikehold og rengjøring.   |



Hvis problemet vedvarer etter at du har fulgt instruksjonene i dette avsnittet, må du kontakte forhandleren eller et autorisert servicesenter. Prøv aldri å reparere produktet på egenhånd.



Hvis du har problemer med enheten din, kan du be om utskifting ved å kontakte nærmeste godkjente servicested med enhetens modellnummer.

## PRODUKTMIKROKORT

I samsvar med kommisjonsdelegert forskrift (EF) nr.: 392/2012

|   |                |                            |
|---|----------------|----------------------------|
| Leverandørmavn eller varemerke  |                | GRUNDIG                    |
| Modellnavn  |                | GTP7023CEGMW<br>7188241570 |
| Nominell kapasitet (kg)   |                | 10,0                       |
| Tørketrommeltype  | Ventilert      | -                          |
|   | Kondensator    | •                          |
| Energieffektivitetsklasse <sup>(1)</sup>  |                | A++                        |
| Årlig energiforbruk (kWh) <sup>(2)</sup>  |                | 281,9                      |
| Type kontroll   | Automatisk     | •                          |
|   | Non-Automatisk | -                          |
| Energiforbruk på standard bomullsprogram ved full last (kWh)  |                | 2,45                       |
| Energiforbruk på standard bomullsprogram ved halv last (kWh)  |                | 1,20                       |
| Strømforbruk i av-modus på standard bomullsprogram ved full last, P <sub>0</sub> (W)                    |                | 0,50                       |
| Strømforbruk i la stå på-modus på standard bomullsprogram ved full last, P <sub>L</sub> (W)             |                | 1,00                       |
| Varighet for la stå på-modus (min)  |                | 30                         |
| Standard bomullsprogram <sup>(3)</sup>  |                | •                          |
| Programtid for standard bomullsprogram ved full last T <sub>day</sub> (min)                             |                | 239                        |
| Programtid for standard bomullsprogram ved halv last T <sub>day/2</sub> (min)                           |                | 130                        |
| Vektet programtid for standard bomullsprogram ved full og halv last (T <sub>t</sub> )                   |                | 177                        |
| Kondenserings effektivitetsklasse <sup>(4)</sup>  |                | A                          |
| Gjennomsnittlig kondenserings effektivitet på standard bomullsprogram ved halv last, C <sub>day</sub>   |                | 91%                        |
| Gjennomsnittlig kondenserings effektivitet på standard bomullsprogram ved halv last, C <sub>day/2</sub> |                | 91%                        |
| Vektet kondenserings effektivitet på standard bomullsprogram ved full og halv last, C <sub>t</sub>      |                | 91%                        |
| Lydeffektnivå for standard bomullsprogram ved full last <sup>(5)</sup>                                  |                | 64                         |
| Innebygget  |                | -                          |

• : Ja    - : Nei

(1) Skala fra A+++ (mest effektiv) til D (minst effektiv)

(2) Energiforbruk basert på 160 tørkesykluser i standard bomullsprogram ved full og halv last, og forbruk i lav-effektmodi. Faktisk energiforbruk per syklus avhenger av hvordan apparatet brukes.

(3) "Skaptørt-program" brukt ved full og halv last er standardprogrammet som etikettinformasjonen og mikroortinformasjonen omhandler. Dette programmet er egnet for tørking av normalt vått bomullstøy og er mest effektivt for bomull med hensyn til strømforgbruk.

(4) Skala fra G (minst effektiv) til A (mest effektiv)

(5) Vektet gjennomsnittsverdi —L<sub>WA</sub> uttrykket i dB(A) re 1 pW

# GRUNDIG

## NO

### Reklamasjon og servicehåndtering.

Produkter solgt til forbruker i Norge, er underlagt Lov om forbrukerkjøp. Der det inntreffer feil eller mangler som omfattes av loven innen lovens frister, utbedres dette uten omkostninger for deg. Feil eller skader som oppstår, som er brukerbettinget eller ligger utenfor leverandørens kontroll, omfattes ikke av loven. En reparasjon vil da normalt belastes bruker. Ved næringskjøp gjelder kjøpsloven.

### Grundig dekker ikke.

Feil eller mangler som har oppstått pga.

- Installasjon i strid med brukerveiledning.

- Mangelfullt vedlikehold eller behandling i strid med brukerveiledning.
- Inngrep og reparasjoner utført av uautorisert personell, eller bruk av uoriginale reservedeler.
- Unormale spenningsvariasjoner utover merkespenningen, lynnedslag, elektriske forstyrrelser eller evt. uregelmessigheter i vannforsyningen.

### Reservedeler.

Informasjon om bestilling av reservedeler finner du på: [www.grundig.no](http://www.grundig.no)

Ved bestilling av reservedeler må det opplyses om modellbetegnelse og serienummer på produktet. Denne informasjonen finnes på typeskiltet på produktet.

### Anmodning om service.

Grundig har lokale serviceverksteder over hele landet.

Ved tekniske henvendelser må følgende informasjon oppgis / fremvises:

- Navn
- Adresse
- Telefon
- Modellbetegnelse
- Serienummer
- Kjøpsdato / Kjøpskvitting
- Feilbeskrivelse

Grundig Nordic No As  
Glyntveien 25  
1400 Ski - NO

Tlf +47 815 59 590  
[hvitevareservice@grundig.com](mailto:hvitevareservice@grundig.com)  
[www.grundig.no](http://www.grundig.no)