



TØRRETUMBLER

BRUGERVEJLEDNING

GTN28P110G

DA

NO

www.grundig.com

GRUNDIG

INDHOLDSFORTEGNELSE

1. Læs denne brugervejledning først!.....4

2 Vigtige anvisninger for sikkerhed og miljø.....5

- 2.1 Generel sikkerhed5
 - 2.1.1 El-sikkerhed6
 - 2.1.2 Produkt-sikkerhed.....7
- 2.2 Montering over en vaskemaskine.....9
- 2.3 Tilsigtet brug.....9
- 2.4 Børnesikkerhed.....10
- 2.5 Overholdelse af WEEE-regulativer og DA bortskaffelse af ffaldsproduktet10
- 2.6 Overholdelse RoHS-direktivet:10
- 2.7 Yderligere oplysninger.....11
- 2.8 Tekniske specifikationer11

3. Tørretumbleren12

- 3.1 Leveringsomfang.....12

4. Installation13

- 4.1 Passende installationssted ...13
- 4.2 Således fjernes transportsikkerhedsmaterialet ..14
- 4.3 Installation under et bord.....14
- 4.4 Tilslutning til afløb.....14
- 4.5 Justering af fødderne15
- 4.6 Elektrisk tilslutning15
- 4.7 Transport af produktet15
- 4.8 Udskiftning af pæren.....15

5. Forberedelse16

- 5.1 Vasketøj egnet til tørring i tørretumbler16
- 5.2 Vasketøj uegnet til tørring i tørretumbler16
- 5.3 Forberedelse af vasketøj til tørring16
- 5.4 Sådan opnås energibesparelser16
- 5.5 Korrekt opfyldningskapacitet17

6. Programvalg betjening af maskinen18

- 6.1 Kontrolpanel18
- 6.2 Opsætning af tørretumbleren19
- 6.3 Programvalg19
- 6.4 Programvalg og forbrugstabel20
- 6.5 Hjælpefunktioner22
- 6.6 Advarselsindikatorer22
- 6.7 Start af programmet23
- 6.8 Børnelås23
- 6.9 Ændring af programmet, når det er startet23
- 6.10 Annullering af programmet24
- 6.11 Afslutning af programmet...24

7. Vedligeholdelse og rengøring25

- 7.1 Fnugfilter og frontlågens inderside25
- 7.2 Rengøring af sensorer26
- 7.3 Tømning af vandbeholderen..26
- 7.4 For kondensatoren27

8. Problemløsning28

1. Læs denne brugervejledning først!

Kære Kunde

Tak, fordi du har valgt et Grundig produkt. Vi håber, at dit produkt, som er fremstillet af dele og materialer af høj kvalitet og med den bedste teknologi, vil give dig de bedste resultater. Vi råder dig til at læse denne vejledning og anden medfølgende dokumentation grundigt, inden du tager produktet i anvendelse, og at du gemmer den for senere opslag. Hvis du giver produktet til en anden person, giv også denne brugervejledning. Vær opmærksom på alle detaljer og advarsler angivet i brugervejledningen, og følg anvisningerne heri.

Husk, at denne brugervejledning også gælder for mange andre modeller. Forskelle mellem modellerne vil blive identificeret i denne vejledning.



Læs vejledningen.

Forklaring på symboler

I denne brugervejledning er følgende symboler anvendt:



Vigtige informationer eller nyttige tips omkring anvendelsen.



Advarsel om farlige situationer hvad angår liv og ejendom.



Advarsel mod elektrisk stød.



Advarsel mod varme overflader.



Advarsel mod brandfare.



Emballering af produktet er fremstillet af genanvendelige materialer i henhold til vores nationale miljølovgivning.

Smid ikke emballagen sammen med husholdningsaffald eller andet affald, men aflever den til de særlige indsamlingssteder udpeget af de lokale myndigheder.

2. Vigtige anvisninger for sikkerhed og miljø

Dette afsnit indeholder sikkerhedsanvisninger, der vil hjælpe med at beskytte mod risiko for personskade eller skade på ejendom. Hvis du ikke følger disse instruktioner, bliver garantien annulleret.

2.1 Generel sikkerhed

- Tørretumbleren kan bruges af børn på og over 8 år og af personer, hvis fysiske, sensoriske eller mentale evner er ikke fuldt udviklet, eller som mangler erfaring og viden, forudsat at de er under opsyn eller uddannet i sikker brug af produktet og de risici, det indeholder. Børn bør ikke lege med produktet. Rengørings- og vedligeholdelsesarbejder bør ikke udføres af børn, medmindre de er under opsyn af en person.
- Børn på mindre end 3 år skal holdes væk medmindre de er under konstant overvågning.
- Justerbare fødder må ikke fjernes. Kløften mellem tørretumbleren og gulvet bør ikke reduceres med materialer såsom tæpper, træ og tape. Dette vil give problemer med tørretumbleren.
- Sørg altid for at få installation og reparationsprocedurer udført af det autoriserede servicecenter. Producenten er ikke ansvarlig for skader, der måtte opstå efter procedurer, der udføres af uautoriserede personer.
- Vask aldrig tørretumbleren ved at sprøjte eller hælde vand på den! Der er risiko for elektrisk stød!

2.1.1 El-sikkerhed



Elektriske sikkerhedsanvisninger skal følges under tilslutning ved installationen.



Apparatet må ikke forsynes via en ekstern kontaktenhed, såsom en timer, eller forbindes til et kredsløb, der jævnligt tændes og slukkes af en hjælpeenhed.

- Slut tørretumbleren til en jordet stikkontakt beskyttet af en sikring på den værdi, der er angivet på typeskiltet. Få jord-installation udført af en autoriseret elektriker. Vores virksomhed er ikke ansvarlig for eventuelle skader, der vil opstå, når tørretumbleren anvendes uden jordforbindelse i overensstemmelse med de lokale regler.
- Spændingen og tilladt sikringsbeskyttelse er angivet på typeskiltet.
- Spændingen angivet på typeskiltet skal være lig med din forsyningsspænding.
- Frakobl tørretumbleren, når den ikke er i brug.
- Frakobl tørretumbleren fra lysnettet under installation, vedligeholdelse, rengøring og reparationer.
- Rør ikke ved opladeren med våde hænder! Tag aldrig stikket ud, ved at trække i kablet, Træk det altid ud, ved at tage fat i stikket.
- Brug ikke forlængerledninger, multi-stik eller adaptere til at forbinde tørretumbleren til strømforsyningen, for at mindske risikoen for brand og elektrisk stød.
- Strømskikket skal være let tilgængeligt efter installationen.



Et beskadiget strømkabel skal skiftes ved at underrette det autoriserede servicecenter.



Hvis tørretumbleren er defekt, må den ikke benyttes, medmindre den er repareret af en autoriseret serviceagent! Der er risiko for elektrisk stød!

2.1.2 Produkt-sikkerhed

DA

NO



Punkter, der skal tages i betragtning ved brandfare:

Det nedenfor angivne vasketøj eller genstande må ikke tørres i tørretumbleren på grund af brandfare.

- Uvasket vasketøj
- Varer tilsmudset med olie, acetone, alkohol, brændselsolie, petroleum, pletfjernere, terpentin, paraffin eller paraffin-fjerner skal vaskes i varmt vand med masser af vaskemiddel, før det tørres i tørretumbler.

Af denne grund skal især de elementer, der indeholder de ovenfor specificerede pletter vaskes meget godt, for at gøre dette bruges passende vaskemiddel og vælg en høj vaske- temperatur.



Nedenfor er angivet vasketøj eller genstande som ikke må tørres i tørretumbleren på grund af brandfare:

- Beklædningsgenstande eller puder forstærket med gummi skum (latex-skum), badehætter, vandtætte tekstiler, materialer med gummiforstærkning og gummiskumpuder.
- Tøj rengjort med industrikemikalier.

Elementer såsom lightere, tændstikker, mønter, metaldele, nåle osv. kan beskadige tromlen eller kan føre til funktionsfejl. Tjek derfor alt det vasketøj, som du vil lægge i din tørretumbler.

Stop aldrig tørretumbleren før programmet afslutter. Hvis du skal gøre dette, skal du fjerne alt vasketøj hurtigt og lægge det ud, for at sprede varmen.



Tøj, der er vasket utilstrækkeligt kan selvantændes, selv efter at tørringen er slut.

- Du skal sørge for tilstrækkelig ventilation for at forhindre gasser, der kommer ud fra enheder, der opererer med andre typer af brændstoffer, herunder åben ild fra at akkumulere i rummet på grund af efter-antændelses-effekten.



Undertøj, der indeholder metalforstærkninger bør ikke tørres i tørretumbleren. Tørretumbleren kan blive beskadiget, hvis metalforstærkninger går løs og knækker under tørringen.



Brug skyllemiddel og lignende produkter i overensstemmelse med instrukserne fra deres producenter.



Rengør fiberfilteret efter hver tørring. Start aldrig tørretumbleren uden fnugfilteret installeret.

- Forsøg aldrig at reparere tørretumbleren selv. Udfør ikke reparations- eller udskiftningsprocedurer på produktet, selv hvis du kender eller har evnen til at udføre den nødvendige procedure, medmindre det klart er foreslået i betjeningsvejledningen eller den officielle servicemanual. Ellers vil du bringe dit liv og andres liv i fare.
- Der må ikke være en aflåseligt, skyde- eller hængslet dør, der kan blokere for åbningen af lågen på det sted, hvor din tørretumbler skal installeres.
- Installer tørretumbleren på steder, der er egnede til brug i hjemmet. (Badeværelse, lukket altan, garage osv.)
- Sørg for at kæledyr ikke kommer ind i tørretumbleren. Kontroller indersiden af tørretumbleren, før du betjener den.
- Læn dig ikke på lugen på tørretumbleren, når den er åben, ellers kan den vælte.
- Fnug må ikke kunne akkumuleres omkring tørretumbleren

2.2 Montering over en vaskemaskine

- Fastholdelsesbeslag skal bruges mellem de to maskiner, når du installerer tørretumbleren oven på en vaskemaskine. Fastholdelsesbeslaget skal installeres af et autoriseret serviceværksted.
- Den samlede vægt af vaskemaskine og tørretumbler - med fuldt indhold, når de er placeret oven på hinanden kommer op på ca. 180 kg. Placer produkterne på et fast gulv, der har tilstrækkelig bæreevne!



Vaskemaskinen kan ikke placeres på tørretumbleren. Vær opmærksom på de ovennævnte advarsler under installationen på din vaskemaskine.

Installationstabel til vaskemaskine og tørretumbler

Tørretumbler dybde	Vaskemaskinedybde			
	62 cm	60 cm	54 cm	< 50 cm
54 cm	Kan installeres			Kan ikke installeres
60 cm	Kan installeres		Kan ikke installeres	

2.3 Tilsigtet brug

- Tørretumbleren er designet til brug i hjemmet. Den er ikke egnet til kommerciel brug, og det må ikke anvendes til andre formål end den tilsigtede anvendelse.
- Brug kun tørretumbleren til tørring af tøj, der er mærket i overensstemmelse hermed.
- Producenten frasiger sig ethvert ansvar opstået fra forkert brug eller transport.
- Levetiden for tørretumbleren, som du har købt, er 10 år. I løbet af denne periode vil originale reservedele være til

rådighed til at betjene tørretumbleren korrekt.

2.4 Børnesikkerhed

- Emballage er farlig for børnene. Hold emballagematerialer væk fra børn.
- El-produkter er farlige for børnene. Hold børn væk fra produktet, når det er i drift. Lad dem ikke manipulere med tørretumbleren. Brug børnesikringen, for at forhindre børn at manipulere med tørretumbleren.



Børnesikring er på kontrolpanelet. **(Se Børnelås)**

- Hold lågen lukket, selv når tørretumbleren ikke er i brug.

2.5 Overholdelse af WEEE-regulativer og bortskaffelse af affaldsproduktet



Dette produkt er i overensstemmelse med EUs WEEE-direktiv (2012/19/EU). Dette produkt er forsynet med en klassificeringssymbol for affald af elektrisk og elektronisk udstyr (WEEE).

Dette produkt er fremstillet med højskvalitets-dele og materialer, som kan genbruges og er egnet til genbrug. Bortskaf ikke affaldsproduktet sammen med normalt husholdnings- og andet affald ved slutningen af dets levetid. Produktet skal returneres til de korrekte centraler til genanvendelse af elektrisk og elektronisk udstyr. Kontakt venligst de lokale myndigheder for at lære om disse affaldscentraler.

2.6 Overholdelse RoHS-direktivet:

Det produkt, du har købt er i overensstemmelse med EU RoHS-direktiv (2011/65/EU). Det indeholder ikke skadelige eller forbudte stoffer, der er angivet i direktivet.

2.7 Yderligere oplysninger

Produktets emballagematerialer er fremstillet af genbrugsmaterialer i overensstemmelse med vores nationale miljøbestemmelser. Bortskaf ikke emballagen sammen med husholdningsaffald eller andet affald. Indlever emballagen på de indsamlingssteder, der udpeges af de lokale myndigheder.

2.8 Tekniske specifikationer

DA

Højde (justerbar)	84,6 cm / 86,6 cm*
Bredde	59,7 cm
Dybde	57,8 cm
Kapacitet (maks.)	8 kg**
Nettovægt (\pm 4 kg)	34 kg
Spænding	Se typemærkat***
Nominel indgangseffekt	
Modelkode	

* Min. højde: Højde med de justerbare fødder lukket.

Max. højde: Højde med de justerbare fødder åbnet maksimalt.

** Tør vasketøjsvægt inden vask.

*** Typeetiket er placeret bag lågen.



Tekniske specifikationer for dette apparat kan ændres uden varsel, hvis det er for at forbedre kvaliteten af produktet.



Figurerne i denne manual er skematiske og svarer måske ikke helt til dit produkt.



Værdierne, der står på etiketterne eller i dokumentationen, er opnået i laboratoriet i overensstemmelse med de relevante standarder. Alt afhængigt af apparatets funktionsmæssige og miljømæssige betingelser kan værdierne variere.

3. Tørretumbleren

3.1 Leveringsomfang

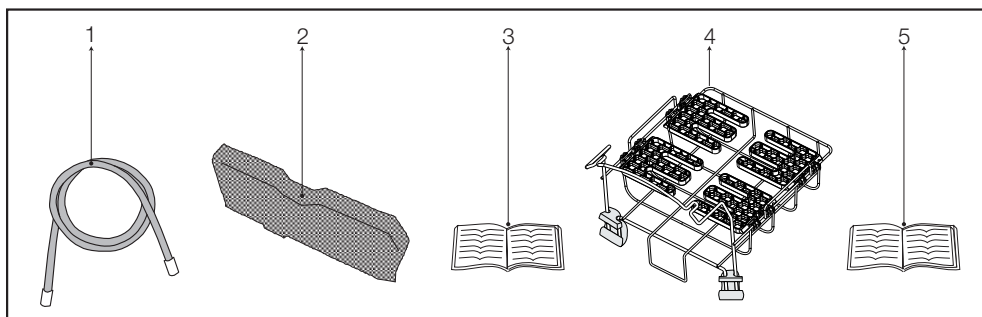

1. Vandafløbslange *
2. Filtersvamp*
3. Brugervejledning
4. Tørrestativ*
5. Tørrestativ brugervejledning*

*Kan leveres sammen med maskinen afhængigt af modellen.

4. Installation

Henvend dig til den nærmeste autoriserede servicetekniker angående installationen af produktet. Når produktet klargøres, skal du læse information/instruktioner i denne brugervejledning for at være sikker på, at tilførslen af elektricitet, vand fra hanen og vandafledningssystemerne er egnede ved at læse ordentlig, inden du kontakter autoriseret service. Hvis de ikke er det, skal du ringe til en autoriseret tekniker og blikkenslager til at få udført de nødvendige foranstaltninger.



Det er kundens ansvar at klargøre stedet, den elektriske installation og vandinstallation for produktet.



FORSIGTIG: Installation og elektriske tilslutninger af produktet skal udføres af autoriseret servicetekniker. Producenten kan ikke holdes ansvarlig for skader, der kan opstå som følge af operationer udført af uautoriserede personer.



FORSIGTIG: Se efter, om produktet har fejl, inden installationen. Hvis det har, bør du ikke få det installeret. Beskadigede produkter kan udgøre en risiko for din sikkerhed.

4.1 Passende installationssted

- Produktet skal installeres på en stabil og plan overflade.
- Tørretumbleren er tung. Flyt den ikke alene.
- Produktet skal betjenes et sted med god ventilation og støvfri omgivelser.
- Bloker ikke luftkanalerne foran og under produktet med materialer som f.eks. langluvede tæpper, træblokke og træskinner.
- Produktet må ikke installeres bag en dør med lås, en skydedør eller en dør med hængsel, som kan ramme produktet.
- Når produktet er installeret, bør det forblive på det samme sted, hvor dets tilslutninger er blevet udført. Når produktet installeres, skal du sørge for, at dens bagside ikke rører noget (vandhane, kontakt, osv.). Vær også opmærksom på, at du bør installere produktet, hvor det vil forblive permanent.
- Placer produktet mindst 1,5 cm væk fra kanten af andre møbler.



FORSIGTIG: Placer ikke produktet oven på strømkablet.

3.2 Således fjernes transportsikkerhedsmaterialet



FORSIGTIG: Fjern transportsikkerhedsmaterialet før produktet tages i brug første gang.

1. Åbn frontlågen.
2. Der er en nylontaske inden i tromlen, der indeholder et stykke skumplast. Hold den i den del der er markeret med **XX XX**.
3. Træk nylonen mod dig selv og fjern transportsikkerhedsmaterialet.

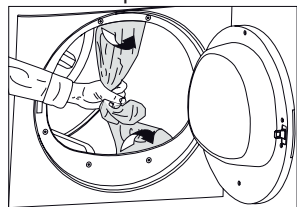

FORSIGTIG: Kontroller, at ingen del af transportsikkerhedsmaterialet er tilbage i tromlen.

4.3 Installation under et bord

- Dette produkt kan installeres under et bord, hvis dets højde er tilstrækkelig.



FORSIGTIG: Hvis produktet er installeret under et bord, må det ikke betjenes uden underbords-installationsdelen.

Tørretumblers dybde	60 cm	54 cm
Lagernr. på underbænkens installationsdel	2979700200	2973600200

- Efterlad mindst 3 cm frirum mellem produktets sider og bagvæggen, når det installeres under et bord eller en bænk.

4.4 Tilslutning til afløb

I produkter udstyret med en kondensatorenhed ophobes vand i vandtanken under tørringen. Du skal tømme det akkumulerede vand efter hver tørrecyklus.

Du kan tømme det akkumulerede vand direkte ud gennem vandafløbsslangen, der er leveret med produktet, i stedet for jævnlig tømning af vandet, der er samlet i vandtanken.

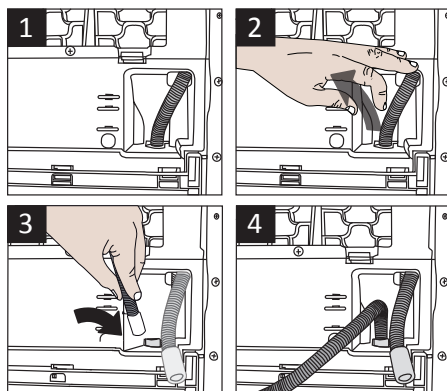

Tilslutning af afløbsslangen

- 1-2 Træk i slangen på bag på tørretumbleren med håndkraft for at afbryde den fra, hvor den er tilsluttet. Brug ikke værktøj til at fjerne slangen.
- 3 Tilslut den ene ende af afløbsslangen, som leveres med tørretumbleren til forbindelsespunktet, hvorfra du fjernede slangen fra produktet i forrige trin.
- 4 Tilslut den anden ende af afløbsslangen direkte til spildevandsafløb eller håndvask.



FORSIGTIG: Slangen skal fastgøres i alle forbindelsestyper. Dit hus vil blive oversvømmet, hvis slangen kommer løs under vandafledning.



Fastgør afløbsslangen ved en højde på maksimalt 80 cm.



Sørg for, at afløbsslangen ikke er fastklemt, vredet eller bøjet mellem afløbet og maskinen.

4.5 Justering af fødderne

For at produktet kører mere støjsvagt og vibrationsfrit, skal det stå jævnt og balanceret på fødderne. Balancer maskinen ved at justere fødderne.

Drej fødderne til højre eller venstre, indtil maskinen står plant og fast.

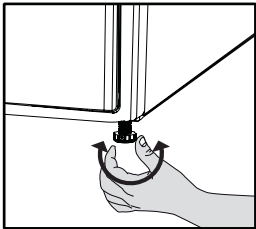

FORSIGTIG: Skru aldrig de justerbare fødder fra hylstrene.

4.6 Elektrisk tilslutning

For specifikke instruktioner for elektrisk forbindelse krævet ved installation (se 2.1.1 El-sikkerhed)

4.7 Transport af produktet

1. Træk stikket ud af stikkontakten, før du transporterer produktet.
2. Fjern vandafløbet (hvis det er noget) og skorstensforbindelser.
3. Tøm alt vand ud af vandtanken.

4.8 Udskiftning af pæren

I tilfælde af at der bruges en lampe i din tørretumbler.

For at udskifte pære/LED som bruges til at oplyse din tørretumbler, ring til dit autoriserede servicecenter.

Pæren(-erne), som anvendes i dette apparat er uegnet til belysning i boliger. Formålet med denne lampe er at hjælpe brugeren med at lægge vasketøjet ind i tørretumbleren på en bekvem måde. "The lamps used in this appliance have to withstand extreme physical conditions such as vibrations and temperatures above 50 °C."

5. Forberedelse

5.1 Vasketøj egnet til tørring i tørretumbler

- Overhold altid anvisningerne på tøjets tags. Tør kun vasketøj som har en etiket, der angiver, at de er egnet til tørring i en tørretumbler, og sørg for, at du vælger et passende program.

SYMBOLER PÅ VASKEANVISNINGEN							
	Tørring	Velegnet til tørretumbler	Skånsom	Skånsom / lav temperatur	Må ikke tørres i tørretumbler	Må ikke tørres	Må ikke kemisk renses

	Tørringsindstillinger	Alle temperaturer	Høj temperatur	Mellem temperatur	Lav temperatur	Kold	Hængetørring	Liggertørring	Dryptørring	Tørring i skyggen	Kan kemisk renses
--	-----------------------	-------------------	----------------	-------------------	----------------	------	--------------	---------------	-------------	-------------------	-------------------

	Strygning -					
	Med eller uden damp	Strygning ved høj temperatur	Strygning ved mellem temperatur	Strygning ved lav temperatur	Må ikke stryges	Stryges uden damp
	Maksimal temperatur	200 °C	150 °C	110 °C		

5.2 Vasketøj uegnet til tørring i tørretumbler

Sarte broderede tekstiler, uld, silke beklædningsgenstande, sarte og værdifulde tekstiler, lufttætte elementer og tylgardiner er ikke egnet til maskintørring.

5.3 Forberedelse af vasketøj til tørring

- Tøjstykker kan være sammenfiltret med hinanden efter vask. Adskil vasketøj før du placerer stykkerne i tørretumbleren.
- Tør beklædningsgenstande med metal tilbehør, såsom lynlåse med indersiden udad.
- Fastgør lynlåse, hæfter og spænder og knapark.

5.4 Sådan opnås energibesparelser

Følgende oplysninger vil hjælpe dig med at bruge tørretumbler på en økologisk og energieffektiv måde.

- Centrifuger dit vasketøj ved en højere hastighed i din vaskemaskine.. Således afkortes tørretiden og energiforbruget reduceres.
- Sortér vasketøjet, afhængigt af dets type og tykkelse. Tør den samme type vasketøj sammen. For eksempel tørrer tynde viskestykker og duge tidligere end tykke håndklæder.
- Følg instruktionerne i brugervejledningen for programvalg.

- Åbn ikke maskinens låge under tørring, medmindre det er nødvendigt. Hvis du er helt sikker på at du skal åbne lågen, så hold den ikke åben i lang tid.
- Tilsæt ikke vådt vasketøj, mens tørretumbleren er i drift
- Rengør fiberfilteret efter hver tørring.
- I modeller med kondensator skal du sørge for at rengøre kondensatoren jævnligt mindst én gang om måneden eller efter 30 tørrecykluser.
- Ventiler rummet, hvor tørretumbleren er placeret godt under tørring.

5.5 Korrekt opfyldningskapacitet

Følg instruktionerne i "Programvalg og forbrugstabel". Ilæg ikke mere end den angivne kapacitetsværdi i tabellen.

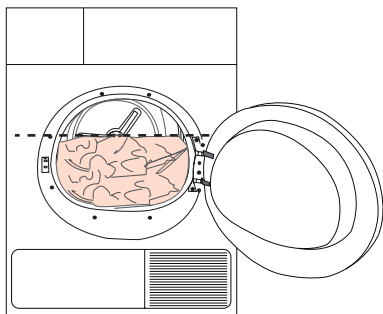

Følgende vægte er givet som eksempler.

Vasketøj	Omtrentlig vægte (g) *
Quiltede bomuldstæpper (dobbelte)	1500
Quiltede bomuldstæpper (enkelt)	1000
Lagner (dobbel)	500
Lagner (enkelt)	350
Store duge	700
Små duge	250
Teservietter	100
Badehåndklæder	700
Håndklæder	350
Bluser	150
Bomuldsskjorter	300
Skjorter	250
Bomuldskjoler	500
Kjoler	350
Jeans	700
Lommetørklæder (10 stk.)	100
T-shirts	125

*Tør vasketøjsvægt inden vask.



Det anbefales ikke at fylde tørretumbleren med vasketøj, der overstiger det niveau, der er angivet i figuren. Tørreevnen vil blive dårligere, når maskinen er overbelastet. Desuden kan tørretumbleren og vasketøjet blive beskadiget.

6. Programvalg og betjening af maskinen

6.1 Styrepanel

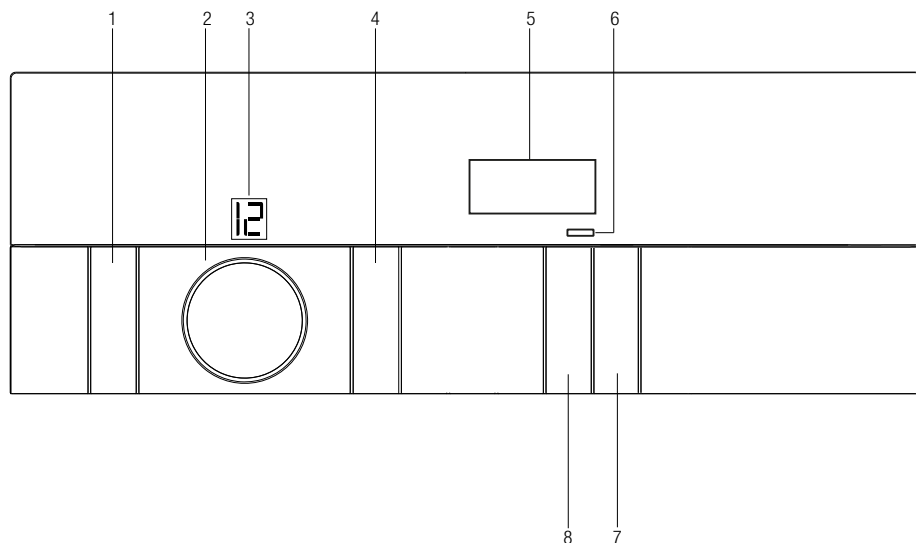

1. On/Off/Annuler-knap
2. Programknap
3. Programnummer-indikator
4. Audio-advarsel niveauknap/børnelås
5. Resterende varighedsindikator
6. Forsinket udførelsesindstilling LED
7. Start/Pause-knap
8. Timer-udskyldelses-valgknap

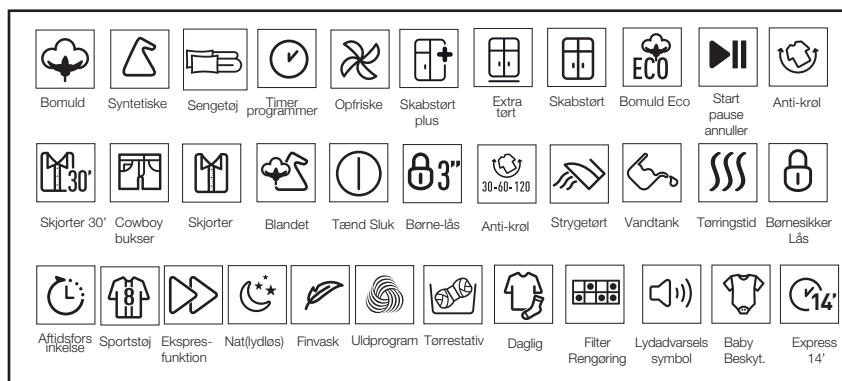

6.2 Opsætning af tørretumbleren

- Tilslut tørretumbleren
- Åbn lugen.
- Placer tøjet i tørretumbleren, uden at krølle det.
- Skub og luk lågen i.



Sørg for, at der ikke sidder vasketøj i klemme på lugen.

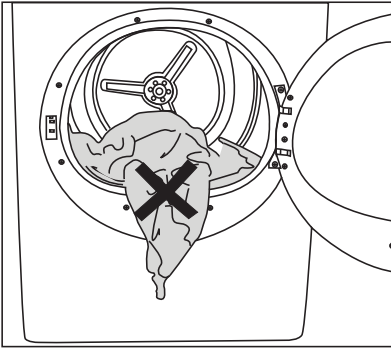

- Tryk på On/Off/Annuller knappen i 1 sekund (lang).

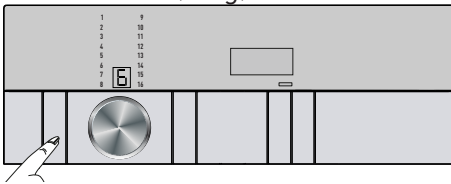

- Når maskinen tændes første gang, starter den med standard-programmet (bomuld garderoberørt).



Tryk på On/Off/Annuller-knappen betyder ikke, at programmet er startet. Tryk på Start/Stand-by-knappen efter programvalget for at starte programmet.

6.3 Programvalg

- Der er 16 programmer i din tørretumbler.

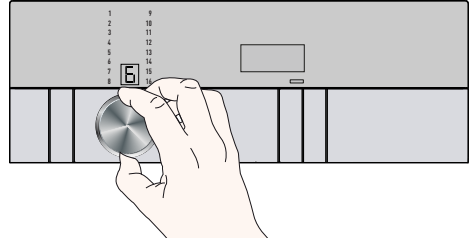

- Brug knappen Programvalg knappen til at vælge det program, du ønsker. Nummeret på det valgte program vises på skærmen.
- Programvalg og forbrugstabel står i den rækkefølge, der kan være det mest foretrukne for brugerne. Indikatornummer på programmerne vises på bordet.

6.4 Programvalg og forbrugstabel

DA				
Programmer	Programbeskrivelse	Kapacitet (kg)	Centrifugeringshastighed i vaskemaskine (omdr./min.)	Tørretid (minutter)
Bomuld strygetørt	Du kan tørre bomuldsvasketøj, der skal stryges, på dette program for at få det let fugtigt, for at lette stryging. (Shirt, T-shirt, duge, osv.)	8	1000	125
Bomuld Eco	Du kan tørre alt dit bomuldsvasketøj på dette program. (T-shirt, bukser, pyjamas, babytøj, undertøj, linned, osv.) Du kan lægge dit vasketøj i garderoben uden stryging.	8	1000	157
Bomuld skabstørt	Du kan bruge dette program til ekstra tørring af tykt vasketøj såsom bukser og træningsdragter. Du kan lægge dit vasketøj i skabet uden at stryge det.	8	1000	165
Bomuld ekstra tørt	Du kan tørre dit tykke bomuldsvasketøj på dette program, f.eks. håndklæder, badekåbe, osv. Du kan lægge dit vasketøj i garderoben uden stryging.	8	1000	175
Syntetisk strygetørt	Du kan tørre syntetisk vasketøj, der skal stryges, på dette program for at få det let fugtigt, for at lette stryging. (Shirt, T-shirt, duge, osv.)	4	800	40
Syntetisk skabstørt	Du kan tørre alt dit syntetiske vasketøj på dette program. (Skjorte, T-shirt, undertøj, duge, osv.) Du kan lægge dit vasketøj i skabet uden at stryge det.	4	800	55
Finvask	Du kan tørre sart vasketøj eller vasketøj med håndvaskssymbol (silkebluser, tyndt undertøj, osv.) på lav temperatur på dette program.	1,5	1200	45
Opfriske	Ventilerer i 10 minutter, uden at blæse med varm luft. Du kan ventilere bomulds- og linnedtøj, der har været indelukket i lang tid med dette program for at fjerne dets lugt. Du kan bruge dette program til at ventilere og blødgøre uldent vasketøj, der kan vaskes i vaskemaskinen. Må ikke anvendes til fuld tørring.	-	-	10
Tidsindstillede programmer	Man kan vælge tidsprogrammer mellem 10,30 minutter for at opnå det ønskede tørreniveau ved lav temperatur. På dette program, varer tørretumblerens drift i den indstillede tid uafhængigt af tørhed af vasketøjet.	-	-	10
Sportstøj	Brug det til at tørre dit tøj lavet af syntetisk stof eller vandtætte produkter som en funktionel jakke, regnfrakke osv. Ven indersiden udad, inden du tørrer dem.	2	1000	90

Jeans	Du kan tørre denimbukser, nederdele, skjorter eller jakker på dette program.	4	1200	100
Daglig	Brug dette program til at tørre farvægte syntetisk tøj og bomuldstøj sammen. Sports- og fitness-tøj kan tørres på dette program.	4	1000	95
Skjorter	Det tørrer skjorter på en mere nænsom måde og gør tøjet mindre krøllet og lettere at stryge.	1.5	1200	35
BabyBeskyt.	Det er et langsigtet program, som du kan bruge til tøjet (babytøj, håndklæder, undertøj osv.), har du brug for Hygiene. Hygiene er forsynet med høj temperatur	5	800	120
Ekspres 14'	Benyt dette program til at få to skjorter klar til stryging.	0,5	1200	14

Værdier for energiforbrug

Programmer	Kapacitet (kg)	Centrifugeringshastighed i vaskemaskine (omdr./min.)	Omtrentlig mængde af resterende fugtighed	Værdier for energiforbrug i kWh
Bomuld Eco*	8	1000	60%	4,75
Bomuld strygetørt	8	1000	60%	3,90
Skabstørt til syntetisk	4	800	40%	1,8
	"Bomuld Eco-programmet", der anvendes ved hel og delvis fyldning er standard-tørreprogrammet, som oplysningerne på etiketten og databladet vedrører, dette program er velegnet til tørring af normal våd bomuldstøjvask og det er det mest effektive program til bomuld i forhold til energiforbruget.			

* : Energy Label standardprogram (EN 61121:2012). Alle værdier i tabellen er fastlagt i henhold til EN 61121:2012-standarden. Forbrugsværdier kan variere fra værdierne i tabellen afhængigt af vasketøjstypen, centrifugeringsgraden, luftforhold og ændringer i spændingen.



For at få bedre resultater fra tørreprogrammerne, skal dit vasketøj vaskes med et passende program i din vaskemaskine og centrifugeres med den anbefalede centrifugeringshastighed.



Skjorter kan forblive lidt fugtige ved afslutningen af programmet. Det anbefales, at du ikke efterlader skjorter i tørretumbleren.

6.5 Hjælpfunktioner

Lyd-advarsel

☞) Maskinen giver en hørbar advarsel, når programmet er afsluttet. For at justere lydniveauet, brug knappen til lydadvarselsstyrke.



Du kan ændre lydniveauet enten før programmet starter eller mens programmet er i gang.

6.6 Advarselsindikatorer



Indikatorpaneler kan variere afhængigt af produktmodellen.

Filter - rengøring

Når programmet er afsluttet starter advarselsindikator for filterrensning.

Vandbeholder

Når programmet er afsluttet starter advarselsindikator for tømning af vandtanken.

Hvis vandbeholderen fyldes op, mens programmet kører, begynder en advarsel lampe at blinke, og maskinen går i stand-by. I så fald tøm vandet ud af vandbeholderen og start programmet ved at trykke på Start/Stand-by-knappen. Advarsel lampen slukker og programmet genoptages.



Forskudt start

Du kan udskyde afslutnings af programmets varighed i op til 24 timer med funktionen slutvarighed.

- Åbn lugen og læg dit vasketøj ind.
- Vælg tørreprogram.
- Tryk på valgknappen slutvarighed og indstil forsinkelsen af den varighed, du ønsker. Tidsforsinkelseslampen

tænder. (Hvis du holder knappen nedtrykket, skifter tidsforsinkelsen kontinuerligt).

- Tryk på Start/Stand-by-knappen. Tidsforsinkelses-nedtællingen begynder.



Du kan tilføje eller fjerne vasketøj indenfor varigheden af slutvarigheden. I slutningen af nedtællingen for forsinkelsestid, slukker advarselsindikatoren for tidsforsinkelse og tørringen begynder.

Ændring af tidsforsinkelsens varighed

Hvis du ønsker at ændre varigheden under nedtællingen:

- Tryk på On/Off/Cancel-knappen i 3 sekunder, for at annullere programmet. Tænd maskinen igen, og gentag tidsforsinkelsestrin for den ønskede varighed.
- Når maskinen tændes første gang, starter den med erklærings-programmet (bomuld garderobetørt).

Annullering af tidsforsinkelsesfunktionen

Hvis du ønsker at annullere sluttidspunkts-nedtælling og starte programmet med det samme:

- Tryk på On/Off/Cancel-knappen i 3 sekunder, for at annullere programmet.
- Tryk på On/Off/Cancel-knappen, for at starte det program, du tidligere har valgt.

6.7 Start af programmet

Tryk på Start/Stand-by-knappen for at starte programmet.

Start/Stand-by og Tørring-indikatorer tænder, for at vise at programmet er startet.

6.8 Børnelås

Maskinen er udstyret med en børnelås, der forhindrer at maskinens programflow påvirkes, når der trykkes på knapperne under drift. Når børnelåsen er aktiv, er alle knapperne på betjeningspanelet aktive, undtagen On/Off/Cancel-knappen.

For at aktivere børnesikringen, holde Lydadvarsel og Børnelåsknapperne nede i 3 sekunder.

Børnesikringen skal deaktiveres for at kunne starte et nyt program efter det nuværende program udløber, eller at være i stand til at gribe ind i det nuværende program. For at deaktivere børnelåsen, holdes de samme knapper nedtrykket i 3 sekunder.



Når børnesikringen er aktiveret, tændes børnelås-advarselsindikatoren på displayet.



Børnelåsen deaktiveres, når maskinen slukkes og tændes igen med On/Off/Cancel-knappen.

Når børnesikringen er aktiv:

Når maskinen kører eller er i standby-tilstand vil indikatorsymbolerne ikke ændres ved at ændre placeringen af knappen programvalg.



6.9 Ændring af programmet, når det er startet

Du kan ændre det program, du har valgt til at tørre dit vasketøj med et andet program efter at maskinen begynder at køre.

- For eksempel, for at vælge Ekstra tørt i stedet for Strygetørt, sættes programmet på pause ved at trykke på Start/Stand-by-knappen i et sekund.
- Vælg programmet Ekstra tørt med programvælgerknappen.
- Tryk på Start/Stand-by-knappen for at starte programmet.
- Tilføjelse og fjernelse af tøj under stand-by
- Hvis du ønsker at tilføje eller fjerne vasketøj efter tørringen starter:
- Tryk på knappen Start/Standby for at sætte maskinen i standbytilstand. Tørreoperationen stopper.
- Åben lugen i Stand-by tilstand, og luk døren efter at du fjerner eller tilføjer vasketøj.
- Tryk på Start/Stand-by-knappen for at starte programmet.



Tilføjelse af vasketøj foretaget efter at tørringen startede kan forårsage at det tørrede vasketøj i maskinen blandes med det våde vasketøj og gør at vasketøjet forbliver fugtigt efter afslutningen

	Tilføjelse eller fjernelse af vasketøj under tørring kan gentages så mange gange som du ønsker. Men denne proces vil løbende afbryde tørringen, og vil forlænge programmets varighed og forøge energiforbruget. Det anbefales derfor, at tilføje vasketøj før programmet starter.
	Hvis et nyt program vælges ved at dreje på programvalgsknappen, mens maskinen er i stand-by, afsluttes det igangværende program, og ny programinformation vises på skærmen.
	ADVARSEL: Undgå kontakt med den indvendige overflade af tromlen, når der tilføjes eller fjernes vasketøj i et igangværende program. Tromlens overflade er varm.

6.10 Annullering af programmet



Hvis du ønsker at annullere programmet og afslutte tørringen af en eller anden grund, efter at maskinen begynder at køre, hold On/Off/Annuller nede i 3 sekunder.

	ADVARSEL: Da det tørrede vasketøj vil være alt for varmt, når du annullerer programmet, mens tørretumbleren kører, kan du aktivere ventilationsprogrammet, for at køle det ned.
---	--

6.11 Afslutning af programmet

Ved afslutningen af programmet tænder Fiber-filter- og Vandtank-advarselssymbolerne på programindikatoren. Lågen kan åbnes og maskinen bliver klar til den næste kørsel.

For at slukke maskinen tryk på On/Off/Annuller-knappen.

	Hvis vasketøjet ikke fjernes, efter at programmet er færdigt, aktiveres rynkeforebyggelsesfunktionen i 2 timer, for at forhindre vasketøjet inde i maskinen i at blive rynket. Programmet tumbler vasketøjet med 10-minutters intervaller, for at forhindre det i at rynke.
	Rengør fiberfilteret efter hver tørring.
	Tøm vandbeholderen efter hver tørring.

7. Vedligeholdelse og rengøring

Produktets levetid forlænges og hyppige problemer begrænses ved rengøring med jævne mellemrum.



FORSIGTIG: Afbryd maskinen fra lysnettet under vedligeholdelse og rengøring (af kontrolpanel, krop, osv.).

7.1 Fnugfilter og frontlågens inderside

Papirstøv og fibre, der afgives fra vasketøjet til luften under tørreprocessen, samles i fnugfilteret.



Sådanne fibre og papirstøv dannes generelt ved slid og vask.



FORSIGTIG: Rengør altid filteret og frontlågens inderste overflader efter hver tørreproces.



Du kan rengøre fnugfilterets hus med en støvsuger.

Rengøring af fnugfilteret:

1. Åbn frontlågen.
2. Tag fnugfilteret ud ved at trække det op og åbn filteret.
3. Rengør papirstøv, fibre og bomuldstrævler med hånden eller med en blød klud.
4. Luk fnugfilteret og sæt det tilbage på plads.

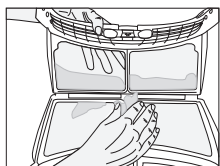
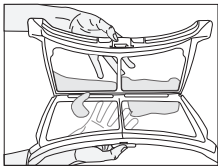
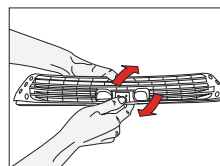
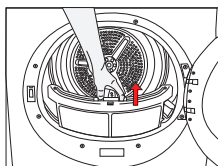

Der kan opstå et lag af skidt, der lukker filterets porer og forårsager tilstopning af filteret. Vask fnugfilteret med varmt vand for at fjerne det lag, der opbygges på filterets overflade. Tør filteret helt, inden du bruger det igen.

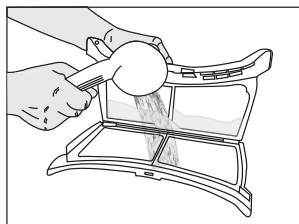

Rengør hele frontlågens inderste overflade og lågepakningen.

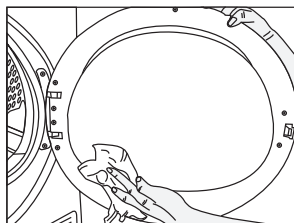

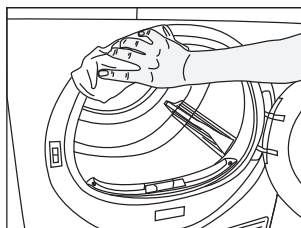

7.2 Rengøring af sensorer

Der er fugtsensorer i maskinen, der registrerer, om vasketøjet er tørt eller ej.

For rengøring af sensorer:

1. Åbn maskinens frontlåge.
2. Lad maskinen køle af, hvis den er varm efter tørreprocessen.
3. Aftør sensorernes metaloverflade med en blød klud, fugtet med eddike, og tør den.



Rengør sensorernes metaloverflade 4 gange om året.



Brug ikke metalgenstande, når du rengør sensorer.



FORSIGTIG: Brug aldrig opløsningsmidler, rengøringsmidler eller lignende stoffer til rengøring pga. risikoen for brand og eksplosion!

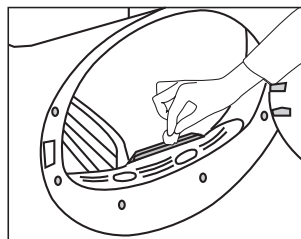

7.3 Tømning af vandtanken

Fugt fra vasketøjet fjernes og kondenseres under tørring, og vandet akkumuleres i vandtanken. Tøm vandtanken efter hver tørrecyklus.



FORSIGTIG: Kondensvand er ikke drikkevand!



FORSIGTIG: Tag aldrig vandtanken ud, når programmet kører!

Hvis du glemmer at tømme vandtanken, vil maskinen stoppe under den følgende tørrecyklus, når vandtanken er fuld, og Vandtank-advarselssymbolet vil blinke. Når det sker, skal du tømme vandtanken og trykke på **Start / pause**-knappen for at genoptage tørrecyklingen.

For at tømme vandtanken:

1. Træk skuffen ud og fjern forsigtigt vandtanken.

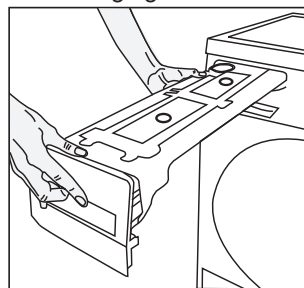

2. Tøm vandet ud af vandtanken.

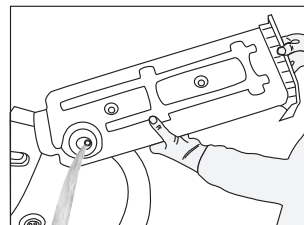

3. Hvis der er opsamlet fnug i vandtankens tragt, skal den renses under rindende vand.
4. Sæt vandtanken på plads.

7.4 For kondensatoren;

Varm og fugtig luft i kondensatoren afkøles med den kolde luft fra rummet. Således kondenserer den fugtige luft, der cirkulerer i tørretumbleren, og derefter pumpes det ind i tanken.



Rengør kondensatoren efter 30 tørrecykluser eller en gang om måneden. For rengøring af kondensatoren:

For rengøring af kondensatoren:

- Hvis der har været udført en tørreproces, skal maskinens låge åbnes, og derefter skal man vente, til den køler ned.

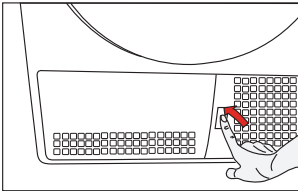

- Åbn de 2 kondensator låse efter åbning af sparkepladen.

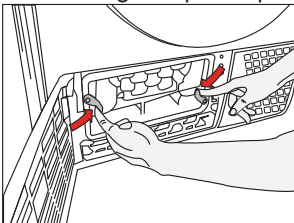

- Træk kondensatoren ud.

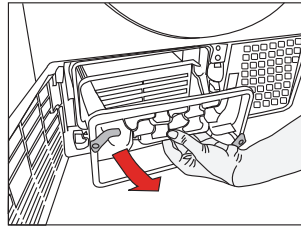

- Rengør kondensatoren med vand under tryk med et bruserarmatur og vent til vandet tømmes.

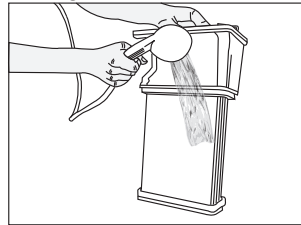

- Placer kondensatoren i sit cabinet. Fastgør de 2 låse og sørg for, at de er placeret korrekt.

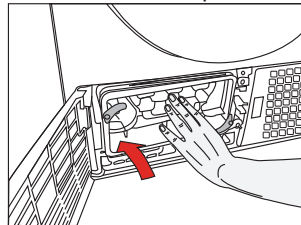

- Luk sparkepladedækslet.

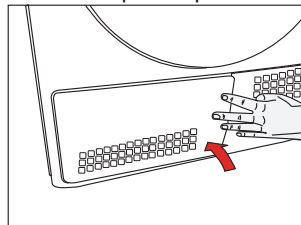

8. Problemløsning

Tørreprocessen tager for lang tid.

- Fnugfilterets porer er tilstoppede. >>> Vask fnugfilteret med varmt vand.
- Kondensatoren kan være tilstoppet. >>> Rengør kondensatoren.
- Ventilationsgitter på maskinens forside er blokeret. >>> Fjern alle genstande (hvis der er nogen), som blokerer ventilationen, foran ventilationsgitteret.
- Ventilationen kan være utilstrækkelig, fordi rummet, hvor maskinen er installeret, er meget lille. >>> Åbn døren og vinduerne i rummet for at undgå, at temperaturen i rummet stiger for meget.
- Kalk har opbygget sig på fugtighedssensoren. >>> Rengør fugtighedssensoren.
- Der kan være fyldt for meget vasketøj ind. >>> Overfyld ikke maskinen.
- Vasketøjet er ikke centrifugeret tilstrækkelig. >>> Centrifuger vasketøjet ved højere omdrejninger i vaskemaskinen.

Der er vådt vasketøj efter en tørreproces.



Efter tørring føles tøjet mere fugtig, end deres faktiske fugtighedsgrad.

- Der blev muligvis brugt forkert program til vasketøjstypen. >>> Kontroller tørreanvisninger i tøjet og vælg et passende program til stoftypen eller brug også tidsprogrammerne.
- Fnugfilterets porer er tilstoppede. >>> Vask fnugfilteret med varmt vand.
- Kondensatoren kan være tilstoppet. >>> Rengør kondensatoren.
- Der kan være fyldt for meget vasketøj ind. >>> Overfyld ikke maskinen.
- Vasketøjet er ikke centrifugeret tilstrækkelig. >>> Centrifuger vasketøjet ved højere omdrejninger i vaskemaskinen.

Maskinen tænder ikke, eller programmet starter ikke. Tørretumbleren starter ikke, når den indstilles.

- Den er måske ikke sat i stikkontakten. >>> Sørg for, at maskinens stik er sat i kontakten.
- Frontlågen kan stå på klem. >>> Sørg for, at maskinens låge er lukket rigtigt.
- Programmet er ikke valgt eller start/pause-knappen er ikke trykket. >>> Kontroller, at programmet er valgt, og at maskinen ikke er i pause-indstilling.
- Børnelåsen er måske blevet aktiveret. >>> Deaktiver børnelåsen.

Programmet er blevet afbrudt uden årsag.

- Frontlågen er muligvis ikke låst korrekt. >>> Sørg for, at maskinens låge er lukket rigtigt.
- En strømsvigt er måske opstået. >>> Tryk på Start/pause - knappen for at starte programmet.
- Vandtanken kan være fuld. >>> Tøm vandtanken.

Vasketøjet er krympet, blevet filtret eller forringet.

- Der blev muligvis brugt forkert program til vasketøjstypen. >>> Kontroller tørreanvisninger i tøjet og vælg et passende program til stoftypen.

Tromlelyset tændes ikke. (For modeller udstyret med en lampe)

- Tørretumbleren er måske ikke tændt med Til/fra/annuller-knappen. >>> Sørg for at tænde for tørretumbleren.
- Pæren er måske sprunget. >>> Tilkald et autoriseret service for at udskifte pæren.

Advarselssymbol for filterrengøring lyser.

- Fngfilteret er ikke rent. >>> rengør fngfilteret.

Symbolet for rengøring af fngfilter blinker.

- Filterhuset er tilstoppet med fng. >>> rengør fngfilterets hus.
- Fng har opbygget sig i filterets porer og kan medvirke til tilstopning. >>>Vask fngfilteret med varmt vand.
- Kondensatoren kan være tilstoppet. >>> Rengør kondensatoren.

Vandet siver ud af frontlågen.

- Fng har samlet sig på frontlågens indre overflader og på lågepakningen. >>> Rengør frontlågens indre overflader og lågepakningen.

Frontlågen åbner spontant.

- Frontlågen er måske ikke lukket helt. >>> Skub frontlågen i, indtil du hører låsen klikker.

Vandtank-advarselsslyset er tændt/blinker.

- Vandtanken kan være fuld. >>> Tøm vandtanken.
- Vandindløbsslangen kan være bøjet. >>> Hvis produktet er sluttet direkte til afløbsvandets afløb, skal du kontrollere vandafløbsslangen.

Kondensator rengøring-advarselsslyset blinker.

- Kondensatoren er måske ikke blevet rengjort. >>> Rengør kondensatoren.



FORSIGTIG: Hvis du ikke kan fjerne problemet, selvom du følger instruktionerne i dette afsnit, skal du kontakte din forhandler eller en autoriseret servicetekniker. Forsøg aldrig selv at reparere maskinen.



Hvis du opdager et problem på en del af dit apparat, kan du anmode om en erstatning ved at kontakte det autoriserede servicecenter og opgive apparatets modelnummer.

Brug af apparatet med ikke originale reservedele kan få apparatet til at fejle.

Fabrikanten og distributøren er ikke erstatningsansvarlige for fejl, der opstår på grund af ikke-originale reservedele.

Reklamation og servicehåndtering

Produkter solgt til forbruger i Danmark, er underlagt lov om forbrugerkøb. Om der opstår fejl eller mangler der er omfattet af loven indenfor de givne garantifrister, udbedres disse uden omkostninger. Dækningen forudsætter brug i normal privat husholdning.

Fejl eller skader der er brugsbetingede eller ligger udenfor leverandørens kontrol omfattes ikke af loven. En reparation vil da normalt belastes brugeren.

Grundig dækker ikke.

Fejl eller mangler som er opstået pga.

- Installation i strid med brugervejledning.

- Mangelfuld vedligehold eller behandling i strid med brugervejledning.
- Indgreb og reparationer udført af uautoriseret personel, eller brug af uoriginale reservedele.
- Unormale spændingsvariationer lynnedslag, elektriske forstyrrelser eller evt. uregelmæssigheder i vandforsyningen.

Reservedele.

Information om bestilling af reservedele finder du på: www.grundig.dk

Ved bestilling af reservedele må modelbetegnelse og serienummer på produktet oplyses. Denne information findes på typeskiltet på produktet.

Anmodning om service.

Grundig har lokale serviceværksteder over hele landet.

Ved tekniske henvendelser må følgende information opgives / fremvises:

- Navn
- Adresse
- Telefon
- Modelbetegnelse
- Serienummer
- Købsdato / Købs kvittering
- Fejlbeskrivelse

Grundig Nordic No As
Glynitveien 25
1400 Ski - NO

Tlf +45 70 80 87 77
hvidevareservice@grundig.com
www.grundig.dk

PRODUKTBLAD

Overholder Kommissionens delegerede forordning (EU) Nr. 392/2012

Leverandørens navn eller varemærke		Grundig
Modelnavn		GTN28P110G 7182482290
Nominel kapacitet (kg)		8.0
Type af tørretumbler	Luftventileret	-
	Kondensator	•
Energiklasse ⁽¹⁾		B
Årligt energiforbrug (kWh) ⁽²⁾		560,2
Type af kontrol	Automatisk	•
	Ikke automatisk	-
Energiforbrug af standard bomuldprogram ved fuld belastning (kWh)		4,75
Energiforbrug af standard bomuldprogram ved delvis belastning (kWh)		2,53
Energiforbrug i slukket tilstand for standard bomuldprogram ved fuld belastning, P ₀ (W)		0,40
Energiforbrug i tændt tilstand for standard bomuldprogram ved fuld belastning, P _L (W)		1,00
Varighed af tændt tilstand (min)		30
Standard bomuldprogram ⁽³⁾		
Programtid af standard bomuldprogram ved fuld belastning, T _{tot} (min)		157
Programtid af standard bomuldprogram ved delvis belastning, T _{tot1/2} (min)		90
Vægtet programtid af standard bomuldprogram ved fuld og delvis belastning (T _v)		119
Kondenseffektivitetsklasse ⁽⁴⁾		B
Gennemsnitlig kondenseffektivitet af standard bomuldprogram ved delvis belastning, C _{tot}		81%
Gennemsnitlig kondenseffektivitet af standard bomuldprogram ved delvis belastning, C _{tot1/2}		81%
Vægtet kondenseffektivitet af standard bomuldprogram ved fuld og delvis belastning, C _v		81%
Lydeffektniveau for standard bomuldprogram ved fuld belastning ⁽⁵⁾		66
Indbygget		-

• : Ja - : Nej

(1) Skala fra A+++ (lavt forbrug) til D (højt forbrug)

(2) Energiforbrug baseret på 160 tørrecykler af standard bomuldprogram ved fuld og delvis belastning og forbruget af energibesparende tilstande. Det faktiske energiforbrug per cyklus vil afhænge af, hvordan apparatet benyttes.

(3) "Bomuld skabstør-program", der anvendes ved fuld og delvis belastning, er det standard tørreprogram, som oplysningerne på mærket og i oplysningskemaet henviser til. Det betyder, at dette program er egnet til tørring af normalt vådt bomuld vasketøj, og at det er det mest effektive program med hensyn til energiforbruget til bomuld.

(4) Skala fra G (mindst effektiv) til A (mest effektiv)

(5) Vægtet gennemsnitlig værdi — L_{WA} udtrykt i dB(A) re 1 pW



TØRKETROMMEL

BRUKERHÅNDBOK

NO

www.grundig.com

GRUNDIG

INNHALDSOVERSIKT

1. Vennligst les denne bruksanvisningen først! 35

2. Viktige instruksjoner for sikkerhet og miljø..... 36

- 2.1 Generell sikkerhet 36
 - 2.1 1. Elektrisk sikkerhet 37
 - 2.1 2. Produktsikkerhet 38
- 2.2. Montering over en vaskemaskin 40
- 2.3 Tiltenkt bruk 40
- 2.4. Barnesikkerhet 41
- 2.5 Samsvar med WEEE-forskriften og avhending av avfallsproduktet 41
- 2.6 Samsvar med RoHS-direktivet: 41
- 2.7 Emballasjeinformasjon 42
- 2.8 Tekniske spesifikasjoner 42

3. Din tørketrommel 43

- 3.1 Leveransens omfang 43

4. Installering 44

- 4.1 Hensiktsmessig installeringssted 44
- 4.2 Fjerning av sikringsutstyret som er brukt under frakt 45
- 4.3 Installering under benk 45
- 4.4 Tilkobling av avløpt 45
- 4.5 Justering av føtter 46
- 4.6 Elektrisk tilkobling 46
- 4.7 Transport av produktet 46
- 4.8 Skifte belysningslampe 46

5. Forberedelse 47

- 5.1 Klesvask egnet for tørking i tørketrommelen 47
- 5.2 Klesvask ikke egnet for tørking i tørketrommelen 47
- 5.3 Forbered klesvask for tørking 47
- 5.4 Hva du bør gjøre for å spare energi 47
- 5.5 Riktig lastkapasitet 48

6. Programvalg og betjening av maskinen 49

- 6.1 Kontrollpanel 49
- 6.2 Klargjøring av tørkemaskin .. 50
- 6.3 Programvalg 50
- 6.4 Diagram for programvalg og forbruk 51
- 6.5 Tilleggsfunksjoner 53
- 6.6 Varsellamper 53
- 6.7 Starte programmet 54
- 6.8 Barnesikring 54
- 6.9 Endre programmet etter at det har startet 54
- 6.10 Avbryte programmet 55
- 6.11 Programslutt 55

7. Vedligeholdelse og rengjøring 56

- 7.1 Lofilter/Den indre overflaten av innlastingsdøren 56
- 7.2 Rengjøring av sensorene 57
- 7.3 Tømming av vanntanken for vann 57
- 7.4 For kondensator ; 58

8. Feilsøking 59

1. Vennligst les denne bruksanvisningen først!

Kjære kunde,

takk for at du har valgt et Grundig-produkt. Vi håper at produktet, som er produsert med høy kvalitet og bruk av høyteknologi, vil gi deg optimale resultater. Vi anbefaler deg å lese gjennom denne bruksanvisningen og den øvrige medfølgende dokumentasjonen nøye før du bruker produktet, og oppbevare bruksanvisningen og den øvrige medfølgende dokumentasjonen for fremtidig referanse. Hvis du selger eller gir bort produktet til noen andre, la da også bruksanvisningen og den øvrige medfølgende dokumentasjonen følge med. Ta hensyn til alle detaljer og advarsler som er angitt i bruksanvisningen og følg instruksjonene der. Husk at denne bruksanvisningen også gjelder for flere andre modeller. Forskjeller mellom modellene er det gjort oppmerksom på i bruksanvisningen.



Les anvisningene.

Forklaring av symboler

Gjennom denne bruksanvisningen er følgende symboler brukt:



Viktig informasjon eller nyttige tips om bruk.



Advarsel vedr. farlige situasjoner med hensyn til liv og eiendom.



Advarsel mot elektriske støt.



Advarsel mot varme overflater.



Advarsel mot brannfare.



Produktets emballasje er laget av resirkulerbare materialer i henhold til våre nasjonale lover på miljøområdet.

Kast ikke emballasjeavfall sammen med husholdningsavfall eller annet avfall, men kast dette til på innsamlingssteder (miljøstasjoner) som er opprettet av de lokale myndighetene.

2. Viktige instruksjoner for sikkerhet og miljø

Dette avsnittet inneholder sikkerhetsinstruksjoner som vil hjelpe å beskytte mot personskader eller materielle skader. Unnlatelse av å følge disse instruksjonene vil ugyldiggjøre garantien.

2.1 Generell sikkerhet

- Tørketrommelen kan brukes av barn på og over 8 år, og av personer med mennesker med fysiske, sensoriske eller mentale evner som ikke er fullt utviklet, eller som mangler erfaring og kunnskap. Dette er forutsatt at de holdes under tilsyn eller har fått opplæring i sikker bruk av produktet og risikoen forbundet med det. Barn skal ikke leke med produktet. Rengjøring og vedlikehold skal ikke utføres av barn med mindre de overvåkes av andre.
- Barn på under 3 år skal holdes unna med mindre de overvåkes kontinuerlig.
- Justerbare føtter må fjernes. Gapet mellom tørketrommelen og gulvet skal ikke reduseres med materialer slik som tepper, tre eller teip. Det vil forårsake problemer med tørketrommelen.
- Installasjon og reparasjon må alltid utføres av det autoriserte serviceverkstedet. Produsenten skal ikke holdes ansvarlig for skader som måtte oppstå fra prosedyrer som utføres av uautoriserte personer.
- Vask aldri tørketrommelen ved å spraye eller helle vann på den! Det er fare for elektrisk støt!

2.1.1 Elektrisk sikkerhet



Instruksjoner for elektrisk sikkerhet skal være inkludert mens elektrisk tilkobling gjøres under monteringen.



Apparatet må ikke tilføres strøm gjennom en ekstern bryterenhet, som for eksempel et tidsur, eller kobles til en krets som regelmessig slås av og på ved en enhet.

- Koble tørketrommelen til en jordet stikkontakt som er beskyttet med en sikring med verdien som er angitt på typeskiltet. Få en kvalifisert tekniker til å utføre jordingsinstallasjonen. Selskapet vårt skal ikke holdes ansvarlig for skader som måtte oppstå når tørketrommelen brukes uten jording i henhold til lokale forskrifter.
- Spenningen og det tillatte sikringsvernet er beskrevet på typeskiltet.
- Spenningen på typeskiltet må være lik nettspenningen.
- Koble fra tørketrommelen når den ikke er i bruk.
- Koble tørketrommelen fra nettspenningen under installasjon, vedlikehold, rengjøring og reparasjonsarbeid.
- Ikke berør tørketrommelen med våre hender! Koble aldri fra ved å trekke i kabelen, trekk alltid i pluggen.
- For å redusere faren for brann og elektrisk støt, ikke bruk skjøteledninger, multiplugg eller adaptere for å koble tørketrommelen til strømforsyningen.
- Støpselet må være lett tilgjengelig etter installasjon.



Skadede nettkabler må byttes ut ved å varsle det autoriserte servicenettnetverket.



Hvis tørketrommelen er defekt, må den ikke brukes med mindre det repareres av et autorisert serviceverksted! Det er fare for elektrisk støt!

2.1.2 Produktsikkerhet



Punkter som må tas med i betraktning i forbindelse med brannfare:

Klesvasken og gjenstandene angitt nedenfor må ikke vaskes i tørketrommelen da dette kan medføre brannfare.

- Uvaskede plagg
- plagg med olje, aceton, alkohol, fyringsolje, parafin, flekkfjernere, terpentin, parafin eller parafinfjernere må vaskes i varmt vann med rikelig vaskemiddel før de tørkes i tørketrommelen.

Av denne grunn er det særlig viktig at plagg som med slike flekker vaskes grundig. For å gjøre dette, bruker du en passende mengde oppvaskemiddel og en høy vasketemperatur.



Klesvasken eller plaggene nedenfor må ikke tørkes i tørketrommelen på grunn av brannfare:

- Plagg eller puter stivet opp med skumgummi (lakteks), dusjhetter, vanntette tekstiler, materialer med gummiarmering og gummiputer.
- Ingenting rengjøres med industrielle kjemikalier.

Gjenstander slik som lightere, fyrstikker, mynter, metalldele, tråder osv. kan skade trommelsettet eller føre til funksjonsproblemer. Derfor bør du sjekke all vasken som du vil sette inn i tørketrommelen.

Stopp aldri tørketrommelen før programmet er ferdig. Hvis du må gjøre dette, fjerner du all tøyvasken raskt og legger dem ut for å spre varmen.



Klær som ikke vaskes tilstrekkelig kan antennes på egenhånd og kan til og med antennes etter at tørkingen er over.

- Du må gi sørge for nok ventilasjon for å hindre at gasser kommer ut fra enheter som opererer med andre typer drivstoff. Du må blant annet hindre at den åpne flammen akku-

muleres i rommet på grunn av faren for flammetilbakeslag.



Undertøy som inneholder metallforsterkninger skal ikke tørkes i trommelen. Tørketrommelen kan bli skadet hvis metallforsterkninger blir løse og brekker av under tørking.



Bruk tøymyknere og lignende produkter i henhold til produsentenes anvisninger.



Rengjør alltid lofilteret før og etter du setter inn vasken.

Bruk aldri tørketrommelen med mindre lofilteret er satt inn.

- Forsøk aldri reparere tørketrommelen på egenhånd. Ikke utfør noen reparasjoner eller utskifting på produktet selv om du kjenner til eller har muligheten til å utføre den nødvendige prosedyren med mindre det er helt tydelig foreslått i instruksjonsboken eller den publiserte service-manualen. Ellers kan du sette ditt og andres liv i fare.
- Det må ikke være en låsbar dør, skyvedør eller dør med hengsler som kan blokkere åpningen av ileggsdøren på stedet der tørketrommelen skal monteres.
- Monter tørketrommelen på steder som er egnet for hjemmebruk. (Bad, lukket balkong, garasje osv.)
- Sørg for at ikke kjæledyr kommer inn i tørketrommelen. Sjekk innsiden av tørketrommelen før du bruker den.
- Ikke len på ileggsdøren til tørketrommelen når den er åpen da dette kan føre til at trommelen faller.
- Lo må ikke få lov til å samle seg opp rundt tørketrommelen

2.2 Montering over en vaskemaskin

- En festeanordning bør brukes mellom de to maskinene når du monterer tørketrommelen over en vaskemaskin. Tilslutningsanordningen må monteres av det autoriserte serviceverkstedet.

- Totalvekten på vaskemaskinen og tørketrommelen – med full last – når de er plassert oppå hverandre når omtrent 180 kg. Plasser produktene på et solid gulv med tilstrekkelig bærekapasitet!



Vaskemaskinen kan ikke plasseres på tørketrommelen. Ta hensyn til advarslene ovenfor når du monterer vaskemaskinen.

Monteringstabell for vaskemaskin og tørketrommel

Tørketrommelens dybde	Vaskemaskinens dybde			
	62 cm	60 cm	54 cm	< 50 cm
54 cm	Kan monteres			Kan ikke monteres
60 cm	Kan monteres		Kan ikke monteres	

2.3 Tiltent bruk

- Tørketrommelen er designet for bruk i hjemmet. Den er ikke egnet for kommersiell bruk og må ikke brukes til annet enn tiltent bruk.
- Tørketrommelen skal kun brukes til å tørke klesvask som er merket for dette.
- Produsenten fraskriver seg alt ansvar ved uriktig bruk og transport.
- Levetiden til tørketrommelen du kjøpte er 10 år. I løpet denne perioden vil reservedeler være tilgjengelig for å sikre at tørketrommelen fungerer som den skal.

2.4 Barnesikkerhet

- Emballasjematerialer er farlige for barn. Hold emballasjemateriale.
- Elektriske produkter er farlige for barn. Hold barn unna produktet når det er i drift. Ikke la dem tukle med tørketrommelen. Bruk barnesikringen for å hindre barn i å tukle med tørketrommelen.



Barnesikringen er på kontrollpanelet. **(Se barnesikring)**

- Hold ileggsdøren lukket selv når tørketrommelen er i bruk.

2.5 Samsvar med WEEE-forskriften og avhending av avfallsproduktet



Dette produktet er i samsvar med EUs WEEE-direktiv (2012/19/EU). Dette produktet har et klassifiseringssymbol for kasserte elektriske og elektroniske produkter (EE-avfall).

Dette produktet er produsert med deler og materialer av høy kvalitet som kan gjenbrukes og er egnet for resirkulering. Avfallsproduktet må ikke avhendes sammen med normalt husholdningsavfall og annet avfall ved slutten av levetiden. Ta det til et mottak for resirkulering av elektrisk og elektronisk utstyr. Rådfør med lokale myndigheter for å lære mer om disse mottakene.

2.6 Samsvar med RoHS-direktivet:

Produktet du har kjøpt er i samsvar med EU RoHS-direktivet (2011/65/EU). Det kan ikke inneholde farlig og forbudt materiell som er angitt i direktivet.

2.7 Emballasjeinformasjon

Emballasjematerialene til produktet er laget av resirkulerbare materialer i samsvar med våre nasjonale miljøforskrifter. Emballasjematerialene skal ikke avhendes sammen med husholdningsavfall eller andre typer avfall. Ta dem til mottak for emballasjemateriale som er utpekt av lokale myndigheter.

2.8 Tekniske spesifikasjoner

NO

Høyde (justerbar)	84,6 cm / 86,6 cm*
Bredde	59,7 cm
Dybde	57,8 cm
Kapasitet (maks.)	8 kg**
Nettovekt (\pm 4 kg)	34 kg
Spenning	Se typeskilt***
Nominell strømningang	
Modellkode	

* Min. høyde: Høyde med justerbare føtter som er lukket.

Maks. høyde: Høyde med justerbare føtter som er åpnet maksimalt.

** Vekt på tørr klesvask før vask.

*** Typeetikett bak ileggsdøren.



Tekniske spesifikasjoner for dette apparatet kan bli endret uten varsel for å forbedre kvaliteten på produktet.



Tegningene i denne bruksanvisningen er skjematisk og stemmer ikke nødvendigvis nøyaktig overens med produktet.



Verdiene som er oppgitt på maskinens etiketter eller i dokumentasjonen som følger med maskinen er oppnådd på laboratorium i henhold til relevante standarder. Avhengig av drifts- og miljømessige forhold knyttet til apparatet, kan verdiene variere.

3. Din tørketrommel

3.1 Leveransens omfang

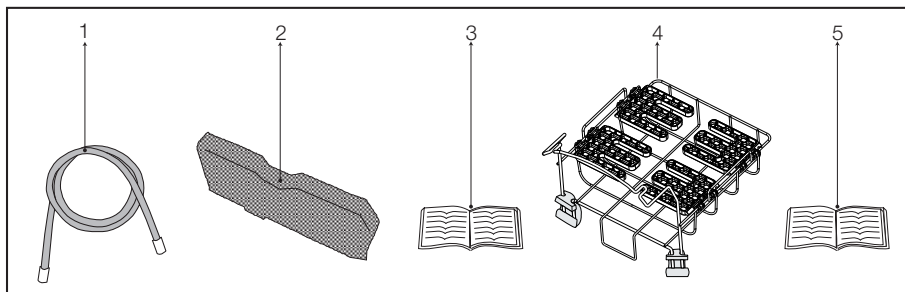

1. Vannuttappingslange *
2. Filterskuffsvamp*
3. Bruksanvisning
4. Tørking Rack*
5. Tørking Rack bruksanvisning*

*Den kan leveres sammen med maskinen, avhengig av modell.

4. Installering

Kontakt nærmeste autoriserte serviceverksted for installasjon av produktet. For å gjøre produktet klart til bruk, sørg for at strømtilførsel og avløp er egnet ved å lese informasjonen/instruksene i bruksanvisningen før du ringer til et autorisert serviceverksted. Hvis de ikke er, kan du ringe en kvalifisert tekniker og rørlegger for å få noen nødvendige tiltak utført.



Klargjøring av produktets plassering samt det elektriske, rentvanns- og avløpsanlegg hører til kundens ansvar.



FORSIKTIG: Installasjon og elektriske tilkoblinger av produktet må utføres av et autorisert serviceverksted. Produsenten skal ikke holdes ansvarlig for skader som kan oppstå pga. forsøk utført av uautoriserte personer.



FORSIKTIG: Før installasjon sjekker du produktet visuelt for hvorvidt det er noe feil med den. Dersom noe er galt, så ikke installer det. Skadede produkter utgjør en risiko for din sikkerhet.

4.1 Hensiktsmessig installeringssted

- Installer produktet på et stabilt og plant underlag.
- Tørketrommelen er tung. Ikke flytt den selv.
- Ha produktet i drift i et godt ventilert, støvfritt miljø.
- Blokker ikke luftkanaler foran og under produktet med materialer slik som lange teppestråder, treklosser og bånd.
- Ikke installer produktet bak en dør med en lås, skyvedør eller en hengslet dør som kan slå borti produktet.
- Så snart produktet er installert, skal det fortsette å stå på samme sted hvor dens tilkoblinger er gjort. Når du installerer produktet, må du kontrollere at produktets bakre vegg ikke berører noe (kran, stikkontakt, etc.). Ta også hensyn når du velger plassering, slik at du ikke vil være nødt til å endre på denne etterpå.
- Plasser produktet minst 1,5 cm unna kantene på møbler.



FORSIKTIG: Sett ikke produktet oppå strømledningen.

4.2 Fjerning av sikringsutstyret som er brukt under frakt



FORSIKTIG: Ta av sikringsutstyret som er brukt under frakt før du tar produktet i bruk for første gang.

1. Åpne innleggingsdøren.
2. Det ligger en nylonpose inni trommelen som inneholder en bit skumplast. Hold den fra dens seksjon merket med **XX XX**.
3. Dra nylonen mot deg og ta av sikringsutstyret som er brukt under frakt.

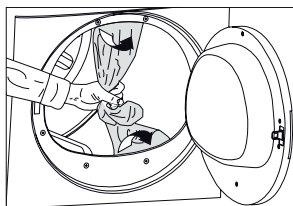

FORSIKTIG: Se til at ingen del av sikringsutstyret som er brukt under frakt forblir værende inne i trommelen.

4.3 Installering under benk

- Dette produktet kan bli installert under en benk, såfremt benkens høyde er tilstrekkelig.



FORSIKTIG: Mens du bruker en tørketrommel som er plassert under en benk, ha aldri tørketrommelen i gang uten installeringsdelen under benken.

Tørketrommelens dybde	60 cm	54 cm
Installeringsdelen under benkens varebeholdningsnummer.	2979700200	2973600200

- La det være minst tre cm plass rundt produktets sider og bakvegg når du installerer det under en benk eller in i et skap.

4.4 Tilkobling til avløp

I produkter som er utstyrt med kondensatorenhet, akkumuleres det vann i vanntanken under tørkesyklusen. Du bør tømme oppsamlet vann etter hver gangs bruk.

Du kan tømme oppsamlet vann direkte gjennom vanntømmingsslangen som leveres sammen med produktet, i stedet for periodisk tømning av vannet som samles opp i vanntanken.

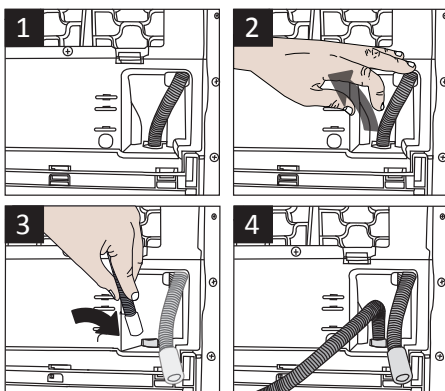

Tilkobling av avløpsslang

- 1-2 Trekk i slangen bak tørketrommelen med hendene for å koble den fra stedet der den er tilkoblet. Ikke bruk verktøy til å fjerne slangen.
- 3 Koble den ene enden av avløpsslangen som følger med tørketrommelen til tilkoblingspunktet der du fjernet slangen til produktet i forrige trinn.

- 4 Koble den ene enden av avløpsslangen direkte til avløpet eller håndvasken.



FORSIKTIG: Slangen må festes uansett type tilkobling. Din bolig vil bli oversvømt dersom slangen løsner under vannutslipp.



Fest avløpsslangen til en høyde på maksimalt 80 cm.



Pass på at avløpsslangen ikke trækkes på, vrís eller bøyes mellom avløpet og maskinen.

4.5 Justering av føtter

For å sikre at produktet brukes stille og vibrasjonsfritt, må det stå i vater og balansert på sine føtter. Balanser maskinen ved å justere føttene.

Vri føttene til venstre eller høyre til maskinen står i vater og stødig.

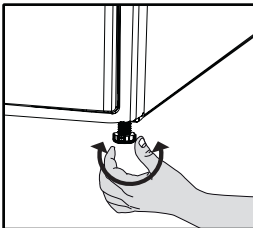

FORSIKTIG: Skru aldri av de justerbare føttene fra hylstrene de befinner seg i.

4.6 Elektrisk tilkobling

For spesifikke instruksjoner for elektrisk tilkobling som kreves under montering, (se 2.1.1 Elektrisk sikkerhet)

4.7 Transport av produktet

1. Koble fra produktet før du transporterer det.
2. Fjern vannavløp (hvis det er et som er koblet til) og pipetilkoblinger.
3. Tapp ut alt vann fra produktet.

4.8 Skifte belysningslampe

I tilfelle en belysningslampe brukes i tørketrommelen. For å skifte pæren/LED-en som brukes til belysning av tørketrommelen, ring det autoriserte servicesenteret. Lampen(e) som brukes i dette produktet er ikke egnet for vanlig rombelysning. Det tiltenkte formålet til denne lampen er å hjelpe brukeren med å sette tøy i tørketrommelen på en komfortabel måte. Lampene som brukes i dette apparatet må tåle ekstreme fysiske forhold slik som vibrasjoner og temperaturer over 50 °C.

5. Forberedelse

5.1 Klesvask egnet for tørking i tørketrommelen

- Følg alltid instruksjonene på tøylappene. Tørk bare plagg med en lapp der det står at de kan tørkes i en tørketrommen og sørg for at du har valgt det riktige programmet.

SYMBOLER FOR KLESVASK							
	Tørkesymboler	Tåler tørketrommel	Strykefritt	Tørkes som finvask	Tåler ikke tørketrommel	Skal ikke tørkes	Tåler ikke rensing

	Tørkeinnstillinger	Ved alle temperaturer	Ved høy temperatur	Ved middels temperatur	Ved lav temperatur	Uten varme	Tørkes hengende	Tørkes liggende	Henges opp vått til tørking	Tørkes liggende i skygge	Kan renses
--	--------------------	-----------------------	--------------------	------------------------	--------------------	------------	-----------------	-----------------	-----------------------------	--------------------------	------------

	Stryk -						
	Tørk eller damp	Stryk ved høy temperatur	Stryk ved middels temperatur	Stryk ved lav temperatur			
	Maksimal temperatur	200 °C	150 °C	110 °C		Skal ikke strykes	Må ikke dampstrykes

5.2 Klesvask ikke egnet for tørking i tørketrommelen



Delikate broderte stoffer, ull, silkeplagg, delikate og dyrebare stoffer, lufttette gjenstander og tyllgardiner er ikke egnet for maskintørking.

5.3 Forbered klesvask for tørking

- Plagg kan vikles inn i hverandre etter vask. Separer plaggene før du setter dem i tørketrommelen.
- Tørk plaggene med metalltilbehør som glidelås, fra innsiden og ut.

- Fest glidelåser, kroker og spenner og knepp sammen laken.

5.4 Hva du bør gjøre for å spare energi

Informasjonen nedenfor vil hjelpe deg å bruke tørketrommelen på en økologisk og energieffektiv måte.

- Spinn tøyet på høyest mulig hastighet når du vasker det. Tørketiden vil dermed forkortes og energiforbruket reduseres.
- Sorter tøyet etter type og tykkelse. Tørk tøy av samme type sammen. Kjøkkenkluter og bordkluter tørker for eksempel fortere enn tykke baderomshåndklær.

- Følg instruksjonene i bruksanvisningen når du skal velge programmer.
- Ikke åpne ileggsdøren til maskinen under tørking med mindre det er nødvendig. Hvis absolutt må åpne ileggsdøren, må du ikke holde den åpen lenge.
- Ikke sett inn vått tøy mens tørketrommelen er i drift
- Rengjør lofilteret før og etter hver tørkesyklus.
- I modeller med kondensator, se til at du rengjør kondensatoren regelmessig, minst én gang hver måned eller etter hver 30 tørkesyklus.
- Ventiler rommet, der tørketrommelen befinner, grundig under tørking.

5.5 Riktig lastkapasitet

Følg instruksjonen i "programvalg- og forbrukstabellen". Ikke last inn mer enn kapasitetsverdiene på etiketten.

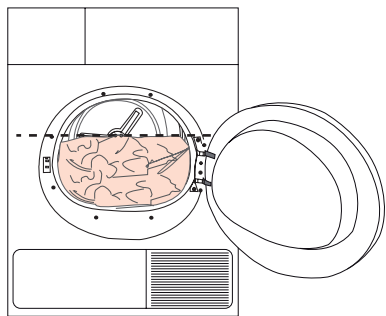

De anbefales ikke å laste inn en større mengde klesvask enn det som står på figuren. Tørkeytelsen reduseres når maskinen er overbelastet. Tørketrommelen og klesvasken kan dessuten bli skadet.

Følgende vekter er gitt som eksempler.

Klesvask	Omtrentlige vekter (g)*
Dynetrekk i bomull (dobbel)	1500
Dynetrekk i bomull (enkelt)	1000
Lakener (doble)	500
Lakener (enkle)	350
Store bordkluter	700
Små bordkluter	250
Teservietter	100
Baderomshåndklær	700
Håndklær	350
Bluser	150
Bomullsskjorter	300
Skjorter	250
Bomullskjoler	500
Kjoler	350
Bukser	700
Lommetørkler (10 stykker)	100
T-skjorter	125

*Vekt på tørr klesvask før vask.

6. Programvalg og betjening av maskinen

6.1 Kontrollpanel

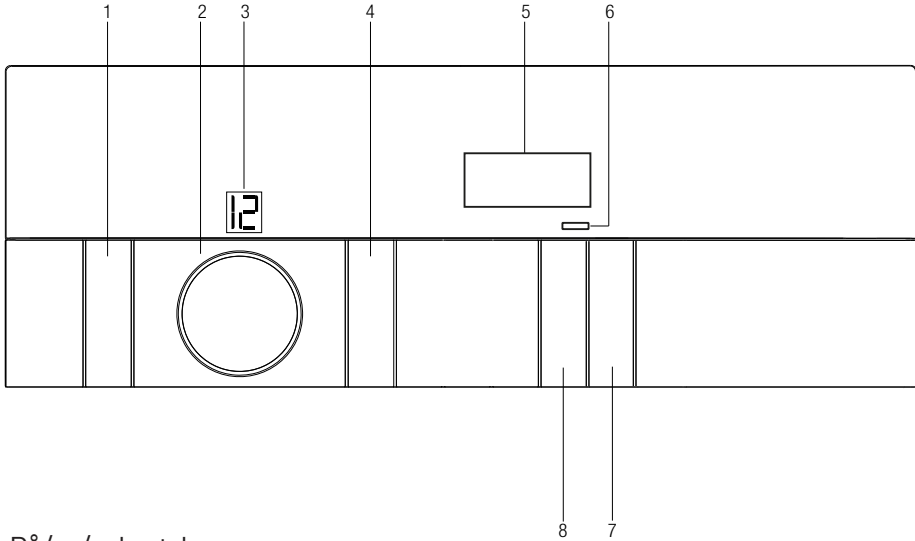

1. På/av/avbryt-knapp
2. Programknapp
3. Programnummerindikator
4. Lydvarselnivå for knappe-/barnelås
5. Indikator for gjenværende tid
6. LED for utsatt drift
7. Start/pause-knapp
8. Valgknapp for tidsutsettelse

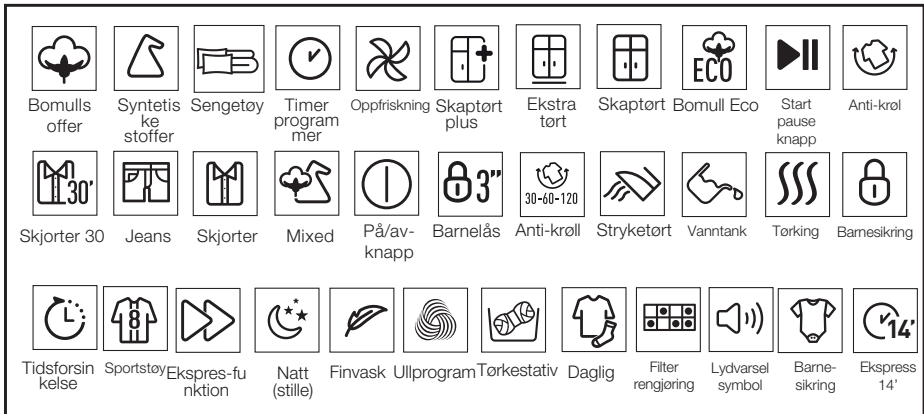

6.2. Klargjøring av tørkemaskin

- Plugg i tørkemaskinen.
- Åpne ileggsdøren.
- Legg tøyet på tørketrommelen uten å klemme dem.
- Skyv og lukk ileggsdøren.



Forsikre deg om at klesvasken ikke sitter fast i lastdøren.

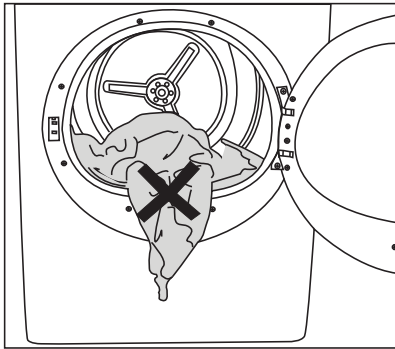

- Trykk På/av/avbryt-knappen i 1 sekund.

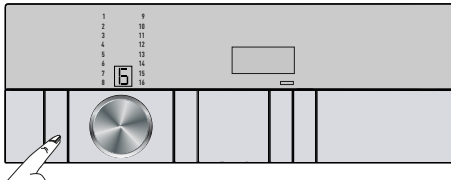

- Når tørkemaskinen slås på første gang, blir den slått på med deklarasjonsprogrammet (bomullsgarderobe-tørt).



Programmet starter ikke nødvendigvis når du trykker På/av/avbryt-knappen. Trykk Start/dvale-knappen etter programvalg for å starte programmet.

6.3 Programvalg

- Tørkemaskinen har 16 programmer.

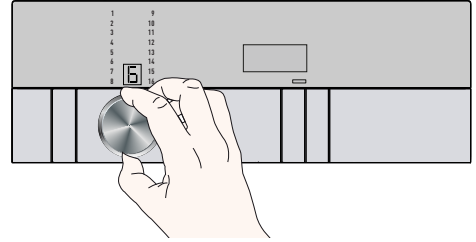

- Bruk Programvalg-knappen for å velge ønsket program. Nummeret for det valgte programmet vises på skjermen.
- Programvalg og forbrukstabellen har blitt gitt i den rekkefølgen som foretrekkes av brukeren. Indikatornummer for programmer blir vist på tabellen.

6.4 Diagram for programvalg og forbruk

NO				
Programmer	Programbeskrivelse	Kapasitet (kg)	Sentrifugeringshastighet i vaskemaskin (o/min)	Tørketid (minutter)
Bomull stryketørt	Du kan tørke bomullstøyet som skal strykes i dette programmet slik at de bli litt fuktige og dermed lettere å stryke. (Skjorte, T-skjorte, duk osv.)	8	1000	125
Bomull Eco	Du kan tørke alt bomullstøyet ditt i dette programmet. (T-skjorte, bukser, pyjamas, babyklær, undertøy, sengetøy osv.) Du kan legge tøyet i garderoben uten å stryke det.	8	1000	157
Bomull skaptørt	Du kan bruke dette programmet for ekstra tørrhet i tykt tøy så som bukser og treningsdrakter. Du kan plassere tøyet i garderoben uten å stryke det.	8	1000	165
Bomull ekstra tørt	Du kan tørke tykt bomullstøy så som håndklær, badekåper osv. i dette programmet. Du kan legge tøyet i garderoben uten å stryke det.	8	1000	175
Syntetisk stryketørt	Du kan tørke syntetisk tøy som skal strykes i dette programmet slik at de bli litt fuktige og dermed lettere å stryke. (Skjorte, T-skjorte, duk osv.)	4	800	40
Syntetisk skaptørt	Du kan tørke alt syntetisk tøy i dette programmet. (Skjorte, T-skjorte, undertøy, duk osv.) Du kan legge tøyet i garderoben uten å stryke det.	4	800	55
Finvask	Du kan tørke din finvask eller vask med håndvasksymbol (silkebluser, tynne undertøy osv.) ved lav temperatur i dette programmet.	1,5	1200	45
Oppfriskning	Ventilerer i 10 minutter uten å blåse varm luft. Du kan ventilere bomull og sengetøy som har blitt forseglet i lang tid med dette programmet for å fjerne lukten. Du kan bruke dette programmet til å ventilere og mykne vask som kan vaskes i vaskemaskinen. Ikke bruk for full tørking.	-	-	10

Tidsbestemte programmer	Du kan velge mellom tidsprogrammer på mellom 10,30 minutter for å oppnå ønsket tørkenivå ved lav temperatur. I dette programmet varer tørketrommeloperasjonen til den innstilte tiden er utløpt uavhengig av tørrheten til tøyet.	-	-	10
Sportstøy	Bruk den til å tørke klærne dine i syntetiske, bomulls- eller blandede stoffer eller vannrette produkter slik som funksjonell jakke, regnfrakk osv. Vri dem fra innsiden og ut før tørking.	2	1000	90
Jeans	Du kan tørke bukser, skjørt, skjorter eller jakker av denimstoff i dette programmet.	4	1200	100
Daglig	Bruk dette programmet til å tørke ikke-pigmenterende plagg av både syntetiske materialer og bomull sammen. Sport- og fitnessklær kan tørkes med dette programmet.	4	1000	95
Skjorter	Det tørker skjorter på en mer skånsom måte og fører til mindre krølling og lettere stryking.	1.5	1200	35
Barnesikring	Det er et langsiktig program som du kan bruke til klærne (babyklær, håndklær, undertøy, osv.) du trenger å tilføre hygiene. Hygiene blir gitt med høy temperatur	5	800	120
Ekspress 14'	Bruk dette programmet for å ha 2 skjorter klare til stryking.	0,5	1200	14

Energiforbruksverdier

Programmer	Kapasitet (kg)	Sentrifugeringshastighet i vaskemaskin (o/min)	Omtrentlig mengde resterende fuktighet	Energiforbruksverdi kWh
Bomull Eco	8	1000	60%	4,75
Bomull stryketørt	8	1000	60%	3,90
Syntetisk skaptørt	4	800	40%	1,8



“Bomull Eco-program” som brukes ved full og delvis last er standard tørkeprogram som informasjonen i etiketten og produktbeskrivelsen gjelder for. Det betyr at dette programmet er egnet for å tørking normalt bomullstøy og at det er det mest effektive programmet når det gjelder energiforbruk for bomull.

* : Standardprogram for energietikett (EN 61121: 2012) Alle verdier i diagrammet er identifisert i henhold til standarden EN 61121:2012. Forbruksverdiene kan variere fra verdiene i diagrammet avhengig av type tøy, vridningshastighet, omgivelsesforhold og spenningsnivåer.



For å oppnå bedre resultater med tørkeprogrammer, må klesvasken vaskes med egnet program i vaskemaskinen og vris opp med anbefalt hastighet.



Skjorter kan bli litt fuktige ved slutten av programmet. Det anbefales at du ikke lar skjortene være i tørkemaskinen.

6.5 Tilleggsfunksjoner

Lydsignal

☞)) Maskinen avgir et lydvarsel når programmet er ferdig. For å justere lydnivået bruker du Lydvarselnivå-knappen.



Du kan endre lydnivået før programmet starter eller mens programmet pågår.

6.6 Varsellamper



Varsellamper kan variere avhengig av maskinmodellen.

Rengjøring av filter

Når programmet er ferdig, tennes varselindikatoren for filterrengjøring.

Vanntank

Når programmet er ferdig, tennes varselindikatoren for tømning av vanntanken.

Hvis vanntanken fylles mens programmet går, begynner varselindikatoren å blinke og maskinen går inn i dvalemodus. Når dette skjer, må du tømme vanntanken og starte programmet ved å trykke Start/dvale-knappen. Varsellampen slukkes og programmet fortsetter.



Tidsutsettelse

Du kan utsette starten av programmet med inntil 24 timer med funksjonen Tidsutsettelse.

- Åpne ileggsdøren og sett inn tøyet.
- Velg tørkeprogrammet.
- Trykk valgknappen for tidsutsettelse for å velge ønsket utsettelsestid. LED for tidsutsettelse tennes. (Tidsutsettelsen byttes kontinuerlig hvis du fortsetter å holde knappen inne).
- Trykk Start/dvale-knappen. Nedtellingen for tidsutsettelse begynner.



Du kan legge til eller fjerne klesvask til tidsutsettelsen er utløpt. Ved slutten av nedtellingen for tidsutsettelse, slår varsellampen for tidsutsettelse seg av og tørkingen starter

Endre varighet av tidsutsettelse

Hvis du vil endre sluttiden under nedtellingen:

- Trykk På/av/avbryt-knappen i 3 sekunder for å avbryte programmet. Slå på maskinen igjen og gjenta trinnene for tidsutsettelse for varighetene du ønsker.
- Når maskinen slås på første gang, blir den slått på med deklarasjonsprogrammet (bomullsgarderobe-tørt).

Avbryte funksjonen Tidsutsettelse

Hvis du vil avbryte nedtellingen for tidsutsettelse og starte programmet umiddelbart:

- Trykk På/av/avbryt-knappen i 3 sekunder for å avbryte programmet.
- Trykk Av/på/avbryt-knappen for å starte det forrige programmet du valgte.

6.7 Starte programmet

Trykk Start/dvale-knappen for å starte programmet.

Lampene på Start/dvale og Tørking slår seg på for å vise at programmet har startet.

6.8 Barnesikring

Maskinen har en barnesikring som hindrer at programflyten til maskinen blir påvirket når knapper trykkes under et program. Når barnesikringen er aktiv, er alle knapper bortsett fra På/av/avbryt-knappen deaktivert på panelet.

For å aktivere barnesikringen, må du holde knappene Lydvarsel og Barnesikring inne i 3 sekunder.

Barnesikringen må være deaktivert for at du skal kunne starte et nytt program etter at gjeldende program

slutter eller påvirke programmet. For å deaktivere barnesikringen, må du holde de samme knappene inne i 3 sekunder



Når barnesikringen deaktiveres, tennes varsellampen for barnesikring på skjermen.



Barnesikringen deaktiveres når du slår maskinen av og på ved bruk av På/av/avbryt-knappen.

Når barnesikringen er aktiv:

Indikatorsymbolene vil ikke endres når de setter programvalgknappen i en annen stilling når maskinen kjører eller er i ventemodus.

6.9 Endre programmet etter at det er startet

Du kan endre programmet du valgte til å tørke klesvasken til at annet program etter at maskinen settes i drift.

- Du kan for eksempel velge programmet Ekstra tørt istedenfor Stryketørt, og sette programmet på pause ved å trykke på Start/dvale-knappen i 1 sekund.
- Velg Ekstra Tørt ved bruk av programvalgknappen.
- Trykk Start/dvale-knappen for å starte programmet.
- Legge inn og fjerne klær i dvalemodus
- Hvis du vil legge inn eller fjerne klør i/fra maskinen etter at tørkeprogrammet starter:
- Trykk på start Start/dvale-knappen for å sette maskinen i

dvalemodus. Tørkeoperasjonen stopper.

- Åpne døren i Dvale-modus, og lukk døren etter at du har fjernet eller lagt til tøy.
- Trykk Start/dvale-knappen for å starte programmet.

6.10 Avbryte programmet

Hvis du av en eller annen grunn ønsker å avbryte programmet og avslutte tørkingen etter at maskinen starter, holder På/av/avbryt-knappen inne i 3 sekunder.



Når du legger inn klesvask etter at tørkeoperasjonen har startet kan dette føre til at den tørkede klesvasken i maskinen blander seg med den våte klesvasken og at klesvasken forblir fuktig etter at operasjonen slutter.



Du kan legge inn og fjerne klesvask så mange ganger du vil under tørking. Denne operasjonen vil imidlertid avbryte prosessen kontinuerlig, og dermed forlenge programtiden og øke energiforbruket. Derfor anbefales det å legge inn klesvask før programmet.



Hvis et nytt program velges ved å dreie programvelgeren mens maskinen er i dvalemodus, avsluttes det aktive programmet og ny programinformasjon vises på skjermen.



ADVARSEL: Ikke berør den indre overflaten til trommelen når du legger inn eller fjerner klær under et vedvarende program. Overflaten til trommelen er varm.



ADVARSEL: Innsiden av maskinen vil bli svært varm når du avbryter programmet mens maskinen er i gang. Derfor må du aktivere ventilasjonsprogrammet for å kjøle den ned.

6.11 Programslutt

Når programmet avsluttes, tennes varselsymbolene for fiberfilterrengjøring og vanntank på programovervåkingslampen. Ileggsdøren kan åpnes og maskinen kan kjøres på nytt.

Trykk På/av/avbryt-knappen for å slå av maskinen.



Hvis tøyet ikke fjernes etter at programmet er ferdig, aktiveres funksjonen for rynkeforebygging i 2 timer for å hindre at tøyet i maskinen blir krøllete. Programmet spinner tøyet med 10-minutters intervaller for å hindre rynker.



Rengjør fiberfilteret før og etter hver tørking.



Rengjør vanntanken etter hver tørking.

7. Vedlikehold og rengjøring

Produktets levetid utvides og forekomsten av problemer man ofte støter på reduseres hvis tørketrommelen rengjøres ved jevne mellomrom.



FORSIKTIG: Koble produktet fra strømmen før vedlikehold og rengjøringsarbeid (kontrollpanel, korpus, osv.).

7.1 Lofilter/Den indre overflaten av innlastingsdøren

Lo og fiber som frigjøres fra tøyet og ut i luften under tørkingen, samles opp i lofilteret.



Slike fibre og lo dannes vanligvis mens du har på deg tøyet og mens det vaskes.



FORSIKTIG: Rengjør alltid lofilteret og innleggingsdørens indre overflate etter hver tørkeprosess.



Du kan rengjøre lofilterets omsluttende hylster med en støvsuger.

For å rengjøre lofilteret:

1. Åpne innleggingsdøren
2. Ta av lofilteret ved å trekke det opp og åpne lofilteret.
3. Fjern lo, fiber og bomull som har hopet seg opp ved å bruke hånden eller med en myk klut.
4. Lukk lofilteret og legg det tilbake inn i dets omsluttende hylster.

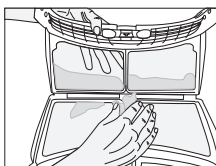
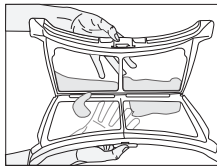
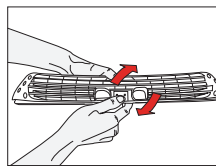
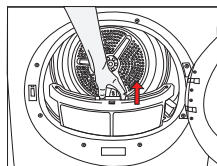

Et lag kan bygges opp på filterporene og det kan føre til tilstopping av filteret etter å ha brukt maskinen en stund. Vask lofilteret med varmt vann for å fjerne laget som bygger seg opp på lofilteroverflaten. Tørk lofilteret helt før det settes på plass.

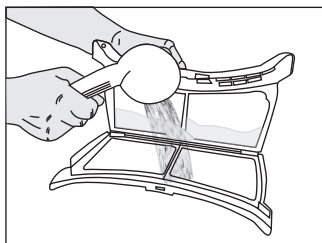

Rengjør hele indre overflaten av innleggingsdøren og innleggingsdørens pakning.

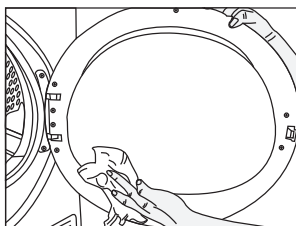

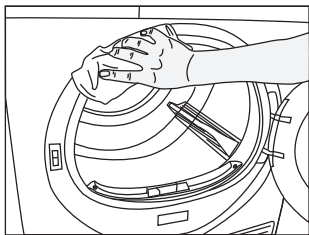

7.2 Rengjøring av sensorene

Det er fuktighetssensorer i maskinen som oppdager om tøyet er tørt eller ikke.

For å rengjøre sensorene:

1. Åpne innleggingsdøren på maskinen.
2. La maskinen få kjøle seg ned hvis den fremdeles er varm på grunn av tørkeprosessen.
3. Tørk av metalloverflatene på sensoren med en myk klut, fuktet med eddik, og tørk av dem.



Rengjør metalloverflatene på sensorene fire ganger i året.



Bruk ikke redskaper i metall når du rengjør metalloverflatene på sensorene.



FORSIKTIG: Bruk aldri løsemidler, rengjøringsmidler eller lignende stoffer til rengjøring på grunn av risikoen for brann og eksplosjon!

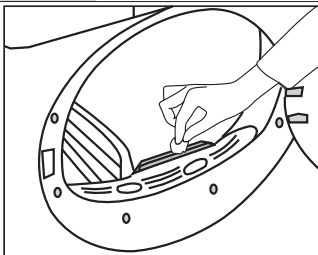

7.3 Tømming av vanntanken for vann.

Fuktighet fjernes fra tøyet og kondenseres under tørkeprosessen og vannet som dannes, akkumuleres i vanntanken. Tøm vanntanken for vann etter hver tørkesyklus.



FORSIKTIG: Kondensert vann er ikke drikkevann!



FORSIKTIG: Ta aldri løs vanntanken mens et program er i gang!

Hvis du glemmer å tømme vanntanken, stopper maskinen i løpet av de påfølgende tørkingssyklusene når vanntanken er full og vanntank-advarselssymbolet blinker. Hvis dette er tilfelle, tøm vanntanken og trykk på **Start/Pause-** knappen for å fortsette tørkingssyklusen.

For å tømme vanntanken for vann.

1. Trekk ut skuffen og fjern vannbeholderen forsiktig.

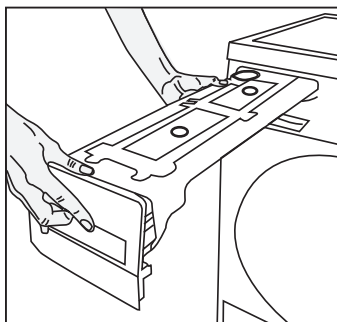

2. Tøm vanntanken for vann.

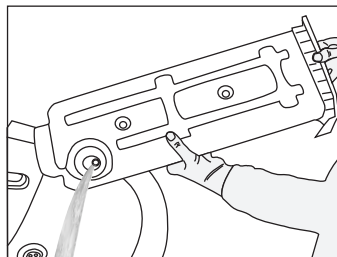

3. Hvis det er lo-oppnopning i trakten på vanntanken, rens den da under rennende vann.
4. Sett vanntanken inn i sitt "sete."

7.4 For kondensator ;

Varm og fuktig luft i kondensatoren kjøres ned med kald luft fra rommet. Dermed kondenseres den fuktige luften som sirkulerer i tørketrommelen og pumpes inn i tanken.



Rengjør kondensatoren etter hver 30. tørkesyklus eller én gang i måneden.

Slik rengjøres kondensatoren:

- Hvis en tørkeprosess har blitt utført, åpne døren på maskinen og vent til den kjøles ned.

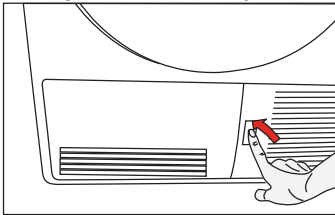

- Lås opp de 2 kondensatorlåsene etter åpning av sparkeplaten.

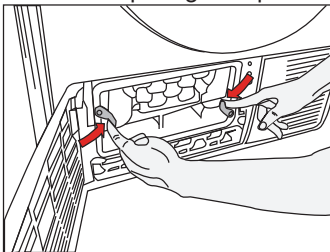

- Trekk ut kondensatoren.

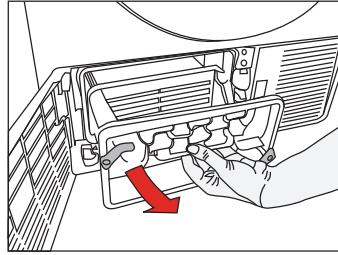

- Rengjør kondensatoren ved å bruke trykkvann med dusjarmatur og vent til vannet tømmes.

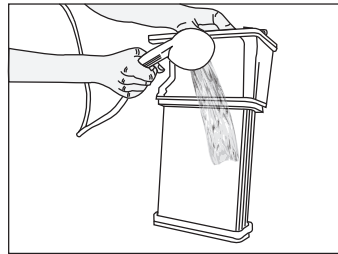

- Plasser kondensatoren i huset. Fest de 2 låsene og se til at de sitter godt.

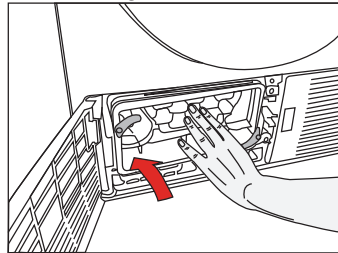

- Lukk sparkeplatedekselet.

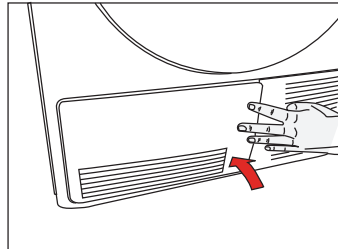

8. Feilsøking

Tørkeprosessen tar for lang tid.

- Lofilteret er tett. >>> Rengjør lofilteret med varmt vann.
- Kondensatoren kan være tett. >>> Rengjør kondensatoren.
- Ventilasjonsristen på forsiden av maskinen er blokkert. >>> Fjern gjenstander (hvis noen) som blokkerer for ventilasjon foran ventilasjonsristene.
- Ventilasjonen er kanskje ikke tilstrekkelig fordi rommet der maskinen er montert er veldig lite. >>> Åpne døren og vinduene i rommet for å unngå at romtemperaturen øker for mye.
- Kalk har bygget seg opp på fuktighetssensoren. >>> Rengjør fuktighetssensoren.
- Det kan være lagt inn for mye tøy >>> Ikke overlast tørketrommelen.
- Klesvasken er kanskje ikke ordentlig sentrifugert. >>> La tøyet sentrifugere på en høyere hastighet i vaskemaskinen.

Tøyet er vått ved slutten av tørketiden.



Etter tørking føles de varme klutene fuktigere enn det faktiske fuktighetsnivået.

- Et program som er egnet for klestypen er kanskje ikke brukt >>> Se plaggets merkelapp og velg et program som passer for den gjeldende stofftypen.
- Lofilteret er tett. >>> Rengjør lofilteret med varmt vann.
- Kondensatoren kan være tett. >>> Rengjør kondensatoren.
- Det kan være lagt inn for mye tøy >>> Ikke overlast tørketrommelen.
- Klesvasken er kanskje ikke ordentlig sentrifugert. >>> La tøyet sentrifugere på en høyere hastighet i vaskemaskinen.

Tørketrommelen slår seg ikke på eller programmet starter ikke.

Tørketrommelen starter ikke når den er stilt inn.

- Det er mulig den ikke er koblet til. >>> Kontroller at maskinen er koblet til.
- Ileggsdøren er på gløtt. >>> Sørg for at ileggsdøren er lukket ordentlig.
- Program er ikke valgt eller Start/pause-knappen er ikke trykket på. >>> Sørg for at programmet er stilt inn og ikke står på pause.
- «Barnesikringen» er kanskje aktivert. >>> Deaktiver barnesikringen.

Programmet blir avbrutt uten noen årsak.

- Ileggsdøren er kanskje ikke ordentlig lukket. >>> Sørg for at ileggsdøren er lukket ordentlig.
- Det kan ha oppstått en strømfeil. >>> Trykk på Start/pause-knappen for å starte programmet.
- Det kan hende vanntanken er full. >>> Tøm vanntanken.

Tøyet har krympet, filtet seg eller blitt ødelagt.	
<ul style="list-style-type: none"> • Et program som er egnet for klestypen er kanskje ikke bruk. >>> Se plaggets merkelapp og velg et program som passer for den gjeldende stofftypen. 	
Trommelbelysningen tennes ikke. (På modeller med lys)	
<ul style="list-style-type: none"> • Tørketrommelen er kanskje ikke slått på med På/av/avbryt-knappen. >>> Sørg for at tørketrommelen er slått på. • Lyspæren kan ha gått. >>> Ring en autorisert serviceagenten for å få skiftet ut lampen. 	
Filterrengjøringsadvarselssymbolet lyser.	
<ul style="list-style-type: none"> • Lofilteret er ikke rengjort. >>> Rengjør lofilteret. 	
Lofilterrengjøringsssymbolet blinker.	
<ul style="list-style-type: none"> • Filterskuffen er tilstoppet med lo. >>> Rengjør filterskuffen. • Det har satt seg en avleiring på lofilterets porer som kan forårsake tilstopping. >>> Vask lofilteret med varmt vann. • Kondensatoren kan være tett. >>> Rengjør kondensatoren. 	
Vann lekker fra ileggsdøren	
<ul style="list-style-type: none"> • Lo har samlet seg på de indre overflatene av ileggsdøren og på overflater på ileggsdørens pakning. >>> Rengjør ileggsdørens indre overflate og overflaten på ileggsdørens pakning. 	
Innleggingsdøren åpnes plutselig.	
<ul style="list-style-type: none"> • Ileggsdøren er kanskje ikke ordentlig lukket. >>> Skyv på innleggingsdøren for å lukke den til du hører en låselyd. 	
Vanntankadvarselssymbolet er på/blinker.	
<ul style="list-style-type: none"> • Det kan hende vanntanken er full. >>> Tøm vanntanken. • Vannuttaksslagen kan være bøyd.>>> Hvis produktet er koblet direkte til et avløp, kontroller vannuttaksslagen. 	
Varselsymbolet for rengjøring av kondensatoren blinker.	
<ul style="list-style-type: none"> • Kondensatoren er kanskje ikke rengjort. >>> Rengjør kondensatoren. 	



FORSIKTIG: Hvis du ikke kan ordne problemet selv om du følger instruksjonene i denne delen, må du kontakte forhandleren eller et autorisert serviceverksted. Aldri forsøk å reparere et ikke-fungerende produkt selv.



I tilfelle du opplever et problem noe sted på apparatet, kan du be om en erstatning ved å kontakte det autoriserte serviceverkstedet og oppgi apparatmodellnummeret.
Hvis apparatet brukes med ikke-autentiske deler, kan det føre til feil på apparatet.
Produsent og distributør er ikke ansvarlig for funksjonsfeil som skyldes bruk av ikke-autentiske deler.

NO

Reklamasjon og servicehåndtering.

Produkter solgt til forbruker i Norge, er underlagt Lov om forbrukerkjøp. Der det inntreffer feil eller mangler som omfattes av loven innen lovens frister, utbedres dette uten omkostninger for deg. Feil eller skader som oppstår, som er brukerbetinget eller ligger utenfor leverandørens kontroll, omfattes ikke av loven. En reparasjon vil da normalt belastes bruker. Ved næringskjøp gjelder kjøpsloven.

Grundig dekker ikke.

Feil eller mangler som har oppstått pga.

- Installasjon i strid med brukerveiledning.

- Mangelfullt vedlikehold eller behandling i strid med brukerveiledning.
- Inngrep og reparasjoner utført av uautorisert personell, eller bruk av uoriginale reservedeler.
- Unormale spenningsvariasjoner utover merkespenningen, lynnedslag, elektriske forstyrrelser eller evt. uregelmessigheter i vannforsyningen.

Reservedeler.

Informasjon om bestilling av reservedeler finner du på: www.grundig.no

Ved bestilling av reservedeler må det opplyses om modellbetegnelse og serienummer på produktet.

Denne informasjonen finnes på typeskiltet på produktet.

Anmodning om service.

Grundig har lokale serviceverksteder over hele landet.

Ved tekniske henvendelser må følgende informasjon oppgis / fremvises:

- Navn
- Adresse
- Telefon
- Modellbetegnelse
- Serienummer
- Kjøpsdato / Kjøpskvittering
- Feilbeskrivelse

Grundig Nordic No As
Glynitveien 25
1400 Ski - NO

Tlf +47 815 59 590
hvitevareservice@grundig.com
www.grundig.no

PRODUKTMIKROKORT

I samsvar med kommisjonsdelegert forskrift (EF) nr.: 392/2012

Leverandørnavn eller varemerke	Grundig	
Modellnavn	GTN28P110G 7182482290	
Nominell kapasitet (kg)	8,0	
Tørketrommeltype	Ventilert	-
	Kondensator	•
Energieffektivitetsklasse ⁽¹⁾	B	
Årlig energiforbruk (kWh) ⁽²⁾	560,2	
Type kontroll	Automatisk	•
	Non-Automatisk	-
Energiforbruk på standard bomullsprogram ved full last (kWh)	4,75	
Energiforbruk på standard bomullsprogram ved halv last (kWh)	2,53	
Strømforbruk i av-modus på standard bomullsprogram ved full last, P ₀ (W)	0,40	
Strømforbruk i la stå på-modus på standard bomullsprogram ved full last, P _L (W)	1,00	
Varighet for la stå på-modus (min)	30	
Standard bomullsprogram ⁽³⁾		
Programtid for standard bomullsprogram ved full last T _{day} (min)	157	
Programtid for standard bomullsprogram ved halv last T _{day/1/2} (min)	90	
Vektet programtid for standard bomullsprogram ved full og halv last (T ₁)	119	
Kondenserings effektivitetsklasse ⁽⁴⁾	B	
Gjennomsnittlig kondenserings effektivitet på standard bomullsprogram ved halv last, C _{day}	81%	
Gjennomsnittlig kondenserings effektivitet på standard bomullsprogram ved halv last, C _{day/1/2}	81%	
Vektet kondenserings effektivitet på standard bomullsprogram ved full og halv last, C ₁	81%	
Lydeffektivnivå for standard bomullsprogram ved full last ⁽⁵⁾	66	
Innebygget	-	

• : Ja - : Nein

(1) Skala fra A+++ (mest effektiv) til D (minst effektiv)

(2) Energiforbruk basert på 160 tørkesykluser i standard bomullsprogram ved full og halv last, og forbruk i lav-effektmodi. Faktisk energiforbruk per syklus avhenger av hvordan apparatet brukes.

(3) "Skaptørt-program" brukt ved full og halv last er standardprogrammet som etikettinformasjonen og mikro kortinformasjonen omhandler. Dette programmet er egnet for tørking av normalt vått bomullstøy og er mest effektivt for bomull med hensyn til strømforbruk.

(4) Skala fra G (minst effektiv) til A (mest effektiv)

(5) Vektet gjennomsnittsverdi —L_{WA} uttrykket i dB(A) re 1 pW

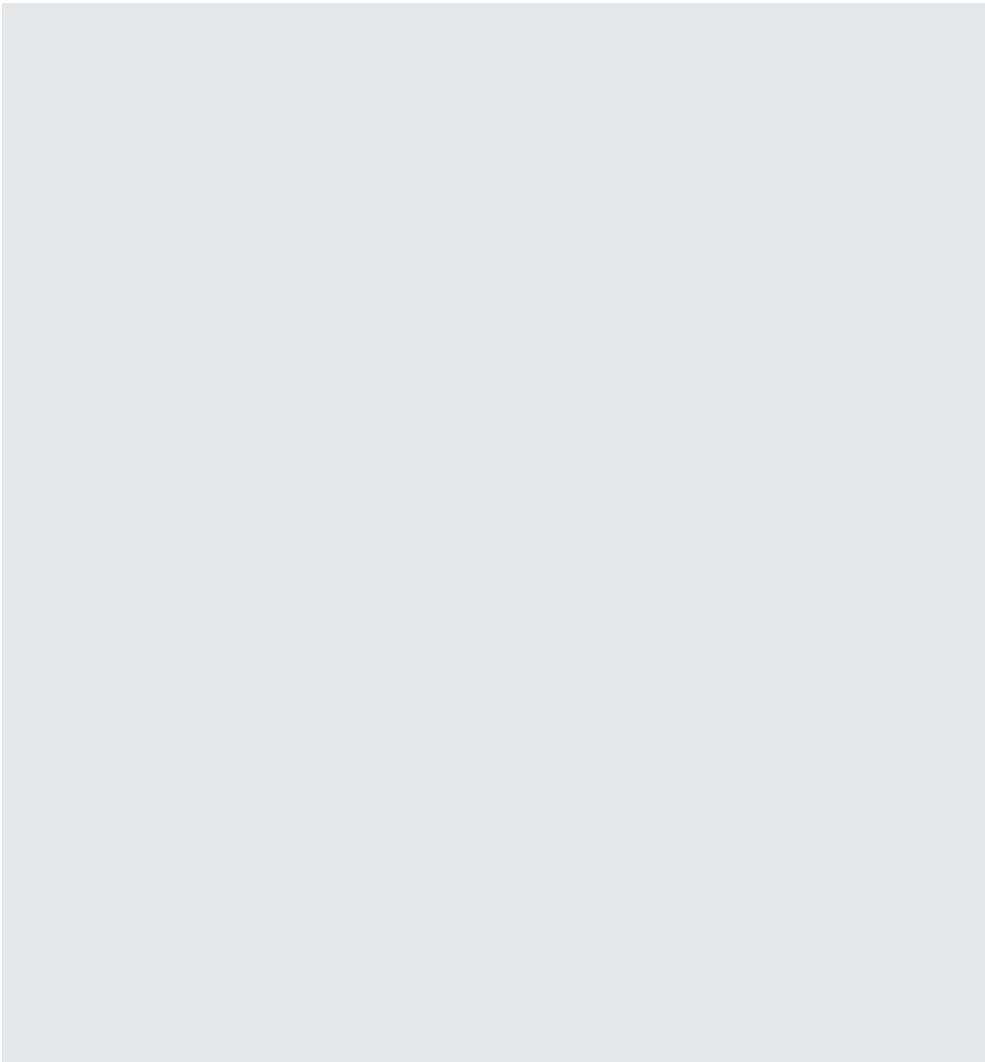

GRUNDIG

www.grundig.com

Document Number 2960312100_NO/290519.1716