

GRUNDIG

Vaskemaskin Med Tørketrommel

Bruksanvisning

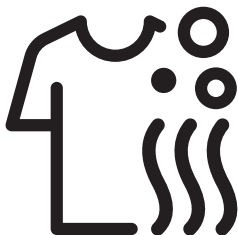

GWDI854









Vennligst les denne brukerhåndboken først!

Kjære kunde,

Takk for at du velger et Grundig-produkt. Vi håper at du får de beste resultatene ved bruk av produktet, som er produsert med høykvalitet av den nyeste teknologien. Les derfor nøye gjennom hele brukerhåndboken og alt tilhørende materiell før bruk av produktet, og behold den som referanse for fremtidig bruk. I tilfelle produktet overføres til noen andre, skal håndboken medfølge. Følg alle advarsler og informasjon i denne brukerhåndboken.

I denne bruksanvisningen brukes følgende symboler:

	Viktig informasjon eller nyttige tips om bruk.
	Advarsel for farlige situasjoner med hensyn til liv og eiendom.
	Advarsel om elektrisk støt.
	Advarsel om produktets vekt

	<ul style="list-style-type: none">• Les brukerveiledningen.
	<ul style="list-style-type: none">• Emballasjematerialer for produktet er produsert av resirkulerbare materialer i henhold til forskrifter.• Emballasjen skal ikke kastes sammen med vanlig husholdningsavfall. Kast dem på spesielle resirkuleringsstasjoner.
	<ul style="list-style-type: none">• Det britiske allergiforbundet er kjent som Allergy UK. Deres kjennemerke er «Seal of approval». Når du ser et produkt med denne logoen, kan du være trygg på at produktet har blitt vitenskapelig testet for å dokumentere produktets effektivitet ved redusering/fjerning av allergener fra omgivelsene til personer som lider av astma eller allergier, eller at produktet sørget for at mengden allergener / kjemisk innhold er kraftig redusert.

Viktige instruksjoner for sikkerhet og miljø	6
Generell sikkerhet	6
Elektrisk sikkerhet	6
Produktsikkerhet.....	7
Advarsler om tørking	7
Beregnet bruk	9
Sikkerhet for barn	9
Samsvar med WEEE-direktivet og kassering av det gamle produktet	10
Informasjon om emballasjen.....	10
Vaskemaskin med tørketrommel	11
Oversikt	11
Pakkens innhold	12
Tekniske spesifikasjoner	13
Installasjon	14
Riktig installasjonssted	14
Fjerne pakningsforsterkningene.....	14
Fjerne transportskruene	14
Tilkoble vannforsyningen	15
Tilkopling til avløp.....	16
Juster føttene.....	16
Elektrisk tilkopling	17
Transport av produktet.....	17
Klargjøring	18
Sortering av tøyet.....	18
Forberede klær for vask	19
Tips for energisparing	19
Førstegangs bruk.....	19
Riktig lastkapasitet	20
Legge inn vasken	20
Bruke vaskemiddel og tøymykner	20
Skuff til vaskemiddel.....	20
Hovedvaskkammer	21
Tøymyknerdel	21
Forvaskkammer	21
Velge vaskemiddelet	21
Justere mengden vaskemiddel.....	22
Bruk gel- og tablettvaskemiddel	22

INNHALDSFORTEGNELSE

Bruke stivelse.....	22
Bruk av blekemidler.....	22
Bruke kalkfjerner.....	22
Tips for effektiv vasking.....	23
Tips for korrekt tørking.....	24
Vist programtid.....	25
Bruke produktet.....	26
Styringspanel.....	26
Skjersymboler.....	26
Klargjøre maskinen.....	27
Velge vaskeprogram.....	27
Vaskeprogrammer.....	27
Temperaturvalg.....	29
Sentrifugehastighetsvalg.....	29
Dersom du ønsker å sentrifugere vasketøyet ditt etter skyllestoppfunksjonen:.....	30
Valg av tilleggsfunksjoner for tørking.....	30
Tørkeprogrammer.....	30
Vaske- og tørkeprogrammer.....	31
Program- og forbrukstabell.....	32
Valg av tilleggsfunksjoner.....	34
Tørkestrinn.....	35
Stryketørt 	35
Skaptørt 	35
Ekstra skaptørt 	35
Tidsstyrt tørking - minutter.....	35
Tidsvisning.....	35
Sluttid.....	35
Starte programmet.....	36
Lås på ileggsdør.....	36
Endre valgene etter at programmet har startet.....	36
Ilegging av tøy etter at programmet har startet:.....	36
Sette maskinen i pausemodus:.....	36
Endre programvalgene etter at programmet har startet:.....	36
Endre tilleggsfunksjon, sentrifugeringshastighet og temperatur.....	37
Barnesikring.....	37
Slik aktiverer du barnesikringen:.....	37
Deaktivere barnesikringen:.....	37
Kansellering av program.....	37
Programslutt.....	37
Maskinen har en standby-modus.....	38

Vedlikehold og rengjøring	38
Rengjøre såpeskuffen	38
Rengjøre lastedøren og trommelen	39
Rengjøring av huset og kontrollpanelet	39
Rengjøre vanninntaksfiltrene	39
Tømme resterende vann og rengjøre pumpefilteret	40
Feilsøking	41

Viktige instruksjoner for sikkerhet og miljø

Dette avsnittet inneholder sikkerhetsanvisninger som vil hjelpe til å beskytte mot farer for personskader eller materielle skader. Manglende overholdelse av disse instruksjonene gjør garantien ugyldig.

Generell sikkerhet



- Dette produktet kan brukes av barn over 8 år, og av personer med nedsatte fysiske, sensoriske eller mentale evner, eller som har mangelfull erfaring og kunnskap, forutsatt at de får tilsyn eller gis opplæring i sikker bruk av produktet og hvilke farer det medfører. Barn skal ikke leke med enheten. Rengjøring og vedlikehold skal aldri utføres av barn, med mindre de er under tilsyn av en ansvarlig voksen. Barn under 3 år skal holdes unna med mindre de er under kontinuerlig oppsyn.
- Produktet skal aldri plasseres på et teppelagt gulv. Dette fører til for lite luftsirkulasjon under maskinen slik at elektriske deler overopphetes. Dette vil forårsake problemer med produktet.
- Hvis produktet skal brukes i en garderobe-/skapmodul, anbefales det å holde dørene på garderobe-/skapmodulen åpne for å sikre tilstrekkelig luftsirkulasjon.



- *Installasjon og reparasjon må alltid utføres av kvalifisert personell. Produsenten er ikke ansvarlig for skader som oppstår som følge av at prosedyrer har blitt utført av ikke-godkjente personer.*

Elektrisk sikkerhet



- **Hvis det er feil på produktet skal det ikke brukes før det har blitt reparert av en godkjent servicetekniker. Det er fare for elektrisk støt!**
- **Vask aldri produktet ved å spraye eller helle vann på det! Det er fare for elektrisk støt!**



- Hvis strømkabelen er skadet må den skiftes ut av produsenten, ettersalgsservice eller en tilsvarende kvalifisert person (helst en elektriker), eller noen som importøren har designert til dette. Dette er for å unngå mulige farer.
- Koble fra produktet når det ikke er i bruk.
- Berør aldri støpselet med våte hender! Koble aldri fra støpselet ved å dra i kabelen. Hold alltid i støpselet.
- Produktet må kobles fra strømuttaket under installasjon, vedlikehold, rengjøring og reparasjon.
- Ikkeforetatkoblingerviaskjøteledningerellerflerstikksinnretninger.



- *Dette produktet er designet for å gjenoppta driften når strømmen vender tilbake etter et strømbrudd. Se delen «Avbryte programmet» hvis du vil avbryte programmet.*

	<ul style="list-style-type: none">• Du må aldri åpne ileggsdøren eller ta ut filteret mens det er vann i trommelen. Ellers er det fare for oversvømmelse og personskader på grunn av varmt vann.
	<ul style="list-style-type: none">• Vannforsynings- og tømme-slanger skal alltid være godt festet og være uskadd. Ellers er det fare for vannlekkasje.• Produktet skal brukes uten at den øvre platen tas av.
	<ul style="list-style-type: none">• <i>Ikke bruk makt til å åpne den låste ileggsdøren. Døren kan åpnes noen få minutter etter at vaskeprogrammet er ferdig. Hvis maskinen ikke er tilstrekkelig avkjølt når programmet er ferdig, kan du ikke åpne døren. Ikke åpne døren med makt. Den må få tid til å kjøles ned. Døren og låsemekanismen skades.</i>• Sørg for at det ikke er noen låsbar dør, skyvedør eller hengslet dør som kan hindre full åpning av lastedøren der produktet installeres.• Følg instruksjonene på tekstilmerkene og på vaskemiddelpakningen.• Kun vaskemidler, tøymyknere og tilskudd egnet for vaskemaskiner skal brukes.• Ikke installer eller la dette produktet stå på steder der det kan bli utsatt for værforhold.• Kontrollene skal ikke manipuleres.

Advarsler om tørking

	<ul style="list-style-type: none">• Tøy som tidligere har blitt vasket eller rengjort med, eller som er tilsølt med, bensin, tørrensingskemikalier eller andre brennbare eller eksplosive stoffer skal ikke tørkes i maskinen, da disse avgir brennbar eller eksplosiv damp. Det kan utgjøre en brannfare.• Tøy som er tilsølt med matolje, aceton, alkohol, bensin, parafin, flekkfjerner, terpentin, voks eller voksfjerner må vaskes med varmt vann og rikelig med vaskemiddel før de tørkes. Det kan utgjøre en brannfare.• Skumgummi (lateksskum), dusjhetter, vanntette tekstiler, klær eller puter med gummistøtte eller skumgummiputer må ikke tørkes ved hjelp av tørkefunksjonen. Det kan utgjøre en brannfare.• Hvis du bruker en vaskeball, vaskemiddelvekt, kurver eller baller til tøyvask i maskinen, kan de smelte under tørking. Ikke bruk slike produkter hvis du også skal bruke tørkealternativet. Det kan utgjøre en brannfare.• Bruk ikke tørkefunksjonen når du bruker industrikjemikalier til vasking. Det kan utgjøre en brannfare.
---	--



- **Berør ikke glasset i lastedøren med bare hendene etter tørking. Det kan medføre brannskader.**
- **For å holde tøyet i en temperatur som vil sikre at det ikke skades, utføres et endelig avkjølingstrinn. Hvis du åpner døren før avkjølingen er fullført, kan du få varm damp på deg. Det kan medføre skålding.**
- **Hvis tørkeprogrammene avbrytes (som et resultat av at programmet avbrytes eller strømsvikt). Vær forsiktig.**

- Stopp ikke maskinen før tørkeprogrammet er ferdig. Hvis du må stoppe maskinen, må du ta ut alt tøyet og legge det på et egnet sted for avkjøling.
- Produktet er egnet til å være i drift under omgivelsestemperaturer mellom 0 og 35 °C.
- Omgivelsestemperaturer på mellom 15 og 25 °C er ideelle brukstemperaturer for produktet ditt.
- Sørg for at kjæledyr ikke kan kripe inn i maskinen. Kontroller alltid før bruk.
- Ikke legg i for mye tøy for tørking. Følg de maksimale mengdene angitt for tørking.

- Tørk ikke skinn eller tøy som inneholder skinn (som etiketter på dongeribukser). Fargen på skinnen kan smitte over på andre tekstiler.
- Slå av maskinen hvis det oppstår feil som ikke kan elimineres ved hjelp av informasjonen i sikkerhetsinstruksene. Trekk ut støpselet og ring autorisert servicetekniker.
- Du kan velge å kun vaske klør, kun tørke klær eller vaske og tørke klær i vaskemaskinen med tørketrommel. Maskinen må ikke brukes til kun tørking over lenger tid. Når maskinen brukes til kun tørking, må den kjøres med tom trommel i et kort vaskeprogram etter hvert 15. program.
- Sjekk alt tøy før det legges i maskinen, og kontroller at det ikke inneholder gjenstander som lightere, mynter, metallbiter, nåler i lommene eller på innsiden av tøyet.
- Undertøy med metallstøtter må ikke tørkes i maskinen. Metallstøttene kan løsne under tørking og medføre skade på maskinen. Legg slikt tøy i en vaskepose eller et putetrekk.
- Tørk ikke store artikler som tyllgardiner, gardiner, sengetøy, laken eller tepper i maskinen. Ellers kan det hende at tøyet blir skadet.



- *Tørk ikke uvasket tøy i maskinen.*
- *Ikke bruk tøyemykner eller antistatiske produkter i maskinen med mindre disse er anbefalt av produsenten.*
- *Produkter som tøyemyknere må brukes i henhold til produsentens instruksjoner.*
- *Tørk ikke ømfintlige klær av silke, ull, osv. i maskinen. Ull kan krympe og ømfintlige klær kan bli skadet.*
- *Kontroller vaskeanvisningen på plagget før vasking og tørking.*

Beregnet bruk



- Dette produktet er designet for hjemmebruk. Det egner seg ikke til kommersiell bruk og må ikke brukes til andre formål enn det er beregnet til.
- Bruk maskinen kun til vasking, skylling og tørking av tekstilprodukter som er merket tilsvarende.
- Produsenten frasier seg ansvar for skader som oppstår ved feil bruk eller transport.
- Levetiden for produktet er 10 år. I løpet av denne perioden vil originale reservedeler være tilgjengelig for å kunne bruke produktet riktig.

Sikkerhet for barn



- Barn under 3 år må skal ikke oppholde seg nær maskinen med mindre de har kontinuerlig tilsyn.
- Emballasjen er farlig for barn. Oppbevar emballasjen på et trygt sted og unna barns rekkevidde.
- Elektriske produkter er farlige for barn. Hold barn på avstand fra produktet når det er i bruk. Ikke la barn leke med produktet. Bruk barnesikringen til å forhindre at barn leker med produktet.
- Ikke glem å lukke lastedøren når du forlater rommet der produktet er plassert.
- Oppbevar vaskemidler og tilsetningsmidler på et trygt sted utenfor rekkevidde for barn. Lukk lokket på vaskemidlene eller forsegle pakken.

Samsvar med WEEE-direktivet og kassering av det gamle produktet

Dette produktet inneholder ikke skadelige eller forbudte materialer beskrevet i «Forskrift om kontrollert kasting av elektrisk og elektronisk avfall». Produktet er i samsvar med WEEE-direktivet.



- Dette produktet er laget av høykvalitetsdeler og -materialer som kan brukes på nytt, og som er egnet for resirkulering. Derfor skal det ikke kastes sammen med vanlig husholdningsavfall ved levetidens slutt. Ta det med til et oppsamlingssted for gjenvinning av elektriske og elektroniske apparater. Vennligst forhør deg med de lokale myndighetene for å få opplysninger om nærmeste innsamlingssted. Bidra til å verne om miljøet og naturlige ressurser ved å resirkulere brukte produkter. For barnas sikkerhet, kutt strømkabelen og ødelegg låsemekanismen på lastedøren, slik at den vil være ufunksjonell før du kaster produktet.
- Samsvar med RoHS-direktivet:
- Produktet du har kjøpt er i samsvar med EU RoHS-direktiv (2011/65/EU). Det inneholder ingen skadelige og forbudte materialer som er spesifisert i direktivet.

Informasjon om emballasjen





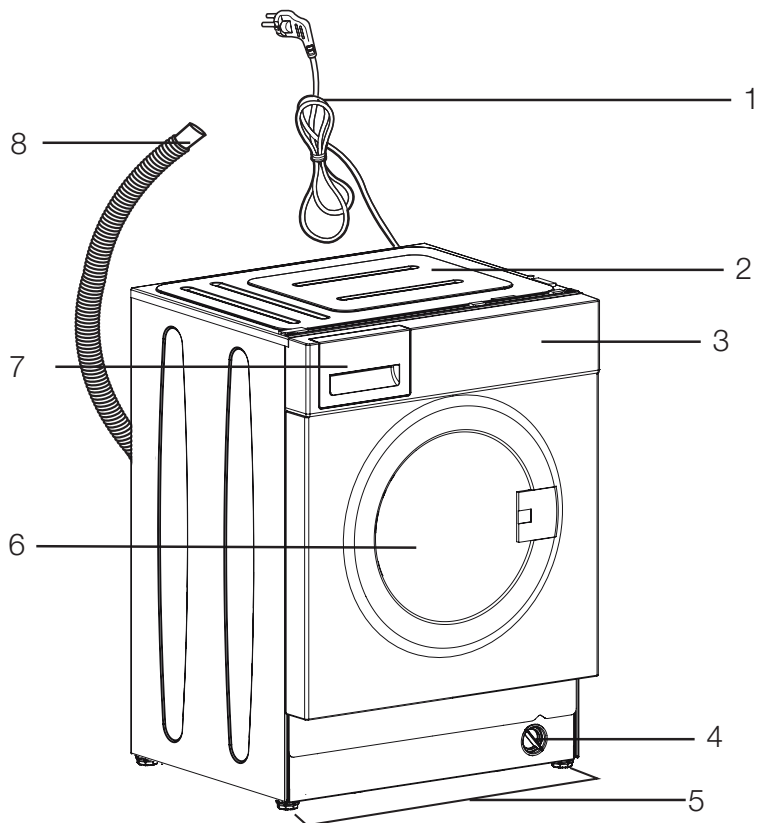







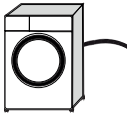

Emballasjematerialer for produktet er produsert av resirkulerbare materialer i henhold til nasjonale miljøforskrifter. Ikke kast emballasjen sammen med normalt husholdningsavfall. Kast dem på spesielle resirkuleringsstasjoner.

Oversikt



- 1- Strømkabel
- 2- Toppanel
- 3- Kontrollpanel
- 4- Filterdeksel
- 5- Justerbare føtter
- 6- Lastedør
- 7- Grønnsaksskuff
- 8- Avløpsslange

Pakkens innhold

	Strømkabel	 
	Avløpslange	 
	Transportskruer	
	Vanninntaksslange	 
	Bruerveiledning	
	Plastplugggruppe	



- *Figurer i denne veiledningen er skjematiske og kan avvike litt fra ditt produkt.*

Tekniske spesifikasjoner

NO

Innebygget	ja
Høyde (cm)	82
Bredde (cm)	60
Dybde (cm)	55
Nettovekt (± 4 kg)	70
Enkelt vanninntak / dobbelt vanninntak	• / -
• Tilgjengelig	
Strøminngang (V/Hz)	230 V / 50Hz
Total strøm (A)	10
Total effekt (W)	2200
Hovedmodellkode	9620

Samsvar med kommisjonens delegerede forordning (EU) nr. 96/60/EF/1996

Leverandørnavn eller varemerke	GRUNDIG
Modellnavn	GWDI854 7162543200
Energieffektivitetsklasse på en skala fra A (mer effektiv) til G (mindre effektiv)	A
Energiforbruk for vask, sentrifugering og tørking (kilowattimer)	5,44
Energiforbruk for vasking, kun sentrifugering (kilowattimer)	0,76
Vaskeytelsesklasse på en skala fra A (høyere) til G (lavere)	A
Gjenværende vann etter sentrifugering (som andel av vaskens tørrvekt) %	44
Maksimal sentrifugeringshastighet (opm)	1400
Vaskekapasitet (bomull) (kg)	8
Tørkekapasitet (bomull) (kg)	5
Vannforbruk for vask, sentrifugering og tørking (liter)	78
Vannforbruk for kun vask og sentrifugering (liter)	47
Vaske- og tørketid (min)	610
Forventet årlig forbruk av energi og vann for en husholdning på fire, som alltid bruker tørketrommelen (200 sykluser) (kilowattimer/liter)	1088 / 15600
Forventet årlig forbruk av energi og vann for en husholdning på fire, som aldri bruker tørketrommelen (200 sykluser) (kilowattimer/liter)	172 / 9400
Støy ved vask/sentriugering/tørking [dB(A) re 1 pW]	48/72/59

Installasjon

For å gjøre produktet klart til bruk må du se gjennom informasjonen i brukerhåndboken og se til at elektrisiteten, vannforsyningen og vanntømmingssystemene er korrekte. Hvis disse ikke stemmer, ring en kvalifisert tekniker og rørlegger for å få utført nødvendige ordninger.

	Sørg for at installasjonen og elektriske tilkoblinger av produktet utføres av kvalifisert personell. Produsenten er ikke ansvarlig for skader som oppstår som følge av at prosedyrer har blitt utført av ikke-godkjente personer.
	Produktet er så tungt at det må bæres av to personer.
	Før installasjon, kontroller visuelt om produktet har noen defekter. Hvis dette er tilfelle, må det ikke installeres. Skadede produkter vil utgjøre en potensielle farer for din sikkerhet.
	Klargjøring av plassering og elektrisk installasjon, vannforsyning og avløp på installasjonsstedet er kundens ansvar. Se til at vanninntaket og tømmeledningen, samt strømkabelen ikke brettes, klemmes eller knuses når produktet skyves inn på plass etter installasjon eller rengjøringsprosedyrene.

Riktig installasjonssted

- Plasser produktet på et fast og plant gulv. Ikke plasser det på et teppe med høy kant eller liknende overflater.
- Ikke plasser produktet nær kanten hvis gulvet har trinn. Det skal heller ikke plasseres på en plattform.
- Ikke plasser produktet oppå strømledningen.
- Ikke installer produktet på steder der temperaturen kan falle under 0 °C. (Se Advarsler for tørking)
- Bruk produktet i et godt ventilert og støvfritt miljø.

Fjerne pakningsforsterkningene



Vipp maskinen bakover for å fjerne pakningsforsterkningen. Fjern pakningsforsterkningen som er festet i båndet.

	Produktet er tungt. Fjern pakningsforsterkningene som vist i figuren. Vær forsiktig så du ikke klemmer hånden under maskinen når du utfører dette.
---	---

Fjerne transportskruene

	Ikke fjern transportskruene før du tar av pakningsforsterkningen. Før du bruker vaskemaskinen må transportskruene fjernes! Hvis ikke, vil produktet bli skadet.
---	--

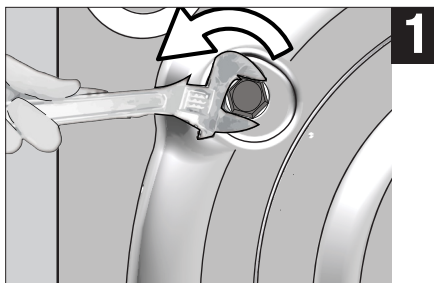

- Bruk et verktøy til å løsne alle skruene til de roterer fritt.

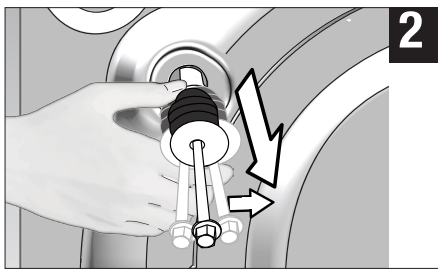

- Fjern transportskruene ved å dreie dem litt.

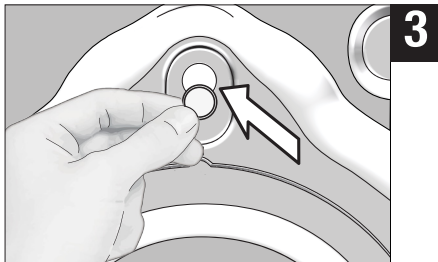

- Fest plastdeklene som følger med i brukerveiledningens pose, i hullene på bakpanelet.



Oppbevar transportskruene på et trygt sted for å bruke dem igjen hvis produktet må flyttes igjen en gang i fremtiden.

Produktet skal aldri flyttes uten at transportskruene sitter godt på plass!

Tilkoble vannforsyningen



Vannforsyningstrykket som er nødvendig for å bruke maskinen er 1 til 10 bar (0,1 – 1 MPa). Det er nødvendig at 10–80 liter vann strømmer fra den helt åpne kranen i løpet av ett minutt for at maskinen skal kunne brukes problemfritt. Fest en trykkreduserende ventil hvis vanntrykket er høyere.



Modeller med enkeltvanninntak skal ikke koples til varmtvannskranen. I et slikt tilfelle vil vasken skades eller produktet stilles i beskyttelsesmodus og vil ikke virke.

Ikke bruk gamle/brukte vanninntaksslanger på det nye produktet. Dette kan forårsake flekker på vasken.

- Koble den spesielle slangen som følger med produktet, til vanninntaket på produktet.

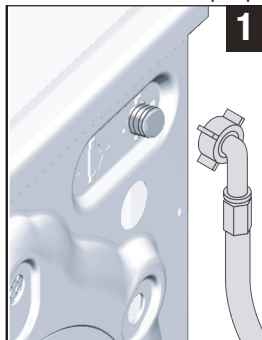

Pass på at tilkobling av varmt og kaldt vann utføres på riktig måte når du installerer produktet. Hvis ikke kan vasken din være varm etter vaskeprosessen og slites ut.

- Stram slangemutterne godt for hånd. Ikke bruk et verktøy når du strammer til mutterne.

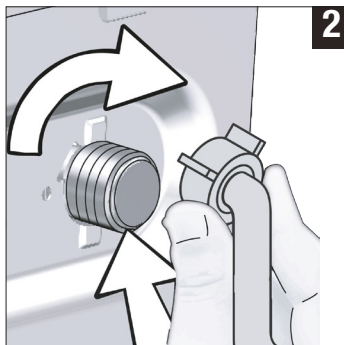

- Åpne kranene fullstendig etter å ordnet slangetilkoblingen for å kontrollere om det er vannlekkasjer ved tilkoblingspunktene. Hvis det oppstår lekkasje, slå av kranen og ta av mutteren. Trekk til mutteren godt etter å ha kontrollert tetningen. For å forhindre vannlekkasjer, la kranene være lukket når produktet ikke er i bruk.



Tilkopling til avløp.

- Koble enden av avløpsslangen direkte til et avløp, en utslagsvask eller et badekar.

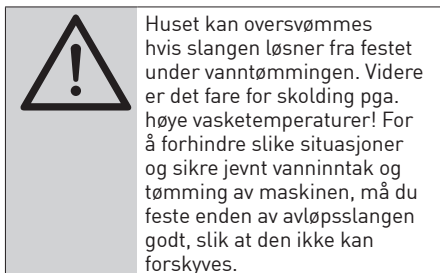

- Slangeenden skal ha en minimumshøyde på 40 cm og en maksimumshøyde på 90 cm.

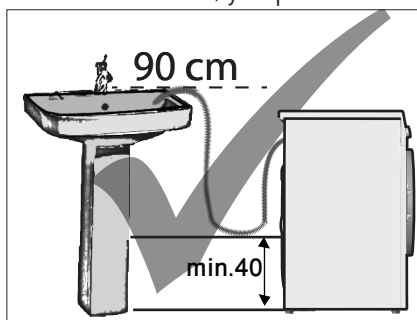

- Hvis slangen ligger langs gulvet (eller mindre enn 40 cm over gulvet), og deretter heves, blir det vanskelig å pumpe ut vannet. Det kan medføre at tøyet kommer svært vått ut av maskinen. Følg derfor høydene som er beskrevet på figuren.

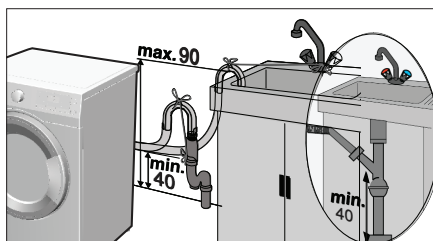

- For å hindre flyt av avløpsvann tilbake inn i maskinen og for å muliggjøre enkel tømming, ikke senk slangens ende ned i avløpsvann og ikke kjøør den ned i avløpet mer enn 15 cm. Hvis den er for lang, kutt den slik at den blir kortere.
- Enden av slangen skal ikke bøyes, den skal ikke tråkkes på og slangen må ikke klemmes mellom avløpet og maskinen.

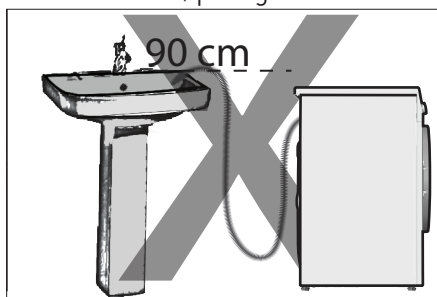

- Hvis slangen er for kort, kan du føye til en original forlengingsslange. Lengden på slangen er kanskje ikke lengere enn 3,2 m. For å unngå vannlekkasjer, må forbindelsen mellom produktets forlengingsslange og vannuttaksslange monteres godt med en egnet klemme for ikke å gli av eller lekke.

Juster føttene

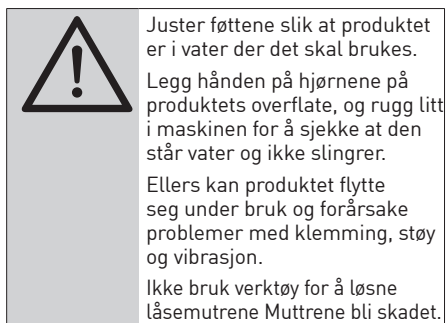

- Løsne låsemutrene på foten for hånd.



- Juster føttene inntil produktet står i vater og i balanse.

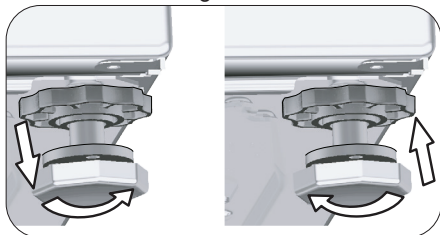

- Trekk til alle låsemutre for hånd på nytt.

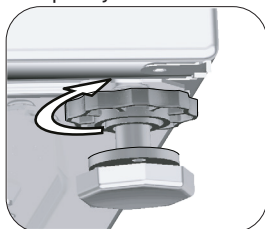

Justere bakre føtter

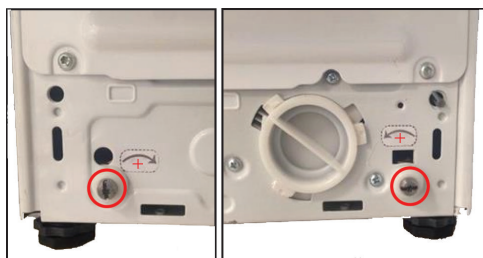

- Når du dreier knotten (synlig i sirkelen) i pilens retning, heves maskinen 0,3 mm. Når du dreier den i motsatt retning av pilen, senkes maskinen 0,3 mm.
- Ikke juster de bakre føttene med elektrisk drevne enheter. Bruk i stedet en skrutrekker.

Elektrisk tilkoping

Koble produktet til en jordet stikkontakt på en krets med 16 A-sikring. Selskapet vil ikke være ansvarlig for noen skader som oppstår hvis produktet brukes uten en jordingsinstallasjon i samsvar med lokale forskrifter.

- Tilkoplingen skal være i overensstemmelse med nasjonale forskrifter.
- Det elektriske strømuttaket må oppfylle kravene for apparatet. Det anbefales å bruke en jordfeilbryter.
- Strømledningens støpsel skal være lett tilgjengelig etter installasjon.
- Hvis strømverdien på sikringen eller bryteren i huset er mindre enn 16 ampere, få en kvalifisert elektriker til å installere en sikring på 16 ampere.
- Spenningen som oppgis i delen "Tekniske spesifikasjoner" må tilsvare spenningen i strømmettet ditt.



En ødelagt strømledning skal skiftes ut av en autorisert servicetekniker.

Transport av produktet

- Koble fra produktet før transport.
- Fjern vannavløps- og vannforsyningstilkoblingene.
- Tøm ut alt vannet som er igjen i produktet.
- Installer transportskruene i motsatt rekkefølge av rekkefølgen for å fjerne dem.



Produktet er så tungt at det må bæres av to personer.

Produktet er tungt. Det må bæres av to personer. Ta ekstra forholdsregler ved bæring i trapper. Hvis produktet faller over deg, kan du bli skadet.











































Emballasjen er farlig for barn. Oppbevar emballasjen på et trygt sted og unna barns rekkevidde.



Produktet skal aldri flyttes uten at transportskruene sitter godt på plass!

Klargjøring

SYMBOLER FOR KLESVASK										
 VASK	Symboler for maskinvask									
	Temperatur	Maksimum	95°C	70°C	60°C	50°C	40°C	30°C		
		Symbol(er)								
 TØR KING	Tørkesymboler									
	Tørkeinnstillinger									
 STRY -	Stryk -									
	Tørk eller damp			Stryk ved høy temperatur	Stryk ved middels temperatur	Stryk ved lav temperatur				
	Maksimal temperatur			200 °C	150 °C	110 °C				
 BLEKEMIDDEL										
				Alle blekemidler kan brukes	Tåler bleking med klorin	Må ikke blekes	Kan bare blekes uten bruk av klorin			

Sortering av tøyet

- Sorter vasken etter stofftype, farge, skittenhetsgrad og tillatt vanntemperatur.
- Ta alltid hensyn til instruksjonene på vaskeanvisningen.

Forberede klær for vask

- Tøy med metalltilbehør, som f.eks. bøylebrysthøldere, beltespenner, metallknapper, vil ødelegge maskinen. Fjern metalldele eller vask slikt tøy ved å legge dem i en klespose eller et putevar av bomull. Slikt tøy kan også trekke til seg mye varme under tørking, og således ødelegge andre plagg. Av denne grunn skal ikke slikt tøy tørkes i maskinen.
- Legg små klesplagg, som spedbarnssokker og nylonstrømper, i en vaskepose eller et putetrekk av bomull.
- Plasser gardiner i uten å trykke dem sammen. Fjern tilbehør fra gardinene. Tørk ikke tyllgardiner i maskinen.
- Lukk glidelåser, sy i løse knapper, og reparer hull og revner.
- Vask produkter som er merket «Tåler maskinvask» eller «Håndvask», bare med et passende program. Tørk denne typen tøy ved å henge dem opp eller legge dem flatt. Av denne grunn skal ikke slikt tøy tørkes i maskinen.
- Ikke vask farget og hvitt tøy sammen. Nye, mørke, fargede bomullsstoffer avgir mye farge. Vask disse separat.
- Bare bruk fargestoffer/fargeendrer og avkalkingsmidler som er egnet for maskinvask. Ta alltid hensyn til instruksjonene på emballasjen.



Tøy som intenst utsettes for materialer som mel, kalkstøv, melkepulver osv. Må ristes før de legges inn i maskinen. Slikt støv og pulver på tøyet kan bygge seg opp i de indre delene av produktet over tid og kan forårsake skade.

La plagg laget av angoraull ligge i fryseren i et par timer før vask. Dette vil redusere loing.

Vask bukser og ømfintlig tøy på vrangen.

Tøffe flekker må behandles skikkelig før vask. Hvis du er usikker, prøv med et tørt rengjøringsmiddel.

Ta ut alle gjenstander i lommene som mynter, pinner og binders, og vri lommene og børst. Slike gjenstander kan skade produktet eller føre til støvproblemer.

Tips for energisparing

Energisparingen økes ved å bruke programmer med lave temperaturer og korrekt vaskemiddel.

- Bruk kun produktet i høyeste kapasitet som er tillatt av programmet du har valgt, men ikke overbelast det, se «Program- og forbrukstabell». Se «Program- og forbrukstabell».
- Ta alltid hensyn til instruksjonene på vaskemiddelpakken.
- Vask lett skittent tøy ved lave temperaturer.
- Bruk hurtigere programmer for små mengder lett skittent tøy.
- Ikke bruk forvask og høye temperaturer for vask som ikke er mye tilsmusset eller flekket.
- Hvis du planlegger å tørke vasken din i en tørketrommel, velg den høyeste sentrifugeringshastigheten som anbefales i løpet av vaskeprosessen.
- Ikke bruk mer vaskemiddel enn anbefalt mengde som er angitt på emballasjen.

Førstegangs bruk

Før du begynner å bruke produktet, sørg for at alle forberedelser er fullført i samsvar med instruksjonene i delene «Viktige miljø- og sikkerhetsinstruksjoner» og «Installasjon».

For å klargjøre produktet for vasking av tøy, følg først fremgangsmåten i trommelrengjøringsprogrammet. Hvis programmet ikke finnes på maskinen din, følger du fremgangsmåten som er beskrevet i delen.



Bruk avkalkingsmiddel som egner seg for vaskemaskiner.

Det kan ha blitt igjen litt vann i produktet på grunn av kvalitetskontrollprosesser i produksjonen. Dette forårsaker ingen skade på produktet.

Riktig lastkapasitet

Maksimal vaskevekt avhenger av typen vask, skittenhetsgrad og ønsket vaskeprogram.

Produktet justerer automatisk vannmengden i henhold til vekten på tøymengden som er lagt inn.



Følg informasjonen som gis i "Program- og forbrukstabell". Hvis maskinen overbelastes, reduseres vaskeytelsen. Og det kan oppstå støy og vibrasjonsproblemer. For vellykket tørking er det viktig å ikke legge i mer tøy enn den angitte mengden.

Tøytype	Vekt (g)
Badekåpe	1200
Stoffserivett	100
Laken	700
Laken	500
Putevar	200
Bordduk	250
Håndkle	200

Tøytype	Vekt (g)
Lite håndkle	100
Nattkjole	200
Undertøy	100
Overall, menn	600
Skjorte, menn	200
Pysjamas, menn	500
Bluser	100

Legge inn vasken

- Åpne lastedøren.
- Legg tøyet inn i produktet, uten å presse det sammen.
- Lukk ileggsdøren ved å skyve den til du hører en låselyd. Sørg for at ingen gjenstander ligger i klem i døren.



Lastedøren er låst mens programmet kjører. Ileggsdøren kan bare åpnes en stund etter at programmet er ferdig. Hvis innsiden av maskinen er veldig varm mot slutten av programmet, vil ikke døren åpnes før maskinen er avkjølt.



Dersom vasketøyet legges på feil sted, vil støy- og vibrasjonsproblemer kunne oppstå i maskinen.

Bruke vaskemiddel og tøymykner





Når du bruker vaskemiddel, tøymykner, stivelse, stoffarge, blekemiddel eller avkalkingsmiddel, må du lese instruksjonene fra produsenten på emballasjen og følge doseringsanvisningene. Bruk helst et målebeger.

Skuff til vaskemiddel

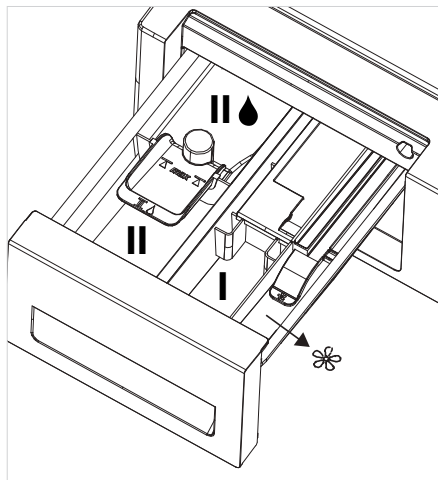
Vaskemiddelskuffen har fire kammer:



- Venstre kammer, nummerert «II» (hovedvaskkammer, til pulvervaskemiddel eller pulverblekemiddel/flekkfjerner)
- Venstre kammer merket «II ♀» (hovedvaskkammer, til flytende vaskemiddel eller flytende flekkfjerner)
- Midtre kammer, nummerert «I» (forvaskkammer, til pulvervaskemiddel, pulverflekkfjerner eller flytende blekemiddel – flytende blekemiddel må tilsettes enten under forvasken eller under det første skylletrinnet i vaskeprogrammet). Flytende blekemiddel må tilsettes manuelt, mens maskinen tar inn vann.

- Høyre kammer, merket med symbolet «» (kammer til flytende mykemiddel) () i tillegg er det en hevertedel i mykemiddelkammeret.



Åpne aldri vaskemiddelskuffen mens vaskeprogrammet pågår!

Ved bruk av et program uten forvask skal det ikke tilsettes såpe i forvaskdelen (del nr. «I»).

Ikke velg et program med forvask hvis du bruker en såpepose eller en vaskeball. Plasser vaskemiddelposen eller utporsjoneringsballen rett inn mellom tøyet i maskinen. Ta disse ut ved tørking.



Tilfør ikke noen vaskekjemikalier (flytende vaskemiddel, skyllemiddel osv.) når maskinen er på tørketrinnet.

Hovedvaskkammer

Før du starter vaskeprogrammet, har du pulvervaskemiddel i venstre kammer merket «II».

Pulverblekemiddel/flekkfjerner må også plasseres i denne delen.



Ha det flytende vaskemiddelet i hovedvaskkammeret merket «II » før du starter vaskeprogrammet. Flytende flekkfjerner må plasseres i denne delen.

Ha den foreslåtte mengden flytende vaskemiddel i venstre kammer merket med symbolet «II », og forynn til linjen for maksimal påfylling (maks. II ) med varmt vann.

Spesielt må de konsentrerte såpemidlene forynnes med varmt vann, ellers kan det hende av heverten vil tilstoppes med tiden.

Ikke fyll såpemiddel til over maksimalt påfyllingslinjenivå, ellers vil den overflødig såpemengden komme til vasken uten vann og kan forårsake flekker på plaggene. I dette tilfellet vil du måtte fylle på delen igjen. Ikke hell såpemiddelet direkte på vasken, siden dette kan forårsake flekker på plaggene.

Tøymyknerdel

Ha den foreslåtte mengden flytende mykemiddel i høyre kammer merket med symbolet «», og forynn til linjen for maksimal påfylling (maks. ) med varmt vann.

Spesielt må de konsentrerte tøymyknerne forynnes med varmt vann, ellers kan det hende av heverten vil tilstoppes med tiden.

Ikke fyll tøymykner til over maksimalt påfyllingslinjenivå, ellers vil den overflødig tøymyknermengden blandes med vaskevannet og du må fylle på delen på nytt. Ikke hell tøymykneren direkte på vasken, siden dette kan forårsake flekker på plaggene.

Det dispenseres automatisk flytende mykemiddel ved det siste skylletrinnet i vaskeprogrammet.

Forvaskkammer

Ha pulverforvaskmiddel eller pulverflekkfjerner i midtre kammer merket med nummeret «I».

Du kan også tilsette flytende blekemiddel i denne delen mens maskinen tar inn vann under forvasken eller ved første skylletrinn. Hvis du tilsetter flytende blekemiddel mens maskinen tar inn vann, vil det forynnes før det helles på vasken.

Du må velge alternativet ekstra skylling hvis du bruker flytende blekemiddel i et vaskeprogram. Blekemiddel må fjernes fra vasken med skylling; ellers kan det forårsake kløing på huden.



Les doseringsinstruksjonene og merket på plaggene nøye før du bruker flytende blekemiddel.

Velg vaskemiddelet

Vaskemiddeltypen som skal brukes, avhenger av typen stoff og fargen på stoffet.

- Bruk ulike vaskemidler for farget og hvit vask.
- Bare vask finvask med spesielle vaskemidler (flytende vaskemiddel, ullsjampo osv.) som er beregnet utelukkende på finvask.

- Ved vask av klær og artikler i mørke farger anbefales det å bruke flytende vaskemiddel.
- Vask ullplagg med spesielt vaskemiddel som er laget for ulltøy.



Bruk kun vaskemidler som er produsert for vaskemaskiner.
Bruk ikke vaskepulver.

Justere mengden vaskemiddel

Mengden vaskemiddel som skal brukes avhenger av tøymengden, skittenhetsnivået og vannhardheten.

- Ikke bruk mer enn anbefalt doseringsmengde på pakningen for å unngå for mye skum og dårlig skylling, for å spare penger og beskytte miljøet.
- Bruk mindre vaskepulver for små mengder eller lett skittent tøy.

Bruk gel- og tablettvaskemiddel

- Hvis gelvaskemiddelets tykkelse er flytende og maskinen ikke inneholder en spesiell kopp for flytende vaskemiddel, tilsett gelvaskemiddelet i hovedvaskdelen i løpet av første vanninntak. Hvis maskinen inneholder en spesiell beholder for flytende vaskemiddel, fyller du vaskemiddel i denne beholderen før du starter programmet.
- Hvis gelvaskemiddelets tykkelse ikke er flytende eller i form av en kapslet væsketablett, legg den direkte i trommelen før vasking.
- Legg tablettvaskemidler inn i hovedvaskdelen (del nr. «2») eller rett inn i trommelen før vask.



Tablettvaskemidler kan etterlate rester i såpeskuffen. Hvis du opplever dette, plasser tablettvaskemiddelet inne i vasken, i nærheten av den nedre delen av trommelen ved fremtidig vasking.

Bruk tablett eller gelvaskemiddelet uten å velge forvaskfunksjonen.

Husk at plastvaskeballer osv. skal tas ut av trommelen før tørking.

Bruke stivelse

- Tilsett flytende stivelse, pulverstivelse eller tøyfarge i mykemiddelkammeret.
- Bruk aldri tøymykner og stivelse sammen i samme vaskesyklus.
- Tørk på innsiden av maskinen med en fuktig og ren klut trommelen etter bruk av stivelse.

Bruk av blekemidler

- Velg et program med forvask, og tilsett blekemiddelet på begynnelsen av forvasken. Ikke ha vaskemiddel i forvaskkammeret. Som et alternativ kan du velge et program med ekstra skylling og tilsette blekemiddelet via et tomt rom i vaskemiddelskuffen så snart det første skylletrinnet vises på skjermen, og tilsette ett glass vann i det samme rommet.
- Ikke bruk blekemiddel og vaskemiddel ved å blande dem.
- Bruk kun en liten mengde (ca. 50 ml) blekemiddel og skyll klærne svært godt, siden det forårsaker hudirritasjon. Hell ikke blekemiddel opp i tøyet, og bruk ikke blekemiddel med farget tøy.
- Ved bruk av oksygenbasert blekemiddel velger du et program som vasker klærne på en lav temperatur.
- Oksygenbasert blekemiddel kan brukes sammen med vaskemiddel, men hvis det ikke har samme konsistens, ha først vaskemiddel i kammer nr. «II» i vaskemiddelbeholderen, og vent på at maskinen henter vaskemiddelet når den tar inn vann. Tilsett blekemiddel fra samme kammer mens maskinen fremdeles pumper inn vann.

Bruke kalkfjerner

- Ved behov bruk kun kalkfjernere som er produsert spesielt for vaskemaskiner.

Tips for effektiv vasking

		Klær
		Lyse farger og hvite klær
		(Anbefalt temperaturområde basert på skittenhetsnivå: 40–90 °C)
Skittenhetsgrad	Svært skittent (vanskelige flekker som gress, kaffe, frukt og blod).	Det kan være nødvendig å forhåndsbehandle flekkene eller velge forvask. Pulverbasert og flytende vaskemiddel som anbefales for hvite klær kan brukes i doseringer som anbefales for svært skitne klær. Det anbefales å bruke pulvervaskemiddel til å rengjøre leire- og jordflekker, og skitt som ikke tåler blekemidler.
	Normalt skitten (For eksempel flekker som er forårsaket av kroppen, på krager og mansjetter.)	Pulverbasert og flytende vaskemiddel som anbefales for hvite klær kan brukes i doseringer som anbefales for normalt skitne klær.
	Litt skittent (Uten synlige flekker).	Pulverbasert og flytende vaskemiddel som anbefales for hvite klær kan brukes i doseringer som anbefales for litt skitne klær.

		Klær
		Farger
		(Anbefalt temperaturområde basert på skittenhetsnivå: kaldt –40 °C)
Skittenhetsgrad	Svært skittent	Pulver- og flytende vaskemiddel som anbefales for fargede klær kan brukes til doseringer som anbefales for svært tilsmussede klær. Det anbefales å bruke pulvervaskemiddel til å rengjøre leire- og jordflekker, og skitt som ikke tåler blekemidler. Bruk vaskemiddel som ikke inneholder blekemiddel.
	Normalt skitten	Pulver- og flytende vaskemiddel som anbefales for fargede klær kan brukes til doseringer som anbefales for normalt tilsmussede klær. Bruk vaskemiddel som ikke inneholder blekemiddel.
	Litt skittent	Pulver- og flytende vaskemiddel som anbefales for fargede klær kan brukes til doseringer som anbefales for lett tilsmussede klær. Bruk vaskemiddel som ikke inneholder blekemiddel.
		Svarte og mørke farger
		(Anbefalt temperaturområde basert på skittenhetsnivå: kaldt –40 °C)
Skittenhetsgrad	Svært skittent	Flytende vaskemidler som egner seg til fargede og mørke klær kan brukes til doseringer som anbefales for svært tilsmussede klær.
	Normalt skitten	Flytende vaskemidler som egner seg til fargede og mørke klær kan brukes til doseringer som anbefales for normalt tilsmussede klær.
	Litt skittent	Flytende vaskemidler som egner seg til fargede og mørke klær kan brukes til doseringer som anbefales for lett tilsmussede klær.

Skittenhetsgrad	Klær	
	Delikate stoffer/ullstoffer/silke	
	(Anbefalt temperaturområde basert på skittenhetsnivå: kaldt -30 °C)	
	Svært skittent	Bruk helst flytende vaskemidler som er laget for finvask. Ullstoffer og silkeklær må vaskes med spesielle vaskemidler for ull.
Normalt skitten	Bruk helst flytende vaskemidler som er laget for finvask. Ullstoffer og silkeklær må vaskes med spesielle vaskemidler for ull.	
Litt skittent	Bruk helst flytende vaskemidler som er laget for finvask. Ullstoffer og silkeklær må vaskes med spesielle vaskemidler for ull.	

Tips for korrekt tørking

Klestyper	Programmer	
	Tørking av bomull	
Slitesterke klær som inneholder bomull	Laken, sengetøy, babyklær, t-skjorter, gensere, slitesterke strikkede plagg, denim, canvasbukser, skjorter, bomullssokker, osv.	
Syntetiske klær (polyester, nylon, osv.)		Ikke anbefalt!
Finvask (silke, ull, cashmere, angoraull, osv.)		Ikke anbefalt!
Store gjenstander som dyner, jakker, gardiner, osv.		Ikke anbefalt! Er ikke egnet til å tørke store gjenstander i vaskemaskinen. Tørk slike gjenstander hengende eller liggende.

Skittenhetsgrad	Programmer	
	Tørking av syntetiske stoffer	
Slitesterke klær som inneholder bomull		Ikke anbefalt!
Syntetiske klær (polyester, nylon, osv.)		Det anbefales for klær av polyester, nylon, polyacetate og akryl. Tørking anbefales ikke for plagg som inneholder viskose. Informasjon om tørking på klesmerkingen bør kontrolleres før tørking.
Finvask (silke, ull, cashmere, angoraull, osv.)		Ikke anbefalt!
Store gjenstander som dyner, jakker, gardiner, osv.		Ikke anbefalt! Er ikke egnet til å tørke store gjenstander i vaskemaskinen. Tørk slike gjenstander hengende eller liggende.
Babyprotect +		
Slitesterke klær som inneholder bomull		Den vaskes først, og tørker etterpå! Laken, sengetøy, babyklær, t-skjorter, gensere, slitesterke strikkede plagg, denim, canvasbukser, skjorter, bomullssokker, osv.
Syntetiske klær (polyester, nylon, osv.)		Temperaturer-, vaske- og tørkeanvisningen på merkingen i klærne bør kontrolleres for plagg som inneholder polyester, nylon, polyacetate og akryl.
Finvask (silke, ull, cashmere, angoraull, osv.)		Ikke anbefalt!
Store gjenstander som dyner, jakker, gardiner, osv.		Ikke anbefalt! Er ikke egnet til å tørke store gjenstander i vaskemaskinen. Tørk slike gjenstander hengende eller liggende.

Skittenhetsgrad

Programmer	
Vask og tørk	
Slitesterke klær som inneholder bomull	Den vasker først, og tørker etterpå! Laken, sengetøy, babyklær, t-skjorter, gensere, slitesterke strikkede plagg, denim, canvasbukser, skjorter, bomullssokker, osv.
Syntetiske klær (polyester, nylon, osv.)	Temperaturer-, vaske- og tørkeanvisningen på merkingen i klærne bør kontrolleres for plagg som inneholder polyester, nylon, polyacetate og akryl.
Finvask (silke, ull, cashmere, angoraull, osv.)	Ikke anbefalt!
Store gjenstander som dyner, jakker, gardiner, osv.	Ikke anbefalt! Er ikke egnet til å tørke store gjenstander i vaskemaskinen. Tørk slike gjenstander hengende eller liggende.
Vask og bruk	
Slitesterke klær som inneholder bomull	Flekkfrie klær som bare er brukt i en kort periode, som skjorter, t-skjorter, gensere, osv. Svært lite tøy bør legges inn.
Syntetiske klær (polyester, nylon, osv.)	Flekkfrie og svært lett tilsmussede skjorter, t-skjorter og plagg av bomull. Svært lite tøy bør legges inn.
Finvask (silke, ull, cashmere, angoraull, osv.)	Ikke anbefalt!
Store gjenstander som dyner, jakker, gardiner, osv.	Ikke anbefalt! Er ikke egnet til å tørke store gjenstander i vaskemaskinen. Tørk slike gjenstander hengende eller liggende.

Vist programtid

Du kan se varigheten til programmet du har valgt på maskinens skjerm mens du velger program. Avhengig av hvor mye tøy du har lagt i maskinen, skum, ubalanserte lasteforhold, endringer i strømtilførselen, vanntrykk og programinnstillinger justeres programvarigheten automatisk mens programmet kjører.

SPESIALTILFELLE: Når programmet startes med Bomull eller Bomull øko-programmet viser displayet varigheten for en halv ladning, som er det vanligste brukstilfellet. Når programmet har startes vil den faktiske ladningen detekteres av programmet etter 20-25 minutter. Hvis den påviste ladningen er større enn en halv ladning, vil vaskeprogrammet justeres deretter og programvarigheten økes automatisk. Du kan følge denne endringen på displayet.

Sentrifugering	Forvask	Anti-krøll	Ekstra skylling	Skylling	Temperatur	Tidsforsinkelse	Barnelås	På/av	Start Pause	Kaldt	Ingen sentrifugering
Nattmodus	Hurtigvask	Vask	Slutt	Favoritt valgt	Skylllestopp	Valg av skittenhetsnivå	Sentrifugering + pumping	Tørking	Damp		

Bruke produktet

Styringspanel

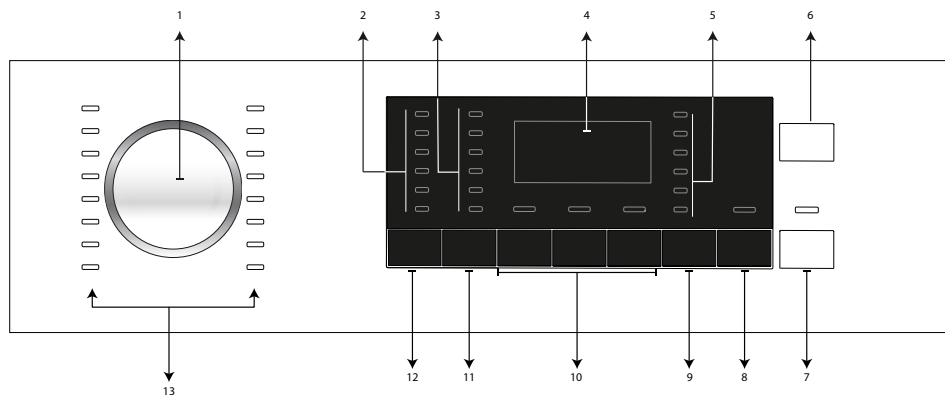

- 1 - Programvalgsbryter
- 2 - Lamper for temperaturvalg
- 3 - Lamper for sentrifugehastighetsvalg
- 4 - Skjerm
- 5 - Lamper for tørkeprogram
- 6 - På/av-knapp
- 7 - Start/pause-knapp
- 8 - Knapp for justering av sluttid
- 9 - Knapp for justering av tørkenivå
- 10 - Tilleggsfunksjonsknapper
- 11 - Knapp for justering av sentrifugeringshastighet
- 12 - Temperaturjusteringsknapp
- 13 - Lamper for programvalg

Skjersymboler

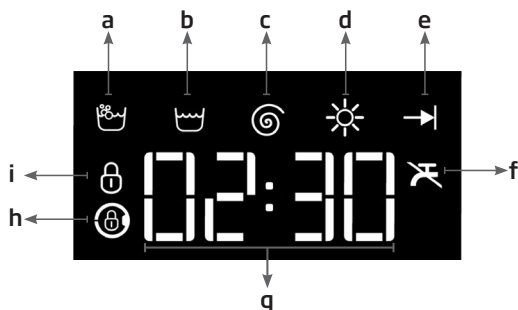

- a- Vaskeindikator
- b - Skulleindikator
- c - Sentrifugeringsindikator
- d- Tørkeindikator
- e- Sluttindikator
- f- Intet vann-indikator
- g - Display for varighetsinformasjon
- h- Dørlåsindikator
- i- Barnelåsindikator

Klargjøre maskinen

- Sjekk om slangene er koblet skikkelig til.
- Plugg inn din maskin.
- Åpne vannkranen helt.
- Legg vasketøyet inn i maskinen.
- Tilsett vaskemiddel og skyllemiddel.

Velg vaskeprogram

- Finn ut om programmet egner seg for tøyets type, mengde og skittenhetsgrad i henhold til «Program- og forbrukstabell».
- Velg ønsket program ved hjelp av **Programvalg**-bryteren.



Programmene er begrenset til den høyeste sentrifugeringshastigheten som er egnet for stofftypen.

Når du velger et program, skal du alltid vurdere stofftype, farge, skittenhetsgrad og egnet vanntemperatur.

Velg alltid den laveste temperaturen som er egnet. Høyere temperatur betyr høyere strømforbruk.

Vaskeprogrammer

Avhengig av hvilken type stoff du skal vaske, bør du bruke følgende hovedprogrammer.



Du kan stille inn maskinen slik at den går til tørketrimmen når vaskesyklusen er ferdig. Dette gjør du ved å trykke på Tørk-knappen etter at du har valgt vaskeprogram. Hver gang du trykker på knappen viser informasjonslinje når tørksyklusen vil bli utført, og det relevante symbolet tennes. Ved å trykke på knappen gjentatte ganger, kan du angi den maksimale tørkeperioden maskinen tillater.

Figurer i denne veiledningen er skjematisk og kan derfor være litt forskjellige fra ditt produkt.

Når du ønsker vasking og tørking ved hjelp av tørkefunksjonen, må du ikke legge mer enn 5 kg tøy i maskinen. Hvis du legger inn for mye, vil ikke tøyet tørke og maskinen vil bruke lenger tid og mer energi.

• Bomull Hvitt/Kulørt

Brukes til bomullsvask (som sengetøy, dyner, putetrekk, håndklær, badekåper, undertøy osv.). Klesvasken vil gjennomgå en kraftig vask i en lenger vaskesyklus.



Du kan tørke tøyet etter vaskesyklusen uten å avbryte den (automatisk eller tidsstyrt tørking kan utføres etter vasking). For å gjøre dette må du velge tørkefunksjonen før du starter vaskeprogrammet.

Skjermen viser hvor lenge det er til programmet er ferdig, basert på tørkvalgene du har angitt.

Hvis du ikke ønsker tørking etter det valgte programmet, holder du tørkeknappen inne til tørkelampen slukner.

• Syntetisk

Brukes til å vaske syntetiske plagg (skjorter, bluser, plagg som består av bomull og syntetiske stoffer, osv.). Tøyet vaskes forsiktig og med en kortere vaskesyklus, sammenliknet med bomullsprogrammet.

For gardiner og tyll bør et syntetiske program på 40°C med forvask og antikrøllfase brukes. Fordi den finmaskede strukturen kan føre til svært mye skum, bør slør og tyll vaskes med en liten mengde vaskemiddel. Ikke ha vaskemiddel i forvaskammeret.



Du kan tørke tøyet etter vaskesyklusen uten å avbryte den (automatisk eller tidsstyrt tørking kan utføres etter vasking). For å gjøre dette må du velge tørkefunksjonen før du starter vaskeprogrammet.

Skjermen viser hvor lenge det er til programmet er ferdig, basert på tørkvalgene du har angitt.

Hvis du ikke ønsker tørking etter det valgte programmet, holder du tørkeknappen inne til tørkelampen slukner.

• Ull

Brukes til å vaske ulltøy. Velg egnet temperatur i henhold til merkingen på klærne. Bruk passende rengjøringsmiddel for ull.



Tørkefunksjonen kan ikke velges for ullprogrammer.

• Bomull Eco

Brukes til vask av normalt skitne, slitesterke bomulls- og linplagg. Selv om det bruker lenger tid enn andre programmer, sparer det mer energi og vann. Faktisk vasketemperatur kan avvike fra oppgitte verdier. Hvis du fyller maskinen med en mindre mengde tøy (f.eks. halv mengde, eller mindre), vil programtiden automatisk reduseres. Dette vil sørge for at vann- og energiforbruket reduseres, som igjen vil føre til mer økonomisk vasking. Dette programmet er tilgjengelig på modeller med indikator for gjenstående tid.



Du kan tørke tøyet etter vaskesyklusen uten å avbryte den (automatisk eller tidsstyrt tørking kan utføres etter vasking). For å gjøre dette må du velge tørkefunksjonen før du starter vaskeprogrammet.

Skjermen viser hvor lenge det er til programmet er ferdig, basert på tørkvalgene du har angitt.

Hvis du ikke ønsker tørking etter det valgte programmet, holder du tørkeknappen inne til tørkelampen slukner.

• Finvask

Brukes til finvask. Vasker mer skånsomt enn programmet for syntetisk.

• Håndvask

Bruk dette programmet til å vaske ullplagg/finvask som er merket med «tåler ikke maskinvask», og som det anbefales å vaske for hånd. Tøyet vaskes svært skånsomt for ikke å skade klærne.

• Mini

Bruk dette programmet til å vaske lite skitten bomull og bomullstøy uten flekker, på kort tid.



Du kan tørke tøyet etter vaskesyklusen uten å avbryte den (automatisk eller tidsstyrt tørking kan utføres etter vasking). For å gjøre dette må du velge tørkefunksjonen før du starter vaskeprogrammet.

Skjermen viser hvor lenge det er til programmet er ferdig, basert på tørkvalgene du har angitt.

Hvis du ikke ønsker tørking etter det valgte programmet, holder du tørkeknappen inne til tørkelampen slukner.

• Mini 14'

Bruk dette programmet til å vaske små mengder lite skittent bomullstøy på kort tid. Dette programmet vil vaske klesvasken din på 14 minutter.



Du kan tørke tøyet etter vaskesyklusen uten å avbryte den (automatisk eller tidsstyrt tørking kan utføres etter vasking). For å gjøre dette må du velge tørkefunksjonen før du starter vaskeprogrammet.

Skjermen viser hvor lenge det er til programmet er ferdig, basert på tørkvalgene du har angitt.

Hvis du ikke ønsker tørking etter det valgte programmet, holder du tørkeknappen inne til tørkelampen slukner.

• Skjorter

Brukes til å vaske skjorter i bomull, syntetiske stoffer og syntetiske stoffblandinger, sammen.



Du kan tørke tøyet etter vaskesyklusen uten å avbryte den (automatisk eller tidsstyrt tørking kan utføres etter vasking). For å gjøre dette må du velge tørkefunksjonen før du starter vaskeprogrammet.

Skjermen viser hvor lenge det er til programmet er ferdig, basert på tørkvalgene du har angitt.

Hvis du ikke ønsker tørking etter det valgte programmet, holder du tørkeknappen inne til tørkelampen slukner.

• Skylling

Brukes når du vil skylle eller bruke stivelse separat.

• Sentrifug.+Utpumpn.

Brukes til tømme maskinen for vann.

Temperaturvalg

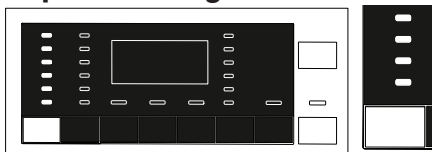

Når det velges et nytt program, vises anbefalt temperatur for programmet på temperaturindikatoren. Det kan hende at den anbefalte temperaturen ikke er den høyeste temperaturen som kan velges for det aktuelle programmet.

Trykk på knappen for **justering av temperatur** for å endre temperaturen.



Temperaturjusteringsknappen fungerer bare bakover. Hvis du velger 60 °C når skjermen viser 40 °C, må du trykke og holde knappen nede gjentatte ganger, til du ser 60 °C, ved å gå bakover fra 40 °C.

Hvis du blir til kald vask-alternativet og trykker på knappen for justering av temperatur igjen, vises den anbefalte makstemperaturen for det valgte programmet på skjermen. Trykk på temperaturjusteringsknappen igjen for å redusere temperaturen.

Til slutt vil lampen for kald vask-alternativet vises på skjermen.

Du kan også endre temperaturen etter at vasken har startet. Du kan velge ønsket temperatur etter at vasken har startet, men du må gjøre dette før oppvarmingstrinnet starter.

Sentrifugehastighetsvalg

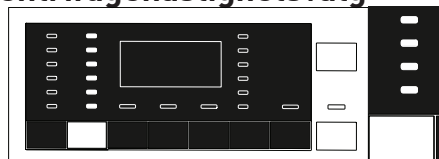

Når det velges et nytt program, vises den anbefalte sentrifugeringshastigheten på indikatoren for **sentrifugeringshastighet**.



Det kan hende at den anbefalte sentrifugeringshastigheten ikke er den høyeste hastigheten som kan velges for det aktuelle programmet.

Trykk på knappen for **justering av sentrifugeringshastighet** for å endre sentrifugeringshastigheten. Sentrifugeringshastigheten vil reduseres gradvis.

Deretter, avhengig av hvilken modell av produktet du har, vises alternativene «Skyllestopp» og «Ingen sentrifugering» på displayet.



Justeringsknappen for sentrifugehastighet fungerer bare bakover. Hvis du ønsker å velge 1000 o/min når skjermen viser 800 o/min, må du trykke på knappen flere ganger til du ser 1000 o/min, ved å gå bakover fra 800 o/min.

Skyllestopp-alternativet

indikeres med "☑"-symbolet og Ingen sentr.-alternativet

indikeres med "⊗"-symbolet.

Dersom du ønsker å sentrifugere vasketøyet ditt etter skyllestoppfunksjonen:

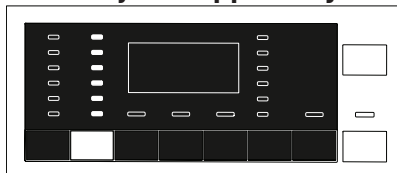

- Juster **sentrifugeringshastigheten**.
- Trykk på knappen **Start/pause/avbryt**. Programmet gjenopptas. Maskinen tømmer ut vannet og sentrifugerer tøyet. Hvis du vil tømme ut vannet på slutten av programmet uten å sentrifugere, bruker du funksjonen **Ingen sentrifugering**.



Når du trykker på knappen for justering av sentrifugeringshastighet i programmer som ikke tillater justering av sentrifugeringshastigheten, avgis et lydsignal uten at lampen endres.

Du kan også endre sentrifugehastigheten etter at vaskeprogrammet har startet. Du kan velge sentrifugeringshastighet ved å trykke på knappen for justering av sentrifugeringshastighet etter at vasken har startet, men du må gjøre det før sentrifugeringstrinnet.

Valg av tilleggsfunksjoner for tørking

Når du har valgt et nytt program, trykker du på knappen for valg av tilleggsfunksjon for å justere tørkealternativet som egner seg for det valgte vaskeprogrammet.



Når du trykker på tørkeknappen i programmer som ikke tillater justering av tørking, avgis et lydsignal uten at lampen endres.

Kun for tørkeprogrammer: trykk på knappen for valg av tilleggsfunksjoner for å justere tørkealternativet.

Tørkeprogrammer



Under tørkesyklusen rengjør maskinen automatisk loet som kommer fra tøyet. Maskinen bruker vann under tørking. Derfor må vannkranen på maskinen også være åpen mens tørkeprogrammer er i gang.

Når du har valgt et nytt program, trykker du på knappen for valg av tilleggsfunksjon for å justere tørkealternativet som egner seg for det valgte vaskeprogrammet.



Tørkeprogrammet har et sentrifugeringstrinn. Maskinen sentrifugerer for å redusere tørketiden. Når du velger tørking, er sentrifugeringshastigheten satt til maksimal hastighet.

Når du trykker på tørkeknappen i programmer som ikke tillater justering av tørking, avgis et lydsignal uten at lampen endres.

Kun for tørkeprogrammer: trykk på knappen for valg av tilleggsfunksjoner for å justere tørkealternativet.

Hverken vasking eller tørking kan utføres hvis det ikke er vanntilførsel.

• Syntetisk Tørk

Brukes til å tørke fuktig syntetisk tøy tilsvarende 3 kg tørt tøy. Dette programmet utfører bare tørking.



For tøyets tørrvekt,

• Bomull Tørk

Brukes til å tørke fuktig bomullsvask tilsvarende 5 kg tørt tøy. Dette programmet utfører bare tørking.



For å tørke kun håndklær og morgenkåper må du legge inn maks. 4 kg. tøy.

For tøyets tørrvekt,

Vaske- og tørkeprogrammer



Under tørkesyklusen rengjør maskinen automatisk løst som kommer fra tøyet. Maskinen bruker vann under tørking. Derfor må vannkranen på maskinen også være åpen mens tørkeprogrammer er i gang.

• 5 Kg Vask & Tørk

Bruk dette programmet til å vaske bomullstøy opp til 5 kg og tørke det rett etter vaskesyklusen uten å gjøre noen andre valg.



Når du velger dette programmet, kan du ikke velge tørking.

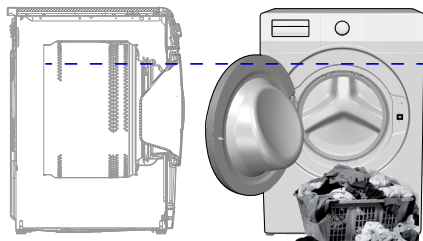

I programmet for vask og tørk av 5 kg tøy anbefales det å legge i en mengde tøy opptil nivåindikatoren i figuren over, for å oppnå ideelle tørkeforhold (du ser nivåipilen når du åpner lastedøren).

• Mini Wash & Wear

Brukes til å vaske og tørke 0,5 kg tøy (2 skjorter) på 40 minutter, eller 1 kg (5 skjorter) på 60 minutter.



Wash&Wear-programmet er beregnet på hurtig vasking og tørking av daglige klær som kun har vært bruk i kort tid og som ikke er flekkete. Dette programmet er egnet for tynne stoffer som tørker raskt (skjorter, t-skjorter).

For tykke stoffer som bruker lenger tid på å tørke må andre tørkevalg eller -programmer brukes.

• HygieneCare+ Vask og Tørk

Bruk dette programmet til å vaske og umiddelbart tørke opptil 2 kg tøy som krever en antiallergisk og hygienisk vask (babyklær, laken, sengetøy, undertøy, bomullsplagg osv.).



HygieneCare + programmet er testet og godkjent av «The British Allergy Foundation» (Allergy UK) i Storbritannia.

Program- og forbrukstabell (for vasking)

NO	Program (°C)	Maks. last (kg)	Vannforbruk (l)	Energiforbruk (kWh)	Maks. hastighet**	Ekstrafunksjon				Valgbart temperaturområde °C
						Forvask	Hurtigvask	Ekstra skylling	Tørring	
Bomull Hvitt/Kulørt	90	8	78	2.40	1400	•	•	•	•	90-Kaldt
	60	8	78	1.50	1400	•	•	•	•	90-Kaldt
	40	8	78	1.00	1400	•	•	•	•	90-Kaldt
Bomull Eco	60**	8	47	0.76	1400				•	60-Kaldt
Syntetisk	60	3	67	1.05	1200	•	•	•	•	60-Kaldt
	40	3	67	0.75	1200	•	•	•	•	60-Kaldt
Ull	40	1.5	45	0.45	1200			•		40-Kaldt
Finvask	40	3.5	48	0.50	1000	•				40-Kaldt
Håndvask	30	1	35	0.30	1200					30-Kaldt
Mini 14'	30	2	32	0.10	1400			•	•	30-Kaldt
Mini	90	8	54	1.90	1400			•	•	90-Kaldt
	60	8	54	1.10	1400			•	•	90-Kaldt
	30	8	50	0.18	1400			•	•	90-Kaldt
Skjorter	60	3.5	45	0.85	800	•	•	•	•	60-Kaldt

• : Kan velges.

* : Velges automatisk, kan ikke kanselleres.

** : Energimerkingsprogram (EN 50229)

*** : Hvis maksimal sentrifugehastighet for maskinen er lavere enn denne verdien, kan du bare velge ett alternativ opptil den maksimale sentrifugehastigheten.

- : Se programbeskrivelsen for maksimal mengde innlagt tøy.



Tilleggsfunksjonene i tabellen kan variere etter hvilken modell av maskinen du har.

Vann- og strømførbbruk kan variere i henhold til endringer i vanntrykk, vannhardhet, temperatur, romtemperatur, type og mengde tøy, valg av tilleggsfunksjoner og sentrifugeringshastighet, samt endringer i elektrisk spenning.

Du kan se vasketiden til programmet du har valgt på maskinens skjerm. Det er normalt at små forskjeller kan oppstå mellom tiden som vises på displayet og den faktiske vasketiden.

«Utvalget av tilleggsfunksjoner kan endres av produsenten. Nye valg kan legges til eller fjernes.»

«Sentrifugehastigheten på vaskemaskinen kan variere fra program til program, men sentrifugehastigheten kan ikke overstige vaskemaskinens maksimale sentrifugehastighet.»

Program- og forbrukstabell (for tørking)

NO	Program (°C)	Maks. last (kg)	Vannforbruk (l)	Energiforbruk (kWh)	Ekstrafunksjon						Tørkenivå				Valgbart temperaturområde °C
					Maks. hastighet***	Førvask	Hurtigvask	Ekstra skylling	Tørring	Ekstra skaptørt	Skaptørt	Stryketørt	Tidsstyrt tørking - minutter		
Bomull Tørk	-	5	35	2.75	1400				*	•	•	•	•	-	
Syntetisk Tørk	-	3	22	1.70	-				*		•	•	•	-	
HygieneCare+Vask og Tørk	60	2	120	3.80	1400			*	*	•	•	•	•	90-30	
5 Kg Vask & Tørk	60	5	94	5.00	1400				*	•	•	•	•	60-Kaldt	
Mini Wash & Wear	30	0.5	35	0.60	1000			•	*				•	30-Kaldt	
Mini Wash & Wear	30	1	44	1.00	1000			•	*				•	30-Kaldt	



Informasjon for testorganisasjoner:

Testing av vaskeytelse for EU-energimerking er utført med «Bomull øko 60 °C»-programmet i henhold til EN 50229-standarden.

I henhold til EN 50229-standarden for EU-energimerking av tørkeytelse må den maksimale mengden tøy inndeles i grupper som maksimal mengde tøy til tørking og gjenværende mengde tøy til tørking. Deretter må hver tøymengde tørkes ved bruk av alternativet «Bomull, ekstra tørt».

Valg av tilleggsfunksjoner

Velg ønskede tilleggsfunksjoner før programmet startes. Når et program velges lyser lampene for tilleggsfunksjonene som kan velges sammen med programmet.

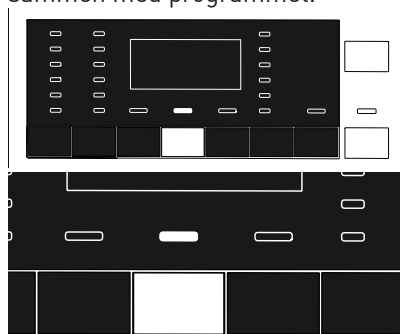

Lampen for tilleggsfunksjonene som ikke kan velges med gjeldende program lyser ikke. Når du trykker på knappene til disse tilleggsfunksjonene, avgis et lydsignal og funksjonen kan ikke velges.

Hvis vaskesyklusen har nådd et punkt der du ikke lenger kan velge tilleggsfunksjoner, kan du ikke velge funksjonen.



Enkelte funksjoner kan ikke velges sammen. Hvis en 2. tilleggs- (hjelp-)funksjon som kommer i konflikt med den 1. velges før du starter opp maskinen, vil den funksjonen du valgte først bli avbrutt, mens valget av 2. tilleggs- (hjelp-) funksjon fortsatt vil være aktivt. For eksempel hvis du ønsker å velge hurtigvask etter at du har valgt forvask, vil forvask kanselleres og hurtigvask holdes aktiv. En tilleggsfunksjon som ikke kan brukes sammen med programmet, kan ikke velges. (Se «Program og forbrukstabell») Noen programmer har tilleggsfunksjoner som må brukes sammen med det valgte programmet. Disse funksjonene kan ikke velges bort. Lampe for tilleggsfunksjon allerede valgt.



Hvis valgt fuktighetsnivå (stryketørt, skaptørt, ekstra skaptørt) ikke er nådd ved slutten av tørkesyklusen, vil maskinen forlenge programmets varighet automatisk. Programmet vil vare lenger.

Hvis tidsstyrt tørking er valgt, vil programmet avsluttes ved tørkesyklusens slutt selv om tøyet ikke er tørt.

Hvis valgt fuktighetsnivå (stryketørt, skaptørt, ekstra skaptørt) nås i løpet av tørkesyklusen, eller hvis det oppdages at tøyet er ekstra tørt i tidsstyrte tørkevalg, vil programmet vare kortere. Tidsreduksjon vil vises på skjermen.

• Forvask

Forvask er bare nødvendig ved vasking av svært skitten klesvask. Du vil spare energi, vann, vaskemiddel og tid ved ikke å velge forvask.

• Hurtigvask

Denne funksjonen kan brukes med programmer for bomull og syntetisk. Den reduserer vasketiden for lett skittent tøy, samt antall skylletrinn.



Når du velger denne funksjonen, kan du bare legge halvparten av den maksimale tøymengden som er oppgitt i programtabellen, inn i maskinen.

• Ekstra skylling

Denne funksjonen gjør at produktet foretar enda en skylling i tillegg til den som allerede er utført etter hovedvasken. På den måten kan risikoen for at sensitiv hud (babyer, allergisk hud osv.) påvirkes av små vaskemiddelrester på tøyet reduseres.



Å trykke én gang vil skylle en gang til, et trykk til vil tilføre dobbelt mengde skylling. Et tredje trykk vil kansellere det.

• Tørking

Denne funksjonen starter tørking av klesvasken etter vask. Se i programtabellen for å finne ut hvilke programmer denne tilleggsfunksjonen kan velges med.

Tørketrinn

Stryketørt

Tørking fortsetter inntil tørrhetsnivået når trinnet Stryketørt.

Skaptørt

Tørking fortsetter inntil tørrhetsnivået når trinnet Skaptørt.

Ekstra skaptørt

Tørking fortsetter inntil tørrhetsnivået når trinnet Ekstra skaptørt.



Tørrhetsgraden kan variere avhengig av stoffblanding, stofftype, mengde og fuktighetsnivå på tøyet.

Plagg med pynt som blonder, tyll, steiner, perler, lenker, osv. og plagg som inneholder mye silke bør ikke tørkes i maskinen.

Tidsstyrt tørking - minutter

For å nå ønsket tørrhetsgrad ved lave temperaturer kan du velge en tørketid på 30, 90 eller 150´ minutter.



For tørking av små mengder tøy (opptil to klesplagg) bør det velges tidsstyrte tørketrinn i et tørkeprogram for bomull eller syntetisk tøy, i henhold til type tøy.

Hvis klesvasken ikke når ønsket tørrhetsgrad ved slutten av tørkeprogrammet, bør man velge tidsstyrte tørketrinn fra tørkeprogrammer for bomull eller syntetiske plagg i henhold til klestypen.

Når denne funksjonen velges, tørker maskinen i henhold til innstilt tid, uavhengig av tørrhetsnivået som oppnås.

Tidsvisning

Gjenværende tid for fullføring av programmet, mens det er i gang, vises i formatet timer og minutter: «01:30».



Programvarighet kan avvike fra verdiene i «Program- og forbrukstabell», avhengig av vanntrykk, vannhardhet, temperatur, romtemperatur, tøytype og -mengde, tilleggsfunksjoner som er valgt, samt endringer i nettspenningen.

Sluttid

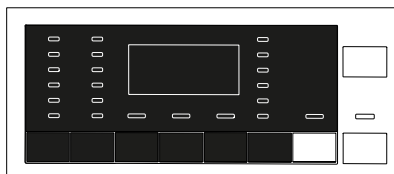

Med **Sluttid**-funksjonen kan du utsette programstart i opptil 24 timer. Når du har trykket på knappen **Sluttid**, vises den beregnede sluttiden for programmet. Når **Sluttid** er justeres, lyser lampen for **Sluttid**.

For å aktivere sluttidfunksjonen og at programmet skal være ferdig til angitt tid, må du trykke på knappen **Start/pause** etter at du har stilt inn tiden. Knappen **Start/Pause** slutter å blinke og lyser kontinuerlig.

Hvis du vil avbryte Sluttid-funksjonen, trykker du på **Sluttid**-knappen til lampen for sluttid slås av, eller du kan trykke på **Av/på**-knappen for å slå av og på maskinen.

- Åpne ileggsdøren, legg i tøyet og ha i vaskemiddel osv.
- Velg vaskeprogram, temperatur, sentrifugeringshastighet og tilleggsfunksjoner etter behov.
- Still inn sluttid ved å trykke på knappen **Sluttid**. **Sluttid**-lampen tennes.
- Trykk på **Start/pause**-knappen. Tidsnedtellingen starter. «>»-symbolet i midten av sluttiden på skjermen vil begynne å blinke.



Ikke bruk flytende vaskemidler når du aktiverer sluttidsfunksjonen! Det er fare for farging av klærne.

Døren forblir låst under nedtelling av sluttiden. For å låse opp døren må maskinen settes i pausemodus. Dette gjør du ved å trykke på start/pause-knappen. Mot slutten av nedtellingen, vil sluttidsindikatoren slukke, vaskesyklusen starte og tidspunktet for det valgte programmet vises på skjermen.

Når du har fullført valget av sluttid, står sluttiden og varigheten på det valgte programmet på skjermen.

Endre valgene etter at programmet har startet

Ilegging av tøy etter at programmet har startet:



Hvis vannivået i maskinen er egnet når du trykker på **Start/pause**-knappen, slukkes «Dør låst»-lampen på panelet. Hvis vannivået i maskinen ikke er egnet når du trykker på **Start/pause**-knappen, angir panelet at døren er låst.

Starte programmet



- Trykk på **Start/pause**-knappen for å starte programmet.
- Lampen i **Start/pause**-knappen som tidligere blinket, lyser nå konstant, noe som angir at programmet har startet.
- Ileggsdøren er låst. Når døren låses, står det «Låser dør» på skjermen.

Sette maskinen i pausemodus:



Trykk på **Start/pause**-knappen for å sette maskinen i pausemodus.

Endre programvalgene etter at programmet har startet:

Du kan ikke endre programmet når det har startet.

Hvis du dreier **Programvalg**-bryteren mens programmet er i gang, avgis det et lydsignal, og ingen endring kan gjøres.

Du kan velge det nye programmet etter at du har satt det gjeldende programmet på pause.

Lås på ileggsdør



Det er et låsesystem på lastedøren som hindrer at lastedøren kan åpnes når vannivået er for høyt til at døren trygt kan åpnes.

Når døren er låst, lyser lampen «Lastedør låst»-lampen på panelet.



Programmet som sist ble valgt starter fra begynnelsen.

Endre tilleggfunksjon, sentrifugeringshastighet og temperatur

Avhengig av hvilket trinn programmet har nådd, kan du avbryte eller velge tilleggfunksjoner. Se delen «Tilleggfunksjoner».

Du kan også endre innstillinger for hastighet, temperatur og tørking. Se delene «Valg av sentrifugehastighet» og «Temperaturvalg».



Lastedøren kan ikke åpnes hvis vanntemperaturen i maskinen er høy, eller hvis vannivået er over merkingen i døråpningen.

Barnesikring

Bruk barnesikringsfunksjonen for å hindre at barn leker med maskinen. Dermed kan du unngå eventuelle endringer i et program som er i gang.



Når barnesikringen er aktiv, kan du kan slå maskinen av og på ved hjelp av på/av-knappen. Når du slår på maskinen igjen, vil programmet fortsette fra der det sist stoppet.

Maskinen vil gi et lydsignal når knapper trykkes på mens barnesikringen er aktiv.

Slik aktiverer du barnesikringen:

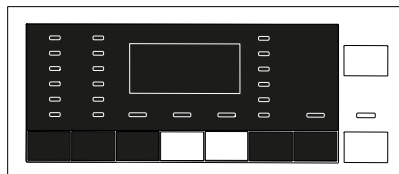

Trykk på, og hold inne knappene for **2. og 3. hjelpefunksjon i tre sekunder**. Etter at nedtellingen «Barnesikring 3-2-1» på skjermen er ferdig, står det «Barnesikring aktivert» på skjermen. Du kan slippe **tilleggfunksjonsknapp 2 og 3** når dette varselet vises.

Deaktivere barnesikringen:

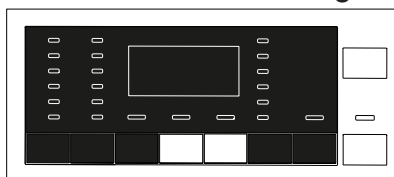

Trykk på, og hold inne knappene for **2. og 3. hjelpefunksjon i tre sekunder**. Etter at nedtellingen «Barnesikring 3-2-1» på skjermen er ferdig, forsvinner teksten «Barnesikring aktivert» fra skjermen.

Kansellering av program



Programmet avbrytes når maskinen slås av og på igjen. Trykk på og hold inne **På/av**-knappen inne i tre sekunder. Etter at nedtellingen som «3-2-1» på skjermen er ferdig, slår maskinen seg av.



Hvis du trykker på på/av-knappen når barnesikring er aktivert, vil ikke programmet avbrytes. Først må du deaktivere barnesikringen. Nedtelling som «3-2-1» vises på skjermen.

Hvis du vil åpne lastedøren etter å ha avbrutt et program, men dette ikke er mulig fordi vannivået overstiger merket i døråpningen, må du dreie programvalgbyteren til Pump+sentrifuger-programmet og tømme maskinen for vann.

Programslutt

Når programmet er ferdig, lyser indikatoren for Programslutt og et lydsignal avgis. Hvis du ikke trykker på noen knapper på 2 minutter bytter maskinen til stand-bymodus. Skjermen og alle indikatorene vil slås av. Hvis du trykker på en knapp eller vrir **programvelgeren** når maskinen er i stand-bymodus vises de fullførte programtrinnene på displayet.

Maskinen har en standby-modus.

Etter at du har slått på maskinen med på/av-knappen og du ikke starter noen programmer, utfører noen prosedyrer på det valgte trinnet eller utfører noen handlinger på ca. to minutter etter at valgt program er ferdig, går maskinen automatisk i strømsparemodus. Hvis produktet ditt har en skjerm som viser programtiden, slås også denne helt av. Hvis du dreier på Programvalgbyteren eller trykker på en hvilken som helst knapp, går lampene og skjermen tilbake til sin tidligere tilstand. Valgene du foretar når du går ut av strømsparemodus kan endres. Kontroller at du har valgt riktig før du starter programmet. Angi innstillingene på nytt om nødvendig. Dette er ikke en feil.

Vedlikehold og rengjøring

Produktets levetid blir lengre og problemer som oppstår hyppig, reduseres hvis det rengjøres med jevne mellomrom.

Rengjøre såpeskuffen

Fjern pulverrester i skuffen. For å gjøre dette:

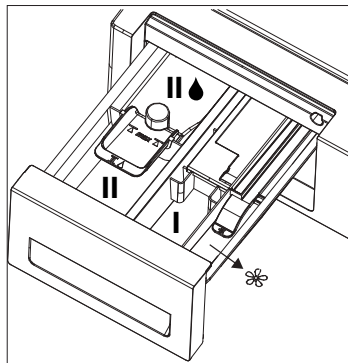

- Du kan fjerne såpeskuffen ved å trekke den hardt mot deg.



Hvis mer enn en normal mengde tøymykner og flytende såpeblanding begynner å samle seg i tøymyknerdelen, må heverten rengjøres.

- Vask skuffen og heverten med lunkent vann i vasken. Bruk beskyttelseshansker eller bruk en passende børste for å unngå å berøre restene i skuffen ved rengjøring.
- Sett på plass skuffen etter rengjøring. Kontroller om heverten befinner seg på den opprinnelige plassen.

Rengjøre lastedøren og trommelen

For produkter med trommelrengjøringsprogram, se Betjening av produktet - Programmer. For produkter uten trommelrengjøringsprogram følger du trinnene nedenfor for å **rengjøre trommelen**:

Velg tilleggfunksjonene

Ytterligere vann eller **Ekstra skylling**. Bruk **bomullsprogram** uten forvask. Still **temperaturen inn på det nivået som anbefales på trommelrengjøringsmiddelet**, som fås kjøpt gjennom autoriserte forhandlere. Bruk denne prosedyren **uten tøy i maskinen**. Før du starter programmet, legger du en pose av et spesialrengjøringsmiddel til tromler (hvis du ikke får tak i dette, ha maks. 100 g avkalkingsmiddel) i kammeret for hovedvask. Hvis avkalkingsmiddelet er i tablettform, legger du bare én tablett i hovedvaskkammer «2». Tørk innsiden av trommelen med en ren klut etter at programmet er avsluttet.



Gjenta trommelrengjøringen hver annen måned.

Bruk et antikalkmiddel som er egnet for vaskemaskiner.



Etter hver vask må du sørge for at ingen fremmedlegemer ligger igjen i trommelen.

Hvis hullene på belgen som vises på figuren er blokkerte, må du åpne hullene ved hjelp av en tannstikker.



Fremmede metallstoffer i trommelen vil forårsake rustflekker. Rengjør flekker på trommelens overflate ved å bruke rengjøringsmidler for rustfritt stål. Bruk aldri stålull eller stålsvamp.



Bruk aldri en svamp eller skrubbemateriale. Det vil skade de lakkerte, forkrommede og plastbelagte overflatene.

Rengjøring av huset og kontrollpanelet

Tørk av maskinen med såpevann eller ikke-etsende, milde gelrengjøringsmidler etter behov, og tørk av med en myk klut.

Bare bruk en myk og fuktig klut til å rengjøre kontrollpanelet.

Rengjøre vanninntaksfiltrene

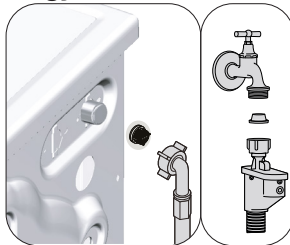

Det er et filter på enden av hver vanninntaksventil på baksiden av maskinen, og også i enden av hver vanninntaksslange ved tilkoblingen til kranen. Disse filterene forhindrer fremmede stoffer og skitt i vannet fra å komme inn i vaskemaskinen. Filterene skal rengjøres hvis de er skitne.

- Lukk kranene.
- Fjern mutrene på vanninntaksslangene for å komme til filterene på vanninntaksventilene. Rengjør dem med en egnet børste. Hvis filterene er for skitne, må de fjernes fra plassen sin ved bruk av en pinsett eller tang, og rengjøres på denne måten.
- Ta ut filterene på den flate enden av vanninntaksslangene sammen med pakningene, og rengjør dem grundig under rennende vann.
- Sett godt på plass pakninger og filtre, og trekk til slangemutrene for hånd.

Tømme resterende vann og rengjøre pumpefilteret

Filtersystemet i maskinen din forhindrer at solide gjenstander, slik som knapper, mynter og fabrikkfibre tilstopper pumpepropellen under tømming av vaskevannet. Dermed vil vannet tømmes uten problemer, og levetiden på pumpen vil forlenges. Hvis maskinen ikke tømmer vannet, er pumpefilteret tilstoppet. Filteret må rengjøres når det er tilstoppet eller hver 3. måned. Vannet må først tømmes for å rense pumpefilteret. I tillegg, før transport av maskinen (f.eks. ved flytting til et nytt hus) eller hvis vannet fryser, kan det hende at vannet må tømmes helt ut.



Fremmedlegemer som blir liggende i pumpefilteret kan skade produktet eller kan forårsake støyp problemer.

I områder der det er fare for av vannet kan fryse, skal kranen stenges, og vannslangen skal tas av og maskinen må tømmes for vann når den ikke skal brukes.

Etter hver bruk skal kranen som er koblet til hovedslangen stenges.

- For å rengjøre skittent filter og tømme vannet:
- Kople fra maskinen for å kutte strømtilførselen.



Temperaturen på vannet inne i maskinen kan stige opp til 90 °C. For å unngå forbrenningsfare må filteret rengjøres etter at vannet i maskinen nedkjøles.

- Noen av produktene våre har nødtømmeslange og noen har det ikke. Følg trinnene nedenfor for å tømme ut vannet.
- Tømme ut vannet når produktet ikke har en nødtømmeslange:

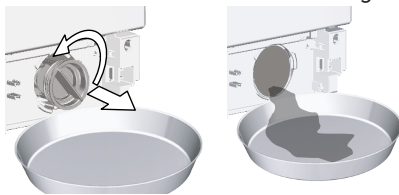

- Plasser en stor beholder foran filteret for å samle opp vannet fra filteret.
- Løsne pumpefilteret (mot venstre) inntil vannet begynner å strømme ut. Fyll vannet opp i beholderen du har plassert foran filteret. Ha alltid en klut klar til å suge opp eventuelt vannsøl.
- Når vannet i maskinen er tømt ut, tar du filteret helt ut ved å dreie det.
- Rengjør alle rester og eventuelle fibre inne i filteret, rundt pumpepropellområdet.
- Installer filteret, og dreii det med klokken for å lukke det og gjøre det vannnett.

Programmer starter ikke når lastedøren lukkes.

- Start-/pause-/avbryt-tasten er ikke trykket på. >>> **Trykk på Start/pause/avbryt-knappen.*

Programmet kan ikke startes eller velges.

- Maskinen har gått over til selvbeskyttende modus pga. et problem som har med tilførsel/forsyning å gjøre (nettspenning, vanntrykk osv.). >>> *Hold av/på-knappen inne i tre sekunder for å tilbakestille maskinen til fabrikkinnstillinger. (Se: «Kansellering av program»)*

Vann i maskinen.

- Noevann kan ha blitt værende i produktet på grunn av kvalitetskontrollprosesser under produksjonen. >>> *Dette er ikke en feil. Vann er ikke skadelig for maskinen.*

Det lekker vann fra bunnen av produktet.

- Det er et problem med slanger eller pumpefilteret. >>> *Forsikre deg om at pakningene på vanninntaksslengene er godt festet. Fest slangen godt til kranen.*
- Pumpefilteret er ikke helt lukket >>> *Sørg for at pumpefilteret er helt lukket.*

Maskinen fylles ikke med vann.

- Kranen er stengt. >>> *Åpne kranen.*
- Vanninntaksslangen er bøyd. >>> *Rett ut slangen.*
- Vanninntaksfilteret er tilstoppet. >>> *Rengjør filteret.*
- Døren er ikke lukket. >>> *Lukk døren.*

Maskinen tømmes ikke for vann.

- Vanddreneringsslangen er tilstoppet eller vridd. >>> *Rengjør eller rett ut slangen.*
- Pumpefilteret er tilstoppet. >>> *Rengjør pumpefilteret.*

Maskinen vibrerer eller lager støy.

- Maskinen står ubalansert. >>> *Juster føttene for å vatre maskinen.*
- En hard gjenstand har kommet inn i pumpefilteret. >>> *Rengjør pumpefilteret.*
- Transportskruene er ikke fjernet. >>> *Fjern transportskruene.*
- For liten tøymengde i maskinen. >>> *Legg mer tøy i maskinen.*
- For mye tøy i maskinen. >>> *Ta ut noe av tøyet fra maskinen, eller fordel tøyet for hånd for å balansere det jevner i maskinen.*
- Maskinen er kanskje i kontakt med en stiv flate. >>> *Sørg for at maskinen ikke har kontakt med noe.*

Maskinen stoppet rett etter at programmet startet.

- Maskinen har kanskje stoppet midlertidig på grunn av lav spenning. >>> *Den vil gjenoppta driften når spenningen er tilbake til normalt nivå.*

Maskinen tømmer vannet den tar inn med en gang.

- Avløpsslengen er ikke i riktig høyde. >>> *Koble til avløpsslengen som beskrevet i brukerveiledningen.*

Ikke noe vann kan ses i maskinen under vasking.

- Vannivået er ikke synlig utenfra vaskemaskinen. Dette er ingen feil.

Ileggsdøren kan ikke åpnes.

- Dørlåsen er aktivert på grunn av vannivået i maskinen. >>> *Tøm ut vannet ved å kjøre pumpe- eller sentrifugeringsprogrammet.*
- Maskinen varmer opp vannet eller utfører sentrifugering. >>> *Vent til programmet er ferdig.*
- Låsen på lastedøren er aktivert. Dørlåsen vil deaktiveres noen minutter etter at programmet er ferdig. >>> *Vent noen minutter, til dørlåsen er deaktivert.*

Vaskingen tar lenger tid enn spesifisert i brukerveiledningen. (*)

- Vanntrykket er lavt. >>> *Maskinen venter til den har tatt inn en tilstrekkelig vannmengde til å forhindre dårlig vaskesultet på grunn av den reduserte vannmengden. Derfor blir vasketiden lenger.*
- Spenningen er lav. >>> *Vasketiden forlenges for å unngå dårlige vaskeresultater når forsyningsspenningen er lav.*
- Inntakstemperaturen til vannet er lav. >>> *Tiden som kreves for å varme opp vannet, blir lenger i kalde årstider. Vasketiden kan forlenges for å unngå dårlige vaskeresultater.*
- Antall skyllinger og/eller mengden skyllevann har økt. >>> *Maskinen øker mengden skyllevann når det er behov for god skylling, og legger til et ekstra skylletrinn etter behov.*
- Det har dannet seg mye skum, og det automatiske systemet for absorbering av skum har blitt aktivert på grunn av bruk av for mye vaskemiddel. >>> *Bruk den anbefalt mengden vaskemiddel.*

Programtiden teller ikke ned. (På modeller med display) (*)

- Timeren kan stoppe under vanninntak. >>> *Timerindikatoren teller ikke ned før maskinen har tatt inn en tilstrekkelig vannmengde. Maskinen vil vente til det er en tilstrekkelig mengde vann for å unngå dårlig vaskeresultat pga. manglende vann. Timerindikatoren vil gjenoppta nedtellingen etter denne.*
- Timeren kan stoppe under oppvarmingstrinnet. >>> *Timerindikatoren teller ikke ned før maskinen når den valgte temperaturen.*
- Timeren kan stoppe under sentrifugeringstrinnet. >>> *Det automatiske deteksjonssystemet for ubalansert tøy kan være aktivert pga. feil fordeling av tøyet i trommelen.*

Programtiden teller ikke ned. (*)

- Tøyet i maskinen er ubalansert. >>> *Det automatiske deteksjonssystemet for ubalansert tøy kan være aktivert pga. feil fordeling av tøyet i trommelen.*

Maskinen bytter ikke til sentrifugertrinn. (*)

- Tøyet i maskinen er ubalansert. >>> *Det automatiske deteksjonssystemet for ubalansert tøy kan være aktivert pga. feil fordeling av tøyet i trommelen.*
- Maskinen sentrifugerer ikke hvis vannet ikke er tømt helt ut. >>> *Kontroller filteret og avløpslangen.*
- Det har dannet seg mye skum, og det automatiske systemet for absorbering av skum har blitt aktivert på grunn av bruk av for mye vaskemiddel. >>> *Bruk den anbefalt mengden vaskemiddel.*

Vaskeytelsen er dårlig: Tøyet blir grått. ()**

- Utilstrekkelig mengde vaskemiddel har blitt brukt over lang tid. >>> *Bruk anbefalt mengde vaskemiddel i henhold til vannets hardhet og tøyet.*
- Vasking har blitt utført ved lave temperaturer over lang tid. >>> *Velg egnet temperatur for tøyet som skal vaskes.*
- Utilstrekkelig mengde vaskemiddel brukes med hardt vann. >>> *Hvis det brukes en utilstrekkelig mengde vaskemiddel med hardt vann, samler det seg skitt på klærne, slik at de blir grå over tid. Det er vanskelig å eliminere denne gråheten når den oppstår. Bruk anbefalt mengde vaskemiddel som passer til vannets hardhet og vasken.*
- For mye vaskemiddel har blitt brukt. >>> *Bruk anbefalt mengde vaskemiddel i henhold til vannets hardhet og tøyet.*

Vaskeytelsen er dårlig: Flekker forsvinner ikke, eller vasken blir ikke hvitere. ()**

- Utilstrekkelig mengde vaskemiddel brukes. >>> *Bruk anbefalt mengde vaskemiddel i henhold til tøyet.*
- For mye tøy i maskinen. >>> *Ikke fyll for mye tøy i maskinen. Bruk de anbefalte mengdene i «Program- og forbrukstabell».*
- Feil program og temperatur ble valgt. >>> *Velg egnet program og temperatur for tøyet som skal vaskes.*
- Feil type vaskemiddel brukes. >>> *Bruk originalt vaskemiddel som passer til maskinen.*
- Vaskemiddelet er tilsatt i feil kammer. >>> *Ha vaskemiddelet i riktig kammer. Ikke bland blekemiddelet og vaskemiddelet med hverandre.*

Vaskeytelsen er dårlig: Oljeflekker vises på klesvasken. ()**

- Regelmessig trommelrengjøring er ikke utført. >>> *Rengjør trommelen regelmessig.*

Vaskeytelsen er dårlig: Klærne lukter vondt. ()**

- Lukt og bakterielag dannes på trommelen som følge av kontinuerlig vask ved lave temperaturer og/eller med korte programmer. >>> *La vaskemiddelskuffen og døren stå på gløtt etter hver vask. Dermed kan det ikke dannes et fuktig miljø som er bra for bakterier på innsiden av maskinen.*

Fargen på klærne falmer. ()**

- For mye tøy i maskinen. >>> *Ikke fyll for mye tøy i maskinen.*
- Vaskemiddelet er fuktig. >>> *Oppbevar vaskemidler i lukket beholder i et fuktfritt miljø, og ikke utsett dem for høye temperaturer.*
- En høyere temperatur er valgt. >>> *Velg riktig program og temperatur i henhold til tøyets type og skittenhetsgrad.*

Maskinen skyller ikke godt nok.

- Mengden, merket og oppbevaringsforholdene for vaskemiddelet som brukes, er ikke riktig. >>> *Bruk et vaskemiddel som er egnet for vaskemaskinen og vasken. Oppbevar vaskemidler lukket i et fuktfritt miljø, og ikke utsett dem for høye temperaturer.*
- Vaskemiddelet har blitt tilsatt i feil kammer. >>> *Hvis vaskemiddel tilsettes i forvaskkammeret, selv om forvask ikke er valgt, kan maskinen ta inn vaskemiddelet under skylle- eller mykemiddeltrinnet. Tilsett vaskemiddel i riktig del.*
- Pumpefilteret er tilstoppet. >>> *Kontroller filteret.*
- Avløpslangen er bøyd. >>> *Kontroller avløpslangen.*

Vasken blir stiv etter vask. (**)

- Utilstrekkelig mengde vaskemiddel brukes. >>> *Hvis vannets hardhet er høy, kan bruk av utilstrekkelig mengde vaskemiddel gjøre at vasken blir stiv over tid. Bruk egnet mengde vaskemiddel i henhold til vannets hardhet.*
- Vaskemiddelet har blitt tilsatt i feil kammer. >>> *Hvis vaskemiddel tilsettes i forvaskkammeret, selv om forvask ikke er valgt, kan maskinen ta inn vaskemiddelet under skylle- eller mykemiddeltrinnet. Tilsett vaskemiddel i riktig kammer.*
- Vaskemiddelet ble blandet med mykemiddelet. >>> *Ikke bland mykemiddelet med vaskemiddelet. Vask og rengjør skuffen med varmt vann.*

Klærne lukter ikke som tøymykneren. (**)

- Vaskemiddelet har blitt tilsatt i feil kammer. >>> *Hvis vaskemiddel tilsettes i forvaskkammeret, selv om forvask ikke er valgt, kan maskinen ta inn vaskemiddelet under skylle- eller mykemiddeltrinnet. Vask og rengjør skuffen med varmt vann. Tilsett vaskemiddel i riktig kammer.*
- Vaskemiddelet ble blandet med mykemiddelet. >>> *Ikke bland mykemiddelet med vaskemiddelet. Vask og rengjør skuffen med varmt vann.*

Opphopping av rester i vaskemiddelskuffen. (**)

- Det ble tilsatt vaskemiddel i våt skuff. >>> *Tørk vaskemiddelskuffen før du har i vaskemiddel.*
- Vaskemiddelet har blitt fuktig. >>> *Oppbevar vaskemidler i lukket beholder i et fuktfritt miljø, og ikke utsett dem for høye temperaturer.*
- Vanntrykket er lavt. >>> *Kontroller vanntrykket.*
- Vaskemiddelet i hovedvaskkammeret kan ha blitt vått mens vannet til forvasken ble tatt inn. Hullene i vaskemiddelkammeret er tilstoppet. >>> *Kontroller hullene, og rengjør dem hvis de er tilstoppet.*
- Det er et problem med ventilene i vaskemiddelskuffen. >>> *Kontakt den autoriserte serviceagenten.*
- Vaskemiddelet ble blandet med mykemiddelet. >>> *Ikke bland mykemiddelet med vaskemiddelet. Vask og rengjør skuffen med varmt vann.*

Det er vaskemiddel igjen i vasken. ()**

- For mye tøy i maskinen. >>> *Ikke fyll for mye tøy i maskinen.*
- Feil program og temperatur ble valgt. >>> *Velg egnet program og temperatur for tøyet som skal vaskes.*
- Feil vaskemiddel ble brukt. >>> *Velg egnet vaskemiddel for tøyet som skal vaskes.*

For mye skum dannes i maskinen. ()**

- Feil vaskemidler brukes i vaskemaskinen. >>> *Bruk vaskemidler som er egnet for vaskemaskinen.*
- For mye vaskemiddel brukes. >>> *Bare bruk en tilstrekkelig mengde vaskemiddel.*
- Vaskemiddelet er oppbevart under feil forhold. >>> *Oppbevar vaskemiddel i en lukket beholder på et tørt sted. Ikke lagre på svært varme steder.*
- Noen nettingplagg, som tyll, kan skumme mye på grunn av strukturen. >>> *Bruk mindre mengder vaskemiddel for denne typen plagg.*
- Vaskemiddelet er tilsatt i feil kammer.>>> *Ha vaskemiddel i riktig kammer.*
- Mykemiddel tas inn for tidlig. >>> *Det kan være et problem med ventilene eller mykemiddelskuffen. Ring den autoriserte serviceagenten.*

Skum strømmer over i vaskemiddelskuffen.

- For mye vaskemiddel er brukt. >>>> *Bland én spiseskje mykemiddel med ½ liter vann og hell blandingen i hovedvaskkammeret i vaskemiddelskuffen.*
- Tilsatt vaskemiddel i maskinen som egner seg for programmene og de maksimale vektene angitt i «Program- og forbrukstabell». Når du bruker ekstra kjemikalier (flekkefjernere, blekemidler osv.), må du redusere mengden vaskemiddel.

Vasken forblir våt på slutten av programmet. (*)

- Det har dannet seg mye skum, og det automatiske systemet for absorbering av skum har blitt aktivert på grunn av bruk av for mye vaskemiddel. >>> *Bruk den anbefalt mengden vaskemiddel.*

Tørking tar for lang tid.

- For mye tøy er lagt i. >>> *Ikke fyll for mye tøy i maskinen.*
- Vasken er ikke tilstrekkelig sentrifugert.>>> *Sentrifuger ved et høyere turtall i vasketrinnet i vaskemaskinen med tørketrommel.*
 - Kranen er stengt. >>> *Åpne kranen.*

Tøyet er fortsatt fuktig etter tørking.

- Du har kanskje ikke valgt riktig program i forhold til typen vask.>>> *Kontroller vaskeanvisningene på tøyet, og velg et egnet program, eller bruk i tillegg tidsinnstilte programmer.*
- For mye tøy er lagt i. >>> *Ikke fyll for mye tøy i maskinen.*
- Tøyet er ikke tilstrekkelig sentrifugert.>>> *Sentrifuger ved en høyere hastighet under vasketrinnet i vaskemaskinen med tørketrommel.*

Maskinen starter ikke eller programmet kan ikke startes.

- Strømledningen er kanskje ikke plugget i. >>> *Sørg for at strømledningen er plugget i.*
- Programmet er ikke stilt inn, eller det er ikke trykket på start/pause/avbryt-knappen. >>> *Sørg for at programmet er stilt inn, og at maskinen ikke er i standby-modus.*
- Barnesikring aktivert.>>> *Deaktiver barnesikring.*

Tøyet har blitt krympet, tovet eller skadet.

- Du har kanskje ikke valgt riktig program i forhold til typen tøy.>>> *Sjekk vaskeanvisningene på tøyet, og velg et egnet program, eller bruk i tillegg tidsinnstilte programmer. Tørk ikke tøy som ikke egner seg for tørking i tørketrommel.*

Maskinen tørker ikke.

- Vasken er ikke tørr, eller tørketrinnet er ikke aktivert.>>> *Kontroller at tørkefunksjonen er valgt etter det valgte vaskeprogrammet.*

Ileggsdøren kan ikke åpnes.

- Vaskemaskindøren åpnes ikke av sikkerhetshensyn.>>> *Hvis indikatoren for låst dør fortsatt vises i displayet etter tørking, holder vaskemaskinen døren låst til den er avkjølt, av sikkerhetshensyn.*

[*]Maskinen går ikke til sentrifugeringstrinn når vasken ikke er jevnt fordelt i trommelen for å unngå skade på maskinen og omgivelsene. Vasken må fordeles jevnt og sentrifugeres på nytt.

[**]Regelmessig trommelrengjøring er ikke utført. >>> *Rengjør trommelen regelmessig.*



Hvis du ikke kan løse problemet selv om du følger instruksjonene i denne delen, kontakt forhandleren eller den autoriserte serviceteknikeren. Gjør aldri forsøk på å reparere et defekt produkt selv.

GRUNDIG NORDIC
GLYNITVEIEN 25, PB 234
1402 SKI, NORWAY