

GRUNDIG

Vaskemaskin Med Tørketrommel

Bruksanvisning

Tvättmaskin-Torktumlare

Bruksanvisning

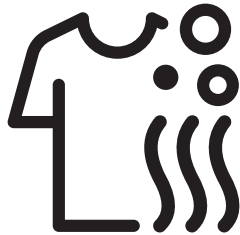

GWD68P408C



NO / SV

Dokumentnummer :2820528733_NO/ 24-11-20.(14:45)

Vennligst les denne brukerhåndboken først!

Kjære kunde,

Takk for at du valgte et a Grundig-produkt. Vi håper at du får de beste resultatene ved bruk av produktet, som er produsert med høykvalitet av den nyeste teknologien. Les derfor nøye gjennom hele brukerhåndboken og alt tilhørende materiell før bruk av produktet, og behold den som referanse for fremtidig bruk. I tilfelle produktet overføres til noen andre, skal håndboken medfølge. Følg alle advarsler og informasjon i brukerhåndboken. Følgende symboler brukes i denne brukerhåndboken:



FARE!

- Advarsel om elektrisk støt.



FARE!

- Advarsel om produktets vekt



FARE!

- Advarsel om brannfare.



FORSIKTIG!

- Advarsel for farlige situasjoner med hensyn til liv og eiendom.



FORHOLDSREGLER!

- Forholdsregler som må tas.



INFORMASJON

- Viktig informasjon eller nyttige tips om bruk.



- Les brukerveiledningen.



- Emballasjematerialer for produktet er produsert av resirkulerbare materialer i henhold til forskrifter.
- Emballasjen skal ikke kastes sammen med vanlig husholdningsavfall. Kast dem på spesielle resirkuleringsstasjoner.



- Det britiske allergiforbundet er kjent som Allergy UK. Deres kjennemerke er «Seal of approval». Når du ser et produkt med denne logoen, kan du være trygg på at produktet har blitt vitenskapelig testet for å dokumentere produktets effektivitet ved reduisering/fjerning av allergener fra omgivelsene til personer som lider av astma eller allergier, eller at produktet sørget for at mengden allergener / kjemisk innhold er kraftig redusert.

1 Viktige instruksjoner for sikkerhet og miljø

Dette avsnittet inneholder sikkerhetsanvisninger som vil hjelpe til å beskytte mot farer for personskader eller materielle skader. Hvis disse anvisningene ikke følges, vil garantien ugyldiggjøres.

1.1 Generell sikkerhet



ADVARSEL!

- Dette produktet kan brukes av barn på 8 år og eldre og av personer som har fysiske, sensoriske eller mentale evner som ikke er fullt utviklet eller som mangler erfaring og kunnskap, forutsatt at de er under oppsyn eller trent på trygg bruk av produktet og risikoen det innebærer å bruke det. Barn skal ikke leke med produktet. Rengjøring og vedlikehold skal aldri utføres av barn, med mindre de er under tilsyn av en ansvarlig voksen. Barn under 3 år må ikke oppholde seg nær maskinen med mindre de har kontinuerlig tilsyn.



ADVARSEL!

- Produktet skal aldri plasseres på et teppelagt gulv. Dette fører til for lite luftsirkulasjon under maskinen slik at elektriske deler overopphetes. Dette vil forårsake problemer med produktet.



INFORMASJON

- Installasjon og reparasjon må alltid utføres av kvalifisert personell. Produsenten er ikke ansvarlig for skader som oppstår som følge av prosedyrer utført av uautoriserte personer.

1.1.1 Elsikkerhet



FARE!

- Hvis det er feil på produktet skal det ikke brukes før det har blitt reparert av en godkjent servicetekniker. Det er fare for elektrisk støt!
- Vask aldri produktet ved å spraye eller helle vann på det! Det er fare for elektrisk støt!



ADVARSEL!

- Hvis strømkabelen er skadet må den skiftes ut av produsenten, kundeservice eller en tilsvarende kvalifisert personell (helst en elektriker), eller noen som importøren har designert til dette. Dette er for å unngå mulige farer.
- Koble fra produktet når det ikke er i bruk.
- Berør aldri støpselet med våte hender! Koble aldri fra ved å trekke i ledningen, trekk alltid ved å ta tak i støpselet.
- Koble strømledningen fra produktet for installasjon, vedlikehold, reparasjoner og renholdsprosedyrer.
- Ikke foreta tilkoblinger via skjøteledninger eller multiplugg-støpsler.



INFORMASJON

- Dette produktet er designet for å gjenoppta driften når strømmen vender tilbake etter et strømbrydd. Hvis du ønsker å avbryte programmet, se delen «Avbryte programmet».

1.1.2 Produktsikkerhet



FARE!

- Lastedøren skal aldri åpnes og filteret skal ikke fjernes når det er vann i trommelen. Ellers er det fare for oversvømmelse og personskader på grunn av varmt vann.



ADVARSEL!

- Vannforsynings- og tømme-slanger skal alltid være godt festet og være uskadd. Ellers er det fare for vannlekkasje.



INFORMASJON

- Ikke bruk makt til å åpne den låste lastedøren. Døren åpnes automatisk like etter at vaskesyklusen er ferdig. Hvis maskinen ikke er tilstrekkelig avkjølt når programmet er ferdig, kan du ikke åpne lastedøren. Vent til produktet kjøles ned. Hvis døren ikke kan åpnes, kan du prøve løsningene oppgitt under «lastedøren kan ikke åpnes», i delen om feilsøking. Ikke åpne lastedøren med makt. Lastedøren og låsemekanismen kan bli skadet.
- På stedet der dette produktet skal installeres, må det ikke være dører med lås, bolt eller hengsel som hindrer at lastedøren åpnes helt.
- Følg instruksjonene på tekstilmerkene og på vaskemiddelpakningen.
- Bruk vaskemidler, tøymyknere og supplement som kun er egnet for vaskemaskiner.

- Ikke installer eller la dette produktet stå på steder der det kan bli utsatt for utendørs værforhold.
- Ikke lek med kontrolelementer på produktet.
- Hvis det er nødvendig med en ikke-nullstillende termisk utkobling for å overholde standarden, skal instruksjonene for apparater som inneholder en ikke-nullstillende termisk utkobling som nullstilles ved frakobling av stikkontaktene, inneholde stoffet fra følgende: ADVARSEL: For å unngå fare på grunn av utilsiktet nullstilling av termisk utkobling, må dette apparatet ikke leveres via en ekstern koblingsenhet, for eksempel en tidtaker, eller kobles til en krets som verktøyet regelmessig slår av og på.

1.1.3 Advarsler om tørking



FARE!

- Tøy som tidligere har blitt vasket eller rengjort med, eller som er tilsølt med, bensin, tørrensingskjemikalier eller andre brennbare eller eksplosive stoffer må ikke tørkes i maskinen, da disse avgir brennbar eller eksplosiv damp. Dette kan medføre brannfare.
- Klesvask som er tilsmusset av vegetabilsk olje, alkohol, bensin, diesel, flekkfjerner, terpentin, voks eller voksfjerner må vaskes med varmt vann og en stor mengde vaskemiddel før tørking. Dette kan medføre brannfare.
- Skumgummi (lateksskum), dusjhetter, vanntette tekstiler, klær med gummi eller skumgummiputer må ikke tørkes ved hjelp av tørkefunksjonen. Dette kan medføre brannfare.
- Hvis du bruker vaskeballer, måleskje eller kleskorger i maskinen, kan disse produktene smelte under tørkeprosessen. Hvis du skal velge tørkefunksjonen, må du ikke bruke disse produktene. Dette kan medføre brannfare.
- Kjør aldri tørkefunksjonen hvis du bruker industrielle kjemikalier til rengjøring. Dette kan medføre brannfare.



FARE!

- Berør ikke glasset i lastedøren med bare hendene etter tørking. Det er risiko for brannskader.
- Det er et siste trinn, det er avkjøling, for å holde klesvasken på en viss temperatur for å sikre at den ikke er skadet. Hvis du åpner døren før avkjølingen er fullført, kan du bli utsatt for varm damp. Det kan medføre skålding.
- Hvis tørkeprogrammene avbrytes (som et resultat av at programmet avbrytes eller strømbrudd). Vær forsiktig.



ADVARSEL!

- Ikke stopp maskinen før tørkeprogrammet er ferdig. Hvis du må gjøre det, fjern alt klesvask, plasser det på et passende sted og vent til det er avkjølt.
- Produktet er laget for å brukes med temperaturer mellom 0 ° C og + 35 ° C.
- Omgivelsestemperaturer på mellom 15 og 25 ° C er ideelle brukstemperaturer for produktet.
- Sørg for at kjøledyr ikke kan komme inn i maskinen. Kontroller alltid innvendig før bruk.
- Ikke legg i for mye tøy i maskinen for tørking. Observer de maksimale mengdene angitt for tørking.



ADVARSEL!

- Ikke bruk maskinen til å tørke skinnklær eller klær som inneholder lær (for eksempel læretiketter på bukser). Fargen på lærdelene kan påvirke andre stoffer.
- Hvis det er et problem du ikke kan løse ved hjelp av informasjonen som er gitt i avsnittet sikkerhetsinstruksjoner, må du slå av og koble fra maskinen og ringe en autorisert serviceagent.
- Du kan bruke vaskemaskinen din til kun vasking, kun tørking eller både vasking og tørking. Maskinen må ikke brukes til kun tørking over lenger tid. Når du bruker maskinen bare til tørking, må du kjøre et vaskeprogram med tom maskinen etter hver 15. tørkesyklus.
- Før du legger på maskinen, må du kontrollere hvert vaskeutstyr og sørge for at det ikke er lighter, bytte, metallobjekter, nåler etc. inne i dem eller i lommene.
- Undertøy med metallstøtter må ikke tørkes i maskinen. Metallstøttene kan løsne under tørking og medføre skade på maskinen. Plasser dem i en pose eller en putevar.
- Ikke bruk maskinen til å tørke stor vask som tyll, gardiner, laken / sengetøy, teppe eller tepper. Ellers kan det hende at tøyet blir skadet.



INFORMASJON

- Tørk ikke uvasket tøy i maskinen.
- Ikke bruk tøymykner eller antistatiske midler, med mindre produsenten anbefaler det.
- Produkter som tøymyknere må brukes i henhold til produsentens instruksjoner.
- Ikke bruk maskinen til å tørke silke, ull og lignende ømfintlig tøy. Ellers kan ullklær krympe og bli mindre og andre ømfintlige klær kan bli skadet.
- Kontroller symbolene på etiketten på klærne før vask og tørking.

1.2 Beregnet bruk



INFORMASJON

- Dette produktet er designet for hjemmebruk. Det egner seg ikke til kommersiell bruk og må ikke brukes til andre formål enn det er beregnet til.
- Produktet skal brukes til å vaske, skylle og tørke kun tekstilprodukter med relevant merking.
- Produsenten frasier seg ansvar for skader som oppstår ved feil bruk eller transport.
- Levetiden for produktet er 10 år. I løpet av denne perioden vil originale deler være tilgjengelig for å bruke produktet på riktig måte.
- Dette apparatet er beregnet på bruk i husholdninger og lignende installasjoner som:
 - kjøkken til ansatte i forretninger, på kontorer og i andre arbeidsmiljøer;
 - gårdsbygninger;
 - av kunder i hotell, motell og andre boligmiljøer;
 - miljøer for overnatting med frokost.
 - områder for felles bruk i blokker med leiligheter eller i vaskerier.

1.3 Sikkerhet for barn



ADVARSEL!

- Barn under 3 år må skal ikke oppholde seg nær maskinen med mindre de har kontinuerlig tilsyn.
- Emballasjen er farlig for barn. Oppbevar emballasjen på et trygt sted og unna barns rekkevidde.
- Elektriske produkter er farlige for barn. Hold barn på avstand fra produktet når det er i bruk. Ikke la barn leke med produktet. Bruk barnesikringen til å forhindre at barn leker med produktet.
- Ikke glem å lukke lastedøren når du forlater rommet der produktet er plassert.
- Oppbevar vaskemidler og tilsetningsmidler på et trygt sted utenfor rekkevidde for barn. Lukk lokket på vaskemidlene eller forsegle pakken.

1.4 Samsvar med WEEE-direktivet og kassering av det gamle produktet

Dette produktet inneholder ikke skadelige eller forbudte materialer beskrevet i «Forskrift om kontrollert kasting av elektrisk og elektronisk avfall». Produktet er i samsvar med WEEE-direktivet.



Dette produktet er laget av høykvalitetsdeler og -materialer som kan brukes på nytt, og som er egnet for resirkulering. Produktet skal derfor ikke kastes sammen med vanlig husholdningsavfall ved levetidens slutt. Ta det med til et oppsamlingssted for gjenvinning av elektriske og elektroniske apparater. Vennligst forhør deg med de lokale myndighetene for å få opplysninger om nærmeste innsamlingssted.

Bidra til å verne om miljøet og naturlige ressurser ved å resirkulere brukte produkter. For barnas sikkerhet, kutt strømkabelen og ødelegg låsemekanismen på lastedøren, slik at den vil være ufunksjonell for du kaster produktet. Samsvar med RoHS-direktivet: Dette produktet oppfyller de europeiske direktivene 2011/65/EC. Det inneholder ingen skadelige og forbudte materialer som er spesifisert i direktivet.

1.5 Informasjon om emballasjen

Emballasjematerialer for produktet er produsert av resirkulerbare materialer i henhold til nasjonale miljøforskrifter. Ikke kast emballasjen sammen med normalt husholdningsavfall. Kast dem på spesielle resirkuleringsstasjoner.

2 Din vaskemaskin med tørketrommel

2.1 Oversikt

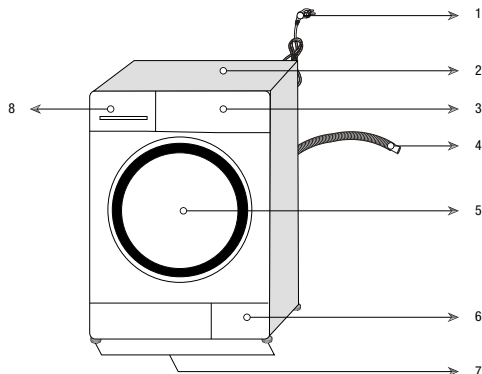

1- Strømkabel	5- Ileggsdør
2- Toppanel	6- Filterdeksel
3- Kontrollpanel	7- Justerbare føtter
4- Avløpsslange	8- Såpeskuff

2.2 Innhold i pakken



Strømkabel



Avløpslange

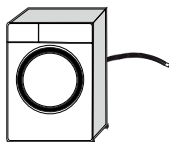

Transportskruer

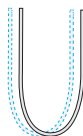
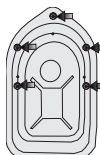

Hyphenate as:
Vanninntaksslange

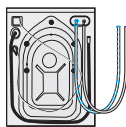

Beholder for flytende vaskemiddel (*)



Bruker
veiledning



Plast-
plugger



INFORMASJON

- Figurer i denne veiledningen er skjematisk og kan derfor være litt forskjellige fra ditt produkt.

(*) Dette kan leveres sammen med maskinen, avhengig av hvilken modell du har.

2.3 Tekniske spesifikasjoner

Leverandørnavn eller varemerke	GRUNDIG
Modellnavn	GWD68P408C
	7161547400
Maksimal sentrifugeringshastighet (opm)	1400
Vaskekapasitet (bomull) (kg)	8
Tørkekapasitet (bomull) (kg)	5
Innebygget	Nei
Høyde (cm)	84
Bredde (cm)	60
Dybde (cm)	59
Enkelt vanninntak / dobbelt vanninntak	• / -
• Tilgjengelig	
Strøminngang (V/Hz)	230 V / 50Hz
Total strøm (A)	10
Total effekt (W)	2200
Hovedmodellkode	1520



INFORMASJON

SUPPLIER'S NAME MODEL IDENTIFIER → (*)

A

- Modellinformasjonen som lagret i produkt databasen kan nås ved å gå til følgende nettsted og søke etter din modellidentifikator (*) som du finner på energietiketten.

<https://eprel.ec.europa.eu/>



ADVARSEL!

- Forbruksverdiene gjelder for tilfeller der den trådløse nettverksforbindelsen er av.

Symboltabell

3 Installasjon

For å gjøre produktet klart til bruk må du se gjennom informasjonen i brukerhåndboken og se til at elektrisiteten, vannforsyningen og vanntømmingssystemene er korrekt. Hvis disse ikke stemmer, ring en kvalifisert tekniker og rørlegger for å få utført nødvendige ordninger.



FARE!

- Sørg for at installasjonen og elektriske tilkoblinger av produktet utføres av kvalifisert personell. Produsenten er ikke ansvarlig for skader som oppstår som følge av at prosedyrer har blitt utført av ikke-godkjente personer.



FARE!

- Produktet er så tungt at det må bæres av to personer.



FORSIKTIG!

- Før installasjon, kontroller visuelt om produktet har noen defekter. Hvis dette er tilfelle, må det ikke installeres. Skadede produkter vil utgjøre potensielle farer for din sikkerhet.



FORHOLDSREGLER!

- Klargjøring av sted for plassering og elektriske anlegg, samt vann- og avløpsanlegg på stedet der installasjonen skal skje er kundens eget ansvar.
- Se til at vanninntaket og tømmeslangene, samt strømkabelen ikke brettes, klemmes eller knuses når produktet skyves inn på plass etter installasjon eller rengjøringsprosedyrene.

3.1 Riktig installasjonssted

- Plasser produktet på et hardt og jevnt underlag. Ikke plasser det på et teppe med høy kant eller liknende overflater.
- Ikke plasser produktet nær en kant eller trappetrinn. Det skal heller ikke plasseres på en plattform.
- Ikke plasser produktet oppå strømledningen.
- Ikke installer produktet ved steder der temperaturen kan falle under 0 °C. (Se Advarsler for tørking)

- Det anbefales å la det være et mellomrom på sidene av maskinen for å redusere vibrasjon og støy.
- Sørg for at det ikke er noen låsbar dør, skyvedør eller hengslet dør som kan hindre full åpning av lastedøren der produktet installeres.
- Bruk produktet i et godt ventilert og støvfritt miljø.
- Ikke plasser varmekilder som komfyrer, strykejern, ovner o.l. på vaskemaskinen, og ikke bruk dem på produktet.

3.2 Fjerne pakningsforsterkningene



Vipp maskinen bakover for å fjerne pakningsforsterkningene. Fjern pakningsforsterkningen som er festet i båndet.



FARE!

- Produktet er tungt. Fjern pakningsforsterkningene som vist i figuren.
- Vær forsiktig så du ikke klemmer hånden under maskinen når du utfører dette.

3.3 Fjerne transportskruene



FORHOLDSREGLER!

- Ikke fjern transportskruene før du tar av pakningsforsterkningen.
- Før du bruker vaskemaskinen, må transportskruene fjernes! Hvis ikke vil produktet bli skadet.

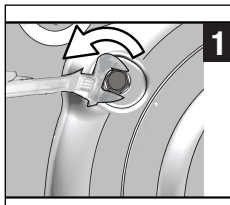

1 Bruk et verktøy til å løsne alle skruene til de roteres fritt.

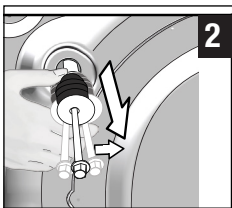

- 2 Fjern transportskruene ved å dreie dem forsiktig.

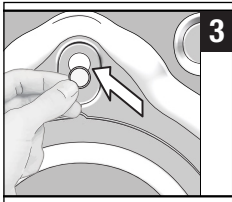

- 3 Fest plastdekslene som følger med i posen med brukerveiledningen, i hullene på bakpanelet.

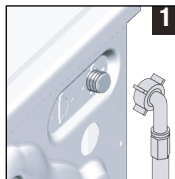

- 1 Koble den spesielle slangen som følger med produktet, til vanninntaket på produktet.



INFORMASJON

- Oppbevar transportskruene på et trygt sted for å bruke dem igjen hvis produktet må flyttes igjen en gang i fremtiden.
- Produktet skal aldri flyttes uten at transportskruene sitter godt på plass!

3.4 Koble til vannforsyningen



INFORMASJON

- Vannforsyningstrykket som er nødvendig for å bruke maskinen er 1 til 10 bar (0,1 – 1 MPa). Det er nødvendig at 10–80 liter vann strømmer fra den helt åpne kranen i løpet av ett minutt for at maskinen skal kunne brukes problemfritt. Monter en trykkreuserende ventil hvis vanntrykket er høyere.

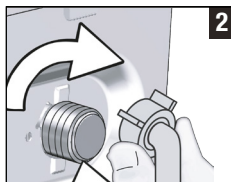

- 2 Stram mutterne på slangen for hånd. Ikke bruk et verktøy når du strammer til mutterne.



- 3 Åpne kranene helt etter at slangetilkoblingen er fullført, for å sjekke at det ikke er vannlekkasjer i tilkoblingspunktene.

Hvis det oppstår lekkasje, slå av kranen og ta av mutteren. Trekk til mutteren godt etter å ha kontrollert tetningen. For å forhindre vannlekkasjer må du stenge kranene når produktet ikke er i bruk.

3.5 Tilkobling til avløp

- Koble enden av vannuttaksslangen direkte til et avløp, en vask eller utslagsvask.



FORSIKTIG!

- Modeller med ett vanninntak bør ikke kobles til enn varmtvannskran. I et slikt tilfelle vil vasken skades eller produktet havne i beskyttelsesmodus, og da vil det ikke fungere.
- Ikke bruk gamle eller brukte vanninntaksslanger på det nye produktet. Dette kan forårsake flekker på vasken.



FORSIKTIG!

- Hvis slangen hopper ut av røret under tømning, er det fare for oversvømmelse. Videre er det fare for skolding pga. høye vasketemperaturer! For å forhindre slike situasjoner og sikre jevnt vanninntak og tømning av maskinen må du feste enden av avløpslangen godt, slik at den ikke kan forskyves.

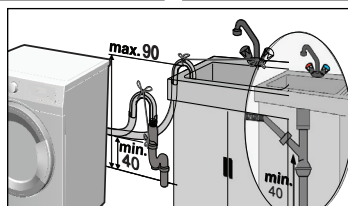
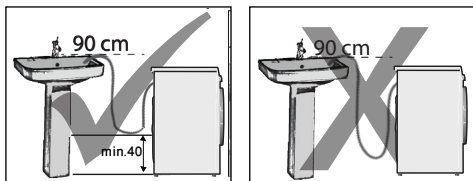

- Koble uttaksslangen til minst 40 cm over bakken, og ikke høyere enn 90 cm.
- Hvis slangen ligger langs gulvet (eller mindre enn 40 cm over gulvet) og deretter heves, blir det vanskelig å pumpe ut vannet. Dette kan medføre at tøyet kan komme ut av maskinen svært vått. Følg derfor høydene som er beskrevet på figuren.
- For å hindre flyt av avløpsvann tilbake inn i maskinen og for å muliggjøre enkel tømning, ikke senk slangens ende ned i avløpsvann og ikke kjør den ned i avløpet mer enn 15 cm. Hvis den er for lang, kutt den slik at den blir kortere.
- Enden av slangen skal ikke bøyes eller trækkes på og slangen må ikke klemmes mellom avløpet og maskinen.
- Hvis lengden på slangen er for kort, kan du føye til en original forlengingsslange. Lengden på slangen er kanskje ikke lengere enn 3,2 m. For å unngå vannlekkasje må forbindelsen mellom produktets forlengingsslange og vannuttaksslange monteres godt med en egnet klemme for ikke å gli av eller lekke.

3.6 Justere føttene

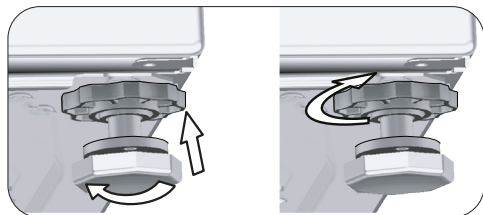
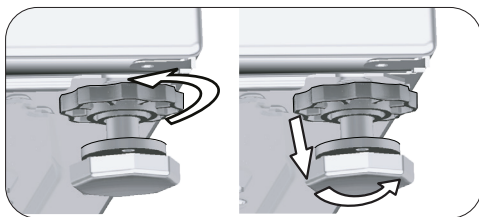

FORSIKTIG!

- Juster føttene slik at produktet står i vater.
- Balanser maskinen ved å justere føttene.
- Legg hånden på hjørnene på produktets overflate, og rugg litt i maskinen for å sjekke at den står vater og ikke slinger.
- Ellers kan produktet flytte seg fra sin plass der det står og forårsake knusing, støy og vibrasjoner.
- Ikke bruk verktøy til å løse låsemutterne. Mutterne blir skadet.

- a) Løsne låsemutterne på foten for hånd.
- b) Juster føttene inntil produktet står i vater og i balanse.
- c) Trekk til alle låsemutter for hånd én gang til.

3.7 Elektrisk tilkobling

Koble produktet til en jordet stikkontakt på en krets med 16 A-sikring. Selskapet vil ikke være ansvarlig for noen skader som oppstår hvis produktet brukes uten en jordingsinstallasjon i samsvar med lokale forskrifter.

- Tilkoblingen skal være i samsvar med nasjonale forskrifter.
- Det elektriske strømuttaket må oppfylle kravene for apparatet. Det anbefales å bruke en jordfeilbryter.
- Strømledningens støpsel skal være lett tilgjengelig etter installasjonen.
- Hvis strømværdien på sikringen eller bryteren i huset er mindre enn 16 ampere, få en kvalifisert elektriker til å installere en sikring på 16 ampere.
- Spenningen som oppgis i delen «Tekniske spesifikasjoner» må tilsvare spenningen i strømmettet ditt.





FARE!

- En ødelagt strømledning skal skiftes ut av en autorisert servicetekniker.

3.8 Transport av produktet

- 1 Koble fra produktet før transport.
- 2 Fjern uttaks- og inntakstillkoblingene.
- 3 Tøm ut alt vannet som er igjen i produktet. Se 6.5
- 4 Installer transportskruene i motsatt rekkefølge av den som er gitt for å ta dem av. Se 3.3

	FARE!
<ul style="list-style-type: none">• Produktet er så tungt at det må bæres av to personer.• Produktet er tungt. Det må bæres av to personer. Ta ekstra forholdsregler ved bæring i trapper. Hvis produktet faller over deg, kan du bli skadet.	

	FORSIKTIG!
<ul style="list-style-type: none">• Emballasjen er farlig for barn. Oppbevar emballasjen på et trygt sted og unna barns rekkevidde.	

	INFORMASJON
<ul style="list-style-type: none">• Produktet skal aldri flyttes uten at transportskruene sitter godt på plass!	

4 Klargjøring

4.1 Sortering av tøy

- * Sorter klesvasken etter stofftype, farge, skittenhetsgrad og tillatt vanntemperatur.
- * Ta alltid hensyn til råd på plaggmerkene.

4.2 Klargjøre klesvasken til vask

- BH-er med spiler og klær med metallbiter som spenner eller knapper skade maskinen. Fjern metalldele eller vask slikt tøy ved å legge dem i en klespose eller et putevar av bomull. Dessuten kan denne typen klær overopphetes under tørkeprosessen og skade andre klær. Ikke bruk maskinen til å tørke slike klær.
- Legg små klesplagg, som spedbarnssokker og nylonstrømper, i en vaskepose eller et putetrekk av bomull.
- Legg i gardiner uten å trykke dem sammen. Fjern tilbehør fra gardinene. Tørk ikke tyllgardiner i maskinen.
- Lukk glidelåser, sy i løse knapper, og reparer hull og revner.
- Vask produkter merket «Tåler maskinvask» eller «Håndvask» bare med et egnet program. Tørk dem ved å henge dem eller legge de flatt. Ikke bruk maskinen til å tørke slike klær.
- Ikke vask farget og hvitt tøy sammen. Nye, mørkfargede bomullsstoffer avgir mye farge. Vask disse separat.
- Bare bruk farging/fargeendrer og avkalkingsmidler som er egnet for maskinvask. Ta alltid hensyn til instruksjonene på emballasjen.

	INFORMASJON
<ul style="list-style-type: none">• Tøy som utsettes for svære mye materialer som mel, kalkstøv, melkepulver, osv. må ristes før de legges inn i maskinen. Slikt støv og pulver på tøy kan bygge seg opp i de indre delene av produktet over tid og kan forårsake skade.• La plagg laget av angoraull ligge i fryseren i et par timer før vask. På denne måten blir pilling (nupping) redusert.• Vask bukser og ømfintlig tøy på vrangen.• Vanskelige flekker må behandles skikkelig før vask. Hvis du er usikker, kan du sjekke med et tørt rengjøringsmiddel.• Ta ut alle gjenstander i lommene, slik som mynter, penner og binders, vring lommene og børst dem, hvis mulig. Slike gjenstander kan skade produktet eller forårsake støyproblemer.	

4.3 Tips for energi- og vannsparing

Følgende energi vil hjelpe deg å bruke produktet på en økologisk og energi-/vanneffektiv måte.

- Bruk produktet med høyere vekt enn den maksimalt tillatte for det valgte programmet. Ikke overfyll produktet. Se „Program og forbrukstabell“.
- Ta alltid hensyn til temperaturinstruksjonene på vaskemiddelpakken.
- Vask lett skittent tøy ved lave temperaturer.
- Bruk kortere programmer for små mengder lett skittent tøy.
- Ikke bruk forvask og høye temperaturer for vask som ikke er mye tilsmusset eller flekket.
- Hvis du planlegger å tørke vasken din i en tørketrommel, velg den høyeste sentrifugeringshastigheten som anbefales i løpet av vaskeprosessen.
- Ikke bruk mer vaskemiddel enn det som er angitt på emballasjen til vaskemiddelet.

4.4 Førstegangs bruk



Før du begynner å bruke produktet, sørg for at alle forberedelser er fullført i samsvar med instruksjonene i delene «Viktige miljø- og sikkerhetsinstruksjoner» og «Installasjon».

For å klargjøre produktet for vasking av tøy, følg først fremgangsmåten i trommelrengjøringsprogrammet. Hvis programmet ikke finnes på maskinen din, følger du fremgangsmåten som er beskrevet i del 6.2.



INFORMASJON

- Bruk et antikalkmiddel som er egnet for vaskemaskiner.
- Det kan ha blitt igjen litt vann i produktet på grunn av kvalitetskontrollprosesser i produksjonen. Dette forårsaker ingen skade på produktet.

4.5 Riktig tøymengde

Maksimal tøymengde avhenger av typen tøy, skittenhetsgraden og vaskeprogrammet du vil bruke. Produktet justerer automatisk vannmengden i henhold til vekten på tøyet som er lagt i.



ADVARSEL!

- Følg informasjonen som gis i "Program- og forbrukstabell". Hvis den overbelastes vil ytelsen til vaskemaskinen reduseres. Og det kan oppstå støy og vibrasjonsproblemer. For en god tørkeytelse må ikke maskinen fylles mer vaske enn anbefalt.

Type klesvask	Vekt (g)	Type klesvask	Vekt (g)
Badekåpe	1200	Lite håndkle	100
Stoffserivett	100	Nattkjole	200
Laken	700	Undertøy	100
Laken	500	Arbeidsskjorter for herre	600
Putevar	200	Herreskjorte	200
Bordduk	250	Pyjamas, herre	500
Håndkle	200	Bluser	100

4.6 Legge inn klesvasken

1. Åpne lastedøren.
2. Legg klesvasken løst rundt om i maskinen.
3. Lukk lastedøren ved å skyve den til du hører en låselyd. Forsikre deg om at ingen artikler er i klem i døren.



INFORMASJON

- Lastedøren er låst mens programmet kjører. Dørlåsen låses automatisk opp umiddelbart etter at vaskeprogrammet er fullført. Hvis innsiden av maskinen er veldig varm mot slutten av programmet, vil ikke lastedøren åpnes før maskinen er avkjølt. Hvis døren ikke kan åpnes, kan du prøve løsningene oppgitt under «lastedøren kan ikke åpnes», i delen om feilsøking.



ADVARSEL!

- Dersom vasketøyet legges på feil sted, vil støy- og vibrasjonsproblemer kunne oppstå i maskinen.

4.7 Bruke vaskemiddel og tøymykner



INFORMASJON

- Når du bruker vaskemiddel, skyllemiddel, stivelse, fargestoff til tøy, blekemiddel eller kalkfjerner, les da nøye produsentens instruksjoner på emballasjen og følg de foreslåtte doseringsverdiene. Bruk et målebeger, om mulig.

4.7.1 Såpeskuff

Vaskemiddelskuffen består av tre kammer:

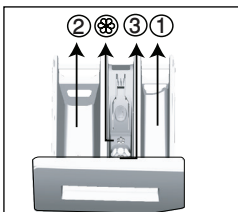

- (1) for forvask
- (2) for hovedvask
- (3) for tøymykner
- (+) i tillegg er det en hevert i tøymyknerbeholderen.

4.7.2 Vaskemiddel, tøymykner og andre vaskemidler

- Ha i vaskemiddel og tøymykner før du starter vaskeprogrammet.
- Åpne aldri vaskemiddelskuffen mens vaskeprogrammet pågår!
- Når du bruker et program uten forvask, skal du ikke ha vaskemiddel i forvaskkammeret (kammer nr. «1»).
- Når du bruker et program med forvask, skal du ikke ha flytende vaskemiddel i forvaskkammeret (kammer nr. «1»).
- Ikke velg et program med forvask hvis du bruker vaskemiddelpose eller vaskeball. Plasser vaskemiddelposen eller vaskeball rett inn mellom klesvasken i maskinen. Fjern dem etter tørking.
- Hvis du bruker flytende vaskemiddel, må du ikke glemme å plassere beholderen med flytende vaskemiddel i hovedvaskkammeret (kammer nr. 2)
- Tilfør ikke noen vaskekjemikalier (flytende vaskemiddel, skyllemiddel, osv.) når maskinen er i tørketrinnet (i tørkefasen).

4.7.3 Velge vaskemiddeltype

Vaskemiddeltypen som skal brukes, avhenger av stofftypen og -fargen.

- Bruk ulike vaskemidler for farget og hvit klesvask.

- Bare vask finvask med spesielle vaskemidler (flytende vaskemiddel, ullsjampo osv.) som er beregnet utelukkende på finvask.
- Ved vask av klær og (senge)tepper i mørke farger anbefales det å bruke flytende vaskemiddel.
- Vask ullplagg med spesielt vaskemiddel for ulltøy.
- Gå gjennom programbeskrivelsesdelen for foreslått program for forskjellige tekstiler.
- Alle anbefalinger om vaskemidler er gyldig for valgbare temperaturområder for programmer.



ADVARSEL!

- Bruk bare vaskemidler som er produsert spesielt for vaskemaskiner.
- Bruk ikke såpepulver.

4.7.4 Justere mengden vaskemiddel

Mengden vaskemiddel som skal brukes avhenger av tøymengden, skittenhetsnivået og vannhardheten.

- Bruk ikke mer enn doseringsmengdene anbefalt på pakningen, for å unngå problemer med for mye skum og dårlig skylling, for å spare penger og for å beskytte miljøet.
- Bruk mindre vaskemiddel for små mengder eller lett skittent tøy.

4.7.5 Bruk av tøymyknere

Hell tøymykner i tøymyknerdelen i vaskemiddelskuffen.

- Ikke overstig (>max<)-nivåmerket i tøymyknerdelen.
- Hvis tøymykneren ikke er flytende, fortynn den med vann før du heller den i vaskemiddelskuffen.

4.7.6 Bruke flytende vaskemidler

4.7.6.1 Hvis produktet inneholder en kopp for flytende vaskemiddel

- Ha flytende vaskemiddel i kammer nr. «2».
- Hvis det flytende vaskemiddelet ikke er flytende lenger, fortynn den med vann før du heller den i vaskemiddelskuffen.

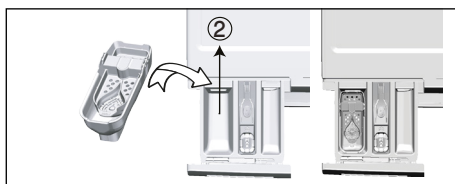

4.7.6.2 Hvis produktet er utstyrt med en del for flytende vaskemiddel :

- Når du vil bruke flytende vaskemiddel, skal du dra apparatet mot deg. Delen som faller ned, vil fungere som en barriere for flytende vaskemiddel.
- Rengjør om nødvendig apparatet med vann når det er på plass, eller ved å fjerne det.
- Hvis du bruker pulvervaskemiddel, må apparatet festes i topposisjon.

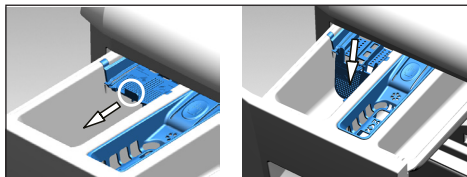

4.7.6.3 Hvis produktet ikke inneholder en kopp for flytende vaskemiddel

- Ikke bruk flytende vaskemiddel for forvasken i et program med forvask.
- Væskvaskemiddel lager flekker på klærne ved bruk med forsinket startfunksjon. Hvis du skal bruke starttidsforvalgsfunksjonen, ikke bruk flytende vaskemiddel.

4.7.7 Bruke gel- og tablettvaskemiddel

- Hvis gel-vaskemiddelets konsistens er flytende, og produktet ikke inneholder en spesiell beholder for flytende vaskemiddel, har du gel-vaskemiddelet i kammeret for hovedvask i løpet av første vanninntak. Hvis maskinen inneholder en spesiell beholder for flytende vaskemiddel, fyller du vaskemiddel i denne beholderen før du starter programmet.
- Hvis gelevaskemiddelet ikke er flytende eller i form av en kapslet væsketablett, legger du det direkte i trommelen før vasking.
- Legg vaskemidler i tablettform i hovedvaskkammeret (kammer nr. «2») eller rett inn i trommelen før vask.



INFORMASJON

- Tablettvaskemidler kan etterlate rester i såpeskuffen. Hvis du opplever dette, plasser vasketabletten inne i vasken, i nærheten av den nedre delen av trommelen ved fremtidig vasking.



INFORMASJON

- Bruk vasketabletten eller gelevaskemiddelet uten å velge forvaskfunksjonen.
- Før du tørker, husk å fjerne gjenstander som plastbeholderen fra trommelen.

4.7.8 Bruke stivelse

- Tilsett flytende stivelse, pulverstivelse eller tøymyknere i tøymyknerdelen.
- Bruk aldri tøymykner og stivelse sammen i samme vaskesyklus.
- Tørk på innsiden av maskinen med en fuktig og ren klut trommelen etter bruk av stivelse.

4.7.9 Bruk av blekemidler

- Velg et program med forvask, og tilsett blekemiddelet på begynnelsen av forvasken. Ikke ha vaskemiddel i forvaskkammeret. Alternativt kan du velge et program med ekstra skylling og tilsette blekemiddelet via et tomt rom i vaskemiddelskuffen så snart det første skylletrinnet vises på skjermen, og tilsette ett glass vann i det samme rommet.
- Ikke bruk blekemiddel og vaskemiddel ved å blande dem.
- Bruk bare en liten mengde (ca. 50 ml) blekemiddel, og skylt klærne svært godt, siden det forårsaker hudirritasjon. Ikke hell blekemiddelet direkte på vasken og ikke bruk den med farget vask.
- Ved bruk av oksygenbaserte blekemidler, velg et program som vasker på en lavere temperatur.
- Oksygenbasert blekemiddel kan brukes sammen med vaskemiddelet. Men hvis det har en annen konsistens, må du først legge vaskemiddelet i vaskemiddelfeltet nr «2» og vente på at maskinen tar i vaskemiddelet sammen med vann. Tilsett blekemiddel i samme kammer mens maskinen fremdeles pumper inn vann.

4.7.10 Bruke kalkfjerner

- Ved behov for avkalking må du bare bruke kalkfjernerne som er produsert spesielt for vaskemaskiner.

4.8 Tips for effektiv vasking

		Klær			
		Lyse og hvite farger	Farger	Svarte og mørke farger	Finvask, ull og silke
		(Anbefalt temperaturområde basert på skittenhetsnivå: 40-90°C)	(Anbefalt temperaturområde basert på skittenhetsgrad: kaldt til -40°C)	(Anbefalt temperaturområde basert på skittenhetsgrad: kaldt til -40°C)	(Anbefalt temperaturområde basert på skittenhetsgrad: kaldt til -30°C)
Skittenhetsgrad	Veldig skittent (vanskelige flekker som gress, kaffe, frukt og blod)	Det kan være nødvendig å forhåndsbehandle flekkene eller velge forvask. Pulverbasert og flytende vaskemiddel som anbefales for hvite klær, kan brukes i doseringer som anbefales for svært skitne klær. Det anbefales å bruke pulvervaskemiddel til å fjerne leire- og jordflekker og flekkene som reagerer på blekemidler.	Pulver- og flytende vaskemiddel som anbefales for fargede klær kan brukes til doseringer som anbefales for svært skitne klær. Det anbefales å bruke pulvervaskemiddel til å fjerne leire- og jordflekker og flekkene som reagerer på blekemidler. Bruk vaskemiddel som ikke inneholder blekemiddel.	Flytende vaskemidler som egner seg til fargede og mørke klær kan brukes i doseringer som anbefales for svært skitne klær.	Bruk helst flytende vaskemidler som er laget for finvask. Ullstoffer og silkeklær må vaskes med spesielle vaskemidler for ull.
	Normalt skittent (For eksempel flekker som er forårsaket av kroppen, på krager og mansjetter)	Pulverbasert og flytende vaskemiddel som anbefales for hvite klær kan brukes i doseringer som anbefales for normalt skitne klær.	Pulverbasert og flytende vaskemiddel som anbefales for fargede klær kan brukes i doseringer som anbefales for normalt skitne klær. Bruk vaskemiddel som ikke inneholder blekemiddel.	Flytende vaskemidler som egner seg til fargede og mørke klær kan brukes i doseringer som anbefales for normalt skitne klær.	Bruk helst flytende vaskemidler som er laget for finvask. Ullstoffer og silkeklær må vaskes med spesielle vaskemidler for ull.
	Litt skittent (Uten synlige flekker)	Pulverbasert og flytende vaskemiddel som anbefales for hvite klær kan brukes i doseringer som anbefales for litt skitne klær.	Pulverbasert og flytende vaskemiddel som anbefales for fargede klær kan brukes i doseringer som anbefales for litt skitne klær. Bruk vaskemiddel som ikke inneholder blekemiddel.	Flytende vaskemidler som egner seg til fargede og mørke klær kan brukes i doseringer som anbefales for litt skitne klær.	Bruk helst flytende vaskemidler som er laget for finvask. Ullstoffer og silkeklær må vaskes med spesielle vaskemidler for ull.

4.9 Tips for korrekt farging

		Programmer				
		Tørring av bomull	Tørring av syntetiske stoffer	Babyprotect +	Vasking og tørring	Vask og bruk
Klestyper	Slitesterke klær som inneholder bomull	Laken, sengetøy, babyklær, t-skjorter, gensere, slitesterke strikkede plagg, denim, canvasbukser, skjorter, bomullssokker, osv.	Ikke anbefalt!	Vask og tørker henholdsvis! Laken, sengetøy, babyklær, t-skjorter, gensere, slitesterke strikkede plagg, denim, canvasbukser, skjorter, bomullssokker, osv.	Vask og tørker henholdsvis! Laken, sengetøy, babyklær, t-skjorter, gensere, slitesterke strikkede plagg, denim, canvasbukser, skjorter, bomullssokker, osv.	Rustfritt klær som har blitt brukt i kort tid, for eksempel skjorter, t-skjorter, gensere. En liten mengde klesvask må lastes inn.
	Syntetiske klær (polyester, nylon, osv.)	Ikke anbefalt!	Det anbefales for klær av polyester, nylon, polyvinylacetat og akryl. Tørring anbefales ikke for plagg som inneholder viskose. Informasjon om tørring på klesmerkingen bør kontrolleres før tørring.	Temperaturer-, vaske- og tørkeanvisningen på merkingen i klærne bør kontrolleres for plagg som inneholder polyester, nylon, polyvinylacetat og akryl.	Temperaturer-, vaske- og tørkeanvisningen på merkingen i klærne bør kontrolleres for plagg som inneholder polyester, nylon, polyvinylacetat og akryl.	Flekkfrie og lett tilsmussede skjorter, t-skjorter og plagg av syntetiske stoffer. Svært lite klesvask bør legges inn.
	Finvask (silke, ull, kashmir, angoraull, osv.)	Ikke anbefalt!	Ikke anbefalt!	Ikke anbefalt!	Ikke anbefalt!	Ikke anbefalt!
	Stort tøy som dyner, jakker, gardiner, osv.	Ikke anbefalt! Det er ikke egnet til å tørke stort tøy i vaskemaskinen. Tørk dem ved å henge dem eller legge de flatt.	Ikke anbefalt! Det er ikke egnet til å tørke stort tøy i vaskemaskinen. Tørk dem ved å henge dem eller legge de flatt.	Ikke anbefalt! Det er ikke egnet til å tørke stort tøy i vaskemaskinen. Tørk dem ved å henge dem eller legge de flatt.	Ikke anbefalt! Det er ikke egnet til å tørke stort tøy i vaskemaskinen. Tørk dem ved å henge dem eller legge de flatt.	Ikke anbefalt! Det er ikke egnet til å tørke stort tøy i vaskemaskinen. Tørk dem ved å henge dem eller legge de flatt.

4.10 Vist programtid

Du kan se varigheten til programmet du har valgt på maskinens skjerm mens du velger program. Avhengig av hvor mye tøy du har lagt i maskinen, skum, ubalanserte lasteforhold, endringer i strømtilførselen, vanntrykk og programinnstillinger justeres programvarigheten automatisk mens programmet kjører.

Spesialtilfelle: Når programmet startes med Bomull eller Bomull øko-programmet viser displayet varigheten for en halv ladning, som er det vanligste brukstilfellet. Når programmet har startes vil den faktiske ladningen detekteres av programmet etter 20-25 minutter. Hvis den påviste ladningen er større enn en halv ladning, vil vaskeprogrammet justeres deretter og programvarigheten økes automatisk. Du kan følge denne endringen på displayet.

5 Bruke produktet

5.1 Kontrollpanel

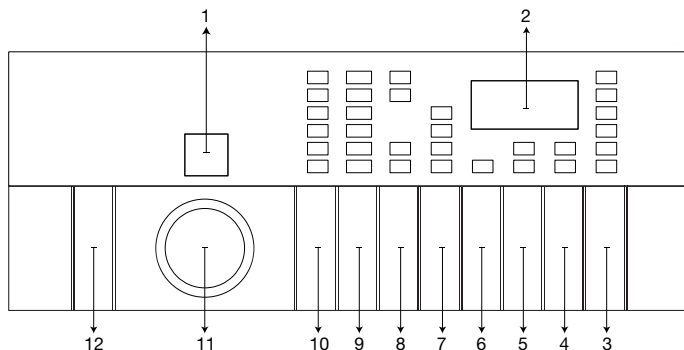

- | | |
|--------------------------------------|---|
| 1 - Programvalgsskjerm | 8 - Fjernbetjeningsknapp |
| 2 - Display for varighetsinformasjon | 9 - Knapp for justering av sentrifugeringshastighet |
| 3 - Start/pause-knapp | 10 - Temperaturjusteringsknapp |
| 4 - Tidsforsinkelsesknapp | 11 - Programvalgsbryter |
| 5 - Tilleggsfunksjonsknapp 2 | 12 - På/av-knapp |
| 6 - Tilleggsfunksjonsknapp 1 | |
| 7 - Knapp for justering av tørkenivå | |

5.2 Skjersymboler

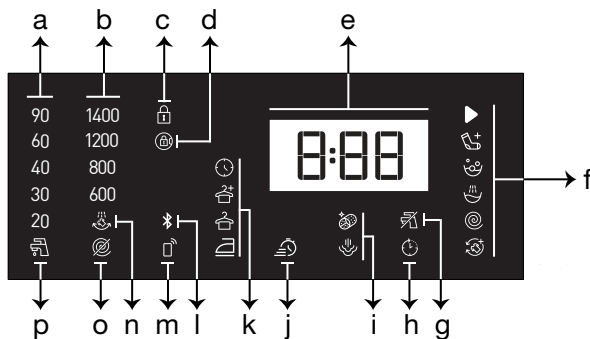

- | | |
|--|--|
| a-temperaturindikator | i - indikatorer for tilleggsfunksjoner 2 |
| b-indikator for sentrifugeringshastighet | j - indikator 1 for tilleggsfunksjon |
| c-symbol for barnesikring aktivert | k-indikator for tørkenivå |
| d-symbol for dørlås aktivert | l - Indikator for Internett-forbindelse |
| e-informasjon om varighet | m-fjernbetjeningsindikator |
| f- indikator for programoppfølging | n -skyllestoppindikator |
| g-ikke noe vann-indikator | o -ingen sentrifugerings-indikator |
| h-utsatt start aktivert-indikator | p -kaldt vann-indikator |



INFORMASJON

- Bilder som brukes i denne delen for å beskrive produktet er skjematiske og det kan forekomme at de ikke er nøyaktig de like det aktuelle produktet.

5.3 Klargjøre maskinen

1. Sjekk om slangene er koblet skikkelig til.
2. Plugg i støpselet til maskinen.
3. Drei vannkranen helt.
4. Legg klesvasken inn i maskinen.
5. Tilsett vaskemiddel og skyllemiddel.

5.4 Velg vaskeprogram

1. Finn ut om programmet egner seg for mengde klesvask og skittenhetsgrad i henhold til «Program- og forbrukstabell».
2. Velg ønsket program ved hjelp av **Programvalg**-bryteren.



INFORMASJON

- Programmene er begrenset til den høyeste sentrifugeringshastigheten som er egnet for stofftypen.
- Når du velger et program, skal du alltid vurdere stofftype, farge, skittenhetsgrad og egnet vanntemperatur.

5.5 Vaskeprogrammer

Avhengig av hvilken type stoff du skal vaske, bør du bruke følgende hovedprogrammer.



INFORMASJON

- Etter at du har valgt et vaskeprogram som passer for din klesvask, kan du trykke på Tørkeknappen for å stille inn maskinen til å tørke etter vaskeprogrammet. Hver gang du trykker på knappen viser informasjonslinje når tørkesyklusen vil bli utført, og det relevante symbolet tennes. Hvis du ønsker det, kan du fortsette å trykke på knappen for å utføre tørking i den maksimale perioden.
- Symbolene på skjermen er skjematiske og kan derfor avvike litt i forhold til ditt produkt.
- Når du ønsker vasking og tørking ved hjelp av tørkefunksjonen, må du ikke legge mer enn 5 kg tøy i maskinen. Hvis du overskrider maskinens kapasitet, vil klesvasken ikke tørke og maskinen vil jobbe lenger, noe som vil resultere i høyere energiforbruk.

• Bomull Hvitt/Kulørt

Du kan vaske slitesterke bomullsstoffer (laken, sengetøy, håndklær, badekåper, undertøy osv. med dette programmet. Når du trykker på hurtigvask-knappen, blir programvarigheten vesentlig kortere, og vaskeeffektiviteten sikres ved bruk av kraftigere vaskebevegelser. Hvis du ikke velger hurtigvaskfunksjonen, sikres overlegen vasking og skylling av svært skitten klesvask.



INFORMASJON

- Du kan tørke klesvasken ditt uten avbrudd rett etter vaskeprogrammet (det er mulig å utføre automatisk eller planlagt tørking etter vaskesyklusen). For å gjøre dette, må du velge tørkefunksjonen før vaskeprogrammet er ferdig.
- Skjermen viser hvor lenge det er til programmet er ferdig, basert på tørkevalgene du har angitt.
- Hvis du ikke ønsker tørking etter det valgte programmet, trykker du på tørkeknappen inne til tørkelampen slukner.

• Syntetisk

Du kan bruke dette programmet til å vaske t-skjorter, syntetisk / bomullsblending etc. Programvarens varighet er spesielt kortere, og effektiv vaskevirkning sikres. Hvis du ikke velger hurtigvaskfunksjonen, sikres overlegen vasking og skylling av svært skitten klesvask.



INFORMASJON

- Du kan tørke klesvasken ditt uten avbrudd rett etter vaskeprogrammet (det er mulig å utføre automatisk eller planlagt tørking etter vaskesyklusen). For å gjøre dette, må du velge tørkefunksjonen før vaskeprogrammet er ferdig.
- Skjermen viser hvor lenge det er til programmet er ferdig, basert på tørkevalgene du har angitt.
- Hvis du ikke ønsker tørking etter det valgte programmet, trykker du på tørkeknappen inne til tørkelampen slukner.

• Ull

Bruk dette programmet til å vaske ulltøy. Velg egnet temperatur i henhold til merkingen på tøyet. Klesvasken ditt vil bli vasket med svært skånsomme bevegelser for å unngå skade.



INFORMASJON

- Tørkefunksjonen kan ikke velges i vaskeprogrammet for ull.

• Eco 40-60

Eco-40-60-programmet er i stand til å rengjøre normalt skittent bomullstøy av bomull som er erklært vaskbart ved 40 °C eller 60 °C, sammen i samme syklus, og at dette programmet brukes til å vurdere samsvar med EUs lov om økodesign. Selv om det er lengere enn andre programmer, sparer det mer energi og vann. Faktisk vasketemperatur kan avvike fra oppgitt vasketemperatur. Når du laster maskinen med mindre klesvask (f.eks. ½ kapasitet eller mindre), kan perioder i programfaser automatisk bli kortere. I dette tilfellet vil energi- og vannforbruket synke. Tørkingskraft for skap bør velges med eco 40-60 for å utføre vaske- og tørkesyklus for å vurdere samsvar med EUs lov om økodesign. Vask- og tørkesyklusen er i stand til å rengjøre normalt skittent bomullstøy som er erklært å være vaskbart ved 40 °C eller 60 °C, sammen i samme syklus, og til å tørke det på en slik måte at det umiddelbart kan oppbevares i et skap.



INFORMASJON

- Du kan tørke klesvasken ditt uten avbrudd rett etter vaskeprogrammet (det er mulig å utføre automatisk eller planlagt tørking etter vaskesyklusen). For å gjøre dette, må du velge tørkefunksjonen før vaskeprogrammet er ferdig.
- Skjermen viser hvor lenge det er til programmet er ferdig, basert på tørkevalgene du har angitt.
- Hvis du ikke ønsker tørking etter det valgte programmet, trykker du på tørkeknappen inne til tørkelampen slukner.

• Finvask

Du kan bruke dette programmet til å vaske delikat vasketøy som bomull / syntetisk tøy, blandet strikketøy eller sokker. Vaskebevegelser i dette programmet er mer skånsomme. Still temperaturen til 20 grader, eller bruk kaldvask-alternativet for å bevare fargene på tøy.

• Mini 14'

Bruk dette programmet til å vaske lite skittent bomullstøy på kort tid. Du kan redusere programtiden med 14 minutter ved å velge hurtigvaskfunksjonen. Når hurtigvaskfunksjonen er valgt, kan du vaske maksimalt 2 to kg klesvask.



INFORMASJON

- Du kan tørke klesvasken ditt uten avbrudd rett etter vaskeprogrammet (det er mulig å utføre automatisk eller planlagt tørking etter vaskesyklusen). For å gjøre dette, må du velge tørkefunksjonen før vaskeprogrammet er ferdig.
- Skjermen viser hvor lenge det er til programmet er ferdig, basert på tørkevalgene du har angitt.
- Hvis du ikke ønsker tørking etter det valgte programmet, trykker du på tørkeknappen inne til tørkelampen slukner.

• Skjorter

Bruk dette programmet til å vaske bomullsskjorter, syntetiske og stoff med syntetiske blandinger sammen. Dette programmet sikrer at klærne dine rynker mindre. Når du trykker på hurtigvaskfunksjonen, utføres forbehandlingen.

- Påfør forbehandlingskjemikalier direkte på plagget, eller tilsett det sammen med vaskemidler når maskinen begynner å ta inn vann i vaskemiddelkammeret. På denne måten vil det ta deg mye kortere tid å oppnå vaskeytelsen du normalt oppnår med en vanlig vaskesyklus. Skjortene dine vil vare lenger.



INFORMASJON

- Du kan tørke klesvasken ditt uten avbrudd rett etter vaskeprogrammet (det er mulig å utføre automatisk eller planlagt tørking etter vaskesyklusen). For å gjøre dette, må du velge tørkefunksjonen før vaskeprogrammet er ferdig.
- Skjermen viser hvor lenge det er til programmet er ferdig, basert på tørkevalgene du har angitt.
- Hvis du ikke ønsker tørking etter det valgte programmet, trykker du på tørkeknappen inne til tørkelampen slukner.

• Dyne / Dun

Bruk dette programmet til å vaske fiberdyner som er merket «maskinvaskbar». For å unngå skade på maskinen eller dyne, må du kontrollere at dynen er lagt riktig inn i maskinen. Fjern dekselet på dynen før du legger på maskinen. Brett dynen i to før du legger den inn i maskinen. Pass på at dyne ikke kommer i kontakt med belgen eller glasset. Bruk også dette programmet til å vaske ned jakker, vester, jakker osv. Som har en «maskinvaskbar» tag.



INFORMASJON

- Ikke legg i maskinen mer enn en dobbelfiber dyne (200 x 200 cm).
- Ikke vask bomullsdyner, bomullsputer etc. i maskinen.



ADVARSEL!

- Ikke vask tepper, filleryer og lignende i vaskemaskinen. Det kan føre til permanent skade på maskinen.

• Downloaded Program (Nedlastet program)

Dette er et spesialprogram som tillater at du laster ned andre programmer når du ønsker det. Ved oppstart er det et program som du kan se med HomeWhiz-appen som standard. Du kan imidlertid bruke HomeWhizappen til å velge et program fra det forhåndsfastsatte programsettet, og deretter endre og bruke det.



INFORMASJON

- Hvis du vil bruke funksjonene HomeWhiz og fjernbetjeningsfunksjoner, må du velge Last ned program. Vennligst se delen HomeWhiz og fjernbetjeningsfunksjoner for mer informasjon.

• Blanding

Du kan bruke dette programmet til å vaske bomull og syntetisk sammen uten å måtte sortere dem.



INFORMASJON

- Du kan tørke klesvasken ditt uten avbrudd rett etter vaskeprogrammet (det er mulig å utføre automatisk eller planlagt tørking etter vaskesyklusen). For å gjøre dette, må du velge tørkefunksjonen før vaskeprogrammet er ferdig.
- Skjermen viser hvor lenge det er til programmet er ferdig, basert på tørkevalgene du har angitt.
- Hvis du ikke ønsker tørking etter det valgte programmet, trykker du på tørkeknappen inne til tørkelampen slukner.

• Utendørs-/sportstøy

Bruk dette programmet til å vaske uteklær/ sportsklær som inneholder en blanding av bomull og syntetisk, samt vanntette klær som gore-tex. Dette programmet vasker tøyet ditt på en ømfintlig måte med spesielle svingbevegelser.



INFORMASJON

- Du kan tørke klesvasken ditt uten avbrudd rett etter vaskeprogrammet (det er mulig å utføre automatisk eller planlagt tørking etter vaskesyklusen). For å gjøre dette, må du velge tørkefunksjonen før vaskeprogrammet er ferdig.
- Skjermen viser hvor lenge det er til programmet er ferdig, basert på tørkevalgene du har angitt.
- Hvis du ikke ønsker tørking etter det valgte programmet, trykker du på tørkeknappen inne til tørkelampen slukner.

• Mørkt tøy/donger

Bruk dette programmet for å beskytte fargen på mørkt tøy og dongeriplagg. Dette programmet gir høyeffektiv vask selv ved lave temperaturer, takket være en spesiell trommebevegelse. Det anbefales at du bruker flytende vaskemiddel eller vaskemiddel for mørkt tøy. Ikke vask ømfintlige klær som inneholder ull e.l. med dette programmet.



INFORMASJON

- Du kan tørke klesvasken ditt uten avbrudd rett etter vaskeprogrammet (det er mulig å utføre automatisk eller planlagt tørking etter vaskecyklusen). For å gjøre dette, må du velge tørkefunksjonen før vaskeprogrammet er ferdig.
- Skjermen viser hvor lenge det er til programmet er ferdig, basert på tørkevalgene du har angitt.
- Hvis du ikke ønsker tørking etter det valgte programmet, trykker du på tørkeknappen inne til tørkelampen slukner.

• Undertøy

Du kan bruke dette programmet til å vaske ømfintlige klær eller kvinneundertøy som tåler håndvask. En liten tøymengde må vaskes i en vaskepose. Spenner og knapper må være festet, og eventuelle glidelåser skal være lukket.

• Gardiner

Bruk dette programmet til å vaske tyll og gardiner. Fordi den finmaskede strukturen fører til overdreven skumdannelse, må du kun tilsette en liten mengde vaskemiddel i vaskekammeret. Takket være den spesielle sentrifugeprofilen til dette programmet, oppstår mindre krølling på gardiner og tyll. Ikke overbelast maskinen for å unngå skade på gardiner.



INFORMASJON

- Til dette programmet anbefales det å bruke spesielle vaskemidler som er laget for gardiner, i kammeret for vaskemiddel.

• Skylling

Brukes når du vil skylle eller bruke stivelse separat.

• Sentrifug.+Utpumpn.

Bruk dette programmet til tømme maskinen for vann.

5.6 Temperaturvalg

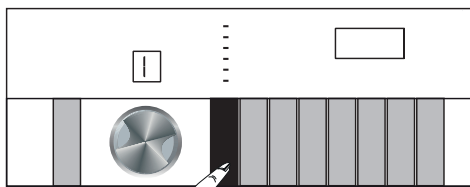

Når et nytt program velges, vises temperaturen som anbefales for dette programmet på temperaturindikatoren. Det kan hende at den anbefalte temperaturen ikke er den høyeste temperaturen som kan velges for det aktuelle programmet. Trykk på knappen for **justering av temperatur** for å endre temperaturen. Temperaturen vil reduseres gradvis.



INFORMASJON

- Ingen endringer kan utføres for programmer der temperaturjustering ikke er tillatt.
- Du kan også endre temperaturen etter at vasken har startet. Denne endringen kan utføres hvis vasketrinnene tillater det. Hvis de ikke tillater det, kan det ikke gjøres.

5.7 Valg av sentrifugeringshastighet

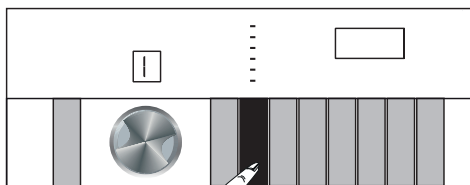

Når et nytt program velges, vil **sentrifugehastighetsindikatoren** vise sentrifugehastigheten som anbefales for programmet.



INFORMASJON

- Det kan hende at den anbefalte sentrifugeringshastigheten ikke er den høyeste temperaturen som kan velges for det aktuelle programmet.

For å endre **sentrifugeringshastigheten**

trykker du på knappen Justere sentrifugeringshastighet.

Sentrifugeringshastigheten vil reduseres gradvis. Deretter – avhengig av hvilken modell av produktet du har – vil alternativene «Skyllestopp» og «Ingen sentrifugering» vises på skjermen. Hvis du ikke kommer til å ta ut klærne umiddelbart etter at programmet er ferdig, kan du bruke **skyllestopp**-funksjonen for å la tøyet bli liggende i det siste skyllevannet, for å hindre dem fra å bli krøllete når det ikke er vann igjen i maskinen. Denne funksjonen stopper klesvasken i siste skylling.

5.7.1 Hvis du ønsker å sentrifugere tøyet etter skyllestopp:

- Juster **sentrifugeringshastigheten**.

- Trykk på **Start/pause**-knappen.

Programmet gjenopptas. Maskinen vil tømme vannet og sentrifugere klærne. Hvis du vil tømme ut vannet på slutten av programmet uten å sentrifugere, bruker du funksjonen **Ingen sentrifugering**-funksjonen.



INFORMASJON

- Hvis du trykker på justeringsknappen for sentrifugeringshastighet i programmer der sentrifugeringshastighet ikke er tillatt, endres ikke sentrifugeringshastigheten, og du vil høre en advarsel.

Du kan også endre sentrifugeringshastigheten etter at vaskeprogrammet har startet. Hvis de ikke tillater det, kan det ikke gjøres.

5.7.2 Valg av tilleggsfunksjoner for tørking

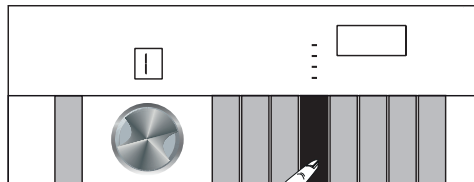

Når du velger et nytt vaskeprogram, trykker du på knappen for justering av tørkenivå for å angi tørkealternativet som passer for dette programmet.



INFORMASJON

- Hvis du trykker på funksjonsknappen for tørking i programmer der sentrifugeringshastighet ikke er tillatt, endres ikke sentrifugeringshastigheten, og du vil høre en advarsel.
- Kun for tørkeprogrammer: trykk på knappen for justering av tørkenivå for å angi ønsket tørkealternativ.

5.8 Tørkeprogrammer



ADVARSEL!

- Under tørkeprogrammet fjerner maskinen automatisk lo som kommer fra klærne. Maskinen bruker vann i tørketrinnet. Derfor må vannkranen på maskinen også være åpen mens tørkeprogrammer er i gang.
- Når du velger et nytt vaskeprogram, trykker du på knappen for justering av tørkenivå for å angi tørkealternativet som passer for dette programmet.



INFORMASJON

- Det eksisterer allerede sentrifugeringstrinn i tørkeprogrammene. Maskinen sentrifugerer for å redusere tørketiden. Mens tørkeprogrammet er valgt, er sentrifugeringsinnstillingen på maksimal sentrifugeringshastighet.
- Hvis du trykker på funksjonsknappen for tørking i programmer der sentrifugeringshastighet ikke er tillatt, endres ikke sentrifugeringshastigheten, og du vil høre en advarsel.
- Kun for tørkeprogrammer: trykk på knappen for justering av tørkenivå for å angi ønsket tørkealternativ.
- Ved vannsvikt kan ikke vasking eller tørking utføres.

• Syntetisk Tørk

Bruk dette programmet til å tørke syntetiske klær med en tørrvekt på opptil 3 kg. Du kan kun utføre tørking i dette programmet.



INFORMASJON

- For tøy i tørrvekt, se Seksjon 4, Trinn 4.5

• Bomull Tørk

Bruk dette programmet til å tørke syntetiske klær med en tørrvekt på opptil 5 kg. Du kan kun utføre tørking i dette programmet.



INFORMASJON

- Hvis du skal tørke klesvask som bare består av håndklær og badekåper, kan maksimalt 4 kg lastes inn.
- For tøy i tørrvekt, se Seksjon 4, Trinn 4.5

• Mini Wash & Wear

Bruk dette programmet til å vaske og tørke 0,5 kg tøy (2 skjorter) på 40 minutter, og 1 kg tøy (5 skjorter) på 60 minutter.



INFORMASJON

- Vask og bruk-programmet er beregnet på hurtig vasking og tørking av dagligklær som kun har vært bruk i kort tid og som ikke er veldig skitne. Dette programmet er egnet for klær av tynn tekstiler som tørker raskt (skjorter, t-skjorter).
- For tykke stoffer som bruker lenger tid på å tørke må andre tørkevalg eller -programmer brukes.

5.9 Vaske- og tørkeprogrammer



ADVARSEL!

- Under tørkeprogrammet fjerner maskinen automatisk lo som kommer fra klærne. Maskinen bruker vann i tørketrinnet. Derfor må vannkranen på maskinen også være åpen mens tørkeprogrammer er i gang.

• 5 Kg Vask & Tørk

Bruk dette programmet til å vaske bomullstøy opp til 5 kg og tørke det rett etter vaskesyklusen uten å gjøre noen andre valg.



INFORMASJON

- Når du velger dette programmet, kan du ikke velge tilleggsfunksjonen for tørking.

• HygieneCare+ Vask og Tørk

Bruk av et damptrinn på begynnelsen av programmet gjør det enkelt å mykne urenheter. Bruk dette programmet til å vaske og tørke tøy (opptil 2 kg) som krever anti-allergisk og hygienisk vasking (bomull som babyklær, sengetøy og undertøy).



INFORMASJON

- Anti-allergi+-programmet har blitt testet og er godkjent av «The British Allergy Foundation» (Allergy UK) – i Storbritannia.

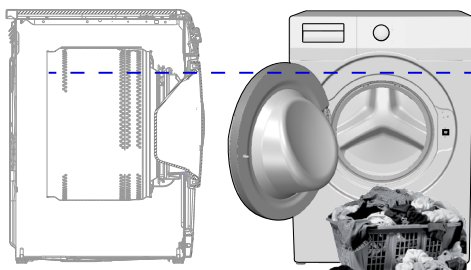

I tørrprogrammet på 5 kg vask og 5 anbefales det å fylle maskinen opp til nivået som er vist over for ideelle tørkeforhold (du kan se nivåpilen hvis du åpner lastdøren).

5.10 Program- og forbrukstabell (for vasking)

NO	Program (°C)	Ekstrafunksjon								Valgbart temperaturområde °C
		Maks. last (kg)	Vannforbruk (l)	Energiforbruk (kWh)	Maks. hastighet	Hurtigvask	Damp	Antikjøll+	Tørkenivå	
Bomull Hvitt/Kulørt	90	8	90	2,50	1400	•	•	•	•	Kaldt - 90
	60	8	90	1,80	1400	•	•	•	•	Kaldt - 90
	40	8	88	0,97	1400	•	•	•	•	Kaldt - 90
Eco 40-60	40 ***	8	54	0,955	1400				•	40 - 60
	40 ***	4	35	0,550	1400				•	40 - 60
	40 ***	2	28	0,320	1400				•	40 - 60
	60 ***	8	47	0,760	1400				•	40 - 60
Eco 40-60 + Skaptørt	40 ***	5	61	3,215	1400				•	40 - 60
	40 ***	2,5	42	1,780	1400				•	40 - 60
Syntetisk	60	3	60	1,35	1200	•	•	•	•	Kaldt - 60
	40	3	58	0,85	1200	•	•	•	•	Kaldt - 60
Mini 14'	90	8	68	2,20	1400	•	•	•	•	Kaldt - 90
	60	8	68	1,20	1400	•	•	•	•	Kaldt - 90
	30	8	68	0,20	1400	•	•	•	•	Kaldt - 90
Mini 14' + Hurtigvask	30	2	40	0,15	1400	•	•	•	•	Kaldt - 90
Ull	40	1,5	55	0,50	1200					Kaldt - 40
Finvask	40	3,5	55	0,72	800					Kaldt - 40
Dyne / Dun	60	2	75	1,30	1000		•			Kaldt - 60
Skjorter	60	3	63	1,23	800	•	•	•	•	Kaldt - 60
Rengjøring av trommel	90	-	76	2,60	600		*		*	90
Downloaded Program *****										
Blanding	40	3,5	70	0,90	800	•	*	•	•	Kaldt - 40
Utendørs-/sportstøy	40	3,5	52	0,65	1200					Kaldt - 40
Mørkt tøy / Donger	40	3,5	70	0,85	1200	•	•	•		Kaldt - 40
Gardiner	40	2	86	0,70	800					Kaldt - 40
Undertøy	30	1	65	0,56	600					Kaldt - 30

• : Kan velges.

* : Valgt automatisk, kan ikke avbrytes.

** : Eco 40-60 med 60 °C temperaturvalg er vaskeevne-testprogrammet i samsvar med EN 50229:2015 og energimerketestprogram i samsvar med kommisjonsdelegert regulering (EU) 96/60 EC.

Bomullstørking med ekstra tørrvalg er testprogrammet for tørkeytelse i samsvar med EN 50229:2015 og energimerketestprogram i samsvar med kommisjonsdelegert regulering (EU) 96/60/EC. Den maksimale mengden tøy inndeles i grupper som maksimal mengde tøy til tørking og gjenværende mengde tøy til tørking. Deretter må hver tøymengde tørkes ved bruk av alternativet Bomulltørking med ekstra tørt.

***: Eco 40-60 med 40 °C temperaturvalg er vaskeevne-testprogrammet i samsvar med EN 62512 og energimerketestprogram i samsvar med kommisjonsdelegert regulering (EU) 2019/2014 Eco 40-60 med 40 °C temperatur og skaptørrvalg er vaske- og tørrsyklus testprogrammet i samsvar med EN 62512 og energimerketestprogram i samsvar med kommisjonsdelegert regulering (EU) 2019/2014

****: Disse programmene kan brukes med HomeWhiz-appen. Energiforbruket kan øke ved tilkobling.

-: Se programbeskrivelsen for maksimal mengde innlagt tøy.



INFORMASJON

- Tilleggsfunksjonene i tabellen kan variere etter hvilken modell av maskinen du har.
- Vann- og strømforbruk kan variere i henhold til endringer i vanntrykk, vannhardhet, temperatur, romtemperatur, type og mengde klesvask, valg av tilleggsfunksjoner og sentrifugeringshastighet, samt endringer i elektrisk spenning.
- Du kan se vasketiden til programmet du har valgt på maskinens display mens du velger program. Avhengig av mengden klesvask du har lagt inn i maskinen, kan det være en differanse på 1–1,5 time mellom den varigheten som vises på skjermen og vaskesyklusens faktiske varighet. Varigheten korrigeres automatisk rett etter at vaskeprogrammet har startet.
- Valgmoduser for tilleggsfunksjoner kan endres av produsenten. Nye utvalgsmodeller kan legges til, eller de eksisterende kan bli fjernet.
- Sentrifugeringshastigheten på vaskemaskinen kan variere fra program til program, men sentrifugeringshastigheten kan ikke overstige vaskemaskinens maksimale sentrifugeringshastighet.
- Velg alltid den laveste temperaturen som er egnet. De mest effektive programmene når det gjelder energiforbruk er generelt de som fungerer ved lavere temperaturer og lenger varighet.
- Støy og gjenværende fuktighetsinnhold påvirkes av sentrifugeringshastigheten: jo høyere sentrifugeringshastighet i sentrifugeringsfasen, desto høyere er støyen og desto lavere blir gjenværende fuktighetsinnhold.

Program- og forbrukstabell (for tørking)

NO	Program (°C)	Maks. last (kg)	Vannforbruk (l)	Energiforbruk (kWh)	Maks. hastighet	Ekstrafunksjon							Valgbart temperaturområde °C	
						Hurtigvask	Damp	Antikrøll+	Tørkenivå	Ekstra tørt	Skaptørt	Jerntørr		Tråsstyrt tørking-minutter
Bomull Tørk	-	5	45	3,20	1400			•	*	•	•	•	•	-
Syntetisk Tørk	-	3	30	2,10	-			•	*		•	•	•	-
HygieneCare+ Vask og Tørk	60	2	120	3,80	1400		*	•	*	•	•	•	•	90-30
5 Kg Vask & Tørk	60	5	94	5,00	1400			•	*	•	•	•	•	60-Kaldt
Mini Wash & Wear	30	0,5	35	0,60	1200			•	*				•	30-Kaldt
Mini Wash & Wear	30	1	44	1,00	1200			•	*				•	30-Kaldt

Forbruksverdier (NO)

	Temperaturvalg (°C)	Rotasjons hastighet (opm)	Kapasitet (kg)	Programvarighet (tt:mm)	Energiforbruk (kWh/syklus)	Vannforbruk (L/syklus)	Vasketemperatur (°C)	Gjenværende fuktighetsinnhold (%)
Eco 40-60	40	1400	8	03:38	0,955	54	40	53
	40	1400	4	02:47	0,550	35	32	53
	40	1400	2	02:47	0,320	28	23	53
Bomull Hvitt/Kulørt	20	1400	8	03:40	0,600	93	20	53
Bomull Hvitt/Kulørt	60	1400	8	03:40	1,800	90	60	53
Syntetisk	40	1200	3	02:25	0,850	58	40	40
Mini 14'	30	1400	8	00:28	0,200	68	23	62
Eco 40-60+Skaptørr	40	1400	5	07:55	3,215	61	25	53
	40	1400	2,5	05:50	1,780	42	24	53

5.11 Valg av tilleggsfunksjoner

Velg ønskede tilleggsfunksjoner før programmet startes. Når et program er valgt, vil symbolene for tilleggsfunksjonene som er valgt med programmet lyse.

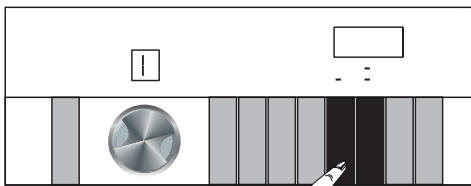

INFORMASJON

- Symboler for tilleggsfunksjoner, som ikke kan velges sammen med programmet, lyser ikke. Hvis du trykker på knappene for disse tilleggsfunksjonene, vil du høre en advarsel, og valget blir deaktivert.

Videre kan du også velge eller avbryte tilleggsfunksjonene som egner seg for det aktuelle programmet etter at vaskesyklusen har startet. Når vaskemaskinen når det punktet der det ikke lenger er mulig å velge enkelte tilleggsfunksjoner, vil den lage et lydvarsel.



INFORMASJON

- Enkelte funksjoner kan ikke velges sammen. Hvis en tilleggsfunksjon kommer i konflikt med en annen som ble valgt før maskinen startet, vil den første funksjonen avbrytes og den andre tilleggsfunksjonen vil være aktivt.
- En tilleggsfunksjon som ikke kan brukes sammen med programmet, kan ikke velges (Se. "Program- og forbrukstabell")
- Noen programmer har tilleggsfunksjoner som må brukes sammen med det valgte programmet. Disse funksjonene kan ikke velges bort.



INFORMASJON

- Hvis valgt fuktighetsnivå (stryketørt, skaptørt, ekstra skaptørt) ikke er nådd ved slutten av tørkesyklusen, vil maskinen forlenge programmets varighet automatisk. Programmet tar lenger tid.
- Hvis tidsstyrt tørking er valgt, vil programmet avsluttes ved tørkesyklusens slutt, selv om klesvasken ikke er tørr.
- Hvis valgt fuktighetsnivå (stryketørt, skaptørt, ekstra skaptørt) nås i løpet av tørkesyklusen, eller hvis det oppdages at tøyet er ekstra tørt i tidsstyrte tørkevalg, vil programmet vare kortere. Tidsreduksjon vil vises på skjermen.

5.11.1 Hjelpfunksjoner

• Hurtigvask

Når denne funksjonen er valgt, reduseres varigheten på de relevante programmene med 50 %.

De optimaliserte vasketrinnene, kraftige mekaniske bevegelser og optimalt vannforbruk sørger for at du oppnår en høy vaskeeffekt, til tross for redusert varighet.

• Damp

Bruk dette programmet for å redusere rynkene og forkort stryketiden for en liten mengde bomull, syntetiske eller blandede klær som ikke er flekkete.

• Fjernbetjening

Du kan bruke denne tilleggsfunksjonstasten til å koble produktet til smartenheter. Du finner mer detaljert informasjon under HomeWhiz-funksjon og fjernbetjeningsfunksjon.

• Tilpasset program

Denne tilleggsfunksjonen kan bare brukes for programmer for bomull og syntetisk sammen med HomeWhiz-appen. Når denne tilleggsfunksjonen er aktivert, kan du legge til opptil fire ekstra skylletrinn i programmet. Du kan velge og bruke enkelte tilleggsfunksjoner selv om de ikke finnes på produktet ditt. Du kan øke og redusere varigheten av programmer for bomull og syntetisk innenfor et sikkert område.



INFORMASJON

- Når tilleggsfunksjonen for det egendefinerte programmet er valgt, blir vaskeytelsen og strømforbruket annerledes enn angitt.

• Tørking

Denne funksjonen tørker klesvasken etter vaskesyklusen. Se programtabellen for programmer som kan brukes med denne funksjonen.

5.11.2 Funksjoner/programmer som velges ved å holde tasten inne i tre sekunder

• Rengjøring av trommel+ 3"

Trykk på og hold inne knappen for tilleggsfunksjon 2 i tre sekunder for å velge programmet. Brukes med jevne mellomrom (én gang hver 1–2 måneder) for å rengjøre trommelen og oppretthold nødvendig hygiene. Før programmet brukes damp for å mykne rester i trommelen. Programmet må kjøres med tom maskin. For å oppnå bedre resultater kan du tilsette avkalkingspulver for vaskemaskiner i vaskemiddelbeholder nr. «2». Dette programmet har et tørketrinn som kjører etter trommelrengjøringstrinnet, for å tørke maskinen innvendig.



INFORMASJON

- Dette er ikke et vaskeprogram. Det er et vedlikeholdsprogram.
- Ikke kjør programmet med gjenstander/tøy i maskinen. Hvis du prøver å gjøre det, oppdager maskinen at det er klesvask inni og avbryter programmet.

• Antikrøll+ 3"

Hvis du trykker på og holder inne valgknappen for sentrifugering i 3 sekunder, vil denne funksjonen velges, og oppfølgingslyset til programmet til det aktuelle programmet slås på. Når denne velges, luftes tøyet i opptil 8 timer etter at programmet er ferdig, for å hindre at det krølles. Du kan avbryte programmet og ta ut tøyet når som helst i løpet av denne 8-timers perioden. Trykk på funksjonsvalgknappen eller På/av-knappen for å avbryte funksjonen. Lampen for programoppfølging lyser helt til funksjonen avbrytes eller til trinnet er fullført. Når funksjonen ikke deaktiveres, forblir den aktiv i senere vaskesykluser også.

• Barnesikring 3"

Bruk barnesikringsfunksjonen for å hindre at barn leker med maskinen. Dermed kan du unngå eventuelle endringer i et program som er i gang.



INFORMASJON

- Når barnesikringen er aktivert, kan du trykke på På/av-knappen for å slå maskinen på eller av. Når du slår på maskinen igjen, vil programmet gjenoppta fra der den ble stoppet med barnesikringen aktivert.
- Hvis en knapp trykkes mens barnesikringen er aktivert, høres et lydvarsel, og barnesikringsikonet blinker.
- Barnesikring kan ikke velges mens fjernbetjeningsfunksjonen er aktivert.

Aktivering av barnesikringen:

Hold inne tilleggsfunksjonsknapp 1 i tre sekunder. Når nedtellingen «CL 3-2-1» på skjermen slutter, vises ikonet Barnesikring. Du kan slippe **tilleggsfunksjonsknapp 1** når denne advarselen vises.

Deaktivering av barnesikringen:

Hold inne tilleggsfunksjonsknapp 1 i tre sekunder. Når nedtellingen «CL 3-2-1» på skjermen slutter, forsvinner ikonet Barnesikring.

• Wireless Connection (Trådløs forbindelse)

Du kan bruke funksjonen for trådløs forbindelse til å koble maskinen til smartenheten din. På denne måten kan du bruke smartenheten til å få informasjon om maskinen og styre den.

Slik aktiverer du trådløs tilkobling:

Hold inne knappen for fjernbetjeningsfunksjonen i tre sekunder. Etter nedtelling "3-2-1" på skjermen, vil "Bluetooth"-symbolet bli vist. Slipp **knappen for fjernbetjeningsfunksjonen**. Ikonet for trådløs nett-forbindelse blinker mens produktet kobles til smartenheten din. Hvis tilkoblingen lykkes, vil ikonets lys forbli på.

Slik deaktiverer du trådløs tilkobling:

Hold inne knappen for fjernbetjeningsfunksjonen i tre sekunder. Når nedtellingen "3-2-1" på skjermen slutter, forsvinner ikonet "Bluetooth".



INFORMASJON

- For at den trådløse tilkoblingen skal aktiveres, må første oppsett av HomeWhiz-appen være fullført. Hvis du trykker på knappen for fjernbetjeningsfunksjonen etter fullført oppsett, blir trådløs forbindelse aktivert automatisk.

5.12 Tørketrinn

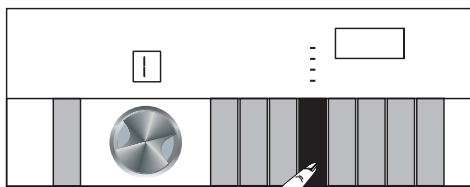

5.12.1 Jerntørr

Tørking fortsetter inntil tørrhetsnivået når trinnet «stryketørt».

5.12.2 Skaptørr

Tørking fortsetter inntil tørrhetsnivået når trinnet «garderobetørt».

5.12.3 Ekstra tørr

Tørking fortsetter inntil tørrhetsnivået når trinnet «Garderobe ekstra stryketørt».



INFORMASJON

- Tørrhetsnivået kan endres avhengig av blanding av vaskeri, type materiale, mengde og våtnivå av vasken.
- Ikke bruk maskinen til å tørke klesvask som inneholder blonder, tyll, glitter, perler, paletter, metalltråder etc. eller klesvask med høyt silkeinnhold.

5.12.4 Tidsstyrt tørking-minutter

Du kan velge 30, 90 eller 150 minutter tørking for å nå ønsket tørrnivå ved lav temperatur.



INFORMASJON

- For tørking av små mengder tøy (opptil to klesplagg) bør det velges tidsstyrt tørketrinn i et tørkeprogram for bomull eller syntetisk tøy, i henhold til type tøy.
- Hvis klesvasken ikke når ønsket tørrhetsgrad ved slutten av tørkeprogrammet, bør man velge tidsstyrt tørketrinn fra tørkeprogrammer for bomull eller syntetiske plagg i henhold til klestypen.
- Når denne funksjonen velges, tørker maskinen i henhold til innstilt tid, uavhengig av tørrhetsnivået som oppnås.

5.13 Tidsvisning

Mens programmet kjører, vises tiden som gjenstår til slutten av programmet i timer og minutter, f.eks. "01:30".



INFORMASJON

- Programvarighet kan avvike fra verdiene i «Program- og forbrukstabell» avhengig av vanntrykk, vannhardhet, temperatur, romtemperatur, type klesvask og -mengde, tilleggfunksjoner som er valgt, samt endringer i strømspenningen.

5.14 Sluttid

Med **Forsinket start**-funksjonen kan oppstarten av programmet forsinkes med inntil 24 timer. Etter at du har trykket på **Forsinket start**-knappen, vises programmets estimerte sluttid. Hvis sluttiden justeres, tennes **Forsinket start**-indikatoren.

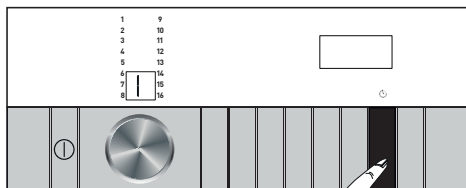

For å sikre at **Forsinket start**-funksjonen er aktivert og programmet avsluttes ved slutten av den definerte varigheten, bør du trykke på **Start/Pause** etter innstilling av varighet. **Start/Pause** slutter å blinke og forblir på.

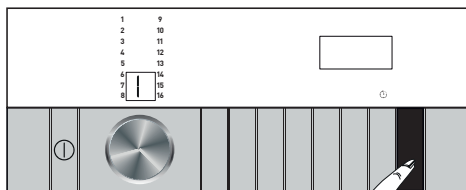

Hvis du vil avbryte **Forsinket start**-funksjonen, trykker du på **På/av**-knappen for å slå av og på maskinen.

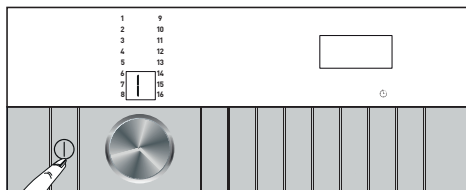

1. Åpne døren, legg i klesvasken og ha i vaskemiddel, etc.
2. Velg vaskeprogram, temperatur, sentrifugeringshastighet og tilleggfunksjoner etter behov.
3. Trykk på **Forsinket start**-knappen for å stille inn ønsket sluttidspunkt. **Forsinket start**-lampen tennes.
4. **Start/pause**-knapp. Tidsnedtellingen starter. «>»-symbolet i midten av sluttiden på skjermen vil begynne å blinke.



INFORMASJON

- Ikke bruk flytende vaskemidler hvis **Forsinket start**-funksjonen er aktivert! Flekker kan forbli på klærne.
- Døren forblir låst under nedtelling av sluttiden. Hvis du vil låse opp døren, trykker du på **Start-/Pause**-knappen for å sette maskinen i pausemodus. Deretter kan du legge inn ekstra tøy i maskinen. På slutten av nedtellingen forsvinner tidsforsinkelsessymbolet, vaskingen starter og tiden for det valgte programmet vises på displayet.
- Når du har fullført valget av sluttid, viser skjermen sluttiden, samt varigheten for det valgte programmet.

5.15 Starte programmet

1. Trykk på **Start/pause**-knappen for å starte programmet.

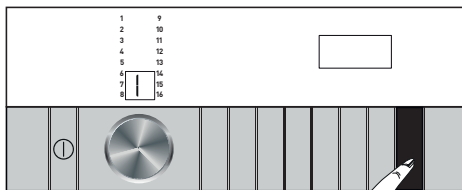

2. Lastdøren låses. Når døren er låst står det vises symbolet for låse dør på skjermen.
3. Oppfølgingsindikatoren lyser på skjermen for å vise gjeldende programtrinn. Når det kjøringsprogrammet er valgt, lyser lysdiodene for tørkeoppfølging i rekkefølge.

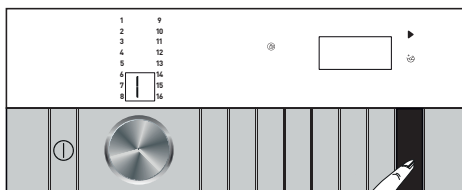



INFORMASJON

- Hvis ingen programmer startes og ingen knapper trykkes innen 10 minutter etter at du har valgt program, slår maskinen seg av automatisk. Displayet og alle indikatorer slukkes. Hvis du trykker på På/av-knappen, vises standard programinformasjon.

5.16 Dørlås på lastedøren

Maskindøren er utstyrt med et låsesystem som forhindrer åpning av døren når vannvået er høyt. Når døren er låst, vil et «Låst dør»-symbol vises på skjermen.



Åpne lastedøren ved strømbrudd



INFORMASJON

- Ved et strømbrudd kan du åpne lastedøren manuelt ved å bruke nødhåndtaket under pumpefilteret.



ADVARSEL!

- Pass på at det ikke er vann i maskinen før du åpner døren, for å unngå oversvømmelse. Vann kan være varmt og kan forårsake skolding.

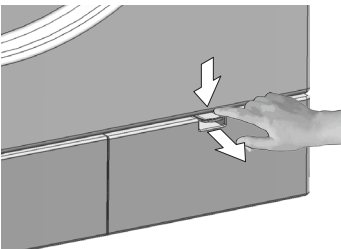

- Slå av og koble fra apparatet. Åpne dekselet på pumpefilteret.

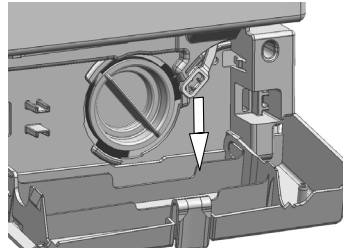

- Fjern nødhåndtaket til lastedøren bak filterdekselet med et verktøy.
- Åpne lastedøren ved å trekke nødporten til lastedøren nedover.
- Forsøk å dra håndtaket nedover igjen hvis lastedøren ikke åpnes.
- Ta nødhåndtaket til lastedøren til dens opprinnelige stilling etter at du har åpnet lastedøren.

5.17 Endring av valg etter at programmet har startet

5.17.1 Ilegging av tøy etter at programmet har startet

Hvis maskinstatusen tillater ilegging av tøy, blir symbolet for ilegging av tøy aktivert på skjermen. Når du i slike tilfeller trykker på **Start/pause**-knappen, deaktiveres dørlåsen, og døren åpnes slik at du kan legge inn tøy. Når dørlåsen er deaktivert, forsvinner dørlåsesymbolet på displayet. Når du har lagt inn tøyet, lukker du døren og trykker en gang til på **Start/pause**-knappen for å gjenoppta vaskesyklusen.

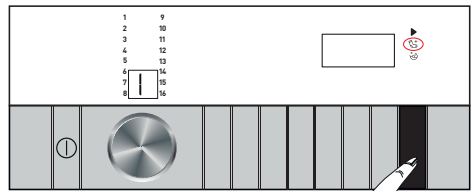

5.17.2 Sette maskinen i pausemodus:

Trykk på **Start/pause** for å slå maskinen til pause-modus mens et program kjører. Pausesymbolet vil blinke på skjermen.

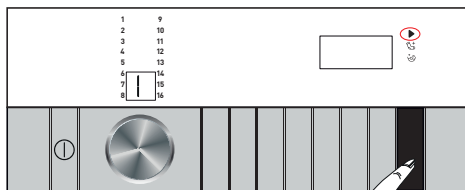

5.17.3 Endre programvalgene etter at programmet har startet:

Programendringer er ikke tillatt etter at et program har startet. Hvis barnesikring ikke er aktivert, kan du velge et nytt program etter at du har satt det gjeldende programmet på pausemodus. Dette avbryter det aktive programmet.



INFORMASJON

- Det nylig valgte programmet begynner på nytt.

5.17.4 Å endre hjelpefunksjonsinnstillinger, sentrifugeringshastighet og temperatur

Avhengig av hvilket trinn programmet har nådd, kan du avbryte eller aktivere tilleggsfunksjoner. Se «Velge tilleggsfunksjoner». Du kan også endre innstillinger for hastighet, temperatur og tørking. Se delene «Valg av sentrifugehastighet» og «Temperaturvalg».



INFORMASJON

- Hvis endringer ikke er tillatt, høres en lydvarsel.
- Lastdøren kan ikke åpnes hvis vanntemperaturen i maskinen er høy eller vannivået er over døråpningen.

5.18 Avbryte programmet

Programmet avbrytes når maskinen slås av og på igjen. Trykk og hold inne **På/av**-knappen i tre sekunder.

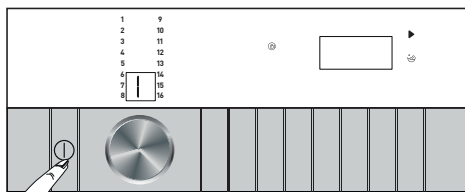

INFORMASJON

- Hvis du trykker på På/av-knappen når barnesikringen er aktivert, blir ikke programmet avbrutt. Først må du deaktivere barnesikringen.
- Hvis du ønsker å åpne døren etter at du har avbrutt programmet, men det er ikke mulig å åpne døren fordi vannivået i maskinen går over døren åpning, angi Programvalg-knappen til Pumpe+Sentrifuger-programmet og tøm maskinen for vann.

5.19 Programslutt

Når programmet er ferdig, vil «Slutt» lyse. Hvis du ikke trykker på noen knapper innen det har gått ti minutter, slår produktet seg av automatisk. Displayet og alle indikatorer slukkes. Fullførte programtrinn vises på displayet hvis du trykker på På/av-knappen.

5.20 Maskinen har funksjonen «Pausemodus».

Etter at du har brukt på / av-knappen for å slå på maskinen, hvis du ikke starter et program i utvalgsestrinnet eller ikke utfører noe annet, eller hvis du ikke gjør noe i løpet av to minutter etter at det valgte programmet er avsluttet, vil automatisk bytte til energisparemodus. Hvis produktet ditt har en skjerm som viser programtiden, slås også denne helt av. Hvis du vrir på programvelgeren eller trykker på en hvilken som helst knapp, gårlampene og displayet tilbake til forrige posisjon. Valgene du foretar når du går ut av strømsparemodus kan endres. Kontroller at de er riktige før du starter programmet. Om nødvendig, gjøres justeringer på nytt. Dette er ikke en feil.

5.21 Bruk av fjernbetjeningsfunksjonen

Med fjernbetjeningsfunksjonen kan du bruke smartenheten din til å sjekke vaskemaskinen og få mer informasjon om statusen til maskinen. Med fjernbetjeningsfunksjonen kan du bruke den smartenheten til å gjøre mange ting som også kan utføres på maskinen. Pluss, enkelte funksjoner kan bare brukes med fjernbetjeningsfunksjonen. Du må laste ned fjernbetjeningsfunksjonen til smartenheten fra app-butikken for å bruke WLAN-funksjonen på maskinen din. Sørg for at smartenheten er tilkoblet Internett for å installere appen.

Hvis du bruker appen for første gang, må du følge instruksjonene på skjermen for å fullføre registreringen av brukerkontoen. Når registreringen er fullført, kan du bruke alle dine produkter som har fjernbetjeningsfunksjonen ved bruk av denne kontoen.

Under oppsettet må Bluetooth være aktivert på smartenheten, og selve enheten må være koblet til Internett. Smartenheten må være i nærheten av vaskemaskinen. På siden «Produkter» kan du trykke på «Legg til / fjern produkter» for å se produktene som er knyttet til kontoen din. Du kan kombinere disse produktene på denne siden. Straks appen er installert, kan fjernbetjeningsfunksjonen tillate vaskemaskinen å sende deg varsler via smartenheten.



INFORMASJON

- Gå til www.homewhiz.com for å se hvilke Android- og iOS-versjoner som støttes av HomeWhiz-appen.

Vaskemaskinen din vil sende deg et varsel via HomeWhiz-applikasjonen i følgende tilfeller:

- Når programmet er fullført
- når ileggsdøren på vaskemaskinen åpnes
- Advarselen «Ikke vann» vises.
- Det foreligger sikkerhetsadvarsler,



INFORMASJON

- For å bruke HomeWhiz-funksjonen må appen være installert på smartenheten, og vaskemaskinen må være parett med smartenheten din via Bluetooth. Hvis vaskemaskinen ikke er parett med smartenheten, fungerer den som et apparat som ikke har HomeWhiz-funksjonen.
- Produktet fungerer når smartenheten er parett via Bluetooth. Gjennom denne paringen aktiveres kontroller som utføres på appen. På grunn av dette må Bluetooth-signalet mellom produktet og den smarte enheten være kraftig nok.



ADVARSEL!

- Alle sikkerhetstiltak beskrevet i delen «**GENERELLE SIKKERHETSINSTRUKSJONER**» i brukerhåndboken gjelder også for fjernbetjening med fjernbetjeningsfunksjonen.
- For HomeWhiz-oppsettet må smartenheten være koblet til Internett. Ellers vil HomeWhiz-appen ikke la deg fullføre prosessen med oppsettet. Kontakt Internett-leverandøren hvis du har problemer med Internett-forbindelsen.

5.21.1 Installere appen for fjernkontroll.

For at appen skal kjøre, må det opprettes en forbindelse mellom produktet og appen.



ADVARSEL!

- For HomeWhiz-oppsettet må smartenheten være koblet til Internett. Ellers vil HomeWhiz-appen ikke la deg fullføre prosessen med oppsettet. Kontakt Internett-leverandøren hvis du har problemer med Internett-forbindelsen.
- Hvis du legger til et produkt for første gang, trykker du på «Legg til / fjern produkt» på appen og trykker på «Trykk her for å koble produktet til nettverket». Følg trinnene i appen for å installere den.
- For å starte oppsettet må du sørge for at maskinen er avslått. Trykk og hold inne På/av-knappen og fjernbetjeningsknappen samtidig i fem sekunder for å sette vaskemaskinen i Fjernbetjening-oppsettmodus.

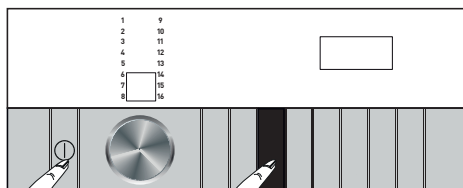

- I Fjernbetjening-oppsettmodus vises et animert bilde på skjermen, og det trådløse ikonet blinker til maskinen kobles til smartenheten. I denne modusen er kun På/av-knappen aktivert. Andre knapper har ingen funksjon.

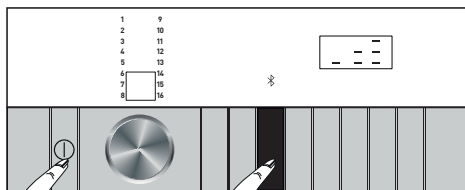

- Trykk på «Legg til / fjern produkt» på appen, og klikk deretter på «Koble til nytt produkt til nettverket».
- Følg instruksjonene på skjermen på appen for fjernkontroll.
- Når oppsettet er fullført, må du gi vaskemaskinen et navn. Nå kan du se produktet du nettopp har lagt til på siden «Produkter».



INFORMASJON

- Hvis oppsettet ikke fullføres innen fem minutter, slås vaskemaskinen av automatisk. I så fall må du starte oppsettet på nytt. Ring autorisert servicetekniker hvis problemet vedvarer.



INFORMASJON

- Du kan bruke vaskemaskinen med mer enn én smartenhet. Dette kan du gjøre ved å laste ned fjernkontroll-appen på den andre smartenheten også. Når du starter appen, må du logge på kontoen du opprettet tidligere og pare vaskemaskinen. Ellers kan du lese «Sette opp en vaskemaskin som er tilkoblet noen andre sin konto».



INFORMASJON

- Fjernkontroll-appen kan be deg om å legge inn produktnummeret som er angitt på etiketten til produktet. Produktetikett finnes på innsiden av døren. Produktnummer er skrevet på denne etiketten.

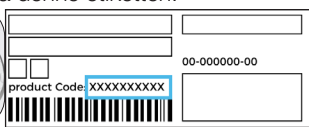

5.21.2 Sette opp en vaskemaskin som er tilkoblet noen andre sin konto

Hvis vaskemaskinen du vil bruke har vært registrert i systemet med kontoen til en annen person, oppretter du en ny konto og logger deg på denne kontoen i HomeWhiz-appen for å registrere Fjernbetjening og sette opp maskinen. Etter pålogging, installerer du produktet ved å følge trinnene i avsnitt 5.21.1.



INFORMASJON

- Din forespørsel om å legge til produktet sendes til produktets eier via e-post. Når eieren har godtatt forespørselen din, kan du begynne å bruke produktet. I tillegg kan produktets eier godta eller avvise forespørselen som sendes gjennom appen. For dette må personen velge Innstillinger-fanen på hovedsiden av appen. De må gå til siden for brukerkoblingsinnstillinger og godta forespørselen, hvis de vil.

5.21.3 Slette kontotilkobling av fjernkontroll

For å slette koblingen av en vaskemaskin som har blitt koblet til en andres konto, følg trinnene nedenfor.

- Trykk på På/av-knappen for å slå på vaskemaskinen.
- Mens maskinen er slått på, holder du inne Fjernbetjening- og Forsinket start-knappen i fem sekunder.

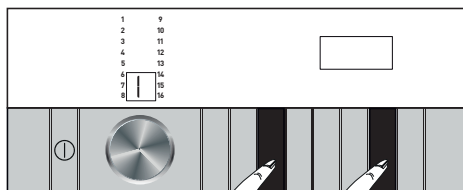

- Etter nedtelling «5-4-3-2-1» på displayet, vil du høre et pip for din forespørsel. Hvis du sletter koblingen, vil det ta noen sekunder. Når det er fullført, vil du høre to pip.



ADVARSEL!

- Når du har fullført denne prosedyren kan du ikke bruke fjernbetjeningsfunksjonen på maskinen før du utfører oppsettet på nytt.
- Maskinen må være tilkoblet smarteheten din for at kontoparingen skal kunne slettes. Din forespørsel blir mottatt. Paringen slettes automatisk så snart maskinen kobles til smartenheten din.

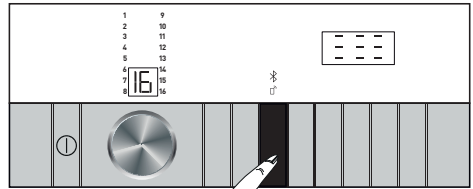

Når fjernbetjeningsfunksjonen er på, kan du bare styre påslåing, avslåing og oppfølging av status via vaskemaskinen. Og alle funksjoner, bortsett fra barnesikring, kan styres via programmet. Funksjonsindikatoren på knappen viser om fjernbetjeningsfunksjonen er på eller av. Hvis fjernbetjeningsfunksjonen er av, kan du styre alle operasjoner på vaskemaskinen, og bare oppfølging av status kan gjøres i appen. Hvis fjernkontrollfunksjonen ikke kan aktiveres, vil du høre en advarsel etter at du har trykket på knappen. Eksempler på dette er når Bluetooth-innstillingen er slått av, ingen enheter er parert med Bluetooth eller vaskemaskindøren er åpen. Når du har aktivert denne funksjonen på vaskemaskinen, forblir den aktivert bortsett fra under visse forhold, og du kan styre vaskemaskinen eksternt via internett, uansett om vaskemaskinen er slått på eller av og uavhengig av sted.

I enkelte tilfeller deaktiverer den seg selv av sikkerhetsårsaker:

- Når vaskemaskinen har strøbrudd
- Når ileggdøren på vaskemaskinen åpnes
- Når På/av-knappen på betjeningspanelet er trykket inn

5.21.5 Feilsøking

Følg trinnene nedenfor hvis du har problemer med å kontrollere eller tilkobling. Kontroller om problemet fortsetter etter at du har iverksatt tiltakene. Hvis problemet ikke er løst, gjør du følgende.

- Kontroller om smartenheten er tilkoblet det relevante hjemmenettverket.
- Start produktappen på nytt.
- Fortsett til innstillingsmenyen på produktet og bytt Trådløs tilkobling: Av til trådløs tilkobling: På og koble til via applikasjonen på nytt.
- Hvis forbindelsen ikke kan opprettes ved hjelp av tiltakene over, må du gjenta førstegangsinnstillingen på vaskemaskinen.

Ring den autoriserte serviceteknikeren hvis problemet vedvarer.

5.21.4 Bruk av fjernbetjeningsfunksjonen

Etter at du har satt opp fjernbetjeningsfunksjonen, vil trådløs tilkobling bli aktivert automatisk. For å aktivere eller deaktivere den trådløse tilkoblingen, se 5.11.2 Trådløs tilkobling

Hvis du slår maskinen av og på mens Bluetooth er aktiv, kobler den til på nytt automatisk. Hvis den parrede enheten er utenfor rekkevidde, avsluttes den trådløse tilkoblingen automatisk. Derfor må du slå Bluetooth på igjen hvis du vil bruke fjernbetjeningsfunksjonen. Du kan kontrollere Internettssymbolet på skjermen for å følge med på tilkoblingsstatusen. Hvis symbolet lyser konstant, har du tilkobling. Hvis symbolet blinker, prøver produktet å koble til. Hvis symbolet er av, har du ingen forbindelse.



ADVARSEL!

- Når den trådløse forbindelsen i produktet er på, kan du velge fjernbetjeningsfunksjonen. Hvis du ikke kan velge fjernbetjeningsfunksjonen, må du sjekke statusen for nettverksforbindelsen. Hvis tilkoblingen er mislykket, må du gjenta førstegangsinnstillingen på apparatet.

Hvis du vil styre vaskemaskinen eksternt, trykker du på Fjernbetjening-knappen for å aktivere fjernbetjeningsfunksjonen. Når produktet velges, ser du et skjerm bilde som ligner på det under.

6 Vedlikehold og rengjøring

Produktets levetid blir lengre og problemer som oppstår hyppig, reduseres hvis det rengjøres med jevne mellomrom.

6.1 Rengjøre såpeskuffen

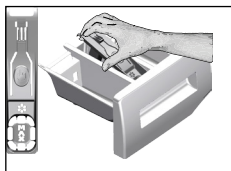

Rengjør vaskemiddelskuffen med jevne mellomrom (hver 4-5 vaskesyklus), som vist nedenfor, for å unngå oppsamling av vaskemiddel i pulverform over tid.

1. Ta vannlåsen av ved å løfte den opp bakfra som vist på bildet. Etter å ha utført de nedenfor nevnte rengjøringsprosedyrene, setter du vannlåsen tilbake, og skyver den framre delen nedover for å være sikker på at låsetappen tar inngrep.



INFORMASJON

- Hvis mer enn en normal mengde vann og tøymykner begynner å samles i beholderen, må den renses.

2. Vask vaskemiddelskuffen og vannlåsen med større mengder lunkeent vann i en oppvaskkum. Rengjør med en egnet børst eller bruk hansker for å unngå at restene kommer i kontakt med huden din.
3. Sett skuffen tilbake på plass etter rengjøring og sørg for at den sitter godt.

6.2 Rengjøre ileggsdøren og trommelen

For produkter med trommelrengjøringsprogram, se Betjening av produktet - Programmer.



Etter hver vask må du sørge for at ingen fremmedlegemer ligger igjen i trommelen. Hvis hullene på belgen som vises på figuren er blokkerte, må du åpne hullene ved hjelp av en tannstikker.



INFORMASJON

- Fremmede metallstoffer i trommelen vil forårsake rustflekker. Rengjør flekker på trommeloverflaten ved bruk av rengjøringsmidler for rustfritt stål. Bruk aldri stålull eller stålsvatt.



FORSIKTIG!

- Bruk aldri svamp eller skrubbe-materialer. Det vil skade de lakkerte, forkrommede og plastbelagte overflatene.

6.3 Rengjøre kabinettet og kontrollpanelet

Tørk av maskinen med såpevann eller ikke-etsende, milde gel-rengjøringsmidler etter behov, og tørk av med en myk klut. Bare bruk en myk og fuktig klut til å rengjøre kontrollpanelet.

6.4 Rengjøre vanninntaksfiltrene

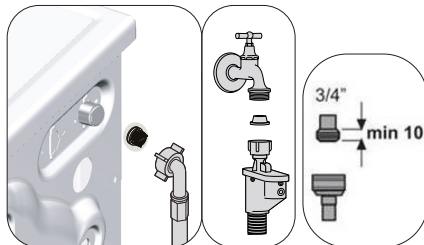

Det er et filter på enden av hver vanninntaksventil på baksiden av maskinen, og også i enden av hver vanninntaksslange ved tilkoblingen til kranen. Disse filterne forhindrer fremmede stoffer og skitt i vannet fra å komme inn i vaskemaskinen. Rengjør filtre etter behov.

1. Lukk kranene.
2. Fjern mutterne på vanninntaksslangene for å få tilgang til filterene på vanninntaksventilene. Rengjør dem med en egnet børste. Hvis filterene er svært skitne kan de fjernes med en tang og deretter rengjøres.
3. Ta ut filterene på den flate enden av vanninntaksslangene sammen med pakningene og rengjør nøye under rennende vann.
4. Sett godt på plass pakninger og filtre, og trekk til slangemutrene for hånd.

6.5 Tømme resterende vann og rengjøre pumpefilteret

Filtersystemet i maskinen din forhindrer at gjenstander som knapper, mynter og fabrikkfibre tilstopper pumpeimpelleren under tømming av vaskevannet. Dermed vil vannet tømmes uten problemer, og levetiden på pumpen vil forlenges. Hvis maskinen ikke tømmer vannet, er pumpefilteret tilstoppet. Filteret må rengjøres når det er tilstoppet eller hver 3. måned. Vannet må først tømmes for å rense pumpefilteret. I tillegg, før transport av maskinen (f.eks. ved flytting til et nytt hus) eller hvis vannet fryser, kan det hende at vannet må tømmes helt ut.



FORSIKTIG!

- Fremmedlegemer som blir liggende i pumpefilteret kan skade produktet eller kan forårsake støyproblemer.
- I områder der det er fare for av vannet kan fryse, skal kranen stenges, og vannslangen skal tas av og maskinen må tømmes for vann når den ikke skal brukes.
- Etter hver bruk skal kranen som er koblet til hovedslangen stenges.

1. For å rengjøre skittent filter og tømme ut vannet må du først trekke ut støpslet og stenge av vannet.



FORSIKTIG!

- Temperaturen i vannet inne i maskinen kan stige til opptil 90 ° C. For å unngå fare for brannskader må du vente med å rengjøre filteret til vannet i maskinen er avkjølt.

2. Åpne filterlokket. Skyv tappen i pilens retning, og trekk dekslet til deg.



3. Tømme ut vannet i maskinen.

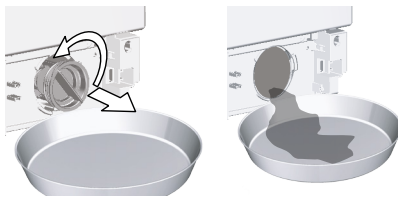

- a. For å samle vannet som kommer ut av filteret, plasser en stor, lav beholder foran filteret.
 - b. Drei og løsne pumpefilteret inntil vannet begynner å strømme ut (mot klokken). Fyll vannet inn i beholderen du har plassert foran filteret. Hold en klut klar til å suge opp vannsøl.
 - c. Når vannet inne i maskinen er tørt, ta ut filteret helt ved å dreie på det.
4. Rengjør alle rester inne i filteret, samt fibre, hvis noen, rundt pumpeimpellerområdet.
 5. Sett filteret på plass.
 6. Lukk filterdekslet.

7 Feilsøking

Programmer starter ikke når lastedøren lukkes.

- Start-/Pause-/Avlyst-tasten er ikke trykket ned.>>> *Trykk ned Start-/Pause-/Avlyst-tasten.
- Hvis lasten er for mye, kan det være vanskelig for lastedøren å lukkes.>>> *Legg inn mindre vask og sørg for at lastdøren er lukket riktig..

Programmet kan ikke startes eller velges.

- Maskinen har gått over til selvbeskyttende modus pga. et problem som har med tilførsel/forsyning å gjøre (nettspenning, vanntrykk osv.). >>> Hold av/på-knappen inne i tre sekunder for å tilbakestille maskinen til fabrikkinnstillinger. (Se "Avbryte programmet".)

Vann i maskinen.

- Noe vann kan ha blitt værende i produktet på grunn av kvalitetskontrollprosesser under produksjonen. >>> Dette er ikke en feil; vann er ikke skadelig for maskinen.

Det lekker vann fra bunnen av produktet.

- Det er et problem med slanger eller pumpefilteret. >>> Forsikre deg om at pakningene på vanninntaksslengene er godt festet. Fest slangen godt til kranen.
- Pumpefilteret er ikke helt lukket >>> Sørg for at pumpefilteret er helt lukket.

Maskinen tar ikke inn vann.

- Kranen er stengt. >>> Åpne kranen.
- Vanninntaksslangen er bøyd. >>> Rett ut slangen.
- Vanninntaksfilteret er tett. >>> Rengjør filteret.
- Lastdøren er ikke lukket. >>> Lukk lastedøren.

Maskinen tømmes ikke for vann.

- Vanntømmeslangen kan være tilstoppet eller vridd. >>> Rengjør eller rett ut slangen
- Pumpefilteret er tett. >>> Rengjør pumpefilteret.

Maskinen vibrerer eller lager støy.

- Maskin kan ha blitt stående ubalansert. >>> Juster føttene for å få maskinen i vater.
- Noe hardt kan ha kommet inn i pumpefilteret. >>> Rengjør pumpefilteret.
- Transporteringssikringsboltene er ikke fjernet. >>> Fjern transporteringssikringsboltene.
- Mengden klesvask i maskinen kan være for liten. >>> Ha mer tøy i maskinen.
- Maskinen vil kunne være overbelastet med tøy. >>> Ta ut noe av klesvasken fra maskinen eller fordel tøyet for hånd for å balansere det mer jevnt i maskinen.
- Maskinen er kanskje i kontakt med en hard flate. >>> Sørg for at maskinen ikke har kontakt med noe.

Maskinen stoppet rett etter at programmet startet.

- Maskinen har kanskje stoppet midlertidig på grunn av lav spenning. >>> Den vil gjenoppta driften når spenningen gjenopprettes til normalt nivå.

Maskinen tømmer vannet den tar inn med en gang.

- Avløpsslangen kan være på en upassende høyde. >>> Koble vannavløpsslangen som beskrevet i brukerhåndboken.

Ikke noe vann kan ses i maskinen under vasking.

- Vannnivå kan ikke ses utenfor maskinen. Dette er ingen feil.

Lastdøren kan ikke åpnes.

- Dørlåsen aktiveres på grunn av vannnivået i maskinen. >>> Tøm vannet ved å kjøre pumpe- eller sentrifugeprogrammet.
- Maskinen kan være oppvarming vannet eller i spinnetrinn.>>> Vent til programmet er ferdig.
- Lastdøren kan være fastkjørt på grunn av det trykket det er utsatt for. >>> Hold grepet, trykk og trekk lastdøren for å frigjøre det fra trykket og åpne det.
- Lastdøren åpnes ikke hvis det ikke er strøm. >>> For å åpne lastdøren, åpne pumpedekselet og trekk ned nødhåndtaket plassert på baksiden av den nevnte hetten. Se «Dørlås».

Vaskingen tar lenger tid enn spesifisert i brukerveiledningen.(*)

- Vanntrykket kan være lavt. >>> Siden mengden vann har gått ned, vil maskinen vente til det tar tilstrekkelig vann for å unngå dårlig vaske kvalitet. Derfor blir vasketiden lenger.
- Spenningen kan være lav. >>> Hvis forsyningsspenningen er lav, blir vasketiden utvidet for å unngå dårlig vaske kvalitet.
- Inngangstemperaturen på vannet kan være lav. >>> Tiden som kreves for å varme opp vannet blir lengere under kalde årstider. Vasketiden kan også forlenges for å unngå dårlige vaskeresultater.
- Antall skyllingsykluser og / eller mengden skyllvann kan ha økt. >>> Når det er behov for en bedre skylletelse, øker maskinen mengden skyllvann, og tilfører en annen skyllingsyklus, om nødvendig.
- Sterk skumdannelse kan ha oppstått og det automatiske skumdempingssystemet kan ha blitt aktivert på grunn av bruk av for mye vaskemiddel. >>> Bruk anbefalt mengde vaskemiddel.

Programtiden teller ikke ned. (På modeller med display) (*)

- Timeren kan stoppe under vanninntak. >>> Timerindikatoren teller ikke ned før maskinen har tatt inn en tilstrekkelig vannmengde. Når mengden vann som kommer ned, vil maskinen vente til det tar nok vann inn for å unngå dårlige vaskeresultater. Timerindikatoren vil gjenoppta nedtellingen etter denne.
- Timeren kan stoppe under oppvarmingstrinnet. >>> Timerindikatoren teller ikke ned før maskinen når den valgte temperaturen.
- Timeren kan stoppe under sentrifugeringstrinnet. >>> Det automatiske deteksjonssystemet for ubalansert tøy kan være aktivert pga. feil fordeling av klesvask i trommelen.

Programtiden teller ikke ned. (*)

- Vasken i maskinen kan være ubalansert. >>> Det automatiske deteksjonssystemet for ubalansert tøy kan være aktivert pga. ujevn fordeling av klesvask i trommelen.

Maskinen bytter ikke til sentrifugertrinet. (*)

- Vasken i maskinen kan være ubalansert. >>> Det automatiske deteksjonssystemet for ubalansert tøy kan være aktivert pga. ujevn fordeling av klesvask i trommelen.
- Maskinen sentrifugerer ikke hvis vannet ikke er tømt helt ut. >>> Kontroller filteret og avløpslangen.
- Sterk skumdannelse kan ha oppstått og det automatiske skumdempingssystemet kan ha blitt aktivert på grunn av bruk av for mye vaskemiddel. >>> Bruk anbefalt mengde vaskemiddel.

Vaskeytelsen er dårlig: Klær blir grå. (**)

- Utilstrekkelig mengde vaskemiddel har blitt brukt over lang tid. >>> Bruk anbefalt mengde vaskemiddel i henhold til vannets hardhet og tøyet.
- Vasking har blitt utført ved lave temperaturer over lang tid. >>> Velg egnet temperatur for tøyet som skal vaskes.
- Varmt vann og utilstrekkelig vaskemiddel. >>> Ved å bruke hardt vann sammen med utilstrekkelig vaskemiddel, kan det føre til opphopning av smuss og falming på klesvasken i tide. Det er vanskelig å eliminere denne gråheten når den oppstår. Bruk anbefalt mengde vaskemiddel som passer til vannets hardhet og vasken.
- For mye vaskemiddel har blitt brukt. >>> Bruk anbefalt mengde vaskemiddel i henhold til vannets hardhet og klesvasken.

Vaskeytelsen er dårlig: Flekker forsvinner ikke, eller vasken blir ikke hvitere. (**)

- Utilstrekkelig mengde vaskemiddel brukes. >>> Bruk anbefalt mengde vaskemiddel i henhold til klesvasken.
- Maskinen kan ha blitt overbelastet. >>> Ikke overbelast maskinen. Bruk de anbefalte mengdene i «Program- og forbrukstabell».
- Feil program og temperatur ble valgt. >>> Velg egnet program og temperatur for tøyet som skal vaskes.
- Feil type vaskemiddel brukes. >>> Bruk originalt vaskemiddel som passer til maskinen.
- Vaskemiddelet er tilsatt i feil kammer. >>> Ha vaskemiddel i riktig kammer. Ikke bland blekemiddelet og vaskemiddelet med hverandre.

Vaskeytelsen er dårlig: Oljeflekker vises på klesvasken. (**)

- Trommelen har kanskje ikke blitt rengjort regelmessig. >>> Rengjør trommelen regelmessig. For å gjøre dette, se. 6.2.

Vaskeytelsen er dårlig: Klær lukter dårlig. (**)

- Vasking ved lave temperaturer og / eller med korte programmer i lang tid, vil forårsake lukt og bakterier i trommelen. >>> La vaskemiddelskuffen og lastøren av maskinen stå hvert år etter hver vaskesyklus. Dermed kan det ikke dannes et fuktig miljø som er bra for bakterier på innsiden av maskinen.

Fargen på klærne falmer. (**)

- Maskinen kan ha blitt overbelastet. >>> Ikke overbelast maskinen.
- Vaskemiddelet har blitt fuktig. >>> Oppbevar vaskemidler i lukket beholder i et fuktfritt miljø, og ikke utsett dem for høye temperaturer.
- En høyere temperatur er valgt. >>> Velg riktig program og temperatur etter type og skittenhetsnivå på vasken.

Skylletelsen er dårlig:

- Mengden, merket og oppbevaringsforholdene for vaskemiddelet som brukes, er ikke riktig. >>> Bruk et vaskemiddel som er egnet for vaskemaskinen og klesvasken. Oppbevar vaskemidler lukket i et fuktfritt miljø, og ikke utsett dem for høye temperaturer.
- Vaskemiddelet kan ha blitt lagt til feil rom. >>> Hvis du legger til vaskemiddel i forvaskammeret, selv om du ikke har valgt et forvaskprogram, kan maskinen ta dette vaskemiddelet under skyllings- eller myknerstrinet. Tilsatt vaskemiddel i riktig del.
- Pumpefilteret er tilstoppet. >>> Kontroller filteret.
- Avløpslangen er bøyd. >>> Kontroller avløpslangen.

Klesvasken blir stiv etter vask. (**)

- Utilstrekkelig mengde vaskemiddel brukes. >>> Hvis vannets hardhet er høy, kan bruk av utilstrekkelig mengde vaskemiddel gjøre at vasken blir stiv over tid. Bruk egnet mengde vaskemiddel i henhold til vannets hardhet.
- Vaskemiddelet kan ha blitt lagt til feil rom. >>> Hvis du legger til vaskemiddel i forvaskammeret, selv om du ikke har valgt et forvaskprogram, kan maskinen ta dette vaskemiddelet under skyllings- eller myknerstrinet. Tilsatt vaskemiddel i riktig kammer.
- Vaskemiddelet kan være blandet med tøymykneren. >>> Ikke bland tøymykneren med vaskemiddelet. Vask og rengjør skuffen med varmt vann.

Klærne lukter ikke som tøymykneren. (**)

- Vaskemiddelet kan ha blitt lagt til feil rom. >>> Hvis du legger til vaskemiddel i forvaskammeret, selv om du ikke har valgt et forvaskprogram, kan maskinen ta dette vaskemiddelet under skyllings- eller myknerstrinet. Vask og rengjør skuffen med varmt vann. Tilsatt vaskemiddel i riktig kammer.
- Vaskemiddelet kan være blandet med tøymykneren. >>> Ikke bland tøymykneren med vaskemiddelet. Vask og rengjør skuffen med varmt vann.

Opphoping av rester i vaskemiddelskuffen. (**)

- Vaskemiddel kan ha blitt lagt til i våt skuff. >>> Tørk vaskemiddelskuffen før du legger til vaskemiddel.
- Vaskemiddelet har blitt fuktig. >>> Oppbevar vaskemiddel i lukket beholder i et fuktfritt miljø, og ikke utsett det for høye temperaturer.
- Vanntrykket er lavt. >>> Kontroller vanntrykket.
- Vaskemiddelet i hovedvaskammeret kan ha blitt vått mens vannet til forvasken ble tatt inn. Hullene i vaskemiddelkammeret er tilstoppet. >>> Kontroller hullene, og rengjør dem hvis de er tilstoppet.
- Det er et problem med ventilene i vaskemiddelskuffen. >>> Kontakt den autoriserte serviceagenten.
- Vaskemiddelet kan være blandet med tøymykneren. >>> Ikke bland tøymykneren med vaskemiddelet. Vask og rengjør skuffen med varmt vann.

Det er vaskemiddel igjen på vasken.

- Maskinen kan ha blitt overbelastet. >>> Ikke overbelast maskinen.
- Feil program og temperatur ble valgt. >>> Velg egnet program og temperatur for tøyet som skal vaskes.
- Feil vaskemiddel ble brukt. >>> Velg egnet vaskemiddel for tøyet som skal vaskes.

For mye skum dannes i maskinen. ()**

- Feil vaskemidler kan ha blitt brukt i vaskemaskinen. >>> Bruk vaskemidler som er egnet for vaskemaskinen.
- For mye vaskemiddel brukes. >>> Bare bruk en tilstrekkelig mengde vaskemiddel.
- Vaskemiddel kan ha blitt lagret under upassende forhold. >>> Hold vaskemiddelet i et lukket og tørt område. Ikke oppbevar det på svært varme steder.
- Masket vasketøy som tuller kan skumme for mye på grunn av deres tekstur. >>> Bruk mindre vaskemiddel for disse stofftyper.
- Vaskemiddelet er tilsatt i feil kammer. >>> Ha vaskemiddel i riktig kammer.
- Tøymykner tas inn for tidlig. >>> Det kan være et problem med ventilene eller tøymyknerskuffen. Ring den autoriserte serviceagenten.

Skum flommer over i vaskemiddelskuffen.

- For mye vaskemiddel er brukt. >>>> Bland én spiseskje tøymykner med halv liter vann og hell blandingen i hovedvaskammeret i vaskemiddelskuffen.
- Tilsett vaskemiddel i maskinen som egner seg for de programmene og de maksimale lastene som er indikert i «Program- og forbrukstabell». Når du bruker ekstra kjemikalier (flekkjernere, blekemidler osv.), må du redusere mengden vaskemiddel.

Vasken forblir våt på slutten av programmet. (*)

- Sterk skumdannelse kan ha oppstått og det automatiske skumdempingssystemet kan ha blitt aktivert på grunn av bruk av for mye vaskemiddel. >>> Bruk anbefalt mengde vaskemiddel.

Tørking tar for lang tid.

- For mye tøy er lagt inn. >>> Ikke fyll for mye tøy i maskinen.
- Tøyet er ikke nok sentrifugert. >>> Sentrifuger ved høyere hastighet under vasketrinnet i vaskemaskinen med tørketrommel.
- Kranen er stengt. >>> Åpne kranen.

Tøyet er fortsatt fuktig etter tørking.

- Du har kanskje ikke valgt riktig program i forhold til typen tøy. >>> Sjekk vaskeanvisningene på tøyet og velg et egnet program, eller bruk i tillegg tidsinnstilte programmer.
- For mye tøy er lagt inn. >>> Ikke fyll for mye tøy i maskinen.
- Tøyet er ikke nok sentrifugert. >>> Sentrifuger ved høyere hastighet under vasketrinnet i vaskemaskinen med tørketrommel.

Maskinen starter ikke eller programmet kan ikke startes.

- Strømledningen er kanskje ikke plugget i. >>> Se til at strømledningen er plugget i.
- Programmet kanskje ikke stilt inn eller du har ikke trykket på start/pause/avbryt-knappen. >>> Kontroller at programmet er stilt inn og at maskinen ikke er i pausemodus.
- Barnesikring aktivert. >>> Deaktiver barnesikring.

Tøyet har blitt krympet, tovet eller skadet.

- Du har kanskje ikke valgt riktig program i forhold til typen tøy. >>> Sjekk vaskeanvisningene på tøyet og velg et egnet program, eller bruk i tillegg tidsinnstilte programmer. Tørk ikke tøy som ikke egner seg for tørking i tørketrommel.

Maskinen tørker ikke.

- Tøyet er ikke tørt eller tørkefunksjonen er ikke aktivert.
>>> Kontroller at tørkefunksjonen er valgt etter det valgte vaskeprogrammet.

Ileggsdøren kan ikke åpnes.

Døren på vaskemaskinen åpnes ikke av sikkerhetshensyn. >>> Hvis indikatoren for dør låst fortsatt vises på skjermen etter tørking, holder vaskemaskinen ileggsdøren låst til den avkjøles.

(*)Maskinen går ikke til sentrifugeringsfunksjonen når vasken ikke er jevnt fordelt i trommelen for å unngå skade på maskinen og omgivelsene. Juster tøyet og utfør spinningen igjen.

(**) Trommelen har kanskje ikke blitt rengjort regelmessig. >>> Rengjør trommelen regelmessig. Se 6.2.



ADVARSEL!

- Hvis du ikke kan løse problemet selv om du følger instruksjonene i denne delen, kontakt forhandleren eller den autoriserte serviceteknikeren. Gjør aldri forsøk på å reparere et defekt produkt selv.



ADVARSEL!

- Se delen «HomeWhiz» for relevant feilsøkinginformasjon.

GRUNDIG

Tvättmaskin-Torktumlare

Bruksanvisning

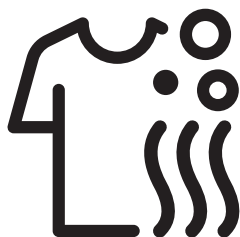

GWD68P408C



Läs den här bruksanvisningen först!

Bästa kund,

Tack för att du valt en Grundig-produkt. Vi hoppas att du får ut maximalt av produkten som har tillverkats i en högteknologisk anläggning och utrustats med toppmodern teknik. Därför vill vi att du läser hela bruksanvisningen noggrant innan du använder den och förvara den för framtida referens. Om du överlåter produkten till någon annan ska du även överlämna bruksanvisningen. Följ alla varningar och informationen i bruksanvisningen. Följande symboler används genomgående i bruksanvisningen:

	FARA!
• Varning för elektrisk stöt.	

	FARA!
• Varning för produktvikt	

	FARA!
• Varning för brandfara.	

	VAR FÖRSIKTIG!
• Varning för farliga situationer med hänsyn till hälsa och egendom.	

	VIDTA FÖRSIKTIGHET!
• Försiktighetsåtgärder som behöver vidtas.	

	INFORMATION
• Viktig information eller praktiska tips om användning.	



- Läs bruksanvisningen.



- Förpackningsmaterialen till produkten tillverkas av återvinningsbara material i enlighet med regleringar.
- Kasta inte förpackningsmaterialen i hushållsavfallet eller med annat avfall. Ta förpackningsmaterialen till ett samlingsställe som har tilldelats av lokala myndigheter.



- Allergy UK är varumärket för The British Allergy Foundation. Deras huvudsakliga erkännande är "Seal of Approval". När du ser en produkt med denna logotyp på den, kan du vara trygg att produkten är vetenskapligt testad för att bevisa att den är effektiv för att minska / ta bort allergener från omgivningen för allergiker och astmatiker eller produkten har avsevärt minskat allergen / kemikalieinnehåll.

1 Viktiga anvisningar för säkerhet och miljö

I det här avsnittet finns säkerhetsanvisningar som hjälper dig att skydda dig från risk för personskada eller skada på egendom. Om du underlåter att följa de här anvisningarna blir garantin ogiltig.

1.1 Allmän säkerhet



VAR FÖRSIKTIG!

- Den här produkten kan användas av barn från 8 år och av personer vars fysiska, känslomässiga eller mentala förmåga inte är fullt utvecklad eller som saknar full erfarenhet och nödvändiga kunskaper under förutsättning att de övervakas eller utbildas i säker produktanvändning och de risker detta medför. Barn ska inte leka med produkten. Rengöring och underhåll får inte utföras av barn om de inte övervakas av någon. Barn under 3 år måste hållas borta från produkten såvida de inte övervakas kontinuerligt.



WARNING!

- Placera aldrig produkten på en heltäckningsmatta. Annars kan luftflödet under produkten orsaka att elektriska komponenter överhettas. Detta kan ge stora problem med produkten.



INFORMATION

- Se alltid till att installationsprocedurer utförs av auktoriserade personer. Tillverkaren ska inte hållas ansvarig för skador som kan uppkomma på grund av processer som utförs av obehöriga.

1.1.1 Elsäkerhet



FARA!

- Om produkten är behäftad med fel ska den inte användas om den inte först repareras av ett behörigt serviceombud. Det finns risk för elektriska stötar!
- Tvätta aldrig produkten genom att sprida vatten över eller hålla vatten i den! Det finns risk för elektriska stötar!



VAR FÖRSIKTIG!

- Om strömkabeln skadas ska den bytas av tillverkaren, ett serviceställe eller en motsvarande behörig person (företrädesvis en elektriker) eller någon som har fått behörigheten för att undvika möjliga risker.



WARNING!

- Koppla ur produkten när den inte används.
- Rör aldrig kontakten med våta händer! Koppla aldrig ur strömkabeln, utan dra ut den ur strömkällan.
- Produkten måste kopplas ur under installation, underhåll, rengöring och reparation.
- Gör inga anslutningar via förlängningskablar eller förgreningsskärmar.



INFORMATION

- Din produkt är utformad för att fortsätta fungera när strömmen kommer tillbaka efter ett eventuellt strömavbrott. Om du vill avbryta programmet, se avsnittet "Avbryta programmet".

1.1.2 Produktsäkerhet



FARA!

- Öppna aldrig luckan eller avlägsna filtret när det fortfarande finns vatten i trumman. Annars finns risk för översvämning och skada från hett vatten.



VAR FÖRSIKTIG!

- Vattentillförseln och dräneringsslangarna måste sitta fast ordentligt och förbli oskadade. Annars finns det risk för vattenläckage.



INFORMATION

- Använd inte våld för att öppna den låsta luckan. Luckan öppnas omedelbart efter att tvättcykeln är avslutad. Om maskinen inte har svalnat tillräckligt i slutet av programmet, kan luckan inte öppnas. Vänta på att produkten svalnar. Om luckan inte öppnas tillämplar du de lösningar som föreskrivs för "Luckan kan inte öppnas" i avsnittet Felsökning. Använd inte våld för att öppna luckan. Luckan och låsmekanismen kan skadas.

- På den plats där denna produkt ska installeras får det inte finnas några dörrar med lås, bultar eller gångjärn som hindrar luckan från att öppnas helt.
- Följ anvisningarna på textiletiketterna och på tvättmedelsförpackningen.
- Använd tvättmedel, mjukmedel och andra tillsatser som passar för tvättmaskinen.
- Installera inte och lämna inte den här produkten på platser där den utsätts för utomhusförhållanden.
- Lek inte med produktens kontrollelement.
- Om en icke-självåterställande termisk avstängning krävs för att uppfylla standarden ska instruktionerna för apparater som innehåller en icke-självåterställande termisk avstängning som återställs genom bortkoppling från elnätet inkludera följande innehåll: **IAKTTAG FÖRSIKTIGHET!** För att undvika fara på grund av oavsiktlig återställning av den termiska avstängningen får denna apparat inte matas via en extern omkopplingsanordning, t. ex. en timer, eller anslutas till en krets som regelbundet slås på och av systematiskt.

1.1.3 Varningar angående torkning



FARA!

- Tvätt som tidigare tvättats, rengjorts, smutsats ned eller fläckats ned med bensin, lösningsmedel eller andra lättantändliga eller explosiva ämnen får inte torkas i maskinen, eftersom de avger brandfarlig eller explosiv ånga. Annars föreligger brandfara.
- Tvätt som har smutsats med vegetabilisk olja, alkohol, bensin, gasolja, fläckborttagare, terpentin, vax eller vaxavlägsnare måste tvättas med varmt vatten och mycket tvättmedel innan torkning. Annars föreligger brandfara.



FARA!

- Skumgummi (latexskum), duschmössor, vattentäta textilier, kläder eller kuddar med gummistöd eller gummiskumkuddar får inte torkas med torkfunktionen. Annars föreligger brandfara.
- Om du använder tvättbollar, måttskopor eller tvättkorgar i din maskin, kan dessa produkter smälta under torkningen. Om du ska välja torkfunktionen, använd inte dessa produkter. Annars föreligger brandfara.
- Kör aldrig torkfunktionen när du använder industriella kemikalier för rengöring. Annars föreligger brandfara.



FARA!

- Rör inte vid luckans glas med bara händer efter torkning. Det finns risk för brännskador.
- Det finns ett sista steg, som är nedkylning, för att hålla tvätten vid en viss temperatur för att säkerställa att den inte är skadad. Om du öppnar luckan innan nedkylningen är klar kan du utsättas för het ånga. Det finns risk för skållning.
- Om torkprogrammet avbryts (som ett resultat av avbrutet program eller strömavbrott), kan tvätten i maskinen vara varm. Var försiktig!



VAR FÖRSIKTIG!

- Stoppa inte maskinen innan torkprogrammet är klart. Om du måste göra det, ta bort all tvätt, placera den på ett lämpligt ställe och vänta tills den svalnar.
- Din produkt är utformad för att fungera vid temperaturer mellan 0° C och + 35° C.
- Omgivande temperaturer mellan +15° C och +25° C är lämpliga för din produkt.
- Låt inte husdjur komma in i produkten. Kontrollera inuti produkten innan användning.
- Överbelasta inte produkten vid torkning av tvätt. Följ de maximala tvättvikter som anges för torkning.



VARNING!

- Använd inte maskinen för att torka läderkläder eller kläder som innehåller läder (t.ex. läderetiketter på jeans). Färgen på läderdelarna kan påverka andra material.
- Om det finns ett problem som du inte kan lösa med hjälp av informationen i avsnittet om säkerhetsanvisningar, stäng av och koppla från maskinen och kontakta ett behörigt serviceombud.
- Du kan använda tvättmaskinen-torktumlare för att bara tvätta, bara torka eller både tvätta och torktumla. Maskinen får inte endast användas för att torka våta tvättar under lång tid. Vid användning av maskinen endast för torkning, kör ett tvättprogram med maskinen tom efter var 15:e torkcykel.



VARNING!

- Innan maskinen lastas ska varje tvättartikel kontrolleras och säkerställa att det inte finns någon tändare, mynt, metallföremål, nålar etc. inuti dem eller i fickorna.
- Underkläder med metallskenor får inte torkas i maskinen. Metallstöd kan lossna under torkning och orsaka skada i maskinen. Lägg dem i en påse eller ett kuddvar.
- Torka inte stor tvätt såsom tyllgardiner, gardiner, sängkläder, filtar eller mattor i maskinen. Annars kan tvätten bli skadad.



INFORMATION

- Torka inte otvättad tvätt i maskinen.
- Använd inte mjukgörare eller antistatmedel om det inte rekommenderas av tillverkaren.
- Produkter såsom mjukgöringsmedel måste användas i enlighet med tillverkarens instruktioner.
- Använd inte maskinen för att torka silke, ylle eller liknande ömtåliga kläder. Annars kan ylleplaggen krympa och andra ömtåliga kläder skadas.
- Kontrollera symbolerna på etiketten innan tvätt och torkning.

1.2 Avsedd användning



INFORMATION

- Den här produkten är avsedd för hushållsbruk. Den är inte avsedd för kommersiell användning och får inte användas för något annat syfte.
- Produkten ska användas för att tvätta, skölja och torka endast de textilprodukter som har relevant märkning.
- Tillverkaren fransäger sig allt ansvar för fel som uppkommer till följd av felaktig användning eller transport.
- Servicelivslängden för produkten är 10 år. Under den här tiden är originaldelar tillgängliga för att maskinen ska fungera korrekt.
- Den här apparaten är avsedd att användas i hushåll och liknande applikationer som:
 - personalköksområden i butiker, kontor och andra arbetsmiljöer;
 - bondgårdar;
 - av kunder i hotell, motell och andra boendemiljöer;
 - bed and breakfast-liknande miljöer;
 - områden för gemensamt bruk i lägenheter eller tvättstugor.

1.3 Barnsäkerhet



VAR FÖRSIKTIG!

- Barn under 3 år måste hållas borta från produkten såvida de inte övervakas kontinuerligt.
- Förpackningsmaterial är farliga för barn. Förvara förpackningsmaterialen på en säker plats, oåtkomligt för barn.
- Elektriska produkter är farliga för barn. Håll barnen borta från produkten när den används. Låt dem inte leka med produkten. Använd barnlåsfunktionen för att förhindra att barn leker med produkten.
- Glöm inte att stänga luckan när du lämnar rummet där produkten är placerad.
- Förvara alla tvättmedel och tillsatser på en säker plats på avstånd från barn genom att stänga luckan till tvättmedelsfacket eller täta tvättmedelsförpackningen.

1.4 Efterlevnad av WEEE-direktivet och . bortskaffande av avfallsprodukter

Denna produkt innehåller inga skadliga och förbjudna material som beskrivs i "Förordningen om kontroll av elektriskt avfall och avfall från elektronisk utrustning". Den efterlever WEEE-direktivet.



Den här produkten har tillverkats av högkvalitativa delar och material som kan återanvändas och är lämpliga för återvinning. Därför ska du inte kasta produkten i hushållsavfallet i slutet av dess livslängd. Ta den till ett insamlingsställe för återvinning av elektrisk och elektronisk utrustning. Kontakta lokala myndigheter för att få information om närmaste insamlingsställe.

Bidra till att skydda miljön och naturen genom att återvinna använda produkter. Av säkerhetsskäl ska du kapa strömkabeln och ta sönder låsmekanismen för luckan så att den inte går att använda innan du gör dig av med produkten. Efterlevnad av RoHS-direktivet
Den här produkten efterlever kraven enligt EU RoHS-direktiv (2011/65/EU). Den innehåller inte skadliga och förbjudna ämnen enligt specifikationerna i direktivet.

1.5 Förpackningsinformation

Förpackningsmaterialen till produkten tillverkas av återvinningsbara material i enlighet med våra nationella miljölagar. Kasta inte förpackningsmaterial i hushållsavfallet. Ta förpackningsmaterialen till ett insamlingsställe som har tilldelats av lokala myndigheter.

2 Din tvättmaskin-torktumlare

2.1 Översikt

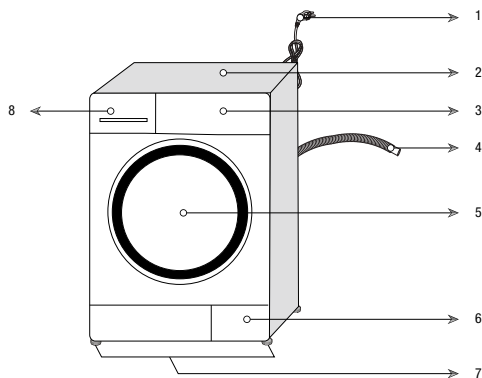

1- Strömkabel	5- Lucka för påfyllning
2- Övre panel	6- Filterlock
3- Kontrollpanel	7- Justerbara fötter
4- Vattenavloppsslang	8- Tvättmedelsfack

2.2 Förpackningens innehåll



Strömkabel



Vattenavloppsslang

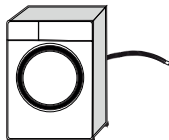

Transportbultar

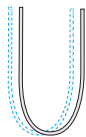
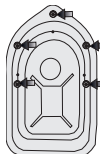

Huvudvatteninloppsslang

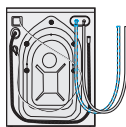

Flytande tvättmedelsbehållare (*)



Bruksanvisning



Plastplugggrupp



INFORMATION

- Bilderna i den här bruksanvisningen är schematiska och kanske inte överensstämmer exakt med din produkt.

(*) Denna kan tillhandahållas med maskinen beroende på produktmodell.

2.3 Tekniska specifikationer

Leverantör	GRUNDIG
Modell	GWD68P408C
	7161547400
Centrifugeringshastighet (varv/min)	1400
Tvätt Kapacitet (bomull) kg	8
Torkning Kapacitet (bomull) kg	5
Inbyggd	Nej
Höjd (cm)	84
Bredd (cm)	60
Djup (cm)	59
Enkelt vattenintag/dubbelt vattenintag	• / -
• Tillgänglig	
El-ingång (V/Hz)	230 V / 50Hz
Full ström (A)	10
Full effekt (W)	2200
Kod för huvudmodell	1520



INFORMASJON

SUPPLIER'S NAME MODEL IDENTIFIER → (*)

A

- Modellinformasjonen som lagret i produkt databasen kan nås ved å gå til følgende nettsted og søke etter din modellidentifikator (*) som du finner på energietiketten.

<https://eprel.ec.europa.eu/>



VARNING!

- Förbrukningsvärden är applicerbara för fall där den trådlösa anslutningen är avslagen.

Symboltabell

3 Installation

För att göra produkten klar för användning, se informationen i bruksanvisningen och se till att elektricitet, vattentillförsel och vattenavlopp är korrekta. Om de inte är det ska du tillkalla en kvalificerad tekniker och rörmokare för att få nödvändiga reparationer utförda.

	FARA!
<ul style="list-style-type: none">Låt installation och elektriska anslutningar av produkten göras av kompetenta personer. Tillverkaren ska inte hållas ansvarig för skador som kan uppkomma från processer som utförs av obehöriga personer.	

	FARA!
<ul style="list-style-type: none">Din produkt är för tung för en person att bära.	

	VAR FÖRSIKTIG!
<ul style="list-style-type: none">Före installationen ska du göra en visuell kontroll av produkten för att se om det finns några skador. Om så är fallet får den inte installeras. Skadade produkter utgör en risk för din säkerhet.	

	VIDTA FÖRSIKTIGHET!
<ul style="list-style-type: none">Förberedelse av plats och elektricitet, kranvatten och utloppsvatten på installationsplatsen är kundens ansvar.Se till att vatteninlopp och utloppsslangar, samt strömkabeln inte är vikta, snodda eller klämda när du trycker in produkten på plats efter installation eller rengöring.	

3.1 Lämplig installationsplats

- Placera produkten på en fast, plan och jämn yta. Placera inte enheten på en mjuk matta eller andra liknande ytor.
- Placera inte produkten nära kanten om golvet har trappsteg. Placera inte heller produkten på någon plattform.
- Placera inte produkten på strömkabeln.
- Installera inte produkten på platser där temperaturen kan falla under 0 °C. (Se Varningar vid torkning)

- Det föreslås att en lucka lämnas på sidorna av maskinen för att reducera vibrationer och buller
- I området där produkten är installerad får det inte finnas en låsbar, glidande eller gångjärnsdörr som kommer att begränsa den fullständiga öppningen av luckan.
- Använd produkten i en dammfri miljö med god ventilation.
- Placera inte värmekällor såsom spishällar, strykjärn, ugnar, etc. på tvättmaskinen och använd dem inte på produkten.

3.2 Avlägsna förpackningsmaterialet



Luta maskinen bakåt för att avlägsna förpackningsmaterialet. Avlägsna förpackningsmaterialet som sitter fastsatt i bandet.

	FARA!
<ul style="list-style-type: none">Din produkt är tung. Avlägsna förpackningsförstärkningsmaterialet som visas i figuren.Var försiktig så du inte klämmer handen under maskinen under den här proceduren.	

3.3 Öppna transportbultarna

	VIDTA FÖRSIKTIGHET!
<ul style="list-style-type: none">Ta inte bort transportbultarna innan du tar bort förpackningsförstärkningarna.Ta bort transportbultarna innan tvättmaskinen ska användas! Annars kan produkten skadas.	

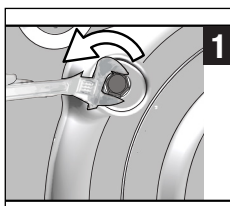

1 Använd ett verktyg för att lossa alla bultar tills de snurrar fritt.

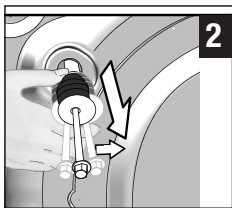

2 Avlägsna transportsäkerhetsbultarna genom att vrida dem något.

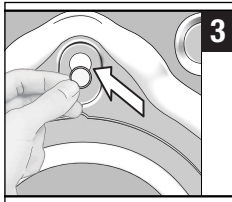

3 Montera plastskydden (medföljer i en påse med bruksanvisningen) i hålen på panelens baksida.



INFORMATION

- Förvara transportbultarna på en säker plats för att återanvända dem när tvättmaskinen ska flyttas i framtiden.
- Flytta aldrig enheten utan transportbultarna ordentligt monterade på plats.

3.4 Ansluta vatteninlopp



INFORMATION

- Vatteninloppets tryck måste ligga mellan 1 och 10 bar för att köra produkten (0.1 – 1 MPa). Det är i praktiken nödvändigt att ha 10-80 liter vatten från kranen per minut för att produkten ska gå utan problem. Montera en tryckreducerande ventil om vattentrycket är högre.



VAR FÖRSIKTIG!

- Modeller med ett vatteninlopp får inte anslutas till varmvattenkranen. I ett sådant fall blir tvätten skadad eller så växlar produkten till skyddsläge och fungerar inte.
- Använd inte gamla eller använda vatteninloppsslangar på den nya produkten. Det kan orsaka fläckar på tvätten.

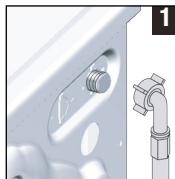

1 Anslut specialslangarna som medföljde produkten till vatteninloppen på produkten.



VAR FÖRSIKTIG!

- Säkerställ att kallvattenkopplingen är rätt ansluten vid installationen av produkten. Annars kan din tvätt vara varm i slutet av tvättprogrammet och därmed bli sliten.

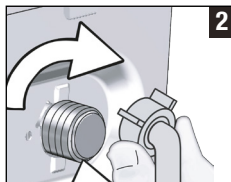

2 Dra åt slangmuttrarna ordentligt för hand. Använd aldrig en skiftnyckel när du drar åt muttrarna.



3 Öppna kranarna helt efter att du har gjort slanganslutningen för att se om det finns vattenläckage i anslutningsställena.

Om det uppstår några läckor ska du vrida av kranen och ta bort muttern. Dra åt muttern noggrant igen efter att du har kontrollerat tätningen. För att förhindra vattenläckor, håll kranarna stängda när du inte använder produkten.

3.5 Anslutning till avlopp

- Anslut änden av dräneringsslangen direkt till avlopp, vask eller badkar.



VAR FÖRSIKTIG!

- Din slang kan svämma över om den släpper ur vattenutloppet. Dessutom finns det risk för avlagringar på grund av höga vattentemperaturer! För att förhindra sådana situationer och se till att det blir ett jämnt vatteninlopp och -utlopp i maskinen, ska du fixera änden av utloppsslangen hårt så att den inte kan släppa.

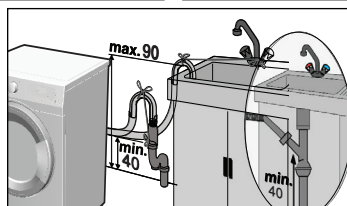
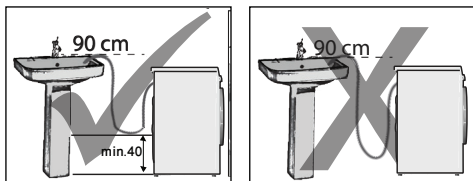

- Anslut dräneringsslangen till en lägsta höjd på 40 cm och en maximal höjd på 90 cm.
- Om slangen körs längs golvet (eller mindre än 40 cm över det) och höjs senare, blir det svårt för vattnet att rinna ut och tvätt kan komma ut mycket våt. Därför ska du följa de höjder som beskrivs på bilden.
- För att förhindra att smutsvatten flödar över i maskinen och möjliggöra enkel tömning, ska du inte låta slangändan sjunka ned i smutsvattnet eller föra in den längre in än 15 cm i utloppet. Om den är för lång ska den istället kapas.
- Slutet av slangen får inte böjas, ingen får kliva på den och den får inte vikas mellan utlopp och maskin.
- Om längden på slangen är för kort, ska du använda den med en originalförlängningsslang. Slangens längd får inte överstiga 3,2 meter. För att undvika läckage, ska anslutningen mellan förlängningsslangen och utloppsslangen på produkten sitta ihop ordentligt med en lämplig klämma, så att det inte uppstår några läckage.

3.6 Justera fötterna

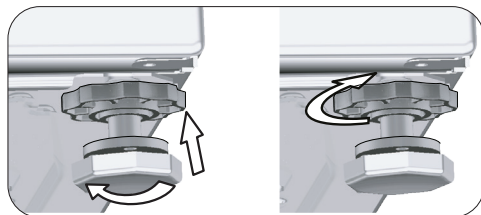
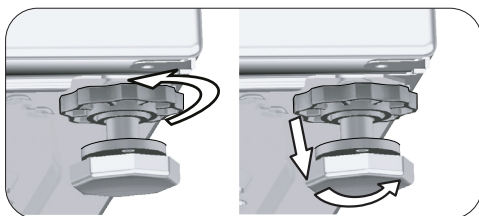

VAR FÖRSIKTIG!

- Justera fötterna så att produkten kommer att balanseras på den plats den ska användas.
- Balansera produkten genom att justera fötterna.
- Kontrollera om det finns spel genom att trycka på produkten från de övre diagonala kanterna.
- Annars kan produkten förflytta sig och orsaka problem med vibrationer och skada.
- Använd inga verktyg för att lossa muttrarna. Annars kan låsmuttrarna skadas.

- a) Lossa muttrarna för hand.
- b) Justera fötterna tills produkten står plant och balanserat.
- c) Dra åt alla låsmuttrar igen för hand.

3.7 Elektrisk anslutning

Anslut produkten till ett jordat uttag som är skyddat av en 16 A säkring. Vårt företag ska inte hållas ansvarigt för eventuella skador som uppstår när produkten används utan jordning i enlighet med lokala regler.

- Anslutningen skall efterleva nationell lagstiftning.
- Ledningarna för eluttagetets krets måste vara tillräckliga för att uppfylla apparatens krav. Användning av en jordfelsbrytare (GFCI) rekommenderas.
- Strömkabelns kontakt måste vara lätt att komma åt efter installationen.
- Om det aktuella värdet för säkringen eller brytaren i huset är mindre än 16 A ska du se till att en behörig elektriker installerar en 16 A säkring.

- Spänningen som anges i avsnittet "Tekniska specifikationer" måste överensstämma med strömkällans spänning.

4 Förberedelse

4.1 Sortera tvätten

- * Sortera tvätten enligt typ av material, färg, smutsgrad och lämplig vattentemperatur.
- * Följ alltid instruktionerna som ges på tvättetiketterna.

4.2 Förbereda kläder för tvättning

- BH med metallskena och kläder med metalldelar som spänner eller knappar skadar maskinen. Ta bort metallklämmor eller tvätta kläderna genom att lägga dem i en tvättpåse eller ett kuddfodral i bomull. Dessutom kan denna typ av kläder överhettas under torkningen och skada andra kläder. Använd inte maskinen för att torka sådana kläder.
- Placera små kläder, såsom babystrumpor och nylonstrumpor, i en tvättpåse av bomull eller i ett bomullsörngott.
- Placera gardiner i maskinen utan att trycka ihop dem. Ta bort gardintillbehör. Torka inte tyllgardiner i maskinen.
- Stäng dragkedjor, sy i lösa knappar och laga revor.
- Tvätta produkter med meddelandet "maskintvätt" eller "handtvätt" i enlighet med de program som finns. Torka dem genom att hänga dem eller lägga dem plant. Använd inte maskinen för att torka sådana kläder.
- Tvätta inte kulörtvätt och vittvätt gemensamt. Nya, mörka bomullstyger avger mycket färg. Tvätta dem separat.
- Använd bara färger/färgändrar och avkalkningsmedel som passar för maskintvätt. Följ alltid instruktionerna på förpackningen.

	FARA!
<ul style="list-style-type: none"> • Skadade strömkablar måste bytas ut av behöriga serviceombud. 	

3.8 Transport av produkten

1. Koppla ur produkten före transporten.
2. Töm ut vattnet i slangen och anslutningarna.
3. Töm ut allt vatten som finns i produkten. Se 6.5
4. Installera transportbultarna i omvänd ordning för borttagning. Se 3.3

	FARA!
<ul style="list-style-type: none"> • Din produkt är för tung för en person att bära. • Din produkt är tung; två personer skall bära den och extra försiktighetsåtgärder ska vidtas i trappor. Om produkten faller på dig, kan det orsaka skador. 	

	VAR FÖRSIKTIG!
<ul style="list-style-type: none"> • Förpackningsmaterial är farliga för barn. Förvara förpackningsmaterialen på en säker plats, oåtkomligt för barn. 	

	INFORMATION
<ul style="list-style-type: none"> • Flytta aldrig enheten utan transportbultarna ordentligt monterade på plats. 	



INFORMATION

- Tvätt som utsätts för material, såsom mjöl, damm, mjölkpulver etc, måste skakas av innan de placeras i maskinen. Sådant damm och pulver kan lägga sig som lager invändigt i maskinen och orsaka skada.
- Förvara ylleplagg som ska tvättas i frysen några timmar före tvätten. På detta sätt kommer noppbildning att minska.
- Tvätta byxor och fintvätt med insidan ut.
- Ingrodda fläckar måste behandlas på rätt sätt före tvätt. Om du är osäker ska du kontakta en kemtvätt.
- Ta ut alla föremål ur fickorna, såsom mynt, pennor och gem och vänd fickorna in och ut och borsta dem, om möjligt. Sådana föremål kan skada produkten eller orsaka problem med buller.

4.3 Tips för energi- och vattenbesparing

Följande information hjälper dig att använda produkten på ett ekologiskt och energieffektivt och vattenbesparande sätt.

- Använd produkten med högsta tillåtna kapacitet enligt det program du har valt, men överbelasta den inte. Se "Program och förbrukningstabell".
- Följ alltid instruktionerna på tvättmedelsförpackningen.
- Tvätta lätt smutsad tvätt vid låga temperaturer.
- Använd snabbare program för mindre mängder lätt smutsad tvätt.
- Använd inte förtvätt och höga temperaturer för tvätt som inte är kraftigt smutsad eller fläckad.
- Om du planerar att torka tvätten i en torktumlare ska du välja högsta centrifugeringshastigheten under tvätten.
- Använd inte mer tvättmedel än den rekommenderad mängd som anges på förpackningen.

4.4 Första användningen



"Innan du börjar använda produkten ska du se till att alla förberedelser görs i enlighet med instruktionerna i avsnitten "Viktiga säkerhets- och miljöönvisningar" och "Installation".

För att förbereda produkten för tvätt, utför först åtgärden i programmet för trumrengöring. Om det här programmet inte är tillgängligt på din maskin ska du använda den metod som beskrivs i avsnitt 6.2.



INFORMATION

- Använd ett avlagringshämmande medel lämpligt för tvättmaskiner.
- Vatten har blivit kvar i produkten på grund av kvalitetskontrollprocesser i produktionen. Det är inte skadligt för produkten.

4.5 Rätt tvättvikt

Maximal tvättvikt beror på typen av tvätt, smutsgrad och vilket tvättprogram du vill använda. Maskinen justerar automatiskt mängden vatten enligt vikten för den ifyllda tvätten.



VAR FÖRSIKTIG!

- Följ informationen i "Program- och förbrukningstabell". När den är överbelastad tappar maskinen tvättprestanda. Dessutom kan det uppstå problem med buller och vibrationer. För bra torkresultat, ladda inte maskinen med mer tvätt än rekommenderat.

Tvätttyp	Vikt (g)	Tvätttyp	Vikt (g)
Badrock	1200	Handduk	100
Tygservert	100	Nattlinne	200
Lakan	700	Underkläder	100
Lakan	500	Arbetskjorta	600
Örngott	200	Skjorta för män	200
Bordsduk	250	Pyjamas för män	500
Badhandduk	200	Blusar	100

4.6 Fylla på tvätten

1. Öppna luckan.
2. Placera tvätten luftigt i produkten.

3. Tryck till luckan ordentligt tills du hör ett låsljud. Kontrollera att inga föremål sitter fast i luckan.



INFORMATION

- Luckan är låst när programmet körs. Dörrlåset öppnas omedelbart efter att tvättprogrammet är avslutat. Luckan går inte att öppna förrän temperaturen faller om maskinen är mycket het invändigt i slutet av programmet. Om luckan inte öppnas tillämpar du de lösningar som föreskrivs för felet "Luckan kan inte öppnas." i avsnittet Felsökning.



VAR FÖRSIKTIG!

- Om tvätten felplaceras kan buller- och vibrationsproblem uppstå i maskinen.

4.7 Använda tvättmedel och mjukmedel



INFORMATION

- Läs tillverkarens anvisningar på förpackningen noggrant och följ rekommenderade doseringsvärden vid användning av tvättmedel, mjukmedel, stärkelse, färgning, blekmedel eller kalkborttagning. Använd måttsets om det finns tillgängligt.

4.7.1 Tvättmedelsfack

Tvättmedelsfacket består av tre delar:

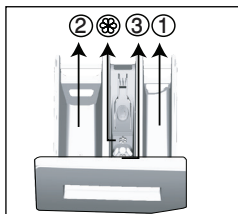

- (1) för förtvätt
- (2) för huvudtvätt
- (3) för mjukmedel
- (☉) dessutom finns det en sifondel i mjukmedelsfacket.

4.7.2 Tvättmedel, mjukmedel och andra substanser

- Tillsätt tvätt- och mjukmedel innan du startar tvättmaskinen.
- Öppna aldrig tvättmedelsfacket under tiden du kör ett program!
- När du använder ett program utan förtvätt, ska du inte placera flytande tvättmedel i förtvättmedelfacket (facknr. "1").

- När du använder ett program med förtvätt ska du placera flytande tvättmedel i förtvättmedelfacket (facknr. "1").
- Välj inget program med förtvätt om du använder en tvättmedelspåse. Placera tvättmedelspåsen direkt bland tvätten i maskinen. Ta bort dem efter torkning.
- Om du använder flytande tvättmedel ska du inte glömma bort att placera tvättmedelskoppen i huvudtvättfacket (fack nr. 2)
- Tillsätt inte flytande kemikalier (flytande tvättmedel, mjukmedel etc.) när maskinen är i torksteget.

4.7.3 Välja tvättmedelstyp

Typen av tvättmedel som ska användas beror på tvättprogrammet, samt typen och färgen på materialet.

- Använd olika tvättmedel för kulör och vittvätt.
- Tvätta fintvätt med speciella tvättmedel (flytande tvättmedel, ylletvättmedel etc.) som passar för ömtåliga kläder, samt vid rekommenderade temperaturer.
- När du tvättar mörka kläder och filtar rekommenderar vi att du använder flytande tvättmedel.
- Tvätta ylle med det rekommenderade programmet, och med speciellt tvättmedel som har tillverkats för ylle.
- Läs programbeskrivningsdelen för det föreslagna programmet för olika textilier.
- Alla rekommendationer om tvättmedel är giltiga för valbara temperaturområden för program.



VAR FÖRSIKTIG!

- Använd endast rengöringsmedel som tillverkas speciellt för tvättmaskiner.
- Använd inte tvålpulver.

4.7.4 Justera mängden tvättmedel

Mängden tvättmedel beror på mängden tvätt, smutsgrad och vattnets hårdhet.

- Överskrid inte mängden, eftersom för stora kvantiteter leder till för mycket skum, dålig sköljning, dålig ekonomi och större påverkan på miljön.
- Använd mindre mängder tvättmedel för mindre mängder tvätt eller lätt smutsade kläder.

4.7.5 Använda mjukmedel

Häll i mjukmedel i mjukmedelsfacket för tvättmedel.

- Överskrid inte indikeringen (>max<) i mjukmedelsfacket.
- Om mjukmedlet har tjocknat eller är av den koncentrerade typen, kan du spä det med lite vatten innan du häller det i tvättmedelsfacket.

4.7.6 Använda flytande tvättmedel

4.7.6.1 Om produkten innehåller en kopp för flytande tvättmedel

- Häll i flytande tvättmedel i fack nummer "2".
- Om mjukmedlet har tjocknat kan du spä det med lite vatten innan du häller det i tvättmedelsfacket.

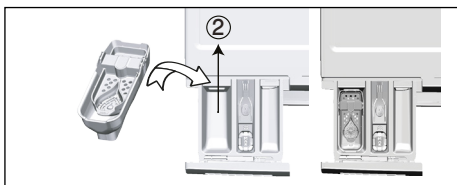

4.7.6.2 Om produkten är utrustad med ett fack för flytande tvättmedel:

- Om du vill använda flytande tvättmedel drar du apparaten mot dig. Delen som faller ner fungerar som en barriär för det flytande tvättmedlet.
- Gör rent apparaten med vatten vid behov när den sitter på plats eller genom att ta bort den.
- Om du använder pulvertvättmedel måste apparaten vara säkrad i det översta läget.

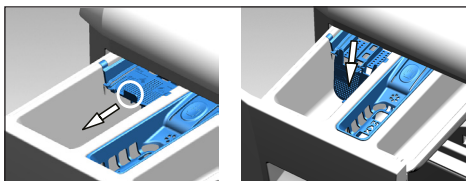

4.7.6.3 Om produkten inte innehåller en behållare för flytande tvättmedel

- Använd inte flytande tvättmedel för förtvätt i ett program med förtvätt.
- Flytande tvättmedel fläckar dina kläder när det används med funktionen för senarelagd start. Om du ska använda funktionen för senarelagd start ska du inte använda flytande tvättmedel.

4.7.7 Använda gelé- och tabletttvättmedel

- Om gelétvättmedlet har en flytande tjocklek och maskinen inte har någon behållare för specialtvättmedel häller du gelétvättmedlet

- i huvudtvättmedelsfacket under första vattenintaget. Om maskinen innehåller en tvättmedelskopp ska du fylla i tvättmedel i den här koppen innan du startar programmet.
- Om gelén är för tjock eller ligger inkapslad i en tablett ska du lägga det direkt i trumman före tvätten.
- Placera tabletter i huvudfacket för tvättmedel (fack nr. "2") eller direkt i trumman före tvätt.



INFORMATION

- Tabletttvättmedel kan lämna fläckar i tvättmedelsfacket. Om sådana rester påträffas placerar du tabletten mellan tvätten och stänger nedre delen av trumman i framtida tvättar.



INFORMATION

- Använd tabletten eller gelén utan att välja förtvättmedelsfunktionen.
- Innan torkning, kom ihåg att ta bort föremål som tvättmedelsbehållare i plast från trumman.

4.7.8 Använda tvättstärkelse

- Tillsätt flytande stärkelse, pulverstärkelse eller textiltfärg i mjukmedelsfacket.
- Använd inte mjukmedel och stärkelse tillsammans i tvättprogrammet.
- Torka av maskinens insida med en fuktig och ren trasa efter att du har använt stärkningsmedel.

4.7.9 Använda blekmedel

- Välj ett program med förtvätt och tillsätt blekmedel i början av förtvätten. Häll aldrig i tvättmedel i facket för förtvätt. Som alternativ kan du välja ett program med extra torksteg och tillsätta blekmedel till det tomma facket i tvättmedelsfacket och så fort det första sköljningssteget visas på displayen för första gången, tillsätt 1 glas vatten i samma fack.
- Använd inte blekmedel och sköljmedel genom att blanda dem.
- Använd en liten mängd (ca 50 ml) blekmedel och skölj kläderna väl, eftersom det kan irritera huden. Häll inte blekmedel direkt på tvätten och använd inte med kulörtvätt.
- Vid användning av syrebaserade blekmedel, ska du välja ett program som tvättar i lägre temperatur.

- Syrebaserat blekmedel kan användas tillsammans med tvättmedel. Om det emellertid har en annan konsistens, lägg först tvättmedlet i tvättmedelsfacket nr "2" och vänta på att maskinen tar in tvättmedlet tillsammans med vatten. Tillsätt blekmedel i samma fack medan maskinen fortfarande tar in vatten.

4.7.10 Använda avlagringshämmande medel

- När det behövs ska du använda avlagringshämmande medel som har tillverkats specifikt för tvättmaskiner.

4.8 Tips för effektiv tvätt

		Kläder			
		Ljusa färger och vittvätt	Färger	Mörka/svarta färger	Fintvätt/ylle/silke
		(Rekommenderad temperatur baserat på smutsgrad: 40-90 °C)	(Rekommenderad temperatur baserat på smutsgrad: kallt 40 °C)	(Rekommenderad temperatur baserat på smutsgrad: kallt 40 °C)	(Rekommenderad temperatur baserat på smutsgrad: kallt 30 °C)
Smutsgrad	Kraftigt smutsad (svåra fläckar, exempelvis gräs, kaffe, frukt och blod)	Det kan vara nödvändigt att använda fläckborttagning eller förtvätt för att få bort fläckar. Pulvertvättmedel och flytande tvättmedel som rekommenderas för vittvätt kan användas i rekommenderade doser för kraftigt smutsade kläder. Vi rekommenderar att du använder pulvertvättmedel för att få bort lera och smutsfläckar och fläckar som är känsliga för blekmedel.	Pulvertvättmedel och flytande tvättmedel som rekommenderas för kulörtvätt kan användas i rekommenderade doser för kraftigt smutsade kläder. Vi rekommenderar att du använder pulvertvättmedel för att få bort lera och smutsfläckar och fläckar som är känsliga för blekmedel. Tvättmedel som inte innehåller blekmedel ska användas.	Flytande tvättmedel som rekommenderas för kulörtvätt och mörka färger kan användas i rekommenderade doser för kraftigt smutsade kläder.	Det är lämpligt att använda flytande tvättmedel för fintvätt. Ylle och silke måste tvättas med speciella yllenvättmedel.
	Normalt smutsad (Exempelvis fläckar på krage och manschetter)	Pulvertvättmedel och flytande tvättmedel som rekommenderas för vittvätt kan användas i rekommenderade doser för normalt smutsade kläder.	Pulvertvättmedel och flytande tvättmedel som rekommenderas för kulörtvätt kan användas i rekommenderade doser för normalt smutsade kläder. Tvättmedel som inte innehåller blekmedel ska användas.	Flytande tvättmedel som rekommenderas för kulörtvätt och mörka färger kan användas i rekommenderade doser för normalt smutsade kläder.	Det är lämpligt att använda flytande tvättmedel för fintvätt. Ylle och silke måste tvättas med speciella yllenvättmedel.
	Lätt smutsad (Inga synliga fläckar finns.)	Pulvertvättmedel och flytande tvättmedel som rekommenderas för vittvätt kan användas i rekommenderade doser för lätt smutsade kläder.	Pulvertvättmedel och flytande tvättmedel som rekommenderas för kulörtvätt kan användas i rekommenderade doser för lätt smutsade kläder. Tvättmedel som inte innehåller blekmedel ska användas.	Flytande tvättmedel som rekommenderas för kulörtvätt och mörka färger kan användas i rekommenderade doser för lätt smutsade kläder.	Det är lämpligt att använda flytande tvättmedel för fintvätt. Ylle och silke måste tvättas med speciella yllenvättmedel.

4.9 Tips för effektiv tvätt

		Program				
		Bomullstorkning	Torkning av syntetkläder	Babyprotect +	Tvätt- och torkprogram	Tvätta och använd
Typ av plagg	Hållbara kläder med bomullsnehåll	Lakan, påslakan, babykläder, t-shirts, tröjor, stickat, blåjeans, arbetsbyxor, skjortor, bomullssockar etc.	Rekommenderas inte!	Tvättar och torkar separat! Lakan, påslakan, babykläder, t-shirts, tröjor, stickat, blåjeans, arbetsbyxor, skjortor, bomullssockar etc.	Tvättar och torkar separat! Lakan, påslakan, babykläder, t-shirts, tröjor, stickat, blåjeans, arbetsbyxor, skjortor, bomullssockar etc.	Fläckfria kläder som har burits under en kort tid, t. ex. skjortor, t-shirts, tröjor. En mycket liten mängd tvätt ska laddas.
	Symet (polyester, nylon etc.)	Rekommenderas inte!	Rekommenderas för polyester, nylon, polyacetat och kläder med akryl. Torkning rekommenderas inte för plagg med viskosinslag. Torkningsbeskrivningarna i underhållsmärkningen ska beaktas.	Rekommenderas för polyester, nylon, polyacetat och kläder med akryl i låga temperaturer med tvätt- och torkningsvarningar som ges på en underhållsetikett och som ska beaktas.	Rekommenderas för polyester, nylon, polyacetat och kläder med akryl i låga temperaturer med tvätt- och torkningsvarningar som ges på en underhållsetikett och som ska beaktas.	Lätt smutsade och ofläckade skjortor, t-shirts och kläder med syntetinnehåll. En mycket liten mängd tvätt ska fyllas på.
	Örnåliga kläder (silke, ylle, kaschmir, angorayulle etc.)	Rekommenderas inte!	Rekommenderas inte!	Rekommenderas inte!	Rekommenderas inte!	Rekommenderas inte!
	Skrymmande tvätt, såsom filter, kappor, gardiner etc.	Rekommenderas inte! Det rekommenderas inte att du torkar skrymmande tvätt i tvättmaskinen. Torka dem genom att hänga dem eller lägga dem plant.	Rekommenderas inte! Det rekommenderas inte att du torkar skrymmande tvätt i tvättmaskinen. Torka dem genom att hänga dem eller lägga dem plant.	Rekommenderas inte! Det rekommenderas inte att du torkar skrymmande tvätt i tvättmaskinen. Torka dem genom att hänga dem eller lägga dem plant.	Rekommenderas inte! Det rekommenderas inte att du torkar skrymmande tvätt i tvättmaskinen. Torka dem genom att hänga dem eller lägga dem plant.	Rekommenderas inte! Det rekommenderas inte att du torkar skrymmande tvätt i tvättmaskinen. Torka dem genom att hänga dem eller lägga dem plant.

4.10 Visad programtid

Du kan se tvättiden för programmet du har valt på maskinens display medan du väljer ett program. Beroende på mängden tvätt som du har lastat i maskinen justeras skumning, obalanserade lastförhållanden, fluktuationer i strömförsörjning, vattentryck och programinställningar samt programmets varaktighet medan programmet körs.

SPECIALFALL: Vid programmets start av bomulls- och bomullsekoprogrammet visar displayen varaktigheten av halv last som är det vanligaste. Sedan programmet startats detekteras den faktiska lasten av maskinen inom 20-25 minuter. Om den detekterade lasten är större än halv maskin justeras tvättprogrammet i enlighet med detta och programmets varaktighet ökas automatiskt. Du kan följa den här ändringen på displayen.

5 Användning av produkten

5.1 Kontrollpanel

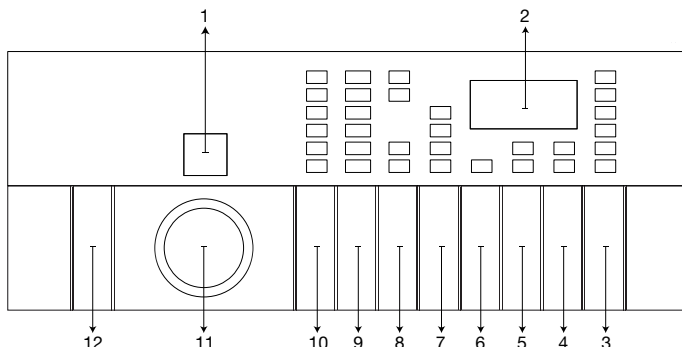

- | | |
|--|---|
| 1 - Programvalsvisning | 8 - Fjärrkontrollknapp |
| 2 - Visning av varaktighetsinformation | 9 - Knapp för justering av centrifugeringshastighet |
| 3 - Knappen Start / Paus | 10 - Temperaturjusteringsknapp |
| 4 - Fördröjd startknapp | 11 - Programvalsknapp |
| 5 - Hjälpfunktionsknapp 2 | 12 - På-/Av-knapp |
| 6 - Hjälpfunktionsknapp 1 | |
| 7 - Inställningsknapp för torknivå | |

5.2 Displaysymboler

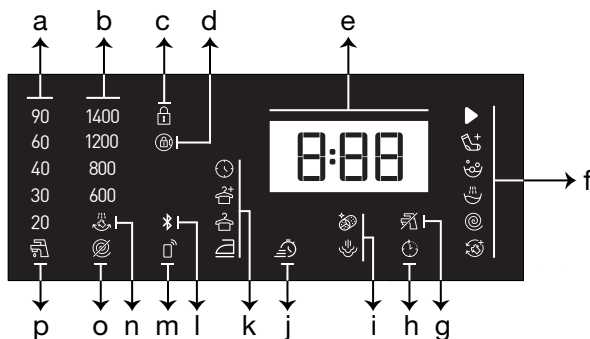

- | | |
|--|--|
| a - Temperaturindikator | i - Hjälpfunktionsindikatorer 2 |
| b - Centrifugeringshastighetsindikator | j - Hjälpfunktionsindikator 1 |
| c - Symbol för barnlås aktiverat | k - Torknivåindikator |
| d - Symbol för dörlås aktiverat | l - Indikator för trådlös anslutning |
| e - Information om varaktighet | m - Fjärrkontrollindikator |
| f - Programuppföljningsindikator | n - Indikator för fördröjd sköljning |
| g - Indikator för inget vatten | o - Indikator för ingen centrifugering |
| h - Indikator för senarelagd start | p - Indikator för kallt vatten |



INFORMATION

- Bilderna som används i detta avsnitt för att beskriva produkten är schematiska och kanske inte överensstämmer exakt med den faktiska produkten.

5.3 Förbereda maskinen

1. Kontrollera att slangarna är rätt anslutna.
2. Koppla in maskinen.
3. Öppna kranen helt.
4. Placera tvätten i maskinen.
5. Tillsätt tvättmedel och mjukmedel.

5.4 Välja tvättprogram

1. Välj det program som passar för mängd och smutsgrad för tvätten i enlighet med "Program- och förbrukningstabellen" nedan.
2. Välj önskat program med **Programvals** knappen.



INFORMATION

- Programmen är begränsade till den högsta centrifugeringshastigheten som är lämplig för en viss typ av kläder.
- När du väljer ett program ska du alltid beakta typ av material, färg, smutsgrad och tillåten vattentemperatur.

5.5 Tvättprogram

Beroende på typ av material kan du använda följande huvudprogram.



INFORMATION

- Efter att ha valt ett tvättprogram lämpligt för din tvätt kan du trycka in torkningsknappen för att ställa in maskinen att genomföra torkning när tvättprogrammet är klart. Varje gång du trycker på knappen visas en informationsrad där torkningssteget visas och relevant symbol aktiveras. Om så önskas går det att fortsätta att trycka in knappen så att torkning utförs under maximalt tillåten tidsrymd.
- Bilderna som visas är schematiska och kanske inte överensstämmer exakt med din produkt.
- Fyll på högst 5 kg tvätt när du ska använda tvätt och torkning med maskinens torkningsfunktion. Om maskinens kapacitet överskrids kommer din tvätt inte attorkas, och maskinen arbetar längre, vilket resulterar i högre energikonsumtion.

• Bomull vit/kulör

Använd detta program för att tvätta tålig bomullstvätt (lakan, sänglinne, handdukar, badrockar, underkläder etc.). När snabbtvättknappen trycks in, blir programtiden avsevärt kortare, och effektivt

tvättresultat säkerställs med hjälp av intensiva tvätt rörelser. Om snabbtvättfunktionen inte är vald, garanteras överlägsen tvätt- och sköljprestanda för hårt smutsad tvätt.



INFORMATION

- Du kan torka tvätten utan avbrott direkt efter tvättprogrammet (det går att köra automatisk eller planerad torkning efter tvättcykeln). I detta fall måste du välja torkfunktionen innan du tvättprogrammet avslutas.
- I enlighet med torkfunktionerna som du lägger till tvättprogrammen kan du se när programmet slutar på maskinens display.
- Om du inte vill att torkningen ska göras efter programmet du har valt håller du in knappen för hjälpfunktion för torkning tills lampan för torkning släcks.

• Syntet

Du kan använda detta program för att tvätta t-shirts, syntet / bomull blandning tyger osv. Programmets varaktighet är betydligt kortare och effektiva tvättprestanda säkerställs. Om snabbtvättfunktionen inte är vald, garanteras överlägsen tvätt- och sköljprestanda för hårt smutsad tvätt.



INFORMATION

- Du kan torka tvätten utan avbrott direkt efter tvättprogrammet (det går att köra automatisk eller planerad torkning efter tvättcykeln). I detta fall måste du välja torkfunktionen innan du tvättprogrammet avslutas.
- I enlighet med torkfunktionerna som du lägger till tvättprogrammen kan du se när programmet slutar på maskinens display.
- Om du inte vill att torkningen ska göras efter programmet du har valt håller du in knappen för hjälpfunktion för torkning tills lampan för torkning släcks.

• Ylle

Använd det här programmet för att tvätta dina yllekläder. Välj lämplig temperatur som passar enligt etiketten på dina kläder. Din tvätt kommer att tvättas med mycket försiktiga rörelser för att undvika skador.



INFORMATION

- Torkfunktionen kan inte väljas med tvättprogrammet avsett för ylletvätt.

• Eco 40-60

Eco 40-60 programmet är avsedd för tvättning av normalt smutsad bomullstvätt, som kan tvättas i 40 °C eller 60 °C grader, tillsammans i samma program, och att denna program används till att avgöra överensstämmelse med EU-ecodesignreglerna. Trots att programmet är längre än alla övriga är besparingarna av energi och vatten mycket stora. Den faktiska vattentemperaturen kan skilja sig från det som anges i tvättemperaturen. När du fyller på maskinen med mindre tvätt (dvs. ½ kapacitet eller mindre), kan programtiden automatiskt bli kortare i tidigare steg. Energi- och vattenförbrukningen sjunker i detta fall. Garderobstorfunktionen ska väljas med eco 40-60, för att utföra tvätt- och torkcykeln enligt EU-ecodesignreglerna. Tvätt- och torkcykeln kan tvätta normalt smutsad bomullstvätt som kan tvättas i 40 °C eller 60 °C grader, tillsammans i samma program, och torkas på så sätt, att den kan sättas i garderob direkt.



INFORMATION

- Du kan torka tvätten utan avbrott direkt efter tvättprogrammet (det går att köra automatisk eller planerad torkning efter tvättcykeln). I detta fall måste du välja torkfunktionen innan du tvättprogrammet avslutas.
- I enlighet med torkfunktionerna som du lägger till tvättprogrammen kan du se när programmet slutar på maskinens display.
- Om du inte vill att torkningen ska göras efter programmet du har valt håller du in knappen för hjälpfunktion för torkning tills lampan för torkning släcks.

• Ömtåligt

Detta program kan användas för att tvätta ömtålig tvätt, som till exempel bomulls/syntetmix, stickade kläder eller sockor. Tvättrörelserna i detta program är mer försiktiga. Ställ in temperaturen på 20 grader eller använd alternativet kalltvätt för kläder vars färg du vill bevara.

• Mini 14'

Använd det här programmet för att tvätta lätt smutsade bomullskläder på kort tid. Programtiden kan minskas med upp till 14 minuter när snabbtvättfunktionen är vald. När snabbtvättfunktionen är vald kan max 2 (två) kg tvätt tvättas.



INFORMATION

- Du kan torka tvätten utan avbrott direkt efter tvättprogrammet (det går att köra automatisk eller planerad torkning efter tvättcykeln). I detta fall måste du välja torkfunktionen innan du tvättprogrammet avslutas.
- I enlighet med torkfunktionerna som du lägger till tvättprogrammen kan du se när programmet slutar på maskinens display.
- Om du inte vill att torkningen ska göras efter programmet du har valt håller du in knappen för hjälpfunktion för torkning tills lampan för torkning släcks.

• Skjortor

Du kan använda det här programmet för att tvätta skjortor som är tillverkade av bomull, syntet och syntetblandade material. Detta program säkerställer att dina kläder skrynklas mindre. När snabbtvättfunktionen väljs används en förbehandlingsalgoritm.

- Applicera förbehandlingsmedlet på dina kläder direkt eller lägg till det tillsammans med tvättmedel då maskinen börjar att ta vatten från facket för pulvertvättmedel. På det här sättet kommer det att ta dig mycket kortare för att få prestanda som du normalt skulle få med en vanlig tvättcykel. Dina skjortors livslängd kommer att öka.



INFORMATION

- Du kan torka tvätten utan avbrott direkt efter tvättprogrammet (det går att köra automatisk eller planerad torkning efter tvättcykeln). I detta fall måste du välja torkfunktionen innan du tvättprogrammet avslutas.
- I enlighet med torkfunktionerna som du lägger till tvättprogrammen kan du se när programmet slutar på maskinens display.
- Om du inte vill att torkningen ska göras efter programmet du har valt håller du in knappen för hjälpfunktion för torkning tills lampan för torkning släcks.

• Duntäcke / Dunplagg

Använd det här programmet för att tvätta fibertäcken som är försedda med en "Maskintvättbar" tagg. För att undvika skador på maskinen eller täcket, se till att täcket är korrekt inmatat i maskinen. Ta bort eventuella överdrag från täcket innan det matas in i maskinen. Vik täcket dubbelt innan det stoppas in i maskinen. Se till att täcket inte kommer i kontakt med bälgan eller glaset. Använd även detta program för att tvätta kappor, västar, jackor etc som bär märkningen "maskintvätt".



INFORMATION

- Lasta inte maskinen med mer än ett dubbelt fibertäcke (200 x 200 cm).
- Tvätt inte bomullstäcken, kuddar etc i maskinen.



VARNING!

- Tvätta inte saker som mattor o.s.v. i tvättmaskinen. Det kan orsaka permanenta skador på maskinen.

• Nedladdade program

Det här är ett specialprogram som låter dig hämta olika program när du vill. Vid starten finns ett program som du kan se med HomeWhiz-applikationen som standard. Du kan emellertid använda HomeWhiz-applikationen för att välja ett program från den fördefinierade programuppsättningen och sedan ändra det.



INFORMATION

- Om du vill använda funktionerna HomeWhiz och fjärrkontroll måste du välja Ladda ner program. Se avsnittet HomeWhiz och fjärrkontrollfunktion för mer information.

• Blandat

Du kan använda detta program för att tvätta bomull och syntet tillsammans utan att du behöver sortera dem.



INFORMATION

- Du kan torka tvätten utan avbrott direkt efter tvättprogrammet (det går att köra automatisk eller planerad torkning efter tvättcykeln). I detta fall måste du välja torkfunktionen innan du tvättprogrammet avslutas.
- I enlighet med torkfunktionerna som du lägger till tvättprogrammen kan du se när programmet slutar på maskinens display.
- Om du inte vill att torkningen ska göras efter programmet du har valt håller du in knappen för hjälpfunktion för torkning tills lampan för torkning släcks.

• Utomhus-/sportplagg

Använd detta program för att tvätta friluftssportkläder som innehåller bomull/syntetmix, liksom vattentäta kläder som till exempel gore-tex. Detta program tvättar försiktigt tack vare de speciella roterande rörelserna.



INFORMATION

- Du kan torka tvätten utan avbrott direkt efter tvättprogrammet (det går att köra automatisk eller planerad torkning efter tvättcykeln). I detta fall måste du välja torkfunktionen innan du tvättprogrammet avslutas.
- I enlighet med torkfunktionerna som du lägger till tvättprogrammen kan du se när programmet slutar på maskinens display.
- Om du inte vill att torkningen ska göras efter programmet du har valt håller du in knappen för hjälpfunktion för torkning tills lampan för torkning släcks.

• Mörk tvätt/jeans

Använd detta program för att skydda färgen på dina mörka kläder eller jeans. Detta program ger hög effektivitet vid tvättning tack vare speciella trumrörelser, även vid låga temperaturer. Det rekommenderas att använda flytande tvättmedel eller yleschampö för mörkfärgad tvätt. Tvätta inte ömtålig tvätt som innehåller ylle etc med detta program.



INFORMATION

- Du kan torka tvätten utan avbrott direkt efter tvättprogrammet (det går att köra automatisk eller planerad torkning efter tvättcykeln). I detta fall måste du välja torkfunktionen innan du tvättprogrammet avslutas.
- I enlighet med torkfunktionerna som du lägger till tvättprogrammen kan du se när programmet slutar på maskinens display.
- Om du inte vill att torkningen ska göras efter programmet du har valt håller du in knappen för hjälpfunktion för torkning tills lampan för torkning släcks.

• Spets

Du kan använda det här programmet för att tvätta ömtåliga plagg eller damunderkläder där handtvätt rekommenderas. Små mängder tvätt måste tvättas i en tvättpåse. Spännen och knappar måste knäppas och kläder med dragkedja måste stängas.

• Gardiner

Använd det här programmet för att tvätta tyll och gardiner. Eftersom den flätade strukturen orsakar mycket skumbildningska du placera en liten mängd tvättmedel i huvudfacket för tvättmedel. Tack vare den särskilda centrifugeringsprofilen i programmet skrynklas tyll och gardiner mindre. Överbelasta inte maskinen för att undvika skador på gardiner.



INFORMATION

- För detta program rekommenderar vi att du använder särskilda tvättmedel som produceras för gardiner, och placerar det i pulvertvättmedelsfacket.

• Sköljning

Det här programmet används när du vill skölja eller stärka separat.

• Centrifug.+Utpumpn

Använd det här programmet för att tömma ur vattnet ur maskinen.

5.6 Temperaturval

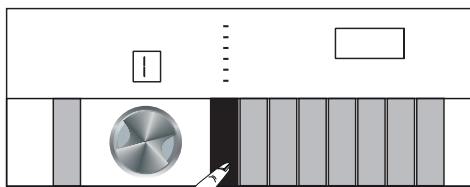

När ett nytt program väljs visas den förväntade temperaturen för programmen på temperaturindikatorn. Det är möjligt att rekommenderat temperaturvärde inte är den maximala temperaturen som kan väljas för det aktuella programmet. Tryck på **Temperaturinställning** knappen för att ändra temperaturen. Temperaturen minskar gradvis.



INFORMATION

- Ingen ändring kan göras i programmen där temperaturjusteringar inte tillåts.
- Du kan också ändra temperaturen efter att tvättcykeln har startat. Detta kan göras om tvättstegen tillåter det. Om de inte tillåter det kan du inte göra det.

5.7 Val av centrifugeringshastighet

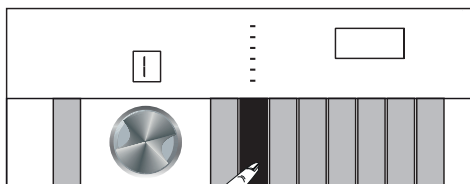

När ett nytt program väljs visas den rekommenderade temperaturen för programmet på **centrifugeringshastighet** indikatorn.



INFORMATION

- Det är möjligt att rekommenderat centrifugeringsvärde inte är den maximala centrifugeringshastigheten som kan väljas för det aktuella programmet.

Tryck på **centrifugeringshastighetsinställningsknappen** igen för att minska centrifugeringshastigheten. Centrifugeringshastigheten minskar gradvis. Centrifugeringshastigheten minskar gradvis. Sedan visas alternativen "Fördj. Skölj." och "Ingen centr." på displayen, beroende på produktmodell.

Tvättmaskin-Torktumlare / Bruksanvisning

Om du inte vill plocka ur kläderna omedelbart efter programmets slut, kan du använda **funktionen för fördröjd** sköljning för att låta tvätten ligga kvar i det sistasköljvattnet för att förhindra att kläderna blir skrynkliga när det inte finns något vatten i maskinen. Med den här funktionen ligger tvätten kvar i sista sköljvattnet.

5.7.1 Om du vill centrifugera tvätten efter funktionen Fördr. Skölj.:

- Justera **Rotationshastigheten..**
- Tryck på knappen **Start/Paus** . Programmet återupptas. Maskinen tömmer först ut vattnet och centrifugerar kläderna. Om du vill tömma vattnet i slutet av programmet utan att snurra kan du använda **Ingen rotation** funktion.



INFORMATION

- Om du trycker in Knapp för inställning av centrifugeringshastighet under program där centrifugering inte är tillåten kommer centrifugeringsinställningen inte att ändras och en varning hörs.

Om tvättstegen tillåter det, kan du ändra centrifugeringshastigheten efter att tvättcykeln har startat. Om de inte tillåter det kan du inte göra det.

5.7.2 Val av hjälpfunktioner för torkning

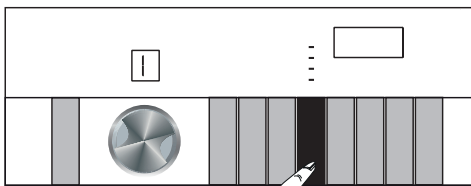

När du väljer ett nytt tvättprogram, tryck på inställningsknappen för torknivå för att ställa in torkalternativetsom är lämpligt för detta program.



INFORMATION

- Om du trycker in knappen Hjälpfunktionsval under program där torkningssteget inte är tillåtet kommer torklampan inte att ändras och en varning hörs.
- Endast för torkprogram, tryck på inställningsknappen för torknivå för att justera lämpligt torkalternativ.

5.8 Tvättprogram



VAR FÖRSIKTIG!

- Under torkprogrammet tar maskinen automatiskt bort ludd från kläderna. Maskinen använder vatten i torkningssteget. Av den här orsaken ska maskinens vattenkran också vara öppen under torkningsprogrammen.
- När du väljer ett nytt tvättprogram, tryck på inställningsknappen för torknivå för att ställa in torkalternativetsom är lämpligt för detta program.



INFORMATION

- Det finns ett centrifugeringssteg i torkningsprogrammen. Din maskin utför den här processen för att förkorta torkningstiden. När torkprogrammet väljs är inställningen för centrifugeringshastighet inom det maximala centrifugeringshastighetsintervallet.
- Om du trycker in knappen Hjälpfunktionsval under program där torkningssteget inte är tillåtet kommer torklampan inte att ändras och en varning hörs.
- Endast för torkprogram, tryck på inställningsknappen för torknivå för att justera lämpligt torkalternativ.
- Vid vattenavbrott kan tvätt eller torkning inte utföras.

• Torkning Syntet

Använd detta program för att torka bomullskläder med en torrsvikt på upp till 3 kg. Du kan utföra endast torkning i detta program.



INFORMATION

- För torr tvättsvikt, se avsnitt 4, steg 4.5.

• Torkning Bomull

Använd detta program för att torka bomullskläder med en torrsvikt på upp till 5 kg. Du kan utföra endast torkning i detta program.



INFORMATION

- Om du ska torka tvätt som bara innehåller handdukar och badrockar, är den maximala tvätten som kan laddas 4 kg.
- För torr tvättsvikt, se avsnitt 4, steg 4.5.

5.9 Tvätt- och torkprogram



VAR FÖRSIKTIG!

- Under torkprogrammet tar maskinen automatiskt bort ludd från kläderna. Maskinen använder vatten i torkningssteget. Av den här orsaken ska maskinens vattenkran också vara öppen under torkningsprogrammen.

• 5 Kg Tvätt & Tork

Använd det här programmet för att tvätta bomullstvätt på upp till 5 kg och torka dem sedan direkt efteråt utan att göra något val.



INFORMATION

- Den externa torkfunktionen kan inte väljas när det här programmet har valts.

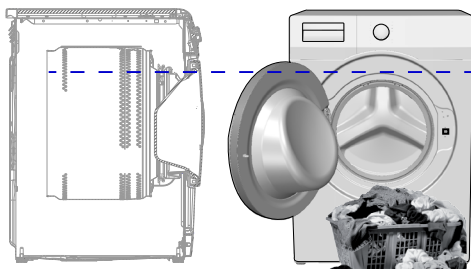

I tvättprogrammet på 5 kg och torkprogrammet på 5 kg rekommenderas det att lasta maskinen upp till nivån som visas ovan för ideala torkförutsättningar (nivåpilen kan ses om luckan öppnas).

• Mini Wash & Wear

Använd detta program för att tvätta 0,5 kg tvätt (2 tröjor) på 40 minuter och 1 kg tvätt (5 skjortor) på 60 minuter.



INFORMATION

- Wash&Wear-programmet är till för snabbtvätt och torkning av kläder som används dagligen under en kort tid och inte har fläckar. Detta program är lämpligt för tunna textilier som snabbt torkar (skjortor, t-shirts).
- Andra torkalternativ eller -program ska användas för grov textur och kläder som torkar långsamt.

• HygieneCare+ Tvätt & Tork

Ett ångbehandlingssteg i början av programmet gör att smuts löses upp lätt. Använd detta program för att tvätta och snabbt torka tvätt (upp till 2 kg) som kräver anti-allergi och hygienisk tvätt (bomull som till exempel barnkläder, lakan och underkläder).



INFORMATION

- Programmet Anti-allergic+ är testat och godkänt av "The British Allergy Foundation" (Allergy UK) i Storbritannien.

5.10 Program och förbrukningstabell(för tvätt)

SV	Program (°C)	Vikt (kg)	Vattenförbrukning (l)	Energiförbrukning (kWh)	Maxhastighet	Hjälpfunktioner				Valbart temperaturintervall °C
						Snabbtvätt	Ånga	Antiskrynkling+	Torkning	
Bomull vit/kulör	90	8	90	2,50	1400	•	•	•	•	Kallt - 90
	60	8	90	1,80	1400	•	•	•	•	Kallt - 90
	40	8	88	0,97	1400	•	•	•	•	Kallt - 90
Eco 40-60	40 ***	8	54	0,955	1400				•	40 - 60
	40 ***	4	35	0,550	1400				•	40 - 60
	40 ***	2	28	0,320	1400				•	40 - 60
	60 **	8	47	0,760	1400				•	40 - 60
Eco 40-60 + Skåptorr	40 ***	5	61	3,215	1400				•	40 - 60
	40 ***	2,5	42	1,780	1400				•	40 - 60
Syntet	60	3	60	1,35	1200	•	•	•	•	Kallt - 60
	40	3	58	0,85	1200	•	•	•	•	Kallt - 60
Mini 14'	90	8	68	2,20	1400	•	•	•	•	Kallt - 90
	60	8	68	1,20	1400	•	•	•	•	Kallt - 90
	30	8	68	0,20	1400	•	•	•	•	Kallt - 90
Mini 14' + Snabbtvätt	30	2	40	0,15	1400	•	•	•	•	Kallt - 90
Ylle	40	1,5	55	0,50	1200					Kallt - 40
Ömtåligt	40	3,5	55	0,72	800					Kallt - 40
Duntäcke / Dunplagg	60	2	75	1,30	1000		•			Kallt - 60
Skjortor	60	3	63	1,23	800	•	•	•	•	Kallt - 60
Trumrengöring+	90	-	76	2,60	600		*		*	90
Nedladdade Program *****										
Blandat	40	3,5	70	0,90	800	•	*	•	•	Kallt - 40
Utomhus-/ Sportplagg	40	3,5	52	0,65	1200					Kallt - 40
Mörk tvätt/jeans	40	3,5	70	0,85	1200	•	•	•		Kallt - 40
Gardiner	40	2	86	0,70	800					Kallt - 40
Spets	30	1	65	0,56	600					Kallt - 30

• : Valbar.

* : Väljs automatiskt, kan inte avbrytas.

** : Eco 40-60 med 60 °C temperaturval är tvättresultatets testprogram enligt EN 50229:2015 och energimärkningens testprogram enligt kommissionens delegerade förordning (EU) 96/60/EC.

Bomulltorkning med Extra torr val är torkresultatets testprogram enligt EN 50229:2015 och energimärkningens testprogram enligt kommissionens delegerade förordning (EU) 96/60/EC. Tvättlasten delas in i grupper som maximal torklast och återstående torklast, och sedan måste varje last torkas med alternativet "Bomull torkning extra torr".

***: Eco 40-60 med 40 °C temperaturval är tvättresultatets testprogram enligt EN 62512 och energimärkningens testprogram enligt kommissionens delegerade förordning (EU) 2019/2014.

Eco 40-60 med 40 °C temperatur- och garderobtorrvalet är tvätt- och torkresultatets testprogram enligt EN 62512 och energimärkningens testprogram enligt kommissionens delegerade förordning (EU) 2019/2014.

****: Dessa program kan användas med HomeWhiz-applikationen.

Energiförbrukningen kan öka med anslutning.

- : Se programbeskrivningen för maximal tvättmängd.



INFORMATION

- Hjälpfunktionerna i tabellen kan skilja sig åt beroende på maskinmodell.
- Vatten och energiförbrukning kan variera beroende på ändringar i vattentryck, vattnets hårdhet och temperatur, omgivande temperatur, typ av tvätt och tvättmängd, val av hjälpfunktioner och centrifugeringshastighet och ändringar i elektrisk huvudspänning.
- Du kan se tvättiden för programmet du har valt på maskinens display medan du väljer ett program. Beroende på hur mycket tvätt du har lastat in i maskinen kan det finnas en skillnad på 1 till 1.5 timmar mellan den tid som visas på displayen och tvättprogrammets faktiska varaktighet. Varaktigheten korrigeras automatiskt efter det att tvättprogrammet har startat.
- Valbarheten för hjälpfunktioner kan ändras via tillverkare. Nya valmodeller kan läggas till, eller så kan de befintliga kan tas bort.”
- Centrifugeringshastigheten för maskinen kan variera med program, däremot får den här hastigheten inte överskrida maxcentrifugeringshastigheten för din maskin.
- Välj alltid lägsta temperatur som krävs. Det effektivaste program angående energiförbrukning är vanligtvis de, som fungerar med lägre temperaturer och längre tid.
- Ljud och kvarvarande fuktighetsgrad påverkas av centrifugeringshastigheten: ju högre centrifugeringshastighet, desto högre ljud och lägre fuktighetsgrad.

Program och förbrukningstabell (för torkning)

SV						Hjälpfunktioner								Torkningsnivå	
						Snabbtvätt	Ånga	Antiskrynkling+	Torkning	Extra torr	Garderbstorr	Strykningstorr	Tidsanpassad torkning	Valbart temperaturintervall °C	
Program (°C)		Vikt (kg)	Vattenförbrukning (l)	Energiförbrukning (kWh)	Maxhastighet										
Torkning Bomull	-	5	45	3,20	1400			•	*	•	•	•	•	-	
Torkning Syntet	-	3	30	2,10	-			•	*		•	•	•	-	
HygieneCare+ Tvätt & Tork	60	2	120	3,80	1400		*	•	*	•	•	•	•	90-30	
5 Kg Tvätt & Tork	60	5	94	5,00	1400			•	*	•	•	•	•	60-Kallt	
Mini Wash & Wear	30	0,5	35	0,60	1200			•	*				•	30-Kallt	
Mini Wash & Wear	30	1	44	1,00	1200			•	*				•	30-Kallt	

Förbrukningsvärden (SV)

	Temperaturval (°C)	Centrifugeringshastighet (rpm)	Kapacitet (kg)	Programvaraktighet (tt:mm)	Energiförbrukning (kWh/cykel)	Vattenförbrukning (l/cykel)	Tvätttemperatur (°C)	Återstående fuktinnehåll (%)
Eco 40-60	40	1400	8	03:38	0,955	54	40	53
	40	1400	4	02:47	0,550	35	32	53
	40	1400	2	02:47	0,320	28	23	53
Bomull vit/kulör	20	1400	8	03:40	0,600	93	20	53
Bomull vit/kulör	60	1400	8	03:40	1,800	90	60	53
Syntet	40	1200	3	02:25	0,850	58	40	40
Mini 14'	30	1400	8	00:28	0,200	68	23	62
Eco 40-60+Garderobstorr	40	1400	5	07:55	3,215	61	25	53
	40	1400	2,5	05:50	1,780	42	24	53

5.11 Val av hjälpfunktioner

Välj önskade hjälpfunktioner innan du startar programmet. När ett program har valts kommer symboler för de hjälpfunktioner som har valts att tändas.

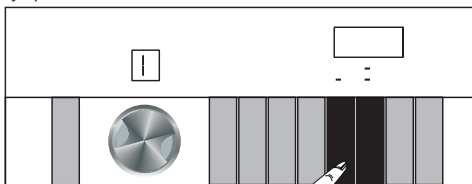

INFORMATION

- Symbolerna för extrafunktionerna som inte kan väljas tillsammans med det valda programmet tänds inte. Om du trycker på knapparna för dessa extrafunktioner hörs en varning och valet inaktiveras.

Dessutom kan du även välja eller avbryta hjälpfunktioner som passar det program som körs efter att tvättcykeln startats. Om tvättprogrammet har nått en punkt där ingen hjälpfunktion kan väljas ges en ljudvarning.



INFORMATION

- Vissa funktioner kan inte väljas tillsammans. Om en andra hjälpfunktion står i konflikt med den första som väljs innan maskinen startar, avbryts den först valda funktionen och den andra hjälpfunktionen blir aktiv.
- En hjälpfunktion som inte är kompatibel med programmet kan inte väljas. (Se ""Program- och förbrukningstabell")
- Vissa program har hjälpfunktioner som måste köras tillsammans med det valda programmet. De här funktionerna kan inte avbrytas.



INFORMATION

- Om den valda fuktighetsnivån (stryktorr, garderobstorr, extra garderobstorr) inte kan uppnås i slutet av torkprogrammet, kommer din maskin förlänga torktiden automatiskt. Programmet kommer ta längre tid.
- Om tidsbaserad torkning väljs kommer programmet avslutas i slutet av torkperioden, även om tvätten inte är torr.
- Om den valda fuktighetsnivån (stryktorr, garderobstorr och extra garderobstorr) uppnås under torkningen, eller extra torrhet detekteras i tidsangivna torkningsalternativ, kommer programmet att ta kortare tid. Tidsminskningen visas på displayen.

5.11.1 Hjälpfunktioner

• Snabbtvätt

När den här funktionen är vald körs de berörda programmen på 50 % kortare tid. Tack vare optimerade tvättsteg, hög mekanisk aktivitet och optimal vattenförbrukning, uppnås höga tvättresultat trots den minskade varaktigheten.

• Ånga

Använd detta program för att minska skrynklor och förkorta stryktider för mindre mängder bomull, syntet eller blandade kläder som inte är fläckade.

• Fjärrkontroll

Du kan använda den här hjälpfunktionen för att ansluta produkten till smarta enheter. Detaljerad information hittar du i HomeWhiz-funktion och fjärrkontrollfunktion.

• Anpassat program

Den här hjälpfunktionen kan endast användas för bomulls- och syntetprogram med HomeWhiz-applikationen. När den här hjälpfunktionen är aktiverad kan du lägga till upp till 4 extra sköljningssteg i programmet. Du kan välja och använda en del hjälpfunktioner även om de inte kan hittas i produkten. Du kan öka och minska tiden för bomulls- och syntetprogrammen inom ett säkert intervall.



INFORMATION

- När hjälpfunktionen för Anpassat program är vald kommer tvättprestanda och energiförbrukning att skilja sig från det angivna värdet.

• Torkning

Denna funktion torkar din tvätt efter tvättcykeln. Se programtabellen för program som kan användas med denna funktion.

5.11.2 Funktioner/program valda genom funktionsknapparna under 3 sekunder

• Trumrengöring+ 3"

Håll den första hjälpfunktionsknappen intryckt i 2 till 3 sekunder för att välja program. Använd det här programmet med jämna mellanrum (en gång varje/varannan månad) för att rengöra trumman och erbjuda önskad hygien. Ånga används innan programmet för att mjuka upp eventuella avlagringar i trumman. Kör programmet när maskinen är helt tom. För bättre resultat kan du hålla i kalkborttagning för tvättmaskinen i tvättmedelsfack "2". Detta program innehåller ett torkningssteg som löper efter trumrengöringssteget för att torka insidan av maskinen.



INFORMATION

- Det här är inte ett tvättprogram. Det är ett serviceprogram.
- Kör inte programmet när det finns något i maskinen. Om du försöker göra det upptäcker maskinen automatiskt att det finns tvätt inuti den och avbryter programmet.

• Antiskrynkling+ 3"

Om du trycker in och håller inställningsknappen för torknivå intryckt i 3 sekunder, kommer denna funktion att väljas och programmets uppföljningslampa för det aktuella programmet tänds. När denna funktion väljs, luftar den tvätten i upp till 8 timmar i slutet av programmet för att förhindra att det blir veck. Du kan avbryta programmet och ta din tvätt när som helst under 8-timmarsperioden. Tryck på väljarfunktionsknappen eller maskinens På/Av-knapp för att avbryta funktionen. Programms uppföljningsljus kommer att finnas kvar tills funktionen avbryts eller steget är klart. Om funktionen inte kan avbrytas, kommer den också att vara aktiv i efterföljande tvättcykler.

• Barnlås 3"

Använd Barnlåsfunktionen för att förhindra att barn leker med maskinen. På det sättet kan du förhindra ändringar i ett program som körs.



INFORMATION

- När barnlåset är aktiverat kan du trycka på knappen På/Av för att slå på eller av maskinen. När du slår på produkten igen återupptas programmet där det stannade, med barnlåset aktiverat.
- Om någon knapp trycks in medan barnlås är aktiverat hörs en ljudsignal och ikonen för barnlås blinkar.
- Barnlås kan inte väljas när fjärrkontrollfunktionen är aktiverad.

För att aktivera barnlås:

Tryck på och håll in hjälpfunktionsknapp 1 under 3 sekunder. När nedräkningen "CL 3-2-1" på displayen avslutas kommer ikonen Barnlås att visas. När den här varningen visas kan du släppa **Hjälpfunktionsknapp 1**.

För att inaktivera barnlås:

Tryck på och håll in hjälpfunktionsknapp 1 under 3 sekunder. När nedräkningen "CL 3-2-1" på displayen avslutas kommer ikonen Barnlås att försvinna.

• Trådlös anslutning

Du kan använda den trådlösa anslutningsfunktionen för att parkoppla din maskin med din smarta enhet. På det sättet kan du använda din smarta enhet för att få information om maskinen och styra den.

Så här aktiverar du trådlös anslutning:

Tryck på och håll in fjärrkontrollfunktionsknapp under 3 sekunder. Efter nedräkningen "3-2-1" på displayen visas symbolen "Bluetooth". Släpp **Fjärrkontrollfunktionsknappen**.

Ikonen för trådlös anslutning blinkar medan produkten ansluts till din smarta enhet. Om anslutningen fungerar kommer ikonens lampa fortsätta vara tänd.

Så här inaktiverar du trådlös anslutning:

Tryck på och håll in fjärrkontrollfunktionsknapp under 3 sekunder. När nedräkningen "3-2-1" på displayen avslutas kommer ikonen "Bluetooth" att försvinna.



INFORMATION

- Innan den trådlösa anslutningen kan aktiveras måste den första inställningen av HomeWhiz slutföras. Om du trycker på knappen för fjärrkontrollfunktionen efter inställningen återupprättas trådlös anslutning automatiskt.

5.12 Torkningssteg

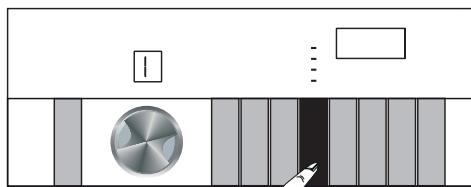

5.12.1 Strykningstorr

Torkningen fortsätter tills torrhetsgraden når steget Stryktoorr.

5.12.2 Garderobstorr

Torkningen fortsätter tills torrhetsgraden når steget Garderobstorr.

5.12.3 Extra torr

Torkningen fortsätter tills torrhetsgraden når steget Garderob extra torr.



INFORMATION

- Torrheten kan förändras beroende på blandningen av tvätt, typ av material, tvättmängd och fuktighetsnivå.
- Använd inte maskinen för att torka tvätt som innehåller spets, tyll, bling, pärlor, paljetter, metalltråd etc. eller tvätt med högt silkesinnehåll.

5.12.4 Tidsanpassad torkning

Du kan välja 30, 90 eller 150 minuters torkning för att nå den önskade torrheten vid låg temperatur.



INFORMATION

- För torkning av lite tvätt (upp till 2 plagg) är det bättre att använda tidsinställda torkningslägen i programmen för bomull eller syntetmaterial.
- Om tvätten inte uppnår önskad torrhet vid slutet av torkprogrammet kan tidsinställda torkningslägen väljas för att slutföra processen.
- När den här funktionen väljs utför maskinen torkningen upp till den inställda tiden, oberoende av torkningsgrad.

5.13 Visning av klockan

Medan programmet körs visas tiden som återstår till slutet av programmet i timmar och minuter, t. ex. "01:30".



INFORMATION

- Programtiden kan variera från värdena som anges i "Program- och förbrukningstabellen", beroende på vattentryck, vattnets hårdhet och temperatur, omgivande temperatur, mängd och typ av tvätt, hjälpfunktioner som väljs och ändringar i huvudström.

5.14 Sluttid

Med funktionen för **Senarelagd Start** kan programmet flyttas fram upp till 24 timmar. Efter att du har tryckt på knappen **Senarelagd start** visas programmets beräknade sluttid. Om Sluttid justeras tänds indikatorn **Senarelagd start**.

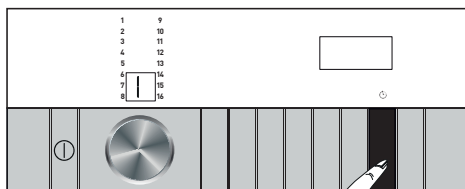

För att säkerställa att funktionen Senarelagd start är aktiverad och att programmet avslutas i slutet av den definierade tidslängden, ska du trycka på **Start/Paus** efter att ha ställt in tidslängden. Knappen **Start/Paus** kommer sluta blinka men fortsätta lysa.

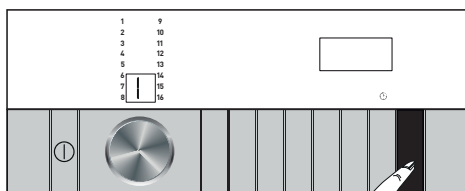

Om du vill avbryta funktionen Senarelagd start, ska du trycka på knappen **På/Paus** för att slå av och på produkten.

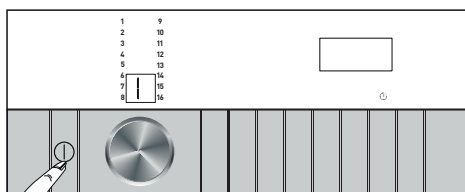

1. Öppna luckan, lägg i tvätten och tvättmedel etc.
2. Välj tvättprogram, temperatur, centrifugeringshastighet och, vid behov, hjälpfunktioner.
3. Ange önskad tid genom att trycka på knappen **Senarelagd start**. Lampan för **Senarelagd start** tänds.
4. Tryck på knappen **Start / Paus**. Nedräkningen startar. Tecknet "..." i mitten av sluttiden på displayen börjar blinka.



INFORMATION

- Använd inte flytande tvättmedel om du använder funktionen för Senarelagd start! Fläckar kan vara kvar på kläderna.
- Luckan förblir låst under hela tiden nedräkningen fram till sluttiden. Om du vill låsa upp dörren, tryck på Start/ pausknappen för att växla maskinen till pausläge. Det innebär att du kan lägga i ytterligare tvätt i maskinen. I slutet av nedräkningen döljs symbolen för senarelagd start, tvättprogrammet startar och tiden för det valda programmet visas på displayen.
- När sluttid har valts visas tiden på skärmen, bestående av sluttid plus längden på det valda programmet.

5.15 Starta programmet

1. Tryck på **Start/Paus**-knappen för att starta programmet.

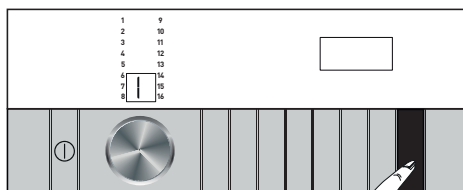

2. Luckan kommer vara låst. När luckan har låsts visas lucklåssymbolen på displayen.
3. Det aktuella programsteget indikeras av programuppföljningslamporna på displayen. När programmet som är igång valts, tänds torkningens uppföljningslamporna i följd.

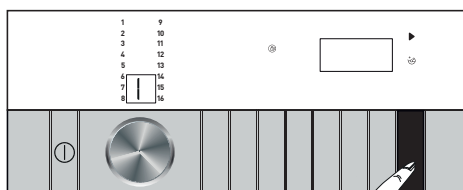



INFORMATION

- Om inget program startas eller ingen knapp trycks in inom 10 minuter under programvalsproceduren, stängs produkten av automatiskt. Displayen och alla indikatorer släcks. Om du trycker på knappen På/Av kommer programinformationen som angetts som standard att visas.

5.16 Lucklås

Det finns ett låssystem på maskinens lucka som förhindrar att laddningsluckan öppnas i fall där vattennivån är otillräcklig. Symbolen "Låst lucka" visas på skärmen när luckan låses.



Öppna laddningsluckan vid strömavbrott:



INFORMATION

- Vid strömavbrott kan du använda luckans nödhandtag under pumpfilterlocket för att öppna luckan manuellt.



VARNING!

- För att undvika att vatten flödar över innan du öppnar luckan, se till att det inte finns något vatten kvar i maskinen. Vattnet kan vara hett och orsaka brännskada.

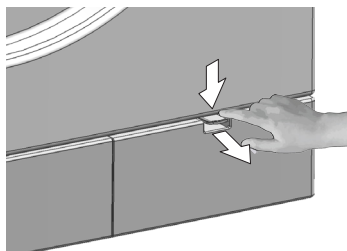

- Stäng av och koppla maskinen ur strömkällan.
- Öppna pumpfilterlocket.

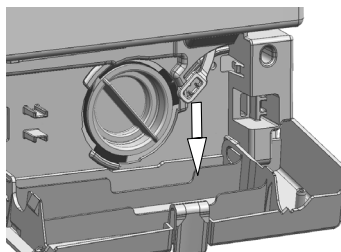

- Ta bort luckans nödhandtag bakom filterhöljet med ett verktyg.
- Öppna luckan genom att dra luckans nödhandtag neråt.
- Dra handtaget neråt igen, om luckan inte öppnas.
- Returnera luckans nödhandtag till ursprungligt läge, när luckan har öppnats.

5.17 Ändra valen efter att programmet har startat

5.17.1 Lägga i tvätt efter att programmet har startat

Om maskinens tillstånd tillåter att lägga i mer tvätt, visas symbolen för att fylla på tvätt. När du trycker på **Start/Paus** knappen i detta fall, avaktiveras lucklåset och luckan är öppen och tvätt kan läggas till. När lucklåset är inaktiverat slocknar lucklåssymbolen på displayen. När du har lagt i tvätten, stäng luckan och tryck på **Start/Paus** en gång till för att återuppta tvättcykeln.

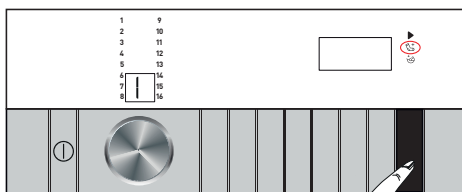

5.17.2 Växla maskinen till pausläge:

Tryck på **Start/Paus** för att växla till pausläge för maskinen när ett program körs. Paussymbolen blinkar på displayen.

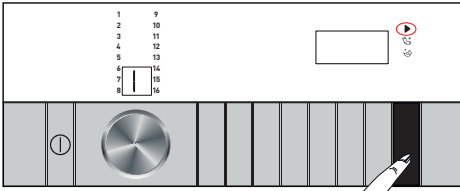

5.17.3 Ändra programval efter att programmet har startat:

Programändringen tillåts inte när det aktuella programmet körs. Om Barnlås inte är aktiverat kan du välja ett nytt program efter att du har satt det aktuella programmet i pausläge. Detta kommer avbryta det aktuella programmet.



INFORMATION

- Det nyligen valda programmet kommer starta på nytt.

5.17.4 Ändra inställningarna för hjälpfunktion, centrifugeringshastighet och temperatur

Beroende på det steg som det aktuella programmet har kommit till, kan du avbryta eller aktivera hjälpfunktioner. Se "Val av hjälpfunktioner".

Du kan också ändra centrifugeringshastighet och temperatur- och torkningsinställningar. Se "Val av centrifugeringshastighet" och "Temperaturval".



INFORMATION

- Om ändringar inte tillåts hörs en ljudsignal.
- Luckan går inte att öppna om vattentemperaturen i maskinen är hög eller vattennivån ligger över lucköppningen.

5.18 Avbryta programmet

Programmet kommer att avbrytas när maskinen slås av och på igen. Tryck och håll ned knappen **På/Av** i 3 sekunder.

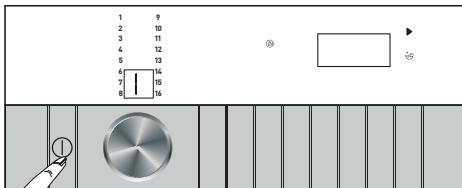

INFORMATION

- Om du trycker på knappen På/Av när Barnlås är aktiverat, avbryts inte programmet. Du ska först avbryta Barnlås.
- Om du vill öppna luckan efter att du har avbrutit programmet, men det inte går att öppna luckan på grund av att vattennivån i maskinen ligger över lucköppningen, då vrider du programvalsknappen till programmet Centrifugering+Pump och tömmer ut vattnet ur maskinen.

5.19 Slutet av programmet

När programmet är slut visas "End" (Slut).

Om du inte trycker på någon knapp på 10 minuter växlar maskinen till frånslaget läge automatiskt. Displayen och alla indikatorer släcks.

De slutförda programstegen visas om du trycker på knappen På/Av.

5.20 Din maskin har funktionen "pausläge".

När du har använt på / av-knappen för att slå på maskinen, och om du inte startar något program i valsteget eller inte utför något annat eller om du inte gör någonting inom 2 minuter efter det att det valda programmet har slutförts, kommer programmet automatiskt växla till energisparläget. Dessutom, om din produkt har en display som visar programtid, kommer denna display att vara helt avstängd. Om programvalsknappen vrids eller någon knapp trycks in, återställs lamporna och displayen till föregående status. Valen du gjorde när du avslutade energieffektivitetsläget kan ändras. Kontrollera lämpligheten i dina val innan du startar programmet. Vid behov, gör justeringar igen. Detta är inte ett fel.

5.21 Fjärrkontrollfunktion

Med fjärrkontrollfunktionen kan du använda din smarta enhet för att kontrollera din tvättmaskin och få information om dess status. Med fjärrkontrollen kan du använda din smarta enhet för att göra många saker som även kan utföras på maskinen. Dessutom kan du använda en del funktioner endast med fjärrkontrollfunktionen.

Du måste hämta fjärrkontrollapplikationen från appbutiken på din smarta enhet för att använda WLAN-funktionen på din maskin. Se till att den smarta enheten är ansluten till internet för att installera appen. Om du använder appen för första gången, följ instruktionerna på skärmen för att slutföra kontoregistreringen. När registreringsförfarandet är klart kan du använda alla produkter med fjärrkontrollfunktionen i ditt hus med detta konto. Under inställningen måste Bluetooth vara aktiverat på din smarta enhet och enheten måste vara ansluten till internet. Din smarta enhet måste befina sig i närheten av tvättmaskinen. Du kan trycka på "Lägg till/Ta bort produkt" på sidan "Produkter" för att se de produkter som är parkopplade med ditt konto. Du kan para dessa produkter på denna sida. När applikationen är installerad gör fjärrkontrollfunktionen det möjligt för din tvättmaskin att skicka push-meddelanden till dig via din smarta enhet.



INFORMATION

- Besök www.homewhiz.com för att se Android- och iOS-versioner som stöder HomeWhiz-applikationen.

Din tvättmaskin kommer att skicka dig ett meddelande via HomeWhiz ansökan i följande fall:

- När programmet är över
- När tvättmaskinens lucka är öppen
- När ingen vattenvarning ges
- När en säkerhetsvarning ges



INFORMATION

- För att använda HomeWhiz-funktionen måste appen installeras på din smarta enhet och tvättmaskinen måste vara parat med din smarta enhet via Bluetooth. Om tvättmaskinen inte är parat med din smarta enhet fungerar den som en apparat som inte har en HomeWhiz-funktion.
- Din produkt fungerar när den är parat till din smarta enhet via Bluetooth. Kontroller som utförs via appen aktiveras genom denna parning. Av detta skäl måste Bluetooth-signalen mellan produkten och den smarta enheten vara tillräckligt stark.



VARNING!

- Alla säkerhetsåtgärder som beskrivs i avsnittet "**ALLMÄNNASÄKERHETSINSTRUKTIONER**" i bruksanvisningen gäller även för fjärrstyrning via fjärrkontrollfunktionen.
- För inställning av HomeWhiz måste din smarta enhet vara uppkopplad mot internet. Annars kommer inte HomeWhiz-applikationen att låta dig slutföra installationsproceduren. Kontakta din internetleverantör om du har problem med internetanslutningen.

5.21.1 Installera fjärrkontrollapplikationen

För att applikationen ska köras måste en anslutning upprättas mellan din produkt och applikationen.



VARNING!

- För inställning av HomeWhiz måste din smarta enhet vara uppkopplad mot internet. Annars kommer inte HomeWhiz-applikationen att låta dig slutföra installationsproceduren. Kontakta din internetleverantör om du har problem med internetanslutningen.
 - Om du lägger till en produkt för första gången trycker du på "Lägg till/ta bort produkt" i appen och trycker på "Tryck här för att ansluta produkten till nätverket". Följ stegen i appen för att utföra installationen.
 - För att starta installationen, se till att din tvättmaskin är avstängd. Håll På/Av-knappen och fjärrkontrollknappen intryckta samtidigt i 5 sekunder för att ställa in tvättmaskinen i fjärrkontrollinställningsläge.
- 
- I fjärrkontrollinställningsläget ser du en animerad bild på displayen och ikonen för trådlös anslutning blinkar tills din maskin är ansluten till din smarta enhet. I det här läget är endast På/Av-knappen aktiverad. Övriga knappar har ingen funktion.

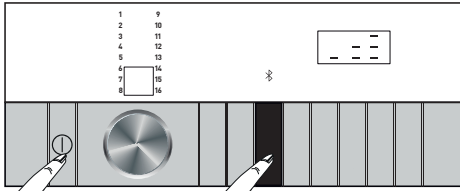

5.21.2 Att ställa in en tvättmaskin som är ansluten till någon annans konto

Om tvättmaskinen som du ska använda redan har registrerats i systemet med någon annans konto, skapa ett nytt konto och logga in på detta konto i HomeWhiz-appen för registrering av fjärrkontroll och för att konfigurera din produkt. Efter inloggning installerar du produkten genom att följa stegen i avsnitt 5.21.1.

- Tryck på "Lägg till/ta bort produkt" i appen och tryck sedan på "Anslut ny produkt till nätverket".
- Följ anvisningarna på skärmen i remote control-appen.
- När installationen är klar, ge din tvättmaskin ett namn. Nu kan du se produkten som du precis har lagt till på sidan med "Produkter".



INFORMATION

- Om du inte framgångsrikt kan utföra inställningen inom 5 minuter slås tvättmaskinen automatiskt av. I det fallet måste du starta om installationen på nytt. Om problemet fortsätter, kontakta en auktoriserad servicerepresentant.



INFORMATION

- Du kan använda tvättmaskinen med mer än en smart enhet. För att göra detta, ladda även ner fjärrkontrollapplikationen på andra smarta enheter. När du startar appen, måste du logga in med det konto som du tidigare skapat och parat ihop med tvättmaskinen. I annat fall, läs "Att ställa in en tvättmaskin som är ansluten till någon annans konto".



INFORMATION

- Fjärrkontrollappen kan komma att be dig att ange produktnumret som finns angivet på produktens etikett. Produktetiketten finns på insidan av luckan. Produktnummer finns tryckt på denna etikett.

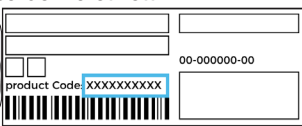

INFORMATION

- Din begäran om att lägga till produkten kommer att skickas till produktens ägare via e-post. Produkten kan börja användas gemensamt när produktens ägare har godkänt din begäran. Dessutom kan produktens ägare godkänna eller avslå din begäran som skickas genom appen. För att göra detta måste personen gå in i fliken Inställningar på huvudsidan i appen. Sedan går de vidare till inställningssidan för länkade användare och godkänner begäran, om de så önskar.

5.21.3 Radera länkning till fjärrkontrollkonto

För att ta bort parkopplingen till en tvättmaskin som har parkopplats med någon annans konto, följ stegen nedan.

- Tryck på knappen På/Av för att slå på din tvättmaskin.
- Tryck på fjärrkontrollknappen och knappen för senarelagd start i 5 sekunder medan maskinen är på.

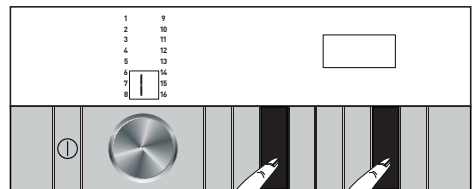

- Efter nedräkningen "5-4-3-2-1" på displayen hörs ett pip för din begäran. Det tar några sekunder att radera länken. Så snart det är klart hörs två pipsignaler.



VARNING!

- När du har slutfört den här proceduren kan du inte använda fjärrkontrollfunktionen på maskinen förrän du utför inställningen igen.
- Produkten behöver inte vara ansluten till din smarta enhet för att ta bort kontoparningen. Din begäran kommer att tas emot. Parningen tas automatiskt bort så snart din produkt ansluts till din smarta enhet.

5.21.4 Använd fjärrkontrollfunktionen

Efter att fjärrkontrollfunktionen har ställts in kommer trådlös anslutning automatiskt att upprättas. För att aktivera eller inaktivera den trådlösa anslutningen, se 5.11.2 Trådlös anslutning . Om du slår av och på din maskin medan trådlös anslutning är aktiv återansluter den automatiskt. Om den parade enheten är utom räckhåll slås den trådlösa anslutningen automatiskt av. Av den anledningen måste du slå på den på nytt om du vill använda fjärrkontrollfunktionen. Du kan kontrollera symbolen för trådlös anslutning på displayen för att spåra din anslutningsstatus. Om symbolen är kontinuerligt påslagen har du en anslutning. Om symbolen blinkar försöker produkten att ansluta. Om symbolen är avslagen har du ingen anslutning.



VARNING!

- När trådlös nätverksanslutning är aktiv för din produkt är fjärrkontrollfunktionen valbar. Om fjärrkontrollfunktionen inte kan väljas kontrollerar du anslutningens status. Om anslutningen misslyckades, upprepa de initiala installationsinställningarna på apparaten.

Om du vill fjärrstyra din tvättmaskin trycker du på fjärrkontrollknappen för att aktivera fjärrkontrollfunktionen. När du har åtkomst till maskinen ser du en skärmbild liknande den nedanstående.

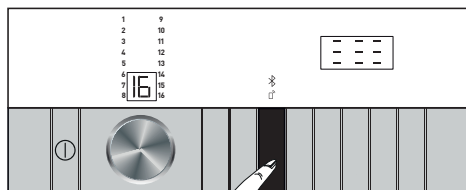

När fjärrkontrollfunktionen är på kan du bara hantera på- och avslagning och statusuppföljning via tvättmaskinen. Alla funktioner förutom barnlås kan hanteras via applikationen.

Du kan kontrollera funktionsindikatorn på knappen för att se om fjärrkontrollen är på eller av.

Om fjärrkontrollfunktionen är av hanteras alla operationer på tvättmaskinen och endast statusuppföljning är tillåten på applikationen.

Om fjärrkontrollfunktionen inte kan upprättas kommer du höra en varning efter att ha tryckt på knappen. Detta kan bero på att Bluetooth-inställningar är Av, inga enheter är parkopplade via Bluetooth eller tvättmaskinens lucka är öppen.

När du har aktiverat denna funktion på tvättmaskinen, förblir den aktiv förutom vid vissa tillstånd och du kan fjärrstyra din tvättmaskin via Bluetooth oavsett om tvättmaskinen är påslagen eller avslagen.

I vissa fall inaktiverar den sig själv av säkerhetsskäl:

- När tvättmaskinen drabbas av strömavbrott
- När tvättmaskinens lucka är öppen
- När På/Av-knappen på tvättmaskinens panel trycks in

5.21.5 Felsökning

Följ stegen nedan om det är problem med kontroller eller anslutning. Observera om problemet kvarstår efter den åtgärd du har vidtagit. Gör följande om problemet inte är löst.

- Kontrollera om den smarta enheten är ansluten till det aktuella hemnätverket.
- Starta om produkten.
- Gå till produktens inställningsmeny och ändra trådlös anslutning: Av till trådlös anslutning: På och anslut på nytt via appen.
- Om anslutningen inte kan upprättas med processerna ovan, upprepa de initiala installationsinställningarna på tvättmaskinen.

Om problemet fortsätter, kontakta en auktoriserad servicerepresentant.

6 Underhåll och rengöring

Servicelevslängden för produkten ökar och ofta förekommande problem minskar om den rengörs regelbundet.

6.1 Rengöring av tvättfacket

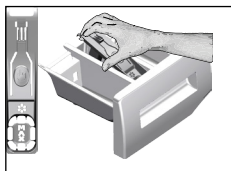

Rengör tvättfacket med jämna mellanrum (var 4-5 tvätt) enligt vad som visas nedan för att förhindra att det samlas pulvertvättmedel över tid.

- 1 Ta bort sifonen genom att lyfta den bakifrån som visas på bilden. Efter att du har utfört rengöringsprocessen ovan ska du sätta tillbaka sifonen till dess läge och trycka främre delen nedåt för att se till att låsfliken kopplas in.



INFORMATION

- Om mer än en normal mängd vatten och mjukmedel blandas i mjukmedelsfacket måste sifonen rensas.

2. Tvätta ur tvättmedelsfacket och sifon med ljummet vatten i en vattenbehållare. För att skydda mot att restämnen kommer i kontakt med huden ska du tvätta ordentligt med en borste och ha på dig handskar.
- 3 För in facket på plats efter rengöringen och se till att det sitter fast ordentligt.

6.2 Rengöra luckan och trumman

För produkter med trumrengöringsprogram, var god se Hantera produkten - Program.



Efter varje tvätt och torkning ska du se till att inga främmande ämnen finns kvar i trumman. Om hålen på bälgens undersida i bilden är igensatta ska du öppna hålen med en tandpetare.



INFORMATION

- Främmande metallföremål orsakar rost i trumman. Rengör fläckar i trummans yta genom att använda rengöringsmedel för rostfritt stål. Använd aldrig stålull eller trådull.



VAR FÖRSIKTIG!

- Använd aldrig svamp eller material med slipeffekt. Detta skadar målade ytor och ytor i krom eller plast.

6.3 Rengöring av kåpan och kontrollpanelen

Torka av maskinen med tvålatten eller icke korroderande mildt rengöringsmedel och torka med en mjuk trasa. Använd bara en mjuk och fuktig trasa för att rengöra kontrollpanelen.

6.4 Rengöring av vatteninloppsfilteret

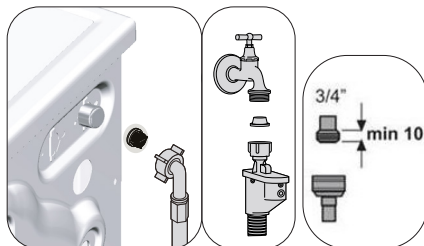

Det finns ett filter vid slutet av varje vatteninloppsventil på baksidan av maskinen och även vid slutet av varje vatteninloppsslang där de är anslutna till kranen. Dessa filter förhindrar att främmande ämnen och smuts tränger in med vattnet i maskinen. Filter ska rengöras om de är smutsiga.

1. Stäng kranarna.
2. Ta bort muttrarna för vatteninloppsslangen för att öppna filtren på vatteninloppsventilerna. Rengör rester av smuts med en borste. Om filtren är för smutsiga, ska du ta bort dem från sina placeringar med en pincett och rengöra dem.
3. Ta ut filtren i den plana änden av vatteninloppsslangen tillsammans med tätningarna och rengör noggrant under rinnande vatten.
4. Sätt försiktigt tillbaka tätningar och filter på deras platser och dra åt slangmuttrarna för hand.

6.5 Töm ut kvarvarande vatten och rengör pumpfiltret

Filtersystemet i din maskin förhindrar att fasta föremål, såsom knappar, mynt och textilfibrer sätter igen pumppropellern under tömning av tvättvattnet. Vattnet töms ut utan problem och servicelivslängden för pumpen ökar.

Om din maskin inte klarar av att tömma ut vattnet, kan pumpfiltret sätta igen.

Filtret måste rengöras när det sätter igen eller var tredje månad. Vattnet måste tömmas ut för att rengöra pumpfiltret.

Dessutom ska du före transport av maskinen (vid flytt till ett annat hus) tömma ut vattnet ordentligt och samma sak gäller när vattnet kan frysa.



VAR FÖRSIKTIG!

- Främmande ämnen som ligger kvar i pumpfiltret kan skada maskinen eller orsaka buller.
- Om produkten inte används ska du vrida av kranen, koppla loss vattenslangen och tömma ut vattnet i maskinen vid risk för frysning där produkten är installerad.
- Efter varje användning ska du stänga av vattenkranen till vilken huvudslangen är ansluten.

1. För att rengöra det smutsiga filtret och släppa ut vattnet, koppla ur maskinen för att stänga av strömmen.



VAR FÖRSIKTIG!

- Temperaturen för vattnet inuti maskinen kan stiga upp till 90 °C. För att undvika brandrisk ska du rengöra filtret efter att vattnet i maskinen svalnat.

2 Öppna försiktigt locket. Tryck på filken i pilens riktning och dra ut locket mot dig själv.



3.För att tömma ur vattnet ur maskinen.

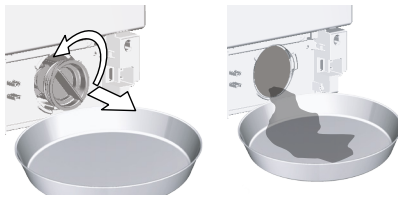

- a. För att samla upp vatten som rinner ut ur filtret placerar du ett stort grunt kärl framför filtret.
 - b. Lossa pumpfiltret (moturs) tills vattnet börjar flöda ut ur den.. Rikta det flödande vattnet mot behållaren du har placerat framför filtret. Du kan använda en trasa för att torka upp rester av vatten.
 - c När vattnet inuti maskinen är slut tar du ut filtret helt genom att vrida det.
4. Rengör det från eventuell smuts inne i filtret, samt fibrer, om det finns några, runt propellerområdet.
5. Byt filtret.
6. Stäng filterlocket.

7 Felsökning

Program startar inte efter att luckan har stängts.

- Knappen Start/Paus/Avbryt har inte tryckts in.>>> *Tryck på knappen Start/Paus/Avbryt.
- Om det är för mycket last kan det vara svårt att stänga luckan.>>> *Ladda mindre tvätt och kontrollera att luckan är ordentligt stängd.

Det går inte att starta eller välja program.

- Maskinen kan ha växlat till säkerhetsläge på grund av ett försörjningsproblem (nätspänning, vattentryck etc.).>>> Håll knappen På/Av intryckt i 3 sekunder för att återställa maskinen till fabriksinställningarna. (Se "Avbryta programmet")

Vatten i maskinen.

- Det kan finnas kvarvarande vatten kvar i produkten på grund av de kvalitetskontrollprocesser som utförts under produktionen.>>> Detta är inget fel, vatten skadar inte maskinen.

Det läcker ut vatten ur maskinens undersida.

- Det kan vara ett problem med slangar eller pumpfilter.>>> Se till att tätningarna till vatteninloppsslängarna sitter ordentligt monterade. Montera slangerna ordentligt i kranen.
- Pumpfiltret kanske inte är ordentligt stängt.>>> Se till att pumpfiltret är helt stängt.

Maskinen tar inte in vatten.

- Kranen kan vara avstängd.>>> Öppna kranarna.
- Vatteninloppsslangen kan vara böjd.>>> Rätta till slangen.
- Vatteninloppsfiltret kan vara igensatt.>>> Rengör filtret.
- Luckan kanske inte är stängd.>>> Stäng luckan.

Maskinen tömmer inte ut vattnet.

- Vattenslangen kan vara igensatt eller vriden.>>> Rengör eller platta till slangen.
- Pumpfiltret kan vara igensatt.>>> Rengör pumpfiltret.

Maskinen vibrerar eller avger buller.

- Maskinen kan stå obalanserat.>>> Justera fötterna för att nivåreglera maskinen.
- • En hård substans kan ha trängt in i pumpfiltret.>>> Rengör pumpfiltret.
- Transportspärrarna kanske inte är borttagna.>>> Ta bort transportspärrarna.
- • Mängden tvätt i maskinen kan vara för liten.>>> Lägg i mer tvätt i maskinen.
- Maskinen kan vara överbelastad med tvätt.>>> Ta ut lite tvätt ur maskinen eller fördela tvättmängden för hand så att den blir jämnt fördelad i maskinen.
- Maskinen kan vara i kontakt mot ett fast föremål.>>> Se till att maskinen inte står lutad mot något.

Maskinen stannar strax efter att programmet har startat.

- Maskinen kan ha stannat tillfälligt på grund av låg spänning.>>> Den återupptar driften när spänningen återgår till normal nivå.

Maskinen tömmer direkt ut vattnet den tar in.

- Avloppsslangen kan vara på en olämplig höjd.>>> Anslut vattenavloppsslangen enligt beskrivningen i bruksanvisningen.

Inget vatten syns i maskinen under tvätt.

- Vattennivån kan inte ses utifrån maskinen. Detta är inte ett fel.

Luckan kan inte öppnas.

- Lucklåset kan ha aktiverats, på grund av vattennivån i maskinen.>>> Töm ur vattnet genom att köra pump- eller centrifugeringsprogrammet.
- Maskinen kanske hettar upp vatten eller befinner sig i centrifugeringssteget.>>> Vänta tills programmet körts.
- Luckan kan ha fastnat på grund av det tryck som den utsätts för.>>> Håll i handtaget, tryck och dra luckan för att frigöra den från trycket och öppna den.
- Luckan öppnas inte om det inte finns någon ström.>>> För att öppna luckan, öppna pumpfilterlocket och dra ner nödhandtaget som finns placerat på baksidan av nämnda lock. Se "Lucklås"

Tvätten tar längre tid än vad som beskrivs i användarmanualen.(*)

- Vattentrycket kan vara lågt.>>> Eftersom mängden vatten minskat kommer maskinen vänta tills adekvat mängd vatten tas in för att undvika dålig tvättningskvalitet. Därför förlängs tvättiden.
- Spänningen kan vara för låg.>>> Om matningsspänningen är för låg kan tvättiden förlängas för att förhindra dåliga tvättresultat.
- Vattnets inloppstemperatur kan vara för låg.>>> Tiden som krävs för att hetta upp vattnet ökar under kalla årstider. Tvättiden kan också förlängas för att undvika dåliga tvättresultat.
- Antalet sköljcykler och / eller mängden sköljvatten kan ha ökat.>>> När det krävs en bättre sköljning, ökar maskinen mängden sköljvatten och lägger till en annan sköljcykel om det behövs.
- Överdriven skumbildning kan ha förekommit på grund av att för stor mängd tvättmedel har använts och det automatiska systemet för skumabsorbering kan ha aktiverats.>>> Använd rekommenderad mängd tvättmedel.

Programmet räknar inte ned. (På modeller med display) (*)

- Timern kanske stoppas under vattenintaget.>>> Timerindikatorn räknar inte ned förrän maskinen tar in rätt mängd vatten. När mängden vatten som tas in minskar, väntar maskinen tills den tar tillräckligt med vatten för att undvika dåliga tvättresultat. Timerindikatorn återupptar nedräkningen efter detta.
- Timern kan ha stoppats under värmesteget.>>> Timerindikatorn räknar inte ned förrän maskinen når vald temperatur.
- Timern kanske har stoppats under centrifugeringssteget.>>> Systemet för automatisk detektion av obalanserad laddning kan ha aktiverats på grund av obalanserad distribution av tvätten i trumman.

Programmet räknar inte ned. (*)

- Tvätten i maskinen kan vara obalanserad. >>> Systemet för automatisk detektion av obalanserad laddning kan ha aktiverats på grund av obalanserad distribution av tvätten i trumman.

Maskinen växlar inte till centrifugeringssteget. (*)

- Tvätten i maskinen kan vara obalanserad. >>> Systemet för automatisk detektion av obalanserad laddning kan ha aktiverats på grund av obalanserad distribution av tvätten i trumman.
- Maskinen centrifugerar inte om vattnet inte töms ut helt. >>> Kontrollera filtret och dräneringsslangen.
- Överdriven skumbildning kan ha förekommit på grund av att för stor mängd tvättmedel har använts och det automatiska systemet för skumabsorbering kan ha aktiverats. >>> Använd rekommenderad mängd tvättmedel.

Tvättprestandan är låg: Kläderna blir grå. (**)

- För lite tvättmedel kan ha använts under en längre tidsperiod. >>> Använd rekommenderad mängd tvättmedel för vattnets hårdhet och tvätten.
- Tvätten kan ha körts på låga temperaturer under en längre tid. >>> Välj rätt temperatur för tvätten som ska tvättas.
- Hårdvatten och otillräcklig mängd tvättmedel. >>> Användning av hårt vatten tillsammans med otillräcklig mängd tvättmedel kan orsaka smutsackumulering och gråfärgning av tvätten efter en tid. Det är svårt att eliminera gråbildningen när den väl har fått fäste. Använd rekommenderad mängd tvättmedel för vattnets hårdhet och tvätten.
- För lite tvättmedel kan ha använts under en längre tidsperiod. >>> Använd rekommenderad mängd tvättmedel för vattnets hårdhet och tvätten.

Tvättprestandan är låg: Fläckar som sitter kvar eller inte vitnar. (**)

- För lite tvättmedel kan ha använts. >>> Använd rekommenderad mängd tvättmedel för tvätten.
- Maskinen kan ha överlastats. >>> Överlasta inte maskinen. Fyll på maskinen med de mängder som rekommenderas i "Program och förbrukningstabell".
- Fel program och temperatur kan ha valts. >>> Välj rätt program och temperatur för tvätten.
- Fel typ av tvättmedel kan ha använts. >>> Använd originaltvättmedel som passar för maskinen.
- Tvättmedlet kan ha hållits i fel fack. >>> Placera tvättmedlet i rätt fack. Blanda inte blekmedel och tvättmedel med varandra.

Tvättprestandan är låg: Oljiga fläckar syns i tvätten. (**)

- Trumman kanske inte har rengjorts regelbundet. >>> Rengör trumman regelbundet. För att göra detta, se 6.2.

Tvättprestandan är låg: Kläderna har en dålig lukt. (**)

- Tvättning vid låga temperaturer och / eller med korta program under en längre tid kommer att orsaka lukt och bakterier i trumman. >>> Lämna tvättmedelsfacket och luckan på maskinen på glänt efter varje tvättcykel. Då kan inte fukt bildas där bakterier frodas.

Färgen på kläderna har tvättats ur. (**)

- Maskinen kan ha överlastats. >>> Överlasta inte maskinen.
- Tvättmedlet kan ha blivit fuktigt. >>> Förvara tvättmedel på en tillsluten plats där ingen fukt kan tränga in och utsätt dem inte för överdrivet höga eller låga temperaturer.
- En högre temperatur kan ha valts. >>> Välj ett program och temperatur som är lämpligt för typen av och smutsgraden för tvätten.

Sköljprestandan är låg:

- Mängden, fabrikatet eller förvaringsförhållanden för tvättmedel är fel. >>> Använd lämpligt tvättmedel för tvättmaskinen och din tvätt. Förvara tvättmedel på en tillsluten plats där ingen fukt kan tränga in och utsätt dem inte för överdrivet höga eller låga temperaturer.
- Tvättmedlet kan ha tillsatts i fel fack. >>> Om du tillsätter tvättmedel i förvtvättfacket, även om du inte har valt ett förvtvättprogram, kan maskinen ta detta tvättmedel under sköljnings- eller mjukmedelssteget. Placera tvättmedlet i rätt fack.
- Pumpfiltret kan vara igensatt. >>> Kontrollera filtret.
- Dräneringsslangen kan ha vikt sig. >>> Kontrollera dräneringsslangen.

Tvätten blir styv efter tvätten. (**)

- För lite tvättmedel kan ha använts. >>> Om du använder för lite tvättmedel kan vattnets hårdhet göra tvätten styv. Använd rätt mängd tvättmedel enligt vattnets hårdhet.
- Tvättmedlet kan ha tillsatts i fel fack. >>> Om du tillsätter tvättmedel i förvtvättfacket, även om du inte har valt ett förvtvättprogram, kan maskinen ta detta tvättmedel under sköljnings- eller mjukmedelssteget. Placera tvättmedlet i rätt fack.
- Tvättmedlet kan ha blandats med mjukmedel. >>> Blanda inte mjukmedel med tvättmedel. Tvätta och skölj ur behållaren med varmt vatten.

Tvätten luktar inte mjukmedel. (**)

- Tvättmedlet kan ha tillsatts i fel fack. >>> Om du tillsätter tvättmedel i förvtvättfacket, även om du inte har valt ett förvtvättprogram, kan maskinen ta detta tvättmedel under sköljnings- eller mjukmedelssteget. Tvätta och skölj ur behållaren med varmt vatten. Placera tvättmedlet i rätt fack.
- Tvättmedlet kan ha blandats med mjukmedel. >>> Blanda inte mjukmedel med tvättmedel. Tvätta och skölj ur behållaren med varmt vatten.

Tvättmedelsrester i tvättmedelsfacket. (**)

- Tvättmedel kan ha tillsatts till ett vätt fack. >>> Torka tvättmedelsfacket innan tvättmedel tillsätts.
- Tvättmedlet kan ha blivit fuktigt. >>> Förvara tvättmedel på en tillsluten plats där ingen fukt kan tränga in och utsätt dem inte för överdrivet höga eller låga temperaturer.
- Vattentrycket kan vara lågt. >>> Kontrollera vattentrycket.
- Tvättmedlet i huvudtvättfacket har blivit vått under maskinens intag av förvtvättmedel. Håll i tvättmedelsfacket kan ha blockerats. >>> Kontrollera hålen och rensa om de har satts igen.
- Det kan finnas ett problem med ventilerna i tvättmedelsfacket. >>> Kontakta auktoriserat serviceombud.
- Tvättmedlet kan ha blandats med mjukmedel. >>> Blanda inte mjukmedel med tvättmedel. Tvätta och skölj ur behållaren med varmt vatten.

Det finns tvättmedel kvar i tvätten.

- Maskinen kan ha överlastats. >>> Överlasta inte maskinen.
- Fel program och temperatur kan ha valts. >>> Välj rätt program och temperatur för tvätten.
- Fel tvättmedel kan ha använts. >>> Välj rätt tvättmedel för tvätten.

För mycket skumbildning i maskinen.(**)

- Felaktiga tvättmedel kan ha använts för tvätten. >>> Använd rätt tvättmedel för tvättmaskinen.
- För mycket tvättmedel kan ha använts. >>> Använd endast rekommenderad mängd av tvättmedel.
- Tvättmedlet kan ha förvarats under ogynnsamma förhållanden. >>> Förvara tvättmedel i ett stängt och torrt utrymme. Förvara inte på för heta platser.
- Tvätt med nätmönster såsom tyll kan lödöra för mycket på grund av dess textur. >>> Använd mindre mängd tvättmedel för dessa typer av tyger.
- Tvättmedlet kan ha hållits i fel fack. >>> Placera tvättmedlet i rätt fack.
- Mjukmedlet tas tidigt. >>> Det kan finnas problem i ventilierna eller i tvättmedelsfacket. Kontakta ett behörigt serviceombud.

Skum rinner över i tvättmedelsfacket.

- För mycket tvättmedel kan ha använts. >>>>Blanda 1 matsked mjukmedel och ½ liter vatten och håll i det i huvudfacket för tvättmedel.
- Placera tvättmedlet i maskinen för de programmen som indikeras i "Program- och förbrukningstabellen". Om du använder tillsatskemikalier (fläckborttagare, blekmedel etc) ska du minska mängden tvättmedel.

Tvätten förblir våt i slutet av programmet. (*)

- Överdriven skumbildning kan ha förekommit på grund av att för stor mängd tvättmedel har använts och det automatiska systemet för skumabsorbering kan ha aktiverats. >>> Använd rekommenderad mängd tvättmedel.

Torkning varar för länge.

- Maskinen kan ha överlastats. >>> Överlasta inte maskinen.
- Centrifugeringen kanske inte är tillräcklig för tvätten. >>> Välj högre centrifugeringshastighet i tvättsteget för tvättmaskinen-torktummlaren.
- Kranen kan vara avstängd. >>> Öppna kranarna.

Tvätten är våt efter torksteget.

- Programmet som valts kanske inte är lämpligt för denna typ av tvätt. >>>Kontrollera vårdetiketterna på plaggen och välj ett program i enlighet med detta, eller välj dessutom tidsinställda program.
- Maskinen kan ha överlastats. >>> Överlasta inte maskinen.
- Centrifugeringen kanske inte är tillräcklig för tvätten. >>> Välj högre centrifugeringshastighet i tvättsteget för tvättmaskinen-torktummlaren.

Maskinen startar inte eller det går inte att välja program.

- Strömkabeln kanske inte är inkopplad. >>> Se till att strömkabeln är inkopplad.
- Programmet kanske inte ställts in eller också kanske knappen Start / Paus / Avbryt inte har tryckts in. >>> Kontrollera att programmet har ställts in och att maskinen inte är i pausläge.
- Barnlåset kan vara aktiverat. >>> Inaktivera barnlåset.

Tvätt krymper, bleknar, fläckas eller skadas.

- Programmet som valts kanske inte är lämpligt för denna typ av tvätt. >>>Kontrollera vårdetiketterna på plaggen och välj ett program i enlighet med detta, eller välj dessutom tidsinställda program. Tvätt som inte är lämpligt för torkning ska inte torkas.

Maskinen torkar inte.

- Tvätten kanske inte torkar eller också har torkfunktionen inte aktiverats. >>> Kontrollera om torkningsfunktionen också har valts efter det valda tvättprogrammet.

Luckan kan inte öppnas.

- Luckan till din maskin kanske inte öppnas av säkerhetsskäl. >>>Om den indikatorn för låst lucka är aktiv på displayen efter torkningssteget, kommer maskinen att hålla dörren låst för din säkerhet tills den svalnar.
- Luckan öppnas inte om det inte finns någon ström. >>> För att öppna luckan, öppna pumpfilterlocket och dra ner nödhandtaget som finns placerat på baksidan av nämnda lock. Se "Lucklås"

(*) Ingen centrifugering utförs när tvätten inte är jämnt fördelad i trumman för att förhindra skada på maskinen och där den står. Justera tvätten och kör centrifugering igen.

(**) Trumman kanske inte har rengjorts regelbundet. >>> Rengör trumman regelbundet. Se 6.2



VAR FÖRSIKTIG!

- Om du inte kan eliminera problemet trots att du följer instruktionerna i det här avsnittet ska du kontakta ett behörigt serviceombud. Försök aldrig utföra några reparationer av produkten själv.



VARNING!

- Kontrollera HomeWhiz-avsnittet för den relevanta felsökningsinformationen.

