

# GRUNDIG

## Vaskemaskin Med Tørketrommel

Bruksanvisning

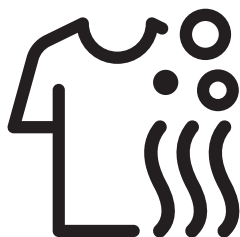

GWD68P406C



## Vennligst les denne brukerhåndboken først!

Kjære kunde,

Takk for at du valgte et a Grundig-produkt. Vi håper at du får de beste resultatene ved bruk av produktet, som er produsert med høykvalitet av den nyeste teknologien. Les derfor nøye gjennom hele brukerhåndboken og alt tilhørende materiell før bruk av produktet, og behold den som referanse for fremtidig bruk. I tilfelle produktet overføres til noen andre, skal håndboken medfølge. Følg alle advarsler og informasjon i brukerhåndboken. Følgende symboler brukes i denne brukerhåndboken:



### FARE!

- Advarsel om elektrisk støt.



### FARE!

- Advarsel om produktets vekt



### FARE!

- Advarsel om brannfare.



### FORSIKTIG!

- Advarsel for farlige situasjoner med hensyn til liv og eiendom.



### FORHOLDSREGLER!

- Forholdsregler som må tas.



### INFORMASJON

- Viktig informasjon eller nyttige tips om bruk.



- Les brukerveiledningen.



- Emballasjematerialer for produktet er produsert av resirkulerbare materialer i henhold til forskrifter.
- Emballasjen skal ikke kastes sammen med vanlig husholdningsavfall. Kast dem på spesielle resirkuleringsstasjoner.



- Det britiske allergiforbundet er kjent som Allergy UK. Deres kjennemerke er «Seal of approval». Når du ser et produkt med denne logoen, kan du være trygg på at produktet har blitt vitenskapelig testet for å dokumentere produktets effektivitet ved reduisering/ fjerning av allergener fra omgivelsene til personer som lider av astma eller allergier, eller at produktet sørget for at mengden allergener / kjemisk innhold er kraftig redusert.

# 1 Viktige instruksjoner for sikkerhet og miljø

Dette avsnittet inneholder sikkerhetsanvisninger som vil hjelpe til å beskytte mot farer for personskader eller materielle skader. Hvis disse anvisningene ikke følges, vil garantien ugyldiggjøres.

## 1.1 Generell sikkerhet



### ADVARSEL!

- Dette produktet kan brukes av barn på 8 år og eldre og av personer som har fysiske, sensoriske eller mentale evner som ikke er fullt utviklet eller som mangler erfaring og kunnskap, forutsatt at de er under oppsyn eller trent på trygg bruk av produktet og risikoen det innebærer å bruke det. Barn skal ikke leke med produktet. Rengjøring og vedlikehold skal aldri utføres av barn, med mindre de er under tilsyn av en ansvarlig voksen. Barn under 3 år må ikke oppholde seg nær maskinen med mindre de har kontinuerlig tilsyn.



### ADVARSEL!

- Produktet skal aldri plasseres på et teppelagt gulv. Dette fører til for lite luftsirkulasjon under maskinen slik at elektriske deler overopphetes. Dette vil forårsake problemer med produktet.



### INFORMASJON

- Installasjon og reparasjon må alltid utføres av kvalifisert personell. Produsenten er ikke ansvarlig for skader som oppstår som følge av prosedyrer utført av uautoriserte personer.

## 1.1.1 Elsikkerhet



### FARE!

- Hvis det er feil på produktet skal det ikke brukes før det har blitt reparert av en godkjent servicetekniker. Det er fare for elektrisk støt!
- Vask aldri produktet ved å spraye eller helle vann på det! Det er fare for elektrisk støt!



### ADVARSEL!

- Hvis strømkabelen er skadet må den skiftes ut av produsenten, kundeservice eller en tilsvarende kvalifisert personell (helst en elektriker), eller noen som importøren har designert til dette. Dette er for å unngå mulige farer.
- Koble fra produktet når det ikke er i bruk.
- Berør aldri støpselet med våte hender! Koble aldri fra ved å trekke i ledningen, trekk alltid ved å ta tak i støpselet.
- Koble strømledningen fra produktet for installasjon, vedlikehold, reparasjoner og renholdsprosedyrer.
- Ikke foreta tilkoblinger via skjøteledninger eller multiplugg-støpsler.



### INFORMASJON

- Dette produktet er designet for å gjenoppta driften når strømmen vender tilbake etter et strømbrydd. Hvis du ønsker å avbryte programmet, se delen «Avbryte programmet».

## 1.1.2 Produktsikkerhet



### FARE!

- Lastedøren skal aldri åpnes og filteret skal ikke fjernes når det er vann i trommelen. Ellers er det fare for oversvømmelse og personskader på grunn av varmt vann.



### ADVARSEL!

- Vannforsynings- og tømme-slanger skal alltid være godt festet og være uskadd. Ellers er det fare for vannlekkasje.



### INFORMASJON

- Ikke bruk makt til å åpne den låste lastedøren. Døren åpnes automatisk like etter at vaskesyklusen er ferdig. Hvis maskinen ikke er tilstrekkelig avkjølt når programmet er ferdig, kan du ikke åpne lastedøren. Vent til produktet kjøles ned. Hvis døren ikke kan åpnes, kan du prøve løsningene oppgitt under «lastedøren kan ikke åpnes», i delen om feilsøking. Ikke åpne lastedøren med makt. Lastedøren og låsemekanismen kan bli skadet.
- På stedet der dette produktet skal installeres, må det ikke være dører med lås, bolt eller hengsel som hindrer at lastedøren åpnes helt.
- Følg instruksjonene på tekstilmerkene og på vaskemiddelpakningen.
- Bruk vaskemidler, tøymykner og supplement som kun er egnet for vaskemaskiner.

- Ikke installer eller la dette produktet stå på steder der det kan bli utsatt for utendørs værforhold.
- Ikke lek med kontrollelementer på produktet.

## 1.1.3 Advarsler om tørking



### FARE!

- Tøy som tidligere har blitt vasket eller rengjort med, eller som er tilsøtt med, bensin, tørrensingskjemikalier eller andre brennbare eller eksplosive stoffer må ikke tørkes i maskinen, da disse avgir brennbar eller eksplosiv damp. Dette kan medføre brannfare.
- Klesvask som er tilsmusset av vegetabilisk olje, alkohol, bensin, diesel, flekkfjerner, terpentin, voks eller voksfjerner må vaskes med varmt vann og en stor mengde vaskemiddel før tørking. Dette kan medføre brannfare.
- Skumgummi (lateksskum), dusjhetter, vanntette tekstiler, klær med gummi eller skumgummiputer må ikke tørkes ved hjelp av tørkefunksjonen. Dette kan medføre brannfare.
- Hvis du bruker vaskeballer, måleskje eller kleskorger i maskinen, kan disse produktene smelte under tørkeprosessen. Hvis du skal velge tørkefunksjonen, må du ikke bruke disse produktene. Dette kan medføre brannfare.
- Kjør aldri tørkefunksjonen hvis du bruker industrielle kjemikalier til rengjøring. Dette kan medføre brannfare.

**FARE!**

- Berør ikke glasset i lastedøren med bare hendene etter tørking. Det er risiko for brannskader.
- Det er et siste trinn, det er avkjøling, for å holde klesvasken på en viss temperatur for å sikre at den ikke er skadet. Hvis du åpner døren før avkjølingen er fullført, kan du bli utsatt for varm damp. Det kan medføre skålding.
- Hvis tørkeprogrammene avbrytes (som et resultat av at programmet avbrytes eller strømbrudd). Vær forsiktig.

**ADVARSEL!**

- Ikke bruk maskinen til å tørke skinnklær eller klær som inneholder lær (for eksempel læretiketter på bukser). Fargen på lærdelene kan påvirke andre stoffer.
- Hvis det er et problem du ikke kan løse ved hjelp av informasjonen som er gitt i avsnittet sikkerhetsinstruksjoner, må du slå av og koble fra maskinen og ringe en autorisert serviceagent.
- Du kan bruke vaskemaskinen din til kun vasking, kun tørking eller både vasking og tørking. Maskinen må ikke brukes til kun tørking over lenger tid. Når du bruker maskinen bare til tørking, må du kjøre et vaskeprogram med tom maskinen etter hver 15. tørkesyklus.
- Før du legger på maskinen, må du kontrollere hvert vaskeutstyr og sørge for at det ikke er lighter, bytte, metallobjekter, nåler etc. inne i dem eller i lommene.
- Undertøy med metallstøtter må ikke tørkes i maskinen. Metallstøttene kan løsne under tørking og medføre skade på maskinen. Plasser dem i en pose eller en putevar.
- Ikke bruk maskinen til å tørke stor vask som tyll, gardiner, laken / sengetøy, teppe eller tepper. Ellers kan det hende at tøyet blir skadet.

**ADVARSEL!**

- Ikke stopp maskinen før tørkeprogrammet er ferdig. Hvis du må gjøre det, fjern alt klesvask, plasser det på et passende sted og vent til det er avkjølt.
- Produktet er laget for å brukes med temperaturer mellom 0 ° C og + 35 ° C.
- Omgivelsestemperaturer på mellom 15 og 25 ° C er ideelle brukstemperaturer for produktet.
- Sørg for at kjæledyr ikke kan komme inn i maskinen. Kontroller alltid innvendig før bruk.
- Ikke legg i for mye tøy i maskinen for tørking. Observer de maksimale mengdene angitt for tørking.



## INFORMASJON

- Tørk ikke uvasket tøy i maskinen.
- Ikke bruk tøymykner eller antistatiske midler, med mindre produsenten anbefaler det.
- Produkter som tøymyknere må brukes i henhold til produsentens instruksjoner.
- Ikke bruk maskinen til å tørke silke, ull og lignende ømfintlig tøy. Ellers kan ullklær krympe og bli mindre og andre ømfintlige klær kan bli skadet.
- Kontroller symbolene på etiketten på klærne før vask og tørking.

## 1.2 Beregnet bruk



## INFORMASJON

- Dette produktet er designet for hjemmebruk. Det egner seg ikke til kommersiell bruk og må ikke brukes til andre formål enn det er beregnet til.
- Produktet skal brukes til å vaske, skylle og tørke kun tekstilprodukter med relevant merking.
- Produsenten frasier seg ansvar for skader som oppstår ved feil bruk eller transport.
- Levetiden for produktet er 10 år. I løpet av denne perioden vil originale deler være tilgjengelig for å bruke produktet på riktig måte.

## 1.3 Sikkerhet for barn



## ADVARSEL!

- Barn under 3 år må skal ikke oppholde seg nær maskinen med mindre de har kontinuerlig tilsyn.
- Emballasjen er farlig for barn. Oppbevar emballasjen på et trygt sted og unna barns rekkevidde.
- Elektriske produkter er farlige for barn. Hold barn på avstand fra produktet når det er i bruk. Ikke la barn leke med produktet. Bruk barnesikringen til å forhindre at barn leker med produktet.
- Ikke glem å lukke lastedøren når du forlater rommet der produktet er plassert.
- Oppbevar vaskemidler og tilsetningsmidler på et trygt sted utenfor rekkevidde for barn. Lukk lokket på vaskemidlene eller forsegle pakken.

## 1.4 Samsvar med WEEE-direktivet og kassering av det gamle produktet

Dette produktet inneholder ikke skadelige eller forbudte materialer beskrevet i «Forskrift om kontrollert kasting av elektrisk og elektronisk avfall». Produktet er i samsvar med WEEE-direktivet.



Dette produktet er laget av høykvalitetsdeler og -materialer som kan brukes på nytt, og som er egnet for resirkulering. Produktet skal derfor ikke kastes sammen med vanlig husholdningsavfall ved levetidens slutt. Ta det med til et oppsamlingssted for gjenvinning av elektriske og elektroniske apparater. Vennligst forhør deg med de lokale myndighetene for å få opplysninger om nærmeste innsamlingssted.

Bidra til å verne om miljøet og naturlige ressurser ved å resirkulere brukte produkter. For barnas sikkerhet, kutt strømkabelen og ødelegg låsemekanismen på lastedøren, slik at den vil være ufunksjonell før du kaster produktet.

Samsvar med RoHS-direktivet:

Dette produktet oppfyller de europeiske direktivene 2011/65/EC. Det inneholder ingen skadelige og forbudte materialer som er spesifisert i direktivet.

## 1.5 Informasjon om emballasjen

Emballasjematerialer for produktet er produsert av resirkulerbare materialer i henhold til nasjonale miljøforskrifter. Ikke kast emballasjen sammen med normalt husholdningsavfall. Kast dem på spesielle resirkuleringsstasjoner.

## 2 Din vaskemaskin med tørketrommel

### 2.1 Oversikt

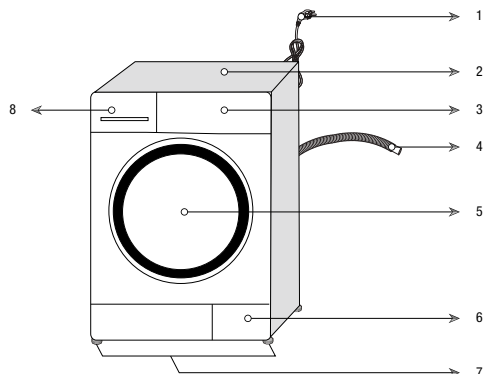

1- Strømkabel	5- Ileggsdør
2- Toppanel	6- Filterdeksel
3- Kontrollpanel	7- Justerbare føtter
4- Avløpsslange	8- Såpeskuff

## 2.2 Innhold i pakken



Strømkabel



Avløpslange

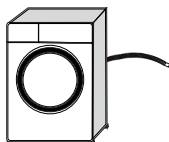

Transportskruer

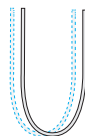
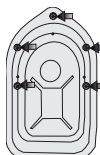

Hyphenate as:  
Vanninntaksslange

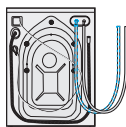

Beholder for flytende vaskemiddel (\*)



Bruker  
veiledning



Plast-  
plugger



### INFORMASJON

- Figurer i denne veiledningen er skjematiske og kan derfor være litt forskjellige fra ditt produkt.

(\*) Dette kan leveres sammen med maskinen, avhengig av hvilken modell du har.



## 2.3 Tekniske spesifikasjoner

Innebygget	Nei
Høyde (cm)	84
Bredde (cm)	60
Dybde (cm)	59
Nettvekt ( $\pm 4$ kg)	69
Enkelt vanninntak / dobbelt vanninntak	• / -
• Tilgjengelig	
Strømningang (V/Hz)	230 V / 50Hz
Total strøm (A)	10
Total effekt (W)	2200
Hovedmodellkode	1520

### Samsvar med kommisjonens delegerede forordning (EU) nr. 96/60/EF/1996

Leverandørnavn eller varemerke	GRUNDIG
Modellnavn	GWD68P406C
	7161544700
Energieffektivitetsklasse på en skala fra A (mer effektiv) til G (mindre effektiv)	A
Energiforbruk for vask, sentrifugering og tørking (kilowattimer)	5,44
Energiforbruk for vasking, kun sentrifugering (kilowattimer)	0,76
Vaskeytelsesklasse på en skala fra A (høyere) til G (lavere)	A
Gjenværende vann etter sentrifugering (som andel av vaskens tørrvekt) %	44
Maksimal sentrifugeringshastighet (opm)	1400
Vaskekapasitet (bomull) (kg)	8
Tørkekapasitet (bomull) (kg)	5
Vannforbruk for vask, sentrifugering og tørking (liter)	78
Vannforbruk for kun vask og sentrifugering (liter)	47
Vaske- og tørketid (min)	660
Forventet årlig forbruk av energi og vann for en husholdning på fire, som alltid bruker tørketrommelen (200 sykluser) (kilowattimer/liter)	1088 / 15600
Forventet årlig forbruk av energi og vann for en husholdning på fire, som aldri bruker tørketrommelen (200 sykluser) (kilowattimer/liter)	152 / 9400
Støy ved vask/sentriugering/tørking [dB(A) re 1 pW]	56/76/63



#### ADVARSEL!

- Forbruksverdiene gjelder for tilfeller der den trådløse nettverksforbindelsen er av.

## 3 Installasjon

For å gjøre produktet klart til bruk må du se gjennom informasjonen i brukerhåndboken og se til at elektrisiteten, vannforsyningen og vanntømmingssystemene er korrekt. Hvis disse ikke stemmer, ring en kvalifisert tekniker og rørlegger for å få utført nødvendige ordninger.



### FARE!

- Sørg for at installasjonen og elektriske tilkoblinger av produktet utføres av kvalifisert personell. Produsenten er ikke ansvarlig for skader som oppstår som følge av at prosedyrer har blitt utført av ikke-godkjente personer.



### FARE!

- Produktet er så tungt at det må bæres av to personer.



### FORSIKTIG!

- Før installasjon, kontroller visuelt om produktet har noen defekter. Hvis dette er tilfelle, må det ikke installeres. Skadede produkter vil utgjøre potensielle farer for din sikkerhet.



### FORHOLDSREGLER!

- Klargjøring av sted for plassering og elektriske anlegg, samt vann- og avløpsanlegg på stedet der installasjonen skal skje er kundens eget ansvar.
- Se til at vanninntaket og tømmeslangene, samt strømkabelen ikke brettes, klemmes eller knuses når produktet skyves inn på plass etter installasjon eller rengjøringsprosedyrene.

### 3.1 Riktig installasjonssted

- Plasser produktet på et hardt og jevnt underlag. Ikke plasser det på et teppe med høy kant eller liknende overflater.
- Ikke plasser produktet nær en kant eller trappetrinn. Det skal heller ikke plasseres på en plattform.
- Ikke plasser produktet oppå strømledningen.
- Ikke installer produktet ved steder der temperaturen kan falle under 0 °C. (Se Advarsler for tørking)

- Det anbefales å la det være et mellomrom på sidene av maskinen for å redusere vibrasjon og støy.
- Sørg for at det ikke er noen låsbar dør, skyvedør eller hengslet dør som kan hindre full åpning av lastedøren der produktet installeres.
- Bruk produktet i et godt ventilert og støvfritt miljø.
- Ikke plasser varmekilder som komfyrer, strykejern, ovner o.l. på vaskemaskinen, og ikke bruk dem på produktet.

### 3.2 Fjerne pakningsforsterkningene

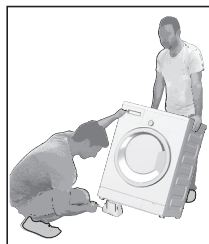

Vipp maskinen bakover for å fjerne pakningsforsterkningene. Fjern pakningsforsterkingen som er festet i båndet.



### FARE!

- Produktet er tungt. Fjern pakningsforsterkningene som vist i figuren.
- Vær forsiktig så du ikke klemmer hånden under maskinen når du utfører dette.

### 3.3 Fjerne transportskruene



### FORHOLDSREGLER!

- Ikke fjern transportskruene før du tar av pakningsforsterkingen.
- Før du bruker vaskemaskinen, må transportskruene fjernes! Hvis ikke vil produktet bli skadet.

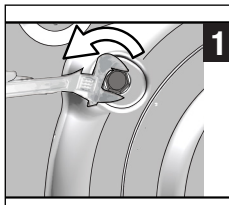

1 Bruk et verktøy til å løsne alle skruene til de roteres fritt.

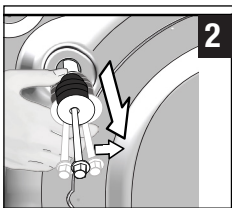

- 2 Fjern transportskruene ved å dreie dem forsiktig.

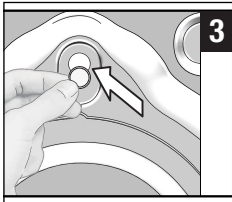

- 3 Fest plastdekslene som følger med i posen med brukerveiledningen, i hullene på bakpanelet.

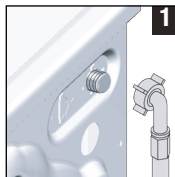

- 1 Koble den spesielle slangen som følger med produktet, til vanninntaket på produktet.



### INFORMASJON

- Oppbevar transportskruene på et trygt sted for å bruke dem igjen hvis produktet må flyttes igjen en gang i fremtiden.
- Produktet skal aldri flyttes uten at transportskruene sitter godt på plass!

## 3.4 Koble til vannforsyningen



### INFORMASJON

- Vannforsyningstrykket som er nødvendig for å bruke maskinen er 1 til 10 bar (0,1 – 1 MPa). Det er nødvendig at 10–80 liter vann strømmer fra den helt åpne kranen i løpet av ett minutt for at maskinen skal kunne brukes problemfritt. Monter en trykkreuserende ventil hvis vanntrykket er høyere.

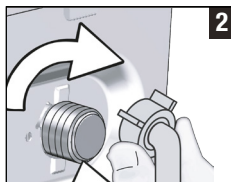

- 2 Stram mutterne på slangen for hånd. Ikke bruk et verktøy når du strammer til mutterne.



- 3 Åpne kranene helt etter at slangetilkoblingen er fullført, for å sjekke at det ikke er vannlekkasjer i tilkoblingspunktene.

Hvis det oppstår lekkasje, slå av kranen og ta av mutteren. Trekk til mutteren godt etter å ha kontrollert tetningen. For å forhindre vannlekkasjer må du stenge kranene når produktet ikke er i bruk.

## 3.5 Tilkobling til avløp

- Koble enden av vannuttaksslangen direkte til et avløp, en vask eller utslagsvask.



### FORSIKTIG!

- Modeller med ett vanninntak bør ikke kobles til enn varmtvannskran. I et slikt tilfelle vil vasken skades eller produktet havne i beskyttelsesmodus, og da vil det ikke fungere.
- Ikke bruk gamle eller brukte vanninntaksslanger på det nye produktet. Dette kan forårsake flekker på vasken.



### FORSIKTIG!

- Hvis slangen hopper ut av røret under tømning, er det fare for oversvømmelse. Videre er det fare for skolding pga. høye vasketemperaturer! For å forhindre slike situasjoner og sikre jevnt vanninntak og tømning av maskinen må du feste enden av avløpsslangen godt, slik at den ikke kan forskyves.

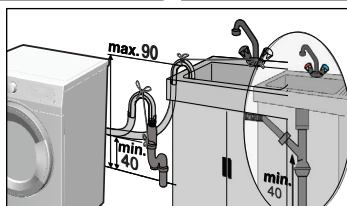
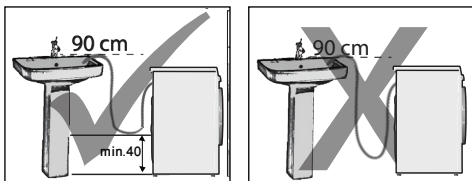

- Koble uttaksslangen til minst 40 cm over bakken, og ikke høyere enn 90 cm.
- Hvis slangen ligger langs gulvet (eller mindre enn 40 cm over gulvet) og deretter heves, blir det vanskelig å pumpe ut vannet. Dette kan medføre at tøyet kan komme ut av maskinen svært vått. Følg derfor høydene som er beskrevet på figuren.
- For å hindre flyt av avløpsvann tilbake inn i maskinen og for å muliggjøre enkel tømning, ikke senk slangens ende ned i avløpsvann og ikke kjør den ned i avløpet mer enn 15 cm. Hvis den er for lang, kutt den slik at den blir kortere.
- Enden av slangen skal ikke bøyes eller trækkes på og slangen må ikke klemmes mellom avløpet og maskinen.
- Hvis lengden på slangen er for kort, kan du føye til en original forlengingsslange. Lengden på slangen er kanskje ikke lengere enn 3,2 m. For å unngå vannlekkasje må forbindelsen mellom produktets forlengingsslange og vannuttaksslange monteres godt med en egnet klemme for ikke å gli av eller lekke.

### 3.6 Justere føttene

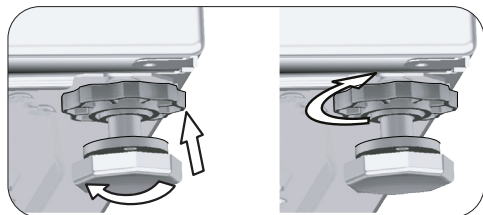
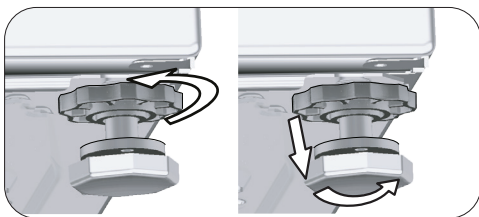

#### FORSIKTIG!

- Juster føttene slik at produktet står i vater.
- Balanser maskinen ved å justere føttene.
- Legg hånden på hjørnene på produktets overflate, og rugg litt i maskinen for å sjekke at den står vater og ikke slinger.
- Ellers kan produktet flytte seg fra sin plass der det står og forårsake knusing, støy og vibrasjoner.
- Ikke bruk verktøy til å løse låsemutterne. Mutterne blir skadet.

- Løse låsemutterne på foten for hånd.
- Juster føttene inntil produktet står i vater og i balanse.
- Trekk til alle låsemutter for hånd én gang til.

### 3.7 Elektrisk tilkobling

Koble produktet til en jordet stikkontakt på en krets med 16 A-sikring. Selskapet vil ikke være ansvarlig for noen skader som oppstår hvis produktet brukes uten en jordingsinstallasjon i samsvar med lokale forskrifter.

- Tilkoblingen skal være i samsvar med nasjonale forskrifter.
- Det elektriske strømuttaket må oppfylle kravene for apparatet. Det anbefales å bruke en jordfeilbryter.
- Strømledningens støpsel skal være lett tilgjengelig etter installasjonen.
- Hvis strømværdien på sikringen eller bryteren i huset er mindre enn 16 ampere, få en kvalifisert elektriker til å installere en sikring på 16 ampere.
- Spenningen som oppgis i delen «Tekniske spesifikasjoner» må tilsvare spenningen i strømmettet ditt.





#### FARE!

- En ødelagt strømledning skal skiftes ut av en autorisert servicetekniker.

## 3.8 Transport av produktet

- 1 Koble fra produktet før transport.
- 2 Fjern uttaks- og inntakstillkoblingene.
- 3 Tøm ut alt vannet som er igjen i produktet. Se 6.5
- 4 Installer transportskruene i motsatt rekkefølge av den som er gitt for å ta dem av. Se 3.3

	<b>FARE!</b>
<ul style="list-style-type: none"><li>• Produktet er så tungt at det må bæres av to personer.</li><li>• Produktet er tungt. Det må bæres av to personer. Ta ekstra forholdsregler ved bæring i trapper. Hvis produktet faller over deg, kan du bli skadet.</li></ul>	

	<b>FORSIKTIG!</b>
<ul style="list-style-type: none"><li>• Emballasjen er farlig for barn. Oppbevar emballasjen på et trygt sted og unna barns rekkevidde.</li></ul>	

	<b>INFORMASJON</b>
<ul style="list-style-type: none"><li>• Produktet skal aldri flyttes uten at transportskruene sitter godt på plass!</li></ul>	

## 4 Klargjøring

### 4.1 Sortering av tøy

- \* Sorter klesvasken etter stofftype, farge, skittenhetsgrad og tillatt vanntemperatur.
- \* Ta alltid hensyn til råd på plaggmerkene.

### 4.2 Klargjøre klesvasken til vask

- BH-er med spiler og klær med metallbiter som spenner eller knapper skade maskinen. Fjern metalldele eller vask slikt tøy ved å legge dem i en klespose eller et putevar av bomull. Dessuten kan denne typen klær overopphetes under tørkeprosessen og skade andre klær. Ikke bruk maskinen til å tørke slike klær.
- Legg små klesplagg, som spedbarnssokker og nylonstrømper, i en vaskepose eller et putetrekk av bomull.
- Legg i gardiner uten å trykke dem sammen. Fjern tilbehør fra gardinene. Tørk ikke tyllgardiner i maskinen.
- Lukk glidelåser, sy i løse knapper, og reparer hull og revner.
- Vask produkter merket «Tåler maskinvask» eller «Håndvask» bare med et egnet program. Tørk dem ved å henge dem eller legge de flatt. Ikke bruk maskinen til å tørke slike klær.
- Ikke vask farget og hvitt tøy sammen. Nye, mørkfargede bomullsstoffer avgir mye farge. Vask disse separat.
- Bare bruk farging/fargeendrer og avkalkingsmidler som er egnet for maskinvask. Ta alltid hensyn til instruksjonene på emballasjen.

	<b>INFORMASJON</b>
<ul style="list-style-type: none"><li>• Tøy som utsettes for svære mye materialer som mel, kalkstøv, melkepulver, osv. må ristes før de legges inn i maskinen. Slikt støv og pulver på tøyet kan bygge seg opp i de indre delene av produktet over tid og kan forårsake skade.</li><li>• La plagg laget av angoraull ligge i fryseren i et par timer før vask. På denne måten blir pilling (nupping) redusert.</li><li>• Vask bukser og ømfintlig tøy på vrangen.</li><li>• Vanskelige flekker må behandles skikkelig før vask. Hvis du er usikker, kan du sjekke med et tørt rengjøringsmiddel.</li><li>• Ta ut alle gjenstander i lommene, slik som mynter, pinner og binders, vring lommene og børst dem, hvis mulig. Slike gjenstander kan skade produktet eller forårsake støypeproblemer.</li></ul>	

### 4.3 Anbefalinger for energisparing

Energieffektiviteten kan forbedres med lavtemperatur-programmer og egnede vaskemidler.

- Bruk kun produktet i høyeste kapasitet som er tillatt av programmet du har valgt, men ikke overbelast det, se "Program- og forbrukstabell".
- Ta alltid hensyn til instruksjonene på emballasjen til vaskemiddelet.
- Vask lett skittent tøy ved lave temperaturer.
- Bruk hurtigere programmer for små mengder lett skittent tøy.
- Ikke bruk forvask eller høye temperaturer for vask som ikke veldig skittent eller flekket.
- Hvis du planlegger å tørke vasken din i en tørketrommel, velg den høyeste sentrifugeringshastigheten som anbefales i løpet av vaskeprosessen.
- Ikke bruk mer vaskemiddel enn det som er angitt på emballasjen til vaskemiddelet.

### 4.4 Førstegangs bruk



Før du begynner å bruke produktet, sørg for at alle forberedelser er fullført i samsvar med instruksjonene i delene «Viktige miljø- og sikkerhetsinstruksjoner» og «Installasjon».

For å klargjøre produktet for vasking av tøy, følg først fremgangsmåten i trommelrengjøringsprogrammet. Hvis programmet ikke finnes på maskinen din, følger du fremgangsmåten som er beskrevet i del 6.2.



#### INFORMASJON

- Bruk et antikalkmiddel som er egnet for vaskemaskiner.
- Det kan ha blitt igjen litt vann i produktet på grunn av kvalitetskontrollprosesser i produksjonen. Dette forårsaker ingen skade på produktet.

### 4.5 Riktig tøymengde

Maksimal tøymengde avhenger av typen tøy, skittenhetsgraden og vaskeprogrammet du vil bruke.

Produktet justerer automatisk vannmengden i henhold til vekten på tøyet som er lagt i.



#### ADVARSEL!

- Følg informasjonen som gis i "Program- og forbrukstabell". Hvis den overbelastes vil ytelsen til vaskemaskinen reduseres. Og det kan oppstå støy og vibrasjonsproblemer. For en god tørkeytelse må ikke maskinen fylles mer vaske enn anbefalt.

Type klesvask	Vekt (g)	Type klesvask	Vekt (g)
Badekåpe	1200	Lite håndkle	100
Stoffserivett	100	Nattkjole	200
Laken	700	Undertøy	100
Laken	500	Arbeidsskjorter for herre	600
Putevar	200	Herreskjorte	200
Bordduk	250	Pyjamas, herre	500
Håndkle	200	Bluser	100

### 4.6 Legge inn klesvasken

1. Åpne lastedøren.
2. Legg klesvasken løst rundt om i maskinen.
3. Lukk lastedøren ved å skyve den til du hører en låselyd. Forsikre deg om at ingen artikler er i klem i døren.



#### INFORMASJON

- Lastedøren er låst mens programmet kjører. Dørlåsen låses automatisk opp umiddelbart etter at vaskeprogrammet er fullført. Hvis innsiden av maskinen er veldig varm mot slutten av programmet, vil ikke lastedøren åpnes før maskinen er avkjølt. Hvis døren ikke kan åpnes, kan du prøve løsningene oppgitt under «lastedøren kan ikke åpnes», i delen om feilsøking.



#### ADVARSEL!

- Dersom vasketøyet legges på feil sted, vil støy- og vibrasjonsproblemer kunne oppstå i maskinen.

## 4.7 Bruke vaskemiddel og tøymykner



### INFORMASJON

- Når du bruker vaskemiddel, skyllemiddel, stivelse, fargestoff til tøy, blekemiddel eller kalkfjerner, les da nøye produsentens instruksjoner på emballasjen og følg de foreslåtte doseringsverdiene. Bruk et målebeger, om mulig.

### 4.7.1 Såpeskuff

Vaskemiddelskuffen består av tre kammer:

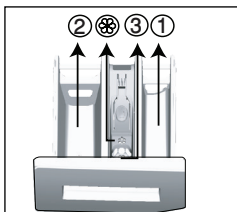

- (1) for forvask
- (2) for hovedvask
- (3) for tøymykner
- (⊗) i tillegg er det en hevert i tøymyknerbeholderen.

### 4.7.2 Vaskemiddel, tøymykner og andre vaskemidler

- Ha i vaskemiddel og tøymykner før du starter vaskeprogrammet.
- Åpne aldri vaskemiddelskuffen mens vaskeprogrammet pågår!
- Når du bruker et program uten forvask, skal du ikke ha vaskemiddel i forvaskkammeret (kammer nr. «1»).
- Når du bruker et program med forvask, skal du ikke ha flytende vaskemiddel i forvaskkammeret (kammer nr. «1»).
- Ikke velg et program med forvask hvis du bruker vaskemiddelpose eller vaskeball. Plasser vaskemiddelposen eller vaskeball rett inn mellom klesvasken i maskinen. Fjern dem etter tørking.
- Hvis du bruker flytende vaskemiddel, må du ikke glemme å plassere beholderen med flytende vaskemiddel i hovedvaskkammeret (kammer nr. 2)
- Tilfør ikke noen vaskekjemikalier (flytende vaskemiddel, skyllemiddel, osv.) når maskinen er i tørketrinnet (i tørkefasen).

### 4.7.3 Velge vaskemiddeltype

Vaskemiddeltypen som skal brukes, avhenger av typen stoff og fargen på stoffet.

- Bruk ulike vaskemidler for farget og hvit klesvask.

- Vask finvask kun med spesielle vaskemidler (flytende såpe, ullshampo osv.) som kun er beregnet til finvask.
- Ved vask av klær og (senge)tepper i mørke farger anbefales det å bruke flytende vaskemiddel.
- Vask ullplagg med et spesielt vaskemiddel som er laget for ulltøy.



### ADVARSEL!

- Bruk bare vaskemidler som er produsert spesielt for vaskemaskiner.
- Bruk ikke såpepulver.

### 4.7.4 Justere mengden vaskemiddel

Mengden vaskemiddel som skal brukes avhenger av tøymengden, skittenhetsnivået og vannhardheten.

- Bruk ikke mer enn doseringsmengdene anbefalt på pakningen, for å unngå problemer med for mye skum og dårlig skylling, for å spare penger og for å beskytte miljøet.
- Bruk mindre vaskemiddel for små mengder eller lett skittent tøy.

### 4.7.5 Bruk av tøymyknere

Hell tøymykner i tøymyknerdelen i vaskemiddelskuffen.

- Ikke overstig (>max<)-nivåmerket i tøymyknerdelen.
- Hvis tøymykneren ikke er flytende, fortynn den med vann før du heller den i vaskemiddelskuffen.

### 4.7.6 Bruke flytende vaskemidler

#### 4.7.6.1 Hvis produktet inneholder en kopp for flytende vaskemiddel

- Ha flytende vaskemiddel i kammer nr. «2».
- Hvis det flytende vaskemiddelet ikke er flytende lenger, fortynn den med vann før du heller den i vaskemiddelskuffen.

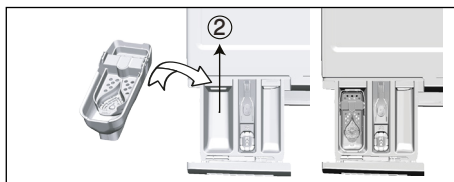

#### 4.7.6.2 Hvis produktet er utstyrt med en del for flytende vaskemiddel :

- Når du vil bruke flytende vaskemiddel, skal du dra apparatet mot deg. Delen som faller ned, vil fungere som en barriere for flytende vaskemiddel.
- Rengjør om nødvendig apparatet med vann når det er på plass, eller ved å fjerne det.
- Hvis du bruker pulvervaskemiddel, må apparatet festes i topposisjon.

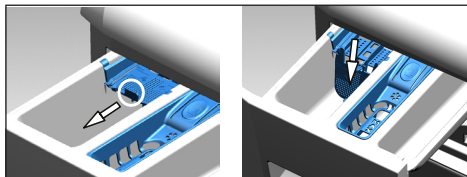

#### 4.7.6.3 Hvis produktet ikke inneholder en kopp for flytende vaskemiddel

- Ikke bruk flytende vaskemiddel for forvasken i et program med forvask.
- Væskevaskemiddel lager flekker på klærne ved bruk med forsinket startfunksjon. Hvis du skal bruke starttidsforvalgsfunksjonen, ikke bruk flytende vaskemiddel.

#### 4.7.7 Bruke gel- og tablettvaskemiddel

- Hvis gel-vaskemiddelets konsistens er flytende, og produktet ikke inneholder en spesiell beholder for flytende vaskemiddel, har du gel-vaskemiddelet i kammeret for hovedvask i løpet av første vanninntak. Hvis maskinen inneholder en spesiell beholder for flytende vaskemiddel, fyller du vaskemiddel i denne beholderen før du starter programmet.
- Hvis gelevaskemiddelet ikke er flytende eller i form av en kapslet væsketablett, legger du det direkte i trommelen før vasking.
- Legg vaskemidler i tablettform i hovedvaskkammeret (kammer nr. «2») eller rett inn i trommelen før vask.



#### INFORMASJON

- Tablettvaskemidler kan etterlate rester i såpeskuffen. Hvis du opplever dette, plasser vasketabletten inne i vasken, i nærheten av den nedre delen av trommelen ved fremtidig vasking.



#### INFORMASJON

- Bruk vasketabletten eller gelevaskemiddelet uten å velge forvaskfunksjonen.
- Før du tørker, husk å fjerne gjenstander som plastbeholderen fra trommelen.

#### 4.7.8 Bruke stivelse

- Tilsett flytende stivelse, pulverstivelse eller tøymyknere i tøymyknerdelen.
- Bruk aldri tøymykner og stivelse sammen i samme vaskesyklus.
- Tørk på innsiden av maskinen med en fuktig og ren klut trommelen etter bruk av stivelse.

#### 4.7.9 Bruk av blekemidler

- Velg et program med forvask, og tilsett blekemiddelet på begynnelsen av forvasken. Ikke ha vaskemiddel i forvaskkammeret. Alternativt kan du velge et program med ekstra skylling og tilsette blekemiddelet via et tomt rom i vaskemiddelskuffen så snart det første skylletrinnet vises på skjermen, og tilsette ett glass vann i det samme rommet.
- Ikke bruk blekemiddel og vaskemiddel ved å blande dem.
- Bruk bare en liten mengde (ca. 50 ml) blekemiddel, og skylt klærne svært godt, siden det forårsaker hudirritasjon. Ikke hell blekemiddelet direkte på vasken og ikke bruk den med farget vask.
- Ved bruk av oksygenbaserte blekemidler, velg et program som vasker på en lavere temperatur.
- Oksygenbasert blekemiddel kan brukes sammen med vaskemiddelet. Men hvis det har en annen konsistens, må du først legge vaskemiddelet i vaskemiddelfeltet nr «2» og vente på at maskinen tar i vaskemiddelet sammen med vann. Tilsett blekemiddel i samme kammer mens maskinen fremdeles pumper inn vann.

#### 4.7.10 Bruke kalkfjerner

- Ved behov for avkalking må du bare bruke kalkfjerner som er produsert spesielt for vaskemaskiner.



## 4.8 Tips for effektiv vasking

		Klær			
		Lyse og hvite farger	Farger	Svarte og mørke farger	Finvask, ull og silke
		(Anbefalt temperaturområde basert på skittenhetsnivå: 40-90°C)	(Anbefalt temperaturområde basert på skittenhetsgrad: kaldt til -40°C)	(Anbefalt temperaturområde basert på skittenhetsgrad: kaldt til -40°C)	(Anbefalt temperaturområde basert på skittenhetsgrad: kaldt til -30°C)
Skittenhetsgrad	Veldig skittent (vanskelige flekker som gress, kaffe, frukt og blod)	Det kan være nødvendig å forhåndsbehandle flekkene eller velge forvask. Pulverbasert og flytende vaskemiddel som anbefales for hvite klær, kan brukes i doseringer som anbefales for svært skitne klær. Det anbefales å bruke pulvervaskemiddel til å fjerne leire- og jordflekker og flekkene som reagerer på blekemidler.	Pulver- og flytende vaskemiddel som anbefales for fargede klær kan brukes til doseringer som anbefales for svært skitne klær. Det anbefales å bruke pulvervaskemiddel til å fjerne leire- og jordflekker og flekkene som reagerer på blekemidler. Bruk vaskemiddel som ikke inneholder blekemiddel.	Flytende vaskemidler som egner seg til fargede og mørke klær kan brukes i doseringer som anbefales for svært skitne klær.	Bruk helst flytende vaskemidler som er laget for finvask. Ullstoffer og silkeklær må vaskes med spesielle vaskemidler for ull.
	Normalt skittent (For eksempel flekker som er forårsaket av kroppen, på krager og mansjetter)	Pulverbasert og flytende vaskemiddel som anbefales for hvite klær kan brukes i doseringer som anbefales for normalt skitne klær.	Pulverbasert og flytende vaskemiddel som anbefales for fargede klær kan brukes i doseringer som anbefales for normalt skitne klær. Bruk vaskemiddel som ikke inneholder blekemiddel.	Flytende vaskemidler som egner seg til fargede og mørke klær kan brukes i doseringer som anbefales for normalt skitne klær.	Bruk helst flytende vaskemidler som er laget for finvask. Ullstoffer og silkeklær må vaskes med spesielle vaskemidler for ull.
	Litt skittent (Uten synlige flekker)	Pulverbasert og flytende vaskemiddel som anbefales for hvite klær kan brukes i doseringer som anbefales for litt skitne klær.	Pulverbasert og flytende vaskemiddel som anbefales for fargede klær kan brukes i doseringer som anbefales for litt skitne klær. Bruk vaskemiddel som ikke inneholder blekemiddel.	Flytende vaskemidler som egner seg til fargede og mørke klær kan brukes i doseringer som anbefales for litt skitne klær.	Bruk helst flytende vaskemidler som er laget for finvask. Ullstoffer og silkeklær må vaskes med spesielle vaskemidler for ull.

## 4.9 Tips for korrekt farging

		Programmer				
		Tørring av bomull	Tørring av syntetiske stoffer	Babyprotect +	Vasking og tørring	Vask og bruk
<b>Klestyper</b>	Slitesterke klær som inneholder bomull	Laken, sengetøy, babyklær, t-skjorter, gensere, slitesterke strikkede plagg, denim, canvasbukser, skjorter, bomullssokker, osv.	Ikke anbefalt!	Vask og tørker henholdsvis! Laken, sengetøy, babyklær, t-skjorter, gensere, slitesterke strikkede plagg, denim, canvasbukser, skjorter, bomullssokker, osv.	Vask og tørker henholdsvis! Laken, sengetøy, babyklær, t-skjorter, gensere, slitesterke strikkede plagg, denim, canvasbukser, skjorter, bomullssokker, osv.	Rustfritt klær som har blitt brukt i kort tid, for eksempel skjorter, t-skjorter, gensere. En liten mengde klesvask må lastes inn.
	Syntetiske klær (polyester, nylon, osv.)	Ikke anbefalt!	Det anbefales for klær av polyester, nylon, polyvinylacetat og akryl. Tørring anbefales ikke for plagg som inneholder viskose. Informasjon om tørring på klesmerkingen bør kontrolleres før tørring.	Temperaturer-, vaske- og tørkeanvisningen på merkingen i klærne bør kontrolleres for plagg som inneholder polyester, nylon, polyvinylacetat og akryl.	Temperaturer-, vaske- og tørkeanvisningen på merkingen i klærne bør kontrolleres for plagg som inneholder polyester, nylon, polyvinylacetat og akryl.	Flekkfrie og lett tilsmussede skjorter, t-skjorter og plagg av syntetiske stoffer. Svært lite klesvask bør legges inn.
	Finvask (silke, ull, kashmir, angoraull, osv.)	Ikke anbefalt!	Ikke anbefalt!	Ikke anbefalt!	Ikke anbefalt!	Ikke anbefalt!
	Stort tøy som dyner, jakker, gardiner, osv.	Ikke anbefalt! Det er ikke egnet til å tørke stort tøy i vaskemaskinen. Tørk dem ved å henge dem eller legge de flatt.	Ikke anbefalt! Det er ikke egnet til å tørke stort tøy i vaskemaskinen. Tørk dem ved å henge dem eller legge de flatt.	Ikke anbefalt! Det er ikke egnet til å tørke stort tøy i vaskemaskinen. Tørk dem ved å henge dem eller legge de flatt.	Ikke anbefalt! Det er ikke egnet til å tørke stort tøy i vaskemaskinen. Tørk dem ved å henge dem eller legge de flatt.	Ikke anbefalt! Det er ikke egnet til å tørke stort tøy i vaskemaskinen. Tørk dem ved å henge dem eller legge de flatt.

## 4.10 Vist programtid

Du kan se varigheten til programmet du har valgt på maskinens skjerm mens du velger program. Avhengig av hvor mye tøy du har lagt i maskinen, skum, ubalanserte lasteforhold, endringer i strømtilførselen, vanntrykk og programinnstillinger justeres programvarigheten automatisk mens programmet kjører.

**Spesialtilfelle:** Når programmet startes med Bomull eller Bomull øko-programmet viser displayet varigheten for en halv ladning, som er det vanligste brukstilfellet. Når programmet har startes vil den faktiske ladningen detekteres av programmet etter 20-25 minutter. Hvis den påviste ladningen er større enn en halv ladning, vil vaskeprogrammet justeres deretter og programvarigheten økes automatisk. Du kan følge denne endringen på displayet.

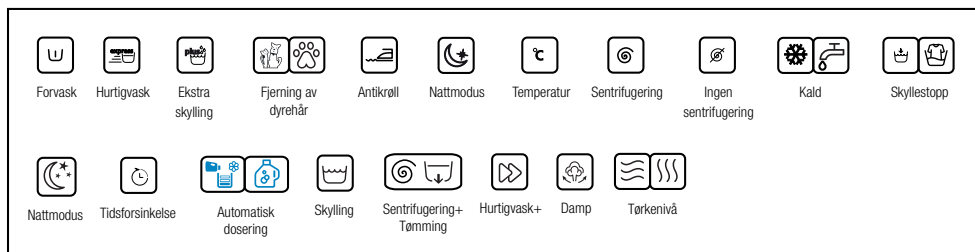

## 5 Bruke produktet

### 5.1 Kontrollpanel

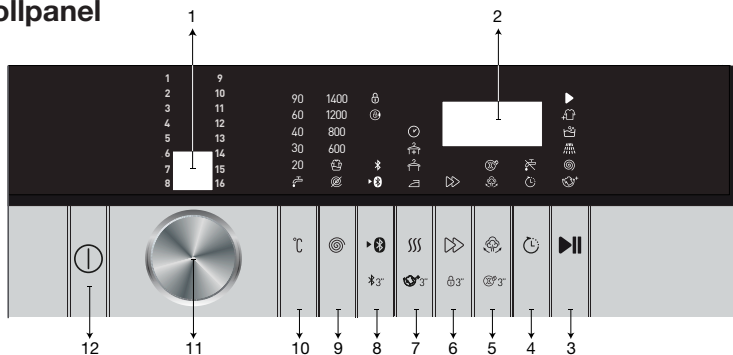

- |                                      |   |
|--------------------------------------|---|
| 1 – Programvalgsskjerm               | 8 – Fjernbetjeningsknapp                            |
| 2 – Display for varighetsinformasjon | 9 – Knapp for justering av sentrifugeringshastighet |
| 3 – Start/pause-knapp                | 10 - Temperaturjusteringsknapp                      |
| 4 – Tidsforsinkelsesknapp            | 11 - Programvalgsbryter                             |
| 5 – Tilleggsfunksjonsknapp 2         | 12 – På/av-knapp                                    |
| 6 – Tilleggsfunksjonsknapp 1         |   |
| 7 – Knapp for justering av tørkenivå |   |

### 5.2 Skjersymboler

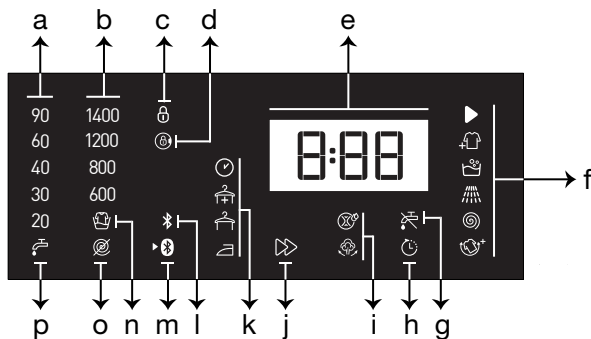

- |   |   |
|---|---|
| a- Temperaturindikator                    | i- Indikatorer for tilleggsfunksjoner 2 |
| b- Indikator for sentrifugeringshastighet | j- Indikator 1 for tilleggsfunksjon     |
| c- Symbol for barnesikring aktivert       | k- Indikator for skittenhetsgrad        |
| d- Symbol for dørlås aktivert             | l- Indikator for Internett-forbindelse  |
| e- Informasjon om varighet                | m- Fjernbetjeningsindikator             |
| f- Indikator for programoppfølging        | n- Skyllestoppindikator                 |
| g- Ikke vann-indikator                    | o- Ingen sentrifugering-indikator       |
| h- Utsatt start aktivert-indikator        | p- Kaldt vann-indikator                 |



#### INFORMASJON

- Bilder som brukes i denne delen for å beskrive produktet er skjematiske og det kan forekomme at de ikke er nøyaktig de like det aktuelle produktet.

### 5.3 Klargjøre maskinen

1. Sjekk om slangene er koblet skikkelig til.
2. Koble til støpselet til maskinen.
3. Åpne vannkranen helt.
4. Legg klesvasken inn i maskinen.
5. Tilsett vaskemiddel og skyllemiddel.

### 5.4 Velg vaskeprogram

1. Finn ut om programmet egner seg for mengde klesvask og skittenhetsgrad i henhold til «Program- og forbrukstabell».
2. Velg ønsket program ved hjelp av **Programvalg**-bryteren.



#### INFORMASJON

- Programmene er begrenset til den høyeste sentrifugeringshastigheten som er egnet for stofftypen.
- Når du velger et program, skal du alltid vurdere stofftype, farge, skittenhetsgrad og egnet vanntemperatur.
- Velg alltid den laveste temperaturen som er egnet. Høyere temperatur betyr høyere strømforbruk.

### 5.5 Vaskeprogrammer

Avhengig av hvilken type stoff du skal vaske, bør du bruke følgende hovedprogrammer.



#### INFORMASJON

- Etter at du har valgt et vaskeprogram som passer for din klesvask, kan du trykke på Tørkeknappen for å stille inn maskinen til å tørke etter vaskeprogrammet. Hver gang du trykker på knappen viser informasjonslinje når tørkesyklusen vil bli utført, og det relevante symbolet tennes. Hvis du ønsker det, kan du fortsette å trykke på knappen for å utføre tørking i den maksimale perioden.
- Symbolene på skjermen er skjematiske og kan derfor avvike litt i forhold til ditt produkt.
- Når du ønsker vasking og tørking ved hjelp av tørkefunksjonen, må du ikke legge mer enn 5 kg tøy i maskinen. Hvis du overskrider maskinens kapasitet, vil klesvasken ikke tørke og maskinen vil jobbe lenger, noe som vil resultere i høyere energiforbruk.

#### • Bomull Hvitt/Kulørt

Du kan vaske solide bomullsstoffer (laken, sengetøy, badekåper, undertøy ol.) med dette programmet. Når du trykker på hurtigvaskknappen, blir programvarigheten vesentlig kortere, og vaskeeffektiviteten sikres ved bruk av kraftigere vaskebevegelser. Hvis du ikke velger hurtigvaskfunksjonen, sikres overlegen vasking og skylling av svært skitten klesvask.



#### INFORMASJON

- Du kan tørke klesvasken ditt uten avbrudd rett etter vaskeprogrammet (det er mulig å utføre automatisk eller planlagt tørking etter vaskesyklusen). For å gjøre dette, må du velge tørkefunksjonen før vaskeprogrammet er ferdig.
- Skjermen viser hvor lenge det er til programmet er ferdig, basert på tørkevalgene du har angitt.
- Hvis du ikke ønsker tørking etter det valgte programmet, trykker du på tørkeknappen til tørkelampen slukner.

#### • Syntetisk

Du kan bruke dette programmet til å vaske t-skjorter, syntetisk / bomullsblending etc. Programvarens varighet er spesielt kortere, og effektiv vaskevirkning sikres. Hvis du ikke velger hurtigvaskfunksjonen, sikres overlegen vasking og skylling av svært skitten klesvask.



#### INFORMASJON

- Du kan tørke klesvasken ditt uten avbrudd rett etter vaskeprogrammet (det er mulig å utføre automatisk eller planlagt tørking etter vaskesyklusen). For å gjøre dette, må du velge tørkefunksjonen før vaskeprogrammet er ferdig.
- Skjermen viser hvor lenge det er til programmet er ferdig, basert på tørkevalgene du har angitt.
- Hvis du ikke ønsker tørking etter det valgte programmet, trykker du på tørkeknappen til tørkelampen slukner.

#### • Ull

Bruk dette programmet til å vaske ulltøy. Velg egnet temperatur i henhold til merkingen på klærne. Klesvasket ditt vil bli vasket med svært delikate bevegelser for å unngå skade.



## INFORMASJON

- Tørkefunksjonen kan ikke velges i vaskeprogrammet for ull.

### • Bomull Eco

Brukes til vask av normalt skitne, slitesterke bomulls- og lintøy. Selv om det er lengere enn andre programmer, sparer det mer energi og vann. Faktisk vasketemperatur kan avvike fra oppgitte verdier. Når du vasker mindre mengde vaskeri (f.eks. Halv kapasitet eller mindre), kan varigheten på programtrinnene automatisk bli kortere. Dette vil sørge for at vann- og energiforbruket reduseres, som igjen vil føre til mer økonomisk vasking.



## INFORMASJON

- Du kan tørke klesvasken ditt uten avbrudd rett etter vaskeprogrammet (det er mulig å utføre automatisk eller planlagt tørking etter vaskesyklusen). For å gjøre dette, må du velge tørkefunksjonen før vaskeprogrammet er ferdig.
- Skjermen viser hvor lenge det er til programmet er ferdig, basert på tørkevalgene du har angitt.
- Hvis du ikke ønsker tørking etter det valgte programmet, trykker du på tørkeknappen til tørkelampen slukner.

### • Finvask

Du kan bruke dette programmet til å vaske delikat vasketøy som bomull / syntetisk tøy, blandet strikketøy eller sokker. Vaskebevegelser i dette programmet er mer skånsomme. Still temperaturen til 20 grader, eller bruk kaldvask-alternativet for å bevare fargene på tøy.

### • Mini 14'

Bruk dette programmet til å vaske lite skittent bomullstøy på kort tid. Du kan redusere programtiden med 14 minutter ved å velge hurtigvaskfunksjonen. Når hurtigvaskfunksjonen er valgt, kan du vaske maksimalt 2 (to) kg klesvask.



## INFORMASJON

- Du kan tørke klesvasken ditt uten avbrudd rett etter vaskeprogrammet (det er mulig å utføre automatisk eller planlagt tørking etter vaskesyklusen). For å gjøre dette, må du velge tørkefunksjonen før vaskeprogrammet er ferdig.
- Skjermen viser hvor lenge det er til programmet er ferdig, basert på tørkevalgene du har angitt.
- Hvis du ikke ønsker tørking etter det valgte programmet, trykker du på tørkeknappen til tørkelampen slukner.

### • Skjorter

Bruk dette programmet til å vaske bomullsskjorter, syntetiske og stoff med syntetiske blandinger sammen. Dette programmet sikrer at klærne dine rynker mindre. Når du trykker på hurtigvaskfunksjonen, utføres forbehandlingen.

- Påfør forbehandlingskjemikalier direkte på plagget, eller tilsett det sammen med vaskemidler når maskinen begynner å ta inn vann i kammeret for vaskepulver. På denne måten vil det ta deg mye kortere tid å oppnå vaskeytelsen du normalt vil få med en vanlig vaskesyklus. Livetiden på skjorter vil være lengre.



## INFORMASJON

- Du kan tørke klesvasken ditt uten avbrudd rett etter vaskeprogrammet (det er mulig å utføre automatisk eller planlagt tørking etter vaskesyklusen). For å gjøre dette, må du velge tørkefunksjonen før vaskeprogrammet er ferdig.
- Skjermen viser hvor lenge det er til programmet er ferdig, basert på tørkevalgene du har angitt.
- Hvis du ikke ønsker tørking etter det valgte programmet, trykker du på tørkeknappen til tørkelampen slukner.

### • Dyne / Dun

Bruk dette programmet til å vaske fiberdyner som er merket «maskinvaskbar». For å unngå skade på maskinen eller dyne, må du kontrollere at dynen er lagt riktig inn i maskinen. Fjern dekselet på dynen før du legger på maskinen. Brett dynen i to før du legger den inn i maskinen. Pass på at dyne ikke kommer i kontakt med belgen eller glasset. Bruk også dette programmet til å vaske ned jakker, vester, jakker osv. Som har en «maskinvaskbar» tag.



#### INFORMASJON

- Ikke legg i maskinen mer enn en dobbelfiber dyne (200 x 200 cm).
- Ikke vask bomullsdynner, bomullsputer etc. i maskinen.



#### ADVARSEL!

- Ikke vask tepper, filleryer og lignende i vaskemaskinen. Det kan skade maskinen permanent.

### • Downloaded Program (Last ned program)

Dette er et spesialprogram som tillater at du laster ned andre programmer når du ønsker det. Ved oppstart er det et program som du kan se med HomeWhiz-appen som standard. Du kan imidlertid bruke HomeWhiz-appen til å velge et program fra det forhåndsfastsatte programsettet, og deretter endre og bruke det.



#### INFORMASJON

- Hvis du vil bruke funksjonene HomeWhiz og fjernbetjeningsfunksjoner, må du velge Last ned program. Vennligst se delen HomeWhiz og fjernbetjeningsfunksjoner for mer informasjon.

### • Blanding

Du kan bruke dette programmet til å vaske bomull og syntetisk sammen uten å måtte sortere dem.



#### INFORMASJON

- Du kan tørke klesvasken ditt uten avbrudd rett etter vaskeprogrammet (det er mulig å utføre automatisk eller planlagt tørking etter vaskesyklusen). For å gjøre dette, må du velge tørkefunksjonen før vaskeprogrammet er ferdig.
- Skjermen viser hvor lenge det er til programmet er ferdig, basert på tørkevalgene du har angitt.
- Hvis du ikke ønsker tørking etter det valgte programmet, trykker du på tørkeknappen til tørkelampen slukner.

### • Sportstøy

Bruk dette programmet til å vaske utendørs / sportsklær som inneholder bomull / syntetisk blanding, samt vannette klær som gore-tex. Dette programmet vasker tøyet ditt på en omfintlig måte med spesielle svingbevegelser.



#### INFORMASJON

- Du kan tørke klesvasken ditt uten avbrudd rett etter vaskeprogrammet (det er mulig å utføre automatisk eller planlagt tørking etter vaskesyklusen). For å gjøre dette, må du velge tørkefunksjonen før vaskeprogrammet er ferdig.
- Skjermen viser hvor lenge det er til programmet er ferdig, basert på tørkevalgene du har angitt.
- Hvis du ikke ønsker tørking etter det valgte programmet, trykker du på tørkeknappen til tørkelampen slukner.

### • Mørkt tøy / dongeri

Bruk dette programmet for å beskytte fargen på mørkt tøy og dongeriplagg. Dette programmet gir høy effektivitet i vask, takket være en spesiell trommebevegelse, selv ved lave temperaturer. Det er anbefalt å bruke flytende vaskemiddel eller vaskemiddel for ull for mørkt tøy. Ikke vask ømfintlige klær som inneholder ull osv. I dette programmet.



## INFORMASJON

- Du kan tørke klesvasken ditt uten avbrudd rett etter vaskeprogrammet (det er mulig å utføre automatisk eller planlagt tørking etter vaskesyklusen). For å gjøre dette, må du velge tørkefunksjonen før vaskeprogrammet er ferdig.
- Skjermen viser hvor lenge det er til programmet er ferdig, basert på tørkevalgene du har angitt.
- Hvis du ikke ønsker tørking etter det valgte programmet, trykker du på tørkeknappen til tørkelampen sluker.

### • Undertøy

Du kan bruke dette programmet til å vaske vaskbare ømfintlige klær eller kvinneundertøy. Liten mengde vask må vaskes i en veskepose. Spenner og knapper må være festet, og klær med glidelås skal bli glidelås.

### • Gardiner

Bruk dette programmet til å vaske tyll og gardiner. Fordi den finmaskede strukturen fører til overdreven skumdannelse, må du ha en liten mengde vaskemiddel inn i hovedvaskkammeret. Takket være den spesielle sentrifugeprofilen til dette programmet, oppstår mindre krølling på gardiner og tyll. Ikke overbelast maskinen for å unngå skade på gardiner.



## INFORMASJON

- Til dette programmet anbefales det å bruke spesielle vaskemidler som er laget for gardiner, i kammeret for vaskemiddel.

### • Skylling

Brukes når du vil skylle eller bruke stivelse separat.

### • Sentrifug.+Utpumpn.

Bruk dette programmet til tømme maskinen for vann.

## 5.6 Temperaturvalg

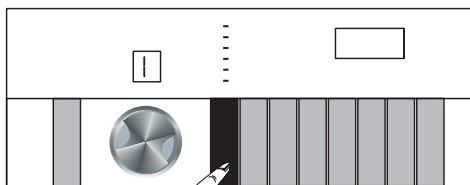

Når et nytt program velges, vil temperaturindikatoren vise temperaturen som anbefales for dette programmet. Det kan hende at den anbefalte temperaturen ikke er den høyeste temperaturen som kan velges for det aktuelle programmet. Trykk på knappen for **justering av temperatur** for å endre temperaturen. Temperaturen vil reduseres gradvis.



## INFORMASJON

- Ingen endringer kan utføres for programmer der temperaturjustering ikke er tillatt.
- Du kan også endre temperaturen etter at vasken har startet. Denne endringen kan utføres hvis vasketrinnene tillater det. Hvis de ikke tillater det, kan det ikke gjøres.

## 5.7 Valg av sentrifugeringshastighet

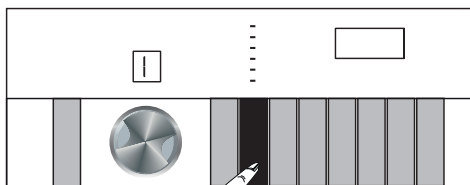

Når et nytt program velges, vil **sentrifugehastighetsindikatoren** vise sentrifugehastigheten som anbefales for programmet.



## INFORMASJON

- Det kan hende at den anbefalte sentrifugeringshastigheten ikke er den høyeste temperaturen som kan velges for det aktuelle programmet.

Trykk på knappen for **justering av sentrifugeringshastighet** for å endre sentrifugeringshastigheten.

Sentrifugeringshastigheten vil reduseres gradvis. Deretter – avhengig av hvilken modell av produktet du har – vil alternativene «Skyllestopp» og «Ingen sentrifugering» vises på skjermen. Hvis du ikke kommer til å ta ut klærne umiddelbart etter at programmet er ferdig, kan du bruke **skyllestopp**-funksjonen for å la tøyet bli liggende i det siste skyllevannet for å hindre dem fra å bli krøllete når det ikke er vann igjen i maskinen. Denne funksjonen stopper klesvasken i siste skylling.

### 5.7.1 Hvis du ønsker å sentrifugere tøyet etter skyllestopp:

- Juster **sentrifugeringshastigheten**.

- Trykk på **Start/pause**-knappen.

Programmet gjenopptas. Maskinen vil tømme vannet og sentrifugere klærne. Hvis du vil tømme ut vannet på slutten av programmet uten å sentrifugere, bruker du **Ingen sentrifugering**-funksjonen.



#### INFORMASJON

- Hvis du trykker på justeringsknappen for sentrifugeringshastighet i programmer der sentrifugeringshastighet ikke er tillatt, endres ikke sentrifugeringshastigheten, og du vil høre en advarsel.

Du kan også endre sentrifugeringshastigheten etter at vaskeprogrammet har startet. Hvis de ikke tillater det, kan det ikke gjøres.

### 5.7.2 Valg av tilleggsfunksjoner for tørking

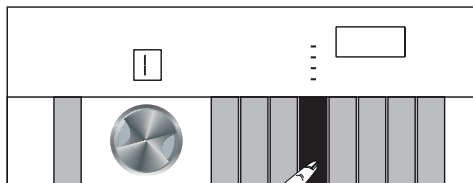

Når du velger et nytt vaskeprogram, trykker du på knappen for justering av tørkenivå for å angi tørkealternativet som passer for dette programmet.



#### INFORMASJON

- Hvis du trykker på funksjonsknappen for tørking i programmer der sentrifugeringshastighet ikke er tillatt, endres ikke sentrifugeringshastigheten, og du vil høre en advarsel.



#### INFORMASJON

- Kun for tørkeprogrammer: trykk på knappen for justering av tørkenivå for å angi ønsket tørkealternativ.

### 5.8 Tørkeprogrammer



#### ADVARSEL!

- Under tørkeprogrammet fjerner maskinen automatisk lo som kommer fra klærne. Maskinen bruker vann i tørketrinnet. Derfor må vannkranen på maskinen også være åpen mens tørkeprogrammer er i gang.
- Når du velger et nytt vaskeprogram, trykker du på knappen for justering av tørkenivå for å angi tørkealternativet som passer for dette programmet.



#### INFORMASJON

- Det eksisterer allerede sentrifugeringstrinn i tørkeprogrammene. Maskinen sentrifugerer for å redusere tørketiden. Mens tørkeprogrammet er valgt, er sentrifugeringsinnstillingen på maksimal sentrifugeringshastighet.
- Hvis du trykker på funksjonsknappen for tørking i programmer der sentrifugeringshastighet ikke er tillatt, endres ikke sentrifugeringshastigheten, og du vil høre en advarsel.
- Kun for tørkeprogrammer: trykk på knappen for justering av tørkenivå for å angi ønsket tørkealternativ.
- Ved vannsvikt kan ikke vasking eller tørking utføres.



### • Syntetisk Tørk

Bruk dette programmet til å tørke syntetiske klær med en tørrvekt på opptil 3 kg. Du kan kun utføre tørking i dette programmet.



#### INFORMASJON

- For tøy i tørrvekt, se Seksjon 4, Trinn 4.5

### • Bomull Tørk

Bruk dette programmet til å tørke bomullsklær med en tørrvekt på opptil 5 kg. Du kan kun utføre tørking i dette programmet.



#### INFORMASJON

- Hvis du skal tørke klesvask som bare består av håndklær og badekåper, kan maksimalt 4 kg lastes inn.
- For tøy i tørrvekt, se Seksjon 4, Trinn 4.5

## 5.9 Vaske- og tørkeprogrammer



#### ADVARSEL!

- Under tørkeprogrammet fjerner maskinen automatisk lo som kommer fra klærne. Maskinen bruker vann i tørketrinnet. Derfor må vannkranen på maskinen også være åpen mens tørkeprogrammer er i gang.

### • 5 Kg Vask & Tørk

Bruk dette programmet til å vaske bomullstøy opp til 5 kg og tørke det rett etter vaskesyklusen uten å gjøre noen andre valg.



#### INFORMASJON

- Når du velger dette programmet, kan du ikke velge tilleggsfunksjonen for tørking.

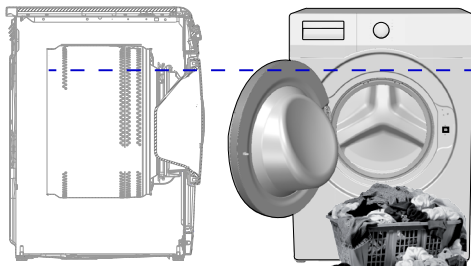

I tørrprogrammet på 5 kg vask og 5 tørk anbefales det å fylle maskinen opp til nivået som er vist over for ideelle tørkeforhold (du kan se nivåpilen hvis du åpner lastdøren).

### • Mini Wash & Wear

Bruk dette programmet til å vaske og tørke 0,5 kg tøy (2 skjorter) på 40 minutter, og 1 kg tøy (5 skjorter) på 60 minutter.



#### INFORMASJON

- Vask og bruk-programmet er beregnet på hurtig vasking og tørking av dagligklær som kun har vært bruk i kort tid og som ikke er veldig skitne. Dette programmet er egnet for klær av tynn tekstiler som tørker raskt (skjorter, t-skjorter).
- For tykke stoffer som bruker lenger tid på å tørke må andre tørkevalg eller -programmer brukes.

### • HygieneCare+ Vask og Tørk

Bruk av et damptrinn på begynnelsen av programmet gjør det enkelt å mykne urenheter. Bruk dette programmet til å vaske og tørke tøy (opptil 2 kg) som krever anti-allergisk og hygienisk vasking (bomull som babyklær, sengetøy og undertøy).



#### INFORMASJON

- Anti-allergi+-programmet har blitt testet og er godkjent av «The British Allergy Foundation» (Allergy UK) – i Storbritannia.

+

## 5.10 Program- og forbrukstabell (for vasking)

NO	Program (°C)	Maks. last (kg)	Vannforbruk (l)	Energiforbruk (kWh)	Maks. hastighet***	Ekstrafunksjon				Valgbart temperaturområde °C
						Hurtigvask	Damp	Antikrøll+	Tørkenivå	
Bomull Hvitt/Kulørt	90	8	90	2,50	1400	•	•	•	•	Kaldt - 90
	60	8	90	1,80	1400	•	•	•	•	Kaldt - 90
	40	8	88	0,97	1400	•	•	•	•	Kaldt - 90
Bomull Eco	60**	8	47	0,76	1400				•	Kaldt - 60
Syntetisk	60	3	60	1,35	1200	•	•	•	•	Kaldt - 60
	40	3	58	0,85	1200	•	•	•	•	Kaldt - 60
Mini 14'	90	8	68	2,20	1400	•	•	•	•	Kaldt - 90
	60	8	68	1,20	1400	•	•	•	•	Kaldt - 90
	30	8	68	0,20	1400	•	•	•	•	Kaldt - 90
Mini 14' + Hurtigvask	30	2	40	0,15	1400	•	•	•	•	Kaldt - 90
Ull	40	1,5	55	0,50	1200					Kaldt - 40
Finvask	40	3,5	55	0,72	800					Kaldt - 40
Dyne / Dun	60	2	75	1,30	1000		•			Kaldt - 60
Skjorter	60	3	63	1,23	800	•	•	•	•	Kaldt - 60
Trommelrengjøring+	90	-	76	2,60	600		*		*	90
Downloaded Program *****										
Blanding	40	3,5	70	0,90	800	•	•	•	•	Kaldt - 40
Sportstøy	40	3,5	52	0,65	1200				•	Kaldt - 40
Mørkt tøy / dongeri	40	3,5	70	0,85	1200	•	•	•	•	Kaldt - 40
Gardiner	40	2	86	0,70	800					Kaldt - 40
Undertøy	30	1	65	0,56	600					Kaldt - 30

• : Kan velges.

\* : Automatisk valgt, kan ikke avbrytes.

\*\* : Energimerkingsprogram (EN 50229)

\*\*\*: Hvis maksimal sentrifugeringshastighet for maskinen er lavere enn denne verdien, kan du bare velge ett alternativ opptil den maksimale sentrifugeringshastigheten.

\*\*\*\*: Disse programmene kan brukes med HomeWhiz-appen.

- : Se programbeskrivelsen for maksimal mengde innlagt tøy.



### INFORMASJON

- Tilleggsfunksjonene i tabellen kan variere etter hvilken modell av maskinen du har.
- Vann- og strømforbruk kan variere i henhold til endringer i vanntrykk, vannhardhet, temperatur, romtemperatur, type og mengde klesvask, valg av tilleggsfunksjoner og sentrifugeringshastighet, samt endringer i elektrisk spenning.
- Du kan se vasketiden til programmet du har valgt på maskinens skjerm mens du velger program. Avhengig av mengden klesvask du har lagt inn i maskinen, kan det være en differanse på 1–1,5 time mellom den varigheten som vises på skjermen og vaskesyklusens faktiske varighet. Varigheten korrigeres automatisk rett etter at vaskeprogrammet har startet.
- «Valgmoduser for tilleggsfunksjoner kan endres av produsenten. Nye utvalgsmodeller kan legges til, eller de eksisterende kan bli fjernet.»
- «Sentrifugeringshastigheten på vaskemaskinen kan variere fra program til program, men sentrifugeringshastigheten kan ikke overstige vaskemaskinens maksimale sentrifugeringshastighet».

## Program- og forbrukstabell (for tørking)

NO	Program (°C)	Maks. last (kg)	Vannforbruk (l)	Energiforbruk (kWh)	Maks. hastighet**	Ekstrafunksjon			Tørkenivå				Valgbart temperaturområde °C
						Hurtigvask	Damp	Antikrøll+	Tørkenivå	Ekstra tørt	Skaptørt	Stryketørt	
Bomull Tørk	-	5	45	3,20	1400			• *	• • • •				-
Syntetisk Tørk	-	3	30	2,10	-			• *		• • •			-
HygieneCare+ Vask og Tørk	60	2	120	3,80	1400	*	• • *		• • • •				90-30
5 Kg Vask & Tørk	60	5	94	5,00	1400			• • *	• • • •				60-Kaldt
Mini Wash & Wear	30	0,5	35	0,60	1200			• • *			•		30-Kaldt
Mini Wash & Wear	30	1	44	1,00	1200			• • *			•		30-Kaldt



### INFORMASJON

#### Informasjon for testinstitusjoner:

Testing av vaskeytelse for EU-energimerking er utført med «Bomull øko 60 °C»-programmet i henhold til EN 50229-standarden.

I henhold til EN 50229-standarden for EU-energimerking av tørkeytelse må den maksimale mengden tøy inndeles i grupper som maksimal mengde tøy til tørking og gjenværende mengde tøy til tørking. Deretter må hver tøymengde tørkes ved bruk av alternativet «Bomull, ekstra tørt».

## 5.11 Valg av tilleggsfunksjoner

Velg ønskede tilleggsfunksjoner før programmet startes. Når et program er valgt, vil symbolene for tilleggsfunksjonene som er valgt med programmet lyse.

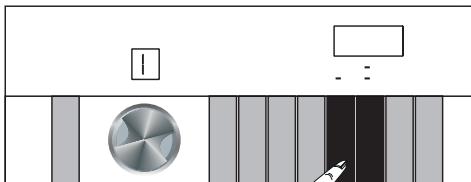

### INFORMASJON

- Symboler for tilleggsfunksjoner, som ikke kan velges sammen med programmet, lyser ikke. Hvis du trykker på knappene for disse tilleggsfunksjonene, vil du høre en advarsel, og valget blir deaktivert.



### INFORMASJON

- Enkelte funksjoner kan ikke velges sammen. Hvis en tilleggsfunksjon kommer i konflikt med en annen som ble valgt før maskinen startet, vil den første funksjonen avbrytes og den andre tilleggsfunksjonen vil være aktivt.
- En tilleggsfunksjon som ikke kan brukes sammen med programmet, kan ikke velges (se «Program og forbrukstabell»).
- Noen programmer har tilleggsfunksjoner som må brukes sammen med det valgte programmet. Disse funksjonene kan ikke velges bort.



## INFORMASJON

- Hvis valgt fuktighetsnivå (stryketørt, skaptørt, ekstra skaptørt) ikke er nådd ved slutten av tørkesyklusen, vil maskinen forlenge programmets varighet automatisk. Programmet tar lenger tid.
- Hvis tidsstyrt tørking er valgt, vil programmet avsluttes ved tørkesyklusens slutt, selv om klesvasken ikke er tørr.
- Hvis valgt fuktighetsnivå (stryketørt, skaptørt, ekstra skaptørt) nås i løpet av tørkesyklusen, eller hvis det oppdages at tøyet er ekstra tørt i tidsstyrte tørkevalg, vil programmet vare kortere. Tidsreduksjonen vises på skjermen.

### 5.11.1 Tilleggsfunksjoner

#### • Hurtigvask

Når denne funksjonen er valgt, reduseres varigheten på de relevante programmene med 50 %. De optimaliserte vasketrinnene, kraftige mekaniske bevegelser og optimalt vannforbruk sørger for, høy vaskeytelse oppnås til tross for redusert varighet.

#### • Damp

Bruk dette programmet for å redusere rynkene og forkort stryketiden for en liten mengde bomull, syntetiske eller blandede klær som ikke er flekkete.

#### • Fjernbetjening

Du kan bruke denne tilleggsfunksjonstasten til å koble produktet til smartenheter. Du finner mer detaljert informasjon under HomeWhiz-funksjon og fjernbetjeningsfunksjon.

#### • Tilpasset program

Denne tilleggsfunksjonen kan bare brukes for programmer for bomull og syntetiske stoffer sammen med HomeWhiz-appen. Når denne tilleggsfunksjonen er aktivert, kan du legge til opptil fire ekstra skylletrinn i programmet. Du kan velge og bruke enkelte tilleggsfunksjoner selv om de ikke finnes på produktet ditt. Du kan øke og redusere varigheten av programmer for bomull og syntetisk innenfor et sikkert område.



## INFORMASJON

- Når tilleggsfunksjonen for det egendefinerte programmet er valgt, blir vaskeytelsen og strømforbruket annerledes enn angitt.

#### • Tørkenivå

Denne funksjonen tørker klesvasken etter vaskesyklusen. Se programtabellen for programmer som kan brukes med denne funksjonen.

### 5.11.2 Funksjoner/programmer som velges ved å holde tasten inne i tre sekunder

#### • Trommelrengjøring+ 3"

Trykk på og hold inne knappen for tilleggsfunksjon 2 i tre sekunder for å velge programmet. Brukes med jevne mellomrom (én gang hver 1–2 måneder) for å rengjøre trommelen og oppretthold nødvendig hygiene. Før programmet brukes damp for å mykne rester i trommelen. Programmet må kjøres med tom maskin. For å oppnå bedre resultater kan du tilsette avkalkingsmiddel i pulverform for vaskemaskiner i vaskemiddelbeholder nr. «2». Dette programmet har et tørketrikk som kjører etter trommelrengjøringstrinnet, for å tørke maskinen innvendig.



## INFORMASJON

- Dette er ikke et vaskeprogram. Det er et vedlikeholdsprogram.
- Ikke kjør programmet med gjenstander/tøy i maskinen. Hvis du prøver å gjøre det, oppdager maskinen at det er klesvask inni og avbryter programmet.

## • Antikrøll+

Hvis du trykker på og holder inne valgknappen for sentrifugering i 3 sekunder, vil denne funksjonen velges, og oppfølgingslyset til programmet til det aktuelle programmet slås på. Når denne velges, luftes tøyet i opptil 8 timer etter at programmet er ferdig, for å hindre at det krølles. Du kan avbryte programmet og ta ut klesvasken når som helst i løpet av denne 8-timers perioden. Trykk på funksjonsvalgknappen eller på På/av-knappen for å avbryte funksjonen. Lampen for programoppfølging lyser helt til funksjonen avbrytes eller til trinnet er fullført. Hvis funksjonen ikke deaktiveres, forblir den aktiv i senere vaskesykluser også.

## • Barnesikring

Bruk barnesikringsfunksjonen for å hindre at barn leker med maskinen. Dermed kan du unngå eventuelle endringer i et program som er i gang.



### INFORMASJON

- Når barnesikringen er aktivert, kan du trykke på På/av-knappen for å slå maskinen på eller av. Når du slår på maskinen igjen, vil programmet gjenoppta fra der den ble stoppet med barnesikringen aktivert.
- Hvis en knapp trykkes mens barnesikringen er aktivert, høres et lydvarsel, og barnesikringsikonet blinker.
- Barnesikring kan ikke velges mens fjernbetjeningsfunksjonen er aktivert.

### Aktivering av barnesikringen:

**Hold inne tilleggsfunksjonsknapp 1** i tre sekunder. Når nedtellingen «**CL 3-2-1**» på skjermen slutter, vises ikonet Barnesikring. Du kan slippe **tilleggsfunksjonsknapp 1** når denne advarselen vises.

### Deaktivering av barnesikringen:

**Hold inne tilleggsfunksjonsknapp 1** i tre sekunder. Når nedtellingen «**CL 3-2-1**» på skjermen slutter, forsvinner ikonet Barnesikring.

### Indikator for Trådløs nett-forbindelse

Du kan bruke funksjonen for trådløs nettforbindelse til å koble maskinen til smartenheten din. På denne måten kan du bruke smartenheten til å få informasjon om maskinen og styre den.

### Slik aktiverer du en trådløs nett-forbindelse: Hold inne knappen for fjernbetjeningsfunksjonen i tre sekunder.

Etter nedtelling «**3-2-1**» på skjermen, vil «**Bluetooth**»-symbolet bli vist. Slipp **knappen for fjernbetjeningsfunksjon**. Ikonet for trådløs nett-forbindelse blinker mens produktet kobles til smartenheten din. Hvis det opprettes forbindelse, fortsetter ikonet å lyse.

### Slik aktiveres en trådløs tilkobling:

**Hold inne knappen for fjernbetjeningsfunksjonen** i tre sekunder. Når nedtellingen «**3-2-1**» på skjermen slutter, forsvinner ikonet «**Bluetooth**».



### INFORMASJON

- For at den trådløse tilkoblingen skal aktiveres, må første oppsett av HomeWhiz-appen være fullført. Hvis du trykker på knappen for fjernbetjeningsfunksjonen etter fullført oppsett, blir trådløs forbindelse aktivert automatisk.

## 5.12 Tørketrinn

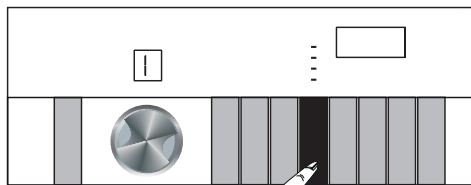

### 5.12.1 Stryketørt

Tørking fortsetter inntil tørrhetsnivået når trinnet «stryketørt».

### 5.12.2 Skaptørt

Tørking fortsetter inntil tørrhetsnivået når trinnet «garderobetørt».

### 5.12.3 Ekstra tørt

Tørking fortsetter inntil tørrhetsnivået når trinnet «Garderobe ekstra stryketørt».



### INFORMASJON

- Tørrhetsnivået kan endres avhengig av blanding av vaskeri, type materiale, mengde og våtnivå av vasken.
- Ikke bruk maskinen til å tørke klesvask som inneholder blonder, tyll, glitter, perler, paletter, metalltråder etc. eller klesvask med høyt silkeinnhold.

## 5.12.4 Tidsstyrt tørking

Du kan velge 30, 90 eller 150 minutter tørking for å nå ønsket tørrnivå ved lav temperatur.



### INFORMASJON

- For tørking av små mengder tøy (opptil to klesplagg) bør det velges tidsstyrte tørketrinn i et tørkeprogram for bomull eller syntetisk tøy, i henhold til type tøy.
- Hvis klesvasken ikke når ønsket tørrhetsgrad ved slutten av tørkeprogrammet, bør man velge tidsstyrte tørketrinn fra tørkeprogrammer for bomull eller syntetiske plagg i henhold til kleystypen.
- Når denne funksjonen velges, tørker maskinen i henhold til innstilt tid, uavhengig av tørrhetsnivået som oppnås.

## 5.13 Tidsvisning

Mens programmet kjører, vises tiden som gjenstår til slutten av programmet i timer og minutter, f.eks. «01:30»



### INFORMASJON

- Programvarighet kan avvike fra verdiene i «Program- og forbrukstabell» avhengig av vanntrykk, vannhardhet, temperatur, romtemperatur, type klesvask og -mengde, tilleggsfunksjoner som er valgt, samt endringer i strømspenningen.

## 5.14 Sluttid

Med **Forsinket start**-funksjonen kan oppstarten av programmet forsinkes med inntil 24 timer. Etter at du har trykket på **Forsinket start**-knappen, vises programmets estimerte sluttid. Hvis sluttiden justeres, tennes **Forsinket start**-indikatoren.

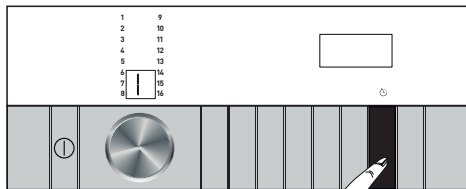

For å sikre at **Forsinket start**-funksjonen er aktivert og programmet avsluttes ved slutten av den definerte varigheten, bør du trykke på **Start/Pause** etter innstilling av varighet.

**Start/Pause** slutter å blinke og forbli på.

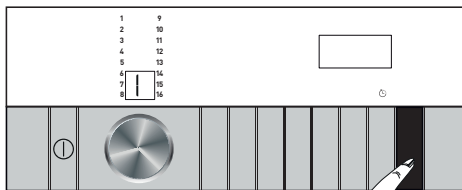

Hvis du vil avbryte **Forsinket start**-funksjonen, trykker du på **På/av**-knappen for å slå av og på maskinen.

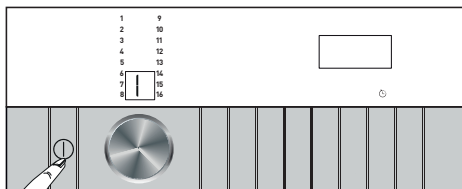

1. Åpne døren, legg i klesvasken og ha i vaskemiddel, etc.
2. Velg vaskeprogram, temperatur, sentrifugeringshastighet og tilleggsfunksjoner etter behov.
3. Trykk på **Forsinket start**-knappen for å stille inn ønsket sluttidspunkt. **Forsinket start**-lampen tennes.
4. Trykk på **Start/pause**-knappen. Tidsnedtellingen starter. «:»-symbolet i midten av sluttiden på skjermen begynner å blinke.



### INFORMASJON

- Ikke bruk flytende vaskemidler hvis **Forsinket start**-funksjonen er aktivert! Flekker kan forbli på klærne.
- Døren forblir låst under nedtelling av sluttiden. Hvis du vil låse opp døren, trykker du på **Start-/Pause**-knappen for å sette maskinen i pausemodus. Deretter kan du legge inn ekstra tøy i maskinen. På slutten av nedtellingen forsvinner tidsforsinkelsessymbolet, vaskingen starter og tiden for det valgte programmet vises på displayet.
- Når du har fullført valget av sluttid, viser skjermen sluttiden, samt varigheten for det valgte programmet.

## 5.15 Starte programmet

1. Trykk på **Start/pause**-knappen for å starte programmet.

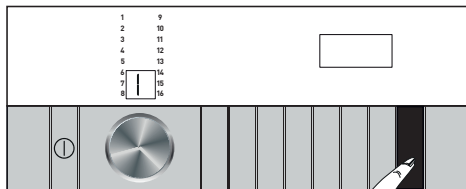

2. Døren låses. Når døren er låst står det vises symbolet for låse dør på skjermen.
3. Oppfølgingsindikatoren lyser på skjermen for å vise gjeldende programtrinn. Når det kjølingsprogrammet er valgt, lyser lysdiodene for tørkeoppfølging i rekkefølge.

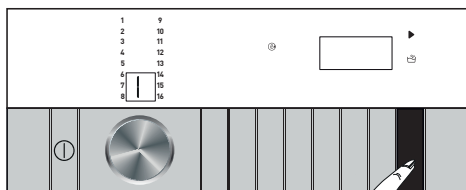

### INFORMASJON

- Hvis ingen programmer startes og ingen knapper trykkes innen 10 minutter etter at du har valgt program, slår maskinen seg av automatisk. Displayet og alle indikatorer slukkes. Hvis du trykker på På/av-knappen, vises standard programinformasjon.

## 5.16 Dørlås på lastedøren

Det er et låsesystem på maskinens dør som forhindrer åpning av døren, i tilfelle vannivået er høyt.

Når døren er låst, vil et «Låst dør»-symbol vises på skjermen.



### 12.2.1 Åpne døren ved strømbrudd



### INFORMASJON

- Ved et strømbrudd kan du åpne lastedøren manuelt ved å bruke nødhåndtaket under pumpefilteret.



### ADVARSEL!

- Pass på at det ikke er vann i maskinen før du åpner døren, for å unngå oversvømmelse.

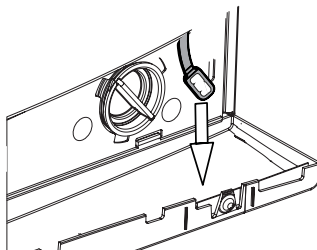

- Åpne dekelet på pumpefilteret.
- Frigjør nødhåndtaket for ileggsdøren, plassert på baksiden av filterdekelet.
- Trekk nødhåndtaket ned én gang, og åpne ileggsdøren. Når du har åpnet døren, setter du nødhåndtaket tilbake.
- Hvis ileggsdøren ikke åpnes, kan du prøve å trekke i nødhåndtaket én gang til.

## 5.17 Endring av valg etter at programmet har startet

### 5.17.1 Ilegging av tøy etter at programmet har startet

Hvis maskinstatusen tillater ilegging av tøy, blir symbolet for ilegging av tøy aktivert på skjermen. Når du i slike tilfeller trykker på **Start/pause**-knappen, deaktiveres dørlåsen, og døren åpnes slik at du kan legge inn tøy. Når dørlåsen er deaktivert, forsvinner dørlåsesymbolet på displayet. Når du har lagt inn tøyet, lukker du døren og trykker en gang til på **Start/pause**-knappen for å gjenoppta vaskesyklusen.

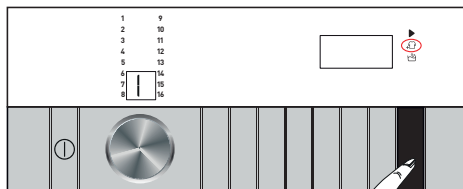

## 5.17.2 Sette maskinen i pausemodus:

Trykk på **Start/pause** for å sette maskinen i pausemodus mens et program kjører. Pausesymbolet vil blinke på skjermen.

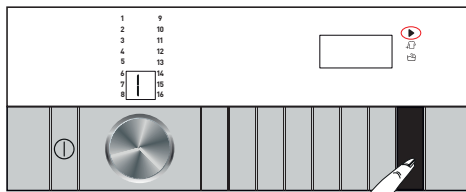

## 5.17.3 Endre valgt program etter at programmet har startet:

Programendringer er ikke tillatt etter at et program har startet. Hvis barnesikring ikke er aktivert, kan du velge et nytt program etter at du har satt det gjeldende programmet på pausemodus. Dette avbryter det aktive programmet.



### INFORMASJON

- Det nylig valgte programmet begynner på nytt.

## 5.17.4 Å endre hjelpefunksjonsinnstillinger, sentrifugeringshastighet og temperatur

Avhengig av hvilket trinn programmet har nådd, kan du avbryte eller aktivere tilleggsfunksjoner. Se «Velge tilleggsfunksjoner». Du kan også endre innstillinger for hastighet, temperatur og tørking. Se delene «Valg av sentrifugehastighet» og «Temperaturvalg».



### INFORMASJON

- Hvis endringer ikke er tillatt, høres en lydvarsel.
- Døren kan ikke åpnes hvis vanntemperaturen i maskinen er høy eller vannivået er over døråpningen.

## 5.18 Avbryte programmet

Programmet avbrytes når maskinen slås av og på igjen. Trykk og hold inne **På/av**-knappen i tre sekunder.

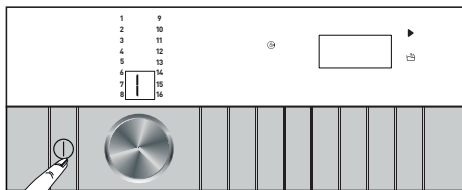

### INFORMASJON

- Hvis du trykker på På/av-knappen når barnesikringen er aktivert, blir ikke programmet avbrutt. Først må du deaktivere barnesikringen.
- Hvis du ønsker å åpne døren etter at du har avbrutt programmet, men det er ikke mulig å åpne døren fordi vannivået i maskinen går over døren åpning, angi Programvalg-knappen til Pumpe+Sentrifuger-programmet og tøm maskinen for vann.

## 5.19 Programslutt

Når programmet er ferdig, vil «Slutt» lyse. Hvis du ikke trykker på noen knapper innen det har gått ti minutter, slår produktet seg av automatisk. Displayet og alle indikatorer slukkes. Fullførte programtrinn vises på displayet hvis du trykker på på/av-knappen.

## 5.20 Maskinen har funksjonen «Pausemodus».

Etter at du har brukt På/av-knappen for å slå på maskinen, byttes det automatisk til energisparemodus hvis du ikke starter et program i utvalgstrinnet / utfører noe annet, eller hvis du ikke gjør noe i løpet av to minutter etter at det valgte programmet er avsluttet. Hvis produktet ditt har en skjerm som viser programtiden, slås også denne helt av. Hvis du dreier på Programvalgbyteren eller trykker på en hvilken som helst knapp, går lampene og skjermen tilbake forrige posisjon. Valgene du foretar når du går ut av strømsparemodus kan endres. Kontroller at de er riktige før du starter programmet. Om nødvendig, gjør justeringer på nytt. Dette er ikke en feil.



## 5.21 Bruk av fjernbetjeningsfunksjonen

Med fjernbetjeningsfunksjonen kan du bruke smartenheten din til å sjekke vaskemaskinen og få mer informasjon om statusen til maskinen. Med fjernbetjeningsfunksjonen kan du bruke den smartenheten til å gjøre mange ting som også kan utføres på maskinen. Pluss, enkelte funksjoner kan bare brukes med fjernbetjeningsfunksjonen. Du må laste ned fjernbetjeningsfunksjonen til smartenheten fra app-butikken for å bruke WLAN-funksjonen på maskinen din. Sørg for at smartenheten er tilkoblet Internett for å installere appen. Hvis du bruker appen for første gang, må du følge instruksjonene på skjermen for å fullføre registreringen av brukerkontoen. Når registreringen er fullført, kan du bruke alle dine produkter som har fjernbetjeningsfunksjonen ved bruk av denne kontoen. Under oppsettet må Bluetooth være aktivert på smartenheten, og selve enheten må være koblet til Internett. Smartenheten må være i nærheten av vaskemaskinen. På siden «Produkter» kan du trykke på «Legg til / fjern produkter» for å se produktene som er knyttet til kontoen din. Du kan pare disse produktene på denne siden. Straks appen er installert, kan fjernbetjeningsfunksjonen tillate vaskemaskinen å sende deg varsler via smartenheten.



### INFORMASJON

- Gå til [www.homewhiz.com](http://www.homewhiz.com) for å se hvilke Android- og iOS-versjoner som støttes av HomeWhiz-appen.

### Vaskemaskinen sender deg et varsel gjennom HomeWhiz-appen i følgende tilfeller:

- Programmet er fullført.
- Døren på vaskemaskinen åpnes.
- Advarselen «Ikke vann» vises.

- Det foreligger sikkerhetsadvarsler.



### INFORMASJON

- For å bruke HomeWhiz-funksjonen må appen være installert på smartenheten, og vaskemaskinen må være paret med smartenheten din via Bluetooth. Hvis vaskemaskinen ikke er paret med smartenheten, fungerer den som et apparat som ikke har HomeWhiz-funksjonen.
- Maskinen fungerer når smartenheten er paret via Bluetooth. Gjennom denne paringen aktiveres kontroller som utføres på appen. Derfor må Bluetooth-signalet mellom maskinen og smartenheten være kraftig nok.



### ADVARSEL!

- Alle sikkerhetstiltak beskrevet i delen «**GENERELLE SIKKERHETSINSTRUKSJONER**» i brukerhåndboken gjelder også for fjernbetjening med fjernbetjeningsfunksjonen.
- For HomeWhiz-oppsettet må smartenheten være koblet til Internett. Ellers vil HomeWhiz-appen ikke la deg fullføre prosessen med oppsettet. Kontakt Internett-leverandøren hvis du har problemer med Internett-forbindelsen.

## 5.21.1 Installere appen for fjernbetjening

For at appen skal kjøre, må det opprettes en forbindelse mellom produktet og appen.



### ADVARSEL!

- For HomeWhiz-oppsettet må smartenheten være koblet til Internett. Ellers vil HomeWhiz-appen ikke la deg fullføre prosessen med oppsettet. Kontakt Internett-leverandøren hvis du har problemer med Internett-forbindelsen.
- Hvis du legger til et produkt for første gang, trykker du på «Legg til / fjern produkt» på appen og trykker på «Trykk her for å koble produktet til nettverket». Følg trinnene i appen for å installere den

- For å starte oppsettet må du sørge for at maskinen er avslått. Trykk og hold inne På/av-knappen og fjernbetjeningsknappen samtidig i fem sekunder for å sette vaskemaskinen i Fjernbetjening-oppsettmodus.

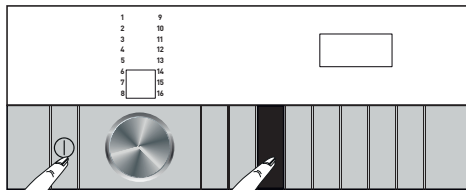

- I Fjernbetjening-oppsettmodus vises et animert bilde på skjermen, og det trådløse ikonet blinker til maskinen kobles til smartenheten. I denne modusen er kun På/av-knappen aktivert. Andre knapper har ingen funksjon.

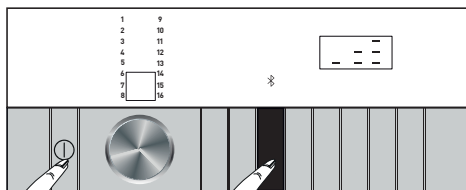

- Trykk på «Legg til / fjern produkt» på appen, og klikk deretter på «Koble til nytt produkt til nettverket».
- Følg instruksjonene på skjermen på appen for fjernkontroll.
- Når oppsettet er fullført, må du gi vaskemaskinen et navn. Nå kan du se produktet du nettopp har lagt til på siden «Produkter».



## INFORMASJON

- Hvis oppsettet ikke fullføres innen fem minutter, slås vaskemaskinen av automatisk. I så fall må du starte oppsettet på nytt. Ring autorisert servicetekniker hvis problemet vedvarer.
- Du kan bruke vaskemaskinen med mer enn én smartenhet. Dette kan du gjøre ved å laste ned fjernkontroll-appen på den andre smartenheten også. Når du starter appen, må du logge på kontoen du opprettet tidligere og pare vaskemaskinen. Ellers kan du lese «Sette opp en vaskemaskin som er tilkoblet noen andre sin konto».



## INFORMASJON

- Fjernkontroll-appen kan be deg om å legge inn produktnummeret som er angitt på etiketten til produktet. Produktetikett finnes på innsiden av døren. Produktnummer er skrevet på denne etiketten.



### 5.21.2 Sette opp en vaskemaskin som er tilkoblet noen andre sin konto

Hvis vaskemaskinen du vil bruke har vært registrert i systemet med kontoen til en annen person, oppretter du en ny konto og logger deg på denne kontoen i HomeWhiz-appen for å registrere Fjernbetjening og sette opp maskinen. Etter pålogging, installerer du produktet ved å følge trinnene i avsnitt 5.21.1.



## INFORMASJON

- Din forespørsel om å legge til produktet sendes til produktets eier via e-post. Når eieren har godtatt forespørselen din, kan du begynne å bruke produktet. I tillegg kan produktets eier godta eller avvise forespørselen som sendes gjennom appen. For dette må personen velge Innstillinger-fanen på hovedsiden av appen. De må gå til siden for brukerkoblingsinnstillinger og godta forespørselen, hvis de vil.

### 5.21.3 Slette en kontokobling for fjernbetjening.

For å slette koblingen av en vaskemaskin som har blitt koblet til en andres konto, følg trinnene nedenfor.

- Trykk på På/av-knappen for å slå på vaskemaskinen.
- Mens maskinen er slått på, holder du inne Fjernbetjening- og Forsinket start-knappen i fem sekunder.

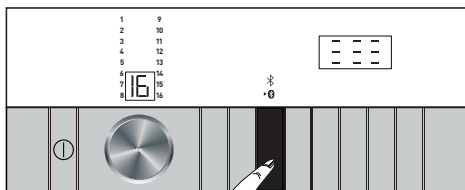
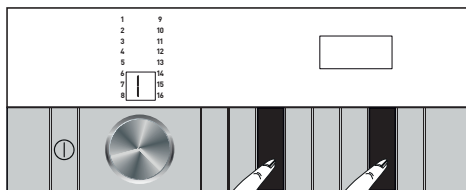

- Etter nedtelling «5-4-3-2-1» på displayet, vil du høre et pip for din forespørsel. Hvis du sletter koblingen, vil det ta noen sekunder. Når det er fullført, vil du høre to pip.

**⚠ ADVARSEL!**

- Når du har fullført denne prosedyren kan du ikke bruke fjernbetjeningsfunksjonen på maskinen før du utfører oppsettet på nytt.
- Maskinen må være tilkoblet smarteheten din for at kontoparingen skal kunne slettes. Din forespørsel blir mottatt. Paringen slettes automatisk så snart maskinen kobles til smarteheten din.

Når fjernbetjeningsfunksjonen er på, kan du bare styre påslåing, avslåing og oppfølging av status via vaskemaskinen. Og alle funksjoner, bortsett fra barnesikring, kan styres via appen. Funksjonsindikatoren på knappen viser om fjernbetjeningsfunksjonen er på eller av. Hvis fjernbetjeningsfunksjonen er av, kan du styre alle operasjoner på vaskemaskinen, og bare oppfølging av status kan gjøres i appen. Hvis fjernkontrollfunksjonen ikke kan aktiveres, vil du høre en advarsel etter at du har trykket på knappen. Eksempler på dette er når Bluetooth-innstillingen er slått av, ingen enheter er parret med Bluetooth eller vaskemaskindøren er åpen. Når du har aktivert denne funksjonen på vaskemaskinen, forblir den aktivert bortsett fra under visse forhold, og du kan styre vaskemaskinen eksternt via internett, uansett om vaskemaskinen er slått på eller av uavhengig av sted.

**I enkelte tilfeller deaktiverer den seg selv av sikkerhetsårsaker:**

- Når vaskemaskinen har strøbrudd
- når ileggsdøren på vaskemaskinen åpnes
- Når På/av-knappen på betjeningspanelet er trykket inn

**5.21.5 Feilsøking**

Følg trinnene nedenfor hvis du har problemer med å kontrollere eller tilkobling. Kontroller om problemet fortsetter etter at du har iverksatt tiltakene. Hvis problemet ikke er løst, gjør du følgende:

- Kontroller om smarteheten er tilkoblet det relevante hjemmenettverket.
- Start produkt-appen på nytt.
- Fortsett til innstillingsmenyen på produktet og bytt Trådløs tilkobling: Indikator for Trådløs nett-forbindelse Og koble til via appen.
- Hvis forbindelsen ikke kan opprettes ved hjelp av tiltakene over, må du gjenta førstegangsinnstillingen på vaskemaskinen.

Kontakt en autorisert serviceagent hvis problemet vedvarer.

**5.21.4 Bruke fjernbetjeningsfunksjonen**

Etter at du har satt opp fjernbetjeningsfunksjonen, vil trådløs tilkobling bli aktivert automatisk. For å aktivere eller deaktivere den trådløse tilkoblingen, se «5.11.2 Trådløs tilkobling» ☞ 3". Hvis du slår maskinen av og på mens Bluetooth er aktiv, kobler den til på nytt automatisk. Hvis den parrede enheten er utenfor rekkevidde, avsluttes den trådløse tilkoblingen automatisk. Derfor må du slå Bluetooth på igjen hvis du vil bruke fjernbetjeningsfunksjonen. Du kan følge med på tilkoblingsstatusen ved hjelp av symbolet for trådløs tilkobling på skjermen. Hvis symbolet lyser konstant, har du tilkobling. Hvis symbolet blinker, prøver produktet å koble til. Hvis symbolet er av, har du ingen forbindelse.

**⚠ ADVARSEL!**

- Når trådløs tilkobling er aktivert for maskinen, kan du velge fjernbetjeningsfunksjonen. Hvis du ikke kan velge fjernbetjeningsfunksjonen, må du sjekke statusen for nettverksforbindelsen. Hvis tilkoblingen er mislykket, må du gjenta førstegangsinnstillingen på apparatet.

Hvis du vil styre vaskemaskinen eksternt, trykker du på Fjernbetjening-knappen for å aktivere fjernbetjeningsfunksjonen. Når produktet velges, ser du et skjermbilde som ligner på det under.

## 6 Vedlikehold og rengjøring

Produktets levetid blir lengre og problemer som oppstår hyppig, reduseres hvis det rengjøres med jevne mellomrom.

### 6.1 Rengjøre såpeskuffen

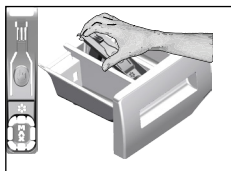

Rengjør vaskemiddelskuffen med jevne mellomrom (hver 4-5 vaskesyklus), som vist nedenfor, for å unngå oppsamling av vaskemiddel i pulverform over tid.

1. Ta vannlåsen av ved å løfte den opp bakfra som vist på bildet. Etter å ha utført de nedenfor nevnte rengjøringsprosedyrene, setter du vannlåsen tilbake, og skyver den framre delen nedover for å være sikker på at låsetappen tar inngrep.



#### INFORMASJON

- Hvis mer enn en normal mengde vann og tøymykner begynner å samles i beholderen, må den renses.

2. Vask vaskemiddelskuffen og vannlåsen med større mengder lunke vann i en oppvaskkum. Rengjør med en egnet børst eller bruk hansker for å unngå at restene kommer i kontakt med huden din.
3. Sett skuffen tilbake på plass etter rengjøring og sørg for at den sitter godt.

### 6.2 Rengjøre ileggsdøren og trommelen

For produkter med trommelrengjøringsprogram, se Betjening av produktet - Programmer.



Etter hver vask må du sørge for at ingen fremmedlegemer ligger igjen i trommelen. Hvis hullene på belgen som vises på figuren er blokkerte, må du åpne hullene ved hjelp av en tannstikker.



#### INFORMASJON

- Fremmede metallstoffer i trommelen vil forårsake rustflekker. Rengjør flekker på trommeloverflaten ved bruk av rengjøringsmidler for rustfritt stål. Bruk aldri stålull eller stålsvatt.



#### FORSIKTIG!

- Bruk aldri svamp eller skrubbe-materialer. Det vil skade de lakkerte, forkrommede og plastbelagte overflatene.

### 6.3 Rengjøre kabinettet og kontrollpanelet

Tørk av maskinen med såpevann eller ikke-etsende, milde gel-rengjøringsmidler etter behov, og tørk av med en myk klut. Bare bruk en myk og fuktig klut til å rengjøre kontrollpanelet.

### 6.4 Rengjøre vanninntaksfiltrene

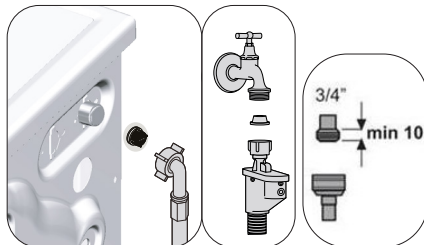

Det er et filter på enden av hver vanninntaksventil på baksiden av maskinen, og også i enden av hver vanninntaksslange ved tilkoblingen til kranen. Disse filtrene forhindrer fremmede stoffer og skitt i vannet fra å komme inn i vaskemaskinen. Rengjør filtre etter behov.

1. Lukk kranene.
2. Fjern mutterne på vanninntaksslangene for å få tilgang til filtrene på vanninntaksventilene. Rengjør dem med en egnet børste. Hvis filtrene er svært skitne kan de fjernes med en tang og deretter rengjøres.
3. Ta ut filtrene på den flate enden av vanninntaksslangene sammen med pakningene og rengjør nøye under rennende vann.
4. Sett godt på plass pakninger og filtre, og trekk til slangemutrene for hånd.

## 6.5 Tømme resterende vann og rengjøre pumpefilteret

Filtersystemet i maskinen din forhindrer at gjenstander som knapper, mynter og fabrikkfibre tilstopper pumpeimpelleren under tømming av vaskevannet. Dermed vil vannet tømmes uten problemer, og levetiden på pumpen vil forlenges. Hvis maskinen ikke tømmer vannet, er pumpefilteret tilstoppet. Filteret må rengjøres når det er tilstoppet eller hver 3. måned. Vannet må først tømmes for å rense pumpefilteret. I tillegg, før transport av maskinen (f.eks. ved flytting til et nytt hus) eller hvis vannet fryser, kan det hende at vannet må tømmes helt ut.



### FORSIKTIG!

- Fremmedlegemer som blir liggende i pumpefilteret kan skade produktet eller kan forårsake støyproblemer.
- I områder der det er fare for at vannet kan fryse, skal kranen stenges, og vannslangen skal tas av og maskinen må tømmes for vann når den ikke skal brukes.
- Etter hver bruk skal kranen som er koblet til hovedslangen stenges.

1. For å rengjøre skittent filter og tømme ut vannet må du først trekke ut støpslet og stenge av vannet.



### FORSIKTIG!

- Temperaturen i vannet inne i maskinen kan stige til opptil 90 ° C. For å unngå fare for brannskader må du vente med å rengjøre filteret til vannet i maskinen er avkjølt.

2. Åpne filterlokket. Skyv tappen i pilens retning, og trekk dekslet til deg.



3. Tømme ut vannet i maskinen.

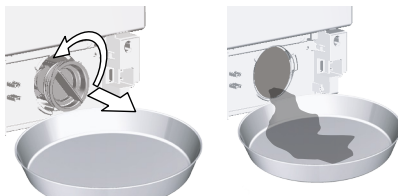

- a. For å samle vannet som kommer ut av filteret, plasser en stor, lav beholder foran filteret.
  - b. Drei og løsne pumpefilteret inntil vannet begynner å strøme ut (mot klokken). Fyll vannet inn i beholderen du har plassert foran filteret. Hold en klut klar til å suge opp vannsøl.
  - c. Når vannet inne i maskinen er tomt, ta ut filteret helt ved å dreie på det.
4. Rengjør alle rester inne i filteret, samt fibre, hvis noen, rundt pumpeimpellerområdet.
  5. Sett filteret på plass.
  6. Lukk filterdekslet.

## 7 Feilsøking

### Programmer starter ikke når lastedøren lukkes.

- Start-/Pause-/Avlys-tasten er ikke trykket ned.>>> \*Trykk ned Start-/Pause-/Avlys-tasten.
- Hvis lasten er for mye, kan det være vanskelig for lastedøren å lukkes.>>> \*Legg inn mindre vask og sørg for at lastdøren er lukket riktig..

### Programmet kan ikke startes eller velges.

- Maskinen har gått over til selvbeskyttende modus pga. et problem som har med tilførsel/forsyning å gjøre (nettspenning, vanntrykk osv.). >>> Hold av/på-knappen inne i tre sekunder for å tilbakestille maskinen til fabrikkinnstillinger. (Se "Avbryte programmet".)

### Vann i maskinen.

- Noe vann kan ha blitt værende i produktet på grunn av kvalitetskontrollprosesser under produksjonen. >>> Dette er ikke en feil; vann er ikke skadelig for maskinen.

### Det lekker vann fra bunnen av produktet.

- Det er et problem med slanger eller pumpefilteret. >>> Forsikre deg om at pakningene på vanninntaksslengene er godt festet. Fest slangen godt til kranen.
- Pumpefilteret er ikke helt lukket >>> Sørg for at pumpefilteret er helt lukket.

### Maskinen tar ikke inn vann.

- Kranen er stengt. >>> Åpne kranen.
- Vanninntaksslangen er bøyd. >>> Rett ut slangen.
- Vanninntaksfilteret er tett. >>> Rengjør filteret.
- Lastdøren er ikke lukket. >>> Lukk lastedøren.

### Maskinen tømmes ikke for vann.

- Vanntømmeslangen kan være tilstoppet eller vridd. >>> Rengjør eller rett ut slangen
- Pumpefilteret er tett. >>> Rengjør pumpefilteret.

### Maskinen vibrerer eller lager støy.

- Maskin kan ha blitt stående ubalansert. >>> Juster føttene for å få maskinen i vater.
- Noe hardt kan ha kommet inn i pumpefilteret. >>> Rengjør pumpefilteret.
- Transporteringssikringsboltene er ikke fjernet. >>> Fjern transporteringssikringsboltene.
- Mengden klesvask i maskinen kan være for liten. >>> Ha mer tøy i maskinen.
- Maskinen vil kunne være overbelastet med tøy. >>> Ta ut noe av klesvasken fra maskinen eller fordel tøyet for hånd for å balansere det mer jevnt i maskinen.
- Maskinen er kanskje i kontakt med en hard flate. >>> Sørg for at maskinen ikke har kontakt med noe.

### Maskinen stoppet rett etter at programmet startet.

- Maskinen har kanskje stoppet midlertidig på grunn av lav spenning. >>> Den vil gjenoppta driften når spenningen gjenoprettes til normalt nivå.

### Maskinen tømmer vannet den tar inn med en gang.

- Avløpsslangen kan være på en upassende høyde. >>> Koble vannavløpsslangen som beskrevet i brukerhåndboken.

### Ikke noe vann kan ses i maskinen under vasking.

- Vannnivå kan ikke ses utenfor maskinen. Dette er ingen feil.

### Lastdøren kan ikke åpnes.

- Dørlåsen aktiveres på grunn av vannivået i maskinen. >>> Tøm vannet ved å kjøre pumpe- eller sentrifugeprogrammet.
- Maskinen kan være oppvarming vannet eller i spinnetrinnet.>>> Vent til programmet er ferdig.
- Lastdøren kan være fastkjørt på grunn av det trykket det er utsatt for. >>> Hold grepet, trykk og trekk lastdøren for å frigjøre det fra trykket og åpne det.
- Lastdøren åpnes ikke hvis det ikke er strøm. >>> For å åpne lastdøren, åpne pumpedekselet og trekk ned nødhåndtaket plassert på baksiden av den nevnte hetten. Se «Dørlås».

### Vaskingen tar lenger tid enn spesifisert i brukerveiledningen.(\*)

- Vanntrykket kan være lavt. >>> Siden mengden vann har gått ned, vil maskinen vente til det tar tilstrekkelig vann for å unngå dårlig vaske kvalitet. Derfor blir vasketiden lenger.
- Spenningen kan være lav. >>> Hvis forsyningsspenningen er lav, blir vasketiden utvidet for å unngå dårlig vaske kvalitet.
- Inngangstemperaturen på vannet kan være lav. >>> Tiden som kreves for å varme opp vannet blir lengere under kalde årstider. Vasketiden kan også forlenges for å unngå dårlige vaskeresultater.
- Antall skyllingsykluser og / eller mengden skyllvann kan ha økt. >>> Når det er behov for en bedre skylletelse, øker maskinen mengden skyllvann, og tilfører en annen skyllingsyklus, om nødvendig.
- Sterk skumdannelse kan ha oppstått og det automatiske skumdempingssystemet kan ha blitt aktivert på grunn av bruk av for mye vaskemiddel. >>> Bruk anbefalt mengde vaskemiddel.

### Programtiden teller ikke ned. (På modeller med display) (\*)

- Timeren kan stoppe under vanninntak. >>> Timerindikatoren teller ikke ned før maskinen har tatt inn en tilstrekkelig vannmengde. Når mengden vann som kommer ned, vil maskinen vente til det tar nok vann inn for å unngå dårlige vaskeresultater. Timerindikatoren vil gjenoppta nedtellingen etter denne.
- Timeren kan stoppe under oppvarmingstrinnet. >>> Timerindikatoren teller ikke ned før maskinen når den valgte temperaturen.
- Timeren kan stoppe under sentrifugeringstrinnet. >>> Det automatiske deteksjonssystemet for ubalansert tøy kan være aktivert pga. feil fordeling av klesvask i trommelen.

### Programtiden teller ikke ned. (\*)

- Vasken i maskinen kan være ubalansert. >>> Det automatiske deteksjonssystemet for ubalansert tøy kan være aktivert pga. ujevn fordeling av klesvask i trommelen.

### Maskinen bytter ikke til sentrifugertrinet. (\*)

- Vasken i maskinen kan være ubalansert. >>> Det automatiske deteksjonssystemet for ubalansert tøy kan være aktivert pga. ujevn fordeling av klesvask i trommelen.
- Maskinen sentrifugerer ikke hvis vannet ikke er tømt helt ut. >>> Kontroller filteret og avløpsslangen.
- Sterk skumdannelse kan ha oppstått og det automatiske skumdempingssystemet kan ha blitt aktivert på grunn av bruk av for mye vaskemiddel. >>> Bruk anbefalt mengde vaskemiddel.

### Vaskeytelsen er dårlig: Klær blir grå. (\*\*)

- Utilstrekkelig mengde vaskemiddel har blitt brukt over lang tid. >>> Bruk anbefalt mengde vaskemiddel i henhold til vannets hardhet og tøyet.
- Vasking har blitt utført ved lave temperaturer over lang tid. >>> Velg egnet temperatur for tøyet som skal vaskes.
- Varmt vann og utilstrekkelig vaskemiddel. >>> Ved å bruke hardt vann sammen med utilstrekkelig vaskemiddel, kan det føre til opphopning av smuss og falming på klesvasken i tide. Det er vanskelig å eliminere denne gråheten når den oppstår. Bruk anbefalt mengde vaskemiddel som passer til vannets hardhet og vasken.
- For mye vaskemiddel har blitt brukt. >>> Bruk anbefalt mengde vaskemiddel i henhold til vannets hardhet og klesvasken.

### Vaskeytelsen er dårlig: Flekker forsvinner ikke, eller vasken blir ikke hvitere. (\*\*)

- Utilstrekkelig mengde vaskemiddel brukes. >>> Bruk anbefalt mengde vaskemiddel i henhold til klesvasken.
- Maskinen kan ha blitt overbelastet. >>> Ikke overbelast maskinen. Bruk de anbefalte mengdene i «Program- og forbrukstabell».
- Feil program og temperatur ble valgt. >>> Velg egnet program og temperatur for tøyet som skal vaskes.
- Feil type vaskemiddel brukes. >>> Bruk originalt vaskemiddel som passer til maskinen.
- Vaskemiddelet er tilsatt i feil kammer. >>> Ha vaskemiddel i riktig kammer. Ikke bland blekemiddelet og vaskemiddelet med hverandre.

### Vaskeytelsen er dårlig: Oljeflekker vises på klesvasken. (\*\*)

- Trommelen har kanskje ikke blitt rengjort regelmessig. >>> Rengjør trommelen regelmessig. For å gjøre dette, se. 6.2.

### Vaskeytelsen er dårlig: Klær lukter dårlig. (\*\*)

- Vasking ved lave temperaturer og / eller med korte programmer i lang tid, vil forårsake lukt og bakterier i trommelen. >>> La vaskemiddelskuffen og lastøren av maskinen stå hvert år etter hver vaskesyklus. Dermed kan det ikke dannes et fuktig miljø som er bra for bakterier på innsiden av maskinen.

### Fargen på klærne falmer. (\*\*)

- Maskinen kan ha blitt overbelastet. >>> Ikke overbelast maskinen.
- Vaskemiddelet har blitt fuktig. >>> Oppbevar vaskemidler i lukket beholder i et fuktfritt miljø, og ikke utsett dem for høye temperaturer.
- En høyere temperatur er valgt. >>> Velg riktig program og temperatur etter type og skittenhetsnivå på vasken.

### Skylletelsen er dårlig:

- Mengden, merket og oppbevaringsforholdene for vaskemiddelet som brukes, er ikke riktig. >>> Bruk et vaskemiddel som er egnet for vaskemaskinen og klesvasken. Oppbevar vaskemidler lukket i et fuktfritt miljø, og ikke utsett dem for høye temperaturer.
- Vaskemiddelet kan ha blitt lagt til feil rom. >>> Hvis du legger til vaskemiddel i forvaskammeret, selv om du ikke har valgt et forvaskprogram, kan maskinen ta dette vaskemiddelet under skyllings- eller myknerstrinet. Tilsatt vaskemiddel i riktig del.
- Pumpefilteret er tilstoppet. >>> Kontroller filteret.
- Avløpsslangen er bøyde. >>> Kontroller avløpsslangen.

### Klesvasken blir stiv etter vask. (\*\*)

- Utilstrekkelig mengde vaskemiddel brukes. >>> Hvis vannets hardhet er høy, kan bruk av utilstrekkelig mengde vaskemiddel gjøre at vasken blir stiv over tid. Bruk egnet mengde vaskemiddel i henhold til vannets hardhet.
- Vaskemiddelet kan ha blitt lagt til feil rom. >>> Hvis du legger til vaskemiddel i forvaskammeret, selv om du ikke har valgt et forvaskprogram, kan maskinen ta dette vaskemiddelet under skyllings- eller myknerstrinet. Tilsatt vaskemiddel i riktig kammer.
- Vaskemiddelet kan være blandet med tøymykneren. >>> Ikke bland tøymykneren med vaskemiddelet. Vask og rengjør skuffen med varmt vann.

### Klærne lukter ikke som tøymykneren. (\*\*)

- Vaskemiddelet kan ha blitt lagt til feil rom. >>> Hvis du legger til vaskemiddel i forvaskammeret, selv om du ikke har valgt et forvaskprogram, kan maskinen ta dette vaskemiddelet under skyllings- eller myknerstrinet. Vask og rengjør skuffen med varmt vann. Tilsatt vaskemiddel i riktig kammer.
- Vaskemiddelet kan være blandet med tøymykneren. >>> Ikke bland tøymykneren med vaskemiddelet. Vask og rengjør skuffen med varmt vann.

### Opphoping av rester i vaskemiddelskuffen. (\*\*)

- Vaskemiddel kan ha blitt lagt til i våt skuff. >>> Tørk vaskemiddelskuffen før du legger til vaskemiddel.
- Vaskemiddelet har blitt fuktig. >>> Oppbevar vaskemiddel i lukket beholder i et fuktfritt miljø, og ikke utsett det for høye temperaturer.
- Vanntrykket er lavt. >>> Kontroller vanntrykket.
- Vaskemiddelet i hovedvaskammeret kan ha blitt vått mens vannet til forvasken ble tatt inn. Hullene i vaskemiddelkammeret er tilstoppet. >>> Kontroller hullene, og rengjør dem hvis de er tilstoppet.
- Det er et problem med ventilene i vaskemiddelskuffen. >>> Kontakt den autoriserte serviceagenten.
- Vaskemiddelet kan være blandet med tøymykneren. >>> Ikke bland tøymykneren med vaskemiddelet. Vask og rengjør skuffen med varmt vann.

### **Det er vaskemiddel igjen på vasken.**

- Maskinen kan ha blitt overbelastet. >>> Ikke overbelast maskinen.
- Feil program og temperatur ble valgt. >>> Velg egnet program og temperatur for tøyet som skal vaskes.
- Feil vaskemiddel ble brukt. >>> Velg egnet vaskemiddel for tøyet som skal vaskes.

### **For mye skum dannes i maskinen. (\*\*)**

- Feil vaskemidler kan ha blitt brukt i vaskemaskinen. >>> Bruk vaskemidler som er egnet for vaskemaskinen.
- For mye vaskemiddel brukes. >>> Bare bruk en tilstrekkelig mengde vaskemiddel.
- Vaskemiddel kan ha blitt lagret under upassende forhold. >>> Hold vaskemiddelet i et lukket og tørt område. Ikke oppbevar det på svært varme steder.
- Masket vasketøy som tuller kan skumme for mye på grunn av deres tekstur. >>> Bruk mindre vaskemiddel for disse stofftyper.
- Vaskemiddelet er tilsatt i feil kammer. >>> Ha vaskemiddel i riktig kammer.
- Tøymykner tas inn for tidlig. >>> Det kan være et problem med ventilene eller tøymyknerskuffen. Ring den autoriserte serviceagenten.

### **Skum flommer over i vaskemiddelskuffen.**

- For mye vaskemiddel er brukt. >>>> Bland én spiseskje tøymykner med halv liter vann og hell blandingen i hovedvaskkammeret i vaskemiddelskuffen.
- Tilsett vaskemiddel i maskinen som egner seg for de programmene og de maksimale lastene som er indikert i «Program- og forbrukstabell». Når du bruker ekstra kjemikalier (flekkjernere, blekemidler osv.), må du redusere mengden vaskemiddel.

### **Vasken forblir våt på slutten av programmet. (\*)**

- Sterk skumdannelse kan ha oppstått og det automatiske skumdempingssystemet kan ha blitt aktivert på grunn av bruk av for mye vaskemiddel. >>> Bruk anbefalt mengde vaskemiddel.

### **Tørking tar for lang tid.**

- For mye tøy er lagt inn. >>> Ikke fyll for mye tøy i maskinen.
- Tøyet er ikke nok sentrifugert. >>> Sentrifuger ved høyere hastighet under vasketrinnet i vaskemaskinen med tørketrommel.
- Kranen er stengt. >>> Åpne kranen.

### **Tøyet er fortsatt fuktig etter tørking.**

- Du har kanskje ikke valgt riktig program i forhold til typen tøy. >>> Sjekk vaskeanvisningene på tøyet og velg et egnet program, eller bruk i tillegg tidsinnstilte programmer.
- For mye tøy er lagt inn. >>> Ikke fyll for mye tøy i maskinen.
- Tøyet er ikke nok sentrifugert. >>> Sentrifuger ved høyere hastighet under vasketrinnet i vaskemaskinen med tørketrommel.

### **Maskinen starter ikke eller programmet kan ikke startes.**

- Strømledningen er kanskje ikke plugget i. >>> Se til at strømledningen er plugget i.
- Programmet kanskje ikke stilt inn eller du har ikke trykket på start/pause/avbryt-knappen. >>> Kontroller at programmet er stilt inn og at maskinen ikke er i pausemodus.
- Barnesikring aktivert. >>> Deaktiver barnesikring.

### **Tøyet har blitt krympet, tovet eller skadet.**

- Du har kanskje ikke valgt riktig program i forhold til typen tøy. >>> Sjekk vaskeanvisningene på tøyet og velg et egnet program, eller bruk i tillegg tidsinnstilte programmer. Tørk ikke tøy som ikke egner seg for tørking i tørketrommel.



### Maskinen tørker ikke.

- Tøyet er ikke tørt eller tørkefunksjonen er ikke aktivert. >>> Kontroller at tørkefunksjonen er valgt etter det valgte vaskeprogrammet.

### Ileggsdøren kan ikke åpnes.

Døren på vaskemaskinen åpnes ikke av sikkerhetshensyn. >>> Hvis indikatoren for dør låst fortsatt vises på skjermen etter tørking, holder vaskemaskinen ileggsdøren låst til den avkjøles.

(\*)Maskinen går ikke til sentrifugeringsfunksjonen når vasken ikke er jevnt fordelt i trommelen for å unngå skade på maskinen og omgivelsene. Juster tøyet og utfør spinningen igjen.

(\*\*) Trommelen har kanskje ikke blitt rengjort regelmessig. >>> Rengjør trommelen regelmessig. Se 6.2.



#### ADVARSEL!

- Hvis du ikke kan løse problemet selv om du følger instruksjonene i denne delen, kontakt forhandleren eller den autoriserte serviceteknikeren. Gjør aldri forsøk på å reparere et defekt produkt selv.



#### ADVARSEL!

- Se delen «HomeWhiz» for relevant feilsøkinginformasjon.





