

# GRUNDIG

## Vaskemaskin

Bruksanvisning



GWN310P430



# Vennligst les denne brukerhåndboken først!

Kjære kunde,

Takk for at du foretrekker et Grundig-produkt. Vi håper at du får de beste resultatene ved bruk av produktet, som er produsert med høykvalitet av den nyeste teknologien. Les derfor nøye gjennom hele brukerhåndboken og alt tilhørende materiell før bruk av produktet, og behold den som referanse for fremtidig bruk. I tilfelle produktet overføres til noen andre, skal håndboken medfølge. Følg alle advarstler og informasjon i denne brukerhåndboken.

Vennligst merk at denne brukerhåndboken også gjelder for flere andre modeller. Forskjeller mellom modellene vil identifisere i veiledningen.

## Symbolforklaring

I denne bruksanvisningen brukes følgende symboler:

	Viktig informasjon eller nyttige tips om bruk.
	Advarsel for farlige situasjoner med hensyn til liv og eiendom.
	Advarsel om elektrisk støt.
	Emballasjematerialer for produktet er produsert av resirkulerbare materialer i henhold til nasjonale miljøforskrifter.

Emballasjen skal ikke kastes sammen med vanlig husholdningsavfall. Kast dem på spesielle resirkuleringsstasjoner.

<b>Viktige instruksjoner for sikkerhet og miljø</b>	<b>4</b>	<b>Operasjon</b>	<b>21</b>
Generell sikkerhet . . . . .	4	Kontrollpanel . . . . .	21
Elektrisk sikkerhet . . . . .	4	Klargjøre maskinen . . . . .	21
Produktsikkerhet . . . . .	5	Programvalg . . . . .	21
Tiltenkt bruk . . . . .	6	Program- og forbrukstabell . . . . .	22
Sikkerhet for barn . . . . .	6	Programmer . . . . .	23
Samsvar med WEEE-direktivet: . . . . .	7	Spesielle programmer . . . . .	25
Informasjon om emballasjen . . . . .	7	Temperaturvalg . . . . .	25
<b>Vaskemaskinen</b>	<b>8</b>	Sentrifugehastighetsvalg . . . . .	25
Oversikt . . . . .	8	Valg av tilleggsfunksjoner . . . . .	26
Innhold i pakken . . . . .	9	Tilleggsfunksjoner . . . . .	26
Tekniske spesifikasjoner . . . . .	10	Funksjoner/programmer som velges ved å holde tasten inne i tre sekunder . . . . .	27
<b>Installasjon</b>	<b>11</b>	Sluttid . . . . .	27
Riktig installasjonssted . . . . .	11	Starte programmet . . . . .	28
Fjerne pakningsforsterkningene . . . . .	11	Dørlås . . . . .	28
Fjerne transportlåsene . . . . .	12	Endringer som kan gjøres etter at programmet har startet . . . . .	28
Tilkoble vannforsyningen . . . . .	12	Avbryte programmet . . . . .	29
Tilkopling til avløp . . . . .	12	Programslutt . . . . .	29
Juster føttene . . . . .	13	Maskinen din er utstyrt med en "standby-modus" . . . . .	29
Elektrisk tilkopling . . . . .	14	<b>Kort brukerveiledning</b>	<b>30</b>
<b>Klargjøring</b>	<b>15</b>	Klargjøre maskinen . . . . .	30
Sortering av tøyet . . . . .	15	Programvalg . . . . .	30
Forberede klær for vask . . . . .	16	Valg av tilleggsfunksjoner . . . . .	30
Tips for energi- og vannsparing . . . . .	16	Starte programmet . . . . .	30
Første gangs bruk . . . . .	16	Programslutt . . . . .	30
Riktig lastkapasitet . . . . .	16	Kansellering av program . . . . .	30
Legge inn vasken . . . . .	17	Barnesikring . . . . .	30
Bruke vaskemiddel og tøymykner . . . . .	17	<b>Vedlikehold og rengjøring</b>	<b>31</b>
Tips for effektiv vasking . . . . .	19	Rengjøre vaskemiddelskuffen . . . . .	31
Vist programtid . . . . .	20	Rengjøre ileggsdøren og trommelen . . . . .	31
		Rengjøring av huset og kontrollpanelet . . . . .	31
		Rengjøre vanninntaksfiltrene . . . . .	32
		Tømme resterende vann og rengjøre pumpefilteret . . . . .	32
		<b>Feilsøking</b>	<b>34</b>

## Viktige instruksjoner for sikkerhet og miljø

Dette avsnittet inneholder sikkerhetsanvisninger som vil hjelpe til å beskytte mot farer for personskader eller materielle skader. Hvis disse anvisningene ikke følges, vil garantien ugyldiggjøres.

### Generell sikkerhet

- Dette produktet kan brukes av barn på **8** år og eldre og av personer som har fysiske, sensoriske eller mentale evner som ikke er fullt utviklet eller som mangler erfaring og kunnskap, forutsatt at de er under oppsyn eller trent på trygg bruk av produktet og risikoen det innebærer å bruke det. Barn må ikke leke med produktet. Rengjøring og vedlikehold skal aldri utføres av barn, med mindre de er under tilsyn av en ansvarlig voksen. Barn under tre år skal holdes unna med mindre de er under oppsyn.
- Produktet skal aldri plasseres på et teppelagt gulv. Dette fører til for lite luftsirkulasjon under maskinen slik at elektriske deler overopphetes. Dette kan forårsake problemer med produktet.
- Montering og reparasjon skal alltid utføres av den **godkjente serviceteknikeren**. Produsenten er ikke ansvarlig for skader som oppstår som følge av at prosedyrer har blitt utført av ikke-godkjente personer.

### Elektrisk sikkerhet

- Hvis det er feil på produktet skal det ikke brukes før det har blitt reparert av en godkjent servicetekniker. Det er fare for elektrisk sjokk!
- Dette produktet er designet for å gjenoppta driften når strømmen vender tilbake etter et strømbrudd. Hvis du ønsker å avbryte programmet, se delen «Avbryte programmet».

- Koble produktet til en jordet stikkontakt på en krets med 16 A-sikring. Få jordingsinstallering gjort av en autorisert elektriker. Selskapet vil ikke være ansvarlig for noen skader som oppstår hvis produktet brukes uten en jordingsinstallasjon i samsvar med lokale forskrifter.
- Koble fra produktet når det ikke er i bruk.
- Vask aldri produktet ved å sprute eller helle vann på det! Advarsel! Kan gi elektrisk støt.
- Aldri ta i støpselet med våte hender! Koble aldri fra ved å trekke i ledningen, trekk alltid ved å ta tak i støpselet.
- Koble strømledningen fra produktet for installasjon, vedlikehold, reparasjoner og renholdsprosedyrer.
- Hvis strømkabelen er skadet må den skiftes ut av produsenten, ettersalgsservice eller en tilsvarende kvalifisert person (helst en elektriker), eller noen som importøren har designert til dette. Dette er for å unngå mulige farer.

## **Produktsikkerhet**

- Vanninntaks- og uttaksslanger skal alltid være godt festet og holdes i en uskadet tilstand. Ellers er det fare for vannlekkasje.
- Døren skal aldri åpnes og filteret skal aldri fjernes så lenge det er vann i maskinen. Ellers er det fare for oversvømmelse og skade fra varmt vann.
- Ikke bruk makt til å åpne en låst ileggsdør. Lastedøren vil være klar til å åpnes bare noen minutter etter at vaskesyklusen avsluttes. Hvis ileggsdøren tvinges åpen, kan døren og låsemekanismen skades.
- Bare bruk vaskemidler, tøymykner og supplementter som er egnet for automatiske vaskemaskiner.

- Følg instruksjonene på tekstilmerkene og på vaskemiddelpakningen.
- Plasser apparatet på en solid, fast og jevn overflate.
- Plasser det ikke på et langhåret teppe eller lignende overflater.
- Ikke plasser produktet på en høy plattform eller nær en kant.
- Ikke plasser produktet oppå strømledningen.
- Bruk aldri en svamp eller skrubbemateriale. Det vil skade de lakkerte og plastbelagte overflatene.

### **Tiltenkt bruk**

- Dette produktet er designet for bruk i et hjem. Det egner seg ikke til kommersiell bruk og må ikke brukes til andre formål enn det er beregnet til.
- Bruk maskinen kun til vasking og skylling av tekstilprodukter som er merket tilsvarende.
- Produsenten frasier seg ansvar for skader som oppstår ved feil bruk eller transport.
- Dette apparatet er beregnet på bruk i husholdninger og lignende installasjoner som:
  - kjøkken til ansatte i forretninger, på kontorer og i andre arbeidsmiljøer;
  - gårdsbygninger;
  - av kunder i hotell, motell og andre boligmiljøer;
  - miljøer for overnatting med frokost.
  - områder for felles bruk i blokker med leiligheter eller i vaskerier.

### **Sikkerhet for barn**

- Emballasjen er farlig for barn. Oppbevar emballasjen på et trygt sted og unna barns rekkevidde.
- Elektriske produkter er farlig for barn. Hold barn på avstand fra produktet når det er i bruk. Ikke la barn tukle med produktet. Bruk barnesikringen til å forhindre at barn leker med produktet.

- Ikke glem å lukke ileggsdøren når du forlater rommet der produktet er plassert.
- Oppbevar vaskemidler og tilsetningsmidler på et trygt sted utenfor rekkevidde for barn. Lukk lokket på vaskemidlene eller forsegle pakken.

	<p>Når du vasker klær på høy temperatur, blir glassdøren svært varm. Derfor må barn holdes unna ileggsdøren på maskinen så lenge vaskeprogrammet pågår.</p>
---	---

### Samsvar med WEEE-direktivet:



Dette produktet er i samsvar med EU WEEE-direktivet (2012/19/EU). Dette produktet bærer et klassifiseringssymbol for avfall fra elektriske og elektroniske produkter (WEEE).

 Dette produktet er laget av høykvalitetsdeler og -materialer som kan brukes på nytt, og som er egnet for resirkulering. Derfor skal produktet ikke kastes sammen med normalt husholdningsavfall når brukstiden er over. Ta det med til et oppsamlingssted for gjenvinning av elektrisk og elektronisk utstyr. Forhør deg med lokale myndigheter for å få opplysninger om nærmeste innsamlingssted.

### Samsvar med RoHS-direktivet:

Produktet du har kjøpt er i samsvar med EU RoHS-direktiv (2011/65/EU). Det inneholder ingen skadelige og forbudte materialer som er spesifisert i direktivet.

### Informasjon om emballasjen

- Emballasjematerialer for produktet er produsert av resirkulerbare materialer i henhold til nasjonale miljøforskrifter. Emballasjen skal ikke kastes sammen med vanlig husholdningsavfall. Kast dem på spesielle resirkuleringsstasjoner.

# Vaskemaskinen

## Oversikt

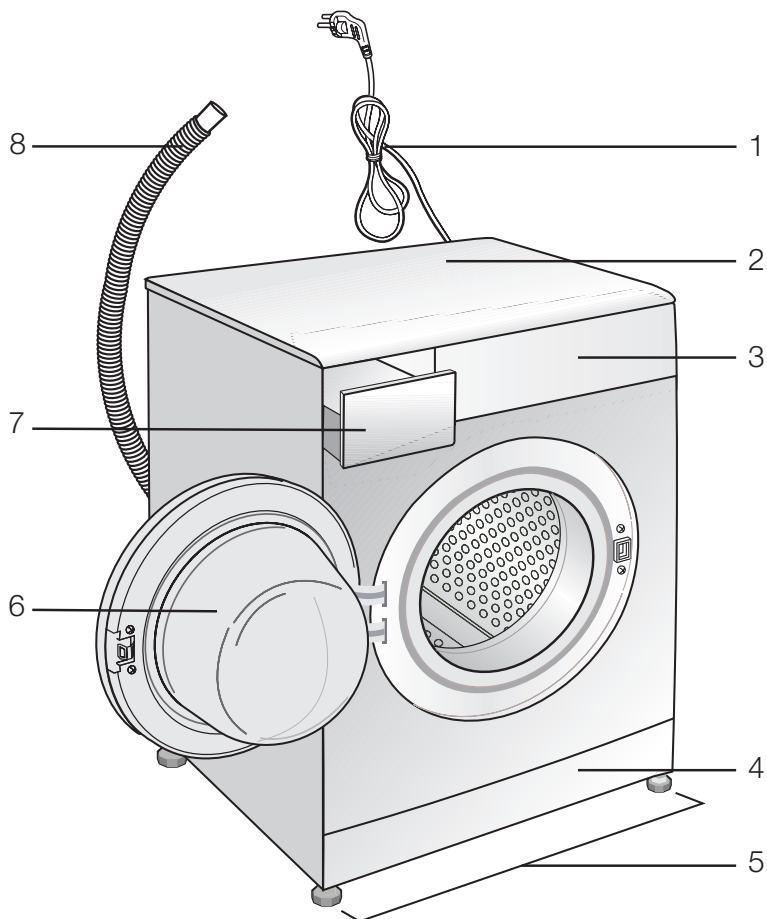

- 1- Strømkabel
- 2- Toppanel
- 3- Kontrollpanel
- 4- Filterhette
- 5- Justerbare føtter
- 6- Lastedør
- 7- Skuff for vaskemiddel
- 8- Tømmeslange



# Innhold i pakken

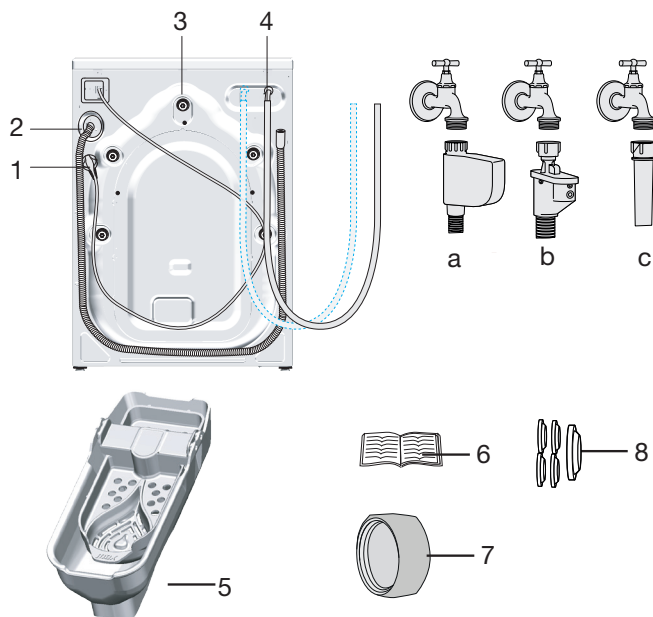

- 1- Strømkabel
- 2- Tømmeslange
- 3- Transportsikringsbolter\*
- 4- Hovedvanninntakslangen (én av følgende filtertyper brukes til slangetilkoblingen.)
  - a- Elektronisk avstenging av vannet
  - b- Mekanisk avstenging av vannet
  - c- Standard
- 5- Beholder for flytende vaskemiddel\*\*
- 6- Brukerveiledning
- 7- Blindplugg\*\*\*
- 8- Plastplugggruppe

\* Antall transportsikkerhetsbolter varierer mellom ulike modeller.

\*\* Dette kan leveres sammen med maskinen, avhengig av modellen.

\*\*\* Dette leveres hvis maskinen er utstyrt med dobbelt vanninntak.

# Tekniske spesifikasjoner

Leverandørnavn eller varemerke	GRUNDIG
Modellnavn	GWN310P430
	7157644300
Nominell kapasitet (kg)	10
Maksimal sentrifugeringshastighet (opm)	1400
Innebygget	No
Høyde (cm)	84
Bredde (cm)	60
Dybde (cm)	64
Enkelt vanninntak / dobbelt vanninntak	• / -
• Tilgjengelig	
Strømningang (V/Hz)	230 V / 50Hz
Total strøm (A)	10
Total effekt (W)	2200
Hovedmodellkode	988



## INFORMASJON

**SUPPLIER'S NAME** MODEL IDENTIFIER → (\*)

**A**

- Modellinformasjonen som lagret i produkt databasen kan nås ved å gå til følgende nettsted og søke etter din modellidentifikator (\*) som du finner på energietiketten.

<https://eprel.ec.europa.eu/>

### Symboltabell

# Installasjon



Under installasjonen, når du slår på produktet for første gang, må kalibreringsmodus\* kjøres. Kalibreringsmodus gir maskinen mulighet til å oppdage lastmengden riktig.

For å aktivere kalibreringsmodus må du først velge programmet Drum Clean\*\* (Trommelrengjøring) og avbryte sentrifugehastighetsalternativet. Under syklusen må trommelen være tom.

Det tar omtrent 15 minutter. For å fullføre kalibreringsmodus må programmet kjøres til slutten.

\*Kalibreringsmodus er kanskje ikke tilgjengelig for alle modeller.

\*\*Programnavn kan endres i henhold til modellene. Du kan sjekke programforklaringsdelen for å velge riktig program.

Oppsøk nærmeste autoriserte serviceleverandør for installering av produktet. For å gjøre produktet klart til bruk, gjennomgå informasjonen i brukerhåndboken og se til at elektrisiteten, vannforsyningen og vanntømmingssystemene er tilstrekkelig før du ringer den autoriserte serviceagenten. Hvis disse ikke stemmer, ring en kvalifisert tekniker og rørlegger for å få utført nødvendige ordninger.



Klargjøring av plassering og elektrisk installasjon, vannforsyning og avløp ved installasjonsstedet er kundens ansvar.



**ADVARSEL:** Installasjon og elektriske tilkoblinger for produktet må utføres av den autoriserte serviceagenten. Produsenten skal ikke holdes ansvarlig for skader som oppstår som en følge av prosedyrer som utføres av uautoriserte personer.



**ADVARSEL:** Før installasjon, kontroller visuelt om produktet har noen defekter. Hvis dette er tilfelle, må det ikke installeres. Skadede produkter vil utgjøre potensielle farer for din sikkerhet.



Se til at vanninntaket og tømme-slange, samt strømkabelen ikke brettes, klemmes eller knuses når produktet skyves inn på plass etter installasjon eller rengjøringsprosedyrene.

## Riktig installasjonssted

- Plasser maskinen på et solidt gulv. Plasser det ikke på et teppe eller lignende overflater.
- Totalvekten av vaskemaskinen og tørketrommelen - med full last - når de er plassert på toppen av hverandre kommer opp i ca. 180 kilo. Plasser produktet på et solidt og flatt gulv som har tilstrekkelig bæreevne!
- Ikke plasser produktet opp på strømledningen.
- Ikke installer produktet ved steder der temperaturen kan falle under 0 °C.
- Det anbefales å la det være et mellomrom på sidene av maskinen for å redusere vibrasjon og støy.
- Ikke plasser varmekilder som komfyrer, strykejern, ovner o.l. på vaskemaskinen, og ikke bruk dem på produktet.

## Fjerne pakningsforsterkningene

Vipp maskinen bakover for å fjerne pakningsforsterkningene. Fjern pakningsforsterkingen ved å trekke i båndet.



## Fjerne transportlåsene



**ADVARSEL:** Ikke fjern transportlåsene før du tar ut pakningsforsterkningen.



**ADVARSEL:** Før du bruker vaskemaskinen må transportboltene fjernes! Hvis ikke vil produktet bli skadet.

- Løsne alle boltene med en egnet skiftenøkkel til de roterer fritt.

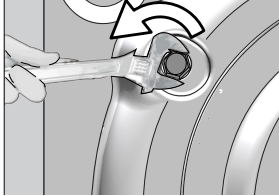

- Fjern transportsikringsboltene ved å vri forsiktig.

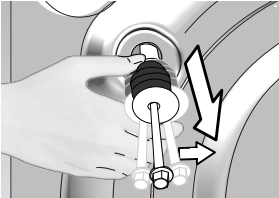

- Fest plastdekslene som følger med i brukerveiledningens pose inn i hullene på bakpanelet.

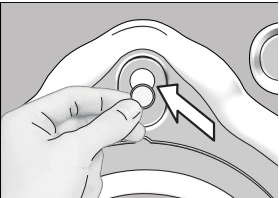

Oppbevar transportsikkerhetsboltene på et trygt sted for å kunne bruke dem igjen ved en ny transport av vaskemaskinen i fremtiden. Produktet skal aldri flyttes uten at transportsikkerhetsboltene sitter godt på plass!

## Tilkoble vannforsyningen



Vannforsyningstrykket som er nødvendig for å bruke maskinen er 1 til 10 bar (0,1 – 1 MPa). Det er nødvendig at 10-80 liter vann strømmer fra den helt åpne kranen i løpet av ett minutt for at maskinen skal kunne brukes problemfritt. Fest en trykkreduserende ventil hvis vanntrykket er høyere.



**ADVARSEL:** Modeller med ett vanninntak bør ikke kobles til enn varmtvannskran. I et slikt tilfelle vil vasken skades eller produktet havne i beskyttelsesmodus, og da vil det ikke fungere.



**ADVARSEL:** Ikke bruk gamle eller brukte vanninntaksslanger på det nye produktet. Dette kan forårsake flekker på vasken.

- Stram alle slangemutterne for hånd. Bruk aldri et verktøy når du strammer til mutterne.

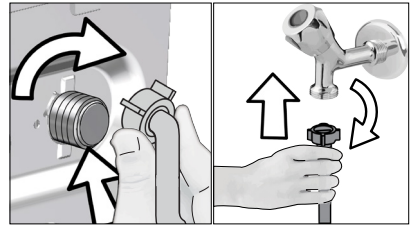

- Åpne kranene helt etter at slangetilkoblingen er fullført, for å sjekke at det ikke er vannlekkasjer i tilkoblingspunktene. Hvis det oppstår lekkasje, slå av kranen og ta av mutteren. Trekk til mutteren godt etter å ha kontrollert tetningen. For å hindre mulige vannlekkasjer, hold kranene stengt når maskinen ikke er i bruk.

## Tilkobling til avløp.

- Enden av avløpslangen skal koples direkte til avløpet eller utslagsvasken.



**ADVARSEL:** Bostedet ditt vil bli oversvømmet hvis slangen kommer ut av sitt hylster under vannutslipp. Videre er det fare for skoldning pga. høye vasketemperaturer! For å forhindre slike situasjoner og sikre glatt vanninntak og tømning av maskinen, fest enden av tømmeslangen godt, slik at det ikke kan komme ut.

- Slangen skal installeres i en høyde på min. 40 cm og maks. 100 cm.
- Hvis slangen er forhøyet etter at den ligger på gulvnivå eller nær bakken (mindre enn 40 cm over bakken), blir vannuttaket vanskeligere og tøyet kan komme ut overdrevent (og unødvendig) vått. Følg derfor høydene som er beskrevet på figuren.

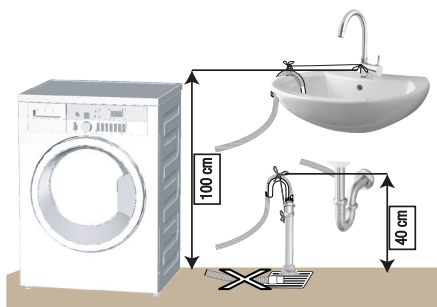

- For å hindre flyt av avløpsvann tilbake inn i maskinen og for å muliggjøre enkel tømning, ikke senk slangens ende ned i avløpsvann og ikke kjør den ned i avløpet mer enn 15 cm. Hvis den er for lang, kutt den slik at den blir kortere.
- Enden av slangen skal ikke bøyes eller trækkes på og slangen må ikke klemmes mellom avløpet og maskinen.
- Hvis lengden på slangen er for kort, kan du føye til en original forlengelseslange. Lengden på slangen er kanskje ikke lengere enn 3,2 m. For å unngå vannlekkasjer, må forbindelsen mellom produktets forlengelseslange og vannuttaksslange monteres godt med en egnet klemme for ikke å gli av eller lekke.

## Juster føttene



**ADVARSEL:** For å sikre at produktets bruk er stille og vibrasjonsfritt, må det stå i vater og balansert på føttene sine. Balanser maskinen ved å justere føttene. Hvis ikke kan produktet bevege seg ut av plassen og forårsake klemmings- og vibrasjonsproblemer.

- Løsne låsemutterne på foten for hånd.

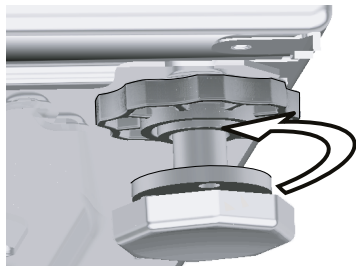

- Juster føttene inntil produktet står i vater og har balanse.

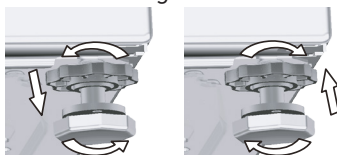

- Stram alle slangemutterne for hånd.

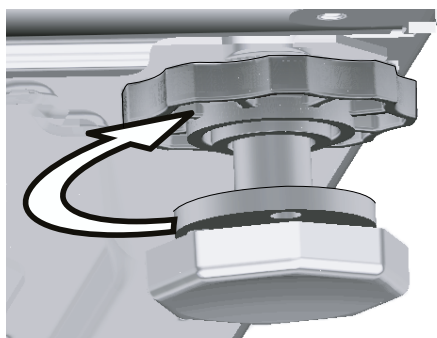

**ADVARSEL:** Ikke bruk verktøy til å løsne låsemutterne. Hvis du gjør det vil de bli ødelagte.

## Elektrisk tilkøpling

Koble produktet til en jordet stikkontakt på en krets med 16 A-sikring. Selskapet vil ikke være ansvarlig for noen skader som oppstår hvis produktet brukes uten en jordingsinstallasjon i samsvar med lokale forskrifter.

- Tilkoblingen skal være i samsvar med nasjonale forskrifter.
- Det elektriske strømuttaket må oppfylle kravene for apparatet. Det anbefales å bruke en jordfeilbryter.
- Strømledningens støpsel skal være lett tilgjengelig etter installasjonen.
- Hvis strømverdien på sikringen eller bryteren i huset er mindre enn 16 ampere, få en kvalifisert elektriker til å installere en sikring på 16 ampere.
- Spenningen som oppgis i delen «Tekniske spesifikasjoner» må tilsvare spenningen i strømmettet ditt.
- Ikke foreta tilkoblinger via skjøteledninger eller flerstikksinnretninger.



**ADVARSEL:** En ødelagt strømledning skal skiftes ut av en den autoriserte serviceagenten.

## Transport av produktet

- Koble fra produktet før transport.
- Fjern uttaks- og inntakstilkoblingene.
- Tøm ut alt vannet som er igjen i produktet.
- Installer transportsikringsbolter i omvendt rekkefølge av fjerningsprosedyren, .



Produktet skal aldri flyttes uten at transportsikkerhetsboltene sitter godt på plass!





































**ADVARSEL:** Emballasjen er farlig for barn. Oppbevar emballasjen på et trygt sted og unna barns rekkevidde.

# Klargjøring

## Sortering av tøyet

- Sorter vasken etter stofftype, farge, skittenhetsgrad og tillatt vanntemperatur.
- Ta alltid hensyn til anvisningen på klesmerkene.

SYMBOLER FOR KLESVASK											
 <b>VASK</b>	Symboler for maskinvask										
	Normal vask	Strykefritt	Finvask	Håndvask	Må ikke vaskes	Ingen sentrifugering					
	Temperatur	Maksimum	95°C	70°C	60°C	50°C	40°C	30°C			
	Symbol(er)	•••	••	••	•••	••	•				
 <b>TØR KING</b>	Tørkesymboler										
	Tørkesymboler	Tåler tørketrommel	Strykefritt	Tørkes som finvask	Tåler ikke tørketrommel	Skal ikke tørkes	Tåler ikke rensing				
	Tørkeinnstillinger										
	Tørkeinnstillinger	Ved alle temperaturer	Ved høy temperatur	Ved middels temperatur	Ved lav temperatur	Uten varme	Tørkes hengende	Tørkes liggende	Henges opp vått til tørking	Tørkes liggende i skygge	Kan renses
 <b>STRY -</b>	Stryk -										
	Tørk eller damp	Stryk med høy temperatur	Stryk med middels temperatur	Stryk med lav temperatur	Skal ikke strykes	Må ikke dampstrykes					
	Maksimal temperatur	200 °C	150 °C	110 °C							
 <b>BLEKEMIDDEL</b>											
	Alle blekemidler kan brukes	Tåler bleking med klorin	Må ikke blekes	Kan bare blekes uten bruk av klorin							

## Forberede klær for vask

- Tøy med metallvedlegg eller -innlegg, slik som bøyle-BH, beltespinner eller metallknapper vil skade maskinen. Fjern metalldele eller vask klærne slik at du legger dem i en vaskepose eller et putetrekk.
- Ta ut alle gjenstander fra lommene, som f.eks. mynter, penner og binders, og vring lommene og børst. Slike gjenstander kan skade produktet eller føre til støypeproblemer.
- Legg mindre klær, slik som babysokker og nylonstrømper i en vaskepose eller et putevar.
- Legg gardiner i uten å komprimere dem. Fjern tilbehør til gardiner.
- Lukk glidelåser, sy i løse knapper og reparer hull og revner.
- Vask produkter som er merket "Tåler maskinvask" eller "Håndvask" kun på passende program.
- Ikke vask farget og hvitt tøy sammen. Nye, mørke, fargede bomullsstoffer avgir mye farge. Vask disse separat.
- Tøffe flekker må behandles skikkelig før vask. Hvis du er usikker, sjekk med et tørt rengjøringsmiddel
- Bruk bare klor/farger og kalkfjernere som egner seg for maskinvask. Ta alltid hensyn til instruksjonene på emballasjen.
- Vask bukser og finvask på vrangen.
- La plagg laget av angora-ull ligge i fryseren i et par timer før vask. Dette vil redusere loing
- Tøy som intenst utsettes for materialer som mel, kalkstøv, melkepulver osv. må ristes før de legges inn i maskinen. Slikt støv og pulver på tøyet kan bygge seg opp i de indre delene av maskinen over tid og kan forårsake skade.

## Tips for energi- og vannsparing

Følgende energi vil hjelpe deg å bruke produktet på en økologisk og energi-/vanneffektiv måte.

- Bruk produktet med høyere vekt enn den maksimalt tillatte for det valgte programmet. Ikke overfyll produktet. Se "Program og forbrukstabel".
- Ta alltid hensyn til temperaturinstruksjonene på vaskemiddelpakken.
- Vask lett skittent tøy ved lave temperaturer.
- Bruk kortere programmer for små mengder lett skittent tøy.
- Ikke bruk forvask og høye temperaturer for vask som ikke er mye tilsmusset eller flekket.
- Hvis du planlegger å tørke vasken din i en tørketrommel, velg den høyeste sentrifugeringshastigheten som anbefales i løpet av vaskeprosessen.
- Ikke bruk mer vaskemiddel enn det som er angitt på emballasjen til vaskemiddelet.

## Første gangs bruk

Før du begynner å bruke produktet, sørg for at alle forberedelser er fullført i samsvar med instruksjonene i avsnittene "Viktige miljø- og sikkerhets-instruksjoner" og "Installering".

For å klargjøre produktet for vasking av tøy, følg først fremgangsmåten i trommelrengjøringsprogrammet. Hvis maskinen ikke har dette programmet, gjelder fremgangsmåten beskrevet i .



Bruk avkalkingsmiddel som egner seg for vaskemaskiner.

Det kan ha blitt igjen litt vann i produktet på grunn av kvalitetskontrollprosesser i produksjonen. Dette forårsaker ingen skade på produktet.

## Riktig lastkapasitet

Maksimal ileggsmengde avhenger av typen tøy, skittenhetsnivået og vaskeprogrammet du ønsker å bruke. Maskinen justerer automatisk vannmengden ifølge vekten på tøymengden som er lastet.





**ADVARSEL:** Følg informasjonen i «Program- og forbrukstabel». Hvis den overbelastes vil ytelsen til vaskemaskinen reduseres. Og det kan oppstå støy og vibrasjonsproblemer.

Tøytype	Vekt (g)
Badekåpe	1200
Serviett	100
Dynetrekk	700
Sengelaken	500
Putevar	200
Bordduk	250
Håndkle	200
Lite håndkle	100
Nattkjole	200
Undertøy	100
Overall, menn	600
Skjorte, menn	200
Pysjamas, menn	500
Bluser	100

## Legge inn vasken

- Åpne ileggsdøren.
- Legg tøyet løst inn i maskinen.
- Skyv ileggsdøren innover for å lukke, til du hører en låselyd. Sørg for at ingen elementer har festet seg i døren.



Ileggsdøren vil låses mens programmet kjører. Døren kan bare åpnes en stund etter at programmet er ferdig.



**ADVARSEL:** I tilfelle feilplassering av tøyet kan det oppstå støy- og vibrasjonsproblemer i maskinen.

## Bruke vaskemiddel og tøyemykner



Når du bruker vaskemiddel, skyllemiddel, stivelse, fargestoff til tøy, blekemiddel eller kalkfjerner, les da nøye produsentens instruksjoner på emballasjen og følg de foreslåtte doseringsverdiene. Bruk helst et målebeger.

### Såpeskuff

Vaskemiddelskuffen består av tre rom:

- (1) for forvask
- (2) for hovedvask
- (3) for tøyemykner
- (\*) i tillegg finnes en hevert i tøyemyknerdelen.

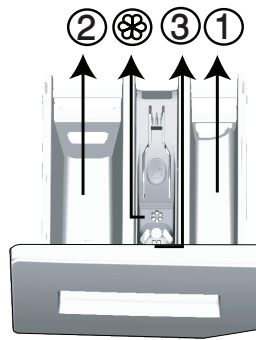

### Vaskemiddel, tøyemykner og andre rengjøringsmidler

- Tilfør vaskemiddel og tøyemykner før vaskeprogrammet starter.
- La aldri vaskemiddelskuffen stå åpen mens vaskeprogrammet er i gang!
- Når du bruker et program uten forvask, ikke legg noe vaskemiddel inn i forvaskkammeret (kammer nr. "1").
- Når du bruker et program med forvask, ikke ha noe flytende vaskemiddel inn i forvaskkammeret (kammer nr. "1").
- Ikke velg et program med forvask hvis du bruker vaskemiddel-pose eller utporsjonerings-ball. Plasser vaskemiddel-osen eller utporsjonerings-ballen rett inn mellom tøyet i maskinen.
- Hvis du bruker flytende vaskemiddel, glem ikke å plassere beholderen med flytende vaskemiddel inn i hovedvaskkammeret (kammer nr. "2").

### Velge vaskemiddeltype

Vaskemiddeltypen som skal brukes, avhenger av stofftypen og -fargen.

- Bruk ulike vaskemidler for farget og hvit klesvask.
- Bare vask finvask med spesielle vaskemidler (flytende vaskemiddel, ullsjampo osv.) som er beregnet utelukkende på finvask.

- Ved vask av klær og (senge) tepper i mørke farger anbefales det å bruke flytende vaskemiddel.
- Vask ullplagg med spesielt vaskemiddel for ulltøy.
- Gå gjennom programbeskrivelsesdelen for foreslått program for forskjellige tekstiler.
- Alle anbefalinger om vaskemidler er gyldig for valgbare temperaturområder for programmer.

	<p><b>ADVARSEL:</b> Bare bruk vaskemidler som er produsert for vaskemaskiner.</p> <p><b>ADVARSEL:</b> Ikke bruk såpepulver.</p>
---	---

### Justere vaskemiddelmengde

Mengden vaskemiddel som skal brukes avhenger av tøymengden, skittenhetsnivået og vannhardheten.

- Ikke bruk mer enn anbefalt doseringsmengde på pakningen for å unngå for mye skum og dårlig skylling, for å spare penger og beskytte miljøet.
- Bruk mindre vaskemiddel for små mengder eller lett skittent tøy.

### Bruke tøymyknere

Hell tøymykner i tøymyknerdelen i vaskemiddelskuffen.

- Ikke overstig (>max<)-nivåmerket i tøymyknerdelen.
- Hvis tøymykneren ikke er flytende lenger, fortynn den med vann før du heller den i vaskemiddelskuffen.

### Bruke flytende vaskemidler

**Hvis produktet inneholder en kopp for flytende vaskemiddel:**

- Plasser koppen for flytende vaskemiddel i kammer nr. "2".
- Hvis det flytende vaskemiddelet ikke er flytende lenger, fortynn den med vann før du heller den i vaskemiddelskuffen.

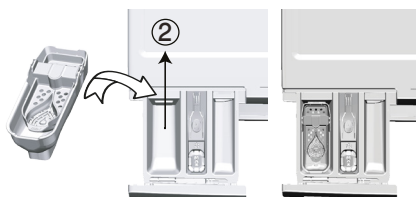

**Hvis produktet er utstyrt med en del for flytende vaskemiddel:**

- Når du vil bruke flytende vaskemiddel, skal du dra apparatet mot deg. Delen som faller ned, vil fungere som en barriere for flytende vaskemiddel.
- Rengjør om nødvendig apparatet med vann når det er på plass, eller ved å fjerne det.
- Hvis du bruker pulvervaskemiddel, må apparatet festes i toposisjon.

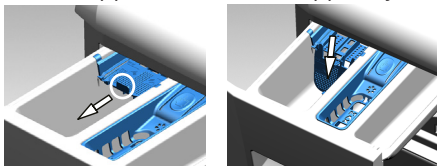

**Hvis produktet ikke inneholder en kopp for flytende vaskemiddel:**

- Ikke bruk flytende vaskemiddel til forvask i et program med forvask.
- Flytende vaskemiddel setter flekker på klærne når det brukes sammen med starttidsforvalg. Hvis du skal bruke Utsatt start-funksjon, ikke bruk flytende vaskemiddel.

### Bruk av gel- og tablettvaskemiddel

- Hvis gel-vaskemiddelets konsistens er flytende og maskinen ikke inneholder en beholder spesiell beholder til flytende vaskemiddel, legg gel-vaskemiddelet inn i kammeret for hovedvask-vaskemiddel i løpet av første vanninntak. Hvis maskinen inneholder en spesiell beholder til flytende vaskemiddel, fyll vaskemiddel opp i denne beholderen før du starter programmet.
- Hvis gel-vaskemiddelets tykkelse ikke er flytende eller i form av en kapslet væsketablett, legg den direkte i trommelen før vask.
- Legg vaskemidler i tablettform i hovedvaskkammeret (kammer nr. "2") eller rett inn i trommelen før vask.



Tablettvaskemidler kan etterlate rester i såpeskuffen. Hvis du opplever dette, plasser tablettvaskemiddelet inne i vasken, i nærheten av den nedre delen av trommelen ved fremtidig vasking.



Bruk tablettten eller gelvaskemiddelet uten å velge forvaskfunksjonen.

### Bruke stivelse

- Tilsett flytende stivelse, pulverstivelse eller tøyfarge i tøymyknerdelen.
- Bruk aldri tøymykner og stivelse sammen i samme vaskesyklus.
- Tørk innsiden av maskinens trommel med en fuktig og ren klut etter bruk av stivelse.

### Bruk av blekemidler

- Velg et program med forvask og tilfør blekemiddel i begynnelsen av forvasken. Ikke ha vaskemiddel i forvaskkammeret. Som et alternativt program, velg et program med ekstra skylning og tilfør blekemiddel mens maskinen henter vann fra vaskemiddelkammeret i løpet av første skylletrinn.
- Ikke bruk blekemiddel og vaskemiddel ved å blande dem.
- Bare bruk en liten mengde (ca. 50 ml) blekemiddel og skyll klærne svært godt, fordi det forårsaker hudirritasjon. Ikke hell blekemiddelet på vasken og ikke bruk det til farget vask.
- Ved bruk av oksygenbaserte blekemidler, velg et program som vasker på en lavere temperatur.
- Oksygenbaserte blekemidler kan brukes sammen med vaskemidler, men hvis dets konsistens ikke er det samme som vaskemiddelets, ha vaskemiddel først inn i kammer nr. "2" i vaskemiddelskuffen og vent inntil vaskemiddelet strømmer mens maskinen tar inn vann. Tilfør blekemiddel fra samme kammer mens maskinen fremdeles pumper inn vann.

### Bruke kalkfjerner

- Når det er nødvendig, bare bruk kalkfjerner som er produsert spesielt for vaskemaskiner.

## Tips for effektiv vasking

		Klær
		Lyse farger og hvite klær (Anbefalt temperaturområde basert på skittenhetsnivå: 40–90 °C)
Skittenhetsnivå	Svært skittent (vanskelige flekker som gress, kaffe, frukt og blod).	Det kan være nødvendig å forhåndsbehandle flekkene eller velge forvask. Pulverbasert og flytende vaskemiddel som anbefales for hvite klær kan brukes i doseringer som anbefales for svært skitne klær. Det anbefales å bruke pulvervaskemiddel til å rengjøre leire- og jordflekker, og skit som ikke tåler blekemidler.
	Normalt skittent (For eksempel flekker som er forårsaket av kroppen, på krager og mansjetter.)	Pulverbasert og flytende vaskemiddel som anbefales for hvite klær kan brukes i doseringer som anbefales for normalt skitne klær.
	Litt skittent (Uten synlige flekker).	Pulverbasert og flytende vaskemiddel som anbefales for hvite klær kan brukes i doseringer som anbefales for litt skitne klær.
		Farger
		(Anbefalt temperaturområde basert på skittenhetsnivå: kaldt -40 °C)
Skittenhetsnivå	Svært skittent	Pulver- og flytende vaskemiddel som anbefales for fargede klær kan brukes til doseringer som anbefales for svært tilsmussede klær. Det anbefales å bruke pulvervaskemiddel til å rengjøre leire- og jordflekker, og skit som ikke tåler blekemidler. Bruk vaskemidler uten blekemiddel.
	Normalt skittent	Pulver- og flytende vaskemiddel som anbefales for fargede klær kan brukes til doseringer som anbefales for normalt tilsmussede klær. Bruk vaskemidler uten blekemiddel.
	Litt skittent	Pulver- og flytende vaskemiddel som anbefales for fargede klær kan brukes til doseringer som anbefales for lett tilsmussede klær. Bruk vaskemidler uten blekemiddel.

		<b>Klær</b>
		<b>Mørke farger</b> (Anbefalt temperaturområde basert på skittenhetsnivå: kaldt -40 °C)
<b>Skittenhetsnivå</b>	Svært skittent	Flytende vaskemidler som egner seg til fargede og mørke klær kan brukes til doseringer som anbefales for svært tilsmussede klær.
	Normalt skitten	Flytende vaskemidler som egner seg til fargede og mørke klær kan brukes til doseringer som anbefales for normalt tilsmussede klær.
	Litt skittent	Flytende vaskemidler som egner seg til fargede og mørke klær kan brukes til doseringer som anbefales for lett tilsmussede klær.
		<b>Delikate stoffer/ ullstoffer/ silke</b> (Anbefalt temperaturområde basert på skittenhetsnivå: kaldt -30 °C)
<b>Skittenhetsnivå</b>	Svært skittent	Bruk helst flytende vaskemidler som er laget for finvask. Ullstoffer og silkeklær må vaskes med spesielle vaskemidler for ull.
	Normalt skitten	Bruk helst flytende vaskemidler som er laget for finvask. Ullstoffer og silkeklær må vaskes med spesielle vaskemidler for ull.
	Litt skittent	Bruk helst flytende vaskemidler som er laget for finvask. Ullstoffer og silkeklær må vaskes med spesielle vaskemidler for ull.

## Vist programtid

Du kan se varigheten til programmet du har valgt på maskinens skjerm mens du velger program. Avhengig av hvor mye tøy du har lagt i maskinen, skum, ubalanserte lasteforhold, endringer i strømtilførselen, vanntrykk og programinnstillinger justeres programvarigheten automatisk mens programmet kjører.

**SPESIALTILFELLE:** Når programmet startes med Bomull eller Bomull øko-programmet viser displayet varigheten for en halv ladning, som er det vanligste brukstilfellet. Når programmet har startes vil den faktiske ladningen detekteres av programmet etter 20-25 minutter. Hvis den påviste ladningen er større enn en halv ladning, vil vaskeprogrammet justeres deretter og programvarigheten økes automatisk. Du kan følge denne endringen på displayet.

# Operasjon

## Kontrollpanel

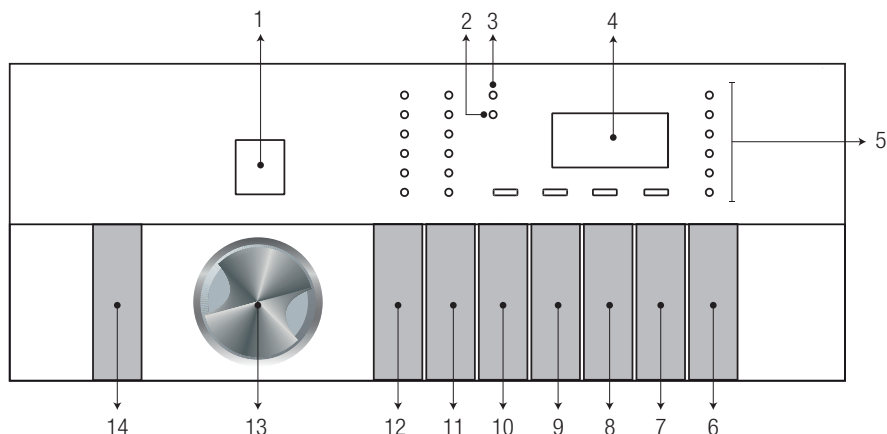

- 1 - Programvalgsskjerm
- 2 - LED-indikator for deksellås
- 3 - LED-indikator for barnesikring
- 4 - Skjerm
- 5 - Indikatorer for programoppfølging
- 6 - Start/pause-knapp
- 7 - Knapp for justering av sluttid
- 8 - Tilleggsfunksjonsknapp 3

- 9 - Tilleggsfunksjonsknapp 2
- 10 - Tilleggsfunksjonsknapp 1
- 11 - Knapp for justering av sentrifugeringshastighet
- 12 - Temperaturjusteringsknapp
- 13 - Programvalgsbryter
- 14 - På/av-knapp

## Klargjøre maskinen

- Sjekk om slangene er koblet skikkelig til.
- Plugg i støpselet til maskinen.
- Åpne vannkranen helt.
- Legg klesvasken inn i maskinen.
- Tilsett vaskemiddel og skyllemiddel.

## Programvalg

- Velg et passende program fra «Program- og forbrukstabell» (se temperatortabellen nedenfor). Tenk på tøyets type, mengde og skittenhetsgrad.

90 °C	Svært skitne hvite bomullstøy og sengetøy. (salongbordtepper, bordduker, håndklær, laken osv.)
-------	--

60 °C	Normalt skitne, fargede, falmebestandige sengetøy, bomullstøy eller syntetiske klær (skjorte, nattkjole, pyjamas osv.) og lett skittent hvitt sengetøy (undertøy osv.)
40 °C 30 °C - kaldt	Blandet tøy inkludert delikate tekstiler (slørgardiner osv.), syntetiske stoffer og ull.

- Velg ønsket program ved hjelp av **Programvalg**-bryteren.



Programmene er begrenset til den høyeste sentrifugeringshastigheten som er egnet for stofftypen.

Når du velger et program, skal du alltid vurdere stofftype, farge, skittenhetsgrad og egnet vanntemperatur.

## Program- og forbrukstabell

NO	Program (°C)	Maks. last (kg)	Vannforbruk (l)	Energiforbruk (kWh)	Maks. hastighet	Ekstrafunksjon				Valgbart temperaturområde °C
						Førvaske	Hurtig+	Ekstra skylling	Antikrøll+	
Cotton	90	10	98,00	2,650	1400	•	•	•	•	Kaldt-90
	60	10	98,00	1,900	1400	•	•	•	•	Kaldt-90
	40	10	95,00	1,100	1400	•	•	•	•	Kaldt-90
Eco 40-60	40 ***	10	53,0	0,800	1400					40-60
	40 **, ***	5	37,0	0,490	1400					40-60
	40 ***	2,5	29,0	0,325	1400					40-60
	60 **	10	55,0	1,090	1400					40-60
	60 **	5	41,5	0,840	1400					40-60
Synthetics	60	4	73,00	1,380	1200	•	•	•	•	Kaldt - 60
	40	4	70,00	0,900	1200	•	•	•	•	Kaldt - 60
Mini / Mini14'	90	10	76,00	2,300	1400		•	•	•	Kaldt - 90
	60	10	76,00	1,300	1400		•	•	•	Kaldt - 90
	30	10	76,00	0,250	1400		•	•	•	Kaldt - 90
Mini / Mini14' + Hurtig+	90	2	48,00	0,150	1400		•	•	•	Kaldt - 90
Mix	40	4	73,00	1,000	800	•	•		•	Kaldt - 40
WoolProtect / Hand Wash	40	2	55,00	0,550	1200			•		Kaldt - 40
GentleCare	40	4	58,00	0,800	800			•		Kaldt - 40
Duвет / Down Wear	60	-	95,00	1,400	800			•		Kaldt - 60
Outdoor / Sport	40	4	58,00	0,600	1200	•				Kaldt - 40
DarkCare / Jeans	40		86,00	0,950	1200	•	•	*	•	Kaldt - 40
StainCare	60	4	80,00	2,100	1400	•	•			30-60
Shirts	60	4	65,00	1,400	800	•	•	•	•	Kaldt - 60
HygieneCare+	90	9	125,00	2,900	1400			*		20-90
Lingerie	30		76,00	0,320	600			*		Kaldt - 30
Trommelrengjøring	90	-	80,00	2,700	600					90

• : Kan velges.

\* : Automatisk valgt, kan ikke avbrytes.

\*\* : Eco 40-60 (<40°<60) er testprogram i samsvar med EN 60456:2016 og energietikett med kommisjonsdelegert regulering (EU) 1061/2010)

\*\*\* : Eco40-60med40°CtemperaturvalgertestprogrammetisamsvarmedEN60456:2016/prA:2020 og energimerketestprogram i samsvar med kommisjonsdelegert regulering (EU) 2019/2014.

- : Se programbeskrivelsen for maksimal mengde innlagt tøy.



«Tilleggsfunksjonene i tabellen kan variere etter hvilken maskinmodell du har.»

«Vann- og strømforbruk kan variere i henhold til endringer i vanntrykk, vannhardhet, temperatur, romtemperatur, type og mengde klesvask, valg av tilleggsfunksjoner, sentrifugeringshastighet, samt endringer i elektrisk spenning.»

«Du kan se vasketiden til programmet du har valgt på maskinens display mens du velger program. Avhengig av mengden klesvask du har lagt inn i maskinen, kan det være en differanse på 1–1.5 time mellom den varigheten som vises på skjermen og vaskesyklusens faktiske varighet. Varigheten oppdateres automatisk rett etter at vaskingen starter.»

«Valgmoduser for tilleggsfunksjoner kan endres av produsenten. Nyvalgte funksjoner kan legges til eller eksisterende funksjoner kan slettes.»

«Sentrifugeringshastigheten på vaskemaskinen kan variere fra program til program. Sentrifugeringshastigheten kan imidlertid kan ikke overstige vaskemaskinens maksimale sentrifugeringshastighet.»

«Velg alltid den laveste temperaturen som er egnet. Høyere temperatur betyr høyere strømforbruk.»

«Støy og gjenværende fuktighetsinnhold påvirkes av sentrifugeringshastigheten: jo høyere sentrifugeringshastighet i sentrifugeringsfasen, desto høyere er støyen og desto lavere blir gjenværende fuktighetsinnhold.»

### Forbruksverdier (NO)

	Temperaturvalg(°C)	Rotasjonshastighet (oprn)	Kapasitet (kg)	Programvarighet (ttmm)	Energiforbruk(kWh/syklus)	Vannforbruk (L/syklus)	Vasketemperatur (°C)	Gjenværende fuktighetsinnhold (%)
Eco 40-60	40	1400	10,0	03:58	0,800	53,0	33	53
	40	1400	5	02:59	0,490	37,0	26	53
	40	1400	2,5	02:59	0,325	29,0	23	54
Cotton	20	1400	10	04:00	0,750	95,0	20	53
Cotton	60	1400	10	04:00	1,900	98,0	60	53
Synthetics	40	1200	4	02:35	0,900	70,0	40	40
Mini / Mini14'	30	1400	10	00:28	0,250	76,0	23	62

Verdier oppgitt for programmer andre enn eco 40-60 programet er kun veiledende.

## Programmer

### • Cotton (Bomull)

Du kan vaske slitesterke bomullsstoffer (laken, sengetøy, håndklær, badekåper, undertøy osv. med dette programmet. Når du trykker på hurtigvaskfunksjonsknappen, blir programvarigheten betydelig kortere, men effektiv vaskebehandling sikres med intense vaskebevegelser. Hvis du ikke velger hurtigvasktasten, sikres overlegen vasking og skylling av svært skitten klesvask.

### • Synthetics (Syntetisk)

Du kan vaske tøyet ditt (slik som skjorter, bluser, syntetiske/ bomullsblandede stoffer osv.) i dette programmet. Programvarigheten blir kortere og vask med høy ytelse sikres. Hvis du ikke velger hurtigvasktasten, sikres overlegen vasking og skylling av svært skitten klesvask.

### • WoolProtect / Hand Wash

#### (Ull / Håndvask)

Bruk til å vaske delikate/ullklær. Velg egnet temperatur i henhold til merkingen på tøyet. Tøyet ditt blir vasket med en veldig skånsomt for ikke å skade klærne. Velg dette programmet for å vaske delikate gardiner på maks. 2 kg. Vask med flekkfjerner eller pulvervaskemiddel hvis du vil ha hvitere gardiner.

### • Eco 40-60

Eco-40-60-programmet er i stand til å rengjøre normalt skittent bomullstøy av bomull som er erklært vaskbart ved 40 °C eller 60 °C, sammen i samme syklus, og at dette programmet brukes til å vurdere samsvar med EUs lov om økodesign.

Selv om det er lengere enn andre programmer, sparer det mer energi og vann. Faktisk vasketemperatur kan avvike fra oppgitt vasketemperatur. Når du laster maskinen med mindre klesvask (f.eks. ½ kapasitet eller mindre), kan perioder i programfaser automatisk bli kortere. I dette tilfellet vil energi- og vannforbruket synke.

#### • HygieneCare+ (Hygiene+)

Bruk dette programmet til klesvask (babytøy, sengetøy, undertøy, bomullstøy osv.) som krever allergivennlig og hygienisk vask ved høy temperatur, med intense og lange vaskesykluser. Det høye hygienivået sikres av den lange oppvarmingstiden og ekstra skylletrinn.

- Programmet ble testet av det britiske «VDE»-instituttet med alternativet for 20 °C tempeatur valgt, og ble sertifisert for sin evne til å eliminere bakterier og mugg.

- 60 °C-programmet ble testet av det britiske allergiforbundet (Allergy UK) og ble sertifisert for sin evne til å eliminere allergener, i tillegg til bakterier og mugg.



Det britiske allergiforbundet er kjent som Allergy UK. Kvalitetsmerke er laget for å veilede folk som krever en indikasjon på at det relaterte produktet begrenser / reduserer / eliminerer allergenene eller reduserer allergeninholdet betydelig i omgivelsene der allergipasienter eksisterer. Det har som formål å sikre at produktene blir testet vitenskapelig eller undersøkt på en måte for å gi målbare resultater.

#### • GentleCare (Skåneprogram)

Du kan vaske dine delikate klær som bomulls- /syntetisk blandet strikketøy eller strømpebukse i dette programmet. Det vasker med mer delikat vask. Vask klærne hvis farge du vil bevare ved 20 grader eller ved å velge alternativet kaldvask.

#### • Mini / Mini14'

##### (Xpress / Super Xpress)

Bruk dette programmet til å vaske lite skittent eller uflekkede bomullstøy på kort tid. Du kan redusere programtiden med opptil 14 minutter ved å velge hurtigvaskfunksjonen. Når hurtigvaskfunksjonen er valgt, kan du vaske maksimalt 2 to kg klesvask.

#### • DarkCare / Jeans

##### (Mørke Farger / Jeans)

Bruk dette programmet for å beskytte fargen på mørkfargede plagg eller jeans. Det utfører vask med høy ytelse med spesiell trommelbevegelse selv om temperaturen er lav. Det anbefales at du bruker flytende vaskemiddel eller vaskemiddel for mørkt tøy. Ikke vask delikate klær som inneholder ull eller lignende.

#### • Shirts (Skjorter)

Bruk dette programmet til å vaske skjorter av bomull, syntetiske stoffer og syntetiske stoffblandinger sammen. Programmet reduserer rynker. Når du trykker på hurtigvaskfunksjonen, utføres algoritmen for forbehandling.

- Påfær forbehandlingsskjemikaliet på plaggene dine direkte, eller tilsett det sammen med vaskemiddel når maskinen begynner å ta vann fra hovedvaskerommet. Slik kan du oppnå den samme ytelsen som ved normal vask, men på mye kortere tid. Levetiden til skjortene dine blir lenger.

#### • Mix

Bruk til å vaske bomull og syntetiske klær sammen uten å sortere dem.

#### • Outdoor / Sport(Outdoor / Sportstøy)

Du kan bruke dette programmet til å vaske sports- og utendørsplagg som inneholder bomull / syntetisk blanding og vannavvisende trekk som gore-tex osv. Det sørger for at klærne dine vaskes forsiktig takket være spesielle roterende bevegelser.



#### • Lingerie (Undertøy)

Bruk dette programmet til å vaske ømfintlige klær som er egnet for håndvask og ømfintlig undertøy. Mindre plagg bør vaskes i vaskepose. Hemper, knapper o.l. må lukkes og glidelåser må lukkes.



## • Duvet / Down Wear (Dyne-/dunslitasje)

Bruk dette programmet til å vaske fiberdyner som er merket med «Maskinvaskbar». Kontroller at du har lagt dynen riktig inn, slik at du ikke skader verken maskinen eller dynen. Fjern dynetrekket før du legger dynen inn i maskinen. Brett dynen i to og legg den inn i maskinen. Legg dynen inn i maskinen samtidig som du plasserer den på en slik måte at den ikke berører belgen eller glasset.

	Ikke legg mer enn 1 dobbelfiberdyne (200 x 200 cm).
	Ikke vask dyner, puter etc. som inneholder bomull i maskinen.
	<b>ADVARSEL:</b> Ikke vask andre artikler enn dyner slik som tepper, tepper og lignende i maskinen. Permanente skader oppstår i maskinen.

## • StainCare (Flekkprogram)

Maskinen har et flekkprogram som kan fjerne ulike flekktyper på en svært effektiv måte. Bare bruk dette programmet til solid, fargeekte bomull. Ikke vask finvask eller fargede plagg med dette programmet. Kontroller vaskeanvisningen på plagget før vask (anbefales for bomullsskjorter, bukser, shortser, t-skjorter, babyklær, pyjamas, forklær, duker, dynetrek, laken, putevar, strandhåndklær, håndklær, sokker, undertøy av bomull som tåler lang vask på høye temperaturer). I det automatiske flekkprogrammet kan du vaske 24 ulike typer flekker fordelt på to forskjellige grupper i henhold til valg av hurtigfunksjon. Du kan se flekkgrupper basert på valg av hurtigfunksjonen. Du kan finne flekkgruppene basert på hurtigfunksjonen nedenfor.

Når hurtigfunksjonen er valgt:	
Blod	Te
Sjokolade	Kaffe
Putting	Fruktjuice
Egg	Ketsjup
Rødvin	Karri
Syltetøy	Kull

## Når hurtigfunksjonen ikke er valgt:

Smør	Svette
Gress	Skitten krage
Gjørme	Måltid
Stivelse	Majones
Salatdressing	Maskinolje
Sminke	Babymat

- Velg flekkprogrammet.
- Velg flekken du vil rengjøre ved å finne den i gruppene ovenfor, og velg den relaterte gruppen med hurtigfunksjonsknappen.
- Les plaggmerket nøye og sørg for at riktig temperatur og sentrifugeringshastighet er valgt.

## Spesielle programmer

For spesifikke anvendelser velger du ett av de følgende programmene.

### • Rinsing (Skyll)

Brukes når du vil skylle eller bruke stivelse separat.

### • Spin+Pump (sentrifuger og tøm)

Du kan bruke denne funksjonen til å fjerne vannet på plagget for å tømme vannet i maskinen.

## Temperaturvalg

Når et nytt program velges, vises den anbefalte temperaturen for det valgte programmet på temperaturindikatoren.

For å senke temperaturen trykker du på temperaturjusteringsknappen. Temperaturen vil reduseres gradvis.

	Hvis programmet ikke har nådd oppvarmingstrinnet, kan du endre temperaturen uten å sette maskinen i pausemodus.
---	---

## Sentrifugehastighetsvalg

Når et nytt program velges, vises anbefalt sentrifugeringshastighet for valgt program på indikatoren for Sentrifugeringshastighet.

For å redusere sentrifugeringshastigheten trykker du på justeringsknappen for sentrifugeringshastighet. Sentrifugeringshastigheten vil reduseres gradvis. Deretter – avhengig av hvilken modell av produktet du har – vil alternativene «Skyllestopp» og «Ingen sentrifugering» vises på skjermen. Se delen «Valg av tilleggsfunksjoner» for forklaringer på disse alternativene.

### Skyllestopp

Hvis du ikke kan ta klærne ut av maskinen umiddelbart etter at programmet er ferdig, kan du bruke skyllestoppfunksjonen for å la klesvasken bli liggende i det siste skyllevannet, slik at de ikke blir krøllete/rynkete når det ikke lenger er vann i maskinen. Trykk på start-/pause-knappen etter denne prosessen, hvis du ønsker å tømme maskinen for vann uten å sentrifugere klesvasken. Programmet gjenopptas ved å tømme ut vannet, og deretter fullføres det. Hvis du ønsker å sentrifugere klesvasken som ligger i vannet, justerer du sentrifugeringshastigheten og trykker på start-/pause-knappen. Programmet gjenopptas. Vann tømmes, klesvask sentrifugeres og programmet fullføres.



Hvis programmet ikke har nådd sentrifugeringstrinnet, kan du endre hastigheten uten å sette maskinen i pausemodus.

## Valg av tilleggsfunksjoner

Velg ønskede tilleggsfunksjoner før programmet startes. Når dette programmet og en relevant tilleggsfunksjon som kan velges sammen med det er valgt, vil den tilhørende indikatorlampen lyse.



Indikatorlamper for tilleggsfunksjonene som ikke kan velges med det aktuelle programmet, vil blinke og et lydvarsel blir gitt.

Videre kan du også velge eller avbryte tilleggsfunksjonene som egner seg for det aktuelle programmet etter at vaskesyklusen har startet. Når vaskemaskinen når det punktet der det

ikke lenger er mulig å velge enkelte tilleggsfunksjoner, vil den lage et lydvarsel og indikatorlampen for den relaterte hjelpefunksjonen vil blinke.



Enkelte funksjoner kan ikke velges sammen. Hvis en tilleggsfunksjon kommer i konflikt med en annen som ble valgt før maskinen startet, vil den første funksjonen avbrytes og den andre tilleggsfunksjonen vil være aktivt. For eksempel: Hvis «Ekstra skylning» velges etterfulgt av «Hurtigvask», vil «Ekstra skylning» avbrytes og «Hurtigvask» forbli aktivt.



En tilleggsfunksjon som ikke kan brukes sammen med programmet, kan ikke velges. (Vennligst se «Program- og forbruks-tabellen»)

Noen programmer har tilleggsfunksjoner som må brukes sammen med det valgte programmet. Disse funksjonene kan ikke avbrytes. Rammen rundt tilleggsfunksjonen vil ikke lyse, bare det indre feltet vil lyse opp.

## Tilleggsfunksjoner

### • Forvask

Forvask er bare nødvendig ved vasking av svært skitten klesvask. Du vil spare energi, vann, vaskemiddel og tid ved ikke å velge forvask.

### • Hurtig+

Når denne funksjonen er valgt, reduseres varigheten på de relevante programmene med 50 %. De optimaliserte vasketrinnene, kraftige mekaniske bevegelser og optimalt vannforbruk sørger for at du oppnår en høy vaskeeffekt, til tross for redusert varighet.

### • Ekstra skylning

Denne funksjonen gjør det mulig for produktet å foreta en ekstra skylning, i tillegg til den som allerede er utført, etter hovedvasken. På den måten kan risikoen for at sensitiv hud (baber, allergikere osv.) påvirkes av små vaskemiddelrester på klesvasken reduseres.

## Funksjoner/programmer som velges ved å holde tasten inne i tre sekunder

### • Trommelrengjøring

Trykk og hold inne tilleggsfunksjonsknapp 1 i tre sekunder for å velge programmet. Brukes med jevne mellomrom (én gang hver 1–2 måneder) for å rengjøre trommelen og oppretthold nødvendig hygiene. Programmet må kjøres med tom maskin. For å oppnå bedre resultater kan du tilsette avkalkingspulver for vaskemaskiner i vaskemiddelbeholder nr. «2». La døren bli stående på gløtt når programmet er ferdig, slik at innsiden av maskinen tørker.



Dette er ikke et vaskeprogram, men et vedlikeholdsprogram for maskinen.

Ikke kjør programmet når det er noe i maskinen. Hvis du prøver å gjøre dette, påviser maskinen at det er klesvask inni og avbryter programmet.

### • Barnesikring

Bruk barnesikringsfunksjonen for å hindre at barn leker med maskinen. Dermed kan du unngå eventuelle endringer i et program som er i gang.



Du kan slå maskinen av og på med **På/Av**-knappen når barnesikringen er aktiv. Programmet gjenopptas maskinen startes igjen

#### Aktivering av barnesikringen:

\* **Trykk og hold inne andre tilleggsfunksjonsknapp** i tre sekunder. "Barnesikring på" vises på skjermen etter «3\_2\_1»-nedtellingen i programvalgskjermen på panelet. Slipp **Andre tilleggsfunksjon**-knapp når denne advarselen vises.

#### Deaktivering av barnesikringen:

\* **Trykk og hold inne andre tilleggsfunksjonsknapp** i tre sekunder. "Barnesikring på" forsvinner fra skjermen etter «3\_2\_1»-nedtellingen i programvalgskjermen på panelet.

### • Antikrøll+

Denne funksjonen velges når den tredje hjelpefunksjonen holdes inne i 3 sekunder og programoppfølgingslampen for det aktuelle trinnet tennes. Når funksjonen er valgt, roterer trommelen i opptil 8 timer for å forhindre at tøyet krøller seg på slutten av programmet. Du kan avbryte programmet og ta ut tøyet når som helst i løpet av denne 8-timers perioden. Trykk på funksjonsvalgknappen eller **På / av**-knappen for å avbryte funksjonen. Lampen for programoppfølging lyser helt til funksjonen avbrytes eller til trinnet er fullført. Når funksjonen ikke deaktiveres, forblir den aktiv i senere vaskesykluser også.

## Sluttid

Med Sluttid-funksjonen kan du utsette programstart i opptil 24 timer. Etter å ha trykket på Sluttid-knappen, vises programmets estimerte sluttid. Hvis Sluttid justeres, tennes Sluttid-indikatoren.

For at Sluttid-funksjonen skal aktiveres programmet fullføres på slutten av den angitte tiden, må du trykke Start/pause-knappen etter å ha justert tiden.

Hvis du vil avbryte sluttidsfunksjonen, trykker du på På/av-knappen for å slå av og på maskinen.



Ikke bruk flytende vaskemidler når du aktiverer sluttidsfunksjonen! Klærne kan bli flekkete.

- Åpne døren, legg i klesvasken og ha i vaskemiddel, etc.
- Velg vaskeprogram, temperatur, sentrifugeringshastighet og tilleggsfunksjoner etter behov.
- Still inn sluttiden etter eget valg ved å trykke på Sluttid-knappen. Sluttid-indikatoren lyser.
- Trykk på Start/pause-knappen. Tidsnedtellingen starter. ":" symbolet i midten av sluttiden på skjermen begynner å blinke.



Ekstra klesvask kan leges inn i løpet av nedtellingen. Mot slutten av nedtellingen, vil sluttidindikatoren slukke, vaskesyklusen starte og tidspunktet for det valgte programmet vises på skjermen.

Når du har fullført valget av sluttid, viser skjermen sluttiden, samt varigheten for det valgte programmet.

### Endre varigheten på sluttiden

Trykk på Sluttid-knappen. Hver gang du trykker på knappen, vil perioden endre seg i trinn på 3 timer, og lyset for valgt sluttid vil lyse.

Avbryter Sluttid-funksjonen

Hvis du ønsker å avbryte nedtellingen av sluttiden og starte programmet umiddelbart:

- Sett sluttiden til null (slett alle skjermene for sluttid) eller hold inne På/av-knappen i 3 sekunder. Sluttidsfunksjonen avbrytes når maskinen slås av og på igjen.
- Deretter velger du programmet du ønsker å kjøre.
- Trykk på start/pause-knappen for å starte programmet.

### Starte programmet

- Start programmet med Start/pause-knappen.
- Programoppfølgingslampen, som viser oppstart av programmet, vil tennes.



Hvis ingen programmer startes og ingen knapper trykkes på i løpet av 10 minutter under programvalgprosessen, slår maskinen seg av automatisk. Displayet og alle indikatorene slukkes.

Informasjon relatert til det valgte programmet vises når du trykker På/av-knappen.

### Dørlås

Maskindøren er utstyrt med et låsesystem som forhindrer åpning av døren når vannivået er høyt.

«Dør låst»-lampen på panelet lyser når døren er låst.

### Endringer som kan gjøres etter at programmet har startet

**Illegging av tøy etter at programmet har startet:**

#### Sett maskinen pause

Trykk på Start/Pause-knappen når dette programmet starter for å sette maskinen i pausemodus. Start/pause-lys og programoppfølgingslampe som indikerer at programmet er i ferd med å begynne å blinke for å indikere at maskinen har gått over til pausemodus. Også lampen til døren vil blinke til døren slippes. Når døren er klar til å åpnes, vil lampen for døråpning, og programlampen og start/pause-lampen fortsette å blinke. Når døren er klar til å åpnes, vil både lampen for døråpning og programlampen slukkes.

#### Endre tilleggsfunksjon, hastighet og temperatur

Avhengig av hvilket trinn programmet har nådd, kan du avbryte eller aktivere tilleggsfunksjonene; se «Valg av tilleggsfunksjoner».

Du kan også endre hastighets- og temperaturinnstillingene; se «Sentrifugehastighetsvalg» og «Temperaturvalg».



Hvis ingen endring er tillatt, blinker den relevante lampen tre ganger.

### Legge inn og ta ut klesvask

- Trykk på start-/pause-knappen for å pause maskinen. Programoppfølgingslyset for det trinnet som maskinen var i da den ble slått over i pausemodus vil blinke.
- Vent til døren kan åpnes.
- Åpne døren og legg i eller ta ut klesvasken.
- Lukk døren.
- Foreta endringer i innstillingene for tilleggsfunksjoner, temperatur og hastighet, hvis nødvendig.
- Trykk på start/pause-knappen for å starte maskinen.

### Maskinen din er utstyrt med en "standby-modus".

Hvis du ikke starter noe program eller venter uten å utføre andre operasjoner mens maskinen er i valgtrinnet etter at den er slått på med På/av-knappen, eller hvis ingen andre operasjoner utføres omtrent 10 minutter etter at programmet du valgte har sluttet, vil maskinen slå seg av. Displayet og alle indikatorene slukkes. Informasjon relatert til det valgte programmet vises når du trykker På/av-knappen. Sjekk at valgene dine er riktige før du starter programmet. Gjør om nødvendig innstillingene dine på nytt. Dette er ingen feil.

### Avbryte programmet

Programmet avbrytes når maskinen slås av og på igjen. Trykk og hold inn **På/av**-knappen i 3 sekunder.



Hvis du trykker på **På/av**-knappen når barnesikringen er aktivert, blir ikke programmet avbrutt. Først må du deaktivere barnesikringen.



Hvis du ønsker å åpne døren etter at du har avbrutt programmet, men det er ikke mulig å åpne døren fordi vannivået i maskinen går over døren åpning, angi **Programvalg**-knappen til programmet **Pumpe+Sentrifuger** og tøm maskinen for vann.

### Programslutt

Sluttlys tenes når programmet er fullført.

Hvis du ikke trykker på noen knapper innen det har gått ti minutter, vil maskinen havne i AV-modus. Displayet og alle indikatorene slukkes.

Når du trykker På/av-knappen vil de fullførte programtrinnene vises.

# Kort brukerveiledning

## Klargjøre maskinen

- Sjekk om slangene er koblet skikkelig til.
- Plugg inn maskinen.
- Åpne vannkranen helt.
- Legg klesvasken inn i maskinen.
- Tilsett vaskemiddel og skyllemiddel.

## Programvalg

- Velg programmet som er egnet i forhold til klesvaskens type, mengde og hvor skittent det er i samsvar med «Program- og forbrukstabellen» og temperatortabellen.

## Valg av tilleggsfunksjoner

Velg ønskede tilleggsfunksjoner før programmet startes. Når et program velges lyser rammene rundt tilleggsfunksjonene som kan velges sammen med programmet. Når en tilleggsfunksjon er valgt, lyser også den indre delen.

## Starte programmet

- Trykk på Start/pause-knappen for å starte opp programmet.
- Programoppfølgingslampe som viser oppstart av programmet, tennes.



Hvis intet program startes opp eller ingen taster trykkes på innen 1 minutt under programvalgsprosessen, vil maskinen skifte til Pause-modus og belysningsnivået på temperatur-, hastighets- og ileggsdørindikatorlampen vil avta. Andre indikatorlamper og indikatorer vil slukkes. Så snart det vrir på Programvalg-knotten eller det trykkes på en av knappene, vil indikatorlampene og indikatorene bli slått på igjen.

## Programslutt

Sluttsymbolet vises på skjermen når programmet er fullført. Hvis du ikke trykker på noen knapper innen det har gått ti minutter, vil maskinen havne i AV-modus. Displayet og alle indikatorene slukkes. Fullførte programtrinn vises på displayet hvis du trykker på På/av-knappen.

## Kansellering av program

Programmet avbrytes når maskinen slås av og på igjen. Trykk og hold **På/av**-knappen nede i tre sekunder.

## Barnesikring

Bruk barnesikringsfunksjonen for å hindre at barn leker med maskinen. Dermed kan du unngå eventuelle endringer i et program som er i gang.



Du kan slå av og på maskinen med **På/av**-knappen når Barnesikring er aktiv. Programmet gjenopptas maskinen startes igjen.

## Slik aktiverer du barnesikringen:

### Trykk og hold inne -knappen for tilleggsfunksjon 2 i tre sekunder.

«Barnesikring aktivert» vises på displayet etter nedtellingen på panelet. Slipp **Tilleggsfunksjonsknapp 2** når dette varselet er vist.

## Slik deaktiverer du barnesikringen:

### Trykk og hold inne -knappen for tilleggsfunksjon 2 i tre sekunder.

«Barnesikring aktivert» blir borte fra displayet etter nedtellingen panelet.

# Vedlikehold og rengjøring

Levetiden på produktet blir lengre og problemer som oppstår hyppig, reduseres hvis det rengjøres ved regelmessige intervaller.

## Rengjøre vaskemiddelskuffen

Rengjør vaskemiddelskuffen med jevne mellomrom (hver 4-5 vaskesyklus), som vist nedenfor, for å unngå oppsamling av vaskemiddel i pulverform over tid.

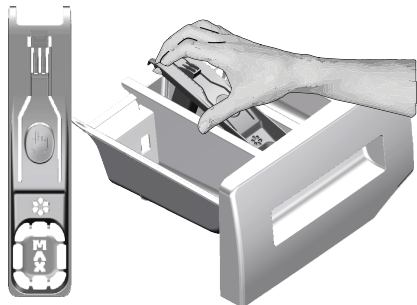

**i** Løft den bakre delen av vannlåsen for å fjerne den, som vist på illustrasjonen.

- Trykk på det prikkede punktet på heverten i skyllemiddelbeholderen, og trekk den mot deg til skuffen er tatt ut av maskinen.

**i** Hvis en større enn en normal mengde vann- og myknerblanding begynner å samles i myknersesjonen, rengjør da vannlåsen.

- Vask vaskemiddelskuffen og vannlåsen med større mengder lunkent vann i en oppvaskkum. Bruk vernehansker eller bruke en passende børste for å unngå å berøre rester i skuffen med huden din når du rengjør skuffen.
- Sett etter rengjøring vannlåsen godt på plass igjen, og sett skuffen tilbake.

## Rengjøre ileggdøren og trommelen

For produkter med trommelrengjøringsprogram, vennligst se Betjening av produktet - Programmer.



Gjenta trommelrengjøringsprosessen hver 2. måned.

Bruk avkalkingsmiddel som egner seg for vaskemaskiner.

Etter hver vask - sjekk at ingen fremmede stoffer er igjen i trommelen.



Hvis hullene på belgen som vises på figuren er blokkerte, åpne hullene ved bruk av en tannstikker.



Fremmede metallstoffer i trommelen vil forårsake rustflekker. Rengjør flekker på trommeloverflaten ved bruk av rengjøringsmidler for rustfritt stål. Bruk aldri stålull eller stålsvamp.



**ADVARSEL:** Bruk aldri svamp eller skrubbe-materialer. Det vil skade de lakkerte og plastbelagte overflatene.

## Rengjøring av huset og kontrollpanelet

Tørk av maskinen med såpevann eller ikke-etsende, milde gel-rengjøringsmidler etter behov, og tørk av med en myk klut.

Bare bruk en myk og fuktig klut til å rengjøre kontrollpanelet.

## Rengjøre vanninntaksfiltrene

Det er et filter på enden av hver vanninntaksventil på baksiden av maskinen, og også i enden av hver vanninntaksslange ved tilkoblingen til kranen. Disse filtrene forhindrer fremmede stoffer og skitt i vannet fra å komme inn i vaskemaskinen. Filtrene skal rengjøres når de blir skitne.

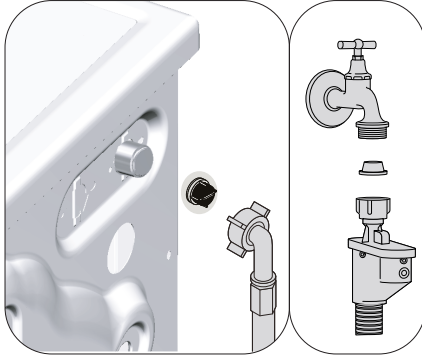

- Steng kranene.
- Fjern mutterne på vanninntaksslangene for å få tilgang til filtrene på vanninntaksventilene. Rengjør dem med en egnet børste. Hvis filtrene er altfor skitne, ta dem ut ved hjelp av tang og rengjør dem.
- Ta ut filtrene på den flate enden av vanninntaksslangene sammen med pakningene, og rengjør nøye under rennende vann.
- Sett godt på plass pakninger og filtre, og trekk til slangemutrene for hånd.

## Tømme resterende vann og rengjøre pumpefilteret

Filtersystemet i maskinen din forhindrer at solide gjenstander, slik som knapper, mynter og fabrikkfibre tilstopper pumpepropellen under tømming av vaskevannet. Dermed vil vannet tømmes uten problemer, og levetiden på pumpen vil forlenges. Hvis maskinen ikke tømmer vannet, er pumpefilteret tilstoppet. Filteret må rengjøres når det er tilstoppet eller hver 3. måned. Vannet må først tømmes for å rense pumpefilteret. I tillegg, før transport av maskinen (f.eks. ved flytting til et nytt hus) eller hvis vannet fryser, kan det hende at vannet må tømmes helt ut.



**ADVARSEL:** Fremmedlegemer som blir liggende i pumpefilteret kan skade maskinen eller kan forårsake støyp problemer.



**ADVARSEL:** Hvis produktet ikke er i bruk, steng kranen, ta av tilførselsslengen og tøm maskinen for vann som en foranstaltning mot enhver mulighet for frost i installasjonsområdet.



**ADVARSEL:** Lukk kranen til tilførselsslengen etter hver bruk.

For å rengjøre skittent filter og tømme vannet:

- Kople fra maskinen for å kutte strømtilførselen.



**ADVARSEL:** Temperaturen på vannet inne i maskinen kan stige opp til 90 °C. For å unngå forbrenningsrisiko, rens filteret etter at vannet i maskinen har fått kjølt seg ned.



- Åpne filterlokket.
- Hvis filteret består av to deler, trykk tappen på filterlokket ned og trekk delen ut mot deg selv.



Du kan fjerne filterdekslet ved å skyve lett nedover med et tynt verktøy med plastspiss, gjennom åpningen over filterdekslet. Ikke bruk verktøy med metallspiss til å fjerne dekslet.

- Noen av våre produkter har nødtømmeslange, og noen har ikke slik slange. Følg trinnene nedenfor for å tømme maskinen for vann.

**Dersom produktet har en nødtømmeslange** for å tømme maskinen for vann:

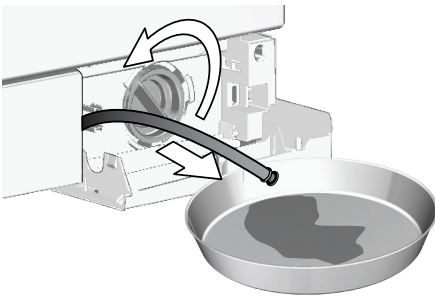

- Dra nødtømmeslangen fram fra der den sitter.
- Plasser en større beholder ved enden av slangen. Tøm ut vannet i beholderen ved å trekke ut pluggen i enden av slangen. Når beholderen er full, blokker inntaket på slangen ved å sette på plass pluggen. Etter at beholderen er tømt, gjenta prosedyren ovenfor for å tømme alt vannet ut av maskinen.

- Når du er ferdig med å tømme maskinen for vann, lukker du enden ved hjelp av pluggen igjen og fester slangen på plass.
- Vri pumpefiltret for å ta det ut.
- Rengjør alle rester inne i filteret, samt fibre, hvis noen, rundt pumpepropellområdet.
- Skift ut filteret.
- Hvis filterlokket består av to deler, lukk filterlokket ved å trykke på klaffen. Hvis det er ett stykke, sett klaffene i den nedre delen på plass først, og trykk deretter på den øverste delen for å lukke.

# Feilsøking

## Programmet starter ikke opp etter at ileggsdøren er lukket.

- Start-/Pause-/Avbryt-knappen ble ikke trykket på. >>> *\*Trykk på art-/Pause-/Avbryt-knappen.*
- Det kan være vanskelig å lukke ileggsdøren hvis du har lagt for mye tøy i maskinen.>>> *Reduser tøymengden, og kontroller at ileggsdøren lukkes ordentlig.*

## Programmet kan ikke startes eller velges.

- Vaskemaskinen kan være i selvbeskyttende modus pga. et forsyningsproblem (linjespenning, vanntrykk etc.). >>> *Trykk på på-/av-knappen i 3 sekunder for å stille maskinen tilbake til fabrikkinnstillingen. («Avbryt programmet»)*

## Vann i maskinen.

- Det kan ha blitt igjen litt vann i produktet på grunn av kvalitetskontrollprosesser i produksjonen. >>> *Dette er ikke en feil, vannet er ikke skadelig for maskinen.*

## Det lekker vann fra bunnen av produktet.

- Det kan være problemer med slanger eller pumpefilter. >>> *Se til at pakningene på vanninntaksslangene er godt festet. Fest slangen godt til kranen.*
- Pumpefilteret er kanskje ikke helt lukket. >>> *Kontroller at pumpefilteret er helt lukket.*

## Maskinen fylles ikke med vann.

- Kranen er kanskje stengt. >>> *Åpne kranen.*
- Vanninntaksslangen er bøyd. >>> *Rett opp slangen.*
- Vanninntaksslangen er tett. >>> *Rengjør filteret.*
- Ileggsdøren er på gløtt. >>> *Lukk ileggsdøren.*

## Maskinen tømmes ikke for vann.

- Vanntømmeslangen kan være tilstoppet eller vridd. >>> *Rengjør eller flat ut slangen*
- Pumpefilteret er tett. >>> *Rengjør pumpefilteret.*

## Maskinen vibrerer eller lager støy.

- Det kan hende maskinen står i ubalanse. >>> *Juster føttene for å stille maskinen jevnt.*
- En hard gjenstand kan ha kommet inn i pumpefilteret. >>> *Rengjør pumpefilteret.*
- Transportsikringsboltene er ikke fjernet. >>> *Fjern transportsikringsboltene .*
- Tøymengden i maskinen kan være for liten. >>> *Legg mer tøy inni maskinen.*
- Maskinen er kanskje overlastet med tøy. >>> *Ta ut litt av vasken fra maskinen eller fordel lasten for hånd, for å balansere den jevnt i maskinen.*
- Maskinen kan stå mot en stiv gjenstand. >>> *Sjekk at maskinen ikke støtter seg til noe.*

## Maskinen stoppet rett etter at programmet startet.

- Maskinen kan ha stoppet midlertidig på grunn av lav spenning. >>> *Den vil gjenoppta driften når spenningen er tilbake på normalt nivå.*

## Maskinen tømmer vannet den tar inn med en gang.

- Tømmeslangen er kanskje ikke i riktig høyde. >>> *Koble til vannuttaksslangen som beskrevet i brukerhåndboken.*

## Ikke noe vann kan ses i maskinen under vasking.

- Vannivået er ikke synlig utenfra vaskemaskinen. Dette er ingen feil.

## Ileggsdøren kan ikke åpnes.

- Dørlåsen aktiveres på grunn av vannivået i maskinen. >>> *Tøm vannet ved å kjøre pumpe- eller sentrifugeprogrammet.*
- Maskinen varmer opp vannet eller utfører sentrifugering. >>> *Vent til programmet er ferdig.*
- Barnelåsen er aktivert. Dørlåsen vil deaktiveres noen minutter etter at programmet er ferdig. >>> *Vent noen minutter til dørlåsen er deaktivert.*
- Ileggsdøren kan sitte fast på grunn av trykket den utsettes for. >>> *Ta tak i håndtaket og skyv og trekk i døren for å løsne og åpne den.*

### Vaskingen tar lenger tid enn tiden som spesifiseres i brukerveiledningen. (\*)

- Vanntrykket er lavt. >>> *Maskinen venter til den tar inn en tilstrekkelig vannmengde for å forhindre dårlig vaske kvalitet på grunn av den reduserte vannmengden. Derfor blir vasketiden lenger.*
- Spenningen kan være lav. >>> *Vasketiden forlenges for å unngå dårlige vaskeresultater når forsyningsspenningen er lav.*
- Inngangstemperaturen på vannet kan være lav. >>> *Tiden som kreves for å varme opp vannet blir lengere under kalde årstider. Og vasketiden kan forlenges for å unngå dårlige vaskeresultater.*
- Antall skyllinger og/eller mengden skyllevann kan ha økt. >>> *Maskinen øker mengden skyllevann når det er behov for god skylling og legger til et ekstra skylletrinn etter behov.*
- Overdrevent mye skum kan ha oppstått og det automatiske skumabsorpsjonssystemet kan ha blitt aktivert på grunn av for mye vaskemiddel. >>> *Bruk anbefalte mengder vaskemiddel.*

### Programtiden teller ikke ned. (På modeller med display) (\*)

- Timeren kan stoppe under vanninntak. >>> *Timerindikatoren vil ikke telle ned før maskinen har tatt inn en tilstrekkelig vannmengde. Maskinen vil vente til det er en tilstrekkelig mengde vann for å unngå dårlig vaskeresultat pga. manglende vann. Timerindikatoren vil gjenoppta nedtellingen etter denne.*
- Timeren kan stoppe under oppvarmingen. >>> *Timerindikatoren vil ikke telle ned før maskinen når den valgte temperaturen.*
- Timeren kan stoppe under sentrifugeringen. >>> *Det automatiske deteksjonssystemet for ubalansert tøy kan være aktivert pga. feil fordeling av tøyet i trommelen.*

### Programtiden teller ikke ned. (\*)

- Det kan være ubalanse på tøyet i maskinen. >>> *Det automatiske deteksjonssystemet for ubalansert tøy kan være aktivert pga. feil fordeling av tøyet i trommelen.*

### Maskinen bytter ikke til sentrifuge trinn. (\*)

- Det kan være ubalanse på tøyet i maskinen. >>> *Det automatiske deteksjonssystemet for ubalansert tøy kan være aktivert pga. feil fordeling av tøyet i trommelen.*
- Maskinen vil ikke sentrifugere hvis vannet ikke har blitt tømt helt. >>> *Kontroller filteret og vannuttaksslangen.*
- Overdrevent mye skum kan ha oppstått og det automatiske skumabsorpsjonssystemet kan ha blitt aktivert på grunn av for mye vaskemiddel. >>> *Bruk anbefalte mengder vaskemiddel.*

### Vaskeytelsen er dårlig: Vasken blir grå. (\*\*)

- Utilstrekkelig mengde vaskemiddel ble brukt over lang tid. >>> *Bruk anbefalt mengde vaskemiddel som passer til vannets hardhet og vasken.*
- Vaskingen ble utført ved lave temperaturer i lang tid over lang tid. >>> *Velg egnet temperatur for vasken som skal vaskes.*
- Utilstrekkelig mengde vaskemiddel brukes med hardt vann. >>> *Hvis det brukes en utilstrekkelig mengde vaskemiddel med hardt vann, sitter skitten på klærne, slik at de blir grå over tid. Det er vanskelig å eliminere denne gråheten når den oppstår. Bruk anbefalt mengde vaskemiddel som passer til vannets hardhet og vasken.*
- For mye vaskemiddel er brukt. >>> *Bruk anbefalt mengde vaskemiddel som passer til vannets hardhet og vasken.*

### Vaskeytelsen er dårlig: Flekker forsvinner ikke, eller vasken blir ikke hvitere. (\*\*)

- Utilstrekkelig mengde vaskemiddel brukes. >>> *Bruk anbefalt mengde vaskemiddel som passer til vasken.*
- Ekstra vask har blitt lagt inn. >>> *Ikke overbelast maskinen. Last med de anbefalte mengdene i "Program- og forbrukstabell".*
- Feil program og temperatur ble valgt. >>> *Velg egnet temperatur for vasken som skal vaskes.*
- Feil type vaskemiddel brukes. >>> *Bruk anbefalt mengde vaskemiddel som passer til vasken.*
- Vaskemiddel har blitt tilsatt i feil del. >>> *Tilsett vaskemiddel i riktig beholder. Ikke bland blekemiddel og vaskemiddel med hverandre.*

### **Vaskeytelsen er dårlig: Oljeflekker vises på klesvasken. (\*\*)**

- Regelmessig trommelrengjøring ikke utført. >>> *Rengjør trommelen regelmessig. Se om dette.*

### **Vaskeytelsen er dårlig: Klærne lukter vondt. (\*\*)**

- Lukter og bakterielag dannes på trommelen som en følge av kontinuerlig vask ved lavere temperaturer og/eller med korte programmer. >>> *La vaskemiddelskuffen og ileggsdøren stå på gløtt etter hver vask. Dermed kan det ikke dannes et fuktig miljø som er bra for bakterier på innsiden av maskinen.*

### **Fargen på klærne er bleket. (\*\*)**

- Ekstra vask har blitt lagt inn. >>> *Ikke overbelast maskinen.*
- Vaskemiddelet kan ha blitt fuktig. >>> *Hold vaskemidler lukket i et fuktfritt miljø, og ikke utsett det for høy temperatur.*
- En høyere temperatur er valgt. >>> *Velg riktig program og temperatur etter type og skittenhetsnivå på vasken.*

### **Den skyller ikke godt nok.**

- Mengden, merket og oppbevaringsforholdene for vaskemiddelet som brukes er ikke riktig. >>> *Bruk et vaskemiddel som passer til vaskemaskinen og vasken. Hold vaskemidler lukket i et fuktfritt miljø, og ikke utsett dem for høy temperatur.*
- Vaskemiddelet har blitt tilsatt i feil del. >>> *Hvis vaskemiddel tilsettes i forvaskbeholderen, selv om forvask ikke velges, kan maskinen ta inn dette vaskemiddelet under skylle- eller tøymyknertrinnet. Tilsett vaskemiddel i riktig del.*
- Pumpefilteret er tett. >>> *Kontroller filteret.*
- Avløpsslangen er brettet. >>> *Kontroller avløpsslangen.*

### **Vasken blir stiv etter vask. (\*\*)**

- Utilstrekkelig mengde vaskemiddel brukes. >>> *Hvis vannets hardhet er høy kan bruk av utilstrekkelig mengde vaskemiddel gjøre at vasken blir stiv over tid. Bruk passende mengde vaskemiddel ifølge vannets hardhet.*
- Vaskemiddelet har blitt tilsatt i feil del. >>> *Hvis vaskemiddel tilsettes i forvaskbeholderen, selv om forvask ikke velges, kan maskinen ta inn dette vaskemiddelet under skylle- eller tøymyknertrinnet. Tilsett vaskemiddel i riktig del.*
- Vaskemiddelet kan være blandet med tøymykneren. >>> *Ikke bland tøymykneren med vaskemiddelet. Vask og rengjør skuffen med varmt vann.*

### **Klærne lukter ikke som tøymykneren. (\*\*)**

- Vaskemiddelet har blitt tilsatt i feil del. >>> *Hvis vaskemiddel tilsettes i forvaskbeholderen, selv om forvask ikke velges, kan maskinen ta inn dette vaskemiddelet under skylle- eller tøymyknertrinnet. Vask og rengjør skuffen med varmt vann. Tilsett vaskemiddel i riktig del.*
- Vaskemiddelet kan være blandet med tøymykneren. >>> *Ikke bland tøymykneren med vaskemiddelet. Vask og rengjør skuffen med varmt vann.*

### **Opphopping av rester i vaskemiddelskuffen. (\*\*)**

- Vaskemiddelet legges i våt skuff. >>> *Tørk vaskemiddelskuffen før du tilfører vaskemiddel.*
- Vaskemiddelet kan ha blitt fuktig. >>> *Hold vaskemidler lukket i et fuktfritt miljø, og ikke utsett det for høy temperatur.*
- Vanntrykket er lavt. >>> *Kontroller vanntrykket.*
- Vaskemiddelet i hovedvaskbeholderen kan ha blitt vått mens vannet til forvasken ble tatt inn. Hullene på vaskemiddelbeholderen er blokkerte. >>> *Kontroller hullene og rengjør dem hvis de er tilstoppet.*
- Det er et problem med vaskemiddelskuffens ventiler. >>> *Ring den autoriserte serviceagenten..*
- Vaskemiddelet kan være blandet med tøymykneren. >>> *Ikke bland tøymykneren med vaskemiddelet. Vask og rengjør skuffen med varmt vann.*
- Regelmessig trommelrengjøring ikke utført. >>> *Rengjør trommelen regelmessig. Se om dette.*

**Det er vaskemiddel igjen på vasken. (\*\*)**

- Ekstra vask har blitt lagt inn. >>> *Ikke overbelast maskinen.*
- Feil program og temperatur ble valgt. >>> *Velg egnet temperatur for vasken som skal vaskes.*
- Feil type vaskemiddel ble brukt. >>> *Velg egnet vaskemiddel for vasken som skal vaskes.*

**For mye skum dannes i maskinen. (\*\*)**

- Feil vaskemiddel brukes i vaskemaskinen. >>> *Bruk et vaskemiddel som anbefales til vaskemaskinen.*
- For stor mengde vaskemiddel brukes. >>> *Bruk anbefalte mengder vaskemiddel.*
- Vaskemiddelet er oppbevart ved feil forhold. >>> *Oppbevar vaskemiddel på et lukket og tørt sted. Ikke lagre på svært varme steder.*
- Noen nettingplagg, som tyll, kan skumme mye på grunn av teksturen. >>> *Bruk mindre vaskemiddel for denne typen plagg.*
- Vaskemiddelet har blitt tilsatt i feil del. >>> *Tilsett vaskemiddel i riktig beholder.*
- Tøymykner tas inn for tidlig. >>> *Det kan være et problem i ventilene eller i tøymyknerdispenseren. Ring den autoriserte serviceagenten.*

**Skum strømmer over i vaskemiddelskuffen.**

- For mye vaskemiddel er brukt. >>> *Bland én spiseskje tøymykner og ½ liter vann og hell blandingen i hovedvaskbeholderen i vaskemiddelskuffen.*
- Tilsett vaskemiddel i maskinen som egner seg for programmene og maksimale laster som indikeres i "Program- og forbrukstabell". Når du bruker ekstra kjemikalier (flekkefjernere, blekemidler osv.), reduser mengden vaskemiddel.

**Vasken forblir våt på slutten av programmet. (\*)**

- Overdrevent mye skum kan ha oppstått og det automatiske skumabsorpsjonssystemet kan ha blitt aktivert på grunn av for mye vaskemiddel. >>> *Bruk anbefalte mengder vaskemiddel.*

- \* Maskinen går ikke til sentrifugeringstrinnet når vasken ikke er jevnt fordelt i trommelen for å unngå skade på maskinen og omgivelsene. Vask skal ordnes og sentrifugeres på nytt.
- \*\* Trommelen har kanskje ikke blitt regelmessig rengjort.>>> *Rengjør trommelen regelmessig.*



**ADVARSEL:** Hvis du ikke kan eliminere problemet selv om du følger instruksjonene i dette avsnittet, ta kontakt med forhandleren eller den autoriserte serviceagenten. Aldri forsøk på å reparere et defekt produkt selv.

## FRASKRIVELSE/ADVARSEL (NO)

Noen (enkle) feil kan håndteres tilstrekkelig av sluttbrukeren uten at det oppstår noe sikkerhetsproblem eller usikker bruk, forutsatt at de utføres innenfor grensene og i samsvar med følgende instruksjoner (se avsnittet "Selvreparasjon").

Derfor, med mindre annet er tillatt i avsnittet "Selvreparasjon" nedenfor, skal reparasjoner rettes til registrerte profesjonelle reparatører for å forhindre sikkerhetsproblemer. En registrert profesjonell reparatør er en profesjonell reparatør som har fått tilgang til instruksjonene og reservedelslisten til dette produktet av produsenten i henhold til metodene beskrevet i lovgivning i henhold til direktiv 2009/125/EF. **Imidlertid er det kun serviceagenten (dvs. autoriserte profesjonelle reparatører) som du kan nå gjennom telefonnummeret som er oppgitt i brukerhåndboken/garantikortet eller gjennom din autoriserte forhandler, som kan gi service under garantibetingelsene. Vær derfor oppmerksom på at reparasjoner av profesjonelle reparatører (som ikke er autorisert av Grundig) annullerer garantien.**

### Selvreparasjon

Selvreparasjon kan gjøres av sluttbrukeren med hensyn til følgende reservedeler: dør, dørhengsel og tetninger, andre tetninger, dørlåsenhet og periferutstyr av plast slik som vaskemiddeldispensere (en oppdatert liste er også tilgjengelig i [support.grundig.com](http://support.grundig.com) fra og med 1. mars 2021).

For å sikre produktsikkerhet og for å forhindre risiko for alvorlig personskade, skal den nevnte selvreparasjonen gjøres i henhold til instruksjonene i brukerhåndboken for selvreparasjon eller instruksjonene som er tilgjengelige på [support.grundig.com](http://support.grundig.com). For din egen sikkerhet, trekk ut produktet før du prøver å reparere det selv.

Reparasjons- og reparasjonsforsøk av sluttbrukere for deler som ikke er oppført i en slik liste og/eller som ikke følger instruksjonene i brukerhåndbøkene for selvreparasjon eller som er tilgjengelige på [support.grundig.com](http://support.grundig.com), kan føre til sikkerhetsproblemer som ikke kan tilskrives Grundig, og vil annullere garantien på produktet.

Derfor anbefales det sterkt at sluttbrukere avstår fra å forsøke å utføre reparasjoner som faller utenfor nevnte liste over reservedeler, og i slike tilfeller kontakter autoriserte profesjonelle reparatører eller registrerte profesjonelle reparatører. Slike forsøk fra sluttbrukere kan tvert imot forårsake sikkerhetsproblemer og skade produktet og deretter føre til brann, flom, elektrisk stød og alvorlig personskade.

Bla. annet følgende reparasjoner rettes til autoriserte profesjonelle reparatører eller registrerte profesjonelle reparatører: motor, pumpeenhet, hovedkort, motorkort, displaykort, ovner osv.

Produsenten/selgeren kan ikke holdes ansvarlig i noe tilfelle der sluttbrukere ikke overholder ovenstående.

Tilgjengeligheten av reservedeler til vaskemaskinen eller vaskemaskinen/tørketrommelen du kjøpte er 10 år. I løpet av denne perioden vil originale reservedeler være tilgjengelige for å bruke vaskemaskinen eller vaskemaskinen/tørketrommelen.



GRUNDIG NORDIC  
GLYNITVEIEN 25, PB 234  
1402 SKI, NORWAY