

GRUNDIG

Vaskemaskin

Bruksanvisning



GWN610P431C



1 Generelle sikkerhetsinstruksjoner

Dette avsnittet inneholder sikkerhetsanvisninger som vil hjelpe til å beskytte mot farer for personskader eller materielle skader. Hvis disse anvisningene ikke følges, vil garantien ugyldiggjøres.

1.1 Sikkerhet for liv og eiendom

- ▶ Produktet skal aldri plasseres på et teppelagt gulv. Dette fører til for lite luftsirkulasjon under maskinen slik at elektriske deler overopphetes. Dette vil forårsake problemer med produktet.
- ▶ Koble fra produktet når det ikke er i bruk.
- ▶ Installasjon og reparasjon må alltid utføres av den autoriserte serviceagenten. Produsenten er ikke ansvarlig for skader som oppstår som følge av prosedyrer utført av uautoriserte personer.
- ▶ Vannforsynings- og tømme-slanger skal alltid være godt festet og være uskadd. Ellers er det fare for vannlekkasje.
- ▶ Mens det er vann i trommelen, skal døren aldri åpnes og filteret skal ikke fjernes. Ellers er det fare for oversvømmelse og personskader på grunn av varmt vann.
- ▶ Ikke bruk makt til å åpne den låste ileggsdøren. Ileggsdøren åpnes automatisk like etter at vaskesyklusen er ferdig. Hvis ileggsdøren ikke kan åpnes, kan du prøve løsningene oppgitt under «Ileggsdør kan ikke åpnes» i avsnittet om feilsøking. Hvis ileggsdøren tvinges åpen, kan døren og låsemekanismen skades.
- ▶ Bruk kun vaskemidler, tøymyknere og tilsetninger som er egnet for automatiske vaskemaskiner.
- ▶ Følg instruksjonene på tekstilmerkingen og vaskemiddelpakningen.

1.2 Sikkerhet for barn

- ▶ Dette produktet kan brukes av barn over 8 år, og av personer med nedsatte fysiske, sensoriske eller mentale evner, eller som har mangelfull erfaring og kunnskap, forutsatt at de får tilsyn eller gis opplæring i sikker bruk av produktet og hvilke farer det medfører. Barn skal ikke leke med produktet. Rengjøring og vedlikehold skal aldri utføres av barn, med mindre de er under tilsyn av en ansvarlig voksen. Barn under 3 år skal holdes unna med mindre de er under kontinuerlig oppsyn.
- ▶ Emballasjen er farlig for barn. Oppbevar emballasjen på et trygt sted og unna barns rekkevidde.

- ▶ Elektriske produkter er farlige for barn. Hold barn på avstand fra produktet når det er i bruk. Ikke la barn leke med produktet. Bruk barnesikringen til å forhindre at barn leker med produktet.
- ▶ Ikke glem å lukke ileggsdøren når du forlater rommet der produktet er plassert.
- ▶ Oppbevar vaskemidler og tilsetningsmidler på et trygt sted utenfor rekkevidde for barn. Lukk lokket på vaskemidlene eller forsegle pakken.

1.3 Elektrisk sikkerhet

- ▶ Hvis produktet har en feil, skal det ikke brukes med mindre det er reparert av en autorisert serviceagent! Det er fare for elektrisk støt!
- ▶ Dette produktet er designet for å gjenoppta driften når strømmen vender tilbake etter et strømbrudd. Hvis du ønsker å avbryte programmet, se delen «Avbryte programmet».
- ▶ Koble produktet til en jordet stikkontakt på en krets med 16 A-sikring. Det er viktig at jordingsinstallasjonen utføres av en kvalifisert elektriker. Selskapet vil ikke være ansvarlig for noen skader som oppstår hvis produktet brukes uten en jordingsinstallasjon i samsvar med lokale forskrifter.
- ▶ Aldri vask produktet ved å spre eller helle vann på det! Det er fare for elektrisk støt!
- ▶ Aldri berør støpselet med våte hender! Kople aldri fra ved å trekke i ledningen. Hold alltid i støpselet med én hånd og trekk det ut med den andre hånden.
- ▶ Produktet må kobles fra strømuttaket under installasjon, vedlikehold, rengjøring og reparasjon.
- ▶ Hvis strømkabelen er skadet må den skiftes ut av produsenten, autorisert service eller en tilsvarende kvalifisert person (helst en elektriker), eller noen som importøren har satt til dette. Dette er for å unngå mulige farer.

1.4 Varme overflater

	<p>Glasset på ileggsdøren blir varmt under vasking med høye temperaturer. Derfor er det spesielt viktig at barn aldri tar på glasset i døren mens produktet er i bruk.</p>
---	--

2 Viktige miljøinstruksjoner

2.1 Overholdelse av WEEE-direktivet

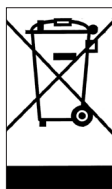

Dette produktet oppfyller det europeiske direktivet (2012/19/EU). Dette produktet bærer et klassifiseringssymbol for avfall fra elektriske og elektroniske produkter (WEEE).

Dette produktet er laget av høykvalitetsdeler og -materialer som kan brukes på nytt, og som er egnet for resirkulering. Derfor skal produktet ikke kastes sammen med normalt husholdningsavfall når brukstiden er over. Ta det med til et oppsamlingssted for gjenvinning av elektrisk og elektronisk utstyr. Forhør deg med

lokale myndigheter for å få opplysninger om nærmeste innsamlingssted.

Samsvar med RoHS-direktivet:

Produktet du har kjøpt er i samsvar med EU RoHS-direktiv (2011/65/EU). Det inneholder ingen skadelige og forbudte materialer som er spesifisert i direktivet.

2.2 Informasjon om emballasjen

Emballasjematerialer for produktet er produsert av resirkulerbare materialer i henhold til nasjonale miljøforskrifter. Emballasjen skal ikke kastes sammen med vanlig husholdningsavfall. Kast dem på spesielle resirkuleringsstasjoner.

3 Tiltent bruk

- Dette produktet er designet for bruk i et hjem. Det egner seg ikke til kommersiell bruk og må ikke brukes til andre formål enn det tiltenkte.
- Produktet kan bare brukes til vasking og skylling av tekstiler som er merket for dette.
- Produsenten frasier seg alt ansvar for skader som oppstår som en følge av feil bruk eller transport.
- Levetiden til produktet er ti år. I løpet av denne perioden vil originale deler være tilgjengelig for å bruke produktet på riktig måte.
- Dette apparatet er beregnet på bruk i husholdninger og lignende installasjoner som:
 - kjøkken til ansatte i forretninger, på kontorer og i andre arbeidsmiljøer;
 - gårdsbygninger;
 - av kunder i hotell, motell og andre boligmiljøer;
 - miljøer for overnatting med frokost.
 - områder for felles bruk i blokker med leiligheter eller i vaskerier.

4 Tekniske spesifikasjoner

Høyde (cm)	84
Bredde (cm)	60
Dybde (cm)	65
Nettvekt (± 4 kg)	75
Enkelt vanninntak / dobbelt vanninntak	
• Tilgjengelig	• / -
Strøminngang (V/Hz)	230 V / 50Hz
Total strøm (A)	10
Total effekt (W)	2200
Hovedmodellkode	128

I samsvar med EU-regulering 1061/2010

Leverandørnavn eller varemerke	GRUNDIG
Modellnavn	GWN610P431C
	7153342500
Nominell kapasitet (kg)	10
Energieffektivitetsklasse / skala fra A+++ (høyeste effektivitet) til D (laveste effektivitet)	A+++
Årlig energiforbruk (kWh) ⁽¹⁾	214
Energiforbruk for standard 60 °C bomullsprogram med full last (kWh)	1,200
Energiforbruk for standard 60 °C bomullsprogram uten full last (kWh)	0,775
Energiforbruk for standard 40 °C bomullsprogram uten full last (kWh)	0,755
Strømforbruk i «avmodus» (W)	0,500
Strømforbruk i «standby-modus» (W)	0,600
Årlig vannforbruk (l) ⁽²⁾	11439
Energiklasse for sentrifugering/tørking / skala fra A (høyeste effektivitet) til G (laveste effektivitet)	B
Maksimal sentrifugeringshastighet (opm)	1400
Gjenværende fuktighetsinnhold (%)	53
Standard bomullsprogram ⁽³⁾	Bomull øko 60 °C og 40 °C
Programtid for standard 60 °C bomullsprogram med full last (min)	280
Programtid for standard 60 °C bomullsprogram uten full last (min)	215
Programtid for standard 40 °C bomullsprogram uten full last (min)	215
Varighet for standby-modus (min)	N/A
Luftbåren, akustisk støy ved vasking/sentrifugering (dB)	53/76
Innebygget	No

⁽¹⁾ Energiforbruk er basert på 220 standard vaskesykluser for bomullsprogrammer på 60 °C og 40 °C med eller uten full last, og forbruk i strømsparende modi. Faktisk energiforbruk er avhengig av hvordan produktet brukes.

⁽²⁾ Vannforbruk er basert på 220 standard vaskesykluser for bomullsprogrammer på 60 °C og 40 °C med eller uten full last. Faktisk vannforbruk er avhengig av hvordan produktet brukes.

⁽³⁾ «Standard 60 °C bomullsprogram» og «standard 40 °C bomullsprogram» er standard vaskeprogrammer som informasjonen på etiketten og fiche stammer fra. Disse vaskeprogrammene er egnet for å vaske normalt, skittens bomullstøy og det er de mest effektive programmene med tanke på vann- og strømförbruk.



ADVARSEL: Forbruksverdiene gjelder for tilfeller der den trådløse nettverksforbindelsen er av.

4.1 Installasjon

- Forhør deg med nærmeste, autoriserte serviceverksted for installasjon av produktet.
- Klargjøring av plassering og elektrisk installasjon, vannforsyning og avløp ved installasjonsstedet er kundens ansvar.
- Sørg for at vanninntaksslengen og vannuttaksslengene, samt strømkabelen ikke brettes, klemmes eller klemmes når produktet skyves inn på plass, etter installasjon eller rengjøringsprosedyrene.
- sørg for at installasjonen og elektriske tilkoblinger av produktet utføres av autorisert servicepersonell. Produsenten skal ikke holdes ansvarlig for skader som oppstår fra prosedyrer som utføres av uautoriserte personer.
- Før installasjon, kontroller visuelt om produktet har noen defekter. Hvis dette er tilfelle, må det ikke installeres. Skadede produkter vil utgjøre en potensielle farer for din sikkerhet.

4.1.1 Riktig installasjonssted

- Plasser produktet på et hardt og jevnt underlag. Ikke plasser det på et teppe med høy kant eller liknende overflater.
- Totalvekten till vaskemaskinen og tørketrommelen – med full last – når de er plassert på toppen av hverandre er ca. 180 kilo. Plasser produktet på et solid og flatt gulv som har tilstrekkelig bæreevne!
- Ikke plasser produktet oppå strømledningen.
- Ikke installer produktet ved steder der temperaturen kan falle under 0 °C.
- Det anbefales å la det være et mellomrom på sidene av maskinen for å redusere vibrasjon og støy.
- Hvis det plasseres på et flertrinns gulv, ikke plasser produktet like ved en kant eller på en plattform.
- Ikke plasser varmekilder som komfyrer, strykejern, ovner o.l. på vaskemaskinen, og ikke bruk dem på produktet.

4.1.2 Fjerne pakningsforsterkningene



Vipp maskinen bakover for å fjerne pakningsforsterkningene. Fjern pakningsforsterkningen ved å trekke i båndet. Ikke gjør dette alene.

4.1.3 Fjerne transportlåsene

- 1 Løsne boltene med en egnet fastnøkkel til de er løse.
- 2 Fjern transportsikringsboltene ved å vri forsiktig.
- 3 Fest plastdekslene som følger med i brukerhåndbokens pose inn i hullene på bakpanelet.

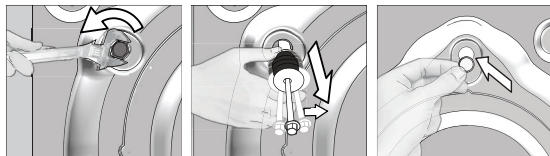

FORSIKTIG: Før du bruker vaskemaskinen må transportboltene fjernes! Hvis ikke vil produktet bli skadet.



Oppbevar transportsikkerhetsboltene på et trygt sted for å kunne bruke dem igjen ved en ny transport av vaskemaskinen i fremtiden.

Installer transportsikkerhetsbolten i motsatt rekkefølge for fjerningsprosedyren.

Produktet skal aldri flyttes uten at transportsikkerhetsboltene sitter godt på plass!

4.1.4 Koble til vannforsyningen



Vannforsyningstrykket som er nødvendig for å bruke maskinen er 1 til 10 bar (0,1 – 1 MPa). Det er nødvendig at 10-80 liter vann strømmer fra den helt åpne kranen i løpet av ett minutt for at maskinen skal kunne brukes problemfritt. Fest en trykkreduserende ventil hvis vanntrykket er høyt.



FORSIKTIG: Modeller med ett vanninntak bør ikke kobles til en varmtvannskran. I et slikt tilfelle vil vasken skades eller produktet havne i beskyttelsesmodus, og da vil det ikke fungere.

FORSIKTIG: Ikke bruk gamle eller brukte vanninntaksslanger på det nye produktet. Dette kan forårsake flekker på vasken.

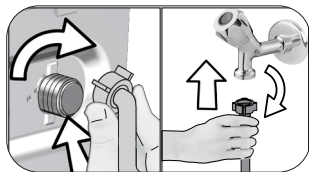

- 1 Stram mutterne på slangen for hånd. Ikke bruk et verktøy når du strammer til mutterne.
- 2 Når slangetilkoblingen er fullført, kontroller om det er noen lekkasjer ved tilkoblingspunktene ved å åpne kranene helt opp. Hvis det oppstår lekkasje, slå av kranen og ta av mutteren. Trekk til mutteren godt etter å ha kontrollert tetningen. For å forhindre vannlekkasjer og skader som oppstår som en følge av det, la kranene være lukket når produktet ikke er i bruk.

4.1.5 Koble vannuttaksslangen til avløpet

- Koble enden av vannuttaksslangen direkte til et avløp, en vask eller utslagsvask.



FORSIKTIG: Avløpet ditt vil bli oversvømmet hvis slangen kommer ut av hylsteret sitt under vannuttak. Videre er det fare for skoldning pga. høye vasketemperaturer! For å forhindre slike situasjoner og for å sørge for at maskinens vanninntak og -uttak fungerer problemfritt, fest inn- og uttaksslange ordentlig.

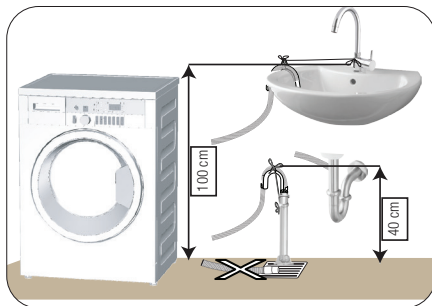

- Koble uttaksslangen til minst 40 cm over bakken, og ikke høyere enn 100 cm.
- Hvis slangen er for høy på gulvnivå eller nær bakken (mindre enn 40 cm over bakken), blir vannuttak vanskeligere og tøyet kan komme ut svært vått. Følg derfor høydene som er beskrevet på figuren.

- For å hindre flyt av avløpsvann tilbake inn i maskinen og for å muliggjøre enkel tømning, ikke senk slangens ende ned i avløpsvann og ikke plasser den mer enn 15 cm ned i avløpet. Hvis den er for lang, kutt den slik at den blir kortere.
- Enden av slangen skal ikke bøyes eller trækkes på og slangen må ikke klemmes mellom avløpet og maskinen.
- Hvis lengden på slangen er for kort, kan du føye til en original forlengelsesslange. Lengden på slangen er kanskje ikke lengere enn 3,2 m. For å unngå vannlekkasjer, må forbindelsen mellom produktets forlengelsesslange og vannuttaksslange monteres godt med en egnet klemme for ikke å gli av eller lekke.

4.1.6 Justere føttene



FORSIKTIG: For å sikre at produktets bruk er stille og vibrasjonsfritt, må det stå i vater og balansert på føttene sine. Balanser maskinen ved å justere føttene. Hvis ikke kan produktet bevege seg ut av plassen og forårsake klemmings- og vibrasjonsproblemer.

FORSIKTIG: Ikke bruk verktøy til å løsne låsemutterne. Hvis du gjør det vil de bli ødelagte.

- 1 Løsne låsemutterne på foten for hånd.
- 2 Juster føttene slik at produktet står i vater og i balanse.
- 3 Stram alle låsemutterne for hånd på nytt.

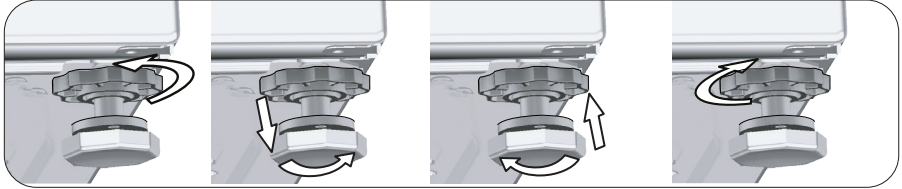

4.1.7 Elektrisk tilkobling

Koble produktet til en jordnet stikkontakt på en krets med 16 A-sikring. Selskapet vil ikke være ansvarlig for noen skader som oppstår hvis produktet brukes uten en jordingsinstallasjon i samsvar med lokale forskrifter.

- Tilkoblingen skal være i samsvar med nasjonale forskrifter.
- Det elektriske strømuttaket må oppfylle kravene for apparatet. Det anbefales å bruke en jordfeilbryter.
- Strømledningens støpsel skal være lett tilgjengelig etter installasjonen.
- Hvis strømverdien på sikringen eller bryteren i huset er mindre enn 16 ampere, få en kvalifisert elektriker til å installere en sikring på 16 ampere.
- Spenningen som oppgis i delen «Tekniske spesifikasjoner» må tilsvare spenningen i strømmettet ditt.
- Ikke foreta tilkoblinger via skjøteledninger eller flerstikksinnretninger.



FORSIKTIG: En ødelagt strømledning skal skiftes ut av en den autoriserte serviceagenten.

4.1.8 Tiltentkt bruk



Før du begynner å bruke produktet, sørg for at alle forberedelser er fullført i samsvar med instruksjonene i delene «Viktige miljø- og sikkerhetsinstruksjoner» og «Installasjon».

For å klargjøre produktet for vasking av tøy, følg først fremgangsmåten i trommelrengjøringsprogrammet. Hvis programmet ikke er den del av maskinen din, følg fremgangsmåten som er beskrevet i del 4.4.2.



Bruk avkalkingsmiddel som egner seg for vaskemaskiner.

Det kan ha blitt igjen litt vann i produktet på grunn av kvalitetskontrollprosesser i produksjonen. Dette forårsaker ingen skade på produktet.

4.2 Klargjøring

4.2.1 Sortering av tøyet

- Sorter tøyet etter stofftype, farge, skittenhetsgrad og tillatt vanntemperatur.
- Følg alltid vaskeanvisningen.

4.2.2 Klargjøre tøyet til vask

- Tøy med metalltilbehør eller -innlegg, som bøyle-BH, beltespenner eller metallknapper, vil skade produktet. Fjern metalldele, eller vask klærne i en vaskepose eller et putetrekk.
- Ta ut alle gjenstander i lommene, som mynter, pennar og binders, og vring lommene og børst dem. Slike gjenstander kan skade produktet eller forårsake støypeproblemer.
- Legg mindre klær, som babysokker og nylonstrømper, i en vaskepose eller et putevar.
- Legg i gardiner uten å trykke dem sammen. Fjern festeanordninger fra gardinene.
- Lukk glidelåser, sy i løse knapper, og reparer hull og revner.
- Vask produkter merket «Tåler maskinvask» eller «Håndvask» bare med et egnet program.
- Ikke vask farget og hvitt tøy sammen. Nye, mørkfargede bomullsstoffer avgir mye farge. Vask disse separat.
- Vanskelige flekker må behandles skikkelig før vask. Hvis du er usikker, kan du sjekke med et tørt rengjøringsmiddel.
- Bruk bare fargestoffer/fargeendrer og avkalkingsmidler som er egnet for maskinvask. Ta alltid hensyn til instruksjonene på emballasjen.
- Vask bukser og ømfintlig tøy på vrangen.
- La plagget av angoraull ligge i fryseren et par timer før vask. Det vil redusere loing.
- Tøy som er utsatt for materialer som mel, kalkstøv, melkepulver e.l., må ristes før de legges i produktet. Slikt støv og pulver på tøyet kan bygge seg opp i de indre delene av produktet over tid og forårsake skade.

4.2.3 Tips for energisparing

Følgende informasjon vil hjelpe deg å bruke produktet på en økologisk og energieffektiv måte.

- Ikke bruk produktet med høyere vekt enn den maksimalt tillatte for det valgte programmet. Ikke overfyll produktet. Se «Program- og forbrukstabell».
- Ta alltid hensyn til temperaturinstruksjonene på vaskemiddelpakken.
- Vask lett skittent tøy ved lave temperaturer.
- Bruk kortere programmer for små mengder lett skittent tøy.
- Ikke bruk forvask og høye temperaturer for vask som ikke er mye tilsmusset eller flekket.
- Hvis du planlegger å tørke vasken i en tørketrommel, velger du den høyeste anbefalte sentrifugeringshastigheten under vaskeprosessen.
- Ikke bruk mer vaskemiddel enn det som er angitt på emballasjen til vaskemiddelet.

4.2.4 Legge i tøyet

1. Åpne døren.
2. Legg tøyet inn i produktet uten å presse det sammen.
3. Lukk døren ved å skyve den til du hører en låselyd. Forsikre deg om at ingen artikler er i klem i døren. Døren er låst mens et program kjører. Dørlåsen låses automatisk opp umiddelbart etter at vaskeprogrammet er fullført. Deretter kan du åpne døren. Hvis døren ikke kan åpnes, kan du prøve løsningene oppgitt under «lleggsdør kan ikke åpnes», i delen om feilsøking.

4.2.5 Riktig ileggsmengde

Maksimal tøyemengde avhenger av typen tøy, skittenhetsgraden og vaskeprogrammet du vil bruke. Produktet justerer automatisk vannmengden i henhold til vekten på tøyet som er lagt i.



ADVARSEL: Følg informasjonen i «Program- og forbrukstabell». Hvis produktet overbelastes, reduseres ytelsen. I tillegg kan det oppstå støv- og vibrasjonsproblemer.

4.2.6 Bruk av vaskemiddel og tøymykner



Når du bruker vaskemiddel, tøymykner, stivelse, stofffarge, blekemiddel eller avkalkingsmiddel: Les instruksjonene fra produsenten på emballasjen, og følg doseringsanvisningene. Bruk helst et målebeger.

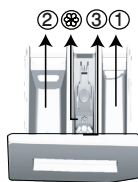

Vaskemiddelskuffen består av tre kammer:

- (1) for forvask
- (2) for hovedvask
- (3) for tøymykner
- (⊕) i tillegg er det en hevert i tøymyknerdelen.

Vaskemiddel, tøymykner og andre rengjøringsmidler

- Ha i vaskemiddel og tøymykner før du starter vaskeprogrammet.
- Ikke la vaskemiddelkammeret være åpent mens en vaskesyklus pågår!
- Når du bruker et program uten forvask, skal du ikke ha vaskemiddel i forvaskkammeret (kammer nr. «1»).
- Når du bruker et program med forvask, skal du ikke ha flytende vaskemiddel i forvaskkammeret (kammer nr. «1»).
- Ikke velg et program med forvask hvis du bruker vaskemiddelpose eller vaskeball. Legg vaskemiddelposen eller vaskeballen inni tøyet i produktet.
- Hvis du bruker flytende vaskemiddel, må du ikke glemme å plassere beholderen med flytende vaskemiddel i hovedvaskkammeret (kammer nr. «2»).

Velg vaskemiddeltype

Vaskemiddeltypen som skal brukes, avhenger av stofftypen og -fargen.

- Bruk ulike vaskemidler for farget og hvit vask.
- Bare vask finvask med spesielle vaskemidler (flytende vaskemiddel, ullsjampo osv.) som er beregnet utelukkende på finvask.
- Ved vask av klær og (senge)tepper i mørke farger anbefales det å bruke flytende vaskemiddel.
- Vask ullplagg med spesielt vaskemiddel for ulltøy.



ADVARSEL: Bruk bare vaskemidler som er produsert spesielt for vaskemaskiner.

ADVARSEL: Bruk ikke såpepulver.

Justere mengden vaskemiddel

Mengden vaskemiddel som skal brukes, avhenger av tøymengden, skittenhetsgraden og vannhardheten.

- Bruk ikke mer enn doseringsmengdene anbefalt på pakningen, for å unngå problemer med for mye skum og dårlig skylling, for å spare penger og for å beskytte miljøet.
- Bruk mindre vaskemiddel for små mengder eller lett skittent tøy.

Bruke tøymykner

Ha tøymykneren i tøymyknerkammeret i vaskemiddelskuffen.

- Ikke overstig (>max<)-nivået angitt i tøymyknerkammeret.
- Hvis tøymykneren ikke lenger er flytende, kan du tynne den ut med vann før du heller den i vaskemiddelskuffen.



ADVARSEL: Ikke bruk flytende vaskemiddel eller andre rengjøringsprodukter enn tøymyknerne som er laget for vaskemaskiner for det formålet å mykgjøre tøy.

Bruke flytende vaskemidler

Hvis produktet inneholder en kopp for flytende vaskemiddel:

- Ha flytende vaskemiddel i kammer nr. «2».
- Hvis det flytende vaskemiddelet ikke er flytende, fortynner du det med vann før du heller det i vaskemiddelbeholderen.

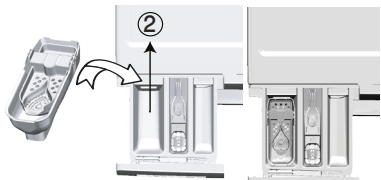

Hvis produktet er utstyrt med en del for flytende vaskemiddel :

- Når du vil bruke flytende vaskemiddel, skal du dra apparatet mot deg. Delen som faller ned, vil fungere som en barriere for flytende vaskemiddel.
- Rengjør om nødvendig apparatet med vann når det er på plass, eller ved å fjerne det.
- Hvis du bruker pulvervaskemiddel, må apparatet festes i topposisjon.

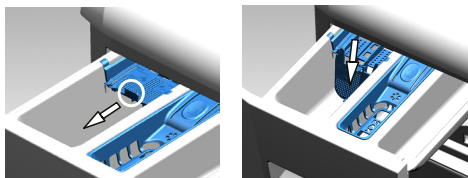

Hvis produktet ikke inneholder en kopp for flytende vaskemiddel:

- Ikke bruk flytende vaskemiddel for forvasken i et program med forvask.
- Flytende vaskemiddel setter flekker på klærne når det brukes sammen med Sluttid-funksjonen for utsatt start. Hvis du skal bruke Sluttid-funksjonen, må du ikke bruke flytende vaskemiddel.

Bruk gel- og tablettvaskemiddel

- Hvis gel-vaskemiddelets konsistens er flytende, og produktet ikke inneholder en spesiell beholder for flytende vaskemiddel, har du gel-vaskemiddelet i kammeret for hovedvask i løpet av første vanninntak. Hvis produktet inneholder en spesiell beholder for flytende vaskemiddel, fyller du vaskemiddel i denne beholderen før du starter programmet.
- Hvis gelvaskemiddelet ikke er flytende eller i form av en kapslet væsketablett, legger du det direkte i trommelen før vasking.
- Legg vaskemidler i tablettform i hovedvaskkammeret (kammer nr. «2») eller rett inn i trommelen før vask.

Bruke stivelse

- Tilsett flytende stivelse, pulverstivelse eller tøyfarge i mykemiddelkammeret.
- Bruk aldri tøymykner og stivelse sammen i samme vaskesyklus.
- Tørk innsiden av maskinens trommel med en fuktig og ren klut etter bruk av stivelse.

Bruke kalkfjerner

- Ved behov for avkalking må du bare bruke kalkfjernere som er produsert spesielt for vaskemaskiner.

Bruke blekemidler

- Velg et program med forvask, og tilsett blekemiddelet på begynnelsen av forvasken. Ikke ha vaskemiddel i forvaskkammeret. Som et alternativ kan du velge et program med ekstra skylning og tilsette blekemiddelet mens maskinen henter vann fra vaskemiddelkammeret i løpet av første skylletrinn.
- Ikke bruk blekemiddel og vaskemiddel ved å blande dem.
- Bruk bare en liten mengde (ca. 50 ml) blekemiddel, og skyll klærne svært godt, siden det forårsaker hudirritasjon.
- Hell ikke blekemiddel på tøyet.
- Bruk ikke blekemiddel med farget tøy.
- Ved bruk av oksygenbasert blekemiddel velger du et program som vasker klærne på lav temperatur.
- Oksygenbasert blekemiddel kan brukes sammen med vaskemiddelet. Hvis konsistensen ikke er den samme som vaskemiddelets, har du vaskemiddel først i kammer nr. «2» i vaskemiddelkuffen. Vent til vaskemiddelet strømmer mens maskinen tar inn vann. Tilsett blekemiddel i samme kammer mens maskinen fremdeles pumper inn vann.

4.2.7 Tips for effektiv vasking

		Klær			
		Lyse og hvite farger	Farger	Svarte og mørke farger	Finvask, ull og silke
		(Anbefalt temperaturområde basert på skittenhetsnivå: 40–90 °C)	(Anbefalt temperaturområde basert på skittenhetsgrad: kaldt til 40 °C)	(Anbefalt temperaturområde basert på skittenhetsgrad: kaldt til 40 °C)	(Anbefalt temperaturområde basert på skittenhetsgrad: kaldt til 30 °C)
Skittenhetsgrad	Svært skittent (vanskelige flekker som gress, kaffe, frukt og blod).	Det kan være nødvendig å forhåndsbehandle flekkene eller velge forvask. Pulverbasert og flytende vaskemiddel som anbefales for hvite klær, kan brukes i doseringer som anbefales for svært skitne klær. Det anbefales å bruke pulvervaskemiddel til å fjerne leire- og jordflekker og flekkene som reagerer på blekemidler.	Pulverbasert og flytende vaskemiddel som anbefales for fargede klær, kan brukes i doseringer som anbefales for svært skitne klær. Det anbefales å bruke pulvervaskemiddel til å fjerne leire- og jordflekker og flekkene som reagerer på blekemidler. Bruk vaskemiddel som ikke inneholder blekemiddel.	Flytende vaskemidler som egner seg til fargede og mørke klær kan brukes i doseringer som anbefales for svært skitne klær.	Bruk helst flytende vaskemidler som er laget for finvask. Ullstoffer og silkeklær må vaskes med spesielle vaskemidler for ull.
	Normalt skitten (For eksempel flekker som er forårsaket av kroppen, på krager og mansjetter.)	Pulverbasert og flytende vaskemiddel som anbefales for hvite klær kan brukes i doseringer som anbefales for normalt skitne klær.	Pulverbasert og flytende vaskemiddel som anbefales for fargede klær kan brukes i doseringer som anbefales for normalt skitne klær. Bruk vaskemiddel som ikke inneholder blekemiddel.	Flytende vaskemidler som egner seg til fargede og mørke klær kan brukes i doseringer som anbefales for normalt skitne klær.	Bruk helst flytende vaskemidler som er laget for finvask. Ullstoffer og silkeklær må vaskes med spesielle vaskemidler for ull.
	Litt skittent (Uten synlige flekker).	Pulverbasert og flytende vaskemiddel som anbefales for hvite klær kan brukes i doseringer som anbefales for litt skitne klær.	Pulverbasert og flytende vaskemiddel som anbefales for fargede klær kan brukes i doseringer som anbefales for litt skitne klær. Bruk vaskemiddel som ikke inneholder blekemiddel.	Flytende vaskemidler som egner seg til fargede og mørke klær kan brukes i doseringer som anbefales for litt skitne klær.	Bruk helst flytende vaskemidler som er laget for finvask. Ullstoffer og silkeklær må vaskes med spesielle vaskemidler for ull.

4.2.8 Vist programtid

Du kan se varigheten til programmet du har valgt på maskinens skjerm mens du velger program. Avhengig av hvor mye tøy du har lagt i maskinen, skum, ubalanserte lasteforhold, endringer i strømtilførselen, vanntrykk og programinnstillinger justeres programvarigheten automatisk mens programmet kjører.

SPESIALTILFELLE: Når programmet startes med Bomull eller Bomull øko-programmet viser displayet varigheten for en halv ladning, som er det vanligste brukstilfellet. Når programmet har startet vil den faktiske ladningen detekteres av programmet etter 20-25 minutter. Hvis den påviste ladningen er større enn en halv ladning, vil vaskeprogrammet justeres deretter og programvarigheten økes automatisk. Du kan følge denne endringen på displayet.

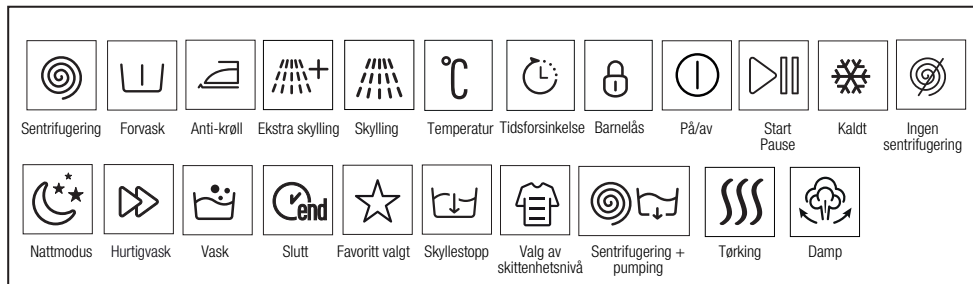

4.3 Bruke produktet

4.3.1 Kontrollpanel

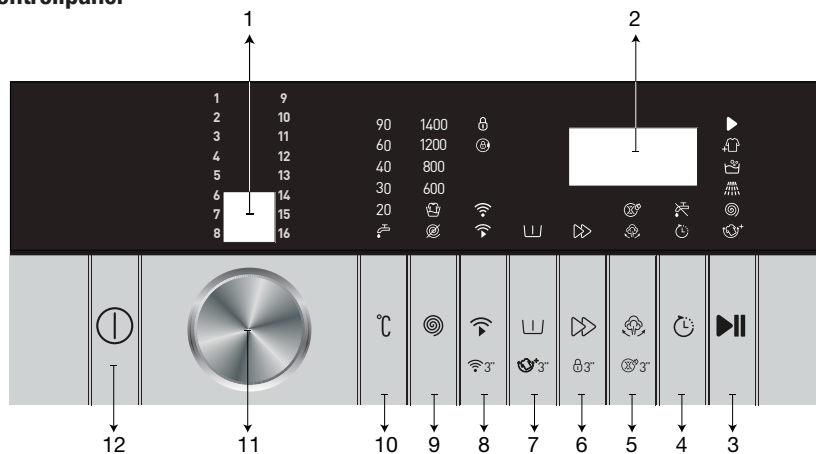

- | | |
|--------------------------------------|---|
| 1 – Programvalgsskjerm | 7 - Tilleggsfunksjonsknapp 2 |
| 2 – Display for varighetsinformasjon | 8 - Tilleggsfunksjonsknapp 1 (fjernbetjeningsknapp) |
| 3 – Start/pause-knapp | 9 - Knapp for justering av sentrifugeringshastighet |
| 4 – Tidsforsinkelsesknapp | 10 - Temperaturjusteringsknapp |
| 5 – Tilleggsfunksjonsknapp 4 | 11 - Programvalgsbryter |
| 6 - Tilleggsfunksjonsknapp 3 | 12 - På/av-knapp |

4.3.2 Skjermssymboler

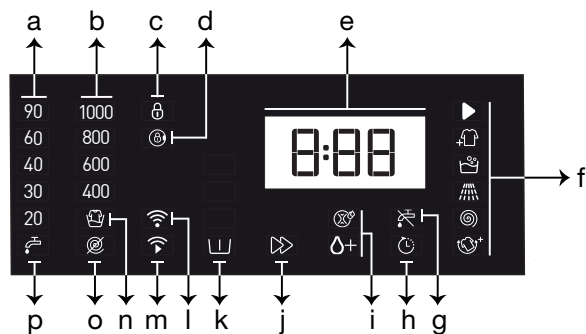

- | | |
|---|---|
| a- Temperaturindikator | i- Indikatorer for tilleggsfunksjoner 3 |
| b- Indikator for sentrifugeringshastighet | j- Indikator 2 for tilleggsfunksjon |
| c- Symbol for barnesikring aktivert | k- Indikator 1 for tilleggsfunksjon |
| d- Symbol for dørlås aktivert | l- Indikator for Internett-forbindelse |
| e- Informasjon om varighet | m- Fjernbetjeningsindikator |
| f- Indikator for programoppfølging | n- Skyllestoppindikator |
| g- Ikke noe vann-indikator | o- Ingen sentrifugerings-indikator |
| h- Utsatt start aktivert-indikator | p- Kaldt vann-indikator |



Bilder som brukes i denne delen for å beskrive produktet er skjematisk og det kan forekomme at de ikke er nøyaktig de like det aktuelle produktet.

4.3.3 Program- og forbrukstabell

NO	Program (°C)	Maks. last (kg)	Vannforbruk (l)	Energiforbruk (kWh)	Maks. hastighet***	Ekstrafunksjon				Valgbart temperaturområde °C
						Damp	Hurtigvask	Forvask	Antikrøll+	
Bomull Hvitt/Kulørt	90	10	96	2,65	1400	•	•	•	•	Kaldt-90
	60	10	96	1,90	1400	•	•	•	•	Kaldt-90
	40	10	94	1,10	1400	•	•	•	•	Kaldt-90
Bomull Eco	60**	10	60	1,200	1400					Kaldt-60
	60**	5	46	0,775	1400					Kaldt-60
	40**	5	46	0,755	1400					Kaldt-60
Syntetisk	60	4	71	1,30	1200	•	•	•	•	Kaldt-60
	40	4	65	0,80	1200	•	•	•	•	Kaldt-60
Mini 14'	90	10	76	2,30	1400	•	•		•	Kaldt-90
	60	10	76	1,30	1400	•	•		•	Kaldt-90
	40	10	74	0,20	1400	•	•		•	Kaldt-90
Mini 14' + Hurtigvask	30	2	44	0,15	1400	•	•		•	Kaldt-90
Ull	40	2	55	0,46	1200					Kaldt-40
Finvask	40	4	48	0,75	800					Kaldt-40
Skjorter	60	4	57	1,25	800	•	•	•	•	Kaldt-60
Undertøy	30	1	74	0,25	600					Kaldt-30
Mørkt tøy / Jeans	40	4	85	0,95	1200	•	•	•	•	Kaldt-40
Outdoor / Sportstøy	40	4	50	0,50	1200			•		Kaldt-40
Flekkprogram	60	5	83	1,50	1400		•	•		30-60
Dyne / Dun	40	-	85	0,80	1000	•				Kaldt-60
Hygiene+	60	10	125	2,90	1400	*				20-90
Trommelrengjøring+	90	-	84	2,45	600	*				90
Downloaded Program*****										
Gardiner	40	2	85	0,75	800			•		Kaldt-40
Myke leker	40	2	70	0,46	600					Kaldt-40
Blanding	40	4	70	0,85	800	•	•	•	•	Kaldt-40
Håndklær	60	4	95	0,80	1000	•				Kaldt-60

• : Kan velges.

* : Automatisk valgt, kan ikke avbrytes.

** : Energimerkingsprogram (EN 60456 utg. 3)

*** : Hvis maksimal sentrifugeringshastighet for maskinen er lavere enn denne verdien, kan du bare velge ett alternativ opptil den maksimale sentrifugeringshastigheten.

***** : Disse programmene kan brukes med HomeWhiz-appen.

- : Se programbeskrivelsen for maksimal mengde innlagt tøy.

 ** «Bomull øko 40 °C og Bomull øko 60 °C er standardprogrammer.» Disse programmene er kjent som «40 °C bomull standardprogram» og «60 °C bomull standardprogram». Disse programmene angis med symbolene   på panelet.



Tilleggsfunksjonene i tabellen kan variere etter hvilken modell av maskinen du har.

Vann- og strømforbruk kan variere i henhold til endringer i vanntrykk, vannhardhet, temperatur, romtemperatur, type og mengde klesvask, valg av tilleggsfunksjoner og sentrifugeringshastighet, samt endringer i elektrisk spenning.

Du kan se vasketiden til programmet du har valgt på maskinens skjerm mens du velger program. Avhengig av mengden klesvask du har lagt inn i maskinen, kan det være en differanse på 1–1,5 time mellom den varigheten som vises på skjermen og vaskeklusens faktiske varighet. Varigheten korrigeres automatisk rett etter at vaskeprogrammet har startet.

«Valgmøder for tilleggsfunksjoner kan endres av produsenten. Nye utvalgsmodeller kan legges til, eller de eksisterende kan bli fjernet.»
«Sentrifugeringshastigheten på vaskemaskinen kan variere fra program til program, men sentrifugeringshastigheten kan ikke overstige vaskemaskinens maksimale sentrifugeringshastighet».

Veiledende verdier for Syntetisk programmer (NO)

	Laest (kg)	Vannforbruk (l)	Energiforbruk (kWh)	Programvarighet* (min)	Gjenværende fuktighetsinnhold (%) **	
					≤ 1000 opm	> 1000 opm
Syntetisk 60	4	71	1,30	125/160	45	40
Syntetisk 40	4	65	0,80	125/160	45	40

* Du kan se vasketiden til programmet du har valgt på maskinens skjerm. Det er normalt at små forskjeller kan oppstå mellom tiden som vises på skjermen og den faktiske vasketiden.

** Verdier for gjenværende fuktighet varierer avhengig av valgt sentrifugehastighet.

4.3.4 Programvalg

- 1 Finn ut om programmet egner seg for mengde klesvask og skittenhetsgrad i henhold til «Program- og forbrukstabell».



Programmene er begrenset til den høyeste sentrifugeringshastigheten som er egnet for stofftypen.

Når du velger et program, skal du alltid vurdere stofftype, farge, skittenhetsgrad og egnet vanntemperatur.

Velg alltid den laveste temperaturen som er egnet. Høyere temperatur betyr høyere strømforbruk.

- 2 Bruk **Programvalg**-bryteren til å velge ønsket program.

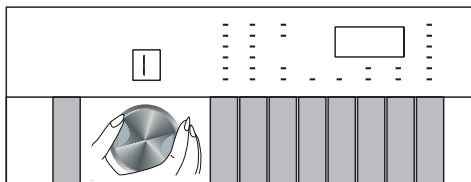

4.3.5 Programmer

• Bomull Eco

Brukes til vask av normalt skitne, slitesterke bomulls- og lintøy. Selv om det er lengere enn andre programmer, sparer det mer energi og vann. Faktisk vasketemperatur kan avvike fra oppgitte verdier. Når du vasker mindre mengde klesvask (f.eks. Halv kapasitet eller mindre), kan varigheten på programtrinnene automatisk bli kortere. Dette vil sørge for at vann- og energiforbruket reduseres, som igjen vil føre til mer økonomisk vasking.

• Bomull Hvitt/Kulørt

Du kan vaske solide bomullsstoffer (laken, sengetøy, badekåper, undertøy ol.) med dette programmet. Når du trykker på hurtigvasktasten, blir programvarigheten vesentlig kortere og vaskeeffektiviteten sikres ved bruk av kraftigere vaskebevegelser. Hvis du ikke velger hurtigvaskfunksjonen, sikres overlegen vasking og skylling av svært skitten klesvask.

• Syntetisk

Du kan bruke dette programmet til å vaske t-skjorter, syntetisk / bomullsblending etc. Programvarens varighet er spesielt kortere, og effektiv vaskevirkning sikres. Hvis du ikke velger hurtigvasktasten, sikres overlegen vasking og skylling av svært skitten klesvask.

• Ull

Bruk dette programmet til å vaske ulltøy. Velg egnet temperatur i henhold til merkingen på tøy. Klesvasken ditt vil bli vasket med svært skånsomme bevegelser for å unngå skade.

• Hygiene+

Påføring av damptrinnet i begynnelsen av programmet sikrer at skitten enkelt blir myk.

Bruk dette programmet for klesvask som krever anti-allergisk, hygienisk og intensiv vasking i høy temperatur i lang tid, for eksempel barneklær, sengetøy, sengetøy, undertøy og lignende bomull. Det høyt hygienivå sikres av dampbruken før programmer, lang oppvarmingstid og ekstra skylletrinn.

• Programmet er testet av «The British Allergy Foundation - Allergy UK» mens temperaturen var 60 °C, og effektiviteten i å eliminere bakterier og mugg, samt allergener, er sertifisert.



Det britiske allergiforbundet er kjent som Allergy UK. Godkjenningsemerket er utformet for å gi veiledning til personer som ønsker informasjon om produktet reduserer antallet allergener i miljøet det er installert, eller om det begrenser / reduserer / eliminerer allergenene. Formålet er å gi bevis på at produktene er testet vitenskapelig eller gjennomgått for å vise målbare resultater.

• Dyne / Dun

Bruk dette programmet til å vaske fiberdynner som er merket «maskinvaskbar». For å unngå skade på maskinen eller dyne, må du kontrollere at dynen er lagt riktig inn i maskinen. Fjern dekslet på dynen før du legger på maskinen. Brett dynen i to før du legger den inn i maskinen. Pass på at dyne ikke kommer i kontakt med belgen eller glasset.

Bruk også dette programmet til å vaske ned jakker, vester, jakker osv. Som har en «maskinvaskbar» tag.



Ikke legg i maskinen mer enn en dobbelfiber dyne (200 x 200 cm).

Ikke vask bomulldynner, bomullspulver etc. i maskinen.



ADVARSEL: Ikke bruk vaskemaskinen til å vaske andre materialer enn matter, tepper etc. Det kan føre til permanent skade på maskinen.

• Sentrifug.+Utpumpn.

Bruk dette programmet til å fjerne vannet på klærne / i maskinen.

• Skylling

Brukes når du vil skylle eller bruke stivelse separat.

• Gardiner

Bruk dette programmet til å vaske tyll og gardiner. Fordi den finmaskede strukturen fører til overdreven skumdannelse, må du ha en liten mengde vaskemiddel inn i hovedvaskammeret. Takket være den spesielle sentrifugeprofilen til dette programmet, oppstår mindre krølling på gardiner og tyll. Ikke overbelast maskinen for å unngå skade på gardiner.



Til dette programmet anbefales det å bruke spesielle vaskemidler som er laget for gardiner, i kammeret for vaskemiddel.

• Skjorter

Bruk dette programmet til å vaske bomullsskjorter, syntetiske og stoff med syntetiske blandinger sammen. Dette programmet sikrer at klærne dine rynker mindre. Når du trykker på hurtigvaskfunksjonen, utføres forbehandlingen.

• Påfør forbehandlingskemikalier direkte på plagget, eller tilsett det sammen med vaskemidler når maskinen begynner å ta inn vann i kammeret for vaskepulver. På denne måten vil det ta deg mye kortere tid å oppnå vaskeytelsen du normalt vil få med en vanlig vaskesyklus. Livetiden på skjorter vil være lengre.

• Mini 14

Bruk dette programmet til å vaske lite skittent bomullstøy på kort tid. Du kan redusere programtiden med 14 minutter ved å velge hurtigvaskfunksjonen. Når hurtigvaskfunksjonen er valgt, kan du vaske maksimalt 2 to kg klesvask.

• Mørkt tøy / Jeans

Bruk dette programmet til å beskytte fargen på mørkt tøy og dongeriplagg. Dette programmet gir høy effektivitet i vask, takket være en spesiell trommebevegelse, selv ved lave temperaturer. Det er anbefalt å bruke flytende vaskemiddel eller vaskemiddel for ull for mørkt tøy. Ikke vask ømfintlige klær som inneholder ull osv. I dette programmet.

• Blanding

Du kan bruke dette programmet til å vaske bomull og syntetisk sammen uten å måtte sortere dem.

• Finvask

Du kan bruke dette programmet til å vaske finvask som bomull / syntetisk tøy, blandet strikketøy eller sokker. Vaskebevegelser i dette programmet er mer skånsomme. Still temperaturen til 20 grader, eller bruk kaldvask-alternativet for å bevare fargene på tøy.

• Undertøy

Du kan bruke dette programmet til å vaske vaskbare ømfintlige klær eller kvinneundertøy. Liten mengde vask må vaskes i en veskepose. Spenner og knapper må være festet, og klær med glidelås skal bli glidelås.

• Outdoor / Sportstøy

Bruk dette programmet til å vaske utendørs / sportsklær som inneholder bomull / syntetisk blanding, samt vannrette klær som gore-tex. Dette programmet vasker tøyet ditt på en ømfintlig måte med spesielle svingbevegelser.

• Flekkprogram

Vaskemaskinen har et spesielt flekkprogram som sikrer at ulike typer flekker fjernes på den mest effektive måten. Bruk dette programmet kun til solid, fargeekte bomull. Ikke vask ømfintlige eller ikke-fargeklær i dette programmet. Du bør sjekke klistremerkene for klær før vasking (anbefales for skjorter, bukser, shorts, t-skjorter, babyklær, pyjamas, forklær, bordduker, sengetøy, dynetrekk, badehåndklær, vanlige håndklær, sokker og bomullsundertøy). Du kan bruke det automatiske flekkprogrammet til å vaske 24 typer flekker, inndelt i to ulike grupper i henhold til valg av hurtigvaskfunksjon. Du finner flekkgruppene basert på valg av hurtigvaskfunksjon. Du finner flekkgruppene basert på valg av hurtigvaskfunksjon.

Når hurtigvaskfunksjonen er valgt:		
Blod	Te	Rødvin
Sjokolade	Kaffe	Karri
Pudding	Fruktjuice	Syltetøy
Egg	Ketsjup	Kull

Når hurtigvaskfunksjonen ikke er valgt:		
Smør	Svette	Salatdressing
Gress	Skitten krage	Sminke
Jord	Matrester	Maskinolje
Coca-Cola	Majones	Babymat

- Velg flekkprogrammet.
- I de flekkgruppene som er angitt ovenfor, finn hvilken type flekk du vil fjerne, og velg knappen for valgmoduser for tilleggsfunksjoner for å velge den aktuelle gruppen.
- Les nøye merkelappen og sørg for at valgt temperatur og spinnhastighet er riktig.

• Downloaded Program (Last ned program)

Dette er et spesialprogram som tillater at du laster ned andre programmer når du ønsker det. Ved oppstart er det et program som du kan se med HomeWhiz-appen som standard. Du kan imidlertid bruke HomeWhiz-appen til å velge et program fra det forhåndsfastsatte programsettet, og deretter endre og bruke det.



Hvis du vil bruke funksjonene HomeWhiz og fjernbetjeningsfunksjoner, må du velge Last ned program. 4.3.15 Se delen HomeWhiz og fjernbetjeningsfunksjoner for mer informasjon.

• Myke leker

Ømfintlige stoffer i leker må vaskes på finvask på grunn av det skjøre stoffet og fibre og tilbehørene de inneholder. Programmet for myke leker har rolige vaskebevegelser og lav sentrifugeringshastighet, noe som beskytter lekene under sentrifugering. Det anbefales å bruke flytende vaskemiddel.



Skjøre leker med harde overflater må aldri vaskes i maskinen.

Leker må ikke vaskes sammen med vanlig klesvask, da de kan skade klærne.

• Håndklær

Bruk dette programmet til å vaske slitesterkt bomullstøy, f.eks. håndklær. Legg håndklærne i maskinen på en slik måte at de ikke berører belgen eller glasset.

4.3.6 Temperaturvalg

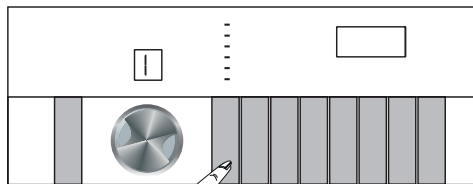

Når et nytt program velges, vises temperaturen som anbefales for dette programmet på temperaturindikatoren. Det kan hende at den anbefalte temperaturen ikke er den høyeste temperaturen som kan velges for det aktuelle programmet.

Trykk på knappen for **temperaturjusteringsknappen** for å endre temperaturen. Temperaturen vil reduseres gradvis.



Ingen endringer kan utføres for programmer der temperaturjustering ikke er tillatt.

Du kan også endre temperaturen etter at vasken har startet. Denne endringen kan utføres hvis vaskerinnene tillater det. Hvis de ikke tillater det, kan det ikke gjøres.

4.3.7 Sentrifugehastighetsvalg

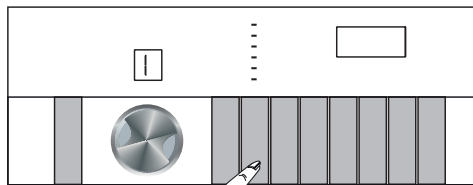

Når du velger et nytt program, vises den anbefalte sentrifugeringshastigheten for det valgte programmet på indikatoren for **sentrifugeringshastighet**.



Det kan hende at den anbefalte sentrifugeringshastigheten ikke er den høyeste temperaturen som kan velges for det aktuelle programmet.

Trykk på knappen for **justering av sentrifugeringshastighet** for å endre sentrifugeringshastigheten. Sentrifugeringshastigheten vil reduseres gradvis.

Deretter, avhengig av hvilken modell av produktet du har, vises alternativene «☒»Skyllestopp» og «☉» Ingen sentrifugering» på displayet.

Hvis du ikke kommer til å ta ut klærne umiddelbart etter at programmet er ferdig, kan du bruke **skyllestopp**-funksjonen for å la tøyet bli liggende i det siste skyllevannet, for å hindre dem fra å bli krøllete når det ikke er vann igjen i maskinen.

Denne funksjonen stopper klesvasken i siste skylling.

Dersom du ønsker å sentrifugere klesvasken ditt etter skyllestoppfunksjonen:

- Juster **sentrifugeringshastigheten**.

- Trykk på **Start/pause**. Programmet gjenopptas. Maskinen vil tømme vannet og sentrifugere klærne

Hvis du vil tømme ut vannet på slutten av programmet uten å sentrifugere, bruker du funksjonen **Ingen sentrifugering**-funksjonen.



Ingen endringer kan utføres for programmer der endring i sentrifugeringshastighet ikke er tillatt.

Du kan også endre sentrifugeringshastigheten etter at vaskeprogrammet har startet. Hvis de ikke tillater det, kan det ikke gjøres.

Skyllestopp

Hvis du ikke kommer til å ta ut klærne umiddelbart etter at programmet er ferdig, kan du bruke skyllestoppfunksjonen for å la klesvasken bli liggende i det siste skyllevannet, for å hindre dem fra å bli krøllete når det ikke er vann igjen i maskinen. Trykk på Start/pause-knappen etter denne prosessen hvis du ønsker å tømme maskinen for vann uten å sentrifugere klesvasken. Programmet vil gjenoppta hvor det sluttet, tømme vannet og så er det ferdig.

Hvis du ønsker å sentrifugere klesvasken mens det befinner seg i vannet, justerer du sentrifugehastigheten og trykker på Start/pause-knappen. Programmet gjenopptas. Vannet blir tørt, klesvasken blir sentrifugert og programmet ender.

4.3.8 Valg av tilleggsfunksjoner

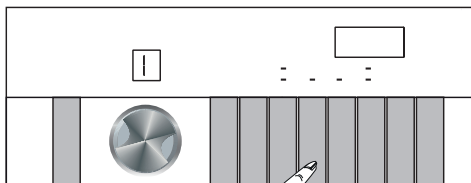

Velg ønskede tilleggsfunksjoner før programmet startes. Når et program er valgt, vil symbolene for tilleggsfunksjonene som er valgt med programmet lyse.



Når du trykker på en tilleggsfunksjonsknapp som ikke kan velges med det gjeldende programmet, avgir vaskemaskinen en varsellyd.

Videre kan du også velge eller avbryte tilleggsfunksjonene som egner seg for det aktuelle programmet etter at vaskesyklusen har startet. Når vaskemaskinen når det punktet der det ikke lenger er mulig å velge enkelte tilleggsfunksjoner, vil den lage et lydvarsel.



Enkelte funksjoner kan ikke velges sammen. Hvis en tilleggsfunksjon kommer i konflikt med en annen som ble valgt før maskinen startet, vil den første funksjonen avbrytes og den andre tilleggsfunksjonen vil være aktivt.

En tilleggsfunksjon som ikke kan brukes sammen med programmet, kan ikke velges. (Vennligst se «Program- og forbruks-tabellen»)

Noen programmer har tilleggsfunksjoner som må brukes sammen med det valgte programmet. Disse funksjonene kan ikke velges bort.

4.3.8.1. Tilleggsfunksjoner

• Forvask

Forvask er bare nødvendig ved vasking av veldig skitten klesvask. Du vil spare energi, vann, vaskemiddel og tid ved ikke å velge forvask.

• Hurtigvask

Når denne funksjonen er valgt, reduseres varigheten på de relevante programmene med 50 %.

De optimaliserte vasketrinnene, kraftige mekaniske bevegelser og optimalt vannforbruk sørger for, høy vaskeytelse oppnås til tross for redusert varighet.

• Damp

Bruk dette programmet for å redusere rynkene og forkort stryketiden for en liten mengde bomull, syntetiske eller blandede klær som ikke er flekkete.

• Fjernbetjening

Du kan bruke denne tilleggsfunksjonstasten til å koble produktet til smartheter. Du finner mer detaljert informasjon under 4.3.15 HomeWhiz-funksjon og fjernbetjeningsfunksjon.

• Spesialprogram

Denne tilleggsfunksjonen kan bare brukes for programmer for bomull og syntetisk sammen med HomeWhiz-appen. Når denne tilleggsfunksjonen er aktivert, kan du legge til opptil fire ekstra skylletrinn i programmet. Du kan velge og bruke enkelte tilleggsfunksjoner selv om de ikke finnes på produktet ditt. Du kan øke og redusere varigheten av programmer for bomull og syntetisk innenfor et sikkert område.



Når tilleggsfunksjonen for det egendefinerte programmet er valgt, blir vaskeytelsen og strømforbruket annerledes enn angitt.

4.3.8.2 Funksjoner/programmer som velges ved å holde tasten inne i tre sekunder

• Trommelrengjøring+ 3"

Trykk på og hold inne knappen for tilleggsfunksjon 4 i tre sekunder for å velge programmet. Brukes med jevne mellomrom (én gang hver 1–2 måneder) for å rengjøre trommelen og oppretthold nødvendig hygiene. Damp brukes før programmet for å mykne rester i trommelen. Programmet må kjøres med tom maskin. For å oppnå bedre resultater kan du tilsette kalkfjerningsmiddel i pulverform for vaskemaskiner i vaskemiddelbeholder nr. «2». La døren bli stående på gløtt når programmet er ferdig, slik at innsiden av maskinen tørker.



Dette er ikke et vaskeprogram. Det er et vedlikeholdsprogram.

Ikke kjør programmet med gjenstander/tøy i maskinen. Hvis du prøver å gjøre det, oppdager maskinen at det er klesvask inni og avbryter programmet.

Når Trommelrengjøring+ er valgt, vil programvalgskjermen for vaskemaskinen se slik som vist på figuren nedenfor. 

• Antikrøll+ 3"

Hvis du trykker og holder inne tilleggsfunksjonsknapp 2 i tre sekunder, velges denne funksjonen og programoppfølgingslampen for det aktuelle programmet slås på. Når denne funksjonen er valgt, vil trommelen rotere i opptil åtte timer for å sikre at klærne ikke krøller på slutten av programmet. Når som helst i løpet av disse åtte timene, kan du avbryte programmet og tømme maskinen. Trykk på funksjonsvalgknappen eller På / av-knappen for å avbryte funksjonen. Lampen for programoppfølging lyser helt til funksjonen avbrytes eller til trinnet er fullført. Når funksjonen ikke deaktiveres, forblir den aktiv i senere vaskesykluser også.

• Barnesikring 3"

Bruk barnesikringsfunksjonen for å hindre at barn leker med maskinen. Dermed kan du unngå eventuelle endringer i et program som er i gang.



Når barnesikringen er aktivert, kan du trykke På / av-knappen for å slå maskinen på eller av. Når du slår på maskinen igjen, vil programmet gjenoppta fra der den ble stoppet med barnesikringen aktivert.

Hvis noen tast trykkes mens er aktivert, høres et lydvarsel og barnesikringsikonet blinker.

Barnesikring kan ikke velges mens fjernbetjeningsfunksjonen er aktivert.

Aktivering av barnesikringen:

Trykk på og hold inne knappen for tilleggsfunksjon 3 i tre sekunder for å velge programmet. Når nedtellingen «CL 3-2-1» på skjermen slutter, vises «CL On» (Barnesikring på) -ikonet. Slipp tilleggsfunksjonsknapp 3 når denne advarselen vises.

Deaktivering av barnesikringen:

Trykk på og hold inne knappen for tilleggsfunksjon 3 i tre sekunder for å velge programmet. Når nedtellingen «CL 3-2-1» på skjermen slutter, slukkes «CL Off» (Barnesikring av) -ikonet.

• Indikator for Trådløs nett-forbindelse

Du kan bruke funksjonen for Bluetooth-forbindelse til å koble maskinen til smartenheten din. På denne måten kan du bruke smartenheten til å få informasjon om maskinen og styre den.

Slik aktiveres en trådløs tilkobling:

Trykk på og hold inne knappen for tilleggsfunksjon 1 i tre sekunder for å velge programmet. Etter nedtelling «3-2-1» på skjermen, vil «På»-symbolet bli vist. Slipp tilleggsfunksjonsknapp 1 når denne advarselen vises. Ikonet for trådløs tilkobling blinker mens produktet kobles til Internett. Hvis tilkoblingen lykkes, vil ikonets lys forbli på.

Slik aktiveres en trådløs tilkobling:

Trykk på og hold inne knappen for tilleggsfunksjon 1 i tre sekunder for å velge programmet. Etter nedtelling «3-2-1» på skjermen, vil «På»-symbolet bli vist.



For at den trådløse tilkoblingen skal aktiveres, må første oppsett av HomeWhiz-appen være fullført. Etter oppsettet, hvis du trykker på tilleggsfunksjonstasten 1 mens programvalgknappen er i «Last ned program»-posisjon, vil trådløs tilkobling bli aktivert automatisk.

4.3.9 Sluttid

Tidvisning

Mens programmet kjører, vises tiden som gjenstår til slutten av programmet i timer og minutter, f.eks. «01:30»



Programvarighet kan avvike fra verdiene i «Program- og forbrukstabell» avhengig av vanntrykk, vannhardhet, temperatur, romtemperatur, type klesvask og -mengde, tilleggsfunksjoner som er valgt, samt endringer i strømspenningen.

Med **Sluttid**-funksjonen kan du utsette programstart i opptil 24 timer. Etter å ha trykket på **Sluttid**-knappen, vises programmets estimerte sluttid. Hvis **Sluttid** justeres, tennes **Sluttid**-indikatoren.

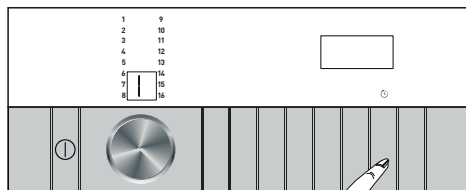

For å sikre at sluttid-funksjonen er aktivert og programmet avsluttes ved slutten av den definerte varigheten, bør du trykke på **Start/Pause** etter innstilling av varigheten.

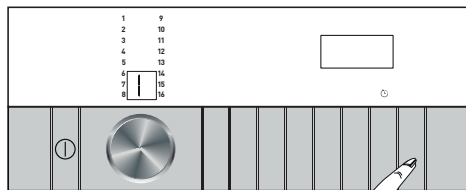

Hvis du vil avbryte sluttidsfunksjonen, trykker du på **På/av**-knappen for å slå av og på maskinen.

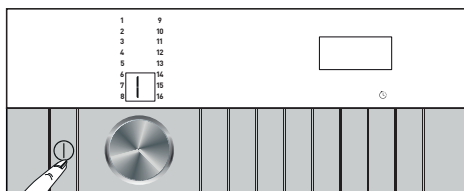

Når du har aktivert sluttidsfunksjonen, må du ikke tilsette flytende vaskemiddel i kammer 2 for vaskepulver. Flekker kan forbli på klærne.

- 1 Åpne døren, legg i klesvasken og ha i vaskemiddel, etc.
- 2 Velg vaskeprogram, temperatur, sentrifugeringshastighet og tilleggsfunksjoner etter behov.
- 3 Trykk på **sluttids**-knappen for å stille inn ønsket sluttidspunkt. **Slutt**-indikatoren slås på.
- 4 - Trykk på **Start/pause**. Tidsnedtellingen starter. «>»-symbolet i midten av sluttiden på skjermen begynner å blinke.



Under nedtelling mot sluttid kan du legge inn klesvask i maskinen. På slutten av nedtellingen vil sluttidindikatoren slås av, vaskeprogrammet starter og varigheten av den valgte vil bli vist

Når du har fullført valget av sluttid, viser skjermen sluttiden, samt varigheten for det valgte programmet.

4.3.10 Starte et program

- 1 Trykk på **Start/pause** for å starte et program.

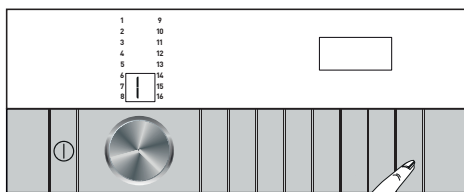

- 3 Døren låses. Når døren er låst står det vises symbolet for låse dør på skjermen.
- 4 Oppfølgingsindikatoren lyser på skjermen for å vise gjeldende programtrinn.

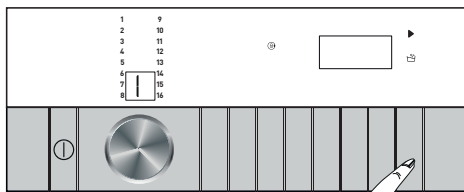

Hvis ingen programmer startes og ingen knapper trykkes på innen 10 minutter etter at du har valgt program, slår produktet seg av automatisk. Displayet og alle indikatorer slukkes.

Hvis du trykker på På/av-knappen, vises standard programinformasjon.

4.3.11 Dørlås på lastedøren

Det er et låsesystem på maskinens dør som forhindrer åpning av døren, i tilfelle vannvået er høyt. Når døren er låst står vil et «Dør låst»-symbol vises på skjermen.



Hvis fjernbetjeningsfunksjonen er valgt, låses døren. For å åpne døren, må du trykke på fjernbetjeningsknappen eller endre programstilling for å deaktivere fjernbetjeningsfunksjonen.

Åpne døren ved strømbrudd:



Ved et strømbrudd kan du åpne døren manuelt ved å bruke nødhåndtaket under pumpefilteret.



ADVARSEL: Pass på at det ikke er vann i maskinen før du åpner døren, for å unngå oversvømmelse.

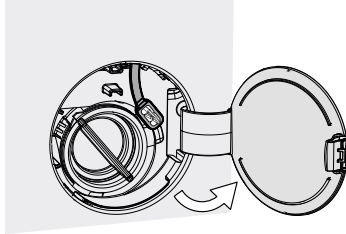

- Åpne dekselet på pumpefilteret.

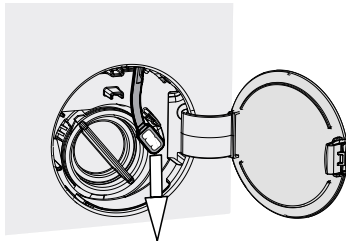

- Frigjør nødhåndtaket for døren, plassert på baksiden av filterdekselet.
- Trekk nødhåndtaket ned én gang, og åpne døren. Etter å ha åpnet døren, sett nødhåndtaket tilbake til sin opprinnelige posisjon.
- Hvis døren ikke åpnes, kan du prøve å trekke i nødhåndtaket én gang til.

4.3.12 Endre valgene etter at programmet har startet

Ilegging av klesvask etter at programmet har startet :

Når du trykker på **Start/pause**, hvis maskinens tilstand er egnet til det, vil symbolet for ilegging av klesvask tennes på displayet, dørlåsen vil bli deaktivert og døren åpnes slik at du kan legge til klesvask. Når dørlåsen er deaktivert, forsvinner dørlåsesymbolet på displayet. Når du har lagt klesvask, lukker du døren og trykker på **Start/pause**-knappen igjen for å gjenoppta vaskesyklusen.

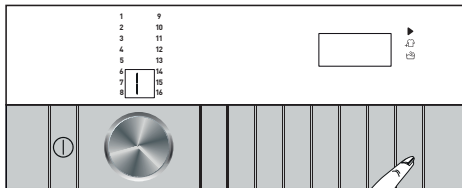

Hvis vannvået i maskinen er for høyt eller lavt når du trykker på **Start/pause-knappen**, viser dørlåsesymbolet på displayet at dørlåsen ikke kan deaktiveres, og døren forblir låst.

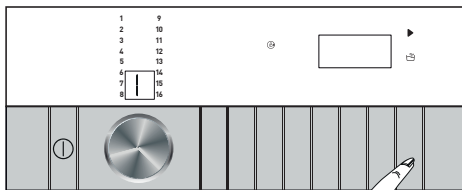



Hvis temperaturen på vannet i maskinen er over 50 °C, kan du av sikkerhetsårsaker ikke deaktivere dørlåsen, selv om vannvået er passe.

Sette maskinen i pausemodus:

Trykk på **Start/pause** for å slå maskinen til pause-modus mens et program kjører. Pausesymbolet vil blinke på skjermen.

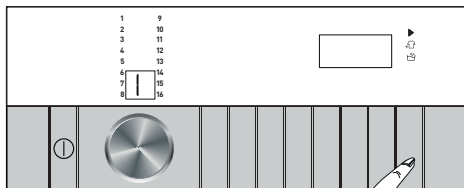

Endre programvalgene etter at programmet har startet:

Programendringer er ikke tillatt etter at et program har startet. Hvis barnesikring ikke er aktivert, kan du velge et nytt program etter at du har satt det gjeldende programmet på pausemodus. Dette avbryter det aktive programmet.



Det nylig valgte programmet begynner på nytt.

Endre tilleggsfunksjon, hastighet og temperatur

Avhengig av hvilket trinn programmet har nådd, kan du avbryte eller aktivere tilleggsfunksjoner. Se «Velge tilleggsfunksjoner».

Du kan også endre hastigheten og temperaturinnstillingen. Se delene «Valg av sentrifugehastighet» og «Temperaturvalg».



Hvis endringer ikke er tillatt, høres en lydvarsel.

Døren kan ikke åpnes hvis vanntemperaturen i maskinen er høy eller vannvået er over dørlåringen.

4.3.13 Avbryte programmet

Programmet avbrytes når maskinen slås av og på igjen. Trykk og hold på På / av-knappen i tre sekunder.

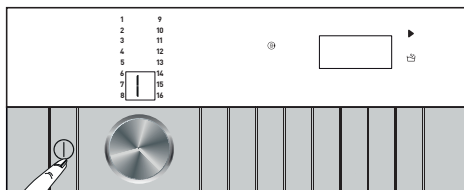

Hvis du trykker på På / av-knappen når barnesikringen er aktivert, blir ikke programmet avbrutt. Først må du deaktivere barnesikringen.

Hvis du ønsker å åpne døren etter at du har avbrutt programmet, men det er ikke mulig å åpne døren fordi vannvået i maskinen går over døren åpning, angi Programvalg-knappen til Pumpe+Sentrifuger-programmet og tøm maskinen for vann.

4.3.14 Programslutt

Når programmet er ferdig, vil «Slutt» lyse.

Hvis du ikke trykker på noen knapper innen det har gått ti minutter, slår produktet seg av automatisk. Displayet og alle indikatorer slukkes.

Fullførte programtrinn vises på displayet hvis du trykker på på/av-knappen.

4.3.15 Bruk av fjernbetjeningsfunksjonen

Med fjernbetjeningsfunksjonen kan du bruke smartenheten din til å sjekke vaskemaskinen og få mer informasjon om statusen til maskinen. Med fjernbetjeningsfunksjonen kan du bruke den smartenheten til å gjøre mange ting som også kan utføres på maskinen. Pluss, enkelte funksjoner kan bare brukes med fjernbetjeningsfunksjonen.

Du må laste ned fjernbetjeningsfunksjonen til smartenheten fra app-butikken for å bruke WLAN-funksjonen på maskinen din.

Sørg for at smartenheten er tilkoblet Internett for å installere appen.

Hvis du bruker appen for første gang, må du følge instruksjonene på skjermen for å fullføre registreringen av brukerkontoen. Når registreringen er fullført, kan du bruke alle dine produkter som har fjernbetjeningsfunksjonen ved bruk av denne kontoen.

Under oppsettet må Bluetooth være aktivert på smartenheten, og selve enheten må være koblet til Internett. Smartenheten må være i nærheten av vaskemaskinen. Etter at du har fullført oppsettet, er det ikke nødvendig for Bluetooth å være aktivert eller at smartenheten er nær vaskemaskinen. Så lenge smartenheten er koblet til Internett, kan du bruke produktet.

På siden «Produkter» kan du trykke på «Legg til / fjern produkter» for å se produktene som er knyttet til kontoen din. Du kan pare disse produktene på denne siden.

Straks appen er installert, kan fjernbetjeningsfunksjonen tillate vaskemaskinen å sende deg varsler via smartenheten.



Gå til www.homewhiz.com for å se hvilke Android- og iOS-versjoner som støttes av HomeWhiz-appen.

Vaskemaskinen sender deg et varsel gjennom HomeWhiz-appen i følgende tilfeller:

- Når programmet er fullført
- når ileggsdøren på vaskemaskinen åpnes
- når advarselen «Ikke noe vann» vises
- når det foreligger sikkerhetsadvarsler



For å bruke fjernbetjeningsfunksjonen må appen være installert på smartenheten og vaskemaskinen må være tilkoblet hjemmenettverket. Hvis vaskemaskinen ikke er tilkoblet nettverket, fungerer den som et apparat som ikke har fjernbetjeningsfunksjonen.

Produktet fungerer som tilkoblet det trådløse hjemmenettverket. Betjeningen som utføres via appen aktiveres gjennom dette nettverket, og derfor må nettverksdekningen i området der apparatet er plassert være tilstrekkelig god.



ADVARSEL: Alle sikkerhetstiltak beskrevet i delen «**GENERELLE SIKKERHETSINSTRUKSJONER**» i brukerhåndboken gjelder også for fjernbetjening gjennom fjernbetjeningsfunksjonen.

ADVARSEL: Du må ha en Internett-forbindelse for å bruke fjernbetjeningsfunksjonen. Ellers vil ikke appen kjøre på smartenheten. Kontakt Internett-leverandøren hvis du har problemer med Internett-forbindelsen.

4.3.15.1 Bruk av appen for fjernbetjeningsfunksjonen

For at appen skal kjøre, må det opprettes en forbindelse mellom produktet og appen.



ADVARSEL: Du må ha en Internett-forbindelse for å bruke fjernbetjeningsfunksjonen. Ellers vil ikke appen kjøre på smartenheten. Kontakt Internett-leverandøren hvis du har problemer med Internett-forbindelsen.

- Hvis du legger til et produkt for første gang, trykker du på «Legg til / fjern produkt» på appen og trykker på «Trykk her for å koble produktet til nettverket». Følg trinnene i appen for å installere den
- For å starte oppsettet må du sørge for at maskinen er avslått. Trykk og hold på / av-knappen for hjelpefunksjon 1 (fjernkontroll) -tasten samtidig i fem sekunder for å sette vaskemaskinen til oppsettmodus for fjernkontrollen.

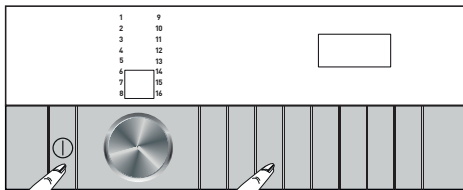

- I oppsettmodus for fjernkontrollen vil du se et animert bilde på skjermen, og det trådløse ikonet blinker til maskinen kobles til Internett. I denne modusen blir bare På / av-knappen aktivert. Andre taster har ingen funksjon.

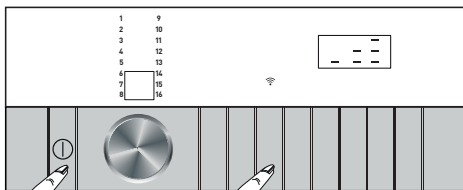

- Trykk på «Legg til / fjern produkt» på appen, og klikk deretter på «Koble til nytt produkt til nettverket».
- Følg instruksjonene på skjermen på appen for fjernkontroll.
- Når oppsettet er fullført, må du gi vaskemaskinen et navn. Nå kan du se produktet du nettopp har lagt til på siden «Produkter».



Hvis oppsettet ikke fullføres innen fem minutter, slås vaskemaskinen av automatisk. I så fall må du starte oppsettet på nytt. Ring autorisert servicetekniker hvis problemet vedvarer.

Du kan bruke vaskemaskinen med mer enn én smartenhet. Dette kan du gjøre ved å laste ned fjernkontroll-appen på den andre smartenheten også. Når du starter appen, må du logge på kontoen du opprettet tidligere og pare vaskemaskinen. Ellers kan du lese «Sette opp en vaskemaskin som er tilkoblet noen andre sin konto».



Fjernkontroll-appen kan be deg om å legge inn produktnummeret som er angitt på etiketten til produktet. Produktetikett finnes på innsiden av døren. Produktnummer er skrevet på denne etiketten.



4.3.15.2 Sette opp en vaskemaskin som er tilkoblet noen andre sin konto

Hvis vaskemaskinen du vil bruke, var registrert i systemet med andres konto før, må du først opprette en ny konto og logge deg på denne kontoen i HomeWhiz-appen. Etter at du har logget på i appen, kan du følge trinnene som er beskrevet i avsnitt 4.3.15.1 for å sette opp og ombord på enheten din.



Din forespørsel om å legge til produktet sendes til produktets eier via e-post. Når eieren har godtatt forespørselen din, kan du begynne å bruke produktet. I tillegg kan produktets eier godta eller avvise forespørselen som sendes gjennom appen. For dette må personen velge Innstillinger-fanen på hovedsiden av appen. De må gå til siden for brukerkoblingsinnstillinger og godta forespørselen, hvis de vil.

4.3.15.3 Slett kontokobling for fjernbetjening.

For å slette koblingen av en vaskemaskin som har blitt koblet til en andres konto, følg trinnene nedenfor.

- Trykk på På/av-knappen for å slå på vaskemaskinen.
- Mens maskinen er på, trykker du på og holder nede funksjonstasten 1 og tidsforsinkelse-knappen i fem sekunder.

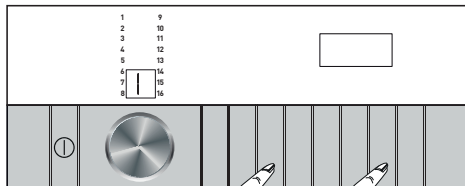

- Etter nedtelling «5-4-3-2-1» på displayet, vil du høre et pip for din forespørsel. Hvis du sletter koblingen, vil det ta noen sekunder. Når det er fullført, vil du høre to pip.



ADVARSEL: Når du har fullført denne prosedyren kan du ikke bruke fjernbetjeningsfunksjonen på maskinen før du utfører oppsettet på nytt.

ADVARSEL: Produktet må være tilkoblet Internett for å slette kontokoblingen. Din forespørsel blir mottatt. Kobling slettes automatisk så snart produktet kobles til Internett.

4.3.15.4 Fjernbetjeningsfunksjonen og hvordan du bruker den

Etter at du har satt opp fjernbetjeningsfunksjonen, vil trådløs tilkobling bli aktivert automatisk. For å aktivere eller deaktivere den trådløse tilkoblingen, se «4.3.8.2 Trådløs tilkobling».

Hvis du slår maskinen av og på mens Bluetooth er aktiv, kobler den til på nytt automatisk. I tilfeller som ved skifte av nettverkepassord eller modemavbrudd, deaktiveres den trådløse tilkoblingen automatisk. Derfor må du slå Bluetooth på igjen hvis du vil bruke fjernbetjeningsfunksjonen.

Du kan kontrollere Internettssymbolet på skjermen for å følge med på tilkoblingsstatusen. Hvis symbolet lyser konstant, har du Internettforbindelse. Hvis symbolet blinker, prøver produktet å koble til. Hvis symbolet er av, har du ingen forbindelse.



ADVARSEL: Når Bluetooth-forbindelsen i produktet er på, kan du velge fjernbetjeningsfunksjonen.

Hvis du ikke kan velge fjernbetjeningsfunksjonen, må du sjekke statusen for nettverksforbindelsen. Hvis tilkoblingen er mislykket, må du gjenta førstegangsinnstillingen på apparatet.

Hvis du vil styre vaskemaskinen din eksternt, mens «Last ned program» er valgt på kontrollpanelet, trykker du på tilleggfunksjonstasten 1 for å aktivere fjernbetjeningsfunksjonen. Når produktet velges, ser du et skjermbilde som ligner på det under.

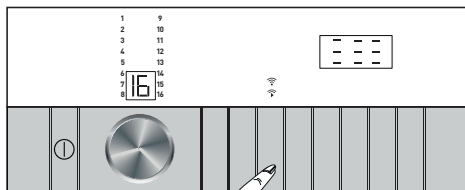

Når fjernbetjeningsfunksjonen er på, kan du bare styre påslåing, avslåing og oppfølging av status via vaskemaskinen. Og alle funksjoner, bortsett fra barnesikring, kan styres via appen.

Du kan se om fjernbetjeningsfunksjonen er på eller av, ved å se på funksjonsindikatoren på knappen.

Hvis fjernbetjeningsfunksjonen er av, kan du styre alle operasjoner på vaskemaskinen, og bare oppfølging av status kan gjøres i appen.

Hvis fjernbetjeningsfunksjonen ikke kan slås på, er funksjonsrammen på knappen av. Eksempler på dette er når trådløst netverksinnstillingene er satt til Av eller vaskemaskinens dør er åpen.

Når du har aktivert denne funksjonen på vaskemaskinen, forblir den aktivert bortsett fra visse forhold, og du kan styre vaskemaskinen eksternt via Internett, uansett om vaskemaskinen er slått på eller av og uavhengig av sted. I enkelte tilfeller deaktiverer den seg selv av sikkerhetsårsaker:

- Når vaskemaskinen har strøbrudd
- når ileggsdøren på vaskemaskinen åpnes
- når På / av-knappen på betjeningspanelet trykkes på

4.3.15.5 Feilsøking

Følg trinnene nedenfor hvis du har problemer med å kontrollere eller tilkobling. Kontroller om problemet fortsetter etter at du har iverksatt tiltakene. Hvis problemet ikke er løst, gjør du følgende:

- Kontroller om smartenheten er tilkoblet det relevante hjemmenettverket.
- Start produkt-appen på nytt.
- Fortsett til innstillingsmenyen på produktet og bytt Trådløs tilkobling: Indikator for Trådløs nett-forbindelse Og koble til via appen.
- Hvis forbindelsen ikke kan opprettes ved hjelp av tiltakene over, må du gjenta førstegangsinnstillingen på vaskemaskinen.

Kontakt en autorisert serviceagent hvis problemet vedvarer.

4.4 Vedlikehold og rengjøring

Produktets levetid blir lengre og problemer som oppstår hyppig, reduseres hvis det rengjøres med jevne mellomrom.

4.4.1 Rengjøre vaskemiddelskuffen

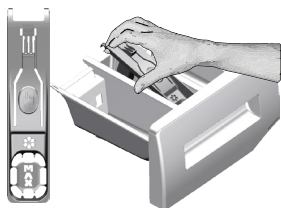

Rengjør vaskemiddelskuffen med jevne mellomrom (hver 4-5 vaskesyklus), som vist nedenfor, for å unngå oppsamling av vaskemiddel i pulverform over tid.

Hvis mer enn en normal mengde vann og tøymykner begynner å samles i beholderen, må den renses.

- 1 Trykk på det prikkede punktet på heverten i skyllemiddelbeholderen, og trekk den mot deg til skuffen er tatt ut av maskinen.
- 2 Løft den bakre delen av vannlåsen for å fjerne den, som vist på illustrasjonen.
- 3 Vask vaskemiddelskuffen og vannlåsen med større mengder lunke vann i en oppvaskkum. Rengjør med en egnet børst eller bruk hansker for å unngå at restene kommer i kontakt med huden din.
- 3 Sett skuffen tilbake på plass etter rengjøring og sørg for at den sitter godt.

4.4.2 Rengjøre ileggsdøren og trommelen

For produkter med trommelrengjøringsprogram, vennligst se Betjening av produktet - Programmer.



Gjenta trommelrengjøringsprosessen hver 2. måned.

Bruk avkalkingsmiddel som egner seg for vaskemaskiner.



Etter hver vask må du sørge for at ingen fremmedlegemer ligger igjen i trommelen.

Hvis hullene på belgen som vises på figuren er blokkerte, åpne hullene ved bruk av en tannstikker.

Fremmede metallstoffer i trommelen vil forårsake rustflekker. Rengjør flekker på trommeloverflaten med rengjøringsmidler for rustfritt stål.

Aldri bruk stålull. Det vil skade de lakkerte og plastbelagte overflatene.

4.4.3 Rengjøring av utsiden og kontrollpanelet

Tørk av produktet med såpevann eller ikke-etsende, milde gel-rengjøringsmidler etter behov, og tørk av med en myk klut.

Bare bruk en myk og fuktig klut til å rengjøre kontrollpanelet.

4.4.4 Rengjøre vanninntaksfiltrene

Det er et filter på enden av hver vanninntaksventil på baksiden av produktet, og også i enden av hver vanninntaksslange ved tilkoblingen til kranen. Disse filtrene forhindrer fremmede stoffer og skitt i vannet fra å komme inn i produktet. Filtrene skal rengjøres når de blir skitne.

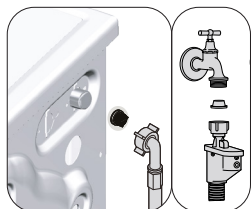

1. Lukk kranene.
2. Fjern mutterne på vanninntaksslangene for å få tilgang til filtrene på vanninntaksventilene. Rengjør dem med en egnet børste. Hvis filtrene er svært skitne kan de fjernes med en tang og deretter rengjøres.
3. Ta ut filtrene på den flate enden av vanninntaksslangene sammen med pakningene og rengjør nøye under rennende vann.
4. Sett pakninger og filtre ordentlig på plass, og stram til slangemuttrene for hånd.

4.4.5 Tømme resterende vann og rengjøre pumpefilteret

Filtersystemet i produktet ditt forhindrer at solide gjenstander, slik som knapper, mynter og fabrikkfibre tilstopper pumpepropellen under tømming av vaskevannet. Dermed vil vannet tømmes uten problemer, og levetiden på pumpen vil forlenges.

Hvis produktet ikke tømmer vannet, er pumpefilteret tilstoppet. Filteret må rengjøres når det er tilstoppet eller hver 3. måned. Vannet må først tømmes for å rense pumpefilteret.

I tillegg, før transport av produktet (f.eks. ved flytting til et nytt hus), kan det hende at vannet må tømmes helt ut.



FORSIKTIG: Fremmedlegemer som blir liggende i pumpefilteret kan skade produktet eller kan forårsake støyp problemer.

FORSIKTIG: I områder det vannet kan fryse, skal kranen stenges, systemslangen fjernes og vannet i produktet skal tømmes ut når produktet ikke er i bruk.

FORSIKTIG: Etter hver bruk skal kranen som er koblet til hovedslangen stenges.

Rengjøre skittent filter og tømme vannet:

1 Koble fra produktet for å kutte strømtilførselen.



FORSIKTIG: Temperaturen i vannet inne i produktet kan stige til opptil 90 ° C. For å unngå brannrisiko, rengjør filteret etter at vannet i produktet er avkjølt.

2. Åpne filterlokket.



Hvis filteret består av to deler, trykk tapen på filterlokket ned og trekk delen ut mot deg selv.

3 Følg fremgangsmåten nedenfor for å tømme vannet.

Hvis produktet har en nødtømmeslange for å tømme maskinen for vann:

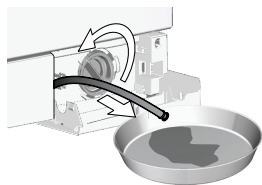

- Dra nødtømmeslangen fram fra der den sitter
- Plasser en større beholder ved enden av slangen. Tøm ut vannet i beholderen ved å trekke ut pluggen i enden av slangen. Når beholderen er full, blokker inntaket på slangen ved å sette på plass pluggen. Etter at beholderen er tømt, gjenta prosedyren ovenfor for å tømme alt vannet ut av produktet.
- Når du er ferdig med å tømme maskinen for vann, lukker du enden ved hjelp av pluggen og fester slangen på plass.
- Drei og rengjør pumpefilteret.

4 Rengjør alle rester inne i filteret, samt fibre, hvis noen, rundt pumpepropellområdet.

5. Skift ut filteret.

6. Hvis filterlokket består av to deler, lukk filterlokket ved å trykke på klaffen. Hvis det er ett stykke, sett klaffene i den nedre delen på plass først, og trykk deretter på den øverste delen for å lukke.

5 Feilsøking

Problem	Årsak	Løsning
Programmer starter ikke når ileggsdøren lukkes.	Start/pause/avbryt-tasten er ikke trykket på.	* Trykk på Start/pause/avbryt-knappen.
	Det kan være vanskelig å lukke ileggsdøren hvis du har lagt for mye tøy i maskinen.	* Reduser tøymengden, og kontroller at ileggsdøren lukkes ordentlig.
Programmet kan ikke startes eller velges.	Produktet har gått i selvbeskyttende modus på grunn av et forsyningsproblem (nettspenning, vanntrykk osv.).	* Programmet avbrytes når maskinen slås av og på igjen. Trykk og hold på På / av-knappen i tre sekunder (se «Avbryt program»).
Vann i produktet.	Det kan ha blitt igjen litt vann i produktet på grunn av kvalitetskontrollprosesser i produksjonen.	* Dette er ikke en feil, vann er ikke skadelig for produktet.
Produktet tar ikke inn vann.	Kranen er stengt.	* Åpne kranen.
	Vanninntaksslangen er bøyd.	* Rett ut slangen.
	Vanninntaksfilteret er tilstoppet.	* Rengjør filtret.
	Ileggsdøren er ikke lukket.	* Lukk døren.
Produktet tømmes ikke for vann.	Vannavløpsslangen er tett eller vridd.	* Rengjør eller rett ut slangen.
	Pumpefilteret er tilstoppet.	* Rengjør pumpefilteret.
Produktet vibrerer eller lager støy.	Produktet står ikke i balanse.	* Balanser produktet ved å justere føttene.
	En hard gjenstand har kommet inn i pumpefilteret.	* Rengjør pumpefilteret.
	Transportsikringen er ikke fjernet.	* Fjern transportsikringen.
	For lite tøy i maskinen.	* Legg mer tøy i produktet.
	For mye tøy i maskinen.	* Ta ut litt av tøyet eller fordel lasten for hånd, for å balansere den jevnt i produktet.
Det kan hende maskinen støtter seg til en stiv gjenstand.	* Sørg for at produktet ikke lener seg mot noe.	
Det lekker vann fra bunnen av produktet.	Vannavløpsslangen er tett eller vridd.	* Rengjør eller rett ut slangen.
	Pumpefilteret er tilstoppet.	* Rengjør pumpefilteret.
Produktet stoppet rett etter at programmet startet.	Maskinen har stoppet midlertidig på grunn av lav spenning.	* Produktet vil gjenoppta driften når spenningen er tilbake på normalt nivå.
Produktet tømmer ut vannet like etter at den har tatt det inn.	Vannavløpsslangen er ikke i riktig høyde.	* Koble til vannavløpsslangen som beskrevet i brukerveiledningen.
Ikke noe vann kan ses i produktet under vasking.	Vann i den synlige delen av produktet.	* Dette er ingen feil.
Ileggsdøren kan ikke åpnes.	Låsen på ileggsdøren aktiveres på grunn av mengden vann i maskinen.	* Tøm vannet ved å kjøre pumpe- eller sentrifugeprogrammet.
	Produktet varmer opp vannet eller utfører sentrifugering.	* Vent til programmet er ferdig.
	Ileggsdøren kan sitte fast på grunn av trykket den utsettes for.	* Ta tak i håndtaket og skyv og trekk i døren for å løsne og åpne den.
	Hvis det ikke er noen strøm, kan du ikke åpne ileggsdøren på produktet.	* Du kan åpne ileggsdøren ved å åpne dekkelet til pumpefilteret og trekke ned nødhåndtaket på baksiden av dekkelet. Se «Dørlås».

Problem	Årsak	Løsning
Vaskingen tar lenger tid enn spesifisert i brukerveiledningen. (*)	Vanntrykket er lavt.	* Produktet venter til det tar inn en tilstrekkelig vannmengde, for å forhindre dårlig vaske kvalitet på grunn av den reduserte vannmengden. Derfor blir vasketiden lenger.
	For lav spenning.	* Vasketiden forlenges for å unngå dårlige vaskeresultater når forsyningsspenningen er lav.
	Temperaturen på vannet som tas inn er for lav.	* Tiden som kreves for å varme opp vannet blir lengere under kalde årstider. Vasketiden kan forlenges for å unngå dårlige vaskeresultater.
	Antall skyllinger og/eller mengden skyllevann har økt.	* Produktet øker mengden skyllevann når det er behov for god skylling og legger til et ekstra skylletrinn etter behov.
	Det har dannet seg mye skum, og det automatiske systemet for absorbering av skum har blitt aktivert på grunn av bruk av for mye vaskemiddel.	* Bruk anbefalte mengder vaskemiddel.
Programtiden teller ikke ned. (På modeller med display) (*)	Timeren kan stoppe under vanninntak.	* Timerindikatoren vil ikke telle ned før produktet har tatt inn en tilstrekkelig vannmengde. Produktet vil vente til det er en tilstrekkelig mengde vann for å unngå dårlig vaskeresultat pga. manglende vann. Timerindikatoren vil gjenoppta nedtellingen etter dette.
	Timeren kan stoppe under oppvarmingstrinnet.	* Timerindikatoren vil ikke telle ned før produktet når den valgte temperaturen.
	Timeren kan stoppe under sentrifugeringstrinnet.	* Det automatiske deteksjonssystemet for ubalansert tøy kan være aktivert pga. feil fordeling av tøyet.
Programtiden teller ikke ned. (*)	Tøyet i maskinen er ujevnt fordelt.	* Det automatiske deteksjonssystemet for ubalansert tøy kan være aktivert pga. feil fordeling av tøyet.
Produktet bytter ikke til sentrifuge trinnet. (*)	Tøyet i maskinen er ujevnt fordelt.	* Det automatiske deteksjonssystemet for ubalansert tøy kan være aktivert pga. feil fordeling av tøyet.
	Produktet vil ikke sentrifugere hvis vannet ikke er tømt helt ut.	* Kontroller filteret og vannuttaksslangen.
	Det har dannet seg mye skum, og det automatiske systemet for absorbering av skum har blitt aktivert på grunn av bruk av for mye vaskemiddel.	* Bruk anbefalte mengder vaskemiddel.
Vaskefølelsen er dårlig: Vasken blir grå. (**)	Utilstrekkelig mengde vaskemiddel er brukt over lang tid.	* Bruk anbefalt mengde vaskemiddel som passer til vannets hardhet og vasken.
	Vaskingen er utført ved lave temperaturer i lang tid.	* Velg egnet temperatur for vasken som skal vaskes.
	Utilstrekkelig mengde vaskemiddel brukes med hardt vann.	* Hvis det brukes en utilstrekkelig mengde vaskemiddel med hardt vann, blir skitten sittende igjen på klærne slik at de blir grå over tid. Det er vanskelig å fjerne denne gråheten når den oppstår. Bruk anbefalt mengde vaskemiddel som passer til vannets hardhet og vasken.
	For mye vaskemiddel brukes.	* Bruk anbefalt mengde vaskemiddel som passer til vannets hardhet og vasken.
Vaskefølelsen er dårlig: Flekker forsvinner ikke, eller vasken blir ikke hvitere. (**)	Utilstrekkelig mengde vaskemiddel brukes.	* Bruk anbefalt mengde vaskemiddel som passer til vannets hardhet og vasken.
	For mye tøy i maskinen.	* Ikke overbelast produktet. Bruk de anbefalte mengdene i «Program- og forbrukstabell».
	Feil program og temperatur er valgt.	* Velg egnet program og temperatur for vasken som skal vaskes.
	Feil type vaskemiddel brukes.	* Bruk originalt vaskemiddel som passer til produktet.
	For mye vaskemiddel brukes.	* Tilsett vaskemiddel i riktig kammer. Ikke bland blekemiddel og vaskemiddel med hverandre.

Problem	Årsak	Løsning
Vaskeytelsen er dårlig: Oljeflekker vises på klesvasken. (**)	Regelmessig trommelrengjøring er ikke utført.	* Rengjør trommelen regelmessig. For denne fremgangsmåten, se «Rengjøre illeggsdøren og trommelen».
Vaskeytelsen er dårlig: Klærne lukter vondt. (**)	Lukter og bakterielag dannes på trommelen som en følge av kontinuerlig vask ved lavere temperaturer og/eller med korte programmer.	* La vaskemiddelskuffen og illeggsdøren stå på gløtt etter hver vask. Dermed kan det ikke dannes et fuktig miljø som gjør at bakterier trives på innsiden av maskinen.
Fargen på klærne falmer. (**)	For mye tøy ble lagt inn.	* Ikke overbelast produktet.
	Vaskemiddelet kan ha blitt fuktig.	* Oppbevar vaskemidler lukket i et fuktfritt miljø, og ikke utsett dem for høye temperaturer.
	En høyere temperatur er valgt.	* Velg riktig program og temperatur etter type og skittenhetsnivå på vasken.
Maskinen skyller ikke godt nok.	Mengden, merket og oppbevaringsforholdene for vaskemiddelet som brukes er ikke riktig.	* Bruk et vaskemiddel som passer til vaskemaskinen og tøyet. Oppbevar vaskemidler lukket i et fuktfritt miljø, og ikke utsett dem for høye temperaturer.
	Vaskemiddelet ble tilsatt i feil rom.	* Hvis vaskemiddel tilsettes i forvaskbeholderen, selv om forvask ikke velges, kan produktet ta inn dette vaskemiddelet under skylle- eller tøymyknertrinnet. Tilsett vaskemiddel i riktig kammer.
	Pumpefilteret er tilstoppet.	* Kontroller filteret.
	Vannuttaksslangen er bøyd.	* Kontroller vannuttaksslangen.
Vasken blir stiv etter vask. (**)	Utilstrekkelig mengde vaskemiddel brukes.	* Hvis vannets hardhet er høy, kan bruk av utilstrekkelig mengde vaskemiddel gjøre at vasken blir stiv over tid. Bruk egnet mengde vaskemiddel i henhold til vannets hardhet.
	Vaskemiddelet ble tilsatt i feil rom.	* Hvis vaskemiddel tilsettes i forvaskbeholderen, selv om forvask ikke velges, kan produktet ta inn dette vaskemiddelet under skylle- eller tøymyknertrinnet. Tilsett vaskemiddel i riktig kammer.
	Vaskemiddelet ble blandet med tøymykneren.	* Ikke bland tøymykneren med vaskemiddelet. Vask og rengjør skuffen med varmt vann.
Klærne lukter ikke som tøymykneren. (**)	Vaskemiddelet ble tilsatt i feil rom.	* Hvis vaskemiddel tilsettes i forvaskbeholderen, selv om forvask ikke velges, kan produktet ta inn dette vaskemiddelet under skylle- eller tøymyknertrinnet. Vask og rengjør skuffen med varmt vann. Tilsett vaskemiddel i riktig kammer.
	Vaskemiddelet ble blandet med tøymykneren.	* Ikke bland tøymykneren med vaskemiddelet. Vask og rengjør skuffen med varmt vann.
Opphopping av rester i vaskemiddelskuffen. (**)	Det ble tilsatt vaskemiddel i en våt skuff.	* Tørk vaskemiddelskuffen for du tilfører vaskemiddel.
	Vaskemiddelet har blitt fuktig.	* Oppbevar vaskemidler lukket i et fuktfritt miljø, og ikke utsett dem for høye temperaturer.
	Vanntrykket er lavt.	* Kontroller vanntrykket.
	Vaskemiddelet i hovedvaskkammeret kan ha blitt vått mens vannet til forvasken ble tatt inn. Hullene på vaskemiddelkammeret er blokkerte.	* Kontroller hullene og rengjør dem hvis de er tilstoppet.
	Det er et problem med vaskemiddelskuffens ventiler.	* Ring den autoriserte serviceagenten.
	Vaskemiddelet ble blandet med tøymykneren.	* Ikke bland tøymykneren med vaskemiddelet. Vask og rengjør skuffen med varmt vann.
	Regelmessig trommelrengjøring er ikke utført.	* Rengjør trommelen regelmessig. For denne fremgangsmåten, se «Rengjøre illeggsdøren og trommelen».

Problem	Årsak	Løsning
For mye skum dannes i produktet. (**)	Feil vaskemiddel brukes i vaskemaskinen.	* Bruk vaskemidler som passer til vaskemaskinen.
	For mye vaskemiddel brukes.	* Bare bruk tilstrekkelig mengde vaskemiddel.
	Vaskemiddelet er oppbevart under feil forhold.	* Oppbevar vaskemiddel på et lukket og tørt sted. Ikke oppbevar det på svært varme steder.
	Noen nettingplagg, som tyll, kan skumme mye på grunn av teksturen.	* Bruk mindre vaskemiddel for denne typen plagg.
	Vaskemiddelet ble tilsatt i feil rom.	* Tilsett vaskemiddel i riktig kammer.
	Tøymykner tas for tidlig inn i produktet.	* Det kan være et problem i ventilene eller i vaskemiddelskuffen. Ring den autoriserte serviceagenten.
Skum flommer over i vaskemiddelskuffen.	For mye vaskemiddel er brukt.	* Bland én spiseskje tøymykner og ½ liter vann, og hell blandingen i hovedvaskkammeret i vaskemiddelskuffen.
		* Tilsett vaskemiddel som egner seg for de programmene og de maksimale tøymengdene som er angitt i «Program- og forbrukstabell». Når du bruker ekstra kjemikalier (flekkejernere, blekemidler osv.), må du redusere mengden vaskemiddel.
Vasken forblir våt på slutten av programmet. (*)	Det har dannet seg mye skum, og det automatiske systemet for absorbering av skum har blitt aktivert på grunn av bruk av for mye vaskemiddel.	* Bruk anbefalte mengder vaskemiddel.

(*) Produktet går ikke til sentrifugeringstrinnet når vasken ikke er jevnt fordelt i trommelen, for å unngå skade på produktet og omgivelsene. Vasken må fordeles jevnt og sentrifugeres på nytt.

(**) Regelmessig trommelrengjøring er ikke utført. Rengjør trommelen regelmessig. Se 4.4.2.



ADVARSEL: Hvis du ikke kan løse problemet selv om du følger instruksjonene i denne delen, kontakt forhandleren eller den autoriserte serviceteknikeren. Aldri forsøk på å reparere et defekt produkt selv.



ADVARSEL: Se delen «HomeWhiz» for relevant feilsøkinginformasjon.

GRUNDIG NORDIC
GLYNITVEIEN 25, PB 234
1402 SKI, NORWAY