

GRUNDIG

Washing Machine

User Manual

Masina de Spalat Automata

Manual de Utilizare



GWN 37230 S



EN / RO

Document Number: 2820528894_EN/ 22-09-20.(3:52)

Please read this user manual first!





Dear Customer,

Thank you for preferring a Grundig product. We hope that you get the best results from your product which has been manufactured with high quality and state-of-the-art technology. Therefore, please read this entire user manual and all other accompanying documents carefully before using the product and keep it as a reference for future use. If you handover the product to someone else, give the user manual as well. Follow all warnings and information in the user manual.

Remember that this user manual is also applicable for several other models. Differences between models will be identified in the manual.

Explanation of symbols

Throughout this user manual the following symbols are used:

	Important information or useful hints about usage.
	Warning for hazardous situations with regard to life and property.
	Warning for electric shock.
	Packaging materials of the product are manufactured from recyclable materials in accordance with our National Environment Regulations.

Do not dispose of the packaging materials together with the domestic or other wastes. Take them to the packaging material collection points designated by the local authorities.

Important instructions for safety and environment	4	Auxiliary functions	29
General safety	4	Functions/Programmes Selected by Pressing the Function Buttons for 3 Seconds	30
Electrical safety	4	End Time	30
Product safety	5	Starting the programme	31
Intended use	6	Door lock	31
Children's safety	7	Changes that can be made after programme has started	31
Compliance with the WEEE Directive	8	Cancelling the programme	32
Package information	8	End of programme	32
Your washing machine	9	Your machine is equipped with a "Stand-by Mode"	32
Overview	9	Quick User Manual	33
Package Contents	10	Preparing the machine	33
Technical specifications	11	Programme selection	33
Installation	12	Auxiliary function selection	33
Appropriate installation location	12	Starting the programme	33
Removing packaging reinforcement	12	End of programme	33
Removing the transportation locks	13	Cancelling the programme	33
Connecting water supply	13	Child Lock	33
Connecting to the drain	14	Maintenance and cleaning	34
Adjusting the feet	14	Cleaning the detergent drawer	34
Electrical connection	15	Cleaning the loading door and the drum	34
Preparation	16	Cleaning the body and control panel	35
Sorting the laundry	16	Cleaning the water intake filters	35
Preparing laundry for washing	17	Draining remaining water and cleaning the pump filter	35
Tips for energy and water saving	17	If the product has an emergency draining hose, to discharge the water:	36
Initial use	17	Troubleshooting	37
Correct load capacity	18		
Loading the laundry	18		
Using detergent and softener	18		
Tips for efficient washing	21		
Displayed Program Time	22		
Operation	23		
Control panel	23		
Preparing the machine	23		
Programme selection	23		
Programme and consumption table	24		
Programmes	26		
Special programmes	28		
Temperature selection	28		
Spin speed selection	28		
Auxiliary function selection	29		

Important instructions for safety and environment

This section contains safety instructions that will help protect from risk of personal injury or property damage. Failure to follow these instructions shall void any warranty.

General safety

- This product can be used by children at and above **8** years old and by persons whose physical, sensory or mental capabilities are not fully developed or who lack experience and knowledge provided that they are supervised or trained on the safe usage of the product and the risks it brings out. Children must not play with the product. Cleaning and maintenance works should not be performed by children unless they are supervised by someone. Children of less than 3 years should be kept away unless continuously supervised.
- Never place the product on a carpet-covered floor. Otherwise, lack of airflow beneath the machine will cause electrical parts to overheat. This will cause problems with your product.
- Always have the repairing procedures carried out by the **Authorised Service Agent**. Manufacturer shall not be held liable for damages that may arise from procedures carried out by unauthorised persons.

Electrical safety

- If the product has a failure, it should not be operated unless it is repaired by the Authorised Service Agent. There is the risk of electric shock!
- This product is designed to resume operating in the event of powering on after a power interruption. If you wish to cancel the programme, see "Cancelling the programme" section.

- Connect the product to a grounded outlet protected by a 16 A fuse. Have the grounding installation made by a qualified electrician. Our company shall not be liable for any damages that will arise when the product is used without grounding in accordance with the local regulations.
-
- Unplug the product when not in use.
- Never wash the product by spreading or pouring water onto it! There is the risk of electric shock!
- Never touch the plug with wet hands! Never unplug by pulling on the cable, always pull out by grabbing the plug.
- Unplug the product during installation, maintenance, cleaning and repairing procedures.
- If the power cable is damaged, it must be replaced by the manufacturer, after sales service or a similarly qualified person (preferably an electrician) or someone designated by the importer in order to avoid possible risks.

Product safety

- The water supply and draining hoses must be securely fastened and remain undamaged. Otherwise, there is the risk of water leakage.
- Never open the loading door or remove the filter while there is still water in the drum. Otherwise, risk of flooding and injury from hot water will occur.
- Do not force open the locked loading door. The loading door will be ready to open just a few minutes after the washing cycle comes to an end. In case of forcing the loading door to open, the door and the lock mechanism may get damaged.
- Use detergents, softeners and supplements suitable for automatic washing machines only.

- Follow the instructions on the textile tags and on the detergent package.
- Place the product on a rigid, flat and level surface.
- Do not place it on a long-pile rug or similar surfaces.
- Do not place the product on a high platform or near the edge on a cascaded surface.
- Do not place the product on the power cable.
- Never use sponge or scrub materials. These will damage the painted, chrome plated and plastic surfaces.

Intended use

- This product has been designed for domestic use. It is not suitable for commercial use and it must not be used for anything other than its intended use.
- Use the product only for washing and rinsing of textile products that are marked accordingly.
- The manufacturer waives any responsibility arisen from incorrect usage or transportation.
- This appliance is intended to be used in household and similar applications such as:
 - staff kitchen areas in shops, offices and other working environments;
 - farm houses;
 - by clients in hotels, motels and other residential type environments;
 - bed and breakfast type environments;
 - areas for communal use in blocks of flats or in laundrettes.

Children's safety

- Packaging materials are dangerous to children. Keep packaging materials in a safe place away from reach of the children.
- Electrical products are dangerous to children. Keep children away from the product when it is in use. Do not let them to tamper with the product. Use child lock to prevent children from intervening with the product.
- Do not forget to close the loading door when leaving the room where the product is located.
- Store all detergents and additives in a safe place away from the reach of the children by closing the cover of the detergent container or sealing the detergent package.



While washing the laundry at high temperatures, the loading door glass becomes hot. Therefore, keep children away from the loading door of the machine while the washing operation is in progress.

Compliance with the WEEE Directive



This product complies with EU WEEE Directive (2012/19/EU). This product bears a classification symbol for waste electrical and electronic equipment (WEEE).



This product has been manufactured with high quality parts and materials which can be reused and are suitable for recycling. Do not dispose of the waste product with normal domestic and other wastes at the end of its service life. Take it to the collection center for the recycling of electrical and electronic equipment. Please consult your local authorities to learn about these collection centers.

Compliance with RoHS Directive:

The product you have purchased complies with EU RoHS Directive (2011/65/EU). It does not contain harmful and prohibited materials specified in the Directive.

Package information

- Packaging materials of the product are manufactured from recyclable materials in accordance with our National Environment Regulations. Do not dispose of the packaging materials together with the domestic or other wastes. Take them to the packaging material collection points designated by the local authorities.

Your washing machine

Overview

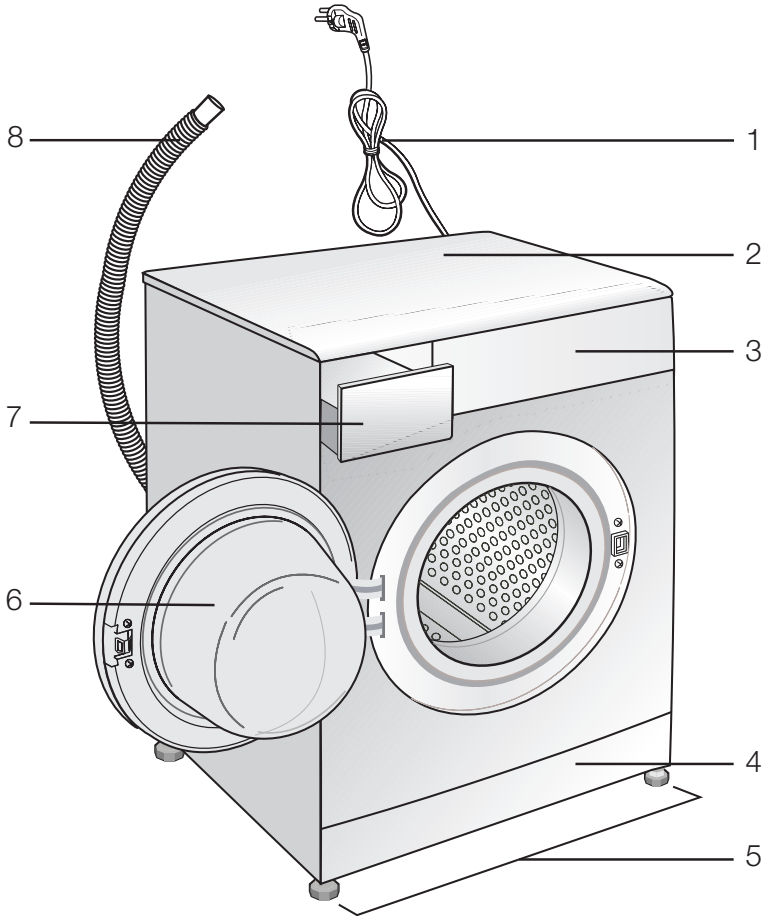

- 1- Power cable
- 2- Top panel
- 3- Control panel
- 4- Filter cap
- 5- Adjustable feet
- 6- Loading door
- 7- Detergent drawer
- 8- Drain hose

Package Contents

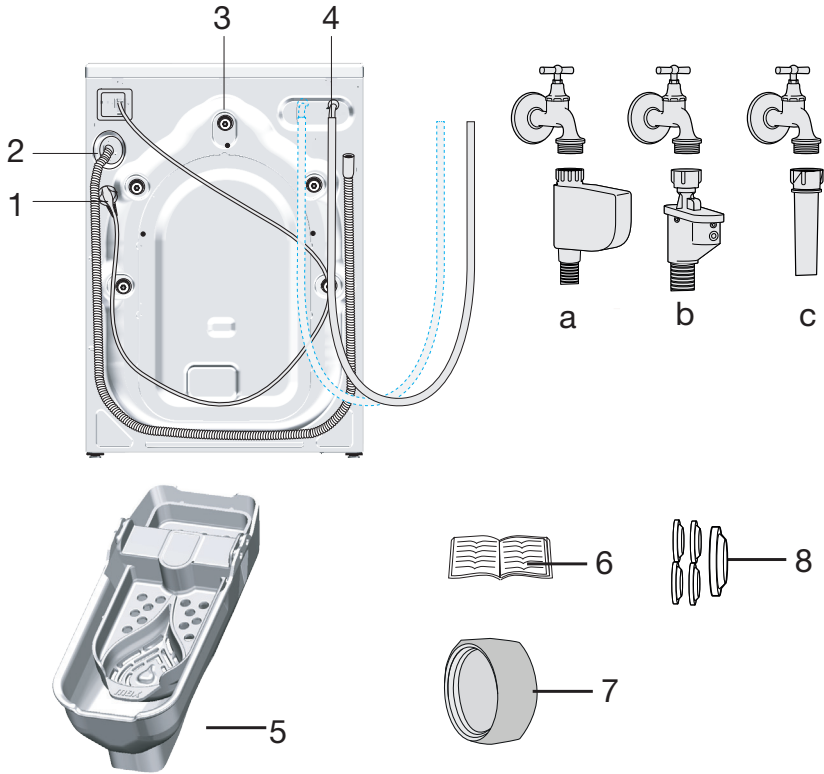

- 1- Power cable
- 2- Drain hose
- 3- Transportation safety bolts *
- 4- Mains water inlet hose (One of the following filter types is used for the mains hose connection.)
 - a- Electronic water shut-off
 - b- Mechanical water shut-off
 - c- Standard

- 5- Liquid detergent container**
- 6- User Manual
- 7- Blind plug***
- 8- Plastic plug group

* Number of transportation safety bolts may change depending on the model of your machine.

** This may be supplied with the machine depending on the model of your machine.

*** This is supplied if your machine is equipped with double water inlet.

Technical specifications

Supplier name or trademark	GRUNDIG
Model name	GWN 37230 S
	7139444200
Rated capacity (kg)	7
Maximum spin speed (rpm)	1200
Built-in	No
Height (cm)	84
Width (cm)	60
Depth (cm)	55
Single Water inlet / Double Water inlet	• / -
• Available	
Electrical input (V/Hz)	230 V / 50Hz
Total current (A)	10
Total power (W)	2200
Main model code	9810





The model information as stored in the product database can be reached by entering following website and searching for your model identifier (*) found on energy label.





<https://eprel.ec.europa.eu/>

Symbols Table

Rinse	Spin+Drain	Drain	Temperature	Spin	No Spin	Tap Water (Cold)	No Water	Time Delay	Door Lock	Child Lock	On/Off	Start / Pause	Soil Level	Add Garment	Downloaded Program
Wash	Ok (End)	Cancel	AntiCrease+	Drying	Extra Dry	Cupboard Dry	Iron Dry	Timed Drying							

Installation

Refer to the nearest Authorized Service Agent for installation of the product. To make the product ready for use, review the information in the user manual and make sure that the electricity, tap water supply and water drainage systems are appropriate before calling the Authorized Service Agent. If they are not, call a qualified technician and plumber to have any necessary arrangements carried out.

	Preparation of the location and electrical, tap water and waste water installations at the place of installation is under customer's responsibility.
	WARNING: Installation and electrical connections of the product must be carried out by the Authorized Service Agent. Manufacturer shall not be held liable for damages that may arise from procedures carried out by unauthorized persons.
	WARNING: Prior to installation, visually check if the product has any defects on it. If so, do not have it installed. Damaged products cause risks for your safety.
	Make sure that the water inlet and discharge hoses as well as the power cable are not folded, pinched or crushed while pushing the product into its place after installation or cleaning procedures.

Appropriate installation location

- Place the machine on a rigid floor. Do not place it on a long pile rug or similar surfaces.
- Total weight of the washing machine and the dryer -with full load- when they are placed on top of each other reaches to approx. 180 kilograms. Place the product on a solid and flat floor that has sufficient load carrying capacity!
- Do not place the product on the power cable.
- Do not install the product at places where temperature may fall below 0°C.
- Leaving a gap at the sides of the machine is suggested to reduce vibration and noise
- Do not place heat sources such as Hobs, Irons, Ovens, etc. on the washing machine and do not use them on the product.

Removing packaging reinforcement

Tilt the machine backwards to remove the packaging reinforcement. Remove the packaging reinforcement by pulling the ribbon.



Removing the transportation locks



WARNING: Do not remove the transportation locks before taking out the packaging reinforcement.



WARNING: Remove the transportation safety bolts before operating the washing machine! Otherwise, the product will be damaged.

- Loosen all the bolts with a suitable spanner until they rotate freely.

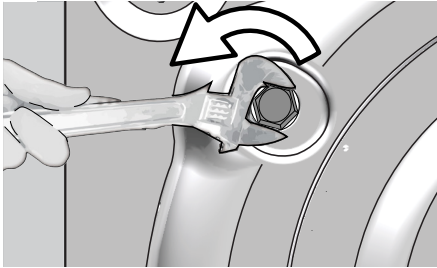

- Remove transportation safety bolts by turning them gently.

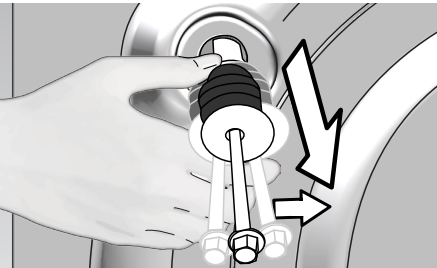

- Attach the plastic covers supplied in the User Manual bag into the holes on the rear panel.

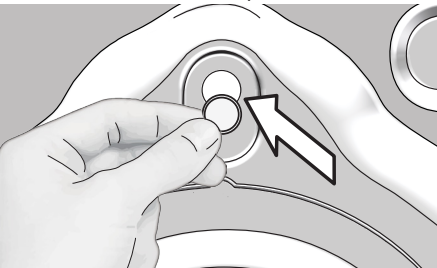

Keep the transportation safety bolts in a safe place to reuse when the washing machine needs to be moved again in the future.

Never move the product without the transportation safety bolts properly fixed in place!

Connecting water supply



The water supply pressure required to run the product is between 1 to 10 bars (0.1 – 1 MPa). It is necessary to have 10 – 80 liters of water flowing from the fully open tap in one minute to have your machine run smoothly. Attach a pressure reducing valve if water pressure is higher.



WARNING: Models with a single water inlet should not be connected to the hot water tap. In such a case the laundry will get damaged or the product will switch to protection mode and will not operate.



WARNING: Do not use old or used water inlet hoses on the new product. It may cause stains on your laundry.

- Tighten all hose nuts by hand. Never use a tool when tightening the nuts.

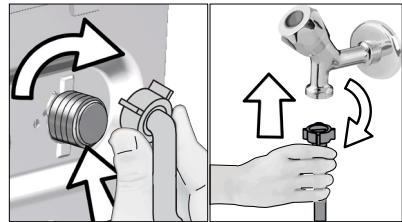

- Open the taps completely after making the hose connection to check for water leaks at the connection points. If any leaks occur, turn off the tap and remove the nut. Retighten the nut carefully after checking the seal. To prevent water leakages and damages caused by them, keep the taps closed when the machine is not in use.

Connecting to the drain

- The end of the drain hose must be directly connected to the wastewater drain or to the washbasin.



WARNING: Your house will be flooded if the hose comes out of its housing during water discharge. Moreover, there is risk of scalding due to high washing temperatures! To prevent such situations and to ensure smooth water intake and discharge of the machine, fix the end of the discharge hose tightly so that it cannot come out.

- The hose should be attached to a height of at least 40 cm, and 100 cm at most.
- In case the hose is elevated after laying it on the floor level or close to the ground (less than 40 cm above the ground), water discharge becomes more difficult and the laundry may come out excessively wet. Therefore, follow the heights described in the figure.

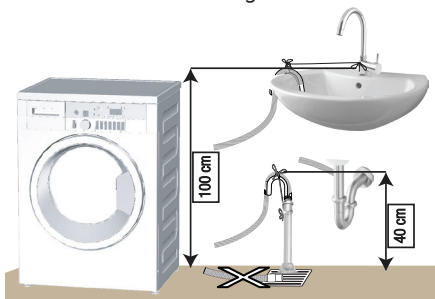

- To prevent flowing of dirty water back into the machine and to allow for easy discharge, do not immerse the hose end into the dirty water or do not drive it in the drain more than 15 cm. If it is too long, cut it short.
- The end of the hose should not be bent, it should not be stepped on and the hose must not be pinched between the drain and the machine.
- If the length of the hose is too short, use it by adding an original extension hose. Length of the hose may not be longer than 3.2 m. To avoid water leak failures, the connection between the extension hose and the drain hose of the product must be fitted well with an appropriate clamp as not to come off and leak.

Adjusting the feet



WARNING: In order to ensure that the product operates more silently and vibration-free, it must stand level and balanced on its feet. Balance the machine by adjusting the feet. Otherwise, the product may move from its place and cause crushing and vibration problems.

- Loosen the lock nuts on the feet by hand.

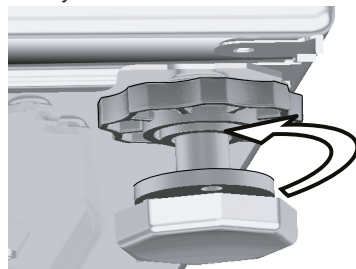

- Adjust the feet until the product stands level and balanced.

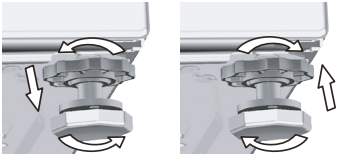

- Tighten all lock nuts again by hand.

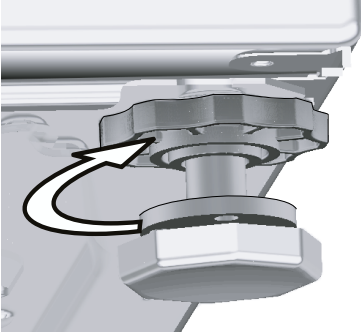

WARNING: Do not use any tools to loosen the lock nuts. Otherwise, they will get damaged.

Electrical connection

Connect the product to a grounded outlet protected by a 16 A fuse. Our company shall not be liable for any damages that will arise when the product is used without grounding in accordance with the local regulations.

- Connection must comply with national regulations.
- The wiring for the electrical outlet circuit must be sufficient to meet the appliance requirements. Use of a Ground Fault Circuit Interrupter (GFCI) is recommended.
- Power cable plug must be within easy reach after installation.
- If the current value of the fuse or breaker in the house is less than 16 Amps, have a qualified electrician install a 16 Amp fuse.

- The voltage specified in the "Technical specifications" section must be equal to your mains voltage.
- Do not make connections via extension cables or multi-plugs.



WARNING: Damaged power cables must be replaced by the Authorized Service Agents.

Transportation of the product

- Unplug the product before transporting it.
- Remove water drain and water supply connections.
- Drain all water that has remained in the product.
- Install transportation safety bolts in the reverse order of removal procedure; .



Never move the product without the transportation safety bolts properly fixed in place!









































WARNING: Packaging materials are dangerous to children. Keep packaging materials in a safe place away from reach of the children.

Preparation

Sorting the laundry

- Sort laundry according to type of fabric, colour, and degree of soiling and allowable water temperature.
- Always obey the instructions given on the garment tags.

LAUNDRY WASH SYMBOLS										
 WASH	Machine Wash Symbols									
	Water Temperatures	Maximum Symbol(s)	95°C 	70°C 	60°C 	50°C 	40°C 	30°C 		
 DRYING	Drying Symbols									
	Drying Settings									
 IRON	Iron -									
	Dry or Steam			Iron at high temperature	Iron at medium temperature	Iron at low temperature	Do not iron	Iron without steam		
	Maximum temperature			200 °C	150 °C	110 °C				
 BLEACH										
		All bleaches are allowed				Bleach (sodium hypochlorite) can be used	Bleach is not allowed	Only bleaches without chlorine are allowed		

Preparing laundry for washing

- Laundry items with metal attachments such as, underwired bras, belt buckles or metal buttons will damage the machine. Remove the metal pieces or wash the clothes by putting them in a laundry bag or pillow case.
- Take out all items in the pockets such as coins, pens and paper clips, and turn pockets inside out and brush. Such objects may damage the product or cause noise problem.
- Put small size clothes such as infant's socks and nylon stockings in a laundry bag or pillow case.
- Place curtains in without compressing them. Remove curtain attachment items.
- Fasten zippers, sew loose buttons and mend rips and tears.
- Wash "machine washable" or "hand washable" labelled products only with an appropriate programme.
- Do not wash colours and whites together. New, dark coloured cottons release a lot of dye. Wash them separately.
- Tough stains must be treated properly before washing. If unsure, check with a dry cleaner.
- Use only dyes/colour changers and limescale removers suitable for machine wash. Always follow the instructions on the package.
- Wash trousers and delicate laundry turned inside out.
- Keep laundry items made of Angora wool in the freezer for a few hours before washing. This will reduce pilling.
- Laundry that are subjected to materials such as flour, lime dust, milk powder, etc. intensely must be shaken off before placing into the machine. Such dusts and powders on the laundry may build up on the inner parts of the machine in time and can cause damage.

Tips for energy and water saving

Following information will help you use the product in an ecological and energy/water-efficient manner.

- Operate the product in the highest load capacity allowed for the programme you have selected, but do not overload. See, "Programme and consumption table".
- Observe the temperature instructions on the detergent packaging.
- Wash slightly soiled laundry at low temperatures.
- Use faster programmes for small quantities of lightly soiled laundry.
- Do not use prewash and high temperatures for laundry that is not heavily soiled or stained.
- If you plan to dry your laundry in a dryer, select the highest spin speed recommended during washing process.
- Do not use more detergent than the recommended on the detergent packaging.

Initial use

Before starting to use the product, make sure that all preparations are completed in accordance with the instructions in sections "Important safety and environment instructions" and "Installation".

To prepare the product for washing laundry, perform first operation in Drum Cleaning programme. If your machine is not featured with this programme, apply the method described in .



Use an anti-limescale suitable for the washing machines.

Some water might have remained in the product due to the quality control processes in the production. It is not harmful for the product.

Correct load capacity

The maximum load capacity depends on the type of laundry, the degree of soiling and the washing programme desired.

The machine automatically adjusts the amount of water according to the weight of the loaded laundry.



WARNING: Follow the information in the "Programme and consumption table". When overloaded, machine's washing performance will drop. Moreover, noise and vibration problems may occur.

Laundry type	Weight (g)
Bathrobe	1200
Napkin	100
Duvet cover	700
Bed Sheet	500
Pillowcase	200
Tablecloth	250
Towel	200
Hand towel	100
Evening gown	200
Underclothing	100
Men's overalls	600
Men's shirt	200
Men's pyjamas	500
Blouses	100

Loading the laundry

- Open the loading door.
- Place laundry items loosely into the machine.
- Push the loading door to close until you hear a locking sound. Ensure that no items are caught in the door.



The loading door is locked while a programme is running. The door can only be opened a while after the programme comes to an end.



WARNING: In case of misplacing the laundry, noise and vibration problems may occur in the machine.

Using detergent and softener



When using detergent, softener, starch, fabric dye, bleach or limescale remover, read the manufacturer's instructions on the package carefully and follow the suggested dosage values. Use measuring cup if available.

Detergent Drawer

The detergent drawer is composed of three compartments:

- (1) for prewash
- (2) for main wash
- (3) for softener
- (*) in addition, there is siphon piece in the softener compartment.

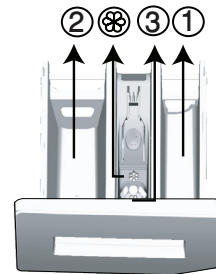

Detergent, softener and other cleaning agents

- Add detergent and softener before starting the washing programme.
- Never leave the detergent drawer open while the washing programme is running!
- When using a programme without prewash, do not put any detergent into the prewash compartment (compartment nr. „1“).

- In a programme with prewash, do not put liquid detergent into the prewash compartment (compartment nr. „1“).
- Do not select a programme with prewash if you are using a detergent bag or dispensing ball. Place the detergent bag or the dispensing ball directly among the laundry in the machine.
- If you are using liquid detergent, do not forget to place the liquid detergent cup into the main wash compartment (compartment nr. „2“).

Choosing the detergent type

Detergent type to be used depends on the washing programme, fabric type and color.

- Use different detergents for coloured and white laundry.
- Wash your delicate clothes only with special detergents (liquid detergent, wool shampoo, etc.) intended solely for delicate clothes and at suggested programmes.
- When washing dark coloured clothes and quilts, it is recommended to use liquid detergent.
- Wash woolens at suggested programme with special detergent made specifically for woolens
- Please review the program descriptions part for suggested program for different textiles.
- All recommendations about detergents are valid for selectable temperature range of programmes.



WARNING: Use only detergents manufactured specifically for washing machines.



WARNING: Do not use soap powder.

Adjusting detergent amount

The amount of washing detergent to be used depends on the amount of laundry, the degree of soiling and water hardness.

- Do not use amounts exceeding the dosage quantities recommended on the detergent package to avoid problems of excessive foam, poor rinsing, financial savings and finally, environmental protection.
- Use less detergent for smaller loads, lightly soiled clothes or when using short duration programmes especially in soft water areas.

Using softeners

Pour the softener into the softener compartment of the detergent drawer.

- Do not exceed the (>max<) level marking in the softener compartment.
- If the softener has lost its fluidity, dilute it with water before putting it in the detergent drawer.

Using liquid detergents

If the product contains a liquid detergent cup:

- Place the liquid detergent cup in compartment nr. „2“.
- If the liquid detergent has lost its fluidity, dilute it with water before putting in the detergent cup.

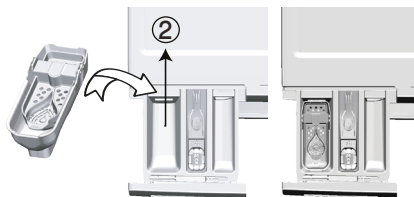

If the product is equipped with a liquid detergent part:

- When you want to use liquid detergent, pull the apparatus towards yourself. The part that falls down will serve as a barrier for the liquid detergent.
- If required, clean the apparatus with water when it is in place or by removing it.
- If you will use powder detergent, the apparatus must be secured at top position.

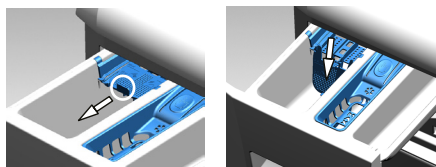

If the product does not contain a liquid detergent cup:

- Do not use liquid detergent for the prewash in a programme with prewash.
- Liquid detergent stains your clothes when used with Delayed Start function. If you are going to use the Delayed Start function, do not use liquid detergent.

Using gel and tablet detergent

- If the gel detergent thickness is fluidal and your machine does not contain a special liquid detergent cup, put the gel detergent into the main wash detergent compartment during first water intake. If your machine contains a liquid detergent cup, fill the detergent into this cup before starting the programme.
- If the gel detergent thickness is not fluidal or in the shape of capsule liquid tablet, put it directly into the drum before washing.
- Put tablet detergents into the main wash compartment (compartment nr. „2“) or directly into the drum before washing.



Tablet detergents may leave residues in the detergent compartment. If you encounter such a case, place the tablet detergent between the laundry, close to the lower part of the drum in future washings.



Use the tablet or gel detergent without selecting the prewash function.

Using starch

- Add liquid starch, powder starch or the fabric dye into the softener compartment.
- Do not use softener and starch together in a washing cycle.
- Wipe the inside of the machine with a damp and clean cloth after using starch.

Using bleaches

- Select a programme with prewash and add the bleaching agent at the beginning of the prewash. Do not put detergent in the prewash compartment. As an alternative application, select a programme with extra rinse and add the bleaching agent while the machine is taking water from the detergent compartment during first rinsing step.
- Do not use bleaching agent and detergent by mixing them.
- Use just a little amount (approx. 50 ml) of bleaching agent and rinse the clothes very well as it causes skin irritation. Do not pour the bleaching agent onto the clothes and do not use it for coloured clothes.
- When using oxygen based bleaches, select a programme that washes at a lower temperature.

- Oxygen based bleaches can be used together with detergents; however, if its thickness is not the same with the detergent, put the detergent first into the compartment nr. „2“ in the detergent drawer and wait until the detergent flows while the machine is taking in water. Add the bleaching agent from the same compartment while the machine is still taking in water.

Using limescale remover

- When required, use limescale removers manufactured specifically for washing machines only.

Tips for efficient washing

Clothes	
Light colours and whites	
(Recommended temperature range based on soiling level: 40-90 °C)	
Soiling Level	<p>Heavily Soiled (difficult stains such as grass, coffee, fruits and blood.)</p> <p>It may be necessary to pre-treat the stains or perform prewash. Powder and liquid detergents recommended for whites can be used at dosages recommended for heavily soiled clothes. It is recommended to use powder detergents to clean clay and soil stains and the stains that are sensitive to bleaches.</p>
	<p>Normally Soiled (For example, stains caused by body on collars and cuffs)</p> <p>Powder and liquid detergents recommended for whites can be used at dosages recommended for normally soiled clothes.</p>
	<p>Lightly Soiled (No visible stains exist.)</p> <p>Powder and liquid detergents recommended for whites can be used at dosages recommended for lightly soiled clothes.</p>
Colours	
(Recommended temperature range based on soiling level: cold -40 °C)	

		Clothes
Soiling Level	Heavily Soiled	Powder and liquid detergents recommended for colors can be used at dosages recommended for heavily soiled clothes. It is recommended to use powder detergents to clean clay and soil stains and the stains that are sensitive to bleaches. Detergents which do not contain bleach should be used.
	Normally Soiled	Powder and liquid detergents recommended for colors can be used at dosages recommended for normally soiled clothes. Detergents which do not contain bleach should be used.
	Lightly Soiled	Powder and liquid detergents recommended for colors can be used at dosages recommended for lightly soiled clothes. Detergents which do not contain bleach should be used.

Dark colours
 (Recommended temperature range based on soiling level: cold -40 °C)

		Clothes
Soiling Level	Heavily Soiled	Liquid detergents suitable for colors and dark colors can be used at dosages recommended for heavily soiled clothes.
	Normally Soiled	Liquid detergents suitable for colors and dark colors can be used at dosages recommended for normally soiled clothes.
	Lightly Soiled	Liquid detergents suitable for colors and dark colors can be used at dosages recommended for lightly soiled clothes.

Clothes
Delicates/Woolens/Silks
 (Recommended temperature range based on soiling level: cold -30 °C)

		Clothes
Soiling Level	Heavily Soiled	Prefer liquid detergents produced for delicate clothes. Woolen and silk clothes must be washed with special woolen detergents.
	Normally Soiled	Prefer liquid detergents produced for delicate clothes. Woolen and silk clothes must be washed with special woolen detergents.
	Lightly Soiled	Prefer liquid detergents produced for delicate clothes. Woolen and silk clothes must be washed with special woolen detergents.

Displayed Program Time

You can see the programme duration on the display of your machine while selecting a programme. Depending on the amount of laundry you have loaded into your machine, foaming, unbalanced load conditions, fluctuations in power supply, water pressure and program settings, the programme duration is automatically adjusted while the programme is running.

SPECIAL CASE: At programme start of Cottons and Cotton Eco programmes, display shows the duration of half load, which is the most common use case. After programme starts, in 20-25 minutes actual load is detected by the machine. And if the detected load is higher than half load; washing program will be adjusted accordingly and program duration increased automatically. You may follow this change on the display.

Operation

Control panel

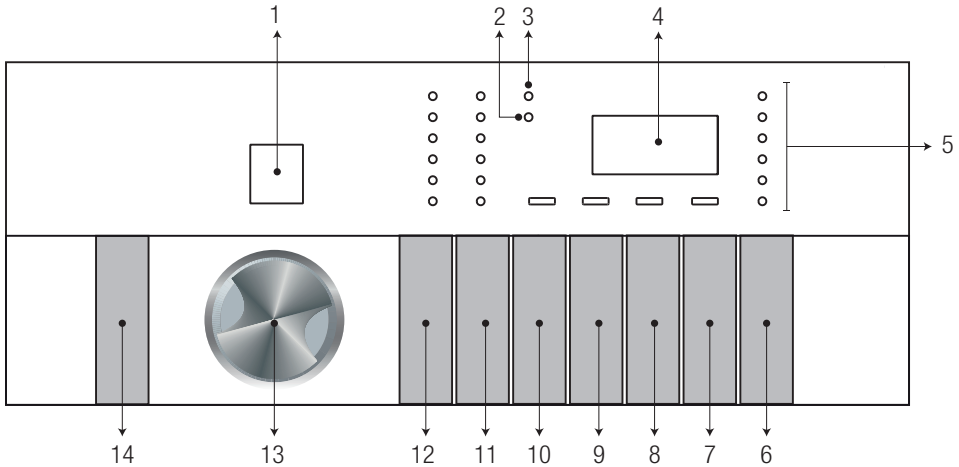

- 1 - Programme selection display
- 2 - Cover lock LED indicator
- 3 - Child lock LED indicator
- 4 - Display
- 5 - Programme follow-up indicators
- 6 - Start / Pause button
- 7 - End time adjustment button

- 8 - Auxiliary function button 3
- 9 - Auxiliary function button 2
- 10 - Auxiliary function button 1
- 11 - Spin Speed Adjustment button
- 12 - Temperature Adjustment button
- 13 - Programme selection knob
- 14 - On / Off button

Preparing the machine

- Check if the hoses are connected tightly.
- Plug in your machine.
- Turn the tap on completely.
- Place the laundry in the machine.
- Add detergent and fabric softener.

Programme selection

- Select a suitable program from the "Programme and Consumption Table" (see the Temperature table below). Consider the type, amount and soiling degree of the laundry.

90°C	Heavily soiled white cottons and linens. (coffee table covers, tablecloths, towels, bed sheets, etc.)
------	---

60°C	Normally soiled, coloured, fade proof linens, cottons or synthetic clothes (shirt, nightgown, pajamas, etc.) and lightly soiled white linens (underwear, etc.)
40°C 30°C - Cold	Blended laundry including delicate textile (veil curtains, etc.), synthetics and woolsens.

- Select the desired programme with **Programme Selection** knob.



Programmes are limited with the highest spin speed appropriate for that particular type of fabric.

When selecting a programme, always consider the type of fabric, colour, degree of soiling and permissible water temperature.

Programme and consumption table

EN	Programme	Max. Load (kg)	Water Consumption (l)	Energy Consumption (kWh)	Auxiliary functions					Temperature °C
					Max. Speed	Express	Prewash	Extra Rinse	AntiCrease+	
Cotton	90	7	85	2,15	1200	•	•	•	•	Cold-90
	60	7	85	1,60	1200	•	•	•	•	Cold-90
	40	7	82	0,80	1200	•	•	•	•	Cold-90
Eco 40-60	40 ***	7	52	0,950	1200					40-60
	40 **, ***	3,5	38	0,650	1200					40-60
	40 ***	2	28	0,350	1200					40-60
	60 **	7	52	0,935	1200					40-60
	60 **	3,5	38	0,640	1200					40-60
Synthetics	60	3	66	1,25	1200	•	•	•	•	Cold-60
	40	3	63	0,75	1200	•	•	•	•	Cold-60
Mini / Mini 14'	90	7	67	2,15	1200	•		•	•	Cold-90
	60	7	67	1,15	1200	•		•	•	Cold-90
	30	7	65	0,20	1200	•		•	•	Cold-90
Mini / Mini 14' + Express	30	2	38	0,15	1200	•		•	•	Cold-90
Mix	40	3	68	0,75	800	•	•		•	Cold-40
WoolProtect / Hand Wash	40	1,5	52	0,45	1200			•		Cold-40
GentleCare	40	3	50	0,70	800			•		Cold-40
Down Wear	60	1,5	90	1,05	1000			•		Cold-60
Outdoor / Sport	40	3	50	0,50	1200		•			Cold-40
DarkCare / Jeans	40	3	80	0,80	1200	•	•	*	•	Cold-40
StainCare	60	3,5	80	1,25	1200	•	•			30-60
Shirts	60	3	59	1,20	800	•	•	•	•	Cold-60
HygieneCare+	90	7	105	2,35	1200			*		20-90
Lingerie	30	1	70	0,300	600			*		Cold-30
Drum Clean	90	-	75	2,250	600					90

- : Selectable.
- * : Automatically selected, no canceling.
- ** : Eco 40-60 (◀40▶◀60▶) is the test program in accordance with EN 60456:2016 and energy label with Commission Delegated Regulation (EU) 1061/2010).
- *** : Eco 40-60 with 40 °C temperature selection is the test program in accordance with EN 60456:2016/prA:2020 and energy label with Commission Delegated Regulation (EU) 2019/2014.
- : See the programme description for maximum load.



“The auxiliary functions in the table may vary according to the model of your machine.”

“Water and power consumption may vary subject to the changes in water pressure, water hardness and temperature, ambient temperature, type and amount of laundry, selection of auxiliary functions and spin speed, and changes in electric voltage.”

“You can see the washing duration on the display of your machine while selecting a programme. Depending on the amount of laundry you have loaded into your machine, there may be a difference of 1-1.5 hours between the duration shown on the display and the actual duration of the wash cycle. Duration will be automatically updated soon after the washing starts.”

“Auxiliary function selection modes can be changed by the manufacturing company. Newly selected features can be added or existing ones can be deleted.”

“The spin speed of your machine may vary according to the programme; however, this spin speed cannot exceed the max. spin speed of your machine.”

“Always select the lowest appropriate temperature. Higher temperature means higher electricity consumption.”

“Noise and remaining moisture content are influenced by the spinning speed: the higher the spinning speed in the spinning phase, the higher the noise and the lower the remaining moisture content.”

Consumption Values (EN)

	Temperature Selection (°C)	Spin Speed (rpm)	Capacity (kg)	Program Duration (hh:mm)	Energy Consumption (kWh/cycle)	Water Consumption (L/cycle)	Laundry Temperature (°C)	Remaining Moisture Content (%)
Eco 40-60	40	1200	7	03:27	0,950	52	40	52
	40	1200	3,5	02:41	0,650	38	32	53
	40	1200	2	02:41	0,350	28	24	56
Cotton	20	1200	7	03:35	0,650	82	20	53
Cotton	60	1200	7	03:35	1,600	85	60	53
Synthetics	40	1200	3	02:15	0,750	63	40	40
Mini / Mini 14'	30	1200	7	00:28	0,200	65	23	62

Programmes

• Cotton

You can wash your durable cotton laundry (sheets, bedlinen, towels, bathrobes, underwear etc.) in this programme. When the quick wash function button is pressed, programme duration becomes notably shorter but effective washing performance is ensured with intense washing movements. If the quick wash function is not selected, superior washing and rinsing performance is ensured for your heavily soiled laundry.

• Synthetics

You can wash your laundry (such as shirts, blouses, synthetic/cotton blended fabrics etc.) in this programme. The programme duration gets notable shorter and washing with high performance is ensured. If the quick wash function is not selected, superior washing and rinsing performance is ensured for your heavily soiled laundry.

• WoolProtect / Hand Wash

Use to wash your woolen/delicate laundry. Select the appropriate temperature complying with the tag of your clothes. Your laundry will be washed with a very gentle washing action in order not to damage the clothes.

Select this programme to wash delicate curtains of max. 2 kg. Wash with stain removers or powder detergent if you want whiter curtains.

• Eco 40-60

The Eco 40-60 programme is able to clean normally soiled cotton laundry declared to be washable at 40 °C or 60 °C, together in the same cycle, and that this programme is used to assess the compliance with the EU ecodesign legislation.

Although it washes longer than all other programmes, it provides high energy and water savings. Actual water temperature may be different from the stated wash temperature. When you load the machine with less laundry (e.g. ½ capacity or less), periods in programme stages may automatically get shorter. In this case, energy and water consumption will decrease.

• HygieneCare+

Use this programme for your laundry (baby clothes, bed sheets, bedlinen, underwear, etc. cotton items) for which you require an anti-allergic and hygienic washing at high temperature with intensive and long washing cycle. The high level of hygiene is ensured thanks to long heating duration and additional rinsing step.

- Programme was tested by the "VDE" institute with the 20°C temperature option selected and it was certified in terms of its efficacy in eliminating bacteria and mould.

- Programme was tested by "The British Allergy Foundation" (Allergy UK) with the 60°C temperature option selected and it was certified in terms of its efficacy in eliminating allergens in addition to bacteria and mould.



Allergy UK is the brand of the British Allergy Association. Seal of Approval is created to guide people that require recommendation about a product that the related product restricts / reduces / eliminates the allergens or reduces the allergen content significantly in the ambient where allergy patients exist. It aims to provide assurance that the products are tested scientifically or examined in a way to provide measurable results.

• GentleCare

You can wash your delicate clothes such as cotton/synthetic blended knitwear or hosiery in this programme. It washes with more delicate washing action. Wash your clothes whose colour you want to preserve either at 20 degrees or by selecting the cold wash option.

• Mini / Mini 14'

Use this programme to wash your lightly soiled or unspotted cotton clothes in a short time. The programme duration can be reduced up to 14 minutes when the quick wash function is selected. When the quick wash function is selected, maximum 2 (two) kg of laundry must be washed.

• DarkCare / Jeans

Use this programme to protect the colour of your dark-coloured garments or jeans. It performs high performance washing with special drum movement even if the temperature is low. It is recommended to use liquid detergent or woolen shampoo for dark coloured laundry. Do not wash your delicate clothes containing wool or etc.

• Shirts

This programme is used to wash the shirts made from cotton, synthetic and synthetic blended fabrics altogether. It reduces wrinkles. When the quick wash function is selected, the Pre-treatment algorithm is executed.

- Apply the pre-treatment chemical on your garments directly or add it together with detergent when the machine starts to take water from the main washing compartment. Thus, you can obtain the same performance as you obtain with normal washing in a much shorter period of time. Usage life of your shirts increases.

• Mix

Use to wash your cotton and synthetic clothes together without sorting them.

• Outdoor / Sport

You can use this programme to wash sports and outdoors garments that contain cotton/synthetics mix and water repellent covers such as gore-tex etc. It makes sure your garments are washed gently thanks to special rotating movements.

• Lingerie

You can use this programme to wash delicate garments that are suitable for hand wash and delicate women's underwear. Small amount of garments must be washed in a washing net. Hooks, buttons etc. must be done up and zips must be zipped up.

• Down Wear

Use this programme to wash your coats, vest, jackets etc. containing feathers with a "machine-washable" label on them. Thanks to special spinning profiles, it is ensured that the water reaches the air gaps amongst the feathers.

• StainCare

The machine has a special stain programme which enables the removal of different types of stains in the most effective way. Use this programme only for durable colourfast cotton laundry. Do not wash delicate and pigmenting clothes and laundry in this programme. Before washing, garment tags should be checked (recommended for cotton shirts, trousers, shorts, t-shirts, baby clothes, pyjamas, aprons, table clothes, bed sheets, duvet covers, pillowcases, bath-beach towels, towels, socks, cotton underwear that are suitable for washing at high temperature and long time). In the automatic stain programme, you can wash 24 types of stains divided into two different groups according to quick function selection. You can see stain groups based on the selection of the quick function.

You can find stain groups based on quick function below:

When quick function is selected:	
Blood	Tea
Chocolate	Coffee
Pudding	Fruit juice
Egg	Ketchup
Red wine	Curry
Jam	Coal

When quick function is not selected:

Butter	Sweat
Grass	Collar soil
Mud	Meal
Starch	Mayonnaise
Salad dressing	Machine Oil
Make-up	Baby food

- Select the stain programme.
- Select the stain you want to clean by locating it in the groups above and selecting the related group with the quick auxiliary function button.
- Read the garment tag carefully and ensure that correct temperature and spin speed are selected.

Special programmes

For specific applications, select any of the following programmes.

• Rinsing

Use when you want to rinse or starch separately.

• Spin+Pump

You can use this function to remove the water on the garment or drain the water in the machine.

Temperature selection

Whenever a new programme is selected, the recommended temperature for the selected programme appears on the temperature indicator.

To decrease the temperature, press the Temperature Adjustment button. Temperature will decrease gradually.



If the programme has not reached the heating step, you can change the temperature without switching the machine to Pause mode.

Spin speed selection

Whenever a new programme is selected, the recommended spin speed of the selected programme is displayed on the Spin Speed indicator. To decrease the spin speed, press the Spin Speed Adjustment button. Spin speed decreases gradually. Then, depending on the model of the product, "Rinse Hold" and "No Spin" options appear on the display. See "Auxiliary function selection" section for explanations of these options.

Rinse Hold

If you are not going to unload your clothes immediately after the programme completes, you can use rinse hold function to keep your laundry in the final rinsing water in order to prevent them from getting wrinkled when there is no water in the machine. Press Start/Pause button after this process if you want to drain the water without spinning your laundry. Programme resumes by discharging the water and then it is completed.

If you want to spin the laundry held in water, adjust the Spin Speed and press Start / Pause button. Programme resumes. Water is drained, laundry is spun and the programme is completed.



If the programme has not reached the spin step, you can change the spin speed without switching the machine to Pause mode.

Auxiliary function selection

Select the desired auxiliary functions before starting the programme. When this programme and a relevant auxiliary function that can be selected together with it are selected, the related indicator light will illuminate.



Indicator lights of the auxiliary functions that are not allowed to be selected with the current programme will flash and an audio warning is given.

Furthermore, you may also select or cancel auxiliary functions that are suitable to the running programme after the washing cycle starts. If the wash cycle has reached a point where no auxiliary function can be selected, an audio warning will be given and the related auxiliary function's indicator light will flash.



Some functions cannot be selected together. If a second auxiliary function conflicting with the first one is selected before starting the machine, the function selected first will be canceled and the second auxiliary function selection will remain active. For example: If "Additional rinse" is selected followed by "Quick wash", "Additional rinse" will be canceled and "Quick wash" will remain active.



An auxiliary function which is not compatible with the programme cannot be selected. (See „Programme and consumption table“)

Some programmes have auxiliary functions that must be operated with the selected programme. This function cannot be cancelled. The frame of the auxiliary function will not be illuminated, only inner area will be illuminated.

Auxiliary functions

• Prewash

A Prewash is only worthwhile for heavily soiled laundry. Not using the Prewash will save energy, water, detergent and time.

• Express

When this function is selected, the durations of the relevant programmes get shorter by 50%. Thanks to the optimised washing steps, high mechanic activity and optimum water consumption, high washing performance is achieved in spite of the reduced duration.

• Extra Rinse

This function enables the product to make another rinsing in addition to the one already made after the main wash. Thus, the risk for sensitive skins (babies, allergic skins, etc.) to be effected by the minimal detergent remnants on the laundry can be reduced.

Functions/Programmes Selected by Pressing the Function Buttons for 3 Seconds

• Drum Clean

Press and hold the auxiliary function button 1 for 3 seconds to select the programme.

Use regularly (once in every 1-2 months) to clean the drum and provide the required hygiene. Operate the programme while the machine is completely empty. To obtain better results, put powder lime-scale remover for washing machines into the detergent compartment no. "2". When the programme is over, leave the loading door ajar so that the inside of the machine gets dry.



This is not a washing programme but a maintenance programme for the machine.

Do not run the programme when there is something in the machine. If you try to do so, the machine detects that there is load inside and aborts the programme.

• Child Lock

You can prevent children from tampering with the machine by using the Child Lock feature. Thus you can avoid any changes in a running programme.



You can switch on and off the machine with **On / Off** button when the Child Lock is active. Programme resumes when you start the machine again

To activate the Child Lock:

* **Press and hold 2nd auxiliary function** button for 3 seconds. "Child Lock On" appears on the screen after "3_2_1" countdown in the programme selection screen on the panel. Release **2nd Auxiliary Function** button when this warning is displayed.

To deactivate the Child Lock:

* **Press and hold 2nd auxiliary function** button for 3 seconds. "Child Lock On" disappears from the screen after "3_2_1" countdown in the programme selection screen on the panel.

• AntiCrease+

This function is selected when the 3rd auxiliary function is pressed and held for 3 seconds and the programme follow-up light for the relevant step turns on. When the function is selected, the drum rotates for up to 8 hours for preventing the laundry from creasing at the end of the programme. You can cancel the programme and take your laundry out at any time during the 8-hour duration. Press the function selection key or the machine on/off key to cancel the function. The programme follow-up light will remain on until the function is canceled or the step is complete. If the function is not cancelled, it will be active in the subsequent washing cycles as well.

End Time

With the End Time function, the startup of the programme may be delayed up to 24 hours. After pressing End Time button, the programme's estimated ending time is displayed. If the End Time is adjusted, End Time indicator is illuminated.

In order for the End Time function is activated and the programme is completed at the end of the specified time, you must press Start / Pause button after adjusting the time. If you want to cancel End Time function, press On / Off button to turn off and on the machine.



Do not use liquid detergents when you activate End Time function! There is the risk of stains remaining on the clothes.

- Open the loading door, place the laundry and put detergent, etc.
- Select the washing programme, temperature, spin speed and, if required, the auxiliary functions.
- Set the end time of your choice by pressing the End Time button. End Time indicator illuminates.
- Press Start/Pause button. Countdown starts. ":" sign in the middle of the end time on the display starts flashing.



Additional laundry may be loaded during the End Time countdown period. At the end of the countdown, End Time indicator turns off, washing cycle starts and the time of the selected programme appears on the display.

When the End Time selection is completed, the time appears on the screen consists of end time plus the duration of the selected programme.

Changing the duration of End Time

Press End Time button. Every time the button is pressed, the period will change in 3-hour increments and the light of the selected End Time will turn on.

Cancelling the End Time function

If you want to cancel the end time countdown and start the programme immediately:

- Set the End Time to zero (delete all End Time screens) or keep On/Off button pressed for 3 seconds. End Time function is cancelled when the machine is turned off and on again.
- Then, select the programme you want to run again.
- Press Start / Pause button to start the programme.

Starting the programme

- Start the programme with Start/Pause button.
- Programme follow-up light showing the startup of the programme will turn on.



If no programme is started or no key is pressed within 10 minutes during programme selection process, machine will turn off automatically. Display and all indicators are turned off. Information related with the selected programme will be displayed when you press On / Off button.

Door lock

There is a locking system on the loading door of the machine that prevents opening of the loading door in cases when the water level is unsuitable.

"Door Locked" light in the panel turns on when the loading door is locked.

Changes that can be made after programme has started

Adding laundry after the programme has started:

Pausing the machine

When this programme is running, press Start/Pause button to switch the machine to pause mode. Start/Pause light and program follow-up light indicating that the programme is about to begin start flashing to indicate that the machine has switched to pause mode. Also the Loading Door light will flash until the loading door is released. When the Loading Door is ready to be opened Loading Door light will turn off, programme step light and Start/Pause light will continue to flash. Also, when the loading door is ready to be opened, Loading Door light will turn off in addition to the programme step light.

Changing the auxiliary function, speed and temperature

Depending on the step the programme has reached, you can cancel or activate the auxiliary functions; see, "Auxiliary function selection".

You may also change the speed and temperature settings; see, "Spin speed selection" and "Temperature selection".



If no change is allowed, the relevant light will flash 3 times.

Adding and removing laundry

- Press Start/Pause button to pause the machine. The programme follow-up light of the relevant step during which the machine was switched into the pause mode will flash.
- Wait until the Loading Door can be opened.
- Open the Loading Door and add or take out the laundry.
- Close the Loading Door.
- Make changes in auxiliary functions, temperature and speed settings if necessary.
- Press Start/Pause button to start the machine.

Cancelling the programme

The programme is cancelled when the machine is turned off and on again. Press and hold **On / Off** button for 3 seconds.



If you press **On / Off** button when the Child Lock is enabled, the programme will not be cancelled. You should cancel the Child Lock first.



If you want to open the loading door after you have cancelled the programme but it is not possible to open the loading door since the water level in the machine is above the loading door baseline, then turn the **Programme Selection** knob to **Spin+Pump** programme and discharge the water in the machine.

End of programme

End Light turns on when the programme is completed.

If you do not press any button for 10 minutes, the machine will switch to OFF mode. Display and all indicators are turned off.

Completed programme steps will be displayed if you press On / Off button.

Your machine is equipped with a "Stand-by Mode".

In case of not starting any programme or waiting without making any other operation while the machine is in the selection step after it is turned on by On/Off button or if no other operation is performed approximately 10 minutes after the programme you selected has come to an end, your machine will switch to OFF mode. Display and all indicators are turned off. Information related with the selected programme will be displayed when you press On / Off button. Check the correctness of your selections before starting the programme. If necessary, make your settings again. This is not a failure.

Quick User Manual

Preparing the machine

- Check if the hoses are connected tightly.
- Plug in your machine.
- Turn the tap on completely.
- Place the laundry in the machine.
- Add detergent and fabric softener.

Programme selection

- Select the programme suitable for the type, amount and soiling level of the laundry in accordance with the "Programme and consumption table" and the temperature table.

Auxiliary function selection

Select the desired auxiliary functions before starting the programme. Whenever a programme is selected, frames of the auxiliary function symbol that can be selected together with it illuminates. The inner section illuminates too when an auxiliary function is selected.

Starting the programme

- Press Start / Pause button to start the programme.
- Programme follow-up light showing the startup of the programme will turn on.



If no programme is started or no button is pressed within 1 minute during programme selection process, the machine will switch to Pause mode and the illumination level of the temperature, speed and loading door indicator lights will decrease. Other indicator lights and indicators will turn off. Once the Programme Selection knob is rotated or any button is pressed, indicator lights and indicators will turn on again.

End of programme

End symbol appears when the programme is completed.

If you do not press any button for 10 minutes, the machine will switch to OFF mode. Display and all indicators are turned off.

Completed programme steps will be displayed if you press On / Off button.

Cancelling the programme

The programme is cancelled when the machine is turned off and on again. Press and hold **On / Off** button for 3 seconds.

Child Lock

You can prevent children from tampering with the machine by using the Child Lock feature. Thus you can avoid any changes in a running programme.



You can switch on and off the machine with **On / Off** button when the Child Lock is active. Programme resumes when you start the machine again.

To activate the Child Lock:

Press and hold 2nd Auxiliary Function button for 3 seconds. "Child Lock On" appears on the screen after the countdown on the panel. Release **2nd Auxiliary Function** button when this warning is displayed.

To deactivate the Child Lock:

Press and hold 2nd Auxiliary Function button for 3 seconds. "Child Lock On" disappears from the screen after the countdown on the panel is over.

Maintenance and cleaning

Service life of the product extends and frequently faced problems decrease if cleaned at regular intervals.

Cleaning the detergent drawer

Clean the detergent drawer at regular intervals (every 4-5 washing cycles) as shown below in order to prevent accumulation of powder detergent in time.

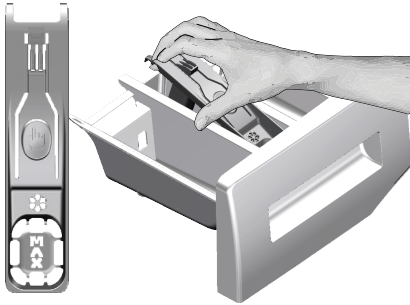

Lift the rear part of the siphon to remove it as illustrated.

- Press the dotted point on the siphon in the softener compartment and pull towards you until the compartment is removed from the machine.



If more than normal amount of water and softener mixture starts to gather in the softener compartment, clean the siphon.

- Wash the detergent drawer and the siphon with plenty of lukewarm water in a washbasin. Wear protective gloves or use an appropriate brush to avoid touching of the residues in the drawer with your skin when cleaning.
- After cleaning, seat the siphon well in its place and insert the drawer back.

Cleaning the loading door and the drum

For products with drum cleaning programme, please see Operating the product - Programmes.



Repeat Drum Cleaning process in every 2 months. Use an anti-limescale suitable for the washing machines.

After every washing check that no foreign substance is left in the drum.



If the holes on the bellow shown in the figure is blocked, open the holes using a toothpick.



Foreign metal substances will cause rust stains in the drum. Clean the stains on the drum surface by using cleaning agents for stainless steel. Never use steel wool or wire wool.



WARNING: Never use sponge or scrub materials. These will damage the painted, chrome plated and plastic surfaces.

Cleaning the body and control panel

Wipe the body of the machine with soapy water or non-corrosive mild gel detergents as necessary, and dry with a soft cloth.

Use only a soft and damp cloth to clean the control panel.

Cleaning the water intake filters

There is a filter at the end of each water intake valve at the rear of the machine and also at the end of each water intake hose where they are connected to the tap. These filters prevent foreign substances and dirt in the water to enter the washing machine. Filters should be cleaned as they do get dirty.

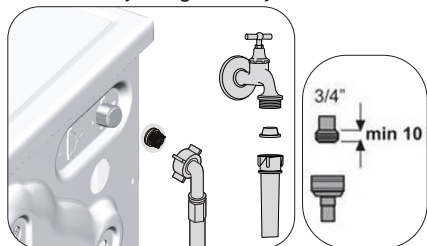

- Close the taps.
- Remove the nuts of the water intake hoses to access the filters on the water intake valves. Clean them with an appropriate brush. If the filters are too dirty, take them out by means of pliers and clean them.
- Take out the filters on the flat ends of the water intake hoses together with the gaskets and clean thoroughly under running water.
- Replace the gaskets and filters carefully in their places and tighten the hose nuts by hand.

Draining remaining water and cleaning the pump filter

The filter system in your machine prevents solid items such as buttons, coins and fabric fibers clogging the pump impeller during discharge of washing water. Thus, the water will be discharged without any problem and the service life of the pump will extend.

If the machine fails to drain water, the pump filter is clogged. Filter must be cleaned whenever it is clogged or in every 3 months. Water must be drained off first to clean the pump filter.

In addition, prior to transporting the machine (e.g., when moving to another house) and in case of freezing of the water, water may have to be drained completely.



WARNING: Foreign substances left in the pump filter may damage your machine or may cause noise problem.



WARNING: If the product is not in use, turn the tap off, detach the supply hose and drain the water inside the machine against any freezing possibility in the region of installation.



WARNING: After each use close the supply hose tap of the product.

In order to clean the dirty filter and discharge the water:

- Unplug the machine to cut off the supply power.



WARNING: Temperature of the water inside the machine may rise up to 90 °C. To avoid burning risk, clean the filter after the water in the machine cools down.

- Open the filter cap.
- If the filter cap is composed of two pieces, press the tab on the filter cap downwards and pull the piece out towards yourself.



You can remove the filter cover by slightly pushing downwards with a thin plastic tipped tool, through the gap above the filter cover. Do not use metal tipped tools to remove the cover.

- Some of our products have emergency draining hose and some does not have. Follow the steps below to discharge the water.

If the product has an emergency draining hose, to discharge the water:

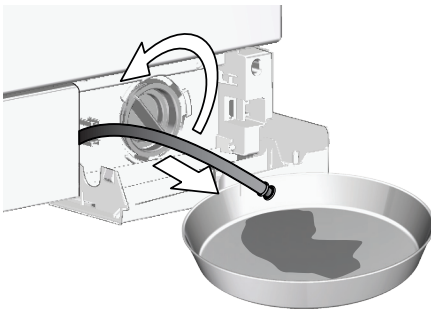

- Pull the emergency draining hose out from its seat

- Place a large container at the end of the hose. Drain the water into the container by pulling out the plug at the end of the hose. When the container is full, block the inlet of the hose by replacing the plug. After the container is emptied, repeat the above procedure to drain the water in the machine completely.
- When draining of water is finished, close the end by the plug again and fix the hose in its place.
- Turn the pump filter to take it out.
- Clean any residues inside the filter as well as fibers, if any, around the pump impeller region.
- Install the filter.
- If the filter cap is composed of two pieces, close the filter cap by pressing on the tab. If it is one piece, seat the tabs in the lower part into their places first, and then press the upper part to close.

Troubleshooting

Program does not start after closing the door.

- Start / Pause / Cancel button was not pressed. >>> **Press the Start / Pause / Cancel button.*
- It may be difficult to close the loading door in case of excessive loading. >>> *Reduce the amount of laundry and make sure that the loading door is closed properly.*

Programme cannot be started or selected.

- Washing machine has switched to self protection mode due to a supply problem (line voltage, water pressure, etc.). >>> *Press and hold On / Off button for 3 seconds to reset the machine to factory settings. ("Cancelling the programme")*

Water in the machine.

- Some water might have remained in the product due to the quality control processes in the production. >>> *This is not a failure; water is not harmful to the machine.*

There is water leaking from the bottom of the machine.

- Likely problems with hoses or the pump filter. >>> *Be sure the seals of the water inlet hoses are securely fitted. Attach the hose to the tap tightly.*
- Pump filter might not be closed fully. >>> *Check if the pump filter is completely closed.*

Machine does not fill with water.

- Tap is turned off. >>> *Open the taps.*
- Water inlet hose is bent. >>> *Correct the hose.*
- Water inlet filter is clogged. >>> *Clean the filter.*
- The loading door is ajar. >>> *Close the loading door.*

Machine does not drain water.

- Water drain hose might be clogged or twisted. >>> *Clean or flatten the hose.*
- Pump filter is clogged. >>> *Clean the pump filter.*

Machine vibrates or makes noise.

- Machine might be standing unbalanced. >>> *Adjust the feet to level the machine.*
- A hard substance might have entered into the pump filter. >>> *Clean the pump filter.*
- Transportation safety bolts are not removed. >>> *Remove the transportation safety bolts.*
- Laundry quantity in the machine might be too little. >>> *Add more laundry to the machine.*
- Machine might be overloaded with laundry. >>> *Take out some of the laundry from the machine or distribute the load by hand to balance it homogenously in the machine.*
- Machine might be leaning on a rigid item. >>> *Check if the machine is not leaning on anything.*

Machine stopped shortly after the programme started.

- Machine might have stopped temporarily due to low voltage. >>> *It will resume running when the voltage restores to the normal level.*

Machine directly discharges the water it takes in.

- Draining hose might not be at adequate height. >>> *Connect the water draining hose as described in the operation manual.*

No water can be seen in the machine during washing.

- The water level is not visible from outside of the washing machine. This is not a failure.

Loading door cannot be opened.

- Door lock is activated because of the water level in the machine. >>> *Drain the water by running the Pump or Spin programme.*
- Machine is heating up the water or it is at the spinning cycle. >>> *Wait until the programme completes.*
- Child lock is engaged. Door lock will be deactivated a couple of minutes after the programme has come to an end. >>> *Wait for a couple of minutes for deactivation of the door lock.*
- Loading door may be stuck because of the pressure it is subjected to. >>> *Grab the handle and push and pull the loading door to release and open it.*

Washing takes longer than the specified in the manual. [*]

- Water pressure is low. >>> *Machine waits until taking in adequate amount of water to prevent poor washing quality due to the decreased amount of water. Therefore, the washing time extends.*
- Voltage might be low. >>> *Washing time is prolonged to avoid poor washing results when the supply voltage is low.*
- Input temperature of water might be low. >>> *Required time to heat up the water extends in cold seasons. Also, washing time can be lengthened to avoid poor washing results.*
- Number of rinses and/or amount of rinse water might have increased. >>> *Machine increases the amount of rinse water when good rinsing is needed and adds an extra rinsing step if necessary.*
- Excessive foam might have occurred and automatic foam absorption system might have been activated due to too much detergent usage. >>> *Use recommended amount of detergent.*

Programme time does not countdown. (On models with display) [*]

- Timer may stop during water intake. >>> *Timer indicator will not countdown until the machine takes in adequate amount of water. The machine will wait until there is sufficient amount of water to avoid poor washing results due to lack of water. Timer indicator will resume countdown after this.*
- Timer may stop during heating step. >>> *Timer indicator will not countdown until the machine reaches the selected temperature.*
- Timer may stop during spinning step. >>> *Automatic unbalanced load detection system might be activated due to the unbalanced distribution of the laundry in the drum.*

Programme time does not countdown. [*]

- There might be an imbalance of laundry in the machine. >>> *Automatic unbalanced load detection system might be activated due to the unbalanced distribution of the laundry in the drum.*

Machine does not switch to spinning step. (*)

- There might be an imbalance of laundry in the machine. >>> *Automatic unbalanced load detection system might be activated due to the unbalanced distribution of the laundry in the drum.*
- The machine will not spin if water is not drained completely. >>> *Check the filter and the draining hose.*
- Excessive foam might have occurred and automatic foam absorption system might have been activated due to too much detergent usage. >>> *Use recommended amount of detergent.*

Washing performance is poor: Laundry turns grey. ()**

- Insufficient amount of detergent was used over a long period of time. >>> *Use the recommended amount of detergent appropriate for water hardness and the laundry.*
- Washing was made at low temperatures for a long time over a long period of time. >>> *Select the proper temperature for the laundry to be washed.*
- Insufficient amount of detergent is used with hard waters. >>> *Using insufficient amount of detergent with hard water causes the soil to stick on the cloth and this turns the cloth into grey in time. It is difficult to eliminate greying once it happens. Use the recommended amount of detergent appropriate for water hardness and the laundry.*
- Too much detergent is used. >>> *Use the recommended amount of detergent appropriate for water hardness and the laundry.*

Washing performance is poor: Stains persist or the laundry is not whitened. ()**

- Insufficient amount of detergent is used. >>> *Use recommended amount of detergent appropriate for the laundry.*
- Excessive laundry was loaded in. >>> *Do not load the machine in excess. Load with amounts recommended in the "Programme and consumption table".*
- Wrong programme and temperature were selected. >>> *Select the proper programme and temperature for the laundry to be washed.*
- Wrong type of detergent is used. >>> *Use original detergent appropriate for the machine.*
- Detergent is put in the wrong compartment. >>> *Put the detergent in the correct compartment. Do not mix the bleaching agent and the detergent with each other.*

Washing performance is poor: Oily stains appeared on the laundry. ()**

- Regular drum cleaning is not applied. >>> *Clean the drum regularly. For this, please .*

Washing performance is poor: Clothes smell unpleasantly. ()**

- Odours and bacteria layers are formed on the drum as a result of continuous washing at lower temperatures and/or in short programmes. >>> *Leave the detergent drawer as well as the loading door of the machine ajar after each washing. Thus, a humid environment favorable for bacteria cannot occur in the machine.*

Colour of the clothes faded. ()**

- Excessive laundry was loaded in. >>> *Do not load the machine in excess.*
- Detergent in use is damp. >>> *Keep detergents closed in an environment free of humidity and do not expose them to excessive temperatures.*
- A higher temperature is selected. >>> *Select the proper programme and temperature according to the type and soiling degree of the laundry.*

It does not rinse well.

- The amount, brand and storage conditions of the detergent used are inappropriate. >>> *Use a detergent appropriate for the washing machine and your laundry. Keep detergents closed in an environment free of humidity and do not expose them to excessive temperatures.*
- Detergent is put in the wrong compartment. >>> *If detergent is put in the prewash compartment although prewash cycle is not selected, machine can take this detergent during rinsing or softener step. Put the detergent in the correct compartment.*
- Pump filter is clogged. >>> *Check the filter.*
- Drain hose is folded. >>> *Check the drain hose.*

Laundry became stiff after washing. ()**

- Insufficient amount of detergent is used. >>> *Using insufficient amount of detergent for the water hardness can cause the laundry to become stiff in time. Use appropriate amount of detergent according to the water hardness.*
- Detergent is put in the wrong compartment. >>> *If detergent is put in the prewash compartment although prewash cycle is not selected, machine can take this detergent during rinsing or softener step. Put the detergent in the correct compartment.*
- Detergent might be mixed with the softener. >>> *Do not mix the softener with detergent. Wash and clean the dispenser with hot water.*

Laundry does not smell like the softener. ()**

- Detergent is put in the wrong compartment. >>> *If detergent is put in the prewash compartment although prewash cycle is not selected, machine can take this detergent during rinsing or softener step. Wash and clean the dispenser with hot water. Put the detergent in the correct compartment.*
- Detergent might be mixed with the softener. >>> *Do not mix the softener with detergent. Wash and clean the dispenser with hot water.*

Detergent residue in the detergent drawer. ()**

- Detergent is put in wet drawer. >>> *Dry the detergent drawer before putting in detergent.*
- Detergent has gotten damp. >>> *Keep detergents closed in an environment free of humidity and do not expose them to excessive temperatures.*
- Water pressure is low. >>> *Check the water pressure.*
- The detergent in the main wash compartment got wet while taking in the prewash water. Holes of the detergent compartment are blocked. >>> *Check the holes and clean if they are clogged.*
- There is a problem with the detergent drawer valves. >>> *Call the Authorised Service Agent.*
- Detergent might be mixed with the softener. >>> *Do not mix the softener with detergent. Wash and clean the dispenser with hot water.*
- Regular drum cleaning is not applied. >>> *Clean the drum regularly. For this, please .*

There is detergent left on the laundry. ()**

- Excessive laundry was loaded in. >>> *Do not load the machine in excess.*
- Wrong programme and temperature were selected. >>> *Select the proper programme and temperature for the laundry to be washed.*
- Wrong detergent was used. >>> *Select the proper detergent for the laundry to be washed.*

Too much foam forms in the machine. ()**

- Improper detergents for the washing machine are being used. >>> *Use detergents appropriate for the washing machine.*
- Excessive amount of detergent is used. >>> *Use only sufficient amount of detergent.*
- Detergent was stored under improper conditions. >>> *Store detergent in a closed and dry location. Do not store in excessively hot places.*
- Some meshed laundry such as tulle may foam too much because of their texture. >>> *Use smaller amounts of detergent for this type of item.*
- Detergent is put in the wrong compartment. >>> *Put the detergent in the correct compartment.*
- Softener is being taken early. >>> *There may be problem in the valves or in the detergent dispenser. Call the Authorised Service Agent.*

Foam is overflowing from the detergent drawer.

- Too much detergent is used. >>> *Mix 1 tablespoonful softener and ½ l water and pour into the main wash compartment of the detergent drawer.*
- Put detergent into the machine suitable for the programmes and maximum loads indicated in the "Programme and consumption table". When you use additional chemicals (stain removers, bleaches and etc), reduce the amount of detergent.

Laundry remains wet at the end of the programme. (*)

- Excessive foam might have occurred and automatic foam absorption system might have been activated due to too much detergent usage. >>> *Use recommended amount of detergent.*
- * Machine does not switch to spinning step when the laundry is not evenly distributed in the drum to prevent any damage to the machine and to its surrounding environment. Laundry should be rearranged and re-spun.
- ** Regular drum cleaning might not be applied.>>> *Clean the drum regularly.*



WARNING: If you cannot eliminate the problem although you follow the instructions in this section, consult the dealer or the Authorised Service Agent. Never try to repair a nonfunctional product yourself.

GRUNDIG

Masina de spalat automata

Manual de utilizare



GWN 37230 S



Vă rugăm să citiți mai întâi acest manual de utilizare!

Stimate client,



Vă mulțumim pentru că preferați un produs Grundig. Ne dorim să obțineți cele mai bune rezultate de la acest aparat, care a fost produs folosind materiale de înaltă calitate și tehnologie de ultimă oră. Vă rugăm așadar să citiți cu atenție întregul manual de utilizare și documentația însoțitoare înainte de a folosi produsul; păstrați manualul pentru a-l consulta ulterior. Dacă înmânați aparatul altei persoane, oferiți-i și manualul. Respectați toate avertismentele și informațiile din manualul de utilizare.

Rețineți că acest manual de utilizare este destinat mai multor modele.

Diferențele dintre modele sunt specificate în manual.

Explicarea simbolurilor

În acest manual următoarele simboluri sunt folosite:

	Informații importante sau sfaturi utile privind utilizarea.
	Avertisment pentru situații periculoase cu privire la viață și proprietate.
	Avertisment privind pericolul de șoc electric.
	Materialele de ambalare al produsului sunt fabricate din materiale reciclabile conform Reglementărilor Naționale privind Protecția Mediului.

Nu depozitați ambalajul împreună cu gunoiul menajer sau cu alte deșeuri. Transportați-l la punctele de colectare a ambalajelor desemnate de autoritățile locale.

Instrucțiuni importante referitoare la siguranță și mediu înconjurător 46

Siguranță generală 46
 Siguranță electrică..... 47
 Siguranța produsului..... 48
 Utilizare destinată 48
 Siguranța copiilor..... 49
 Conformitate cu Directiva WEEE 50
 Informații despre ambalaj..... 50

Mașina dumneavoastră de spălat 51

Prezentare generală 51
 Conținut ambalaj 52
 Specificații tehnice..... 53

Montajul 54

Locație corespunzătoare de montare 54
 Îndepărtarea dispozitivului de consolidare a ambalajului 54
 Demontarea șuruburilor de fixare pentru transport 55
 Conectarea alimentării cu apă 55
 Conectarea evacuării..... 56
 Reglarea picioarelor 56
 Conexiunea electrică..... 57

Pregătirea 58

Sortarea rufelor 58
 Pregătirea rufelor pentru spălare 59
 Modalități de economisire a energiei..... 59
 Utilizare inițială 59
 Capacitatea corectă de încărcare..... 60
 Încărcarea rufelor 60
 Utilizarea detergentului și balsamului 60
 Sfaturi pentru spălarea eficientă 63
 Durata program afișată 64

Funcționare 65

Panou de control 65
 Pregătirea mașinii 65
 Selectarea programului..... 65
 Tabel de program și consum 66
 Programele 68
 Programe speciale..... 70
 Selectarea temperaturii 70

Selectare viteză centrifugare 71
 Selectarea funcției auxiliare 71
 Funcții auxiliare 72
 Funcții/Programe selectate prin Apăsarea butonului Funcții timp de 3 secunde 72
 Timp de finalizare..... 73
 Pornirea programului 74
 Blocare ușă..... 74
 Modificări ce pot fi efectuate după începerea programului..... 74
 Anularea programului 74
 Finalizarea programului 75
 Mașina este dotată cu un mod „stand-by”..... 75

Manual de utilizare rapidă 75

Pregătirea mașinii 75
 Selectarea programului..... 75
 Selectarea funcției auxiliare 75
 Pornirea programului 75
 Finalizarea programului 76
 Anularea programului 76
 Child Lock (Blocare pentru copii)..... 76

Întreținerea și curățarea 77

Curățarea sertarului de detergent..... 77
 Curățarea ușii de serviciu și a cuvei..... 77
 Curățarea corpului și panoului de comandă..... 78
 Curățarea filtrelor de alimentare cu apă 78
 Evacuarea apei rămase și curățarea filtrului pompei 78
 Dacă produsul este prevăzut cu un furtun de evacuare de urgență, pentru evacuarea apei:..... 79

Depanarea 80

Instrucțiuni importante referitoare la siguranță și mediu înconjurător

Această secțiune conține instrucțiuni referitoare la siguranță, cu scopul de a preveni vătămările corporale sau pagubele materiale. Nerespectarea acestor instrucțiuni duce la anularea garanției.

Siguranță generală

- Acest produs poate fi utilizat de către copii cu vârsta de peste **8** ani și persoane cu capacități fizice, senzoriale sau mentale nu sunt complet dezvoltate sau lipsă de experiență și cunoștințe, dacă aceștia sunt supravegheați sau instruiți cu privire la utilizarea produsului într-o manieră sigură și înțeleg pericolele implicate. Copiii nu au voie să se joace cu produsul. Lucrările de curățare și întreținere nu trebuie efectuate de copii, cu excepția cazului în care sunt supravegheați de cineva. Copiii cu vârsta mai mică de 3 ani trebuie să fie ținuti departe de produs doar dacă aceștia sunt supravegheați în continuu.
- Niciodată nu amplasați produsul pe o pardoseală acoperită cu covor. În caz contrar, lipsa circulației aerului de sub mașină va duce la supraîncălzirea componentelor electrice. Acest fenomen poate provoca probleme produsului.
- Procedurile de reparare trebuie să fie făcute întotdeauna de către un **agent autorizat de service** Producătorul nu va fi răspunzător de daunele care pot surveni datorită procedurilor executate de persoane neautorizate.

Siguranță electrică

- Dacă produsul este defect, acesta nu trebuie utilizat doar dacă este reparat de către un agent autorizat de service. Pericol de șoc electric!
- Acest produs este proiectat să își reia funcționarea în cazul unei porniri după o pană de curent. Dacă doriți anularea programului, consultați secțiunea "Anularea programului".
- Conectați produsul la o priză împământată protejată de o siguranță de 16 A. Instalația de împământare trebuie efectuată de către un electrician calificat. Compania noastră nu își asumă responsabilitatea pentru daunele cauzate de utilizarea produsului fără împământare conform reglementărilor locale.
- Scoateți produsul din priză atunci când nu îl folosiți.
- Nu curățați niciodată produsul turnând sau împrăștiind apă pe acesta! Pericol de șoc electric!
- Nu atingeți ștecherul cu mâinile ude! Nu scoateți aparatul din priză trăgând de cablu, trageți întotdeauna doar de ștecher.
- Deconectați produsul în timpul procedurilor de instalare, întreținere, curățare și reparare.
- Dacă cablul de alimentare este defect, acesta trebuie să fie înlocuit de către producător, service-ul post-vânzare sau o persoană similar calificată (de preferat un electrician) sau de către o persoană desemnată de importator pentru evitarea posibilelor riscuri.

Siguranța produsului

- Furtunurile de alimentare cu apă și de evacuare trebuie să fie fixate în siguranță și să rămână neavariate. În caz contrar, există riscul scurgerii apei.
- Nu deschideți niciodată ușa de serviciu sau scoateți filtrul atunci când încă mai există apă în cuvă. În caz contrar, există pericolul de inundare și vătămare cauzată de apa fierbinte.
- Nu forțați deschiderea ușii de serviciu blocate. Ușa de serviciu poate fi deschisă la câteva minute după finalizarea ciclului de spălare. În cazul forțării deschiderii ușii de serviciu, ușa și mecanismul de închidere pot fi deteriorate.
- Folosiți detergenți, balsam și alte produse pentru mașini de spălat automate.
- Urmați instrucțiunile de pe etichetele articolelor textile și de pe ambalajul detergenților.
- Amplasați produsul pe o suprafață rigidă, netedă și orizontală.
- Nu o amplasați pe un covor lung sau suprafețe similare.
- Nu amplasați produsul pe o platformă înaltă sau lângă marginea unei suprafețe înalte.
- Nu așezați produsul pe cablul de alimentare.
- Nu utilizați niciodată bureți sau materiale abrazive. Acestea vor deteriora suprafețele vopsite, cromate și din plastic.

Utilizare destinată

- Acest produs a fost proiectat pentru uzul casnic. Nu este destinat utilizării comerciale și nu trebuie folosit în alte scopuri decât utilizarea destinată.
- Utilizați produsul numai pentru spălare și clătire a articolelor textile care sunt marcate corespunzător.
- Producătorul renunță la orice responsabilitate survenită de la utilizarea incorectă sau transport.

- Acest aparat este destinat utilizării în gospodărie și altor utilizări similare, cum ar fi:
 - bucătării pentru personal în magazine, birouri și alte medii de lucru;
 - ferme;
 - pentru uzul clienților în hoteluri și alte medii de tip rezidențial;
 - medii de tip pensiune;
 - zone de uz comun în blocuri de locuit sau spălătorii publice.

Siguranța copiilor

- Materialele de ambalare sunt periculoase pentru copii. Păstrați ambalajele într-un loc sigur și departe de copii.
- Produsele electrice sunt periculoase pentru copii. În momentul când produsul este funcțional, mențineți copii departe de produs. Nu îi lăsați să se joace cu produsul. Folosiți funcția de Blocare pentru copii pentru a evita intervenția copiilor în funcționarea produsului.
- În momentul când părăsiți camera unde produsul este localizat, nu uitați să închideți ușa de serviciu.
- Depozitați toți detergenții și aditivii într-un loc sigur departe de copii prin închiderea capacului recipientului de detergent sau sigilarea ambalajului acestuia.



În timp ce spălați rufe la temperaturi înalte, ușa de serviciu devine fierbinte. În timpul operațiunii de spălare, nu permiteți copiilor să se apropie de ușa de serviciu a mașinii.

Conformitate cu Directiva WEEE



Acest produs este conform Directivei WEEE a UE (2012/19/UE). Acest produs poartă un simbol de clasificare pentru deșeu de echipament electric și electronic (WEEE).



Acest produs a fost produs cu componente și materiale de înaltă calitate care pot fi reutilizate și sunt potrivite pentru reciclare. Nu eliminați produsul împreună cu deșeu menajer sau alt tip de deșeuri la finalizarea duratei de viață a acestuia. Transportați-l la un centru de colectare pentru reciclarea echipamentului electric și electronic. Vă rugăm să consultați autoritățile locale pentru a vedea unde sunt localizate aceste centre de colectare.

Conformitate cu directiva RoHS:

Produsul pe care l-ați achiziționat este conform directivei RoHS (2011/65/UE) Acesta nu conține materiale periculoase și interzise specificate în această directivă.

Informații despre ambalaj

- Materialele de ambalare al produsului sunt fabricate din materiale reciclabile conform Reglementărilor Naționale privind Protecția Mediului. Nu depozitați ambalajul împreună cu gunoiul menajer sau cu alte deșeuri. Transportați-le la punctele de colectare a ambalajelor desemnate de autoritățile locale.

Mașina dumneavoastră de spălat

Prezentare generală

EN

RO

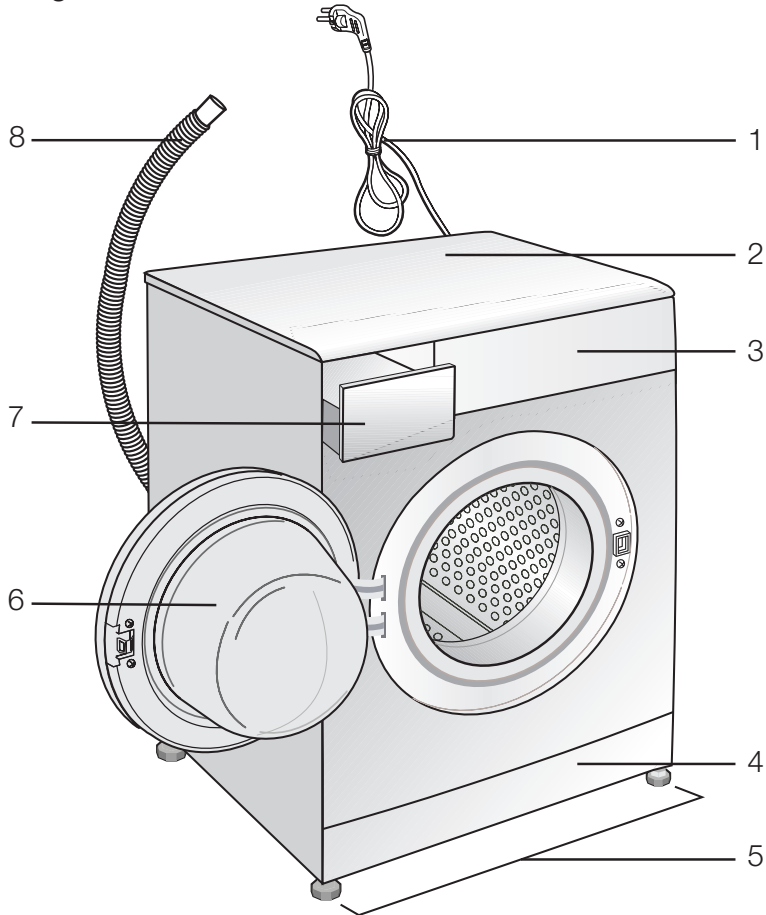

- 1- Cablu de alimentare
- 2- Panou superior
- 3- Panou de control
- 4- Capac filtru
- 5- Picioare ajustabile
- 6- Ușă de serviciu
- 7- Sertar detergent
- 8- Furtun evacuare

Conținut ambalaj

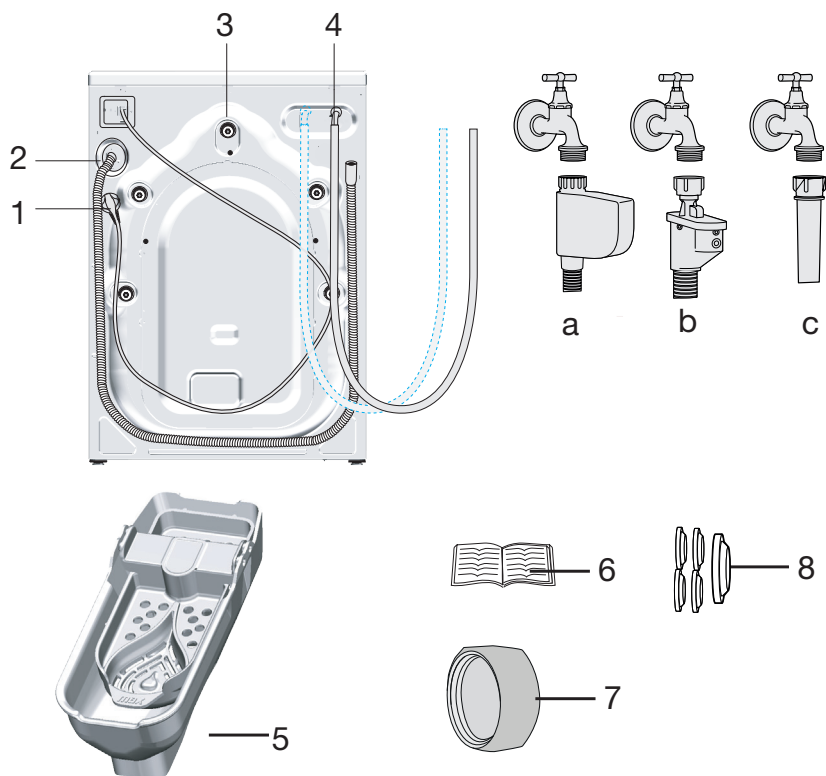

- 1- Cablu de alimentare
- 2- Furtun de alimentare
- 3- Șuruburi de fixare pentru transport *
- 4- Furtun de alimentare cu apă (Unul dintre următoarele tipuri de filtre este utilizat pentru conexiunea furtunului de alimentare)
 - a- Oprire electronică apă
 - b- Oprire mecanică apă
 - c- Standard
- 5- Compartiment pentru detergent lichid**

6- Manual de utilizare

7- Dop***

8- Grup dop plastic

* Numărul de șuruburi de fixare pentru transport poate varia în funcție de modelul mașinii.

** Acesta poate fi furnizat împreună cu mașina în funcție de modelul acesteia.

*** Acesta este furnizat numai dacă mașina vine echipată cu priză dublă de apă.

Specificații tehnice

EN

RO

Nume sau marcă comercială furnizor	GRUNDIG
Nume model	GWN 37230 S
	7139444200
Capacitate nominală (kg)	7
Viteză de centrifugare maximă (rpm)	1200
Încorporată	No
Înălțime (cm)	84
Lățime (cm)	60
Adâncime (cm)	55
Intrare apă simplă / Intrare apă dublă	• / -
• Disponibil	
Alimentare cu electricitate (V/Hz)	230 V / 50Hz
Curent total (A)	10
Putere totală (W)	2200
Cod principal model	9810



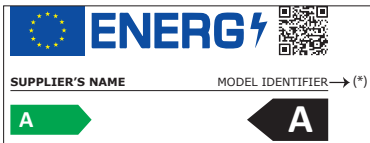

Informațiile despre model stocate în baza de date a produselor pot fi accesate vizitând următorul website și căutând codul de identificare a modelului (*) înscris pe eticheta caracteristicilor energetice.

<https://eprel.ec.europa.eu/>

Tabelul simbolurilor

Montajul

Apelați la un agent de service autorizat pentru instalarea produsului. Pentru a pregăti produsul pentru utilizare, parcurgeți informațiile din manualul de utilizare și asigurați-vă că sistemele de electricitate, apă și canalizare sunt funcționale înainte de a chema agentul de service. Dacă acestea nu sunt, apelați un tehnician calificat și instalator pentru a efectua aranjamentele necesare.



Pregătirea locației și montajul electric, alimentării cu apă și evacuării acesteia revin sub responsabilitatea clientului.



AVERTISMENT: Instalarea și conexiunile electrice ale produsului trebuie realizate numai de un agent de service autorizat. Producătorul nu răspunde de daunele care pot apărea datorită procedurilor executate de persoane neautorizate.



AVERTISMENT: Înainte de instalare, verificați dacă produsul are defecțiuni vizibile. Dacă sunt defecte, nu-l instalați. Produsele deteriorate vă pun în pericol siguranța.



Asigurați-vă că furtunurile de admisie și evacuare a apei precum și cablul de alimentare nu sunt pliate, strânge sau zdrobite în timpul împingerii produsului în locul acestuia după procedurile de montaj sau curățare.

Locație corespunzătoare de montare

- Așezați mașina pe o suprafață rigidă. Nu amplasați produsul pe un covor sau suprafețe similare.
- Greutatea totală a mașinii și a uscătorului - încărcate la capacitate maximă - așezate unul peste cealalt, este de aproximativ 180 de kilograme. Plasați produsul pe o pardoseală solidă și plană care are o suficientă capacitate de încărcare!
- Nu așezați produsul pe cablul de alimentare.
- Nu montați produsul în locuri unde temperatura poate scădea sub 0°C.
- Amplasați produsul la cel puțin 1 cm de marginile altor corpuri de mobilier.

Îndepărtarea dispozitivului de consolidare a ambalajului

Pentru îndepărtarea dispozitivului de consolidare al ambalajului, înclinați mașina în spate. Îndepărtați dispozitivul de consolidare trăgând de panglică.



Demontarea șuruburilor de fixare pentru transport



AVERTISMENT: Nu demontați șuruburile de fixare pentru transport înainte de a scoate dispozitivul de consolidare.



AVERTISMENT: Demontați șuruburile de fixare pentru transport înainte de a utiliza mașina de spălat! În caz contrar, produsul se va deteriora.

- Slăbiți toate șuruburile cu o cheie potrivită până când acestea se rotesc liber.

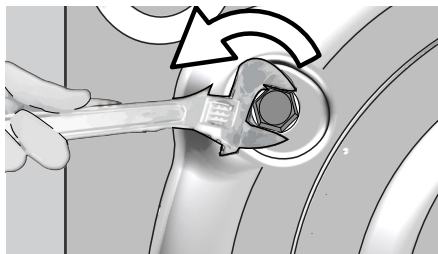

- Îndepărtați șuruburile de fixare pentru transport răsucindu-le cu atenție.

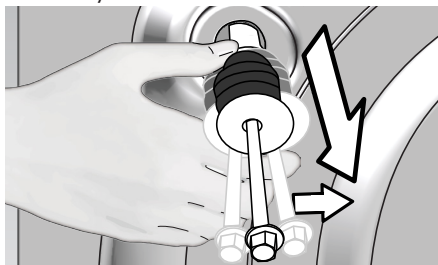

- Montați capacele de plastic furnizate în pungă manualului de utilizare în orificiile de pe panoul posterior.

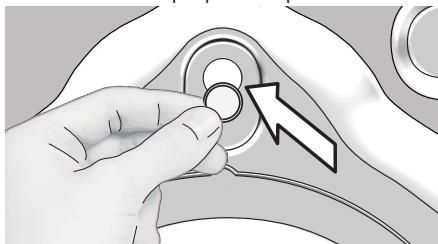

Păstrați într-un loc sigur șuruburile de siguranță pentru a le refolosi când trebuie să mutați mașina de spălat.

Nu mutați produsul fără a monta șuruburile de fixare pentru transport!

Conectarea alimentării cu apă



Presiunea apei de alimentare necesară pentru utilizarea acestui produs trebuie să fie între 1 - 10 bari (0,1 - 1 MPa). Pentru ca mașina să funcționeze corect, din robinet trebuie să curgă 10 - 80 litri de apă pe minut. Dacă presiunea apei este mai mare, montați un reductor de presiune.



AVERTISMENT: Modelele cu o singură priză de apă nu trebuie conectate la robinetul de apă caldă. În caz contrar, rufele vor fi deteriorate sau funcționarea mașinii va fi întreruptă de sistemul său de protecție.



AVERTISMENT: Nu utilizați furtunuri de alimentare cu apă vechi sau folosite pe produsul nou. Riscați pătarea hainelor.

- Strângeți manual toate piulițele furtunurilor. În momentul când strângeți piulițele, nu utilizați un instrument.

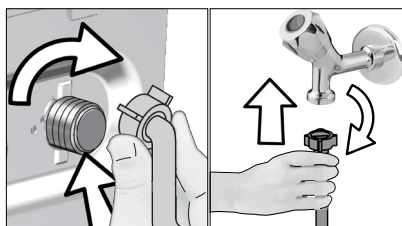

- După conectarea furtunurilor, deschideți complet robinetele și verificați dacă nu există scurgeri în zonele de conectare. Dacă apar scurgeri, închideți robinetul și desfaceți piulița. Restrângeți piulița cu atenție după verificarea garniturii. Pentru prevenirea scurgerilor de apă și pericolelor cauzate de acestea, mențineți robinetele închise în momentul în care mașina nu este în folosință.

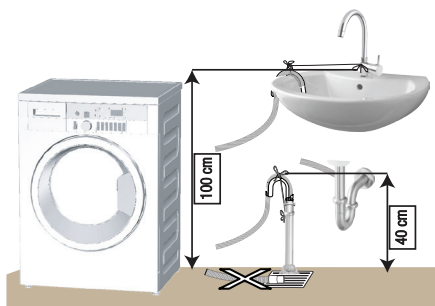

Conectarea evacuării

- Capătul furtunului de evacuare trebuie să fie conectat direct la sistemul de canalizare sau la chiuvetă.



AVERTISMENT: Casa dumneavoastră va fi inundată dacă furtunul se desface din lăcașul acestuia în timpul evacuării apei. Suplimentar, există riscul de opărire datorită temperaturilor ridicate de spălare! Pentru a preveni astfel de situații și a asigura alimentarea și evacaerea sigură a apei din mașină, fixați bine capătul furtunului de evacuare.

- Furtunul trebuie să fie atașat la o înălțime de cel puțin 40 cm și cel mult 100 cm.
- În cazul în care furtunul este ridicat după ce a fost așezat la nivelul pardoselei sau aproape de pământ (mai puțin de 40 cm deasupra pământului), evacuarea apei se efectuează mai greu, iar hainele pot ieși excesiv de ude. Așadar, respectați înălțimile descrise în figură.

- Pentru prevenirea curgerii înapoi a apei utilizate și permiterea unei evacuări ușoare, nu imersați capătul furtunului în apa utilizată sau nu-l imersați mai mult de 15 cm în evacuare. Dacă este prea lung, tăiați-l.
- Capătul furtunului nu trebuie îndoit, nu trebuie să fie călcat și furtunul nu trebuie să fie prins între evacuare și mașină.
- Dacă furtunul este prea scurt, adăugați un furtun de prelungire original. Lungimea furtunului nu trebuie să fie mai mare decât 3,2 m. Pentru evitarea defecțiunilor de scurgere a apei, conexiunea dintre furtunul de prelungire și furtunul de evacuare al produsului trebuie să fie efectuată cu o clemă corespunzătoare pentru a nu se desface și a nu scăpa apă.

Reglarea picioarelor



AVERTISMENT: Pentru a vă asigura că produsul dvs. funcționează mai silențios și fără vibrații, acesta trebuie să stea plan și bine echilibrat pe propriile picioare. Echilibrați mașina reglând picioarele. În caz contrar, produsul se poate deplasa de la locul său, deteriorându-se din cauza vibrațiilor.

- Desfaceți manual piulițele de blocare de pe picioare.

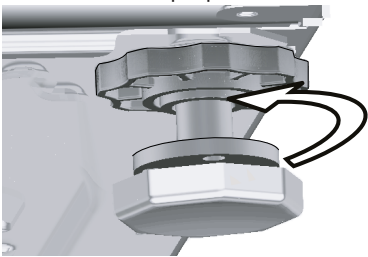

- Reglați picioarele până când mașina este orizontală și echilibrată.

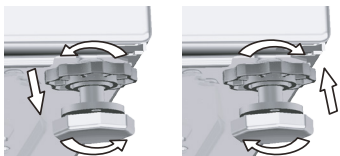

- Strângeți manual toate piulițele de blocare.

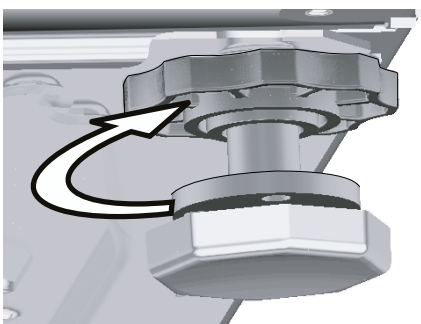

AVERTISMENT: Nu utilizați unelte pentru a slăbi contrapiulițele. În caz contrar, acestea se pot deteriora.

Conexiunea electrică

Conectați produsul la o priză împământată protejată de o siguranță de 16 A. Compania noastră nu își asumă responsabilitatea pentru daunele cauzate de utilizarea produsului fără împământare conform reglementărilor locale.

- Conexiunea trebuie să respecte reglementările naționale în vigoare.

- Cablajul circuitului prizei de alimentare trebuie să fie suficient pentru cerințele aparatului. Este recomandată utilizarea unui Întreprupător cu curent diferențial rezidual (GFCI).
- Ștecherul cablului de alimentare trebuie să fie ușor accesibil după instalare.
- Dacă siguranța sau întreruptorul existent are o capacitate mai mică de 16 amperi, apelați la un electrician calificat pentru a monta o siguranță de 16 amperi.
- Tensiunea prizei trebuie să fie identică cu tensiunea indicată în secțiunea "Specificații tehnice".
- Nu utilizați mașina la prelungitoare sau ștechere multiple.



AVERTISMENT: Cablurile de curent deteriorate trebuie înlocuite de un agent de service autorizat.

Transportul produsului

- Scoateți produsul din priză înainte de a-l transporta.
- Deconectați furtunurile de evacuare și de alimentare cu apă.
- Evacuați toată apa care a rămas în produs.
- Montați șuruburile de fixare pentru transport, în ordinea inversă demontării; .



Nu mutați produsul fără a monta șuruburile de fixare pentru transport!











































AVERTISMENT: Materialele de ambalare sunt periculoase pentru copii. Păstrați ambalajele într-un loc sigur și departe de copii.

Pregătirea

Sortarea rufelor

- Sortați rufele în funcție de material, culoare, grad de murdărire și temperatură de spălare permisă.
- Respectați întotdeauna instrucțiunile de pe etichetele articolelor.

SIMBOLURI REFERITOARE LA SPĂLAREA RUFELOR										
 Simboluri referitoare la spălarea cu mașina	 Spălare normală	 A nu se călca	 Spălare rufe sensibile-delicatate	 Spălare manuală	 A nu se spăla	 A nu se centrifuga				
	SPĂLARE Temperaturi apă	Maxim Simbol(uri)	95°C 	70°C 	60°C 	50°C 	40°C 	30°C 		
 Simboluri de uscare	 Se poate usca în mașina de uscat	 A nu se călca	 Uscare rufe sensibile-delicatate	 A nu se usca în mașina de uscat	 A nu se usca	 A nu se curăța chimic				
	USCARE Reglaje uscare	 La orice temperatură	 La temperatură înaltă	 La temperatură medie	 La temperatură joasă	 Fără încălzire	 A se atârna la uscat	 A se întinde la uscat	 A se atârna la uscat fără storcere	 A se întinde la uscat la umbră
 Călcare -			 A se călca la temperatură înaltă	 A se călca la temperatură medie	 A se călca la temperatură joasă	 A nu se călca	 A se călca fără aburi			
	CĂLCARE -	Uscat sau cu aburi								
	Temperatură maximă		200 °C		150 °C		110 °C			
 ÎNĂLBIRE	 Se poate folosi orice înălbitor			 Se poate folosi înălbitor (hipoclorit de sodiu)		 A nu se folosi înălbitor		 Se pot folosi doar înălbitori fără clor		

Pregătirea rufelor pentru spălare

- Hainele cu accesorii metalice precum sutienele cu inserții metalice, cataramele și nasturii de metal pot avaria mașina. Îndepărtați piesele metalice sau spălați hainele într-un sac pentru rufe sau o față de pernă.
- Scoateți toate obiectele din buzunare cum ar fi monede, pixurile, agrafe de birou, și întoarceți buzunarele și periașile. Astfel de obiecte pot avaria produsul sau pot cauza probleme de zgomot.
- Introduceți articolele mici precum șosetele de copii și ciorapii de damă într-o pungă pentru rufe sau o față de pernă.
- Introduceți perdelele fără a le apăsa. Îndepărtați accesoriiile perdelelor.
- Închideți fermoarele, coaseți nasturii desfăcuți, reparați rupturile.
- Spălați produsele cu etichetele "spălare în mașină" sau "spălare de mână" folosind programul potrivit.
- Nu spălați rufe colorate împreună cu rufe albe. Articolele de îmbrăcăminte noi și închise la culoare confecționate din bumbac eliberează o cantitate mare de colorant. Spălați-le separat.
- Petele dificile trebuie tratate corespunzător înainte de spălare. Dacă nu sunteți sigur, încercați la o curățătorie.
- Utilizați doar coloranți/modificatori de culoare sau substanțe anti-calcar potrivite pentru spălarea la mașină. Întotdeauna respectați instrucțiunile de pe ambalaj.
- Spălați rufe delicate și pantalonii întorși pe dos.
- Păstrați rufe din lână de Angora în congelator câteva ore înainte de spălare. Aceasta va reduce scămoșarea.

- Rufele pătate cu cantități mari de materiale de gen făină, praf de var, lapte praf etc. trebuie scuturate bine înainte de a fi introduse în mașină. Astfel de prafuri și pudre de pe rufe se pot colecta în timp pe componentele interne ale mașinii și pot cauza avarii.

Modalități de economisire a energiei

Informațiile de mai jos vă vor ajuta să utilizați acest produs într-o manieră ecologică și economică.

- Utilizați produsul la capacitatea maximă a programului selectat, însă nu îl supraîncărcați; consultați "Tabel cu programe și consumuri".
- Respectați întotdeauna instrucțiunile de pe ambalajul detergentului.
- Spălați la temperaturi joase rufe cu grad redus de murdărire.
- Folosiți programe mai rapide pentru a spăla cantități mici de rufe cu grad redus de murdărire.
- Nu folosiți prespălarea și temperaturi ridicate pentru rufe care nu prezintă grad ridicat de murdărire sau pătate.
- Dacă doriți să uscați rufe în uscător, selectați viteza de centrifugare maximă recomandată pentru programul de spălare.
- Nu depășiți cantitatea de detergent recomandată pe ambalajul acestuia.

Utilizare inițială

Înainte de pornirea produsului, asigurați-vă că toate pregătirile sunt finalizate în conformitate cu instrucțiunile din secțiunile "Instrucțiuni importante cu privire la siguranță și mediu înconjurător" și "Instalare".

Pentru pregătirea produsului pentru spălarea rufelor, efectuați prima operațiune din programul Curățare cuvă. Dacă mașina nu este prevăzută cu acest program, aplicați metoda descrisă la pasul .



Folosiți o soluție anticalcar adecvată pentru mașini de spălat.

Este posibil ca în mașină să existe apă rămasă din timpul proceselor de control al calității. Aceasta nu afectează produsul.

Capacitatea corectă de încărcare

Capacitatea maximă depinde de tipul de rufe, de gradul de murdărire și de programul de spălare.

Mașina reglează automat cantitatea de apă în funcție de cantitatea de haine.



AVERTISMENT: Urmăriți informațiile din "Tabelul de programe și consum". În momentul supraîncărcării, performanța de spălare a mașinii va scădea. În plus, pot apărea probleme legate de vibrații și zgomot.

Tip rufe	Greutate (g)
Halat de baie	1200
Șervet	100
Față de pilotă	700
Cearșaf	500
Față de pernă	200
Față de masă	250
Prosop	200
Prosop de mâini	100
Rochie de seară	200
Lenjerie	100
Salopetă bărbați	600
Cămașă bărbați	200
Pijama bărbați	500
Bluze	100

Încărcarea rufelor

- Deschideți ușa de serviciu.
- Introduceți rufele în mașină fără a le presa.
- Închideți ușa împingând-o până când auziți un sunet de blocare. Asigurați-vă că nu sunt rufe prinse la ușă.



Ușa de serviciu este blocată în timpul programului de spălare. Ușa poate fi deschisă numai după terminarea programului.



AVERTISMENT: În cazul amplasării incorecte a rufelor, pot să apară probleme legate de zgomot și vibrații.

Utilizarea detergentului și balsamului



Când folosiți detergent, balsam, apret, pigment, înălbitor sau anticalcar, citiți cu atenție instrucțiunile de pe ambalaj și respectați cantitățile recomandate. Folosiți un recipient de dozare dacă este disponibil.

Sertarul pentru detergent

Sertarul pentru detergent este compus din trei compartimente:

- (1) pentru prespălare
- (2) pentru spălarea principală
- (3) pentru balsam
- (*) în plus, există un sifon în compartimentul pentru balsam.

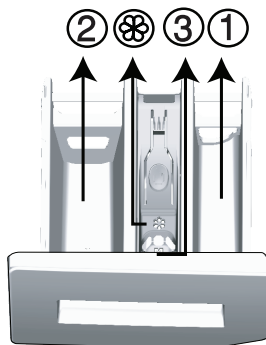

Detergent, balsam și alte substanțe de curățare

- Adăugați detergent și balsam înainte de începerea programului de spălare.
- Nu lăsați sertarul de detergent deschis în timp ce programului funcționează!
- Atunci când folosiți un program fără prespălare, nu introduceți detergent în compartimentul pentru prespălare (compartimentul nr. "1").
- Dacă folosiți un program cu prespălare, nu introduceți detergent lichid în compartimentul pentru prespălare (compartimentul nr. "1").
- Nu selectați un program cu prespălare dacă folosiți detergent în pungă sau sub formă de bilă. Amplasați punga sau bila de detergent direct între rufele din mașină.
- Dacă folosiți detergent lichid, nu uitați să introduceți recipientul de detergent lichid în compartimentul principal de spălare (compartimentul nr. "2").

Alegerea tipului de detergent

Tipul detergentului care trebuie folosit depinde de tipul și culoarea țesăturii.

- Utilizați detergenți diferiți pentru rufe colorate și rufe albe.
- Spălați hainele delicate numai cu detergenți speciali (detergenți lichizi, pentru haine din lână etc.), utilizați exclusiv pentru haine delicate.
- În momentul când spălați rufe și cuverturi de culori închise se recomandă folosirea unui detergent lichid.
- Spălați rufele din lână folosind un detergent special pentru lână.



AVERTISMENT: Folosiți doar detergenți pentru mașini de spălat.

AVERTISMENT: Nu utilizați săpun pudră.

Dozarea detergentului

Cantitatea de detergent care trebuie folosită depinde de cantitatea de rufe, de gradul de murdărire și de durezza apei.

- Nu depășiți cantitățile recomandate pe ambalaj pentru a evita probleme de tipul acumulării spumei în exces, clătire slabă, costuri ridicate și în final protecția mediului.
- Folosiți mai puțin detergent pentru a spăla cantități mici de rufe sau rufe cu grad redus de murdărire.

Utilizarea balsamului

Turnați balsamul în compartimentul pentru balsam al sertarului de detergent.

- Nu depășiți marcajul (>max<) din compartimentul pentru balsam.
- Dacă balsamul și-a pierdut fluiditatea, diluați-l cu apă înainte de a-l introduce în sertarul pentru detergent.

Utilizarea detergenților lichizi

Dacă produsul conține un recipient pentru detergent lichid:

- Plasați cupa detergentului lichid în compartimentul nr. "2".
- Dacă detergentul lichid și-a pierdut fluiditatea, diluați-l cu apă înainte de a-l pune în recipientul pentru detergent.

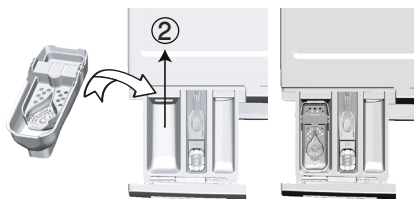

Dacă produsul este dotat cu o piesă pentru detergent lichid:

- Când doriți să folosiți detergent, trageți dispozitivul spre dvs. Partea care cade va reprezenta un obstacol pentru detergentul lichid.
- Dacă este necesar, curățați dispozitivul cu apă atunci când este la locul său sau dacă este îndepărtat.

- Dacă folosiți detergent pudră, dispozitivul trebuie fixat în poziția superioară.

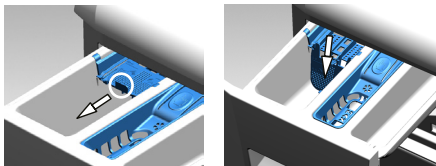

Dacă produsul nu conține un recipient pentru detergentul lichid:

- Nu utilizați detergent lichid pentru prespălare într-un program cu prespălare.
- Detergentul lichid pătează hainele atunci când este folosită funcția Pornire temporizată. Dacă veți folosi funcția Pornire temporizată, nu folosiți detergent lichid.

Utilizarea detergentilor sub formă de gel și tablete.

- Dacă detergentul gel are o consistență lichidă și mașina nu are un recipient special pentru detergent lichid, introduceți detergentul gel în compartimentul principal pentru detergent în timpul primei alimentări cu apă. Dacă mașina este dotată cu un recipient pentru detergent lichid, turnați detergentul în acesta înainte de a porni programul.
- Dacă detergentul gel nu are o consistență lichidă sau este sub formă de tablete, puneți-l direct în cuvă înainte de începerea spălării.
- Introduceți tabletele de detergent în compartimentul principal al sertarului (compartimentul nr. "2") sau direct în tambur înainte de spălare.



Este posibil ca detergentii sub formă de tablete să lase reziduuri în compartimentul pentru detergent. În acest caz, amplasați pe viitor tableta de detergent între rufe, în partea inferioară a tamburului.



Nu selectați funcția de prespălare atunci când folosiți detergent tabletă sau gel.

Utilizarea apretului

- Adăugați apretul lichid, apretul pudră sau colorant în compartimentul pentru balsam.
- Nu folosiți împreună balsam și apret în același ciclu de spălare.
- Ștergeți interiorul mașinii cu o cârpă umedă și curată după ce folosiți apret.

Folosirea înălbitorilor

- Selectați un program cu prespălare și adăugați substanța de înălbire la începutul ciclului de prespălare. Nu puneți detergent în compartimentul de prespălare. Ca alternativă, selectați un program cu clătire suplimentară și adăugați substanța de înălbire în timp ce mașina se alimentează cu apă din compartimentul pentru detergent în cursul primului ciclu de clătire.
- Nu amestecați substanța de înălbire cu detergentul.
- Folosiți o cantitate mică (aprox. 50 mL.) de substanță de înălbire și clătiți bine hainele, deoarece poate cauza iritarea pielii. Nu turnați substanța de înălbire pe haine și nu o folosiți pentru hainele colorate.
- În momentul când utilizați înălbitori pe bază de oxigen, selectați un program care spală la temperaturi mai scăzute.
- Înălbitorii pe bază de oxigen pot fi utilizați împreună cu detergentii; cu toate acestea, dacă nu au aceeași consistență, puneți prima dată detergentul în compartimentul nr. "2" din sertarul pentru detergent și așteptați până când detergentul a fost evacuat de apa alimentată de mașină. Adăugați înălbitorul în același compartiment în timp ce mașina continuă să se alimenteze cu apă.

Utilizarea produselor anti calcar

- Dacă este cazul, folosiți substanțe anti calcar destinate mașinilor de spălat.

Sfaturi pentru spălarea eficientă

		Haine				
		Culori deschise și albe				
		(Interval de temperaturi recomandate în funcție de nivelul de murdărire: 40-90 °C)				
Nivel de murdărire	Grad ridicat de murdărire (pete dificile cum ar fi iarba, cafeaua, fructele și sângele.)	Poate necesita tratarea prealabilă a petelor sau respălarea. Detergenții praf sau lichizi recomandați pentru rufe albe pot fi folosiți în dozele recomandate pentru haine foarte murdare. Se recomandă folosirea detergenților praf pentru curățarea petelor de argilă și pământ, precum și a petelor sensibile la înălbitori.	Nivel de murdărire	Grad ridicat de murdărire	Detergenții praf sau lichizi recomandați pentru rufe colorate pot fi folosiți în dozele recomandate pentru haine foarte murdare. Se recomandă folosirea detergenților praf pentru curățarea petelor de argilă și pământ, precum și a petelor sensibile la înălbitori. Folosiți detergent fără înălbitori.	
	Grad normal de murdărire (De exemplu, urmele rămase pe guler și manșete)	Detergenții praf sau lichizi recomandați pentru rufe albe pot fi folosiți în dozele recomandate pentru haine cu grad normal de murdărire.			Grad normal de murdărire	Detergenții praf sau lichizi recomandați pentru rufe colorate pot fi folosiți în dozele recomandate pentru haine cu grad normal de murdărire. Folosiți detergent fără înălbitori.
	Grad redus de murdărire (Fără pete vizibile.)	Detergenții praf sau lichizi recomandați pentru rufe albe pot fi folosiți în dozele recomandate pentru haine cu grad redus de murdărire.			Grad redus de murdărire	Detergenții praf sau lichizi recomandați pentru rufe colorate pot fi folosiți în dozele recomandate pentru haine cu grad redus de murdărire. Folosiți detergent fără înălbitori.

Haine
Culori
(Intervalul de temperatură recomandat bazat pe gradul de murdărire: rece -40 °C)

		Haine	
		Culori închise	
		(Intervalul de temperatură recomandat bazat pe gradul de murdărire: rece -40 °C)	
Nivel de murdărire	Grad ridicat de murdărire	Detergenții lichizi recomandați pentru rufe colorate și negre pot fi folosiți în dozele recomandate pentru haine foarte murdare.	
	Grad normal de murdărire	Detergenții lichizi recomandați pentru rufe colorate și negre pot fi folosiți în dozele recomandate pentru haine cu grad normal de murdărire.	
	Grad redus de murdărire	Detergenții lichizi recomandați pentru rufe colorate și negre pot fi folosiți în dozele recomandate pentru haine cu grad redus de murdărire.	
		Delicate/Lână/Mătase	
		(Intervalul de temperatură recomandat bazat pe gradul de murdărire: rece -30 °C)	
Nivel de murdărire	Grad ridicat de murdărire	Se recomandă folosirea detergenților lichizi pentru rufe delicate. Rufe din lână și mătase trebuie spălate cu detergent special pentru lână.	
	Grad normal de murdărire	Se recomandă folosirea detergenților lichizi pentru rufe delicate. Rufe din lână și mătase trebuie spălate cu detergent special pentru lână.	
	Grad redus de murdărire	Se recomandă folosirea detergenților lichizi pentru rufe delicate. Rufe din lână și mătase trebuie spălate cu detergent special pentru lână.	

Durată program afișată

Puteți vedea durata programului pe afișajul mașinii în timp ce selectați programul. În funcție de cantitatea de rufe încărcată în mașină, spuma, condițiile dezechilibrate de încărcare, fluctuațiile de alimentare cu curent, presiunea apei și setările de program, durata programului se ajustează automat în timpul funcționării acestuia.

SITUAȚIE SPECIALĂ: La pornirea programelor de Bumbac și Bumbac Eco, afișajul indică durata pentru o încărcare pe jumătate, acesta fiind cel mai frecvent caz. În 20-25 de minute după pornirea programului, mașina detectează cantitatea reală de încărcare. Dacă cantitatea încărcată detectată este mai mare decât jumătate din cantitatea ce poate fi încărcată, programul de spălare se va ajusta iar durata programului va crește automat. Puteți urmări această schimbare pe afișaj.

Funcționare

Panou de control

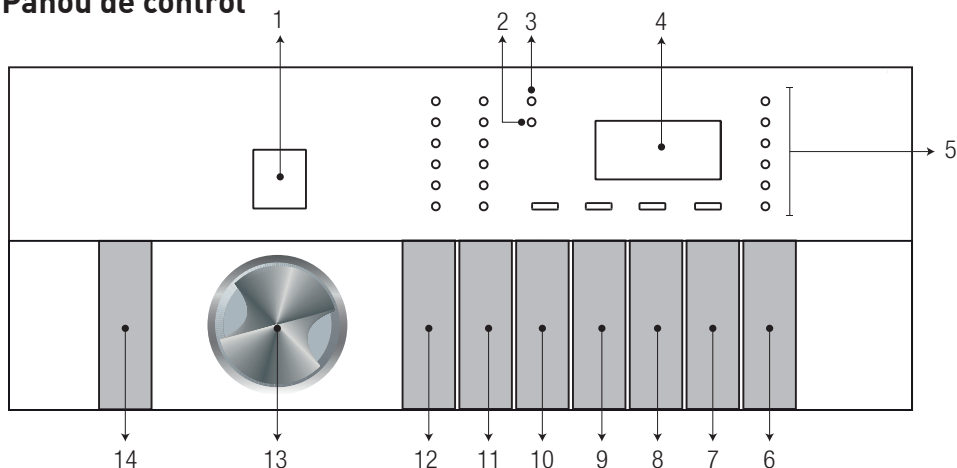

- 1 - Afișaj de selecție program
- 2 - Indicator LED de blocare a capacului
- 3 - Indicator LED blocare copii
- 4 - Afișaj
- 5 - Indicatoare urmărire program
- 6 - Buton pornire/pauză
- 7 - Buton reglare timp de finalizare

- 8 - Buton Funcție auxiliară 3
- 9 - Buton Funcție auxiliară 2
- 10 - Buton Funcție auxiliară 1
- 11 - Buton Reglare viteză de centrifugare
- 12 - Buton Reglare temperatură
- 13 - Buton selectare program
- 14 - Buton Pornire / Oprire

Pregătirea mașinii

- Verificați dacă furtunurile sunt strâns conectate.
- Conectați mașina.
- Deschideți complet robinetul.
- Puneți rufe în mașină.
- Adăugați detergent și balsam de rufe.

Selectarea programului

- Selectați un program adecvat din „Tabelul de programe și consumuri” (consultați Tabelul Temperaturilor de mai jos). Luați în considerare tipul, cantitatea și gradul de murdărire a rufelor.

90°C	Bumbac și lenjerii albe foarte murdare. (fețe de masă pentru mese de cafea, fețe de masă, prosoape, lenjerie de pat, etc.)
------	--

60°C	Lenjerii cu grad de murdărire normal, colorate, din care nu iese culoarea, haine din bumbac sau sintetice (cămăși, cămăși de noapte, pijamale etc.) și țesături albe ușor murdare (lenjerie intimă, etc)
40°C 30°C - Rece	Rufe din țesături mixte inclusiv textile delicate (perdele de voal, etc.), sintetice și lână.

- Selectați programul dorit cu ajutorul butonului **Selectare Program**.



Programele sunt limitate la cea mai ridicată viteză de centrifugare pentru acel tip de țesătură.

În momentul în care selectați un program, aveți în vedere întotdeauna tipul de țesătură, culoarea, gradul de murdărire și temperatura apei permisă.

Tabel de program și consum

RO	Program	Greutate max. (kg)	Consum apă (l)	Consum energie (kWh)	Viteză max.	Funcții auxiliare				Interval de temperaturi selectabile °C
						Rapid+	Prespălare	Clătire suplimentară	Anti-șifonare+	
Cotton	90	7	85	2,15	1200	•	•	•	•	Rece-90
	60	7	85	1,60	1200	•	•	•	•	Rece-90
	40	7	82	0,80	1200	•	•	•	•	Rece-90
Eco 40-60	40 ***	7	52	0,950	1200					40-60
	40 ** ***	3,5	38	0,650	1200					40-60
	40 ***	2	28	0,350	1200					40-60
	60 **	7	52	0,935	1200					40-60
	60 **	3,5	38	0,640	1200					40-60
Synthetics	60	3	66	1,25	1200	•	•	•	•	Rece-60
	40	3	63	0,75	1200	•	•	•	•	Rece-60
Mini / Mini 14'	90	7	67	2,15	1200	•		•	•	Rece-90
	60	7	67	1,15	1200	•		•	•	Rece-90
	30	7	65	0,20	1200	•		•	•	Rece-90
Mini / Mini 14' + Rapid+	30	2	38	0,15	1200	•		•	•	Rece-90
Mix	40	3	68	0,75	800	•	•		•	Rece-40
WoolProtect / Hand Wash	40	1,5	52	0,45	1200			•		Rece-40
GentleCare	40	3	50	0,70	800			•		Rece-40
Down Wear	60	1,5	90	1,05	1000			•		Rece-60
Outdoor / Sport	40	3	50	0,50	1200		•			Rece-40
DarkCare / Jeans	40	3	80	0,80	1200	•	•	*	•	Rece-40
StainCare	60	3,5	80	1,25	1200	•	•			30-60
Shirts	60	3	59	1,20	800	•	•	•	•	Rece-60
HygieneCare+	90	7	105	2,35	1200				*	20-90
Lingerie	30	1	70	0,300	600				*	Rece-30
Curățarea cuvei	90	-	75	2,250	600					90

- : Selectabil.
- * : Selectat în mod automat, fără anulare.
- ** : Eco 40-60 () este programul de test în conformitate cu EN 60456:2016 și eticheta energetică cu Regulamentul delegat (UE) 1061/2010 al Comisiei.
- *** : Selectarea Eco 40-60 cu o temperatură de 40 °C este programul de testare în conformitate cu EN 60456:2016/prA:2020 și etichetei energetice în conformitate cu Regulamentul delegat (UE) 2019/2014 al Comisiei.
- : A se vedea descrierea programului pentru încărcare maximă.



„Funcțiile auxiliare din tabel pot varia conform modelului de mașină.”

„Consumul de apă și energie poate varia, fiind supus schimbărilor de presiune, duritate și temperatură a apei, ale temperaturii ambientale, tipului și cantității de rufe, selectării funcțiilor auxiliare și a vitezei de centrifugare și a schimbărilor valorilor tensiunii electrice.”

„Puteți vedea timpul de spălare pe afișajul mașinii dumneavoastră în timp ce selectați programul. În funcție de cantitatea de rufe pe care ați încărcat-o în mașina dumneavoastră, poate fi o diferență de 1 - 1,5 oră între durata afișată și durata efectivă a ciclului de spălare. Durata va fi actualizată automat la scurt timp după începerea spălării.”

„Modurile de selecție a funcțiilor auxiliare pot fi modificate de compania producătoare. Pot fi adăugate funcții nou selectate sau cele existente pot fi eliminate.”

„Viteza de centrifugare a mașinii poate varia în funcție de program; însă această viteză de centrifugare nu poate depăși viteza maximă de centrifugare a mașinii dumneavoastră.”

„Selectați întotdeauna cea mai scăzută temperatură corespunzătoare. O temperatură mai ridicată înseamnă un consum de energie mai ridicat.”

„Zgomotul și conținutul de umiditate rămas sunt influențate de viteza de centrifugare: cu cât viteza de centrifugare este mai mare în faza de centrifugare, cu atât este mai mare zgomotul și cu atât este mai mic conținutul de umiditate rămas.”

Valori de consum (R0)

	Selectarea temperaturii (°C)	Turația de centrifugare (rot/min)	Capacitatea (kg)	Durata programului (hh:mm)	Consum de energie (kWh/ciclu)	Consum de apă (l/ciclu)	Temperatura de spălare (°C)	Conținut de umezeală rămas (%)
Eco 40-60	40	1200	7	03:27	0,950	52	40	52
	40	1200	3,5	02:41	0,650	38	32	53
	40	1200	2	02:41	0,350	28	24	56
Cotton	20	1200	7	03:35	0,650	82	20	53
Cotton	60	1200	7	03:35	1,600	85	60	53
Synthetics	40	1200	3	02:15	0,750	63	40	40
Mini / Mini 14'	30	1200	7	00:28	0,200	65	23	62

Programele

• Cotton (Bumbac)

Folosiți acest program pentru spălarea rufelor rezistente din bumbac (cearșafuri, lenjerie de pat, prosoape, halate de baie, lenjerie intimă etc.). Atunci când este apăsată tasta funcției de spălare rapidă, durata programului se reduce considerabil, însă performanța de spălare reală este asigurată de mișcări de spălare viguroase. Dacă nu este selectată funcția spălare rapidă, spălarea și clătirea la performanțe superioare sunt asigurate pentru rufele foarte murdare.

• Synthetics (Sintetice)

Folosiți acest program pentru spălarea rufelor (cum ar fi cămăși, bluze, țesături sintetice/din amestec de bumbac). Durata programului devine semnificativ mai scurtă și se asigură o spălare cu performanțe înalte. Dacă nu este selectată funcția spălare rapidă, spălarea și clătirea la performanțe superioare sunt asigurate pentru rufele foarte murdare.

• WoolProtect / Hand Wash (Lână / Spălare manuală)

Utilizați acest program pentru a spăla îmbrăcămintea din lână/delicată. Selectați temperatura corespunzătoare care se potrivește cu eticheta articolelor dumneavoastră. Rufeleele dumneavoastră vor fi spălate utilizând o acțiune de spălare delicată pentru a nu deteriora îmbrăcămintea. Selectați acest program pentru a spăla perdelele delicate de max. 2 kg. Spălați împreună cu agenți de eliminare a petelor sau detergent tip pudră dacă doriți să vă albiți perdelele.

• Eco 40-60

Programul Eco 40-60 poate curăța rufeleele din bumbac cu un grad normal de murdărie declarate lavabile la 40 °C sau la 60 °C, împreună în același ciclu, iar acest program este utilizat pentru a evalua conformitatea cu legislația UE în materie de proiectare ecologică. Deși acest program durează mai mult decât celelalte, cu acesta economisiți o cantitate semnificativă de energie și apă. • Temperatura reală a apei poate fi diferită de temperatura de spălare declarată. Când încărcăți mașina cu o cantitate de rufe mai mică (de ex. 1/2 din capacitate sau mai puțin), perioadele din pașii programului pot deveni în mod automat mai scurte. În acest caz, consumul de energie și de apă va scădea.

• HygieneCare+ (Igienizare+)

Folosiți acest program pentru rufeleele dumneavoastră (haine pentru copii, lenjerie de pat, cearșafuri, lenjerie de corp etc. articole de bumbac) care necesită o spălare anti-alergică și igienică, la temperatură ridicată cu un ciclu de spălare intens și lung. Nivelul ridicat de igienă este asigurat datorită duratei mari de încălzire și ciclului de clătire suplimentar.

• Programul a fost testat de institutul „VDE” având selectată opțiunea de 20°C temperatură și a fost certificat din punct de vedere al eficacității în eliminarea bacteriilor și a mucegaiului.

• Programul a fost testat de „Fundatia Britanică pentru Alergii” (Allergy UK) având selectată opțiunea de temperatură de 60°C și a fost certificat din punct de vedere al eficacității în eliminarea alergenilor, pe lângă bacterii și mucegai.



Allergy UK reprezintă marca British Allergy Association. Marca de aprobare este creată pentru a ghida oamenii care au nevoie de recomandare în privința unui produs că acesta restricționează / reduce / elimină alergenii sau reduce semnificativ conținutul de alergeni din ambientul în care există pacienți cu alergii. Aceasta urmărește să ofere asigurarea că produsele sunt testate științific sau examinate într-un mod de a oferi rezultate măsurabile.

• **GentleCare (Îngrijire delicată)**

Cu acest program puteți spăla hainele delicate, cum ar fi tricotatele din bumbac/sintetice. Acest program spală cu o mișcare mai delicată. Spălați hainele a căror culoare vreți să se păstreze fie la 20 de grade, fie selectând opțiunea de spălare cu apă rece.

• **Mini / Mini 14'**

Folosiți acest program pentru a spăla rapid haine din bumbac cu un grad scăzut de murdărire, sau nepătate. Durata programului poate fi redusă până la 14 minute, atunci când este selectată funcția de spălare rapidă. Atunci când este selectată funcția spălare rapidă, se pot spăla maxim 2 (două) kg de rufe.

• **Dark Care / Jeans (Culori închise / Jeans)**

Utilizați acest program pentru a proteja culoarea hainelor dumneavoastră închise la culoare sau a jeansilor. Asigură o spălare la performanțe ridicate, cu mișcări speciale ale cuvei chiar dacă temperatura este scăzută.

Pentru rufe în culori închise, este recomandat să folosiți detergent lichid sau detergent special pentru lână. Nu utilizați acest program pentru a spăla îmbrăcămintea delicată care conține lână etc.

• **Shirts (Cămăși)**

Acest program este folosit pentru a spăla împreună cămăși din bumbac, materiale sintetice sau combinate. Reduce cutele. Atunci când este selectată funcția spălare rapidă, se execută algoritmul de Pre-tratare.

• Aplicați tratamentul chimic prealabil direct pe articolele de îmbrăcămintă sau adăugați-o împreună cu detergentul când mașina începe să ia apă din compartimentul principal de spălare. Astfel, puteți obține aceeași performanță ca la spălarea normală, într-o perioadă de timp mult mai scurtă. Durata de utilizare a cămășilor dvs. va crește.

• **Mix (Mixt)**

Folosiți acest program pentru a spăla împreună haine sintetice și din bumbac, fără a le sorta.

• **Outdoor / Sport (Activități în aer liber / Sport)**

Puteți utiliza acest program pentru a spăla hainele de sport sau pentru activități în aer liber care conțin amestec de bumbac/sintetice și straturi impermeabile cum ar fi Gore-Tex etc. Cu ajutorul lui, hainele sunt spălate delicat grație mișcărilor de rotire speciale.

• **Lingerie (Lenjerie)**

Puteți utiliza acest program pentru spălarea hainelor care trebuie spălate manual și lenjerie intimă delicată de damă. Lenjerie în cantități mici trebuie spălată într-o plasă de protecție. Capsele, nasturii etc. trebuie închise și fermoarele trase.

• Down Wear (Geci cu Puf)

Utilizați acest program pentru a spăla haine, veste, jachete etc. care conțin puf, și a căror etichetă recomandă „spălare automată”. Datorită profilurilor speciale de centrifugare ale acestui program, apa ajunge în golurile de aer dintre fibre.

• StainCare (Îndepărtarea petelor)

Mașina este prevăzută cu un program special de pete care permite scoaterea diferitelor tipuri de pete în modul cel mai eficient. Utilizați acest program doar pentru rufe durabile cu culori rezistente din bumbac. Nu spălați hainele delicate sau pigmentate și lenjeria cu acest program. Înainte de spălare, etichetele articolelor trebuie să fie verificate (recomandat pentru cămăși din bumbac, pantaloni, pantaloni scurți, tricouri, haine pentru bebeluși, pijamale, șorțuri, fețe de masă, lenjerii de pat, cuvertură, cearșaf de pat, față de pernă, prosop de baie-plajă, prosop, șosete, lenjerie intimă din bumbac care este potrivită pentru spălarea la temperaturi ridicate pentru o perioadă lungă de timp). Cu ajutorul programului automat pentru pete puteți spăla 24 de tipuri de pete împărțite în două grupe diferite, în funcție de funcția rapidă selectată. Puteți vedea grupurile de pete pe baza selecției funcției rapide. Puteți găsi grupurile de pete pe baza funcției rapide de mai jos:

Atunci când este selectată funcția rapidă:

Sânge	Ceai
Ciocolată	Cafea
Budincă	Suc de fructe
Ou	Ketchup
Vin roșu	Curry
Gem	Cărbune

Atunci când nu este selectată funcția rapidă:

Unt	Transpirație
Iarbă	Guler murdar
Noroi	Mâncare
Apretul	Maioneză
Sos pentru salată	Ulei industrial
Machiaj	Mâncare de bebeluș

- Selectați programul adecvat tipului de pete.
- Selectați pata pe care doriți să o curățați localizând-o în grupurile de mai sus și selectând grupul corespunzător cu ajutorul butonului de setare rapidă a funcției auxiliare.
- Citiți cu atenție eticheta articolului și asigurați-vă că sunt selectate temperatura și viteza de centrifugare corecte.

Programe speciale

Selectați oricare din programele următoare pentru aplicații speciale.

• Rinsing (Clătire)

Utilizați acest program atunci când doriți să clătiți sau să apretați rufe separat.

• Spin&Pump (Centrifugare+Scurgere)

Utilizați acest program pentru a stoarce articolul vestimentar sau pentru a evacua apa din mașină.

Selectarea temperaturii

În momentul în care este selectat un nou program, temperatura recomandată pentru programul selectat apare pe indicatorul de temperatură. Pentru reducerea temperaturii, apăsați pe butonul de reglare a temperaturii. Temperatura va scădea treptat.



În cazul în care programul nu a ajuns la etapa de încălzire, puteți schimba temperatura fără a comuta mașina în modul Pauză.

Selectare viteză centrifugare

În momentul în care este selectat un program nou, viteza de centrifugare recomandată a programului selectat este afișată pe indicatorul Spin Speed (viteză de centrifugare). Apăsați pe butonul Reglare Viteză de Centrifugare pentru a reduce viteza de centrifugare. Viteza de centrifugare va scădea treptat. Apoi, în funcție de modelul mașinii, opțiunile „Amânare clătire” și „Fără centrifugare” vor apărea pe afișaj. Pentru explicațiile acestor opțiuni consultați secțiunea „Selectarea funcțiilor auxiliare”.

Amânare clătire

Dacă nu veți descărca hainele imediat după terminarea programului, puteți utiliza funcția Amânare Clătire pentru a păstra rufe în apa de clătire finală, pentru a preveni șifonarea acestora, atunci când nu există apă în mașină. După această procedură, dacă doriți să evacuați apa fără centrifugarea rufelor, apăsați butonul Pornire/Pauză. Programul continuă cu evacuarea apei și apoi se încheie. Dacă doriți să centrifugați rufe ținute în apă, reglați viteza de centrifugare și apăsați Pornire/Pauză. Programul continuă. Apa este evacuată, rufe sunt centrifugate și programul se încheie.



În cazul în care programul nu a ajuns la etapa de centrifugare, puteți modifica viteza de centrifugare fără a comuta mașina în modul Pauză.



Lămpile indicatoare ale funcțiilor auxiliare indisponibile pentru selectare cu programul curent vor lumina intermitent și se va emite un semnal de avertizare acustic.

În plus, puteți să selectați sau să anulați funcțiile auxiliare corespunzătoare programului în curs după începerea ciclului de spălare. Dacă ciclul de spălare a atins un punct în care nu poate fi selectată nicio funcție auxiliară, se va emite un avertisment sonor și indicatorul luminos corespunzător va lumina intermitent.



Unele funcții nu pot fi selectate împreună. Dacă o funcție auxiliară secundară intră în conflict cu prima funcție selectată înainte de pornirea mașinii, prima funcție selectată va fi anulată iar selectarea funcției auxiliare va rămâne activă. De exemplu: Dacă ați selectat „Clătire suplimentară” urmată de „Spălare rapidă”, clătirea suplimentară va fi anulată și Spălarea rapidă va rămâne activă.



O funcție auxiliară care nu este compatibilă cu programul nu poate fi selectată. (Consultați „Tabelul de programe și consum”)

Unele programe au funcții auxiliare care trebuie utilizate împreună cu programul selectat. Această funcție nu poate fi anulată. Cadrul funcției auxiliare nu va fi iluminat, numai zona interioară va fi iluminată.

Selectarea funcției auxiliare

Selectați funcțiile auxiliare dorite înainte de începerea programului. Atunci când sunt selectate acest program și o funcție auxiliară relevantă care poate fi selectată concomitent cu acesta, indicatorul luminos aferent se va aprinde.

Funcții auxiliare

• Prespălare

Prespălarea este necesară doar pentru haine foarte murdare. Neutilizarea funcției Prespălare va economisi energie, apă, detergent și timp.

• Rapid+

Atunci când este selectată această funcție, durata programelor relevante se reduce cu 50%. Datorită etapelor de spălare optimizate, activității mecanice ridicate și consumului optim de apă, se obțin performanțe bune de spălare, în ciuda duratei reduse.

• Clătire suplimentară

Această funcție permite mașinii să efectueze o clătire suplimentară, față de clătirea care a fost deja efectuată după spălarea principală. În acest scop, riscul pentru pielea sensibilă (bebeluși, piele alergică, etc.) să fie afectată de către detergentul care rămâne pe rufe va fi redus.



Acesta nu este un program de spălare ci un program de întreținere al mașinii.

Nu executați programul dacă există obiecte în mașină. Dacă încercați să faceți acest lucru, mașina va detecta rufe din interior și va dezactiva programul.

• Blocare acces copii

Folosii funcția Blocare acces copii pentru a evita modificarea setărilor de către copii. Prin urmare puteți evita orice modificări în funcționarea programului.



Puteți porni sau opri mașina utilizând butonul **Pornire/Oprire** în timp ce este funcția Child Lock (Blocare acces copii) este activă. Programul este reluat atunci când porniți mașina din nou.

Funcții/Programe selectate prin Apăsarea butonului Funcții timp de 3 secunde

• Curățarea cuvei

Apăsați și țineți apăsat butonul funcției auxiliare 1 timp de 3 secunde, pentru a selecta programul.

Utilizați acest program regulat (o dată la fiecare 1-2 luni) pentru a curăța cuva și a întreține igiena mașinii. Rulați programul cu mașina complet goală. Pentru obținerea unor rezultate mai bune, puneți pulbere anti-calcar pentru mașini de spălat în compartimentul pentru detergent nr. „2”. După terminarea programului, lăsați ușa de serviciu întredeschisă astfel încât interiorul mașinii să se usuce.

Pentru activarea funcției Blocare copii:

* **Apăsați și mențineți butonul funcției auxiliare 2** timp de 3 secunde. Pe ecran este afișat mesajul „Blocare acces copii activată” după numărătoarea inversă “3_2_1” afișată pe ecranul de selectare a programului de pe panou. Eliberați butonul **funcției auxiliare 2** la afișarea acestui avertisment.

Pentru dezactivarea funcției Blocare pentru copii:

* **Apăsați și mențineți butonul funcției auxiliare 2** timp de 3 secunde. Mesajul „Blocare acces copii activată” dispare de pe ecran după numărătoarea “3_2_1” de pe ecranul de selectare a programului de pe panou.

• Anti-șifonare+

Această funcție este selectată atunci când a treia funcție auxiliară este apăsată și menținută timp de 3 secunde, iar indicatorul luminos de urmărire a programului, pentru treapta relevantă, se aprinde. Atunci când funcția este selectată, cuva se rotește pe o perioadă de până la 8 ore, pentru a împiedica șifonarea rufelor la sfârșitul programului. Puteți anula programul și scoate rufe în orice moment pe parcursul celor 8 ore. Apăsați butonul de selectare a funcției sau butonul pornit/oprit al mașinii pentru anularea funcției. Lumina de monitorizare a programului va rămâne aprinsă până când funcția este anulată sau etapa este dusă până la capăt. Dacă funcția nu este anulată va fi, de asemenea, activă și în ciclurile de spălare ulterioare.

Timp de finalizare

Împreună cu funcția Timp de finalizare, pornirea programului poate fi întârziată până la 24 de ore. După ce apăsați butonul Timp de finalizare, este afișat timpul estimat până la finalizarea programului. Dacă este setat Timp de finalizare, indicatorul luminos pentru funcția Timp de finalizare se aprinde.

Pentru a activa funcția Timp de finalizare și încheierea programului la ora specificată, trebuie să apăsați butonul Pornire/Pauză după reglare timpului.

Dacă doriți să anulați funcția Timp de finalizare, apăsați butonul Pornire/Oprire pentru a opri și reporni mașina.



Nu utilizați detergenți lichizi dacă activați funcția Timp de finalizare! Există riscul să rămână pete pe haine.

- Deschideți ușa de încărcare, introduceți rufe și adăugați detergentul etc.

- Selectați programul de spălare, temperatura, viteza de centrifugare și funcțiile auxiliare, dacă sunt necesare.
- Setați timpul de finalizare dorit apăsând butonul Timp de finalizare. Indicatorul Timp de finalizare se aprinde.
- Apăsați butonul Pornire/Pauză. Numărătoarea inversă începe. “:” Semnul “:” din mijlocul timpului de finalizare de pe afișaj începe să lumineze intermitent.



În timpul perioadei de cronometrare a Timpului de finalizare puteți adăuga rufe suplimentare. La finalizarea numărătorii inverse, indicatorul Timp de finalizare se stinge, ciclul de spălare începe și timpul pentru programul selectat apare pe afișaj.

Dacă se selectează Timp de finalizare, timpul ce apare pe ecran constă din timpul de finalizare plus durata programului selectat.

Modificarea duratei Timpului de finalizare

Apăsați butonul Timp de finalizare. La fiecare apăsare a butonului perioada se va modifica în pași de 3 ore și lampa timpului de finalizare selectat se va aprinde.

Anularea funcției Timp de finalizare Dacă doriți să anulați cronometrul timpului de finalizare și să porniți imediat programul:

- Setați Timp de finalizare la zero (ștergeți toate ecranele Timp de finalizare) sau țineți apăsat butonul Pornire/Oprire timp de 3 secunde. Funcția Timp de finalizare va fi anulată atunci când mașina este oprită și repornită.
- Apoi selectați din nou programul pe care doriți să îl efectuați.
- Apăsați Pornire/Pauză pentru pornirea programului.

Pornirea programului

- Porniți programul cu butonul Pornire/Pauză.
- Se va aprinde lampa de urmărire a programului ce indică pornirea programului.



Dacă niciun program nu este pornit sau nu este apăsată nicio tastă în decurs de 10 minute în timpul procesului de selecție a programului, mașina se va opri automat. Afișajul și toți indicatorii sunt stinse. Când apăsați butonul Pornire/Oprire vor fi afișate informații legate de programul selectat.

Blocare ușă

Ușa de încărcare a mașinii are un sistem de blocare care împiedică deschiderea ușii de încărcare în cazul în care nivelul apei este inadecvat.

Lampa „Ușă de încărcare blocată” de pe panou se aprinde în momentul când ușa de încărcare este blocată.

Modificări ce pot fi efectuate după începerea programului

Adăugarea rufelor după începerea programului:

Punerea pe pauză a mașinii

Cu acest program în desfășurare, apăsați butonul Pornire/Pauză pentru a trece mașina în modul pauză. Lămpile Pornire/Pauză și de urmărire a programului care indică faptul că programul urmează să pornească încep să lumineze intermitent pentru a indica faptul că mașina a trecut în modul pauză. De asemenea, lampa Ușii de Încărcare începe să lumineze intermitent până la închiderea ușii de încărcare. Când Ușa de Încărcare poate fi deschisă, lampa Ușii de Încărcare se oprește, lămpile etapei programului și Pornire/Pauză continuă să lumineze intermitent.

De asemenea, atunci când Ușa de Încărcare poate fi deschisă, lampa Ușii de Încărcare se va stinge, suplimentar față de lampa etapei programului.

Modificarea funcției auxiliare, a vitezei de centrifugare și temperaturii

În funcție de pasul în care a ajuns programul, puteți anula sau activa funcțiile auxiliare: consultați „Selectarea funcțiilor auxiliare”. Puteți schimba, de asemenea, setările de viteză și de temperatură; consultați „Selectarea vitezei de centrifugare” și „Selectarea temperaturii”.



Dacă nu este permisă nici o schimbare, lampa relevantă va lumina intermitent de 3 ori.

Adăugarea și scoaterea rufelor

- Apăsați butonul Pornire/Pauză pentru a pune mașina pe pauză. Lampa de urmărire a programului corespunzătoare pasului în care mașina este trecută în modul pauză va lumina intermitent.
- Așteptați până când poate fi deschisă Ușa de Încărcare.
- Deschideți Ușa de Încărcare și adăugați sau scoateți rufe.
- Închideți Ușa de Încărcare.
- Dacă este necesar, efectuați modificări ale funcțiilor auxiliare, setărilor temperaturii și vitezei.
- Apăsați butonul Pornire/Pauză pentru a porni mașina.

Anularea programului

Programul va fi anulat atunci când mașina este oprită și repornită. Apăsați și țineți apăsat butonul **Pornire/Oprire** 3 secunde.



Dacă apăsați butonul **Pornit/Oprit** în timp ce funcția Blocare acces copii este activată, programul nu va fi anulat. Mai întâi trebuie să anulați funcția Blocare pentru copii.



Dacă doriți să deschideți ușa de încărcare după ce ați anulat programul, dar nu este posibil să o deschideți deoarece nivelul apei din mașină este deasupra pragului de deschidere al ușii, rotiți butonul de **selectare a programului** către programul **Centrifugare +Evacuare** și evacuați apa din mașină.

Finalizarea programului

La finalizarea programului se aprinde lampa de finalizare.

Dacă nu apăsați nici un buton timp de 10 minute, mașina va comuta în modul ÎNCHIS. Afișajul și toți indicatorii sunt stinse.

Etapele finalizate ale programului vor fi afișate dacă apăsați butonul Pornire/oprire.

Mașina este dotată cu un mod „stand-by“.

În cazul în care nu porniți niciun program sau așteptați fără să faceți nicio operație cu mașina în pasul de selectare după ce a fost pornită cu butonul Pornit/Oprit, sau dacă nu se efectuează nicio operație timp de aproximativ 10 minute după terminarea programului selectat, mașina va trece în modul OPRIT. Afișajul și toți indicatorii sunt stinse. Când apăsați butonul Pornire/Oprire vor fi afișate informații legate de programul selectat. Verificați corectitudinea opțiunile selectate înainte de a începe programul. Dacă este necesar, efectuați din nou setările. Acest lucru nu este o defecțiune.

Manual de utilizare rapidă

Pregătirea mașinii

- Verificați dacă furtunurile sunt strâns conectate.
- Conectați mașina.
- Deschideți complet robinetul.
- Puneți rufele în mașină.
- Adăugați detergent și balsam de rufe.

Selectarea programului

- Selectați programul corespunzător tipului, cantității și nivelului de murdărie a rufelor conform „Tabelului de programe și consum” și tabelului de temperaturi.

Selectarea funcției auxiliare

Selectați funcțiile auxiliare dorite înainte de începerea programului. Ori de câte ori este selectat un program, cadrele simbolurilor funcțiilor auxiliare care pot fi selectate împreună cu acesta se aprind. La selectarea unei funcții auxiliare este iluminată și secțiunea interioară.

Pornirea programului

- Apăsați Pornire/Pauză pentru pornirea programului.
- Se va aprinde lampa de urmărire a programului ce indică pornirea programului.



Dacă programul este pornit sau nu este apăsat niciun buton într-un minut în timpul procesului de selectare a programului, mașina se va comuta în modul Pauză și nivelul de iluminare al lămpilor indicatoare pentru temperatură, viteză și ușa de încărcare va scădea. Celelalte lămpi indicatoare se vor stinge. După ce rotiți butonul Selectare Program sau apăsați orice buton, lămpile indicatoare și indicatoarele se vor aprinde din nou.

Finalizarea programului

Atunci când programul este finalizat este afișat simbolul de finalizare.

Dacă nu apăsați nici un buton timp de 10 minute, mașina va comuta în modul ÎNCHIS. Afișajul și toți indicatorii sunt stinse.

Etapele finalizate ale programului vor fi afișate dacă apăsați butonul Pornire/oprire.

Anularea programului

Programul va fi anulat atunci când mașina este oprită și repornită.

Apăsați și țineți apăsat butonul **Pornire/Oprire** 3 secunde.

Child Lock (Blocare pentru copii)

Folosiți funcția Blocare acces copii pentru a evita modificarea setărilor de către copii. Prin urmare puteți evita orice modificări în funcționarea programului.



Puteți porni sau opri mașina utilizând butonul **Pornire/Oprire** în timp ce este funcția Child Lock (Blocare acces copii) este activă. Programul este reluat atunci când porniți mașina din nou.

Pentru activarea funcției Blocare copii:

Apăsați și mențineți butonul funcției auxiliare 2 timp de 3 secunde.

După numărătoarea inversă de pe panou pe ecran este afișat mesajul „Blocare acces copii activată”.

Eliberați butonul **funcției auxiliare 2** la afișarea acestui avertisment.

Pentru dezactivarea funcției Blocare pentru copii:

Apăsați și mențineți butonul funcției auxiliare 2 timp de 3 secunde.

După numărătoarea inversă de pe panou, mesajul „Blocare acces copii activată” dispare.

Întreținerea și curățarea

Prin curățarea periodică a mașinii de spălat se mărește durata de folosință a produsului și sunt evitate probleme frecvente.

Curățarea sertarului de detergent

Curățați la intervale regulate sertarul pentru detergent (la fiecare 4-5 cicluri de spălare) după cum este prezentat mai jos pentru a preveni acumularea reziduurilor de detergent.

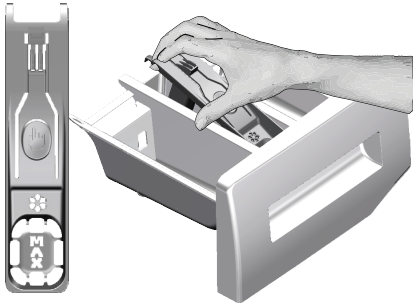

Ridicați partea din spate a sifonului pentru a-l scoate așa cum este ilustrat.

- Apăsăți pe butonul punctat de pe sifonul din compartimentul pentru balsam și trageți înspre dumneavoastră pentru a-l scoate.



Dacă o cantitate mai mare de apă și balsam începe să se acumuleze în compartimentul pentru balsam, curățați sifonul.

- Spălați în chiuvetă sertarul pentru detergent și sifonul cu multă apă caldă. În momentul curățării, purtați mănuși de protecție sau utilizați o perie apropiată pentru a evita atingerea rezidurilor cu pielea.
- După curățare, așezați sifonul în locașul lui și introduceți compartimentul înapoi.

Curățarea ușii de serviciu și a cuvei

Pentru produsele cu un program de curățare a cuvei, vă rugăm consultați manualul Utilizarea produsului - Programe.



Repețați procesul Curățare tambur la fiecare 2 luni.

Folosiți o soluție anticălcăr adecvată pentru mașini de spălat.

Verificați după fiecare spălare dacă obiecte străine sunt uitate în tambur.



Dacă orificiile din burduf indicate în figură sunt înfundate, defunđați-le cu o scobitoare.



Obiectele metalice străine vor provoca pete de rugină pe tambur. Curățați petele de pe suprafața cuvei folosind substanțe de curățare pentru oțel inoxidabil. Nu folosiți bureți de sârmă.



AVERTISMENT: Nu utilizați bureți sau materiale abrazive. Acestea vor deteriora suprafețele vopsite, cromate și din plastic.

Curățarea corpului și panoului de comandă

Spălați corpul mașinii cu apă cu săpun sau detergenți gel non-coroziv dacă este necesar, și uscați-l cu un material textil moale.

Pentru curățarea panoului de control, utilizați doar un material textil moale și umed.

Curățarea filtrelor de alimentare cu apă

Există un filtru la capătul fiecărei valve de admisie a apei montată în partea posterioară a mașinii și de asemenea, la capătul fiecărui furtun de admisie a apei unde acestea se conectează la robinet. Aceste filtre previn intrarea în mașina de spălat a substanțelor străine și impurităților din apă. Filtrele trebuie curățate când se murdăresc.

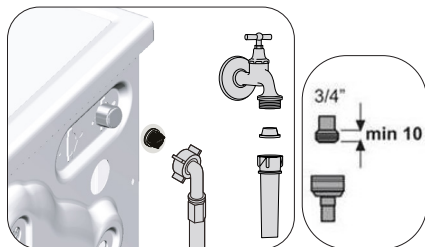

- Închideți robinetele
- Demontați piulițele furtunurilor de alimentare cu apă pentru a putea accesa filtrele racordurilor de alimentare cu apă. Curățați-le cu o perie adecvată. Dacă filtrele sunt prea murdare, scoateți-le utilizând un patent și curățați-le.
- Scoateți filtrele și garniturile din capetele plate ale furtunurilor de alimentare cu apă și curățați-le foarte bine sub jet de apă.
- Montați la loc cu grijă garniturile și filtrele și strângeți manual piulițele furtunului.

Evacuarea apei rămase și curățarea filtrului pompei

Sistemul de filtrare al mașinii previne înfundarea pompei de evacuare a apei cu obiecte solide cum ar fi nasturii, monedele și fibrele de țesături. Astfel, apa va fi evacuată fără probleme și durata de funcționare a pompei va crește. Dacă mașina nu evacuează apa, filtrul pompei este înfundat. Filtrul trebuie curățat de fiecare dată când este înfundat sau la fiecare 3 luni. Pentru curățarea filtrului pompei, apa trebuie evacuată imediat. Suplimentar, înainte de transportul mașinii (de ex. în momentul când schimbării domiciliului) și în cazul de înghețare a apei, apa trebuie să fie evacuată complet.



AVERTISMENT: Impuritățile rămase în filtrul pompei pot deteriora mașina sau pot cauza zgomote deranjante.



AVERTISMENT: Dacă produsul nu este folosit, închideți robinetul, scoateți furtunul de alimentare și eliminați apa din interiorul mașinii pentru evitarea posibilității de îngheț în regiunea de instalare.



AVERTISMENT: După fiecare utilizare închideți robinetul furtunului de alimentare a produsului.

Pentru a curăța filtrul murdar și pentru a evacua apa:

- Deconectați mașina pentru a opri alimentarea cu energie.



AVERTISMENT:

Temperatura din interiorul mașinii se poate ridica până la temperatura de 90 °C. Pentru evitarea riscului de arsură, filtrul trebuie să fie curățat după ce apa din mașină se răcește.

- Deschideți capacul filtrului.
- Dacă filtrul este compus din două piese, apăsați lamela de pe capacul filtrului și trageți piesa înspre dumneavoastră.



Puteți demonta capacul filtrului împingându-l ușor în jos cu un instrument cu vârf subțire din plastic prin fanta de deasupra capacului filtrului. Nu folosiți instrumente cu vârf metalic pentru demontarea capacului.

- Unele produse sunt prevăzute cu furtun de evacuare de urgență, altele nu. Urmați pașii de mai jos pentru a evacua apa.

Dacă produsul este prevăzut cu un furtun de evacuare de urgență, pentru evacuarea apei:

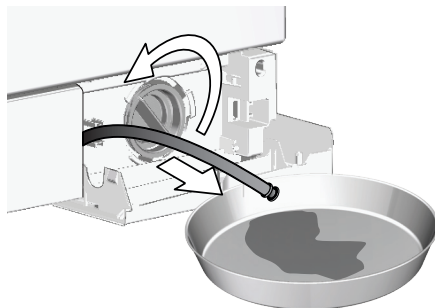

- Scoateți furtunul de evacuare de urgență din locașul său.
- Așezați un recipient mare la capătul furtunului. Evacuați apa în recipient prin tragerea dopului de la capătul furtunului. În momentul când recipientul este plin, blocați admisia furtunului prin înlocuirea dopului. După ce recipientul este golit, repetați procedura de mai sus pentru a evacua complet apa din mașină.
- După finalizarea evacuării apei fixați furtunul înapoi la locașul său.
- Rotiți filtrul pompei pentru a-l scoate.
- Curățați reziduurile din filtru precum și fibrele din jurul rotorului pompei, dacă este cazul.
- Montați filtrul.
- Dacă capacul filtrului este compus din două bucăți, închideți-l apăsând lamela. Dacă este fabricat dintr-o singură piesă, mai întâi așezați lamelele pe partea interioară în locașul lor, și apoi apăsați pe partea superioară pentru a închide.

Depanarea

Programul nu pornește după închiderea ușii.

- Butonul Start / Pauză / Anulare nu a fost apăsat. >>> *Apăsați butonul Start / Pauză / Anulare.
- În caz de încărcare excesivă închiderea ușii poate fi dificilă. >>> *Reduceți cantitatea de rufe și verificați că ușa se închide în mod corespunzător.*

Programul nu poate fi pornit sau selectat.

- Mașina de spălat s-a comutat la modul de protecție a mașinii datorită unei probleme de alimentare (tensiune, presiune apă, etc. >>> *Apăsați și mențineți butonul Pornit / Oprit timp de 3 secunde pentru a reseta mașina la setările din fabrică. ("Anularea programului")*

Rămâne apă în mașină.

- O cantitate de apă a rămas în produs datorită proceselor de control a calității din producție. >>> *Acest lucru nu reprezintă o defecțiune; apa nu este periculoasă mașinii.*

Există scurgere de apă prin partea inferioară a mașinii.

- Există o problemă cu furtunurile sau cu filtrul pompei. >>> *Asigurați-vă că garniturile de pe furtunurile de admisie a apei sunt montate corect. Fixați strâns furtunul pe robinet.*
- Filtrul pompei poate să nu fie închis complet. >>> *Verificați dacă filtrul pompei este închis complet.*

Mașina nu se alimentează cu apă.

- Robinetul este închis. >>> *Deschideți robinetul.*
- Furtunul de alimentare al apei este îndoit. >>> *Aplatizați furtunul.*
- Filtrul de alimentare a apei este înfundat. >>> *Curățați filtrul.*
- Ușa de serviciu este întredeschisă. >>> *Închideți ușa de serviciu.*

Mașina nu evacuează apa.

- Furtunul de evacuare a apei este înfundat sau răsucit. >>> *Curățați sau aplatizați furtunul.*
- Filtrul pompei este înfundat. >>> *Curățați filtrul pompei.*

Mașina vibrează sau face zgomot.

- Mașina poate fi dezechilibrată. >>> *Reglați picioarele pentru a echilibra mașina.*
- O substanță puternică s-ar putea fi infiltrat în filtrul pompei. >>> *Curățați filtrul pompei.*
- Șuruburile de fixare în timpul transportului nu sunt scoase. >>> *Scoateți șuruburile de fixare.*
- Cantitatea de rufe din mașină poate să fie prea mică. >>> *Adăugați mai multe rufe în mașină.*
- Mașina poate să fie supraîncărcată cu rufe. >>> *Scoateți câteva rufe din mașină sau distribuiți sarcina manual pentru a o echilibra în mașină.*
- Mașina s-ar putea sprijini de un obiect rigid. >>> *Asigurați-vă că mașina nu se sprijină pe nimic.*

Mașina s-a oprit imediat după începerea programului.

- Mașina s-a oprit temporar datorită unei tensiuni scăzute. >>> *Aceasta va relua funcționarea atunci când tensiunea revine la nivelul normal.*

Mașina evacuează apa imediat după alimentare.

- Furtunul de evacuare nu se află la înălțimea potrivită. >>> *Conectați furtunul de evacuare a apei după cum este descris în manualul de utilizare.*

În timpul spălării nu se vede apa din mașină.

- Nivelul apei nu este vizibil din exteriorul mașinii de spălat. Aceasta nu reprezintă o defecțiune.

Ușa de serviciu nu poate fi deschisă.

- Blocarea ușii de serviciu este activată datorită nivelului apei din mașină. >>> *Evacuați apa prin utilizarea programului Evacuare sau Centrifugare.*
- Mașina încălzește apa sau se află în ciclul de centrifugare. >>> *Așteptați până când programul se finalizează.*
- Este activată blocarea pentru copii. Blocarea ușii de serviciu poate fi dezactivată în câteva minute după ce programul se finalizează. >>> *Așteptați câteva minute pentru dezactivarea blocării ușii de serviciu.*
- Ușa de încărcare poate fi blocată de presiunea exercitată asupra sa. >>> *Prindeți mânerul și împingeți și trageți de ușă pentru a o elibera și a o deschide.*

Spălătul durează mai mult timp decât este specificat în manual.(*)

- Presiunea apei este scăzută. >>> *Mașina așteaptă până când aceasta se alimentează cu o cantitate corespunzătoare de apă pentru prevenirea unei calități reduse de spălare datorită unei cantități insuficiente de apă. Prin urmare, durata programului de spălare crește.*
- Tensiunea este scăzută. >>> *Timpul de spălare este prelungit pentru evitarea rezultatelor slabe de spălare în momentul când tensiunea este scăzută.*
- Temperatura de intrare a apei este scăzută. >>> *Timpul necesar pentru încălzirea apei se mărește în sezoanele reci. De asemenea, durata programului de spălare crește pentru a evita spălarea necorespunzătoare.*
- Numărul de clătiri și/sau cantitatea de apă de clătire a crescut. >>> *Mașina crește cantitatea de apă de clătire în momentul când o clătire bună este necesară și adaugă un pas de clătire suplimentar dacă este necesar.*
- Spuma excesivă poate apărea iar sistemul automat de absorbție a spumei poate fi activat datorită unei utilizări excesive a detergentului. >>> *Utilizați cantitatea recomandată de detergent.*

Cronometrul nu efectuează numărătoarea inversă. (Pe modelele cu afișaj) (*)

- Cronometrul se putea opri în timpul admisiei apei. >>> *Indicatorul cronometrului nu va efectua numărătoarea inversă până când mașina nu se alimentează cu o suficientă cantitate de apă. Pentru a asigura spălarea optimă, mașina de spălat așteaptă acumularea unei cantități suficiente de apă. Numărătoarea inversă este reluată ulterior.*
- Cronometrul s-ar putea opri în timpul pasului de încălzire >>> *Indicatorul cronometrului nu va efectua numărătoarea inversă până când mașina nu ajunge la temperatura selectată.*
- Cronometrul s-ar putea opri în timpul pasului de centrifugare. >>> *Sistemul automat de detectare a sarcinii neechilibrate poate fi activat datorită unei distribuiri neechilibrate a rufelor în cuvă.*

Timpul programului nu efectuează o numărătoare inversă. (*)

- Rufele sunt neechilibrate în mașină. >>> *Sistemul automat de detectare a sarcinii neechilibrate poate fi activat datorită unei distribuții neechilibrate a rufelor în cuvă.*

Mașina nu se comută la pasul de centrifugare. (*)

- Rufele sunt neechilibrate în mașină. >>> *Sistemul automat de detectare a sarcinii neechilibrate poate fi activat datorită unei distribuții neechilibrate a rufelor în cuvă.*
- Mașina nu va centrifuga dacă apa nu este complet evacuată. >>> *Verificați filtrul și furtunul de evacuare.*
- Spuma excesivă poate apărea iar sistemul automat de absorbție a spumei poate fi activat datorită unei utilizări excesive a detergentului. >>> *Utilizați cantitatea recomandată de detergent.*

Performanța de spălare este slabă: Rufele devin gri. ()**

- O cantitate insuficientă de detergent a fost folosită pe o perioadă lungă de timp. >>> *Utilizați cantitatea recomandată de detergent potrivită în funcție de duritatea apei și de rufe.*
- Rufele au fost spălate la temperatură joasă o perioadă lungă de timp. >>> *Selectați temperatura corectă pentru rufele care urmează a fi spălate.*
- O cantitate insuficientă de detergent este utilizată împreună cu apa dură. >>> *Utilizarea unei cantități insuficiente de detergent împreună cu apa dură cauzează ca murdărirea să se prindă de țesătură și acest lucru face ca țesătura să devină gri în timp. După apariția nuanței de gri, aceasta este dificil de îndepărtat. Folosiți cantitatea de detergent recomandată în funcție de duritatea apei și cantitatea de rufe.*
- O cantitate prea mare de detergent este utilizată. >>> *Utilizați cantitatea recomandată de detergent potrivit pentru duritatea apei și pentru rufe.*

Performanța de spălare este slabă: Petele persistă sau rufele nu sunt albe. ()**

- Cantitate insuficientă de detergent este utilizată. >> *Utilizați o cantitate recomandată de detergent potrivită pentru rufe..*
- Au fost introduse prea multe rufe. >>> *Nu supraîncărcați mașina. Introduceți cantitățile recomandate în "Tabel de programe și consumuri".*
- Au fost selectate programul și temperatura greșită. >>> *Selectați programul și temperatura corespunzătoare pentru rufele care urmează a fi spălate.*
- Tip greșit de detergent este utilizat. >>> *Utilizați detergent original potrivit pentru mașină.*
- Detergentul este introdus în compartimentul greșit. >>> *Introduceți detergentul în compartimentul corect. Nu amestecați înălbitorul cu detergentul.*

Performanța de spălare este slabă: Petele uleioase apărute pe rufe. ()**

- Curățarea în mod regulat a cuvei nu este aplicabilă. >>> *Curățați cuva în mod regulat. Pentru acest lucru, vă rugăm .*

Performanța de spălare este slabă: Rufele au un miros neplăcut. ()**

- Mirosurile și straturile de bacterii sunt formate pe cuvă ca rezultat al spălării continue la temperaturi joase și/sau utilizând programe scurte. >>> *Lăsați sertarul pentru detergent și ușa de serviciu întredeschisă după fiecare spălare. Astfel, se va evita formarea unui mediu umed în mașină, favorabil bacteriilor.*

Culoarea rufelor este decolorată. ()**

- Au fost introduse prea multe rufe. >>> *Nu supraîncărcați mașina.*
- Detergentul utilizat este umed. >>> *Păstrați detergentii într-un recipient închis într-un mediu fără umiditate și nu-i expuneți la temperaturi excesive.*
- O temperatură mai ridicată este selectată. >>> *Selectați programul și temperatura corespunzătoare conform cu tipul și gradul de murdărire al rufelor.*

Mașina nu clătește bine.

- Cantitatea, marca și condițiile de depozitare ale detergentului utilizat sunt inadecvate. >>> *Utilizați un detergent corespunzător pentru mașina de spălat și pentru rufe dumneavoastră. Păstrați detergentii închiși în medii uscate și nu îi supuneți la temperaturi excesive.*
- Detergentul este introdus într-un compartiment greșit. >>> *Dacă detergentul este introdus în compartimentul de prespălare deși ciclul de prespălare nu este selectat, mașina poate lua acest detergent în timpul pașilor de clătire și tratare cu balsam. Introduceți detergentul în compartimentul corect.*
- Filtrul pompei este înfundat. >>> *Verificați filtrul.*
- Furtunul de evacuare este îndoit. >>> *Verificați furtunul de evacuare.*

Rufele devin rigide după spălare. ()**

- Cantitate insuficientă de detergent folosită. >>> *Utilizând o cantitate insuficientă de detergent pentru duritatea apei poate duce la rigidizarea hainelor în timp. Folosiți cantitatea de detergent recomandată în funcție de duritatea apei.*
- Detergentul este introdus într-un compartiment greșit. >>> *Dacă detergentul este introdus în compartimentul de prespălare deși ciclul de prespălare nu este selectat, mașina poate lua acest detergent în timpul pașilor de clătire și tratare cu balsam. Introduceți detergentul în compartimentul corect.*
- Detergentul a fost amestecat cu balsamul. >>> *Nu amestecați balsamul cu detergentul. Curățați și spălați dozatorul cu apă fierbinte.*

Rufele nu miros ca balsamul. ()**

- Detergentul este introdus într-un compartiment greșit. >>> *Dacă detergentul este introdus în compartimentul de prespălare deși ciclul de prespălare nu este selectat, mașina poate lua acest detergent în timpul pașilor de clătire și tratare cu balsam. Curățați și spălați dozatorul cu apă fierbinte. Introduceți detergentul în compartimentul corect.*
- Detergentul a fost amestecat cu balsamul. >>> *Nu amestecați balsamul cu detergentul. Curățați și spălați dozatorul cu apă fierbinte.*

Reziduuri de detergent în sertarul de detergent. ()**

- Detergentul a fost introdus în sertarul umed. >>> *Uscați sertarul detergentului înainte de introducerea acestuia.*
- Detergentul s-a umezit. >>> *Păstrați detergentii într-un recipient închis într-un mediu fără umiditate și nu-i expuneți la temperaturi excesive.*
- Presiunea apei este mică. >>> *Verificați presiunea apei.*
- Detergentul din compartimentul principal de spălare s-a umezit în timp ce se lua apă pentru prespălare. Orificiile compartimentului detergentului sunt blocate. >>> *Verificați orificiile și curățați-le dacă acestea sunt înfundate.*
- Există o problemă cu supapele compartimentului detergentului. >>> *Apelați un agent autorizat de service.*
- Detergentul a fost amestecat cu balsamul. >>> *Nu amestecați balsamul cu detergentul. Curățați și spălați dozatorul cu apă fierbinte.*
- Curățarea în mod regulat a cuvei nu este aplicabilă. >>> *Curățați cuva în mod regulat. Pentru acest lucru, vă rugăm.*

Există detergent rămas pe rufe. (**)

- Au fost introduse prea multe rufe. >>> *Nu supraîncărcați mașina.*
- Au fost selectate programul și temperatura greșită. >>> *Selectați programul și temperatura corespunzătoare pentru rufele care urmează a fi spălate.*
- A fost utilizat detergent greșit. >>> *Selectați detergentul potrivit pentru rufele care urmează a fi spălate.*

În mașină, se formează prea multă spumă. (**)

- Sunt utilizați detergenți necorespunzători pentru mașina de spălat. >>> *Utilizați detergenți corespunzători pentru mașina de spălat.*
- Este folosită o cantitate excesivă de detergent. >>> *Utilizați o cantitate suficientă de detergent.*
- Detergentul a fost depozitat în condiții nepotrivite. >>> *Depozitați detergentul într-o locație închisă și uscată. Nu păstrați detergentul în locuri excesiv de călduroase.*
- Unele rufe cu țesătură cum ar fi tutul pot crea o spumă prea mare datorită texturii acestora. >>> *Utilizați cantități mai mici de detergent pentru acest tip de articol.*
- Detergent este introdus în compartimentul greșit. >>> *Introduceți detergentul în compartimentul corect.*
- Balsamul a fost luat mai devreme. >>> *Se pare că există o prolemă în supapele sau în sertarul detergentului. Contactați un agent de service autorizat.*

Spuma se revarsă din sertarul pentru detergent.

- Este folosit prea mult detergent. >>> *Amestecați o linguriță de balsam cu ½ l de apă și turnați în compartimentul principal de spălare aflat în sertarul pentru detergent.*
- Puneți detergentul potrivit în mașină pentru programe și cantitatea maximă indicată în "Tabelul de programe și consum". Când folosiți substanțe chimice suplimentare (de eliminat pete, clor etc.), reduceți cantitatea de detergent.

Rufele rămân umede la finalizarea programului. (*)

- Spuma excesivă poate apărea iar sistemul automat de absorbție a spumei poate fi activat datorită unei utilizări excesive a detergentului. >>> *Utilizați cantitatea recomandată de detergent.*

* Mașina nu se comută la pasul de centrifugare în momentul când rufele nu sunt bine distribuite în cuvă pentru a preveni orice avarie a mașinii și a mediului înconjurător. Rufele trebuie aranjate și centrifugate din nou.

** Curățarea regulată a cuvei nu este aplicată.>>> *Curățați cuva regulat.*



AVERTISMENT: Dacă dumneavoastră nu puteți elimina problema deși respectați instrucțiunile din această secțiune, consultați dealerul sau agentul autorizat de service. Nu încercați niciodată să reparați produsul pe cont propriu.