



# VASKEMASKIN

## BRUKSANVISNING

GWN 49630CR

NO

[www.grundig.com](http://www.grundig.com)

**GRUNDIG**

Dokument Nummer 2820526766\_NO/ 11-05-18.19.19)





## Vennligst les denne brukerhåndboken først!

Kjære kunde,

Takk for at du foretrekker et Grundig-produkt. Vi håper at du får de beste resultatene ved bruk av produktet, som er produsert med høykvalitet av den nyeste teknologien. Les derfor nøye gjennom hele brukerhåndboken og alt tilhørende materiell før bruk av produktet, og behold den som referanse for fremtidig bruk. I tilfelle produktet overføres til noen andre, skal håndboken medfølge. Følg alle advarsler og informasjon i denne brukerhåndboken. Vennligst merk at denne brukerhåndboken også gjelder for flere andre modeller. Forskjeller mellom modellene vil identifisere i veiledningen.

### Symbolforklaring

I denne bruksanvisningen brukes følgende symboler:

	Viktig informasjon eller nyttige tips om bruk.
	Advarsel for farlige situasjoner med hensyn til liv og eiendom.
	Advarsel om elektrisk støt.
	Emballasjematerialer for produktet er produsert av resirkulerbare materialer i henhold til nasjonale miljøforskrifter.

Emballasjen skal ikke kastes sammen med vanlig husholdningsavfall. Kast dem på spesielle resirkuleringsstasjoner.

**Viktige instruksjoner for sikkerhet og miljø 4**

Generell sikkerhet . . . . . 4  
 Elektrisk sikkerhet . . . . . 4  
 Produktsikkerhet . . . . . 5  
 Tiltent bruk . . . . . 6  
 Sikkerhet for barn . . . . . 6  
 Samsvar med WEEE-direktivet: . . . . . 7  
 Informasjon om emballasjen . . . . . 7

**Vaskemaskinen 8**

Oversikt . . . . . 8  
 Innhold i pakken . . . . . 9  
 Tekniske spesifikasjoner . . . . . 10

**Installasjon 11**

Riktig installasjonssted . . . . . 11  
 Fjerne pakningsforsterkningene . . . . . 11  
 Fjerne transportlåsene . . . . . 12  
 Tilkoble vannforsyningen . . . . . 12  
 Tilkopling til avløp . . . . . 13  
 Juster føttene . . . . . 13  
 Elektrisk tilkopling . . . . . 14

**Klargjøring 15**

Sortering av tøyet . . . . . 15  
 Forberede klær for vask . . . . . 16  
 Ting å gjøre for å spare energi . . . . . 16  
 Første gangs bruk . . . . . 16  
 Riktig lastkapasitet . . . . . 17  
 Legge inn vasken . . . . . 17  
 Bruke vaskemiddel og tøymykner . . . . . 17  
 Tips for effektiv vasking . . . . . 19

**Bruke produktet 21**

Styringspanel . . . . . 21  
 Skjermssymboler . . . . . 21  
 Klargjøre maskinen . . . . . 22  
 Programvalg . . . . . 22  
 Program- og forbrukstabell . . . . . 23  
 Programmer . . . . . 25  
 Temperaturvalg . . . . . 28  
 Velge sentrifugehastighet . . . . . 28  
 Valg av tilleggsfunksjoner . . . . . 29  
 Tilleggsfunksjoner . . . . . 30

Funksjoner/programmer som velges ved å holde tasten inne i tre sekunder . . . . . 30  
 Sluttid . . . . . 31  
 Starte programmet . . . . . 32  
 Lås på ileggsdør . . . . . 32  
 Endre valgene etter at programmet har startet . . . . . 32  
 Kansellering av program . . . . . 33  
 Programslutt . . . . . 33  
 Innstilling av volumnivå . . . . . 33

**Rask veiledning 34**

Klargjøre maskinen . . . . . 34  
 Programvalg . . . . . 34  
 Valg av tilleggsfunksjoner . . . . . 34  
 Starte programmet . . . . . 34  
 Din maskin er utstyrt med en «Standby-modus» . . . . . 34  
 Programslutt . . . . . 35  
 Kansellering av program . . . . . 35  
 Barnesikring . . . . . 35

**Vedlikehold og rengjøring 35**

Rengjøre vaskemiddelskuffen . . . . . 35  
 Rengjøre ileggsdøren og trommelen . . . . . 36  
 Rengjøring av huset og kontrollpanelet . . . . . 36  
 Rengjøre vanninntaksfiltrene . . . . . 36  
 Tømme resterende vann og rengjøre pumpefilteret . . . . . 37

**Feilsøking 39**

## Viktige instruksjoner for sikkerhet og miljø

Dette avsnittet inneholder sikkerhetsanvisninger som vil hjelpe til å beskytte mot farer for personskader eller materielle skader. Hvis disse anvisningene ikke følges, vil garantien ugyldiggjøres.

### Generell sikkerhet

- Dette produktet kan brukes av barn på **8** år og eldre og av personer som har fysiske, sensoriske eller mentale evner som ikke er fullt utviklet eller som mangler erfaring og kunnskap, forutsatt at de er under oppsyn eller trent på trygg bruk av produktet og risikoen det innebærer å bruke det. Barn må ikke leke med produktet. Rengjøring og vedlikehold skal aldri utføres av barn, med mindre de er under tilsyn av en ansvarlig voksen. Barn under tre år skal holdes unna med mindre de er under oppsyn.
- Produktet skal aldri plasseres på et teppelagt gulv. Dette fører til for lite luftsirkulasjon under maskinen slik at elektriske deler overopphetes. Dette kan forårsake problemer med produktet.
- Montering og reparasjon skal alltid utføres av den **godkjente serviceteknikeren**. Produsenten er ikke ansvarlig for skader som oppstår som følge av at prosedyrer har blitt utført av ikke-godkjente personer.

### Elektrisk sikkerhet

- Hvis det er feil på produktet skal det ikke brukes før det har blitt reparert av en godkjent servicetekniker. Det er fare for elektrisk sjokk!
- Dette produktet er designet for å gjenoppta driften når strømmen vender tilbake etter et strømbrudd. Hvis du ønsker å avbryte programmet, se delen «Avbryte programmet».

- Koble produktet til en jordet stikkontakt på en krets med 16 A-sikring. Få jordingsinstallering gjort av en autorisert elektriker. Selskapet vil ikke være ansvarlig for noen skader som oppstår hvis produktet brukes uten en jordingsinstallasjon i samsvar med lokale forskrifter.
- Koble fra produktet når det ikke er i bruk.
- Vask aldri produktet ved å sprute eller helle vann på det! Advarsel! Kan gi elektrisk støt.
- Aldri ta i støpselet med våte hender! Koble aldri fra ved å trekke i ledningen, trekk alltid ved å ta tak i støpselet.
- Koble strømledningen fra produktet for installasjon, vedlikehold, reparasjoner og renholdsprosedyrer.
- Hvis strømkabelen er skadet må den skiftes ut av produsenten, ettersalgsservice eller en tilsvarende kvalifisert person (helst en elektriker), eller noen som importøren har designert til dette. Dette er for å unngå mulige farer.

## Produktsikkerhet

- Vanninntaks- og uttaksslanger skal alltid være godt festet og holdes i en uskadet tilstand. Ellers er det fare for vannlekkasje.
- Døren skal aldri åpnes og filteret skal aldri fjernes så lenge det er vann i maskinen. Ellers er det fare for oversvømmelse og skade fra varmt vann.
- Ikke bruk makt til å åpne en låst ileggsdør. Lastedøren vil være klar til å åpnes bare noen minutter etter at vaskesyklusen avsluttes. Hvis ileggsdøren tvinges åpen, kan døren og låsemekanismen skades.
- Bare bruk vaskemidler, tøymyknere og supplementter som er egnet for automatiske vaskemaskiner.

- Følg instruksjonene på tekstilmerkene og på vaskemiddelpakningen.
- Plasser apparatet på en solid, fast og jevn overflate.
- Plasser det ikke på et langhåret teppe eller lignende overflater.
- Ikke plasser produktet på en høy plattform eller nær en kant.
- Ikke plasser produktet oppå strømledningen.
- Bruk aldri en svamp eller skrubbemateriale. Det vil skade de lakkerte og plastbelagte overflatene.

### **Tiltenkt bruk**

- Dette produktet er designet for bruk i et hjem. Det egner seg ikke til kommersiell bruk og må ikke brukes til andre formål enn det er beregnet til.
- Bruk maskinen kun til vasking og skylling av tekstilprodukter som er merket tilsvarende.
- Produsenten frasier seg ansvar for skader som oppstår ved feil bruk eller transport.

### **Sikkerhet for barn**

- Emballasjen er farlig for barn. Oppbevar emballasjen på et trygt sted og unna barns rekkevidde.
- Elektriske produkter er farlig for barn. Hold barn på avstand fra produktet når det er i bruk. Ikke la barn tukle med produktet. Bruk barnesikringen til å forhindre at barn leker med produktet.
- Ikke glem å lukke ileggsdøren når du forlater rommet der produktet er plassert.
- Oppbevar vaskemidler og tilsetningsmidler på et trygt sted utenfor rekkevidde for barn. Lukk lokket på vaskemidlene eller forsegle pakken.



Når du vasker klær på høy temperatur, blir glassdøren svært varm. Derfor må barn holdes unna ileggsdøren på maskinen så lenge vaskeprogrammet pågår.

### Samsvar med WEEE-direktivet:



Dette produktet er i samsvar med EU WEEE-direktivet (2012/19/EU). Dette produktet bærer et klassifiseringssymbol for avfall fra elektriske og elektroniske produkter (WEEE).

■ Dette produktet er laget av høykvalitetsdeler og -materialer som kan brukes på nytt, og som er egnet for resirkulering. Derfor skal produktet ikke kastes sammen med normalt husholdningsavfall når brukstiden er over. Ta det med til et oppsamlingssted for gjenvinning av elektrisk og elektronisk utstyr. Forhør deg med lokale myndigheter for å få opplysninger om nærmeste innsamlingssted.

### Samsvar med RoHS-direktivet:

Produktet du har kjøpt er i samsvar med EU RoHS-direktiv (2011/65/EU). Det inneholder ingen skadelige og forbudte materialer som er spesifisert i direktivet.

### Informasjon om emballasjen

- Emballasjematerialer for produktet er produsert av resirkulerbare materialer i henhold til nasjonale miljøforskrifter. Emballasjen skal ikke kastes sammen med vanlig husholdningsavfall. Kast dem på spesielle resirkuleringsstasjoner.

# Vaskemaskinen

## Oversikt

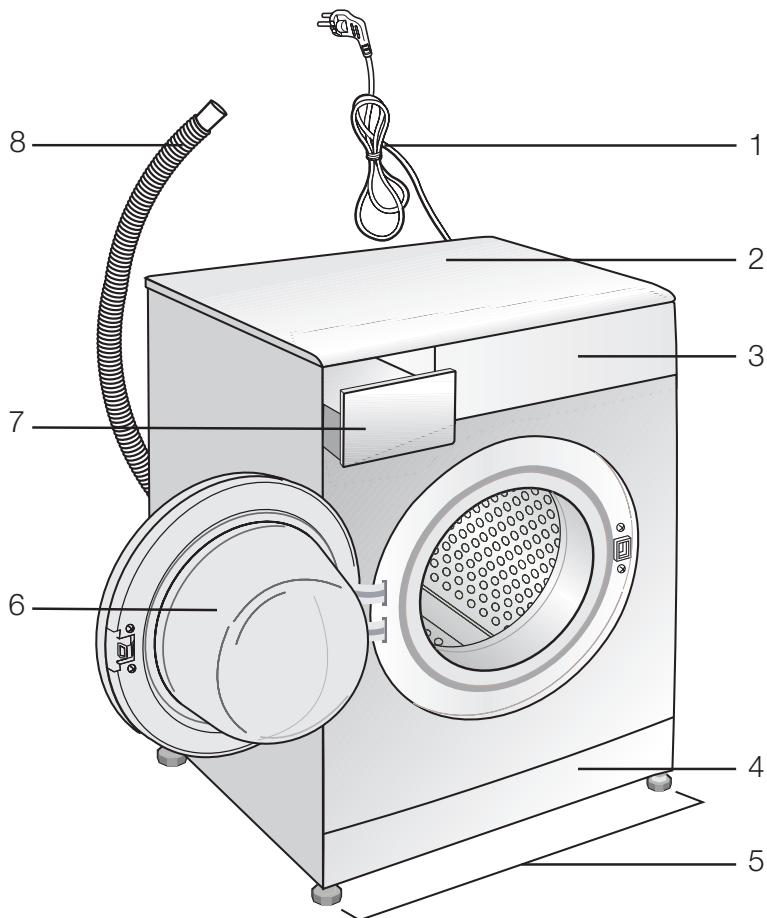

- 1- Strømkabel
- 2- Toppanel
- 3- Kontrollpanel
- 4- Filterhette
- 5- Justerbare føtter
- 6- Lastedør
- 7- Skuff for vaskemiddel
- 8- Tømmeslange



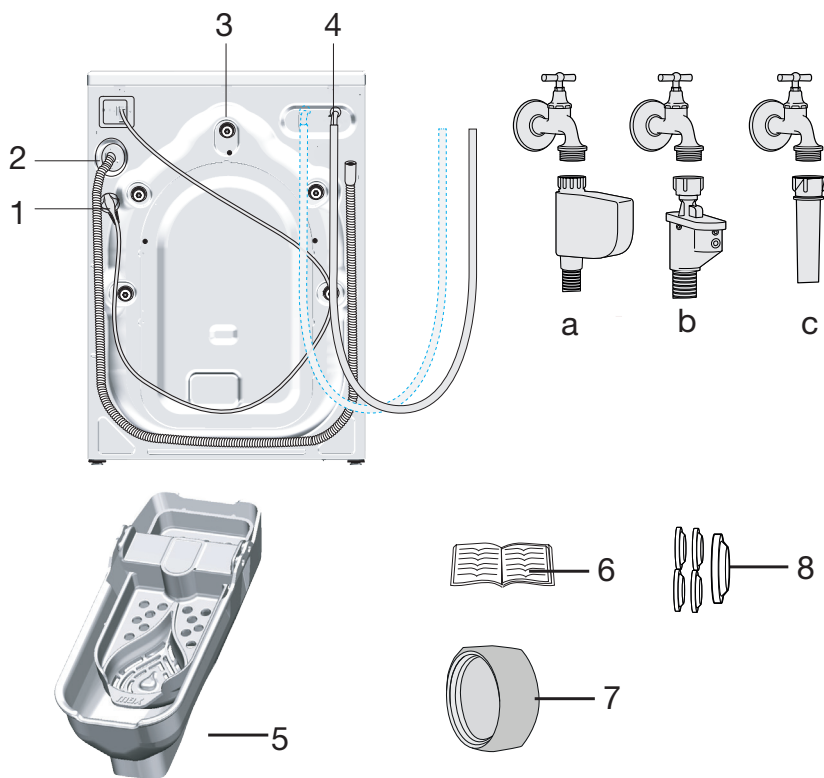

- 1- Strømkabel
  - 2- Tømmeslange
  - 3- Transportsikringsbolter\*
  - 4- Hovedvanninntakslangen (én av følgende filtertyper brukes til slangetilkoblingen.)
    - a- Elektronisk avstenging av vannet
    - b- Mekanisk avstenging av vannet
    - c- Standard
  - 5- Beholder for flytende vaskemiddel\*\*
  - 6- Brukerveiledning
  - 7- Blindplugg\*\*\*
  - 8- Plastplugggruppe
- \* Antall transportsikkerhetsbolter varierer mellom ulike modeller.  
 \*\* Dette kan leveres sammen med maskinen, avhengig av modellen.  
 \*\*\* Dette leveres hvis maskinen er utstyrt med dobbelt vanninntak.

# Tekniske spesifikasjoner

## I samsvar med EU-regulering 1061/2010

Leverandørnavn eller varemerke	GRUNDIG
Modellnavn	GWN 49630CR
Nominell kapasitet (kg)	9
Energieffektivitetsklasse / skala fra A+++ (høyeste effektivitet) til D (laveste effektivitet)	A+++
Årlig energiforbruk (kWh) <sup>(1)</sup>	194
Energiforbruk for standard 60 °C bomullsprogram med full last (kWh)	1,051
Energiforbruk for standard 60 °C bomullsprogram uten full last (kWh)	0,724
Energiforbruk for standard 40 °C bomullsprogram uten full last (kWh)	0,724
Strømforbruk i «avmodus» (W)	0,440
Strømforbruk i «standby-modus» (W)	0,640
Årlig vannforbruk (l) <sup>(2)</sup>	10559
Energiklasse for sentrifugering/tørking / skala fra A (høyeste effektivitet) til G (laveste effektivitet)	A
Maksimal sentrifugeringshastighet (opm)	1600
Gjenværende fuktighetsinnhold (%)	44
Standard bomullsprogram <sup>(3)</sup>	Bomull øko 60 °C og 40 °C
Programtid for standard 60 °C bomullsprogram med full last (min)	230
Programtid for standard 60 °C bomullsprogram uten full last (min)	195
Programtid for standard 40 °C bomullsprogram uten full last (min)	195
Varighet for standby-modus (min)	N/A
Luftbåren, akustisk støy ved vasking/sentrifugering (dB)	51/77
Innebygget	No
Høyde (cm)	84
Bredde (cm)	60
Dybde (cm)	65
Nettvekt (±4 kg)	77
Enkelt vanninntak / dobbelt vanninntak	• / -
• Tilgjengelig	
Strømningang (V/Hz)	230 V / 50Hz
Total strøm (A)	10
Total effekt (W)	2200
Hovedmodellkode	978

<sup>(1)</sup> Energiforbruk er basert på 220 standard vaskesykluser for bomullsprogrammer på 60 °C og 40 °C med eller uten full last, og forbruk i strømsparende modi. Faktisk energiforbruk er avhengig av hvordan produktet brukes.





<sup>(2)</sup> Vannforbruk er basert på 220 standard vaskesykluser for bomullsprogrammer på 60 °C og 40 °C med eller uten full last. Faktisk vannforbruk er avhengig av hvordan produktet brukes.

<sup>(3)</sup> «Standard 60 °C bomullsprogram» og «standard 40 °C bomullsprogram» er standard vaskeprogrammer som informasjonen på etiketten og fiche stammer fra. Disse vaskeprogrammene er egnet for å vaske normalt, skittens bomullstøy og det er de mest effektive programmene med tanke på vann- og strømforbruk.

Tekniske spesifikasjoner kan endres uten varsel for å forbedre kvaliteten på produktet.

# Installasjon

Oppsøk nærmeste autoriserte serviceleverandør for installering av produktet. For å gjøre produktet klart til bruk, gjennomgå informasjonen i brukerhåndboken og se til at elektrisiteten, vannforsyningen og vanntømmingssystemene er tilstrekkelig før du ringer den autoriserte serviceagenten. Hvis disse ikke stemmer, ring en kvalifisert tekniker og rørlegger for å få utført nødvendige ordninger.

	Klargjøring av plassering og elektrisk installasjon, vannforsyning og avløp ved installasjonsstedet er kundens ansvar.
	<b>ADVARSEL:</b> Installasjon og elektriske tilkoblinger for produktet må utføres av den autoriserte serviceagenten. Produsenten skal ikke holdes ansvarlig for skader som oppstår som en følge av prosedyrer som utføres av uautoriserte personer.
	<b>ADVARSEL:</b> Før installasjon, kontroller visuelt om produktet har noen defekter. Hvis dette er tilfelle, må det ikke installeres. Skadede produkter vil utgjøre potensielle farer for din sikkerhet.
	Se til at vanninntaket og tømme slangene, samt strømkabelen ikke brettes, klemmes eller knuses når produktet skyves inn på plass etter installasjon eller rengjøringsprosedyrene.

# Riktig installasjonssted

- Plasser maskinen på et solidt gulv. Plasser det ikke på et teppe eller lignende overflater.
- Totalvekten av vaskemaskinen og tørketrommelen - med full last - når de er plassert på toppen av hverandre kommer opp i ca. 180 kilo. Plasser produktet på et solidt og flatt gulv som har tilstrekkelig bæreevne!
- Ikke plasser produktet oppå strømledningen.
- Ikke installer produktet ved steder der temperaturen kan falle under 0 °C.
- Det anbefales å la det være et mellomrom på sidene av maskinen for å redusere vibrasjon og støy.
- Ikke plasser varmekilder som komfyrer, strykejern, ovner o.l. på vaskemaskinen, og ikke bruk dem på produktet.

# Fjerne pakningsforsterkningene

Vipp maskinen bakover for å fjerne pakningsforsterkningene. Fjern pakningsforsterkningen ved å trekke i båndet.



## Fjerne transportlåsene



**ADVARSEL:** Ikke fjern transportlåsene før du tar ut pakningsforsterkningen.



**ADVARSEL:** Før du bruker vaskemaskinen må transportboltene fjernes! Hvis ikke vil produktet bli skadet.

- Løsne alle boltene med en egnet skiftenøkkel til de roterer fritt.

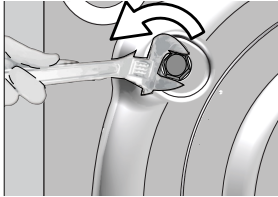

- Fjern transportsikringsboltene ved å vri forsiktig.

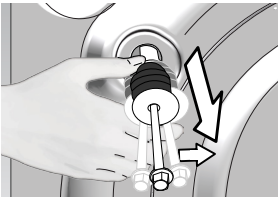

- Fest plastdekslene som følger med i brukerveiledningens pose inn i hullene på bakpanelet.

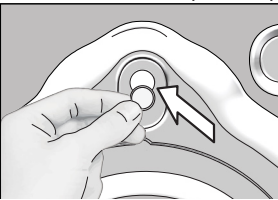

Oppbevar transportsikkerhetsboltene på et trygt sted for å kunne bruke dem igjen ved en ny transport av vaskemaskinen i fremtiden.

Produktet skal aldri flyttes uten at transportsikkerhetsboltene sitter godt på plass!

## Tilkoble vannforsyningen



Vannforsyningsstrykket som er nødvendig for å bruke maskinen er 1 til 10 bar (0,1 – 1 MPa). Det er nødvendig at 10-80 liter vann strømmer fra den helt åpne kranen i løpet av ett minutt for at maskinen skal kunne brukes problemfritt. Fest en trykkreduserende ventil hvis vanntrykket er høyere.



**ADVARSEL:** Modeller med ett vanninntak bør ikke kobles til enn varmtvannskran. I et slikt tilfelle vil vasken skades eller produktet havne i beskyttelsesmodus, og da vil det ikke fungere.



**ADVARSEL:** Ikke bruk gamle eller brukte vanninntaksslanger på det nye produktet. Dette kan forårsake flekker på vasken.

- Stram alle slangemutterne for hånd. Bruk aldri et verktøy når du strammer til mutterne.

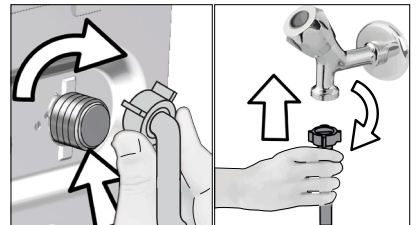

- Åpne kranene helt etter at slangetilkoblingen er fullført, for å sjekke at det ikke er vannlekkasjer i tilkoblingspunktene. Hvis det oppstår lekkasje, slå av kranen og ta av mutteren. Trekk til mutteren godt etter å ha kontrollert tetningen. For å hindre mulige vannlekkasjer, hold kranene stengt når maskinen ikke er i bruk.

## Tilkopling til avløp.

- Enden av avløpsslangen skal koples direkte til avløpet eller utslagsvasken.



**ADVARSEL:** Bostedet ditt vil bli oversvømmet hvis slangen kommer ut av sitt hylster under vannutslipp. Videre er det fare for skolding pga. høye vasketemperaturer! For å forhindre slike situasjoner og sikre glatt vanninntak og tømming av maskinen, fest enden av tømmeslangen godt, slik at det ikke kan komme ut.

- Slangen skal installeres i en høyde på min. 40 cm og maks. 100 cm.
- Hvis slangen er forhøyet etter at den ligger på gulnivå eller nær bakken (mindre enn 40 cm over bakken), blir vannuttaket vanskeligere og tøyet kan komme ut overdrevent (og unødvendig) vått. Følg derfor høydene som er beskrevet på figuren.

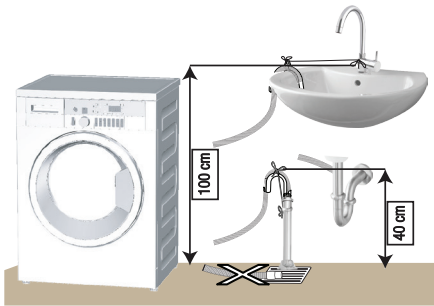

- For å hindre flyt av avløpsvann tilbake inn i maskinen og for å muliggjøre enkel tømming, ikke senk slangens ende ned i avløpsvann og ikke kjør den ned i avløpet mer enn 15 cm. Hvis den er for lang, kutt den slik at den blir kortere.
- Enden av slangen skal ikke bøyes eller trækkes på og slangen må ikke klemmes mellom avløpet og maskinen.

- Hvis lengden på slangen er for kort, kan du føye til en original forlengelseslange. Lengden på slangen er kanskje ikke lengere enn 3,2 m. For å unngå vannlekkasjer, må forbindelsen mellom produktets forlengelseslange og vannuttaksslange monteres godt med en egnet klemme for ikke å gli av eller lekke.

## Juster føttene



**ADVARSEL:** For å sikre at produktets bruk er stille og vibrasjonsfritt, må det stå i vater og balansert på føttene sine. Balanser maskinen ved å justere føttene. Hvis ikke kan produktet bevege seg ut av plassen og forårsake klemmings- og vibrasjonsproblemer.

- Løsne låsemutrene på foten for hånd.

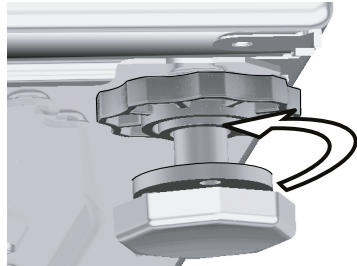

- Juster føttene inntil produktet står i vater og har balanse.

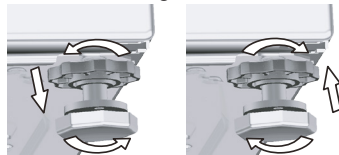

- Stram alle slangemutterne for hånd.

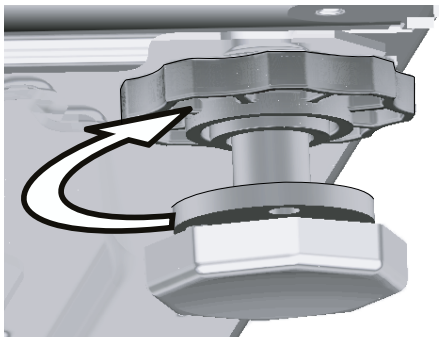

**ADVARSEL:** Ikke bruk verktøy til å løsne låsemutterne. Hvis du gjør det vil de bli ødelagte.

## Elektrisk tilkopleing

Koble produktet til en jordet stikkontakt på en krets med 16 A-sikring. Selskapet vil ikke være ansvarlig for noen skader som oppstår hvis produktet brukes uten en jordingsinstallasjon i samsvar med lokale forskrifter.

- Tilkoblingen skal være i samsvar med nasjonale forskrifter.
- Det elektriske strømuttaket må oppfylle kravene for apparatet. Det anbefales å bruke en jordfeilbryter.
- Strømledningens støpsel skal være lett tilgjengelig etter installasjonen.
- Hvis strømverdien på siksringen eller bryteren i huset er mindre enn 16 ampere, få en kvalifisert elektriker til å installere en sikring på 16 ampere.
- Spenningen som oppgis i delen «Tekniske spesifikasjoner» må tilsvare spenningen i strømmettet ditt.

- Ikke foreta tilkoblinger via skjøteledninger eller flerstikksinnretninger.



**ADVARSEL:** En ødelagt strømledning skal skiftes ut av en den autoriserte serviceagenten.

## Transport av produktet

- Koble fra produktet før transport.
- Fjern uttaks- og inntakstilkoblingene.
- Tøm ut alt vannet som er igjen i produktet.
- Installer transportsikringsbolter i omvendt rekkefølge av fjerningsprosedyren, .



Produktet skal aldri flyttes uten at transportsikkerhetsboltene sitter godt på plass!





































**ADVARSEL:** Emballasjen er farlig for barn. Oppbevar emballasjen på et trygt sted og unna barns rekkevidde.

# Klargjøring

## Sortering av tøyet

- Sorter vasken etter stofftype, farge, skittenhetsgrad og tillatt vanntemperatur.
- Ta alltid hensyn til anvisningen på klesmerkene.

SYMBOLER FOR KLESVASK													
 <b>VASK</b>	Symboler for maskinvask							Normal vask	Strykefritt	Finvask	Håndvask	Må ikke vaskes	Ingen sentrifugering
	Temperatur	Maksimum	95°C	70°C	60°C	50°C	40°C	30°C					
	Symbol(er)		•••	••	••	•••	••	•					
 <b>TØR KING</b>	Tørkesymboler							Tåler tørketrommel	Strykefritt	Tørkes som finvask	Tåler ikke tørketrommel	Skal ikke tørkes	Tåler ikke rensing
	Tørkeinnstillinger												
		Ved alle temperaturer	Ved høy temperatur	Ved middels temperatur	Ved lav temperatur	Uten varme	Tørkes hengende	Tørkes liggende	Henges opp vått til tørking	Tørkes liggende i skygge	Kan renses		
 <b>STRY -</b>	Stryk -												
	Tørk eller damp		Stryk ved høy temperatur	Stryk ved middels temperatur	Stryk ved lav temperatur	Skal ikke strykes	Må ikke dampstrykes						
	Maksimal temperatur		200 °C	150 °C	110 °C								
 <b>BLEKEMIDDEL</b>													
		Alle blekemidler kan brukes	Tåler bleking med klorin	Må ikke blekes	Kan bare blekes uten bruk av klorin								

## Forberede klær for vask

- Tøy med metallvedlegg eller -innlegg, slik som bøyle-BH, beltespenner eller metallknapper vil skade maskinen. Fjern metalleder eller vask klærne slik at du legger dem i en vaskepose eller et putetrekk.
- Ta ut alle gjenstander fra lommene, som f.eks. mynter, penner og binders, og vring lommene og børst. Slike gjenstander kan skade produktet eller føre til støyproblemer.
- Legg mindre klær, slik som babysokker og nylonstrømper i en vaskepose eller et putevar.
- Legg gardiner i uten å komprimere dem. Fjern tilbehør til gardiner.
- Lukk glidelåser, sy i løse knapper og reparer hull og revner.
- Vask produkter som er merket "Tåler maskinvask" eller "Håndvask" kun på passende program.
- Ikke vask farget og hvitt tøy sammen. Nye, mørke, fargede bomullsstoffer avgir mye farge. Vask disse separat.
- Tøffe flekker må behandles skikkelig før vask. Hvis du er usikker, sjekk med et tørt rengjøringsmiddel
- Bruk bare klor/farger og kalkfjernere som egner seg for maskinvask. Ta alltid hensyn til instruksjonene på emballasjen.
- Vask bukser og finvask på vrangen.
- La plagg laget av angora-ull ligge i fryseren i et par timer før vask. Dette vil redusere loing
- Tøy som intenst utsettes for materialer som mel, kalkstøv, melkepulver osv. må ristes før de legges inn i maskinen. Slikt støv og pulver på tøyet kan bygge seg opp i de indre delene av maskinen over tid og kan forårsake skade.

## Ting å gjøre for å spare energi

Følgende informasjon vil hjelpe deg til å bruke produktet på en økologisk og energieffektiv måte.

- Bruk kun produktet i høyeste kapasitet som er tillatt av programmet du har valgt, men ikke overbelast det, se "Program- og forbrukstabell".
- Ta alltid hensyn til anvisningen på klesmerkene.
- Vask lite skittent tøy ved lav temperatur.
- Bruk hurtigere programmer for små mengder lett skittent tøy.
- Ikke bruk forvask og høye temperaturer for vask som ikke er mye tilsmusset eller flekket.
- Hvis du planlegger å tørke tøyet ditt, velg den høyeste sentrifugehastigheten som er anbefalt under vaskeprosessen.
- Ikke bruk mer vaskemiddel enn mengden som anbefales på vaskemiddelpakken.

## Første gangs bruk

Før du begynner å bruke produktet, sørg for at alle forberedelser er fullført i samsvar med instruksjonene i avsnittene "Viktige miljø- og sikkerhets-instruksjoner" og "Installerings".

For å klargjøre produktet for vasking av tøy, følg først fremgangsmåten i trommelrengjøringsprogrammet. Hvis maskinen ikke har dette programmet, gjelder fremgangsmåten beskrevet i .



Bruk avkalkingsmiddel som egner seg for vaskemaskiner. Det kan ha blitt igjen litt vann i produktet på grunn av kvalitetskontrollprosesser i produksjonen. Dette forårsaker ingen skade på produktet.



## Riktig lastkapasitet

Maksimal ileggsmengde avhenger av typen tøy, skittenhetsnivået og vaskeprogrammet du ønsker å bruke.

Maskinen justerer automatisk vannmengden ifølge vekten på tøymengden som er lastet.



**ADVARSEL:** Følg informasjonen i «Program- og forbrukstabell». Hvis den overbelastes vil ytelsen til vaskemaskinen reduseres. Og det kan oppstå støy og vibrasjonsproblemer.

Tøytype	Vekt (g)
Badekåpe	1200
Serviett	100
Dynetrekk	700
Sengelaken	500
Putevar	200
Bordduk	250
Håndkle	200
Lite håndkle	100
Nattkjole	200
Undertøy	100
Overall, menn	600
Skjorte, menn	200
Pysjamas, menn	500
Bluser	100

## Legge inn vasken

- Åpne ileggsdøren.
- Legg tøyet løst inn i maskinen.
- Skyv ileggsdøren innover for å lukke, til du hører en låselyd. Sørg for at ingen elementer har festet seg i døren.



Ileggsdøren vil låses mens programmet kjører. Døren kan bare åpnes en stund etter at programmet er ferdig.



**ADVARSEL:** I tilfelle feilplassering av tøyet kan det oppstå støy- og vibrasjonsproblemer i maskinen.

## Bruke vaskemiddel og tøymykner



Når du bruker vaskemiddel, skyllemiddel, stivelse, fargestoff til tøy, blekemiddel eller kalkfjerner, les da nøye produsentens instruksjoner på emballasjen og følg de foreslåtte doseringsverdiene. Bruk helst et målebeger.

### Såpeskuff

Vaskemiddelskuffen består av tre rom:

- (1) for forvask
  - (2) for hovedvask
  - (3) for tøymykner
- (\*) i tillegg finnes en hevert i tøymyknerdelen.

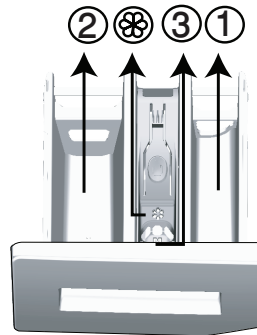

### Vaskemiddel, tøymykner og andre rengjøringsmidler

- Tilfør vaskemiddel og tøymykner før vaskeprogrammet starter.
- La aldri vaskemiddelskuffen stå åpen mens vaskeprogrammet er i gang!
- Når du bruker et program uten forvask, ikke legg noe vaskemiddel inn i forvaskkammeret (kammer nr. "1").
- Når du bruker et program med forvask, ikke ha noe flytende vaskemiddel inn i forvaskkammeret (kammer nr. "1").

- Ikke velg et program med forvask hvis du bruker vaskemiddel-pose eller utporsjonerings-ball. Plasser vaskemiddel-poseden eller utporsjonerings-ballen rett inn mellom tøyet i maskinen.
- Hvis du bruker flytende vaskemiddel, glem ikke å plassere beholderen med flytende vaskemiddel inn i hovedvaskkammeret (kammer nr. "2").

### Velge vaskemiddeltype

Vaskemiddeltype som skal brukes, avhenger av typen og fargen på stoffet.

- Bruk ulike vaskemidler for farget og hvit vask.
- Bare vask finvask med spesielle vaskemidler (flytende vaskemiddel, ullsjampo, osv.) som bare brukes til finvask.
- Ved vask av klær og artikler i mørke farger anbefales det å bruke flytende vaskemiddel.
- Vask ullplagg med spesielt vaskemiddel som er laget for ulltøy.



**ADVARSEL:** Bare bruk vaskemidler som er produsert for vaskemaskiner.

**ADVARSEL:** Ikke bruk såpepulver.

### Justere vaskemiddelmengde

Mengden vaskemiddel som skal brukes avhenger av tøy Mengden, skittenhetsnivået og vannhardheten.

- Ikke bruk mer enn anbefalt doseringsmengde på pakningen for å unngå for mye skum og dårlig skylling, for å spare penger og beskytte miljøet.
- Bruk mindre vaskemiddel for små mengder eller lett skittent tøy.

### Bruke tøymyknere

Hell tøymykner i tøymyknerdelen i vaskemiddelskuffen.

- Ikke overstig (>max<)-nivåmerket i tøymyknerdelen.

- Hvis tøymykneren ikke er flytende lenger, fortynn den med vann før du heller den i vaskemiddelskuffen.

### Bruke flytende vaskemidler

#### Hvis produktet inneholder en kopp for flytende vaskemiddel:

- Plasser koppen for flytende vaskemiddel i kammer nr. "2".
- Hvis det flytende vaskemiddelet ikke er flytende lenger, fortynn den med vann før du heller den i vaskemiddelskuffen.

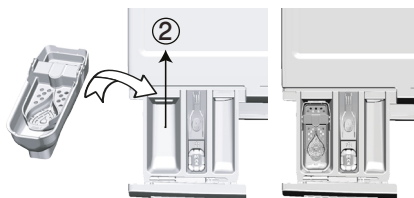



#### Hvis produktet ikke inneholder en kopp for flytende vaskemiddel:

- Ikke bruk flytende vaskemiddel til forvask i et program med forvask.
- Flytende vaskemiddel setter flekker på klærne når det brukes sammen med starttidsforvalg. Hvis du skal bruke Utsatt start-funksjon, ikke bruk flytende vaskemiddel.

### Bruk av gel- og tablettvaskemiddel

- Hvis gel-vaskemiddelets konsistens er flytende og maskinen ikke inneholder en beholder spesiell beholder til flytende vaskemiddel, legg gel-vaskemiddelet inn i kammeret for hovedvask-vaskemiddel i løpet av første vanninntak. Hvis maskinen inneholder en spesiell beholder til flytende vaskemiddel, fyll vaskemiddel opp i denne beholderen før du starter programmet.
- Hvis gel-vaskemiddelets tykkelse ikke er flytende eller i form av en kapslet væsketablett, legg den direkte i trommelen før vask.

- Legg vaskemidler i tablettform i hovedvaskkammeret (kammer nr. "2") eller rett inn i trommelen før vask.

	Tablettvaskemidler kan etterlate rester i såpeskuffen. Hvis du opplever dette, plasser tablettvaskemiddelet inne i vasken, i nærheten av den nedre delen av trommelen ved fremtidig vasking.
	Bruk tablettene eller gelvaskemiddelet uten å velge forvaskfunksjonen.

### Bruke stivelse

- Tilsett flytende stivelse, pulverstivelse eller tøvfarge i tøymyknerdelen.
- Bruk aldri tøymykner og stivelse sammen i samme vaskesyklus.
- Tørk innsiden av maskinens trommel med en fuktig og ren klut etter bruk av stivelse.

### Bruk av blekemidler

- Velg et program med forvask og tilfør blekemiddel i begynnelsen av forvasken. Ikke ha vaskemiddel i forvaskkammeret. Som et alternativt program, velg et program med ekstra skylling og tilfør blekemiddel mens maskinen henter vann fra vaskemiddelkammeret i løpet av første skylletrinn.
- Ikke bruk blekemiddel og vaskemiddel ved å blande dem.
- Bare bruk en liten mengde (ca. 50 ml) blekemiddel og skyll klærne svært godt, fordi det forårsaker hudirritasjon. Ikke hell blekemiddelet på vasken og ikke bruk det til farget vask.
- Ved bruk av oksygenbaserte blekemidler, velg et program som vasker på en lavere temperatur.
- Oksygenbaserte blekemidler kan brukes sammen med vaskemidler, men hvis dets konsistens ikke er det samme

som vaskemiddelets, ha vaskemiddel først inn i kammer nr. "2" i vaskemiddelskuffen og vent inntil vaskemiddelet strømmer mens maskinen tar inn vann. Tilfør blekemiddel fra samme kammer mens maskinen fremdeles pumper inn vann.

### Bruke kalkfjerner

- Når det er nødvendig, bare bruk kalkfjernere som er produsert spesielt for vaskemaskiner.

## Tips for effektiv vasking

		Klær
		<b>Lyse farger og hvite klær</b> (Anbefalt temperaturområde basert på skittenhetsnivå: 40–90 °C)
<b>Skittenhetsnivå</b>	<b>Svært skittent</b> (vanskelige flekker som gress, kaffe, frukt og blod).	Det kan være nødvendig å forhåndsbehandle flekkene eller velge forvask. Pulverbasert og flytende vaskemiddel som anbefales for hvite klær kan brukes i doseringer som anbefales for svært skitne klær. Det anbefales å bruke pulvervaskemiddel til å rengjøre leire- og jordflekker, og skit som ikke tåler blekemidler.
	<b>Normalt skittent</b> (For eksempel flekker som er forårsaket av kroppen, på krager og mansjetter.)	Pulverbasert og flytende vaskemiddel som anbefales for hvite klær kan brukes i doseringer som anbefales for normalt skitne klær.
	<b>Litt skittent</b> (Uten synlige flekker).	Pulverbasert og flytende vaskemiddel som anbefales for hvite klær kan brukes i doseringer som anbefales for litt skitne klær.

		Klær
		<b>Farger</b>
		(Anbefalt temperaturområde basert på skittenhetsnivå: kaldt -40 °C)
Skittenhetsnivå	Svært skittent	Pulver- og flytende vaskemiddel som anbefales for fargede klær kan brukes til doseringer som anbefales for svært tilsmussede klær. Det anbefales å bruke pulvervaskemiddel til å rengjøre leire- og jordflekker, og skit som ikke tåler blekemidler. Bruk vaskemidler uten blekemiddel.
	Normalt skitten	Pulver- og flytende vaskemiddel som anbefales for fargede klær kan brukes til doseringer som anbefales for normalt tilsmussede klær. Bruk vaskemidler uten blekemiddel.
	Litt skittent	Pulver- og flytende vaskemiddel som anbefales for fargede klær kan brukes til doseringer som anbefales for lett tilsmussede klær. Bruk vaskemidler uten blekemiddel.
		<b>Mørke farger</b>
		(Anbefalt temperaturområde basert på skittenhetsnivå: kaldt -40 °C)

		Klær
Skittenhetsnivå	Svært skittent	Flytende vaskemidler som egner seg til fargede og mørke klær kan brukes til doseringer som anbefales for svært tilsmussede klær. Flytende vaskemidler som egner seg til fargede og mørke klær kan brukes til doseringer som anbefales for normalt tilsmussede klær. Flytende vaskemidler som egner seg til fargede og mørke klær kan brukes til doseringer som anbefales for lett tilsmussede klær.
	Normalt skitten	Flytende vaskemidler som egner seg til fargede og mørke klær kan brukes til doseringer som anbefales for normalt tilsmussede klær. Flytende vaskemidler som egner seg til fargede og mørke klær kan brukes til doseringer som anbefales for lett tilsmussede klær.
	Litt skittent	Flytende vaskemidler som egner seg til fargede og mørke klær kan brukes til doseringer som anbefales for lett tilsmussede klær.
		<b>Delikate stoffer/ ullstoffer/ silke</b>
		(Anbefalt temperaturområde basert på skittenhetsnivå: kaldt -30 °C)
Skittenhetsnivå	Svært skittent	Bruk helst flytende vaskemidler som er laget for finvask. Ullstoffer og silkeklær må vaskes med spesielle vaskemidler for ull.
	Normalt skitten	Bruk helst flytende vaskemidler som er laget for finvask. Ullstoffer og silkeklær må vaskes med spesielle vaskemidler for ull.
	Litt skittent	Bruk helst flytende vaskemidler som er laget for finvask. Ullstoffer og silkeklær må vaskes med spesielle vaskemidler for ull.

# Bruke produktet

## Styringspanel

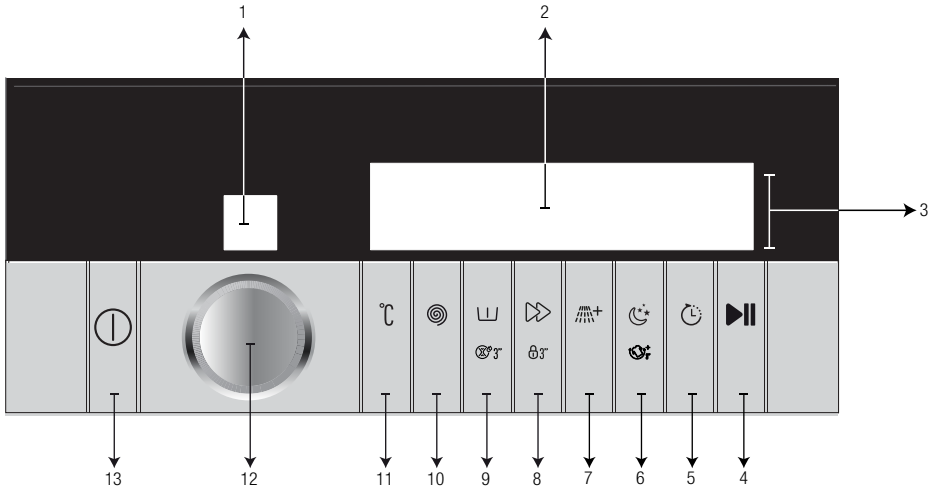

- |                                 |  |
|---------------------------------|--|
| 1 – Programvalgsskjerm          | 9 – Tilleggsfunksjonsknapp 1                         |
| 2 – Skjerm                      | 10 – Knapp for justering av sentrifugeringshastighet |
| 3 – Programoppfølgingsindikator | 11 – Knapp for justering av temperatur               |
| 4 – Start/pause-knapp           | 12 – Programvalgsbryter                              |
| 5 – Justeringsknapp for sluttid | 13 – På/av-knapp                                     |
| 6 – Tilleggsfunksjonsknapp 4    |  |
| 7 – Tilleggsfunksjonsknapp 3    |  |
| 8 – Tilleggsfunksjonsknapp 2    |  |

## Skjirmsymboler

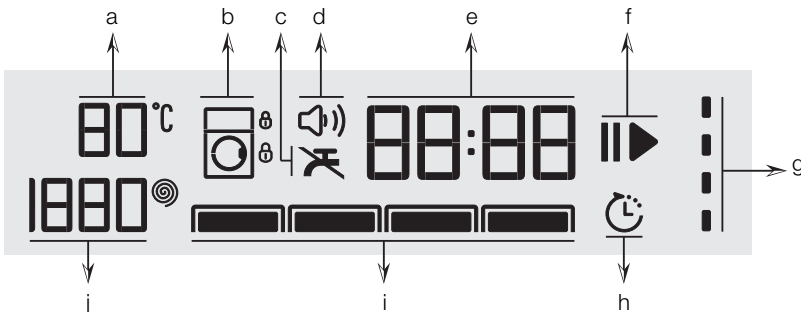

- |                                |  |
|--------------------------------|--|
| a – Temperaturindikator        | f – Start/pause-indikator              |
| b – Låseindikator              | g – Indikator for programoppfølging    |
| c – Intet vann-indikator       | h – Indikator for sluttid              |
| d – Indikator for lydvarsel    | i – Indikatorer for tilleggsfunksjoner |
| e – Varighetsinformasjonslinje | j – Sentrifugehastighetsindikator      |

## Klargjøre maskinen

- Sjekk om slangene er koblet skikkelig til.
- Plugg inn din maskin.
- Åpne vannkranen helt.
- Legg vasketøyet inn i maskinen.
- Tilsett vaskemiddel og skyllemiddel.

## Programvalg

- Velg programmet som er egnet i forhold til tøyet type, mengde og hvor skittent det er i samsvar med «Program- og forbrukstabellen» og temperaturtabellen nedenfor.

90 °C	Svært skitten, hvit bomull og sengetøy (duker til salongbord, duker, håndklær, sengetøy osv.)
60 °C	Normalt skittent, farget sengetøy som ikke falmer, bomull eller syntetisk tøy (skjorte, nattkjole, pyjamas osv.) og lett skittent hvitt tøy (undertøy osv.)
40 °C 30 °C kaldt	Blandet skittentøy, inkludert ømfintlige tekstiler (slørgardiner osv.), syntetisk tøy og ull.

- Velg ønsket program med hjelp av **Programvalg**-bryteren.

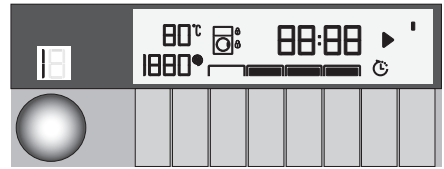

Programmene er begrenset til den høyeste sentrifugeringshastigheten som er egnet for stofftypen.

Når du velger et program, skal du alltid vurdere stofftype, farge, skittenhetsnivå og egnet vanntemperatur.

Velg alltid lavest mulig temperatur. Høyere temperatur betyr høyere strømforbruk.

# Program- og forbrukstabell

NO

NO						Ekstrafunksjon					Valgbart temperaturområde °C
Program (°C)		Maks. last (kg)	Vannforbruk (l)	Energiforbruk (kWh)	Maks. hastighet***	Ekspress	Førvask	Ekstra skylling	Stillemodus	Antikrøll+	
Bomull Hvit/Kulørt	90	9	89,1	2,03	1600	•	•	•	•	•	Kaldt-90
	60	9	89,1	1,26	1600	•	•	•	•	•	Kaldt-90
	40	9	86,4	1,05	1600	•	•	•	•	•	Kaldt-90
Bomull Eco	60**	9	52,4	1,051	1600						Kaldt-60
	60**	4,5	44,7	0,724	1600						Kaldt-60
	40**	4,5	44,7	0,724	1600						Kaldt-60
Syntetisk	60	4	69,3	1,17	1200	•	•	•	•	•	Kaldt-60
	40	4	66,6	0,77	1200	•	•	•	•	•	Kaldt-60
Mini 14'	90	9	88,2	2,00	1400	•		•	•	•	Kaldt-90
	60	9	63	1,08	1400	•		•	•	•	Kaldt-90
	30	9	67,5	1,80	1400	•		•	•	•	Kaldt-90
Mini 14' + Ekspress	30	2	38,7	0,14	1400	•		•	•	•	Kaldt-90
Mørkt tøy / Jeans	40	4	85,5	0,81	1200		•	*	•	•	Kaldt-40
Ull / Håndvask	40	2	54	0,41	1200			•	•		Kaldt-40
Finvask	40	4	57,6	0,61	1200			•	•		Kaldt-40
Sengetøy / Dun	60	-	90	1,49	1000			•	•		Kaldt-60
Hygiene+	90	9	99	1,80	1600			*			20-90
Skjorter	60	4	70,2	1,17	800	•	•	•		•	Kaldt-60
Flekkprogram	60	4,5	78,3	1,67	1600	•	•			•	30-60
Damp oppfriskning	-	1	1	0,17	-						-
Outdoor / Sportstøy	40	4	57	0,50	1200		•				Kaldt-40
SenseWash	60	9	****	****	1600	•	•	•	•	•	Kaldt-60
Rengjøring av trommel	70	-	87,3	1,94	700			*			70

• : Kan velges.

\* : Velges automatisk, kan ikke velges bort.

\*\* : Energimerkingsprogram (EN 60456 utg. 3)

\*\*\* : Hvis maksimal sentrifugehastighet for maskinen er lavere enn denne verdien, kan du bare velge ett alternativ opptil den maksimale sentrifugehastigheten.

\*\*\*\* : Programmet oppdager hvilken type og mengde klesvask som er i maskinen, for automatisk å justere vann- og energiforbruk og programtid.

- : Se programbeskrivelsen for maksimal mengde innlagt tøy.

 \*\* «Bomull øko 40 °C og Bomull øko 60 °C er standardprogrammer.» Disse programmene er kjent som «40 °C standardprogram for bomull» og «60 °C standardprogram for bomull» og vises på panelet ved hjelp av -symboler.



Tilleggsfunksjonene i tabellen kan variere etter hvilken modell av maskinen du har.

Utvalget av tilleggsfunksjoner kan endres av produsenten. Nye valg kan legges til eller fjernes.

Vann- og strømforbruk kan variere i henhold til endringer i vanntrykk, vannhardhet, temperatur, romtemperatur, type og mengde klesvask, valg av tilleggsfunksjoner og sentrifugeringshastighet samt endringer i elektrisk spenning.

Du kan se vasketiden til programmet du har valgt på maskinens skjerm mens du velger program. Avhengig av mengden tøy du har lagt inn i maskinen, kan det være en differanse på 1–1,5 time mellom den varigheten som vises på skjermen og vaskesyklusens faktiske varighet. Varigheten oppdateres automatisk så snart vaskingen starter.

### Indikative verdier for programmer for syntetisk tøy

	Last (kg)	Vannforbruk (l)	Energiforbruk (kWh)	Programvarighet (min) *	Gjenværende fuktinnhold (%) **	Gjenværende fuktinnhold (%) **
					≤ 1000 rpm	> 1000 rpm
Syntetisk 60	4	69,3	1.17	115/150	45	40
Syntetisk 40	4	66,6	0.77	115/150	45	40

\*Du kan se vasketiden til programmet du har valgt på displayet til maskinen. Det er normalt at små forskjeller kan oppstå mellom tiden som vises på displayet og den faktiske vasketiden.

\*\* Gjenværende fuktinnhold kan variere i henhold til den valgte sentrifugeringshastigheten.

Sentrifugering	Forvask	Anti-krøll	Ekstra skyling	Skyling	Temperatur	Tidsforsinkelse	Barnelås	På/av	Start Pause	Kaldt	Ingen sentrifugering
Nattmodus	Hurtigvask	Vask	Slutt	Favoritt valgt	Skyllestopp	Valg av skittenhetsnivå	Sentrifugering + pumping				



## Programmer

### • Bomull Hvitt/Kulørt

Du kan vaske solide bomullsstoffer (laken, sengetøy, badekåper, undertøy o.l.) med dette programmet. Når du trykker på hurtigvasktasten, blir programvarigheten vesentlig kortere og vaskeeffektiviteten sikres ved bruk av kraftigere vaskebevegelser. Hvis du ikke velger hurtigvasktasten, sikres overlegen vasking og skylling av svært skittent tøy.

### • Syntetisk

Du kan vaske syntetisk tøy (skjorter, bluser, syntetisk/bomull/ blandingstoffer osv.) på dette programmet. Programmet blir vesentlig kortere og maskinen vasker med høy ytelse. Hvis du ikke velger hurtigvasktasten, sikres overlegen vasking og skylling av svært skittent tøy.

### • Ull/Håndvask

Brukes til å vaske ulltøy/finvask. Velg egnet temperatur i henhold til merkingen på klærne. Tøyet vaskes svært skånsomt for ikke å skade klærne.



APPAREL CARE

«Denne maskinens ullvaskesyklus er blitt testet og godkjent av **The Woolmark Company** for vasking av Woolmark-plagg merket med «**maskinvask**», såfremt tøyet vaskes i henhold til instruksjonene på plagget og de instruksjonene som er utstedt av produsenten av denne vaskemaskinen. M13985»  
«I Storbritannia, Irland, Hong Kong og India er Woolmark-varemerket et sertifiseringsvaremerke.»

### • SenseWash

Brukes til å vaske bomull, syntetiske klær eller blandede stoffer (bomull og syntetisk) som er beregnet på å vaskes ofte. Programmet oppdager type og mengde vask for automatisk å justere vannforbruket og programtiden.



**ADVARSEL:** Ikke vask ullklær og finvaskplagg med dette programmet. Hvis temperaturen som er vist i temperaturindikatoren, ikke er egnet for plagget, velg da en passende temperaturverdi.

Maksimal vasketemperatur i det automatiske programmet med hensyn til skittenhetsgraden og type vask er 60 °C. Vaskeytelsen er kanskje ikke ved ønsket nivå for svært skitten hvitvask og vanskelige flekker (krager, tilsmussing av sokker, svetteflekker osv.). I dette tilfellet anbefales det å velge bomullsprogrammet med forvask og angi temperaturen til 50–60 °C. Mange klær oppdages riktig og vaskes på en sikker måte med det automatiske programmet.

### • Bomull Eco

Brukes til vask av normalt skitne, slitesterke bomulls- og linplagg. Selv om det er lengre enn andre programmer, sparer det mer energi og vann. Faktisk vasketemperatur kan avvike fra oppgitte verdier. Hvis du fyller maskinen med en mindre mengde tøy (f.eks. halvfull maskin eller mindre), reduseres programtiden automatisk. Dette vil sørge for at vann- og energiforbruket reduseres, som igjen vil føre til mer økonomisk vasking.

### • Hygiene+

Bruk dette programmet til vask som krever allergivennlig og hygienisk vask ved høy temperatur, og intensive og lange vaskesykluser. Det høye nivået av hygiene sikres av den lange oppvarmingstiden og ekstra skylletrinn.

- 20 °C-programmet ble testet av «VDE»-instituttet og ble sertifisert for sin evne til å fjerne bakterier og mugg.

- 60 °C-programmet ble testet av det britiske allergiforbundet (Allergy UK) og ble sertifisert for sin evne til å eliminere allergener i tillegg til bakterier og mugg.



Det britiske allergiforbundet er kjent som Allergy UK. Godkjenningsmerket er laget for å informere forbrukere som trenger anbefalinger om et produkt, om at det aktuelle produktet begrenser/ reduserer/eliminere allergeninnholdet vesentlig i omgivelsene der allergipasienten befinner seg. Det har til hensikt å forsikre om at produktene er vitenskapelig testet eller undersøkt på en måte som gir målbare resultater.

### • Finvask

Med dette programmet kan du vaske fint tøy som strikket bomull/ syntetisk eller undertøy. Det vasker med skånsomme bevegelser. Tøy som du ikke ønsker skal falme, må du vaske på 20 grader eller kaldvask.

### • Mini 14'

Bruk dette programmet til å vaske klær uten flekker og eller lett tilsmusset på kort tid. Du kan redusere programtiden med 14 minutter ved å velge hurtigvaskfunksjonen. Når hurtigvaskfunksjonen er valgt, kan du vaske maksimalt 2 kg tøy.

### • Mørkt tøy / Jeans

Bruk dette programmet til å beskytte fargen på mørkt tøy og dongeriplagg. Det har høy vaskeytelse også ved lav temperatur på grunn av spesielle trommelbevegelser. Det er anbefalt å bruke flytende vaskemiddel eller vaskemiddel for ull for mørkt tøy. Brukes ikke til finvask som inneholder ull o.l.

### • Outdoor/Sportstøy

Du kan bruke dette programmet til å vaske sportstøy og yttertøy som inneholder blanding av bomull og syntetisk materiale samt vannavstøtende trekk som gore-text osv. Det sikrer at tøyet ditt vaskes skånsomt takket være spesielle roterende bevegelser.

### • Damp oppfriskning

Bruk dette programmet til å redusere antall krøller og stryketiden på en liten mengde flekkfritt bomullstøy, syntetisk tøy eller blandingstøy.



Når dette programmet velges, er det normalt å høre kokelyder, fordi dampgeneratoren koker vann for å produsere damp.

### • Skjorter



Bruk dette programmet til å vaske skjorter i bomull, syntetiske stoffer og syntetiske stoffblandinger sammen. Programmet reduserer krøller. Når du trykker på hurtigvaskfunksjonen, utføres algoritmen for forbehandling.

- Påfør

forbehandlingskjemikaliet direkte på plagget, eller tilsett det sammen med vaskemidler når maskinen begynner å ta inn vann i vaskemiddelkammeret. Således kan du oppnå den samme ytelsen som med normal vask, men på mye kortere tid. Levetiden til skjortene dine blir lenger.

- **Sengetøy/Dun**

Bruk dette programmet til å vaske fiberdyner som er merket med «Tåler maskinvask». Kontroller at du har lagt dynen riktig inn, slik at du ikke skader maskinen eller dynen. Fjern dynetrekket før du legger dynen inn i maskinen. Brett dynen i to og legg den inn i maskinen. Legg dynen inn i maskinen samtidig som du plasserer den på en slik måte at den ikke berører belgen eller glasset.

	Ikke legg inn mer enn én dobbel fiberdyne (200 x 200 cm).
	Ikke vask dyner, puter osv. som inneholder bomull i maskinen.
	<b>ADVARSEL:</b> Ikke vask andre gjenstander enn dyner, slik som tepper, ryer osv. i maskinen. Det kan skade maskinen permanent.

- **Skylling**

Bruk dette programmet når du vil skylle eller stive separat.

- **Sentrifug.+Utpumpn.**

Bruk dette programmet til å sentrifugere tøy og tømme maskinen for vann.

- **Flekkprogram**

Maskinen har et flekkprogram som kan fjerne ulike flekktyper på en svært effektiv måte. Bare bruk dette programmet til solid, fargeekte bomull. Ikke vask finvask eller fargede plagg med dette programmet. Kontroller vaskeanvisningen på plagget før vask (anbefales for bomullsskjorter, bukser, shortser, t-skjorter, babyklær, pyjamas, forklær, duker, sengetøy, dynetrekk, laken, putevar, strandhåndklær, håndklær, sokker, undertøy av bomull som tåler lang vask på høye temperaturer). Du kan bruke det automatiske flekkprogrammet til å vaske 24 typer flekker, inndelt i to ulike grupper i henhold til valg av hurtigvaskfunksjon. Du finner flekkgruppene basert på valg av hurtigvaskfunksjon.

Du finner flekkgrupper basert på hurtigvaskfunksjon under:

<b>Når hurtigvaskfunksjonen er valgt:</b>	
Blod	Fruktjuice
Sjokolade	Ketsjup
Pudding	Rødvin
Egg	Karri
Te	Syltetøy
Kaffe	Kull

<b>Når hurtigvaskfunksjonen ikke er valgt:</b>	
Smør	Matrester
Gress	Majones
Gjørme	Salatdressing
Coca-Cola	Sminke
Svette	Maskinolje
Skitten krage	Babymat

- Velg flekkprogrammet.
- Velg flekktypen du ønsker fjerne ved å finne den i gruppene over og velge ønsket gruppe ved bruk av knappen for hurtigvaskfunksjon.
- Les vaskeanvisningen på plagget nøye for å sikre at du velger riktig temperatur og sentrifugeringshastighet.

## Temperaturvalg

Når et nytt program velges, vises anbefalt temperatur for programmet på temperaturindikatoren. Det kan hende at den anbefalte temperaturen ikke er den høyeste temperaturen som kan velges for det aktuelle programmet.

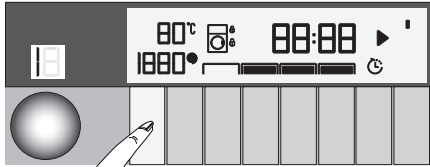

Trykk på knappen for **justering av temperatur** for å endre temperatur. Temperaturen vil senkes i trinn på 10 °C.

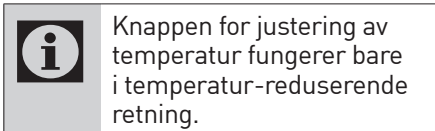

Til slutt angir symbolet «-» det kalde alternativet idet det vises på displayet.

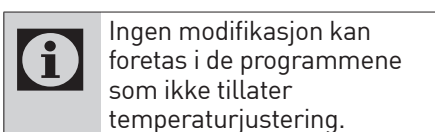
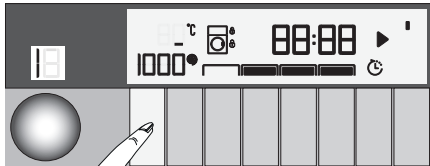

Du kan også endre temperaturen etter at vasken har startet. Hvis trinnene i vaskeprosessen er hensiktsmessige, kan modifikasjon foretas. Hvis trinnene i vaskeprosessen ikke er hensiktsmessige, kan modifikasjon ikke foretas.

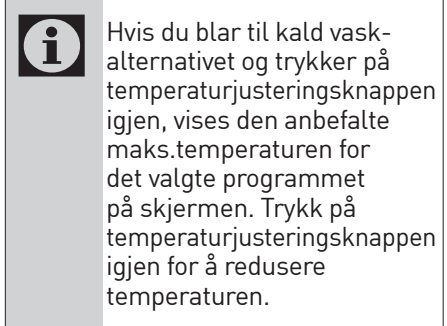

## Velge sentrifugehastighet

Når du velger et nytt program, vises den anbefalte sentrifugeringshastigheten for det valgte programmet på indikatoren for **sentrifugeringshastighet**.

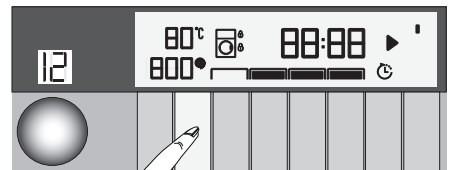
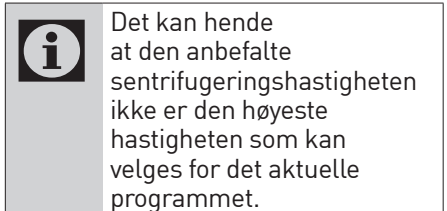

Trykk på knappen for **justering av sentrifugeringshastighet** for å endre sentrifugeringshastigheten. Sentrifugeringshastigheten vil reduseres gradvis. Deretter, avhengig av hvilken modell av produktet du har, vises alternativene «Skyllestopp» og «Ingen sentrifugering» på displayet.



**Knappen for justering av sentrifugeringshastighet** fungerer bare i sentrifugeringshastighetsreducerende retning.

Skyllestopp-alternativet indikeres med «|\_|»-symbolet, og ingen sentrifugering-alternativet indikeres med «\_>»-symbolet.

Hvis du ikke ønsker å ta ut vasken umiddelbart etter at programmet er ferdig, kan du bruke **skyllestoppfunksjonen** og la vasken ligge i det siste skyllevannet for å unngå at klærne blir krøllete når det ikke er vann i maskinen.

Denne funksjonen stopper vasken i siste skylling.

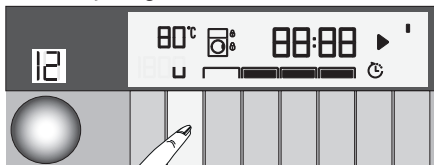

Dersom du ønsker å sentrifugere vasketøyet ditt etter skyllestoppfunksjonen:

- juster **sentrifugeringshastigheten**
- trykk på knappen **Start/pause/avbryt** Programmet gjenopptas. Programmet tømmer ut vannet og sentrifugerer tøyet.

Hvis du ønsker å tømme ut vannet på slutten av programmet uten å sentrifugere, bruk funksjonen **Ingen sentrifugering**.

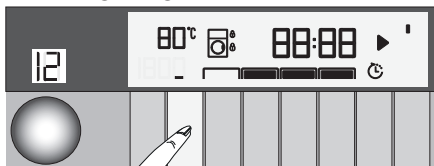

Ingen modifikasjon kan foretas i de programmene som ikke tillater justering av sentrifugeringshastighet.

Sentrifugeringshastighet kan endres etter at vaskingen har startet dersom trinnene i vaskeprosessen er hensiktsmessige. Hvis trinnene i vaskeprosessen ikke er hensiktsmessige, kan modifikasjon ikke foretas.

## Valg av tilleggsfunksjoner

Velg ønskede tilleggsfunksjoner før programmet startes. Når et program er valgt, lyser rammene rundt tilleggsfunksjonssymbolene som kan velges, opp sammen med dette. Når en tilleggsfunksjon er valgt, vil den indre delen lyse opp.

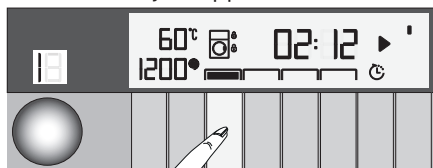

Rammen på tilleggsfunksjonssymbolet som ikke kan velges med det aktuelle programmet, vil ikke lyse opp.

Også rammene på tilleggsfunksjonen som er egnet for det aktuelle programmet etter at vasking har startet, forblir opplyst. Du kan velge eller avbryte tilleggsfunksjonene der rammene lyser. Hvis vaskesyklusen har nådd et punkt der du ikke kan velge tilleggsfunksjon, slukkes lyset på funksjonens ramme.



Enkelte funksjoner kan ikke velges sammen. Hvis en tilleggsfunksjon kommer i konflikt med en annen som ble valgt før maskinen startet, vil den første funksjonen avbrytes og den andre tilleggsfunksjonen vil være aktiv. For eksempel, hvis du ønsker å velge Hurtig vask etter at du har valgt Ekstra skylling, vil Ekstra skylling bli kansellert og Hurtig vask fortsette å være aktiv.



En tilleggsfunksjon som ikke kan brukes sammen med programmet, kan ikke velges. (Se «Program og forbrukstabell»)

Noen programmer har tilleggsfunksjoner som må brukes sammen. Disse funksjonene kan ikke velges bort. Rammen rundt tilleggsfunksjonen vil ikke lyse, bare det indre feltet vil lyse opp.

## Tilleggsfunksjoner

### • Forvask

Forvask er bare nødvendig ved vasking av svært skitten klesvask. Du vil spare energi, vann, vaskemiddel og tid ved ikke å velge forvask.

### • Ekspres

Når denne funksjonen er valgt, reduseres varigheten på de relevante programmene med 50 %.

De optimaliserte vasketrinnene, kraftige mekaniske bevegelser og optimalt vannforbruk sørger for høy vaskeevne til tross for den reduserte varigheten.



Når du velger denne funksjonen, kan du bare legge halvparten av den maksimale tøymengden som er oppgitt i programtabellen, inn i maskinen.

### • Ekstra skylling

Denne funksjonen gjør at produktet foretar enda en skylling, i tillegg til den som allerede er utført, etter hovedvasken. På den måten kan risikoen for at sensitiv hud (baber, allergisk hud osv.) påvirkes av små vaskemiddelrester på tøyet reduseres.

### • Stillemodus

Brukes til å vaske bomullsklær med mindre energiforbruk og med et redusert støynivå. Sentrifugetrinnene avbrytes for en stille vask, og syklusen avsluttes med skyllestopp. Etter fullføring av programmet skal sentrifugeringen kjøres for å sentrifugere vasken.

## Funksjoner/programmer som velges ved å holde tasten inne i tre sekunder

### • Rengjøring av trommel

Trykk på og hold inne knappen for tilleggsfunksjon 1 i tre sekunder for å velge programmet.

Brukes med jevne mellomrom (én gang hver 1–2 måneder) for å rengjøre trommelen og oppretthold nødvendig hygiene. Programmet må kjøres med tom maskin. For å oppnå bedre resultater kan du tilsette kalkfjerningsmiddel i pulverform for vaskemaskiner i vaskemiddelbeholder «2». La døren bli stående på gløtt når programmet er ferdig, slik at innsiden av maskinen tørker.



Dette er ikke et vaskeprogram. Det er et vedlikeholdsprogram.

Ikke kjør programmet med noe i maskinen. Hvis du prøver å gjøre det, oppdager maskinen at det er tøy inni og avbryter programmet.

### • Barnesikring

Bruk barnesikringsfunksjonen for å hindre at barn leker med maskinen. Dermed kan du unngå eventuelle endringer i et program som er i gang.



Du kan slå av og på maskinen med **På/av**-knappen når Barnesikring er aktiv. Når du slår på maskinen igjen, vil programmet fortsette fra der det sist stoppet.

Hvis du trykker på en av knappene mens barnesikringen er aktivert, gir maskinen et lydsignal som advarsel. Ingen lydsignals-advarsel vil bli gitt når du trykker på knappene fem ganger på rad.

### Aktivere barnesikringen:

Trykk på og hold inne **den andre knappen for tilleggsfunksjon** i tre sekunder. Etter at nedtellingen som «**Barnesikring 3-2-1**» på displayet er over, vises «Barnesikring aktivert» på displayet. Du kan slippe den **2. tilleggsfunksjons**-knappen når denne advarselen blir vist.

### Slik deaktiverer du barnesikringen:

Trykk på og hold inne **den andre knappen for tilleggsfunksjon** i tre sekunder. Etter at nedtellingen som «**Barnesikring 3-2-1**» på displayet er over, slukkes «Barnesikring aktivert»-symbolet på displayet.

### • Antikrøll+

Denne funksjonen velges ved å trykke på og holde inne knappen for tilleggsfunksjon 4 i tre sekunder. Lampen for programoppfølging for det relevante trinnet tennes. Når funksjonen er valgt, roterer trommelen i opptil 8 timer etter at programmet er ferdig for å hindre at tøyet blir krøllete. Du kan avbryte programmet og ta ut tøyet når som helst i løpet av denne 8-timers perioden. Trykk på funksjonsvalgknappen eller **på/av**-knappen for å avbryte funksjonen. Lampen for programoppfølging lyser

helt til funksjonen avbrytes eller til trinnet er fullført. Når funksjonen ikke deaktiveres, forblir den aktiv i senere vaskesykluser også.

## Sluttid

### Tidsvisning

Gjenværende tid for fullføring av programmet, mens det er i gang, vises i formatet timer og minutter: «01:30».



Programvarighet kan være forskjellig fra verdiene i «Program- og forbrukstabellen», avhengig av vanntrykk, vannhardhet og temperatur, romtemperatur, tøytype og -mengde, tilleggsfunksjoner som er valgt, samt endringer i strømspenningen.

Med **Sluttid**-funksjonen kan oppstarten av programmet utsettes med inntil 24 timer. Etter å ha trykket på **Sluttid**-knappen, er den tiden som kommer opp programmets estimerte sluttid. Hvis **Sluttiden** justeres lyser indikatoren for **Sluttid**.

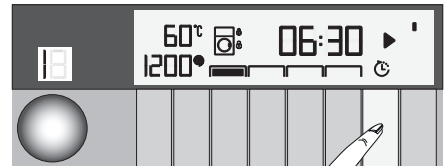

For å aktivere sluttidfunksjonen og at programmet skal være ferdig til angitt tid, må du trykke på knappen **Start/pause** etter at du har stilt inn tiden.

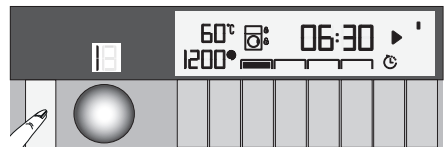

Hvis du ønsker å avbryte sluttidfunksjonen, start da maskinen på nytt ved å trykke på **På/av**-knappen.



**Bruk ikke flytende vaskemidler når du aktiverer Sluttids-funksjonen!** Det er fare for at klærne får flekker.

- Åpne ileggsdøren, legg i tøyet og ha i vaskemiddel osv.
- Velg vaskeprogram, temperatur, sentrifugeringshastighet og tilleggsfunksjoner etter behov.
- Still inn sluttid ved å trykke på knappen **Sluttid**. **Sluttid**-indikatoren vil lyse.
- Trykk på **Start/pause**-knappen. Tidsnedtellingen starter. «>»-symbolet i midten av sluttiden på skjermen vil begynne å blinke.



**Ytterligere tøy kan legges inn i løpet av nedtellingsperioden for sluttid.** Mot slutten av nedtellingen, blir Sluttids-indikatoren slått av, vaskesyklusen starter og tidspunktet for det valgte programmet vises på skjermen.

**Når Sluttids**-valget er gjort, består tiden som vises på skjermen av sluttid pluss varigheten av det valgte programmet.

## Starte programmet

- Trykk på **Start/pause**-knappen for å starte programmet.
- **Start/Pause**-knappen, som tidligere var slukket, begynner å lyse jevnt nå, noe som indikerer at programmet har startet.

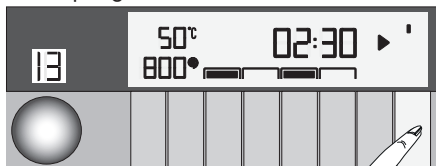

- Ileggsdøren er låst. Døren låst-symbolet vises etter at den er låst.

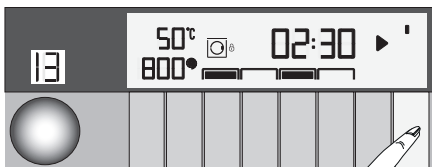

- Det aktuelle trinnet i programmet angis av programmets indikatorlysdioder for oppfølging på skjermen.

## Lås på ileggsdør

Det er et låsesystem på maskinens ileggsdør som forhindrer åpning av døren, i tilfelle vannivået er høyt. «Døren er låst»-symbolet vises på displayet når ileggingsdøren er låst.

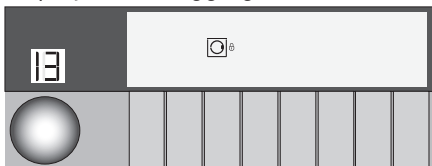

## Endre valgene etter at programmet har startet

**Ilegging av tøy etter at programmet har startet:**

**Når det er trykket på Start/pause**-knappen, såframt vannivået inne i maskinen er hensiktsmessig, blinker dørsymbolet på displayet til døren er åpnet. Lyset slokner igjen når døren åpnes.





Når det er trykket på **Start/pause**-knappen, såframt vannivået inne i maskinen ikke er hensiktsmessig, fortsetter dørsymbolet å lyse.



**Sette maskinen i pausemodus:**  
Trykk på **Start/pause**-knappen for å stanse maskinen midlertidig, og et ventesymbol vil begynne å blinke på displayet.

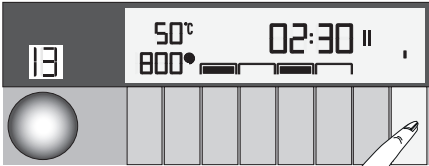

**Endre programvalgene etter at programmet har startet:**  
Programendringer er ikke tillatt etter at et program har startet. Når du har byttet det pågående programmet til stand-by, kan du velge det nye programmet.



Det valgte programmet starter på nytt.

### Endre tilleggsfunksjon, hastighet og temperatur

Avhengig av hvilket trinn programmet har nådd, kan du avbryte eller aktivere tilleggsfunksjoner. Se «Tilleggsfunksjonsvalg». Du kan også endre hastigheten og temperaturinnstillingen, se «Sentrifugehastighetsvalg» og «Temperaturvalg».



Ileggsdøren kan ikke åpnes hvis vanntemperaturen i maskinen er høy eller vannivået er over døråpningen.

## Kansellering av program

Programmet avbrytes når maskinen slås av og på igjen. Trykk på og hold inne **På/av**-knappen inne i tre sekunder. Etter at nedtellingen som «3-2-1» på skjermen er ferdig, slår maskinen seg av.



Hvis du trykker på **På/av**-knappen når Barnesikring er aktivert, vil ikke programmet avbrytes. Først må du deaktivere barnesikringen.

Hvis du ønsker å åpne ileggsdøren etter at du har avbrutt programmet, men det er ikke mulig å åpne ileggsdøren fordi vannivået i maskinen går over ileggsdørens åpning, angi **Programvalg**-knappen til **Pumpe+Sentrifuger**-programmet og tøm maskinen for vann.

## Programslutt

Når programmet er ferdig, vil Avsluttet-symbolet vises.

Hvis du ikke trykker på noen knapper innen det har gått ti minutter, vil maskinen havne i AV-modus. Skjermen og alle indikatorene vil slås av.

Når du trykker på På/av-knappen, vil de fullførte programtrinnene vises.

## Innstilling av volumnivå

Lavt volum og høyt volum

Trykk og hold inne

tilleggsfunksjonsknapp 1 og 2 i tre sekunder for å justere volumnivået. Etter at nedtellingen som «3-2-1» på skjermen er ferdig, vil volumnivåsymbolet tennes og det nye volumnivået vises.

## Din maskin er utstyrt med en «Standby-modus»

I tilfelle den ikke starter opp noe program eller venter uten å gjøre noen andre operasjoner når maskinen er slått på med På/av-knapp og mens den befinner seg i valgfase eller hvis ingen andre operasjoner utføres, vil maskinen omtrent 2 minutter etter at det programmet du har valgt er over, automatisk slås over til energisparende modus. Indikatorlampenes lysstyrke vil avta. Hvis produktet er utstyrt med et skjerm som viser programmets varighet, vil denne skjermen bli slått helt av. Ved å dreie på Programvalg-knotten eller trykke på en hvilken som helst knapp, vil lysene og skjermen bli gjenopprettet til sin tidligere tilstand. De valgene du foretar idet du går bort fra energisparingsmodus kan endres. Sjekk hensiktsmessigheten for dine valg før du starter opp programmet. Velg på nytt hvis nødvendig. Dette er ingen feil.

- 

## Rask veiledning

### Klargjøre maskinen

- Sjekk om slangene er koblet skikkelig til.
- Plugg inn din maskin.
- Åpne vannkranen helt.
- Legg vasketøyet inn i maskinen.
- Tilsett vaskemiddel og skyllemiddel.

### Programvalg

- Velg programmet som er egnet i forhold til tøyets type, mengde og hvor skittent det er i samsvar med «Program- og forbrukstabellen» og temperaturtabellen.

### Valg av tilleggsfunksjoner

Velg de nødvendige tilleggsfunksjonene før du starter opp programmet. Når et program er valgt, lyser rammene rundt tilleggsfunksjonssymbolene som kan velges, opp sammen med dette. Når en ekstrarfunksjon er valgt, vil også den indre delen lyse opp.

### Starte programmet

- Trykk på Start/pause-knappen for å starte opp programmet.
- Programoppfølgingslampe som viser oppstart av programmet, tennes.



Hvis intet program startes opp eller ingen taster trykkes på innen 1 minutt under programvalgsprosessen, vil maskinen skifte til Pausemodus og belyningsnivået på temperatur-, hastighets- og ileggsdørindikatorlampen vil avta. Andre indikatorlamper og indikatorer vil slukkes. Så snart det vris på Programvalgknotten eller det trykkes på en av knappene, vil indikatorlampene og indikatorene bli slått på igjen.

## Programslutt

Når programmet er ferdig, vil Avsluttet-symbolet vises. Hvis du ikke trykker på noen knapper innen det har gått ti minutter, vil maskinen havne i AV-modus. Skjermen og alle indikatorene vil slås av. Når du trykker på På/av-knappen, vil de fullførte programtrinnene vises.

## Kansellering av program

Programmet avbrytes når maskinen slås av og på igjen. Trykk og hold **På/av**-knappen nede i tre sekunder.

## Barnesikring

Bruk barnesikringsfunksjonen for å hindre at barn leker med maskinen. Dermed kan du unngå eventuelle endringer i et program som er i gang.



Du kan slå av og på maskinen med **På/av**-knappen når Barnesikring er aktiv. Når du slår på maskinen igjen, vil programmet fortsette fra der det sist stoppet.

### Aktivere barnesikring:

Trykk på og hold inne **den andre knappen for tilleggsfunksjon** i tre sekunder. Etter at nedtellingen som «**Barnesikring 3-2-1**» på displayet er over, vises «Barnesikring aktivert» på displayet. Du kan slippe den **2. tilleggsfunksjons**-knappen når denne advarselen blir vist.

### Slik deaktiverer du barnesikringen:

Trykk på og hold inne **den andre knappen for tilleggsfunksjon** i tre sekunder. Etter at nedtellingen som «**Barnesikring 3-2-1**» på displayet er over, slukkes «Barnesikring aktivert»-symbolet på displayet.

## Vedlikehold og rengjøring

Levetiden på produktet blir lengre og problemer som oppstår hyppig, reduseres hvis det rengjøres ved regelmessige intervaller.

## Rengjøre vaskemiddelskuffen

Rengjør vaskemiddelskuffen med jevne mellomrom (hver 4-5 vaskesyklus), som vist nedenfor, for å unngå oppsamling av vaskemiddel i pulverform over tid.

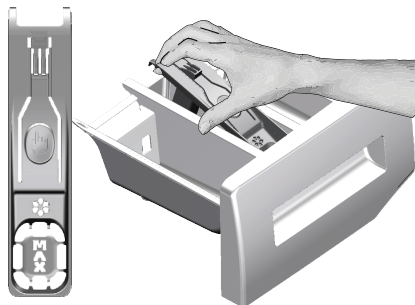

Løft den bakre delen av vannlåsen for å fjerne den, som vist på illustrasjonen.

- Trykk på det prikkede punktet på heverten i skyllemiddelbeholderen, og trekk den mot deg til skuffen er tatt ut av maskinen.



Hvis en større enn en normal mengde vann- og myknerblanding begynner å samles i myknersesjonen, rengjør da vannlåsen.

- Vask vaskemiddelskuffen og vannlåsen med større mengder lunkent vann i en oppvaskkum. Bruk vernehansker eller bruke en passende børste for å unngå å berøre rester i skuffen med huden din når du rengjør skuffen.
- Sett etter rengjøring vannlåsen godt på plass igjen, og sett skuffen tilbake.

## Rengjøre ileggsdøren og trommelen

For produkter med trommelrengjøringsprogram, vennligst se Betjening av produktet - Programmer.



Gjenta trommelrengjøringsprosessen hver 2. måned. Bruk avkalkingsmiddel som egner seg for vaskemaskiner.

Etter hver vask - sjekk at ingen fremmede stoffer er igjen i trommelen.



Hvis hullene på belgen som vises på figuren er blokkerte, åpne hullene ved bruk av en tannstikker.



Fremmede metallstoffer i trommelen vil forårsake rustflekker. Rengjør flekker på trommeloverflaten ved bruk av rengjøringsmidler for rustfritt stål. Bruk aldri stålull eller stålsvamp.



**ADVARSEL:** Bruk aldri svamp eller skrubbmaterialer. Det vil skade de lakkerte og plastbelagte overflatene.

## Rengjøring av huset og kontrollpanelet

Tørk av maskinen med såpevann eller ikke-etsende, milde gelrengjøringsmidler etter behov, og tørk av med en myk klut. Bare bruk en myk og fuktig klut til å rengjøre kontrollpanelet.

## Rengjøre vanninntaksfiltrene

Det er et filter på enden av hver vanninntaksventil på baksiden av maskinen, og også i enden av hver vanninntaksslange ved tilkoblingen til kranen. Disse filterene forhindrer fremmede stoffer og skitt i vannet fra å komme inn i vaskemaskinen. Filterene skal rengjøres når de blir skitne.

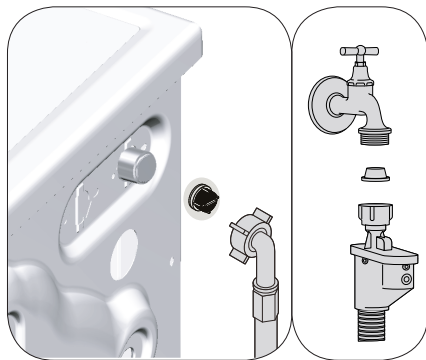

- Steng kranene.
- Fjern mutterne på vanninntaksslengene for å få tilgang til filterene på vanninntaksventilene. Rengjør dem med en egnet børste. Hvis filterene er altfor skitne, ta dem ut ved hjelp av tang og rengjør dem.
- Ta ut filterene på den flate enden av vanninntaksslengene sammen med pakningene, og rengjør nøye under rennende vann.
- Sett godt på plass pakninger og filtre, og trekk til slangemutrene for hånd.

## Tømme resterende vann og rengjøre pumpefilteret

Filtersystemet i maskinen din forhindrer at solide gjenstander, slik som knapper, mynter og fabrikkfibre tilstopper pumpepropellen under tømming av vaskevannet. Dermed vil vannet tømmes uten problemer, og levetiden på pumpen vil forlenges. Hvis maskinen ikke tømmer vannet, er pumpefilteret tilstoppet. Filteret må rengjøres når det er tilstoppet eller hver 3. måned. Vannet må først tømmes for å rense pumpefilteret. I tillegg, før transport av maskinen (f.eks. ved flytting til et nytt hus) eller hvis vannet fryser, kan det hende at vannet må tømmes helt ut.



### ADVARSEL:

Fremmedlegemer som blir liggende i pumpefilteret kan skade maskinen eller kan forårsake støyp problemer.



**ADVARSEL:** Hvis produktet ikke er i bruk, steng kranen, ta av tilførselsslagen og tøm maskinen for vann som en foranstaltning mot enhver mulighet for frost i installasjonsområdet.



**ADVARSEL:** Lukk kranen til tilførselsslagen etter hver bruk.

For å rengjøre skittent filter og tømme vannet:

- Kople fra maskinen for å kutte strømtilførselen.



**ADVARSEL:** Temperaturen på vannet inne i maskinen kan stige opp til 90 °C. For å unngå forbrenningsrisiko, rens filteret etter at vannet i maskinen har fått kjølt seg ned.

- Åpne filterlokket.
- Hvis filteret består av to deler, trykk tappet på filterlokket ned og trekk delen ut mot deg selv.



Du kan fjerne filterdekslet ved å skyve lett nedover med et tynt verktøy med plastspiss, gjennom åpningen over filterdekslet. Ikke bruk verktøy med metallspiss til å fjerne dekslet.

- Noen av våre produkter har nødtømmeslange, og noen har ikke slik slange. Følg trinnene nedenfor for å tømme maskinen for vann.

**Dersom produktet har en nødtømmeslange** for å tømme maskinen for vann:

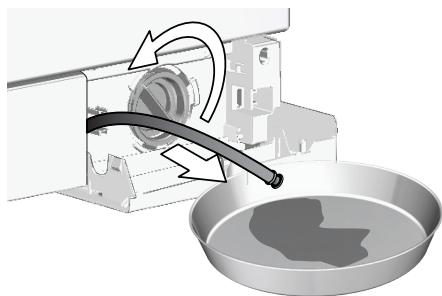

- Dra nødtømmeslangen fram fra der den sitter.
- Plasser en større beholder ved enden av slangen. Tøm ut vannet i beholderen ved å trekke ut pluggen i enden av slangen. Når beholderen er full, blokker inntaket på slangen ved å sette på plass pluggen. Etter at beholderen er tømt, gjenta prosedyren ovenfor for å tømme alt vannet ut av maskinen.
- Når du er ferdig med å tømme maskinen for vann, lukker du enden ved hjelp av pluggen igjen og fester slangen på plass.
- Vri pumpefiltret for å ta det ut.
- 
- Rengjør alle rester inne i filteret, samt fibre, hvis noen, rundt pumpepropellområdet.
- Skift ut filteret.
- Hvis filterlokket består av to deler, lukk filterlokket ved å trykke på klaffen. Hvis det er ett stykke, sett klaffene i den nedre delen på plass først, og trykk deretter på den øverste delen for å lukke.

# Feilsøking

## Programmet starter ikke opp etter at ileggsdøren er lukket.

- Start-/Pause-/Avbryt-knappen ble ikke trykket på. >>> *\*Trykk på art-/Pause-/Avbryt-knappen.*
- Det kan være vanskelig å lukke ileggsdøren hvis du har lagt for mye tøy i maskinen.>>> *Reduser tøymengden, og kontroller at ileggsdøren lukkes ordentlig.*

## Programmet kan ikke startes eller velges.

- Vaskemaskinen kan være i selvbeskyttende modus pga. et forsyningsproblem (linjespenning, vanntrykk etc.). >>> *Trykk på på-/av-knappen i 3 sekunder for å stille maskinen tilbake til fabrikkinnstillinger. («Avbryte programmet»)*

## Vann i maskinen.

- Det kan ha blitt igjen litt vann i produktet på grunn av kvalitetskontrollprosesser i produksjonen. >>> *Dette er ikke en feil, vannet er ikke skadelig for maskinen.*

## Det lekker vann fra bunnen av produktet.

- Det kan være problemer med slanger eller pumpefilter. >>> *Se til at pakningene på vanninntaksslengene er godt festet. Fest slangen godt til kranen.*
- Pumpefilteret er kanskje ikke helt lukket. >>> *Kontroller at pumpefilteret er helt lukket.*

## Maskinen fylles ikke med vann.

- Kranen er kanskje stengt. >>> *Åpne kranen.*
- Vanninntaksslengen er bøyd. >>> *Rett opp slangen.*
- Vanninntaksslengen er tett. >>> *Rengjør filteret.*
- Ileggsdøren er på gløtt. >>> *Lukk ileggsdøren.*

## Maskinen tømmes ikke for vann.

- Vanntømmeslangen kan være tilstoppet eller vridd. >>> *Rengjør eller flat ut slangen*
- Pumpefilteret er tett. >>> *Rengjør pumpefilteret.*

## Maskinen vibrerer eller lager støy.

- Det kan hende maskinen står i ubalanse. >>> *Juster føttene for å stille maskinen jevnt.*
- En hard gjenstand kan ha kommet inn i pumpefilteret. >>> *Rengjør pumpefilteret.*
- Transportsikringsboltene er ikke fjernet. >>> *Fjern transportsikringsboltene .*
- Tøymengden i maskinen kan være for liten. >>> *Legg mer tøy inni maskinen.*
- Maskinen er kanskje overlastet med tøy. >>> *Ta ut litt av vasken fra maskinen eller fordel lasten for hånd, for å balansere den jevnt i maskinen.*
- Maskinen kan stå mot en stiv gjenstand. >>> *Sjekk at maskinen ikke støtter seg til noe.*

## Maskinen stoppet rett etter at programmet startet.

- Maskinen kan ha stoppet midlertidig på grunn av lav spenning. >>> *Den vil gjenoppta driften når spenningen er tilbake på normalt nivå.*

## Maskinen tømmer vannet den tar inn med en gang.

- Tømmeslangen er kanskje ikke i riktig høyde. >>> *Koble til vannuttaksslengen som beskrevet i brukerhåndboken.*

## Ikke noe vann kan ses i maskinen under vasking.

- Vannivået er ikke synlig utenfra vaskemaskinen. Dette er ingen feil.

### **Ileggsdøren kan ikke åpnes.**

- Dørlåsen aktiveres på grunn av vannivået i maskinen. >>> *Tøm vannet ved å kjøre pumpe- eller sentrifugeprogrammet.*
- Maskinen varmer opp vannet eller utfører sentrifugering. >>> *Vent til programmet er ferdig.*
- Barnelåsen er aktivert. Dørlåsen vil deaktiveres noen minutter etter at programmet er ferdig. >>> *Vent noen minutter til dørlåsen er deaktivert.*
- Ileggsdøren kan sitte fast på grunn av trykket den utsettes for. >>> *Ta tak i håndtaket og skyv og trekk i døren for å løsne og åpne den.*

### **Vaskingen tar lenger tid enn tiden som spesifiseres i brukerveiledningen. (\*)**

- Vanntrykket er lavt. >>> *Maskinen venter til den tar inn en tilstrekkelig vannmengde for å forhindre dårlig vaske kvalitet på grunn av den reduserte vannmengden. Derfor blir vasketiden lenger.*
- Spenningen kan være lav. >>> *Vasketiden forlenges for å unngå dårlige vaskeresultater når forsyningsspenningen er lav.*
- Inngangstemperaturen på vannet kan være lav. >>> *Tiden som kreves for å varme opp vannet blir lengere under kalde årstider. Og vasketiden kan forlenges for å unngå dårlige vaskeresultater.*
- Antall skyllinger og/eller mengden skyllevann kan ha økt. >>> *Maskinen øker mengden skyllevann når det er behov for god skylling og legger til et ekstra skylletrinn etter behov.*
- Overdrevent mye skum kan ha oppstått og det automatiske skumabsorpsjonssystemet kan ha blitt aktivert på grunn av for mye vaskemiddel. >>> *Bruk anbefalte mengder vaskemiddel.*

### **Programtiden teller ikke ned. (På modeller med display) (\*)**

- Timeren kan stoppe under vanninntak. >>> *Timerindikatoren vil ikke telle ned før maskinen har tatt inn en tilstrekkelig vannmengde. Maskinen vil vente til det er en tilstrekkelig mengde vann for å unngå dårlig vaskeresultat pga. manglende vann. Timerindikatoren vil gjenoppta nedtelling etter denne.*
- Timeren kan stoppe under oppvarmingen. >>> *Timerindikatoren vil ikke telle ned før maskinen når den valgte temperaturen.*
- Timeren kan stoppe under sentrifugeringen. >>> *Det automatiske deteksjonssystemet for ubalansert tøy kan være aktivert pga. feil fordeling av tøyet i trommelen.*

### **Programtiden teller ikke ned. (\*)**

- Det kan være ubalanse på tøyet i maskinen. >>> *Det automatiske deteksjonssystemet for ubalansert tøy kan være aktivert pga. feil fordeling av tøyet i trommelen.*

### **Maskinen bytter ikke til sentrifugetrinnet. (\*)**

- Det kan være ubalanse på tøyet i maskinen. >>> *Det automatiske deteksjonssystemet for ubalansert tøy kan være aktivert pga. feil fordeling av tøyet i trommelen.*
- Maskinen vil ikke sentrifugere hvis vannet ikke har blitt tømt helt. >>> *Kontroller filteret og vannuttaksslagen.*
- Overdrevent mye skum kan ha oppstått og det automatiske skumabsorpsjonssystemet kan ha blitt aktivert på grunn av for mye vaskemiddel. >>> *Bruk anbefalte mengder vaskemiddel.*



**Vaskeytelsen er dårlig: Vasken blir grå. (\*\*)**

- Utilstrekkelig mengde vaskemiddel ble brukt over lang tid. >>> *Bruk anbefalt mengde vaskemiddel som passer til vannets hardhet og vasken.*
- Vaskingen ble utført ved lave temperaturer i lang tid over lang tid. >>> *Velg egnet temperatur for vasken som skal vaskes.*
- Utilstrekkelig mengde vaskemiddel brukes med hardt vann. >>> *Hvis det brukes en utilstrekkelig mengde vaskemiddel med hardt vann, sitter skitten på klærne, slik at de blir grå over tid. Det er vanskelig å eliminere denne gråheten når den oppstår. Bruk anbefalt mengde vaskemiddel som passer til vannets hardhet og vasken.*
- For mye vaskemiddel er brukt. >>> *Bruk anbefalt mengde vaskemiddel som passer til vannets hardhet og vasken.*

**Vaskeytelsen er dårlig: Flekker forsvinner ikke, eller vasken blir ikke hvitere. (\*\*)**

- Utilstrekkelig mengde vaskemiddel brukes. >>> *Bruk anbefalt mengde vaskemiddel som passer til vasken.*
- Ekstra vask har blitt lagt inn. >>> *Ikke overbelast maskinen. Last med de anbefalte mengdene i "Program- og forbrukstabell".*
- Feil program og temperatur ble valgt. >>> *Velg egnet temperatur for vasken som skal vaskes.*
- Feil type vaskemiddel brukes. >>> *Bruk anbefalt mengde vaskemiddel som passer til vasken.*
- Vaskemiddelet har blitt tilsatt i feil del. >>> *Tilsett vaskemiddel i riktig beholder. Ikke bland blekemiddelet og vaskemiddelet med hverandre.*

**Vaskeytelsen er dårlig: Oljeflekker vises på klesvasken. (\*\*)**

- Regelmessig trommelrengjøring ikke utført. >>> *Rengjør trommelen regelmessig. Se om dette.*

**Vaskeytelsen er dårlig: Klærne lukter vondt. (\*\*)**

- Lukter og bakterielag dannes på trommelen som en følge av kontinuerlig vask ved lavere temperaturer og/eller med korte programmer. >>> *La vaskemiddelskuffen og ileggsdøren stå på gløtt etter hver vask. Dermed kan det ikke dannes et fuktig miljø som er bra for bakterier på innsiden av maskinen.*

**Fargen på klærne er bleket. (\*\*)**

- Ekstra vask har blitt lagt inn. >>> *Ikke overbelast maskinen.*
- Vaskemiddelet kan ha blitt fuktig. >>> *Hold vaskemidler lukket i et fuktfritt miljø, og ikke utsett det for høy temperatur.*
- En høyere temperatur er valgt. >>> *Velg riktig program og temperatur etter type og skittenhetsnivå på vasken.*

**Den skyller ikke godt nok.**

- Mengden, merket og oppbevaringsforholdene for vaskemiddelet som brukes er ikke riktig. >>> *Bruk et vaskemiddel som passer til vaskemaskinen og vasken. Hold vaskemidler lukket i et fuktfritt miljø, og ikke utsett dem for høy temperatur.*
- Vaskemiddelet har blitt tilsatt i feil del. >>> *Hvis vaskemiddel tilsettes i forvaskbeholderen, selv om forvask ikke velges, kan maskinen ta inn dette vaskemiddelet under skylle- eller tøymyknertrinnet. Tilsett vaskemiddel i riktig del.*
- Pumpefilteret er tett. >>> *Kontroller filteret.*
- Avløpsslangen er brettet. >>> *Kontroller avløpsslangen.*

### **Vasken blir stiv etter vask. (\*\*)**

- Utilstrekkelig mengde vaskemiddel brukes. >>> *Hvis vannets hardhet er høy kan bruk av utilstrekkelig mengde vaskemiddel gjøre at vasken blir stiv over tid. Bruk passende mengde vaskemiddel ifølge vannets hardhet.*
- Vaskemiddelet har blitt tilsatt i feil del. >>> *Hvis vaskemiddel tilsettes i forvaskbeholderen, selv om forvask ikke velges, kan maskinen ta inn dette vaskemiddelet under skylle- eller tøymyknertrinnet. Tilsett vaskemiddel i riktig del.*
- Vaskemiddelet kan være blandet med tøymykneren. >>> *Ikke bland tøymykneren med vaskemiddelet. Vask og rengjør skuffen med varmt vann.*

### **Klærne lukter ikke som tøymykneren. (\*\*)**

- Vaskemiddelet har blitt tilsatt i feil del. >>> *Hvis vaskemiddel tilsettes i forvaskbeholderen, selv om forvask ikke velges, kan maskinen ta inn dette vaskemiddelet under skylle- eller tøymyknertrinnet. Vask og rengjør skuffen med varmt vann. Tilsett vaskemiddel i riktig del.*
- Vaskemiddelet kan være blandet med tøymykneren. >>> *Ikke bland tøymykneren med vaskemiddelet. Vask og rengjør skuffen med varmt vann.*

### **Opphoping av rester i vaskemiddelskuffen. (\*\*)**

- Vaskemiddelet legges i våt skuff. >>> *Tørk vaskemiddelskuffen før du tilfører vaskemiddel.*
- Vaskemiddelet kan ha blitt fuktig. >>> *Hold vaskemidler lukket i et fuktfritt miljø, og ikke utsett det for høy temperatur.*
- Vanntrykket er lavt. >>> *Kontroller vanntrykket.*
- Vaskemiddelet i hovedvaskbeholderen kan ha blitt vått mens vannet til forvasken ble tatt inn. Hullene på vaskemiddelbeholderen er blokkerte. >>> *Kontroller hullene og rengjør dem hvis de er tilstoppet.*
- Det er et problem med vaskemiddelskuffens ventiler. >>> *Ring den autoriserte serviceagenten.*
- Vaskemiddelet kan være blandet med tøymykneren. >>> *Ikke bland tøymykneren med vaskemiddelet. Vask og rengjør skuffen med varmt vann.*
- Regelmessig trommelrengjøring ikke utført. >>> *Rengjør trommelen regelmessig. Se om dette.*

### **Det er vaskemiddel igjen på vasken. (\*\*)**

- Ekstra vask har blitt lagt inn. >>> *Ikke overbelast maskinen.*
- Feil program og temperatur ble valgt. >>> *Velg egnet temperatur for vasken som skal vaskes.*
- Feil type vaskemiddel ble brukt. >>> *Velg egnet vaskemiddel for vasken som skal vaskes.*

### **For mye skum dannes i maskinen. (\*\*)**

- Feil vaskemiddel brukes i vaskemaskinen. >>> *Bruk et vaskemiddel som anbefales til vaskemaskinen.*
- For stor mengde vaskemiddel brukes. >>> *Bruk anbefalte mengder vaskemiddel.*
- Vaskemiddelet er oppbevart ved feil forhold. >>> *Oppbevar vaskemiddel på et lukket og tørt sted. Ikke lagre på svært varme steder.*
- Noen nettingplagg, som tyll, kan skumme mye på grunn av teksturen. >>> *Bruk mindre vaskemiddel for denne typen plagg.*
- Vaskemiddelet har blitt tilsatt i feil del. >>> *Tilsett vaskemiddel i riktig beholder.*
- Tøymykner tas inn for tidlig. >>> *Det kan være et problem i ventilene eller i tøymyknerdispenseren. Ring den autoriserte serviceagenten.*

**Skum strømmer over i vaskemiddelskuffen.**

- For mye vaskemiddel er brukt. >>> *Bland én spiseskje tøymykner og ½ liter vann og hell blandingen i hovedvaskbeholderen i vaskemiddelskuffen.*
- Tilsett vaskemiddel i maskinen som egner seg for programmene og maksimale laster som indikeres i "Program- og forbrukstabell". Når du bruker ekstra kjemikalier (flekkefjernere, blekemidler osv.), reduser mengden vaskemiddel.

**Vasken forblir våt på slutten av programmet. (\*)**

- Overdrevent mye skum kan ha oppstått og det automatiske skumabsorpsjonssystemet kan ha blitt aktivert på grunn av for mye vaskemiddel. >>> *Bruk anbefalte mengder vaskemiddel.*
- \* Maskinen går ikke til sentrifugeringstrinnet når vasken ikke er jevnt fordelt i trommelen for å unngå skade på maskinen og omgivelsene. Vask skal ordnes og sentrifugeres på nytt.
- \*\* Trommelen har kanskje ikke blitt regelmessig rengjort.>>> *Rengjør trommelen regelmessig.*



**ADVARSEL:** Hvis du ikke kan eliminere problemet selv om du følger instruksjonene i dette avsnittet, ta kontakt med forhandleren eller den autoriserte serviceagenten. Aldri forsøk på å reparere et defekt produkt selv.

GRUNDIG NORDIC  
GLYNITVEIEN 25, PB 234  
1402 SKI, NORWAY

**GRUNDIG**

[www.grundig.com](http://www.grundig.com)