

GRUNDIG

Vaskemaskin

Bruksanvisning

Tvättmaskin

Bruksanvisning



GWN68P432



NO / SV

Dokumentnummer: 2820528726_NO/ 21-08-20.(8:34)

1 Generelle sikkerhetsinstruksjoner

Dette avsnittet inneholder sikkerhetsanvisninger som vil hjelpe til å beskytte mot farer for personskader eller materielle skader. Hvis disse anvisningene ikke følges, vil garantien ugyldiggjøres.

1.1 Sikkerhet for liv og eiendom

- ▶ Produktet skal aldri plasseres på et teppelagt gulv. Dette fører til for lite luftsirkulasjon under maskinen slik at elektriske deler overopphetes. Dette vil forårsake problemer med produktet.
- ▶ Koble fra produktet når det ikke er i bruk.
- ▶ Installasjon og reparasjon må alltid utføres av den autoriserte serviceagenten. Produsenten er ikke ansvarlig for skader som oppstår som følge av prosedyrer utført av uautoriserte personer.
- ▶ Vannforsynings- og tømme-slanger skal alltid være godt festet og være uskadd. Ellers er det fare for vannlekkasje.
- ▶ Mens det er vann i trommelen, skal døren aldri åpnes og filteret skal ikke fjernes. Ellers er det fare for oversvømmelse og personskader på grunn av varmt vann.
- ▶ Ikke bruk makt til å åpne den låste ileggsdøren. Ileggsdøren åpnes automatisk like etter at vaskesyklusen er ferdig. Hvis ileggsdøren ikke kan åpnes, kan du prøve løsningene oppgitt under «Ileggsdør kan ikke åpnes» i avsnittet om feilsøking. Hvis ileggsdøren tvinges åpen, kan døren og låsemekanismen skades.
- ▶ Bruk kun vaskemidler, tøymyknere og tilsetninger som er egnet for automatiske vaskemaskiner.
- ▶ Følg instruksjonene på tekstilmerkingen og vaskemiddelpakningen.

1.2 Sikkerhet for barn

- ▶ Dette produktet kan brukes av barn over 8 år, og av personer med nedsatte fysiske, sensoriske eller mentale evner, eller som har mangelfull erfaring og kunnskap, forutsatt at de får tilsyn eller gis opplæring i sikker bruk av produktet og hvilke farer det medfører. Barn skal ikke leke med produktet. Rengjøring og vedlikehold skal aldri utføres av barn, med mindre de er under tilsyn av en ansvarlig voksen. Barn under 3 år skal holdes unna med mindre de er under kontinuerlig oppsyn.
- ▶ Emballasjen er farlig for barn. Oppbevar emballasjen på et trygt sted og unna barns rekkevidde.

- ▶ Elektriske produkter er farlige for barn. Hold barn på avstand fra produktet når det er i bruk. Ikke la barn leke med produktet. Bruk barnesikringen til å forhindre at barn leker med produktet.
- ▶ Ikke glem å lukke ileggsdøren når du forlater rommet der produktet er plassert.
- ▶ Oppbevar vaskemidler og tilsetningsmidler på et trygt sted utenfor rekkevidde for barn. Lukk lokket på vaskemidlene eller forsegle pakken.

1.3 Elektrisk sikkerhet

- ▶ Hvis produktet har en feil, skal det ikke brukes med mindre det er reparert av en autorisert serviceagent! Det er fare for elektrisk støt!
- ▶ Dette produktet er designet for å gjenoppta driften når strømmen vender tilbake etter et strøbrudd. Hvis du ønsker å avbryte programmet, se delen «Avbryte programmet».
- ▶ Koble produktet til en jordet stikkontakt på en krets med 16 A-sikring. Det er viktig at jordingsinstallasjonen utføres av en kvalifisert elektriker. Selskapet vil ikke være ansvarlig for noen skader som oppstår hvis produktet brukes uten en jordingsinstallasjon i samsvar med lokale forskrifter.
- ▶ Aldri vask produktet ved å spre eller helle vann på det! Det er fare for elektrisk støt!
- ▶ Aldri berør støpselet med våte hender! Kople aldri fra ved å trekke i ledningen. Hold alltid i støpselet med én hånd og trekk det ut med den andre hånden.
- ▶ Produktet må kobles fra strømuttaket under installasjon, vedlikehold, rengjøring og reparasjon.
- ▶ Hvis strømkabelen er skadet må den skiftes ut av produsenten, autorisert service eller en tilsvarende kvalifisert person (helst en elektriker), eller noen som importøren har satt til dette. Dette er for å unngå mulige farer.

1.4 Varme overflater

	<p>Glasset på ileggsdøren blir varmt under vasking med høye temperaturer. Derfor er det spesielt viktig at barn aldri tar på glasset i døren mens produktet er i bruk.</p>
---	--

2 Viktige miljøinstruksjoner

2.1 Overholdelse av WEEE-direktivet

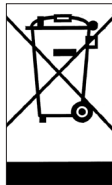

Dette produktet oppfyller det europeiske direktivet (2012/19/EU). Dette produktet bærer et klassifiseringssymbol for avfall fra elektriske og elektroniske produkter (WEEE).

Dette produktet er laget av høykvalitetsdeler og -materialer som kan brukes på nytt, og som er egnet for resirkulering. Derfor skal produktet ikke kastes sammen med normalt husholdningsavfall når brukstiden er over. Ta det med til et oppsamlingssted for gjenvinning av elektrisk og elektronisk utstyr. Forhør deg med lokale myndigheter for å få opplysninger om nærmeste innsamlingssted.

Samsvar med RoHS-direktivet:

Produktet du har kjøpt er i samsvar med EU RoHS-direktiv (2011/65/EU). Det inneholder ingen skadelige og forbudte materialer som er spesifisert i direktivet.

2.2 Informasjon om emballasjen

Emballasjematerialer for produktet er produsert av resirkulerbare materialer i henhold til nasjonale miljøforskrifter.

Emballasjen skal ikke kastes sammen med vanlig husholdningsavfall. Kast dem på spesielle resirkuleringsstasjoner.

3 Tiltent bruk

- Dette produktet er designet for bruk i et hjem. Det egner seg ikke til kommersiell bruk og må ikke brukes til andre formål enn det tiltenkte.
- Produktet kan bare brukes til vasking og skylling av tekstiler som er merket for dette.
- Produsenten frasier seg alt ansvar for skader som oppstår som en følge av feil bruk eller transport.
- Levetiden til produktet er ti år. I løpet av denne perioden vil originale deler være tilgjengelig for å bruke produktet på riktig måte.
- Dette apparatet er beregnet på bruk i husholdninger og lignende installasjoner som:
 - kjøkken til ansatte i forretninger, på kontorer og i andre arbeidsmiljøer;
 - gårdsbygninger;
 - av kunder i hotell, motell og andre boligmiljøer;
 - miljøer for overnatting med frokost.
 - områder for felles bruk i blokker med leiligheter eller i vaskerier.

4 Tekniske spesifikasjoner

Leverandørnavn eller varemerke	GRUNDIG
Modellnavn	GWN68P432
	7134145800
Nominell kapasitet (kg)	8
Maksimal sentrifugeringshastighet (opm)	1400
Innebygget	No
Høyde (cm)	84
Bredde (cm)	60
Dybde (cm)	59
Enkelt vanninntak / dobbelt vanninntak	• / -
• Tilgjengelig	
Strømningang (V/Hz)	230 V / 50Hz
Total strøm (A)	10
Total effekt (W)	2200
Hovedmodellkode	1211





ENERGY



SUPPLIER'S NAME
MODEL IDENTIFIER → (*)

A

A









































Modellinformasjonen som lagret i produkt databasen kan nås ved å gå til følgende nettsted og søke etter din modellidentifikator (*) som du finner på energietiketten.

<https://eprel.ec.europa.eu/>



ADVARSEL: Forbruksverdiene gjelder for tilfeller der den trådløse nettverksforbindelsen er av.

Symboltabell

4.1 Installasjon

- Forhør deg med nærmeste, autoriserte serviceverksted for installasjon av produktet.
- Klargjøring av plassering og elektrisk installasjon, vannforsyning og avløp ved installasjonsstedet er kundens ansvar.
- Sørg for at vanninntaksslengen og vannuttaksslengene, samt strømkabelen ikke brettes, klemmes eller klemmes når produktet skyves inn på plass, etter installasjon eller rengjøringsprosedyrene.
- sørg for at installasjonen og elektriske tilkoblinger av produktet utføres av autorisert servicepersonell. Produsenten skal ikke holdes ansvarlig for skader som oppstår fra prosedyrer som utføres av uautoriserte personer.
- Før installasjon, kontroller visuelt om produktet har noen defekter. Hvis dette er tilfelle, må det ikke installeres. Skadede produkter vil utgjøre en potensielle farer for din sikkerhet.

4.1.1 Riktig installasjonssted

- Plasser produktet på et hardt og jevnt underlag. Ikke plasser det på et teppe med høy kant eller liknende overflater.
- Totalvekten till vaskemaskinen og tørketrommelen – med full last – når de er plassert på toppen av hverandre er ca. 180 kilo. Plasser produktet på et solid og flatt gulv som har tilstrekkelig bæreevne!
- Ikke plasser produktet oppå strømledningen.
- Ikke installer produktet ved steder der temperaturen kan falle under 0 °C.
- Det anbefales å la det være et mellomrom på sidene av maskinen for å redusere vibrasjon og støy.
- Hvis det plasseres på et flertrinns gulv, ikke plasser produktet like ved en kant eller på en plattform.
- Ikke plasser varmekilder som komfyrer, strykejern, ovner o.l. på vaskemaskinen, og ikke bruk dem på produktet.

4.1.2 Fjerne pakningsforsterkningene



Vipp maskinen bakover for å fjerne pakningsforsterkningene. Fjern pakningsforsterkningen ved å trekke i båndet. Ikke gjør dette alene.

4.1.3 Fjerne transportlåsene

- 1 Løsne boltene med en egnet fastnøkkel til de er løse.
- 2 Fjern transportsikringsboltene ved å vri forsiktig.
- 3 Fest plastdekslene som følger med i brukerhåndbokens pose inn i hullene på bakpanelet.

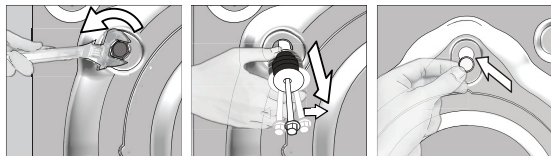

FORSIKTIG: Før du bruker vaskemaskinen må transportboltene fjernes! Hvis ikke vil produktet bli skadet.



Oppbevar transportsikkerhetsboltene på et trygt sted for å kunne bruke dem igjen ved en ny transport av vaskemaskinen i fremtiden.

Installer transportsikkerhetsboltene i motsatt rekkefølge for fjerningsprosedyren.

Produktet skal aldri flyttes uten at transportsikkerhetsboltene sitter godt på plass!

4.1.4 Koble til vannforsyningen



Vannforsyningstrykket som er nødvendig for å bruke maskinen er 1 til 10 bar (0,1 – 1 MPa). Det er nødvendig at 10-80 liter vann strømmer fra den helt åpne kranen i løpet av ett minutt for at maskinen skal kunne brukes problemfritt. Fest en trykkreduserende ventil hvis vanntrykket er høyere.



FORSIKTIG: Modeller med ett vanninntak bør ikke kobles til en varmtvannskran. I et slikt tilfelle vil vasken skades eller produktet havne i beskyttelsesmodus, og da vil det ikke fungere.

FORSIKTIG: Ikke bruk gamle eller brukte vanninntaksslanger på det nye produktet. Dette kan forårsake flekker på vasken.

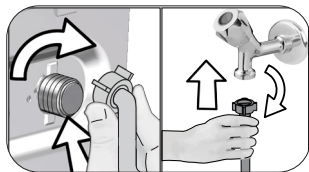

- 1 Stram mutterne på slangen for hånd. Ikke bruk et verktøy når du strammer til mutterne.
- 2 Når slangetilkoblingen er fullført, kontroller om det er noen lekkasjer ved tilkoblingspunktene ved å åpne kranene helt opp. Hvis det oppstår lekkasje, slå av kranen og ta av mutteren. Trekk til mutteren godt etter å ha kontrollert tetningen. For å forhindre vannlekkasjer og skader som oppstår som en følge av det, la kranene være lukket når produktet ikke er i bruk.

4.1.5 Koble vannuttaksslangen til avløpet

- Koble enden av vannuttaksslangen direkte til et avløp, en vask eller utslagsvask.



FORSIKTIG: Avløpet ditt vil bli oversvømmet hvis slangen kommer ut av hylsteret sitt under vannuttak. Videre er det fare for skoldning pga. høye vasketemperaturer! For å forhindre slike situasjoner og for å sørge for at maskinens vanninntak og -uttak fungerer problemfritt, fest inn- og uttaksslange ordentlig.

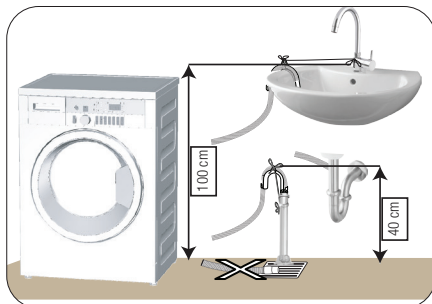

- Koble uttaksslangen til minst 40 cm over bakken, og ikke høyere enn 100 cm.
- Hvis slangen er for høy på gulvnivå eller nær bakken (mindre enn 40 cm over bakken), blir vannuttak vanskeligere og tøyet kan komme ut svært vått. Følg derfor høydene som er beskrevet på figuren.

- For å hindre flyt av avløpsvann tilbake inn i maskinen og for å muliggjøre enkel tømning, ikke senk slangens ende ned i avløpsvann og ikke plasser den mer enn 15 cm ned i avløpet. Hvis den er for lang, kutt den slik at den blir kortere.
- Enden av slangen skal ikke bøyes eller tråkkes på og slangen må ikke klemmes mellom avløpet og maskinen.
- Hvis lengden på slangen er for kort, kan du føye til en original forlengelsesslange. Lengden på slangen er kanskje ikke lengere enn 3,2 m. For å unngå vannlekkasjer, må forbindelsen mellom produktets forlengelsesslange og vannuttaksslange monteres godt med en egnet klemme for ikke å gli av eller lekke.

4.1.6 Justere føttene



FORSIKTIG: For å sikre at produktets bruk er stille og vibrasjonsfritt, må det stå i vater og balansert på føttene sine. Balanser maskinen ved å justere føttene. Hvis ikke kan produktet bevege seg ut av plassen og forårsake klemmings- og vibrasjonsproblemer.

FORSIKTIG: Ikke bruk verktøy til å løsne låsemutterne. Hvis du gjør det vil de bli ødelagte.

- 1 Løsne låsemutterne på foten for hånd.
- 2 Juster føttene slik at produktet står i vater og i balanse.
3. Stram alle låsemutterne for hånd på nytt.

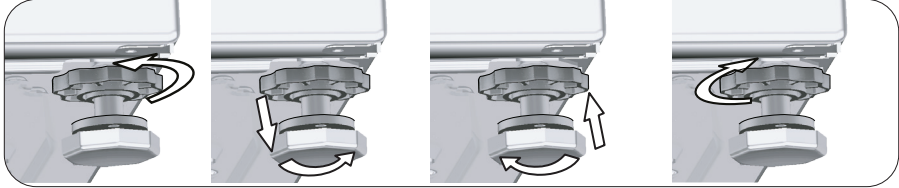

4.1.7 Elektrisk tilkobling

Koble produktet til en jordet stikkontakt på en krets med 16 A-sikring. Selskapet vil ikke være ansvarlig for noen skader som oppstår hvis produktet brukes uten en jordingsinstallasjon i samsvar med lokale forskrifter.

- Tilkoblingen skal være i samsvar med nasjonale forskrifter.
- Det elektriske strømuttaket må oppfylle kravene for apparatet. Det anbefales å bruke en jordfeilbryter.
- Strømledningens støpsel skal være lett tilgjengelig etter installasjonen.
- Hvis strømverdien på sikringen eller bryteren i huset er mindre enn 16 ampere, få en kvalifisert elektriker til å installere en sikring på 16 ampere.
- Spenningen som oppgis i delen «Tekniske spesifikasjoner» må tilsvare spenningen i strømmettet ditt.
- Ikke foreta tilkoblinger via skjøteledninger eller flerstikksinnretninger.



FORSIKTIG: En ødelagt strømledning skal skiftes ut av en den autoriserte serviceagenten.

4.1.8 Tiltentkt bruk



Før du begynner å bruke produktet, sørg for at alle forberedelser er fullført i samsvar med instruksjonene i delene «Viktige miljø- og sikkerhetsinstruksjoner» og «Installasjon».

For å klargjøre produktet for vasking av tøy, følg først fremgangsmåten i trommelrengjøringsprogrammet. Hvis programmet ikke er den del av maskinen din, følg fremgangsmåten som er beskrevet i del 4.4.2.



Bruk avkalkingsmiddel som egner seg for vaskemaskiner.

Det kan ha blitt igjen litt vann i produktet på grunn av kvalitetskontrollprosesser i produksjonen. Dette forårsaker ingen skade på produktet.

4.2 Klargjøring

4.2.1 Sortering av tøyet

- Sorter tøyet etter stofftype, farge, skittenhetsgrad og tillatt vanntemperatur.
- Følg alltid vaskeanvisningen.

4.2.2 Klargjøre tøyet til vask

- Tøy med metalltilbehør eller -innlegg, som bøyle-BH, beltespenner eller metallknapper, vil skade produktet. Fjern metalldele, eller vask klærne i en vaskepose eller et putetrekk.
- Ta ut alle gjenstander i lommene, som mynter, penner og binders, og vring lommene og børst dem. Slike gjenstander kan skade produktet eller forårsake støyp problemer.
- Legg mindre klær, som babysokker og nylonstrømper, i en vaskepose eller et putevar.
- Legg i gardiner uten å trykke dem sammen. Fjern festeanordninger fra gardinene.
- Lukk glidelåser, sy i løse knapper, og reparer hull og revner.
- Vask produkter merket «Tåler maskinvask» eller «Håndvask» bare med et egnet program.
- Ikke vask farget og hvitt tøy sammen. Nye, mørkfargede bomullsstoffer avgir mye farge. Vask disse separat.
- Vanskelige flekker må behandles skikkelig før vask. Hvis du er usikker, kan du sjekke med et tørt rengjøringsmiddel.
- Bruk bare fargestoffer/fargeendrere og avkalkingsmidler som er egnet for maskinvask. Ta alltid hensyn til instruksjonene på emballasjen.
- Vask bukser og ømfintlig tøy på vrangen.
- La plagg av angoraull ligge i fryseren et par timer før vask. Det vil redusere loing.
- Tøy som er utsatt for materialer som mel, kalkstøv, melkepulver e.l., må ristes før de legges i produktet. Slikt støv og pulver på tøyet kan bygge seg opp i de indre delene av produktet over tid og forårsake skade.

4.2.3 Tips for energi- og vannsparing

Følgende energi vil hjelpe deg å bruke produktet på en økologisk og energi-/vanneffektiv måte.

- Bruk produktet med høyere vekt enn den maksimale tillatte for det valgte programmet. Ikke overfyll produktet. Se „Program og forbrukstabell“.
- Ta alltid hensyn til temperaturinstruksjonene på vaskemiddelpakken.
- Vask lett skittent tøy ved lave temperaturer.
- Bruk kortere programmer for små mengder lett skittent tøy.
- Ikke bruk forvask og høye temperaturer for vask som ikke er mye tilsmusset eller flekket.
- Hvis du planlegger å tørke vasken din i en tørketrommel, velg den høyeste sentrifugeringshastigheten som anbefales i løpet av vaskeprosessen.
- Ikke bruk mer vaskemiddel enn det som er angitt på emballasjen til vaskemiddelet.

4.2.4 Legge i tøyet

1. Åpne døren.
2. Legg tøyet inn i produktet uten å presse det sammen.
3. Lukk døren ved å skyve den til du hører en låselyd. Forsikre deg om at ingen artikler er i klem i døren. Døren er låst mens et program kjører. Dørlåsen låses automatisk opp umiddelbart etter at vaskeprogrammet er fullført. Deretter kan du åpne døren. Hvis døren ikke kan åpnes, kan du prøve løsningene oppgitt under «Ileggsdør kan ikke åpnes», i delen om feilsøking.

4.2.5 Riktig ileggsmengde

Maksimal tøymengde avhenger av typen tøy, skittenhetsgraden og vaskeprogrammet du vil bruke.

Produktet justerer automatisk vannmengden i henhold til vekten på tøyet som er lagt i.



ADVARSEL: Følg informasjonen i «Program- og forbrukstabell». Hvis produktet overbelastes, reduseres ytelsen. I tillegg kan det oppstå støv- og vibrasjonsproblemer.

4.2.6 Bruk av vaskemiddel og tøymykner



Når du bruker vaskemiddel, tøymykner, stivelse, stofffarge, blekemiddel eller avkalkingsmiddel: Les instruksjonene fra produsenten på emballasjen, og følg doseringsanvisningene. Bruk helst et målebeger.

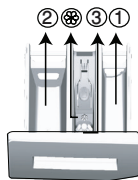

Vaskemiddelskuffen består av tre kammer:

- (1) for forvask
- (2) for hovedvask
- (3) for tøymykner
- (⊛) i tillegg er det en hevert i tøymyknerdelen.

Vaskemiddel, tøymykner og andre rengjøringsmidler

- Ha i vaskemiddel og tøymykner før du starter vaskeprogrammet.
- Ikke la vaskemiddelkammeret være åpent mens en vaskesyklus pågår!
- Når du bruker et program uten forvask, skal du ikke ha vaskemiddel i forvaskkammeret (kammer nr. «1»).
- Når du bruker et program med forvask, skal du ikke ha flytende vaskemiddel i forvaskkammeret (kammer nr. «1»).
- Ikke velg et program med forvask hvis du bruker vaskemiddelpose eller vaskeball. Legg vaskemiddelposen eller vaskeballen inni tøyet i produktet.
- Hvis du bruker flytende vaskemiddel, må du ikke glemme å plassere beholderen med flytende vaskemiddel i hovedvaskkammeret (kammer nr. «2»).

Velge vaskemiddeltype

Vaskemiddeltypen som skal brukes, avhenger av stofftypen og -fargen.

- Bruk ulike vaskemidler for farget og hvit klesvask.
- Bare vask finvask med spesielle vaskemidler (flytende vaskemiddel, ullsjampo osv.) som er beregnet utelukkende på finvask.
- Ved vask av klær og (senge)tepper i mørke farger anbefales det å bruke flytende vaskemiddel.
- Vask ullplagg med spesielt vaskemiddel for ulltøy.
- Gå gjennom programbeskrivelsesdelen for foreslått program for forskjellige tekstiler.
- Alle anbefalinger om vaskemidler er gyldig for valgbare temperaturområder for programmer.



ADVARSEL: Bruk bare vaskemidler som er produsert spesielt for vaskemaskiner.

ADVARSEL: Bruk ikke såpepulver.

Justere mengden vaskemiddel

Mengden vaskemiddel som skal brukes, avhenger av tøymengden, skittenhetsgraden og vannhardheten.

- Bruk ikke mer enn doseringsmengdene anbefalt på pakningen, for å unngå problemer med for mye skum og dårlig skylling, for å spare penger og for å beskytte miljøet.
- Bruk mindre vaskemiddel for små mengder eller lett skittent tøy.

Bruke tøymyknere

Ha tøymykneren i tøymyknerkammeret i vaskemiddelskuffen.

- Ikke overstig (>max-)nivået angitt i tøymyknerkammeret.
- Hvis tøymykneren ikke lenger er flytende, kan du tynne den ut med vann før du heller den i vaskemiddelskuffen.



ADVARSEL: Ikke bruk flytende vaskemiddel eller andre rengjøringsprodukter enn tøymyknere som er laget for vaskemaskiner for det formålet å mykgjøre tøy.

Bruke flytende vaskemidler

Hvis produktet inneholder en kopp for flytende vaskemiddel:

- Ha flytende vaskemiddel i kammer nr. «2».
- Hvis det flytende vaskemiddelet ikke er flytende, fortynner du det med vann før du heller det i vaskemiddelbeholderen.

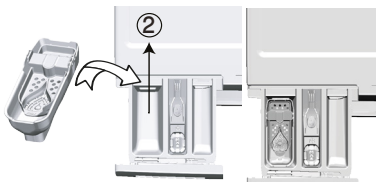

Hvis produktet er utstyrt med en del for flytende vaskemiddel :

- Når du vil bruke flytende vaskemiddel, skal du dra apparatet mot deg. Delen som faller ned, vil fungere som en barriere for flytende vaskemiddel.
- Rengjør om nødvendig apparatet med vann når det er på plass, eller ved å fjerne det.
- Hvis du bruker pulvervaskemiddel, må apparatet festes i topposisjon.

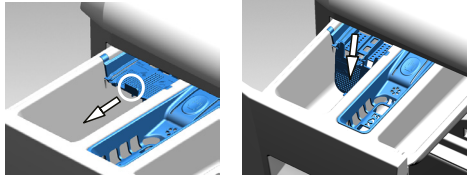

Hvis produktet ikke inneholder en kopp for flytende vaskemiddel:

- Ikke bruk flytende vaskemiddel for forvasken i et program med forvask.
- Flytende vaskemiddel setter flekker på klærne når det brukes sammen med Sluttid-funksjonen for utsatt start. Hvis du skal bruke Sluttid-funksjonen, må du ikke bruke flytende vaskemiddel.

Bruk gel- og tablettvaskemiddel

- Hvis gel-vaskemiddelets konsistens er flytende, og produktet ikke inneholder en spesiell beholder for flytende vaskemiddel, har du gel-vaskemiddelet i kammeret for hovedvask i løpet av første vanninntak. Hvis produktet inneholder en spesiell beholder for flytende vaskemiddel, fyller du vaskemiddel i denne beholderen før du starter programmet.
- Hvis gelvaskemiddelet ikke er flytende eller i form av en kapslet væsketablett, legger du det direkte i trommelen før vasking.
- Legg vaskemidler i tablettform i hovedvaskkammeret (kammer nr. «2») eller rett inn i trommelen før vask.

Bruke stivelse

- Tilsett flytende stivelse, pulverstivelse eller tøyfarge i mykemiddelkammeret.
- Bruk aldri tøyemykner og stivelse sammen i samme vaskesyklus.
- Tørk innsiden av maskinens trommel med en fuktig og ren klut etter bruk av stivelse.

Bruke kalkfjerner

- Ved behov for avkalking må du bare bruke kalkfjernere som er produsert spesielt for vaskemaskiner.

Bruke blekemidler

- Velg et program med forvask, og tilsett blekemiddelet på begynnelsen av forvasken. Ikke ha vaskemiddel i forvaskkammeret. Som et alternativ kan du velge et program med ekstra skylning og tilsette blekemiddelet mens maskinen henter vann fra vaskemiddelkammeret i løpet av første skylletrinn.
- Ikke bruk blekemiddel og vaskemiddel ved å blande dem.
- Bruk bare en liten mengde (ca. 50 ml) blekemiddel, og skyll klærne svært godt, siden det forårsaker hudirritasjon.
- Hell ikke blekemiddel på tøyet.
- Bruk ikke blekemiddel med farget tøy.
- Ved bruk av oksygenbasert blekemiddel velger du et program som vasker klærne på lav temperatur.
- Oksygenbasert blekemiddel kan brukes sammen med vaskemiddelet. Hvis konsistensen ikke er den samme som vaskemiddelets, har du vaskemiddel først i kammer nr. «2» i vaskemiddelskuffen. Vent til vaskemiddelet strømmer mens maskinen tar inn vann. Tilsett blekemiddel i samme kammer mens maskinen fremdeles pumper inn vann.

4.2.7 Tips for effektiv vasking

		Klær			
		Lyse og hvite farger	Farger	Svarte og mørke farger	Finvask, ull og silke
		(Anbefalt temperaturområde basert på skittenhetsnivå: 40–90 °C)	(Anbefalt temperaturområde basert på skittenhetsgrad: kaldt til 40 °C)	(Anbefalt temperaturområde basert på skittenhetsgrad: kaldt til 40 °C)	(Anbefalt temperaturområde basert på skittenhetsgrad: kaldt til 30 °C)
Skittenhetsgrad	Svært skittent (vanskelige flekker som gress, kaffe, frukt og blod).	Det kan være nødvendig å forhåndsbehandle flekkene eller velge forvask. Pulverbasert og flytende vaskemiddel som anbefales for hvite klær, kan brukes i doseringer som anbefales for svært skitne klær. Det anbefales å bruke pulvervaskemiddel til å fjerne leire- og jordflekker og flekkene som reagerer på blekemidler.	Pulverbasert og flytende vaskemiddel som anbefales for fargede klær, kan brukes i doseringer som anbefales for svært skitne klær. Det anbefales å bruke pulvervaskemiddel til å fjerne leire- og jordflekker og flekkene som reagerer på blekemidler. Bruk vaskemiddel som ikke inneholder blekemiddel.	Flytende vaskemidler som egner seg til fargede og mørke klær kan brukes i doseringer som anbefales for svært skitne klær.	Bruk helst flytende vaskemidler som er laget for finvask. Ullstoffer og silkeklær må vaskes med spesielle vaskemidler for ull.
	Normalt skitten (For eksempel flekker som er forårsaket av kroppen, på krager og mansjetter.)	Pulverbasert og flytende vaskemiddel som anbefales for hvite klær kan brukes i doseringer som anbefales for normalt skitne klær.	Pulverbasert og flytende vaskemiddel som anbefales for fargede klær kan brukes i doseringer som anbefales for normalt skitne klær. Bruk vaskemiddel som ikke inneholder blekemiddel.	Flytende vaskemidler som egner seg til fargede og mørke klær kan brukes i doseringer som anbefales for normalt skitne klær.	Bruk helst flytende vaskemidler som er laget for finvask. Ullstoffer og silkeklær må vaskes med spesielle vaskemidler for ull.
	Litt skittent (Uten synlige flekker).	Pulverbasert og flytende vaskemiddel som anbefales for hvite klær kan brukes i doseringer som anbefales for litt skitne klær.	Pulverbasert og flytende vaskemiddel som anbefales for fargede klær kan brukes i doseringer som anbefales for litt skitne klær. Bruk vaskemiddel som ikke inneholder blekemiddel.	Flytende vaskemidler som egner seg til fargede og mørke klær kan brukes i doseringer som anbefales for litt skitne klær.	Bruk helst flytende vaskemidler som er laget for finvask. Ullstoffer og silkeklær må vaskes med spesielle vaskemidler for ull.

4.2.8 Vist programtid

Du kan se varigheten til programmet du har valgt på maskinens skjerm mens du velger program. Avhengig av hvor mye tøy du har lagt i maskinen, skum, ubalanserte lasteforhold, endringer i strømtilførselen, vanntrykk og programinnstillinger justeres programvarigheten automatisk mens programmet kjører.

SPESIALTILFELLE: Når programmet startes med Bomull eller Bomull øko-programmet viser displayet varigheten for en halv ladning, som er det vanligste brukstilfellet. Når programmet har startes vil den faktiske ladningen detekteres av programmet etter 20-25 minutter. Hvis den påviste ladningen er større enn en halv ladning, vil vaskeprogrammet justeres deretter og programvarigheten økes automatisk. Du kan følge denne endringen på displayet.

4.3 Bruke produktet

4.3.1 Kontrollpanel

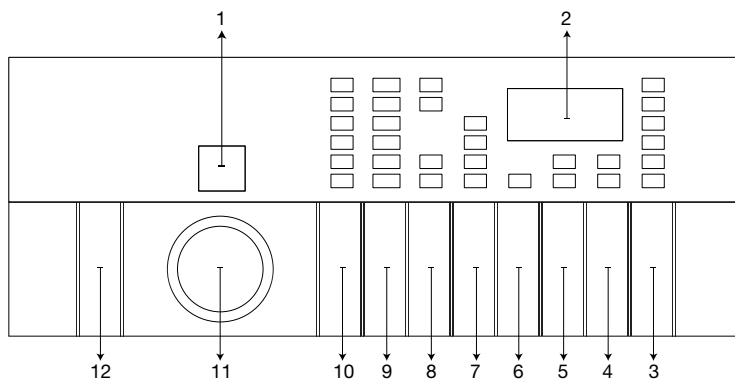

- | | |
|--------------------------------------|---|
| 1 - Programvalgsskjerm | 7 - Tilleggsfunksjonsknapp 2 |
| 2 - Display for varighetsinformasjon | 8 - Tilleggsfunksjonsknapp 1 (fjernbetjeningsknapp) |
| 3 - Start/pause-knapp | 9 - Knapp for justering av sentrifugeringshastighet |
| 4 - Tidsforsinkelsesknapp | 10 - Temperaturjusteringsknapp |
| 5 - Tilleggsfunksjonsknapp 4 | 11 - Programvalgsbryter |
| 6 - Tilleggsfunksjonsknapp 3 | 12 - På/av-knapp |

4.3.2 Displaysymboler

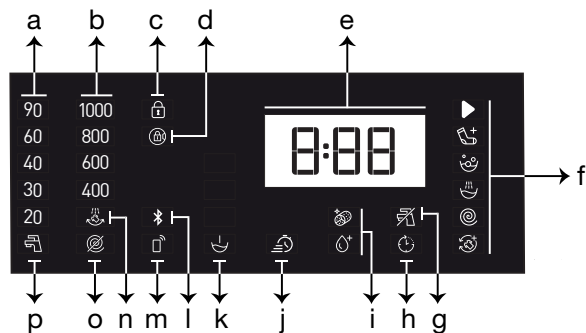

- | | |
|---|---|
| a- temperaturindikator | 1- indikatorer for tilleggsfunksjoner 3 |
| b- indikator for sentrifugeringshastighet | j - indikator 2 for tilleggsfunksjon |
| c- symbol for barnesikring aktivert | k - indikator 1 for tilleggsfunksjon |
| d- symbol for dørlås aktivert | l - indikator for Internett-forbindelse |
| e- informasjon om varighet | m - fjernbetjeningsindikator |
| f- indikator for programoppfølging | n - skyllestoppindikator |
| g- ikke noe vann-indikator | o - ingen sentrifugerings-indikator |
| h- utsatt start aktivert-indikator | p - kaldt vann-indikator |



Bilder som brukes i denne delen for å beskrive produktet er skjematisk og det kan forekomme at de ikke er nøyaktig de like det aktuelle produktet.

3.3.4 Program- og forbrukstabell

NO	Program (°C)	Maks. last (kg)	Vannforbruk (l)	Energiforbruk (kWh)	Maks. hastighet	Ekstrafunksjon					Valgbart temperaturområde °C
						Damp	Hurtigvask	Fonvask	Antikrøll+		
Bomull Hvitt/Kulørt	90	8	90	2,20	1400	•	•	•	•	Kaldt-90	
	60	8	90	1,60	1400	•	•	•	•	Kaldt-90	
	40	8	85	0,90	1400	•	•	•	•	Kaldt-90	
Eco 40-60	40 ***	8	54	1,019	1400					40-60	
	40 **, ***	4	39,5	0,579	1400					40-60	
	40 ***	2	28	0,227	1400					40-60	
	60 **	8	53	1,022	1400					40-60	
	60 **	4	38,4	0,610	1400					40-60	
Syntetisk	60	3	66	1,25	1200	•	•	•	•	Kaldt-60	
	40	3	64	0,80	1200	•	•	•	•	Kaldt-60	
Mini 14'	90	8	58	1,90	1400	•	•		•	Kaldt-90	
	60	8	58	1,10	1400	•	•		•	Kaldt-90	
	30	8	58	0,20	1400	•	•		•	Kaldt-90	
Mini 14' + Hurtigvask	30	2	38	0,15	1400	•	•		•	Kaldt-90	
Ull	40	1,5	55	0,50	1200					Kaldt-40	
Finvask	40	3,5	50	0,72	800					Kaldt-40	
Skjorter	60	3	63	1,60	800	•	•	•	•	Kaldt-60	
Undertøy	30	1	70	0,30	600					Kaldt-30	
Mørkt tøy / Jeans	40	3,5	75	0,80	1200	•	•	•	•	Kaldt-40	
Outdoor / Sportstøy	40	3,5	80	0,55	1200			•		Kaldt-40	
Flekkprogram	60	4	70	1,70	1400		•	•		30-60	
Dun	40	2	85	1,50	1000	•				Kaldt-60	
Hygiene+	60	8	115	2,75	1400	*				20-90	
Rengjøring av trommel	90	-	70	2,15	600	*				90	
Downloaded Program *****											
Gardiner	40	2	80	0,75	800			•		Kaldt-40	
Myke leker	40	1	65	0,72	600					Kaldt-40	
Blanding	40	3,5	70	0,85	800	•	•	•	•	Kaldt-40	
Håndklær	60	2	100	1,20	1000	•				Kaldt-60	

• : Kan velges.

* : Valgt automatisk, kan ikke avbrytes.

** : Eco 40-60 (<40>60) er testprogram i samsvar med kommisjonsdelegert regulering (EU) 1061/2010)

*** : Eco 40-60 med 40 °C temperaturvalg er testprogrammet i samsvar med EN 60456:2016/prA:2020 og energimerketestprogram i samsvar med kommisjonsdelegert regulering (EU) 2019/2014

***** : Disse programmene kan brukes med HomeWhiz-appen. Energiforbruket kan øke ved tilkobling.

- : Se programbeskrivelsen for maksimal mengde innlagt tøy.



Tilleggsfunksjonene i tabellen kan variere etter hvilken modell av maskinen du har.

Vann- og strømforbruk kan variere i henhold til endringer i vanntrykk, vannhardhet, temperatur, romtemperatur, type og mengde klesvask, valg av tilleggsfunksjoner og sentrifugeringshastighet, samt endringer i elektrisk spenning.

Du kan se vasketiden til programmet du har valgt på maskinens display mens du velger program. Avhengig av mengden klesvask du har lagt inn i maskinen, kan det være en forskjell på 1–1,5 time mellom den varigheten som vises på displayet og vaskeklusens faktiske varighet. Varigheten korrigeres automatisk rett etter at vaskeprogrammet har startet.

«Valgmøder for tilleggsfunksjoner kan endres av produsenten. Nye utvalgsmodeller kan legges til, eller de eksisterende kan bli fjernet.»

«Sentrifugeringshastigheten på vaskemaskinen kan variere fra program til program, men sentrifugeringshastigheten kan ikke overstige vaskemaskinens maksimale sentrifugeringshastighet».

Velg alltid den laveste temperaturen som er egnet. De mest effektive programmene når det gjelder energiforbruk er generelt de som fungerer ved lavere temperaturer og lenger varighet.

Støy og gjenværende fuktighetsinnhold påvirkes av sentrifugeringshastigheten: jo høyere sentrifugeringshastighet i sentrifugeringsfasen, desto høyere er støyen og desto lavere blir gjenværende fuktighetsinnhold.

Forbruksverdier (NO)

	Temperaturvalg (°C)	Rotasjons-hastighet (opm)	Kapasitet (kg)	Programvarighet (tt:mm)	Energiforbruk (kWh/syklus)	Vannforbruk (L/syklus)	Vasketemperatur (°C)	Gjenværende fuktighetsinnhold (%)
Eco 40-60	40	1400	8	03:38	1,019	54	41	53
	40	1400	4	02:47	0,579	39,5	35	53
	40	1400	2	02:47	0,227	28	22	53
Bomull Hvitt/Kulørt	20	1400	8	03:40	0,600	85	20	53
Bomull Hvitt/Kulørt	60	1400	8	03:40	1,600	90	60	53
Syntetisk	40	1200	3	02:25	0,800	64	40	40
Mini 14'	30	1400	8	00:28	0,200	58	23	62

4.3.4 Programvalg

- 1 Finn ut om programmet egner seg for mengde klesvask og skittenhetsgrad i henhold til «Program- og forbrukstabell».



Programmene er begrenset til den høyeste sentrifugeringshastigheten som er egnet for stofftypen.

Når du velger et program, skal du alltid vurdere stofftype, farge, skittenhetsgrad og egnet vanntemperatur.

- 2 Bruk **Programvalg**-bryteren til å velge ønsket program.

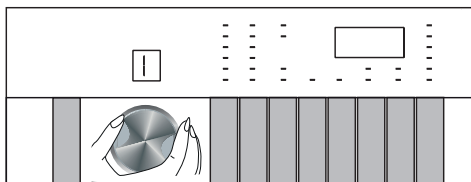

4.3.5 Programmer

• Eco 40-60

Øko-40-60-programmet er i stand til å rengjøre normalt skittent bomullstøy av bomull som er erklært vaskbart ved 40 °C eller 60 °C C, sammen i samme syklus, og at dette programmet brukes til å vurdere samsvar med EUs lov om økodesign.

Selv om det er lengere enn andre programmer, sparer det mer energi og vann. Faktisk vasketemperatur kan avvike fra oppgitt vasketemperatur. Når du laster maskinen med mindre klesvask (f.eks. ½ kapasitet eller mindre), kan perioder i programfaser automatisk bli kortere. I dette tilfellet vil energi- og vannforbruket synke.

• Bomull Hvitt/Kulørt

Du kan vaske slitesterke bomullsstoffer (laken, sengetøy, håndklær, badekåper, undertøy osv. med dette programmet. Når du trykker på hurtigvaskknappen, blir programvarigheten vesentlig kortere, samtidig som vaskeeffektiviteten sikres ved hjelp av kraftigere vaskebevegelser. Hvis du ikke velger hurtigvaskfunksjonen, sikres overlegen vasking og skylling av svært skitten klesvask.

• Syntetisk

Du kan bruke dette programmet til å vaske t-skjorter, syntetisk / bomullsblending etc. Programvarens varighet er spesielt kortere, og effektiv vaskevirkning sikres. Hvis du ikke velger hurtigvasktasten, sikres overlegen vasking og skylling av svært skitten klesvask.

• Ull

Bruk dette programmet til å vaske ulltøy. Velg egnet temperatur i henhold til merkingen på tøyets. Klesvasken ditt vil bli vasket med svært skånsomme bevegelser for å unngå skade.

• Hygiene+

Påføring av damptrinnet i begynnelsen av programmet sikrer at skitten enkelt blir myk.

Bruk dette programmet til klesvask som krever anti-allergisk, hygienisk og intens vasking ved høy temperatur over lang tid, som spedbarnsklær, lakener, sengetøy, undertøy og lignende bomull. Det høyt hygienivå sikres av dampbruken før programmer, lang oppvarmingstid og ekstra skylletrinn.

• Programmet er testet av «The British Allergy Foundation - Allergy UK» mens temperaturen var 60 °C, og effektiviteten i å eliminere bakterier og mugg, samt allergener, er sertifisert.



Det britiske allergiforbundet er kjent som Allergy UK. Godkjenningsemerket er utformet for å gi veiledning til personer som ønsker informasjon om produktet reduserer antallet allergener i miljøet det er installert, eller om det begrenser / reduserer / eliminerer allergenene. Formålet er å gi bevis på at produktene er testet vitenskapelig eller gjennomgått for å vise målbare resultater.

• Dun

Bruk dette programmet til å vaske dunjakker, vester, jakker osv. som er merket som «maskinvaskbar». Spesielle sentrifugeringsprofiler sørger for at vannet trenger inn i luftmellommene mellom fjærene.

• Sentrifug.+Utpumpn

Bruk dette programmet til å fjerne vannet på klærne / i maskinen.

• Skylling

Brukes når du vil skylle eller bruke stivelse separat.

• Gardiner

Bruk dette programmet til å vaske tyll og gardiner. Fordi den finmaskede strukturen fører til overdreven skumdannelse, må du kun tilsette en liten mengde vaskemiddel i vaskekammeret. Takket være den spesielle sentrifugeprofilen til dette programmet, oppstår mindre krølling på gardiner og tyll. Ikke overbelast maskinen for å unngå skade på gardiner.



Til dette programmet anbefales det å bruke spesielle vaskemidler som er laget for gardiner, i kammeret for vaskemiddel.

• Skjorter

Bruk dette programmet til å vaske bomullsskjorter, syntetiske og stoff med syntetiske blandinger sammen. Dette programmet sikrer at klærne dine rynker mindre. Når du trykker på hurtigvaskfunksjonen, utføres forbehandlingen.

• Påfør forbehandlingskjemikalier direkte på plagget, eller tilsett det sammen med vaskemidler når maskinen begynner å ta inn vann i vaskemiddelkammeret. På denne måten vil det ta deg mye kortere tid å oppnå vaskeytelsen du normalt vil få med en vanlig vaskesyklus. Livetiden på skjorter vil være lengre.

• Mini 14'

Bruk dette programmet til å vaske lite skittent bomullstøy på kort tid. Du kan redusere programtiden med 14 minutter ved å velge hurtigvaskfunksjonen. Når hurtigvaskfunksjonen er valgt, kan du vaske maksimalt 2 to kg klesvask.

• Mørkt tøy / Jeans

Bruk dette programmet for å beskytte fargen på mørkt tøy og dongeriplagg. Dette programmet gir høyeffektiv vask selv ved lave temperaturer, takket være en spesiell trommebevegelse. Det anbefales at du bruker flytende vaskemiddel eller vaskemiddel for mørkt tøy. Ikke vask ømfintlige klær som inneholder ull e.l. med dette programmet.

• Blanding

Du kan bruke dette programmet til å vaske bomull og syntetisk sammen uten å måtte sortere dem.

• Finvask

Du kan bruke dette programmet til å vaske delikat skittentøy som strikktøy eller sokker med blanding av bomull/syntetisk stoff. Vaskebevegelser i dette programmet er mer skånsomme. Still temperaturen til 20 grader, eller bruk kaldvask-alternativet for å bevare fargene på tøy.

• Undertøy

Du kan bruke dette programmet til å vaske ømfintlige klær eller kvinneundertøy som tåler håndvask. En liten tøymengde må vaskes i en vaskepose. Spanner og knapper må være festet, og eventuelle glidelåser skal være lukket.

• Outdoor / Sportstøy

Bruk dette programmet til å vaske uteklær/sportsklær som inneholder en blanding av bomull og syntetisk, samt vanntette klær som gore-tex. Dette programmet vasker tøyet ditt på en ømfintlig måte med spesielle svingbevegelser.

• Flekkprogram

Maskinen har et flekkprogram som kan fjerne ulike flekktyper på en svært effektiv måte. Bare bruk dette programmet til slitesterk, fargeekte bomull. Ikke vask finvask eller fargede plagg med dette programmet. Kontroller vaskeanvisningen på plagget før vask (anbefales for bomullsskjorter, bukser, shortser, t-skjorter, babyklær, pyjamaser, forklær, duker, dynetrekk, laken, putevar, strandhåndklær, håndklær, sokker, undertøy av bomull som tåler lang vask på høye temperaturer). Du kan bruke det automatiske flekkprogrammet til å vaske 24 typer flekker, inndelt i tre grupper som kan velges sammen med hurtigvasktasten. Under finner du smussgruppene som kan velges sammen med hurtigvasktasten. Avhengig av valgt flekkgruppe, vil et vaskeprogram som inkluderer skyllestopp, vasking, og vask og skylning velges.

Under finner du smussgruppene som kan velges sammen med hurtigvasktasten:

Når "Hurtigvask" ikke er valgt	Når "Hurtigvask"-knappen trykkes én gang	Når "Hurtigvask"-knappen trykkes to ganger
Svette	Blod	Te
Skitten krage	Sjokolade	Kaffe
Måltid	Pudding	Fruktjuice
Majones	Gress	Ketsjup
Salatdressing	Gjørme	Rødvin
Sminke	Egg	Stivelse
Maskinolje	Smør	Syltetøy
Babymat	Karri	Kull

- Velg flekkprogrammet.

Finn typen flekk du ønsker å fjerne i flekkgruppene som er angitt ovenfor, og velg knappen for valgmodus for tilleggsfunksjoner for å velge den aktuelle gruppen.

- Les vaskelappen nøye, og sørg for at valgt temperatur og sentrifugeringshastighet er riktig.

• Downloaded Program

Dette er et spesialprogram som tillater at du laster ned andre programmer når du ønsker det. Ved oppstart er det et program som du kan se med HomeWhiz-appen som standard. Du kan imidlertid bruke HomeWhiz-appen til å velge et program fra det forhåndsfastsatte programsettet, og deretter endre og bruke det.



Hvis du vil bruke funksjonene HomeWhiz og fjernbetjeningsfunksjoner, må du velge Last ned program. 4.3.15 Se delen HomeWhiz og fjernbetjeningsfunksjoner for mer informasjon.

• Myke leker

Delikater av kosedyr må vaskes i programmet for delikatesser på grunn av fiberen og tilbehøret de inneholder. Myke leker-programmet beskytter lekene under vaskesyklusen, takket være dets sarte vaskebevegelser og sentrifugeringsprofil.. Det er anbefalt å bruke flytende vaskemidde.



Skjøre leker med harde overflater må aldri vaskes i maskinen.

Leker må ikke vaskes sammen med vanlig klesvask, da de kan skade klærne.

• Håndklær

Bruk dette programmet til å vaske slitesterkt bomullstøy, f.eks. håndklær. Legg håndklærne i maskinen på en slik måte at de ikke berører belgen eller glasset.

4.3.6 Temperaturvalg

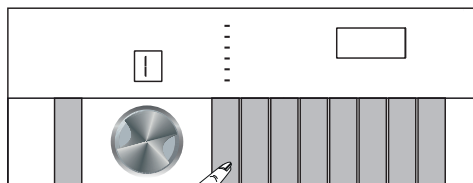

Når et nytt program velges, vises temperaturen som anbefales for dette programmet på temperaturindikatoren. Det kan hende at den anbefalte temperaturen ikke er den høyeste temperaturen som kan velges for det aktuelle programmet.

Trykk på knappen for **temperaturjusteringsknappen** for å endre temperaturen. Temperaturen vil reduseres gradvis.



Ingen endringer kan utføres for programmer der temperaturjustering ikke er tillatt.

Du kan også endre temperaturen etter at vasken har startet. Denne endringen kan utføres hvis vasketrinnene tillater det. Hvis de ikke tillater det, kan det ikke gjøres.

4.3.7 Valg av sentrifugeringshastighet

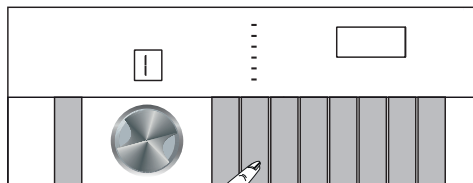

Når du velger et nytt program, vises den anbefalte sentrifugeringshastigheten for det valgte programmet på indikatoren for **sentrifugeringshastighet**.



Det kan hende at den anbefalte sentrifugeringshastigheten ikke er den høyeste temperaturen som kan velges for det aktuelle programmet.

Trykk på **temperaturjusteringsknappen** for å endre sentrifugeringshastigheten. Sentrifugeringshastigheten vil reduseres gradvis.

Deretter – avhengig av hvilken produktmodell du har – vil alternativene «Skyllestopp» og «Ingen sentrifugering» vises på skjermen.

Hvis du ikke kommer til å ta ut klærne umiddelbart etter at programmet er ferdig, kan du bruke **skyllestopp**-funksjonen for å la tøyet bli liggende i det siste skyllevannet, for å hindre dem fra å bli krøllete når det ikke er vann igjen i maskinen.

Denne funksjonen stopper klesvasken i siste skylling.

Hvis du ønsker å sentrifugere tøyet etter skyllestopp:

- Juster **sentrifugeringshastigheten**.

- Trykk på **Start/pause**. Programmet gjenopptas. Maskinen vil tømme vannet og sentrifugere klærne.

Hvis du vil tømme ut vannet på slutten av programmet uten å sentrifugere, bruker du funksjonen **Ingen sentrifugering**-funksjonen.



Ingen endringer kan utføres for programmer der endring i sentrifugeringshastighet ikke er tillatt.

Du kan også endre sentrifugeringshastigheten etter at vaskeprogrammet har startet. Hvis de ikke tillater det, kan det ikke gjøres.

Skyllestopp

Hvis du ikke kan ta klærne ut av maskinen umiddelbart etter at programmet er ferdig, kan du bruke skyllestoppfunksjonen for å la klesvasken bli liggende i det siste skyllevannet, slik at de ikke blir krøllete/rynkete når det ikke lenger er vann i maskinen. Trykk på Start/pause-knappen etter denne prosessen hvis du ønsker å tømme maskinen for vann uten å sentrifugere klesvasken. Programmet vil gjenoppta hvor det sluttet, tømme vannet og så være ferdig.

Hvis du ønsker å sentrifugere klesvasken mens det befinner seg i vannet, justerer du sentrifugehastigheten og trykker på Start/pause-knappen. Programmet gjenopptas. Vannet tømmes, klesvasken sentrifugeres og programmet avsluttes.

4.3.8 Valg av tilleggsfunksjoner

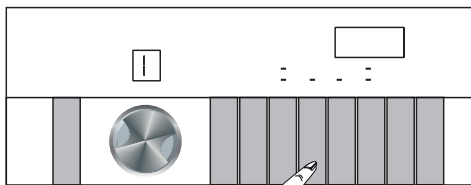

Velg ønskede tilleggsfunksjoner før programmet startes. Når et program er valgt, vil symbolene for tilleggsfunksjonene som er valgt med programmet lyse.



Når du trykker på en tilleggsfunksjonsknapp som ikke kan velges med det gjeldende programmet, avgir vaskemaskinen en varselslyd.

Videre kan du også velge eller avbryte tilleggsfunksjonene som egner seg for det aktuelle programmet etter at vaskesyklusen har startet. Når vaskemaskinen når det punktet der det ikke lenger er mulig å velge enkelte tilleggsfunksjoner, vil den lage et lydvarsel.



Enkelte funksjoner kan ikke velges sammen. Hvis en tilleggsfunksjon kommer i konflikt med en annen som ble valgt før maskinen startet, vil den første funksjonen avbrytes og den andre tilleggsfunksjonen vil være aktivt.

En tilleggsfunksjon som ikke kan brukes sammen med programmet, kan ikke velges. (Vennligst se «Program- og forbruks-tabellen»)

Noen programmer har tilleggsfunksjoner som må brukes sammen med det valgte programmet. Disse funksjonene kan ikke velges bort.

4.3.8.1. Tilleggsfunksjoner

• Forvask

Forvask er bare nødvendig ved vasking av veldig skitten klesvask. Du vil spare energi, vann, vaskemiddel og tid ved ikke å velge forvask.

• Hurtigvask

Når denne funksjonen er valgt, reduseres varigheten på de relevante programmene med 50 %.

De optimaliserte vasketrinnene, kraftige mekaniske bevegelser og optimalt vannforbruk sørger for at du oppnår en høy vaskeeffekt, til tross for redusert varighet.

• Damp

Bruk dette programmet for å redusere rynkene og forkort stryketiden for en liten mengde bomull, syntetiske eller blandede klær som ikke er flekkete.

• Fjernbetjening

Du kan bruke denne tilleggsfunksjonstasten til å koble produktet til smartenheter. Du finner mer detaljert informasjon under 4.3.15 HomeWhiz-funksjon og fjernbetjeningsfunksjon.

• Spesialisert program

Denne tilleggsfunksjonen kan bare brukes for programmer for bomull og syntetisk sammen med HomeWhiz-appen. Når denne tilleggsfunksjonen er aktivert, kan du legge til opptil fire ekstra skylletrinn i programmet. Du kan velge og bruke enkelte tilleggsfunksjoner selv om de ikke finnes på produktet ditt. Du kan øke og redusere varigheten av programmer for bomull og syntetisk innenfor et sikkert område.



Når tilleggsfunksjonen for det egendefinerte programmet er valgt, blir vaskeytelsen og strømforbruket annerledes enn angitt.

4.3.8.2 Funksjoner/programmer som velges ved å holde tasten inne i tre sekunder

• Rengjøring av trommel 3"

Trykk på og hold inne knappen for tilleggsfunksjon 4 i tre sekunder for å velge programmet. Brukes med jevne mellomrom (én gang hver 1–2 måneder) for å rengjøre trommelen og oppretthold nødvendig hygiene. Damp brukes før programmet for å mykne rester i trommelen. Programmet må kjøres med tom maskin. For å oppnå bedre resultater kan du tilsette avkalkingsmiddel i pulverform for vaskemaskiner i vaskemiddelbeholder nr. «2». La døren stå på gløtt når programmet er ferdig, slik at innsiden av maskinen tørker.



Dette er ikke et vaskeprogram. Det er et vedlikeholdsprogram.

Ikke kjør programmet med gjenstander/tøy i maskinen. Hvis du prøver å gjøre det, oppdager maskinen at det er klesvask inni og avbryter programmet.

Når trommelrengjøring+ er valgt, vil programvalgsskjermen på vaskemaskinen se ut slik som vist i figuren nedenfor. 

• Antikrøll+ 3"

Hvis du trykker og holder inne tilleggsfunksjonsknapp 2 i tre sekunder, velges denne funksjonen og programoppfølgingslampen for det aktuelle programmet slås på. Når denne funksjonen er valgt, vil trommelen rotere i opptil åtte timer for å sikre at klærne ikke krøller på slutten av programmet. Du kan avbryte programmet og tømme maskinen når som helst i løpet av disse åtte timene. Trykk på funksjonsvalgknappen eller på/av-knappen for å avbryte funksjonen. Lampen for programoppfølging lyser helt til funksjonen avbrytes eller til trinnet er fullført. Når funksjonen ikke deaktiveres, forblir den aktiv i senere vaskesykluser også.

• Barnesikring

Bruk barnesikringsfunksjonen for å hindre at barn leker med maskinen. Dermed kan du unngå eventuelle endringer i et program som er i gang.



Når barnesikringen er aktivert, kan du trykke på / av-knappen for å slå maskinen på eller av. Når du slår på maskinen igjen, vil programmet gjenoppta fra der den ble stoppet med barnesikringen aktivert.

Hvis noen tast trykkes mens er aktivert, høres et lydvarsel og barnesikringsikonet blinker.

Barnesikring kan ikke velges mens fjernbetjeningsfunksjonen er aktivert.

Aktivering av barnesikringen:

Trykk på og hold inne knappen for tilleggsfunksjon 3 i tre sekunder for å velge programmet.

Når nedtellingen «**CL 3-2-1**» på skjermen slutter, vises «**CL On**» (Barnesikring på) -ikonet. Slipp

tilleggsfunksjonsknapp 3 når denne advarselen vises.

Deaktivering av barnesikringen:

Trykk på og hold inne knappen for tilleggsfunksjon 3 i tre sekunder for å velge programmet. Når

nedtellingen «**CL 3-2-1**» på skjermen slutter, slukkes «**CL Off**» (Barnesikring av) -ikonet.

• Trådløs forbindelse

Du kan bruke funksjonen for trådløs forbindelse til å koble maskinen til smartenheten din. På denne måten kan du bruke smartenheten til å få informasjon om maskinen og styre den.

Slik aktiverer du trådløs tilkobling:

Trykk på og hold inne knappen for tilleggsfunksjon 1 i tre sekunder for å velge programmet. Etter

nedtelling «**3-2-1**» på skjermen, vil symbolet for «**Trådløs tilkobling**» bli vist. Slipp **tilleggsfunksjonsknapp 1** når denne advarselen vises. Ikonet for trådløs tilkobling blinker mens produktet kobles til Internett. Hvis

tilkoblingen lykkes, vil ikonets lys forbli på.

Slik deaktiverer du trådløs tilkobling:

Trykk på og hold inne knappen for tilleggsfunksjon 1 i tre sekunder for å velge programmet. Etter

nedtelling «**3-2-1**» på skjermen, vil symbolet for «**Trådløs tilkobling**» bli vist.



For at den trådløse tilkoblingen skal aktiveres, må første oppsett av HomeWhiz-appen være fullført. Etter oppsettet, hvis du trykker på tilleggsfunksjonstasten 1 mens programvalgknappen er i «Last ned program»-posisjon, vil trådløs tilkobling bli aktivert automatisk.

4.3.9 Sluttid

Tidvisning

Mens programmet kjører, vises tiden som gjenstår til slutten av programmet i timer og minutter, f.eks. "01:30".



Programvarighet kan avvike fra verdiene i «Program- og forbrukstabell» avhengig av vanntrykk, vannhardhet, temperatur, romtemperatur, type klesvask og -mengde, tilleggsfunksjoner som er valgt, samt endringer i strømspenningen.

Med **Sluttid**-funksjonen kan du utsette programstart i opptil 24 timer. Etter å ha trykket på **Sluttid**-knappen, vises programmets estimerte sluttid. Hvis **Sluttid** justeres, tennes **Sluttid**-indikatoren.

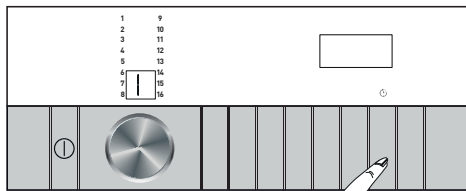

For å sikre at sluttid-funksjonen er aktivert og programmet avsluttes ved slutten av den definerte varigheten, bør du trykke på **Start/Pause** etter innstilling av varigheten.

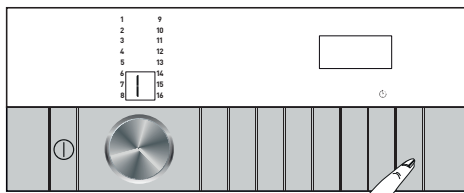

Hvis du vil avbryte sluttidsfunksjonen, trykker du på **På/av**-knappen for å slå av og på maskinen.

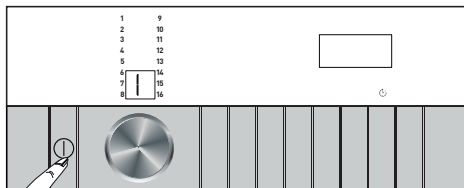

Når du har aktivert sluttidsfunksjonen, må du ikke tilsette flytende vaskemiddel i kammer 2 for vaskepulver. Flekker kan forbli på klærne.

- 1 Åpne døren, legg i klesvasken og ha i vaskemiddel, etc.
- 2 Velg vaskeprogram, temperatur, sentrifugeringshastighet og tilleggsfunksjoner etter behov.
- 3 Trykk på **sluttids**-knappen for å stille inn ønsket sluttidspunkt. **Slutt**-indikatoren slås på.
- 4 Trykk på **Start/pause**. Tidsnedtellingen starter. «:»-symbolet i midten av sluttiden på skjermen begynner å blinke.



Under nedtelling mot sluttid kan du legge inn klesvask i maskinen. På slutten av nedtellingen vil sluttidindikatoren slås av, vaskeprogrammet starter og varigheten av den valgte vil bli vist.

Når du har fullført valget av sluttid, viser skjermen sluttiden, samt varigheten for det valgte programmet.

4.3.10 Starte et program

- 1 Trykk på **Start/pause** for å starte et program.

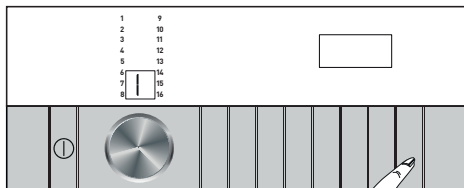

- 3 Døren låses. Når døren er låst står det vises symbolet for låse dør på skjermen.
- 4 Oppfølgingsindikatoren lyser på skjermen for å vise gjeldende programtrinn.

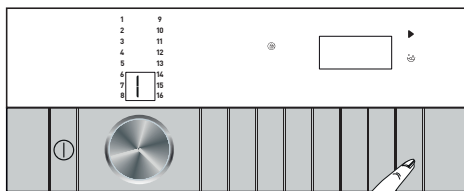

Hvis ingen programmer startes og ingen knapper trykkes på innen 10 minutter etter at du har valgt program, slår produktet seg av automatisk. Displayet og alle indikatorer slukkes.

Hvis du trykker på På/av-knappen, vises standard programinformasjon.

4.3.11 Dørlås på lastedøren

Maskindøren er utstyrt med et låsesystem som forhindrer åpning av døren når vannivået er høyt. Når døren er låst står vil et «Dør låst»-symbol vises på skjermen.



Hvis fjernbetjeningsfunksjonen er valgt, låses døren. For å åpne døren, må du trykke på fjernkontrolltasten eller endre programstilling for å deaktivere fjernbetjeningsfunksjonen.

Åpne lastedøren ved strømbrudd



Ved et strømbrudd kan du åpne døren manuelt ved å bruke nødhåndtaket under pumpefilteret.



ADVARSEL: Pass på at det ikke er vann i maskinen før du åpner døren, for å unngå oversvømmelse.

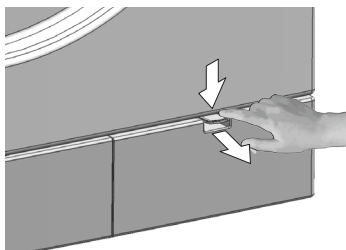

- Slå av og koble fra apparatet.
- Åpne dekselet til pumpefilteret.

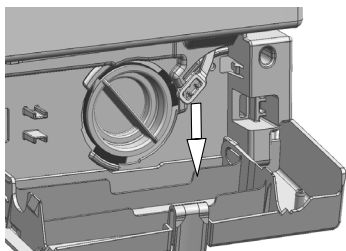

- Fjern nødhåndtaket til lastedøren bak filterdekselet med et verktøy.
- Åpne lastedøren ved å trekke nødporten til lastedøren nedover.
- Forsøk å dra håndtaket nedover igjen hvis lastedøren ikke åpnes.
- Ta nødhåndtaket til lastedøren til dens opprinnelige stilling etter at du har åpnet lastedøren.

4.3.12 Endring av valg etter at programmet har startet

Ilegging av tøy etter at programmet har startet

Når du trykker på **Start/pause**, hvis maskinens tilstand er egnet til det, vil symbolet for legging av klesvask tennes på displayet, dørlåsen vil bli deaktivert og døren åpnes slik at du kan legge til klesvask. Når dørlåsen er deaktivert, forsvinner dørlåsesymbolet på displayet. Etter å ha lagt til tøyet, lukker du døren og trykker på **Start/Pause** igjen for å fortsette vaskesyklusen.

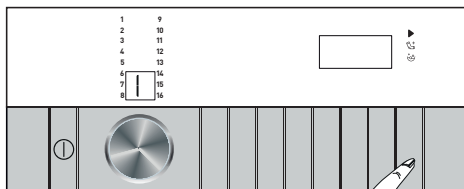

Hvis vannvået i maskinen er for høyt eller lavt når du trykker på **Start/pause**-knappen, viser dørlåsesymbolet på displayet at dørlåsen ikke kan deaktiveres, og døren forblir låst.

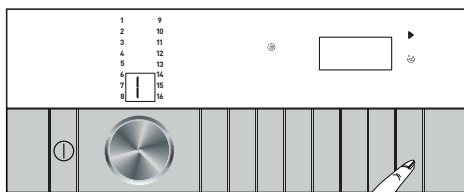

Hvis temperaturen på vannet i maskinen er over 50 °C, kan du av sikkerhetsårsaker ikke deaktivere dørlåsen, selv om vannvået er passe.

Sette maskinen i pausemodus:

Trykk på **Start/pause** for å slå maskinen til pause-modus mens et program kjører. Pausesymbol vil blinke på skjermen.

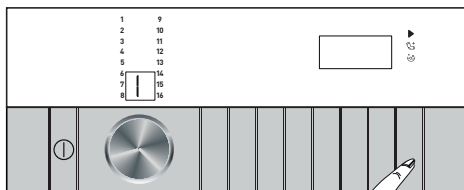

Endre programvalgene etter at programmet har startet:

Programendringer er ikke tillatt etter at et program har startet. Hvis barnesikring ikke er aktivert, kan du velge et nytt program etter at du har satt det gjeldende programmet på pausemodus. Dette avbryter det aktive programmet.



Det valgte programmet begynner på nytt.

Endre tilleggsfunksjon, hastighet og temperatur

Avhengig av hvilket trinn programmet har nådd, kan du avbryte eller aktivere tilleggsfunksjoner. Se «Velg tilleggsfunksjoner».

Du kan også endre hastigheten og temperaturinnstillingen. Se delene «Valg av sentrifugeringshastighet» og «Temperaturvalg».



Hvis endringer ikke er tillatt, høres en lydvarsel.

Lastdøren kan ikke åpnes hvis vanntemperaturen i maskinen er høy eller vannvået er over døråpningen.

4.3.13 Avbryte programmet

Programmet avbrytes når maskinen slås av og på igjen. Trykk og hold på På / av-knappen i tre sekunder.

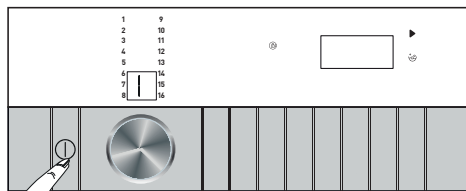

Hvis du trykker på På / av-knappen når barnesikringen er aktivert, blir ikke programmet avbrutt. Først må du deaktivere barnesikringen.

Hvis du ønsker å åpne døren etter at du har avbrutt programmet, men det er ikke mulig å åpne døren fordi vannivået i maskinen går over døren åpning, angi Programvalg-knappen til Pumpe+Sentrifuger-programmet og tøm maskinen for vann.

4.3.14 Programslutt

Når programmet er ferdig, vil «Slutt» lyse.

Hvis du ikke trykker på noen knapper innen det har gått ti minutter, slår produktet seg av automatisk. Displayet og alle indikatorer slukkes.

Fullførte programtrinn vises på displayet hvis du trykker på på/av-knappen.

4.3.15 Bruk av fjernbetjeningsfunksjonen

Med fjernbetjeningsfunksjonen kan du bruke smartenheten din til å sjekke vaskemaskinen og få mer informasjon om statusen til maskinen. Med fjernbetjeningsfunksjonen kan du bruke den smartenheten til å gjøre mange ting som også kan utføres på maskinen. Pluss, enkelte funksjoner kan bare brukes med fjernbetjeningsfunksjonen. Du må laste ned fjernbetjeningsfunksjonen til smartenheten fra app-butikken for å bruke WLAN-funksjonen på maskinen din.

Sørg for at smartenheten er tilkoblet Internett for å installere appen.

Hvis du bruker appen for første gang, må du følge instruksjonene på skjermen for å fullføre registreringen av brukerkontoen. Når registreringen er fullført, kan du bruke alle dine produkter som har fjernbetjeningsfunksjonen ved bruk av denne kontoen.

Under oppsettet må Bluetooth være aktivert på smartenheten, og selve enheten må være koblet til Internett.

Smartenheten må være i nærheten av vaskemaskinen. Etter at du har fullført oppsettet, er det ikke nødvendig for Bluetooth å være aktivert eller at smartenheten er nær vaskemaskinen. Så lenge smartenheten er koblet til Internett, kan du bruke produktet.

På siden «Produkter» kan du trykke på «Legg til / fjern produkter» for å se produktene som er knyttet til kontoen din. Du kan kombinere disse produktene på denne siden.

Straks appen er installert, kan fjernbetjeningsfunksjonen tillate vaskemaskinen å sende deg varsler via smartenheten.



Gå til www.homewhiz.com for å se hvilke Android- og iOS-versjoner som støttes av HomeWhiz-appen.

Vaskemaskinen din vil sende deg et varsel via HomeWhiz-applikasjonen i følgende tilfeller:

- Når programmet er fullført
- når ileggdøren på vaskemaskinen åpnes
- når advarselen «Ikke noe vann» vises
- når det foreligger sikkerhetsadvarsler



For å bruke fjernbetjeningsfunksjonen må appen være installert på smartenheten og vaskemaskinen må være tilkoblet hjemmenettverket. Hvis vaskemaskinen ikke er tilkoblet netverket, fungerer den som et apparat som ikke har fjernbetjeningsfunksjonen.

Produktet fungerer som tilkoblet det trådløse hjemmenettverket. Kontrollene som utføres ved hjelp av applikasjonen, vil bli aktivert gjennom dette netverket; av denne grunn må netverksdekningen der apparatet er plassert være tilstrekkelig.

HomeWhiz støtter 2,4 GHz frekvensbåndet.



ADVARSEL: Alle sikkerhetstiltak beskrevet i delen «**GENERELLE SIKKERHETSINSTRUKSJONER**» i brukerhåndboken gjelder også for fjernbetjening gjennom fjernbetjeningsfunksjonen.

ADVARSEL: Du må ha en Internett-forbindelse for å bruke fjernbetjeningsfunksjonen. Ellers vil ikke appen kjøre på smartenheten. Kontakt internettleverandøren din hvis du har problemer med internettforbindingen.

4.3.15.1 Installere appen for fjernkontroll.

For at appen skal kjøre, må det opprettes en forbindelse mellom produktet og appen.



ADVARSEL: Du må ha en Internett-forbindelse for å bruke fjernbetjeningsfunksjonen. Ellers vil ikke appen kjøre på smartenheten. Kontakt internettleverandøren din hvis du har problemer med internettforbindelsen.

- Hvis du legger til et produkt for første gang, trykker du på «Legg til / fjern produkt» på appen og trykker på «Trykk her for å koble produktet til nettverket». Følg trinnene i appen for å installere den.
- For å starte oppsettet må du sørge for at maskinen er avslått. Trykk og hold på / av-knappen for hjelpefunksjon 1 (fjernkontroll) -tasten samtidig i femsekunder for å sette vaskemaskinen til oppsettmodus for fjernkontrollen.

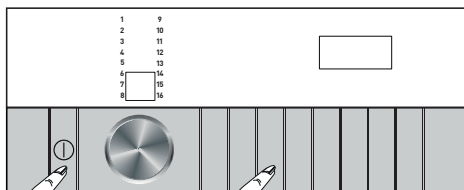

- I oppsettmodus for fjernkontrollen vil du se et animert bilde på skjermen, og det trådløse ikonet blinker til maskinen kobles til Internett. I denne modusen blir bare På / av-knappen aktivert. Andre taster har ingen funksjon.

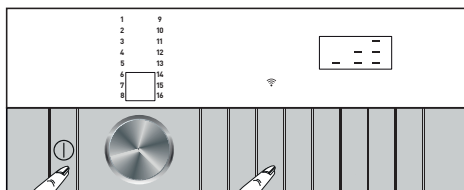

- Trykk på «Legg til / fjern produkt» på appen, og klikk deretter på «Koble til nytt produkt til nettverket».
- Følg instruksjonene på skjermen på appen for fjernkontroll.
- Når oppsettet er fullført, må du gi vaskemaskinen et navn. Nå kan du se produktet du nettopp har lagt til på siden «Produkter».



Hvis oppsettet ikke fullføres innen fem minutter, slås vaskemaskinen av automatisk. I så fall må du starte oppsettet på nytt. Ring autorisert servicetekniker hvis problemet vedvarer.

Du kan bruke vaskemaskinen med mer enn én smartenhet. Dette kan du gjøre ved å laste ned fjernkontroll-appen på den andre smartenheten også. Når du starter appen, må du logge på kontoen du opprettet tidligere og pare vaskemaskinen. Ellers kan du lese «Sette opp en vaskemaskin som er tilkoblet noen andre sin konto».



Fjernkontroll-appen kan be deg om å legge inn produktnummeret som er angitt på etiketten til produktet. Produktetikett finnes på innsiden av døren. Produktnummer er skrevet på denne etiketten.



4.3.15.2 Sette opp en vaskemaskin som er tilkoblet noen andre sin konto

Hvis vaskemaskinen du vil bruke, var registrert i systemet med andres konto før, må du først opprette en ny konto og logge deg på denne kontoen i HomeWhiz-appen. Etter at du har logget på i appen, kan du følge trinnene som er beskrevet i avsnitt 4.3.15.1 for å sette opp og ombord på enheten din.



Din forespørsel om å legge til produktet sendes til produktets eier via e-post. Når eieren har godtatt forespørselen din, kan du begynne å bruke produktet. I tillegg kan produktets eier godta eller avise forespørselen som sendes gjennom appen. For dette må personen velge Innstillinger-fanen på hovedsiden av appen. De må gå til siden for brukerkoblingsinnstillinger og godta forespørselen, hvis de vil.

4.3.15.3 Slette kontotilkobling av fjernkontroll

For å slette koblingen av en vaskemaskin som har blitt koblet til en andres konto, følg trinnene nedenfor.

- Trykk på På/av-knappen for å slå på vaskemaskinen.
- Mens maskinen er på, trykker du på og holder nede funksjonstasten 1 og tidsforsinkelse-knappen i fem sekunder.

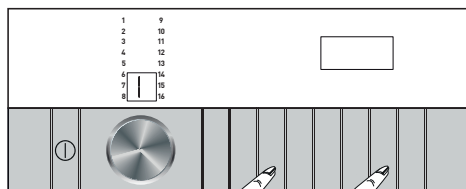

- Etter nedtelling «5-4-3-2-1» på displayet, vil du høre et pip for din forespørsel. Hvis du sletter koblingen, vil det ta noen sekunder. Når det er fullført, vil du høre to pip.



ADVARSEL: Når du har fullført denne prosedyren kan du ikke bruke fjernbetjeningsfunksjonen på maskinen før du utfører oppsettet på nytt.

ADVARSEL: Produktet må være tilkoblet Internett for å slette kontokoblingen. Din forespørsel blir mottatt. Kabling slettes automatisk så snart produktet kobles til Internett.

4.3.15.4 Bruk av fjernbetjeningsfunksjonen og dens bruk

Etter at du har satt opp fjernbetjeningsfunksjonen, vil trådløs tilkobling bli aktivert automatisk. For å aktivere eller deaktivere den trådløse tilkoblingen, se «4.3.8.2 Trådløs tilkobling».

Hvis du slår maskinen av og på mens Bluetooth er aktiv, kobler den til på nytt automatisk. I tilfeller som ved skifte av nettverkepassord eller modemavbrudd, deaktiveres den trådløse tilkoblingen automatisk. Derfor må du slå Bluetooth på igjen hvis du vil bruke fjernbetjeningsfunksjonen.

Du kan kontrollere Internettssymbolet på skjermen for å følge med på tilkoblingsstatusen. Hvis symbolet lyser konstant, har du Internettforbindelse. Hvis symbolet blinker, prøver produktet å koble til. Hvis symbolet er av, har du ingen forbindelse.



ADVARSEL: Når den trådløse forbindelsen i produktet er på, kan du velge fjernbetjeningsfunksjonen.

Hvis du ikke kan velge fjernbetjeningsfunksjonen, må du sjekke statusen for nettverksforbindelsen. Hvis tilkoblingen er mislykket, må du gjenta førstegangsinnstillingen på apparatet.

Hvis du vil styre vaskemaskinen din eksternt, mens «Last ned program» er valgt på kontrollpanelet, trykker du på tilleggsfunksjonstasten 1 for å aktivere fjernbetjeningsfunksjonen. Når produktet velges, ser du et skjermbilde som ligner på det under.

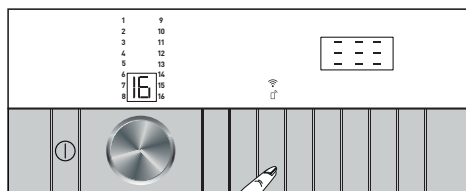

Når fjernbetjeningsfunksjonen er på, kan du bare styre påslåing, avslåing og oppfølging av status via vaskemaskinen. Og alle funksjoner, bortsett fra barnesikring, kan styres via programmet.

Du kan se om fjernbetjeningsfunksjonen er på eller av, ved å se på funksjonsindikatoren på knappen.

Hvis fjernbetjeningsfunksjonen er av, kan du styre alle operasjoner på vaskemaskinen, og bare oppfølging av status kan gjøres i appen.

Hvis fjernbetjeningsfunksjonen ikke kan slås på, er funksjonsrammen på knappen av. Eksempler på dette er når trådløst nettverksinnstillingene er satt til Av eller vaskemaskinens dør er åpen.

Når du har aktivert denne funksjonen på vaskemaskinen, forblir den aktivert bortsett fra visse forhold, og du kan styre vaskemaskinen eksternt via Internett, uansett om vaskemaskinen er slått på eller av og uavhengig av sted.

I enkelte tilfeller deaktiverer den seg selv av sikkerhetsårsaker:

- Når vaskemaskinen har strømrbrudd
- når ileggsdøren på vaskemaskinen åpnes
- når På / av-knappen på betjeningspanelet trykkes på

4.3.15.5 Feilsøking

Følg trinnene nedenfor hvis du har problemer med å kontrollere eller tilkobling. Kontroller om problemet fortsetter etter at du har iverksatt tiltakene. Hvis problemet ikke er løst, gjør du følgende:

- Kontroller om smartenheten er tilkoblet det relevante hjemmenettverket.
- Start produktappen på nytt.
- Fortsett til innstillingsmenyen på produktet og bytt Trådløs tilkobling: På og koble til via applikasjonen på nytt.
- Hvis forbindelsen ikke kan opprettes ved hjelp av tiltakene over, må du gjenta førstegangsinnstillingen på vaskemaskinen.

Kontakt en autorisert serviceagent hvis problemet vedvarer.

4.4 Vedlikehold og rengjøring

Produktets levetid blir lengre og problemer som oppstår hyppig, reduseres hvis det rengjøres med jevne mellomrom.

4.4.1 Rengjøre vaskemiddelskuffen

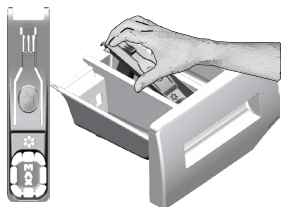

Rengjør vaskemiddelskuffen med jevne mellomrom (hver 4-5 vaskesyklus), som vist nedenfor, for å unngå oppsamling av vaskemiddel i pulverform over tid.

Hvis mer enn en normal mengde vann og tøymykner begynner å samles i beholderen, må den renses.

- 1 Trykk på det prikkede punktet på heverten i skyllemiddelbeholderen, og trekk den mot deg til skuffen er tatt ut av maskinen.
- 2 Løft den bakre delen av vannlåsen for å fjerne den, som vist på illustrasjonen.
- 3 Vask vaskemiddelskuffen og vannlåsen med større mengder lunken vann i en oppvaskkum. Rengjør med en egnet børst eller bruk hansker for å unngå at restene kommer i kontakt med huden din.
- 4 Sett skuffen tilbake på plass etter rengjøring og sørg for at den sitter godt.

4.4.2 Rengjøre ileggsdøren og trommelen

For produkter med trommelrengjøringsprogram, vennligst se Betjening av produktet - Programmer.



Gjenta trommelrengjøringsprosessen hver 2. måned.

Bruk avkalkingsmiddel som egner seg for vaskemaskiner.



Etter hver vask må du sørge for at ingen fremmedlegemer ligger igjen i trommelen.

Hvis hullene på belgen som vises på figuren er blokkerte, åpne hullene ved bruk av en tannstikker.

Fremmede metallstoffer i trommelen vil forårsake rustflekker. Rengjør flekker på trommeloverflaten med rengjøringsmidler for rustfritt stål.

Adri bruk stålull. Det vil skade de lakkerte og plastbelagte overflatene.

4.4.3 Rengjøring av utsiden og kontrollpanelet

Tørk av produktet med såpevann eller ikke-etsende, milde gel-rengjøringsmidler etter behov, og tørk av med en myk klut.

Bare bruk en myk og fuktig klut til å rengjøre kontrollpanelet.

4.4.4 Rengjøre vanninntaksfiltrene

Det er et filter på enden av hver vanninntaksventil på baksiden av produktet, og også i enden av hver vanninntaksslange ved tilkoblingen til kranen. Disse filtrene forhindrer fremmede stoffer og skitt i vannet fra å komme inn i produktet. Filtrene skal rengjøres når de blir skitne.

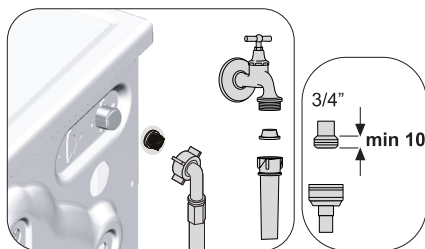

1. Lukk kranene.
2. Fjern mutterne på vanninntaksslengene for å få tilgang til filtrene på vanninntaksventilene. Rengjør dem med en egnet børste. Hvis filtrene er svært skitne kan de fjernes med en tang og deretter rengjøres.
3. Ta ut filtrene på den flate enden av vanninntaksslengene sammen med pakningene og rengjør nøye under rennende vann.
4. Sett pakninger og filtre ordentlig på plass, og stram til slangemutrene for hånd.

4.4.5 Tømme resterende vann og rengjøre pumpefilteret

Filtersystemet i produktet ditt forhindrer at solide gjenstander, slik som knapper, mynter og fabrikkfibre tilstopper pumpepropellen under tømming av vaskevannet. Dermed vil vannet tømmes uten problemer, og levetiden på pumpen vil forlenges.

Hvis produktet ikke tømmer vannet, er pumpefilteret tilstoppet. Filteret må rengjøres når det er tilstoppet eller hver 3. måned. Vannet må først tømmes for å rense pumpefilteret.

I tillegg, før transport av produktet (f.eks. ved flytting til et nytt hus), kan det hende at vannet må tømmes helt ut.



FORSIKTIG: Fremmedlegemer som blir liggende i pumpefilteret kan skade produktet eller kan forårsake støyproblemer.

FORSIKTIG: I områder det vannet kan fryse, skal kranen stenges, systemslangen fjernes og vannet i produktet skal tømmes ut når produktet ikke er i bruk.

FORSIKTIG: Etter hver bruk skal kranen som er koblet til hovedslangen stenges.

Rengjøre skittent filter og tømme vannet:

1 Koble fra produktet for å kutte strømtilførselen.



FORSIKTIG: Temperaturen i vannet inne i produktet kan stige til opptil 90 ° C. For å unngå brannrisiko, rengjør filteret etter at vannet i produktet er avkjølt.

2. Åpne filterlokket.



Hvis filteret består av to deler, trykk tapen på filterlokket ned og trekk delen ut mot deg selv.

3 Følg fremgangsmåten nedenfor for å tømme vannet.

Hvis produktet har en nødtømmeslange for å tømme maskinen for vann:

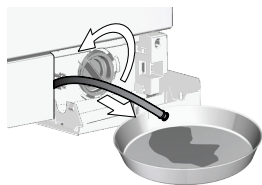

- Dra nødtømmeslangen fram fra der den sitter
- Plasser en større beholder ved enden av slangen. Tøm ut vannet i beholderen ved å trekke ut pluggen i enden av slangen. Når beholderen er full, blokker inntaket på slangen ved å sette på plass pluggen. Etter at beholderen er tømt, gjenta prosedyren ovenfor for å tømme alt vannet ut av produktet.
- Når du er ferdig med å tømme maskinen for vann, lukker du enden ved hjelp av pluggen og fester slangen på plass.
- Drei og rengjør pumpefilteret.

4 Rengjør alle rester inne i filteret, samt fibre, hvis noen, rundt pumpepropellområdet.

5. Skift ut filteret.

6. Hvis filterlokket består av to deler, lukk filterlokket ved å trykke på klaffen. Hvis det er ett stykke, sett klaffene i den nedre delen på plass først, og trykk deretter på den øverste delen for å lukke.

5 Feilsøking

Problem	Årsak	Løsning
Programmer starter ikke når ileggsdøren lukkes.	Start/pause/avbryt-tasten er ikke trykket på.	* Trykk på Start/pause/avbryt-knappen.
	Det kan være vanskelig å lukke ileggsdøren hvis du har lagt for mye tøy i maskinen.	* Reduser tøymengden, og kontroller at ileggsdøren lukkes ordentlig.
Programmet kan ikke startes eller velges.	Produktet har gått i selvbeskyttende modus på grunn av et forsyningsproblem (nettspenning, vanntrykk osv.).	* Programmet avbrytes når maskinen slås av og på igjen. Trykk og hold på På / av-knappen i tre sekunder (se «Avbryt program»).
Vann i produktet.	Det kan ha blitt igjen litt vann i produktet på grunn av kvalitetskontrollprosesser i produksjonen.	* Dette er ikke en feil, vann er ikke skadelig for produktet.
Produktet tar ikke inn vann.	Kranen er stengt.	* Åpne kranen.
	Vanninntaksslangen er bøyd.	* Rett ut slangen.
	Vanninntaksfilteret er tilstoppet.	* Rengjør filtret.
	Ileggsdøren er ikke lukket.	* Lukk døren.
Produktet tømmes ikke for vann.	Vannavløpsslangen er tett eller vridd.	* Rengjør eller rett ut slangen.
	Pumpefilteret er tilstoppet.	* Rengjør pumpefilteret.
Produktet vibrerer eller lager støy.	Produktet står ikke i balanse.	* Balanser produktet ved å justere føttene.
	En hard gjenstand har kommet inn i pumpefilteret.	* Rengjør pumpefilteret.
	Transportsikringen er ikke fjernet.	* Fjern transportsikringen.
	For lite tøy i maskinen.	* Legg mer tøy i produktet.
	For mye tøy i maskinen.	* Ta ut litt av tøyet eller fordel lasten for hånd, for å balansere den jevnt i produktet.
Det kan hende maskinen støtter seg til en stiv gjenstand.	* Sørg for at produktet ikke lener seg mot noe.	
Det lekker vann fra bunnen av produktet.	Vannavløpsslangen er tett eller vridd.	* Rengjør eller rett ut slangen.
	Pumpefilteret er tilstoppet.	* Rengjør pumpefilteret.
Produktet stoppet rett etter at programmet startet.	Maskinen har stoppet midlertidig på grunn av lav spenning.	* Produktet vil gjenoppta driften når spenningen er tilbake på normalt nivå.
Produktet tømmer ut vannet like etter at den har tatt det inn.	Vannavløpsslangen er ikke i riktig høyde.	* Koble til vannavløpsslangen som beskrevet i brukerveiledningen.
Ikke noe vann kan ses i produktet under vasking.	Vann i den synlige delen av produktet.	* Dette er ingen feil.
Ileggsdøren kan ikke åpnes.	Låsen på ileggsdøren aktiveres på grunn av mengden vann i maskinen.	* Tøm vannet ved å kjøre pumpe- eller sentrifugeprogrammet.
	Produktet varmer opp vannet eller utfører sentrifugering.	* Vent til programmet er ferdig.
	Ileggsdøren kan sitte fast på grunn av trykket den utsettes for.	* Ta tak i håndtaket og skyv og trekk i døren for å løsne og åpne den.
	Hvis det ikke er noen strøm, kan du ikke åpne ileggsdøren på produktet.	* Du kan åpne ileggsdøren ved å åpne dekselet til pumpefilteret og trekke ned nødhåndtaket på baksiden av dekselet. Se «Dørlås».
Vaskingen tar lenger tid enn spesifisert i brukerveiledningen. (*)	Vanntrykket er lavt.	* Produktet venter til det tar inn en tilstrekkelig vannmengde, for å forhindre dårlig vaskeskvalitet på grunn av den reduserte vannmengden. Derfor blir vasketiden lenger.
	For lav spenning.	* Vasketiden forlenges for å unngå dårlige vaskeresultater når forsyningsspenningen er lav.
	Temperaturen på vannet som tas inn er for lav.	* Tiden som kreves for å varme opp vannet blir lengere under kalde årstider. Vasketiden kan forlenges for å unngå dårlige vaskeresultater.
	Antall skyllinger og/eller mengden skyllevann har økt.	* Produktet øker mengden skyllevann når det er behov for god skylling og legger til et ekstra skylletrinn etter behov.
	Det har dannet seg mye skum, og det automatiske systemet for absorbering av skum har blitt aktivert på grunn av bruk av for mye vaskemiddel.	* Bruk anbefalte mengder vaskemiddel.

Problem	Årsak	Løsning
Programtiden teller ikke ned. (På modeller med display) (*)	Timeren kan stoppe under vanninntak.	* Timerindikatoren vil ikke telle ned før produktet har tatt inn en tilstrekkelig vannmengde. Produktet vil vente til det er en tilstrekkelig mengde vann for å unngå dårlig vaskeresultat pga. manglende vann. Timerindikatoren vil gjenoppta nedtellingen etter dette.
	Timeren kan stoppe under oppvarmingstrinnet.	* Timerindikatoren vil ikke telle ned før produktet når den valgte temperaturen.
	Timeren kan stoppe under sentrifugeringstrinnet.	* Det automatiske deteksjonssystemet for ubalansert tøy kan være aktivert pga. feil fordeling av tøyet.
Programtiden teller ikke ned. (*)	Tøyet i maskinen er ujevnt fordelt.	* Det automatiske deteksjonssystemet for ubalansert tøy kan være aktivert pga. feil fordeling av tøyet.
Produktet bytter ikke til sentrifugestrinnet. (*)	Tøyet i maskinen er ujevnt fordelt.	* Det automatiske deteksjonssystemet for ubalansert tøy kan være aktivert pga. feil fordeling av tøyet.
	Produktet vil ikke sentrifugere hvis vannet ikke er tømt helt ut.	* Kontroller filteret og vannuttaksslangen.
	Det har dannet seg mye skum, og det automatiske systemet for absorbering av skum har blitt aktivert på grunn av bruk av for mye vaskemiddel.	* Bruk anbefalte mengder vaskemiddel.
Vaskeytelsen er dårlig: Vasken blir grå. (**)	Utilstrekkelig mengde vaskemiddel er brukt over lang tid.	* Bruk anbefalt mengde vaskemiddel som passer til vannets hardhet og vasken.
	Vaskingen er utført ved lave temperaturer i lang tid.	* Velg egnet temperatur for vasken som skal vaskes.
	Utilstrekkelig mengde vaskemiddel brukes med hardt vann.	* Hvis det brukes en utilstrekkelig mengde vaskemiddel med hardt vann, blir skitten sittende igjen på klærne slik at de blir grå over tid. Det er vanskelig å fjerne denne gråheten når den oppstår. Bruk anbefalt mengde vaskemiddel som passer til vannets hardhet og vasken.
	For mye vaskemiddel brukes.	* Bruk anbefalt mengde vaskemiddel som passer til vannets hardhet og vasken.
Vaskeytelsen er dårlig: Flekker forsvinner ikke, eller vasken blir ikke hvitere. (**)	Utilstrekkelig mengde vaskemiddel brukes.	* Bruk anbefalt mengde vaskemiddel som passer til vannets hardhet og vasken.
	For mye tøy i maskinen.	* Ikke overbelast produktet. Bruk de anbefalte mengdene i «Program- og forbrukstabell».
	Feil program og temperatur er valgt.	* Velg egnet program og temperatur for vasken som skal vaskes.
	Feil type vaskemiddel brukes.	* Bruk originalt vaskemiddel som passer til produktet.
	For mye vaskemiddel brukes.	* Tilsett vaskemiddel i riktig kammer. Ikke bland blekemiddel og vaskemiddel med hverandre.
Vaskeytelsen er dårlig: Oljeflekker vises på klesvasken. (**)	Regelmessig trommelrengjøring er ikke utført.	* Rengjør trommelen regelmessig. For denne fremgangsmåten, se «Rengjøre ileggsdøren og trommelen».
Vaskeytelsen er dårlig: Klærne lukter vondt. (**)	Lukter og bakterielag dannes på trommelen som en følge av kontinuerlig vask ved lavere temperaturer og/eller med korte programmer.	* La vaskemiddelskuffen og ileggsdøren stå på gløtt etter hver vask. Dermed kan det ikke dannes et fuktig miljø som gjør at bakterier trives på innsiden av maskinen.
Fargen på klærne falmer. (**)	For mye tøy ble lagt inn.	* Ikke overbelast produktet.
	Vaskemiddelet kan ha blitt fuktig.	* Oppbevar vaskemidler lukket i et fuktfritt miljø, og ikke utsett dem for høye temperaturer.
	En høyere temperatur er valgt.	* Velg riktig program og temperatur etter type og skittenhetsnivå på vasken.
Maskinen skyller ikke godt nok.	Mengden, merket og oppbevaringsforholdene for vaskemiddelet som brukes er ikke riktig.	* Bruk et vaskemiddel som passer til vaskemaskinen og tøyet. Oppbevar vaskemidler lukket i et fuktfritt miljø, og ikke utsett dem for høye temperaturer.
	Vaskemiddelet ble tilsatt i feil rom.	* Hvis vaskemiddel tilsettes i forvaskbeholderen, selv om forvask ikke velges, kan produktet ta inn dette vaskemiddelet under skylle- eller tøymyknertrinnet. Tilsett vaskemiddel i riktig kammer.
	Pumpefilteret er tilstoppet.	* Kontroller filteret.
	Vannuttaksslangen er bøyd.	* Kontroller vannuttaksslangen.

Problem	Årsak	Løsning
Vasken blir stiv etter vask. (**)	Utilstrekkelig mengde vaskemiddel brukes.	* Hvis vannets hardhet er høy, kan bruk av utilstrekkelig mengde vaskemiddel gjøre at vasken blir stiv over tid. Bruk egnet mengde vaskemiddel i henhold til vannets hardhet.
	Vaskemiddelet ble tilsatt i feil rom.	* Hvis vaskemiddel tilsettes i forvaskbeholderen, selv om forvask ikke velges, kan produktet ta inn dette vaskemiddelet under skylle- eller tøymyknertrinnet. Tilsatt vaskemiddel i riktig kammer.
	Vaskemiddelet ble blandet med tøymykneren.	* Ikke bland tøymykneren med vaskemiddelet. Vask og rengjør skuffen med varmt vann.
Klærne lukter ikke som tøymykneren. (**)	Vaskemiddelet ble tilsatt i feil rom.	* Hvis vaskemiddel tilsettes i forvaskbeholderen, selv om forvask ikke velges, kan produktet ta inn dette vaskemiddelet under skylle- eller tøymyknertrinnet. Vask og rengjør skuffen med varmt vann. Tilsatt vaskemiddel i riktig kammer.
	Vaskemiddelet ble blandet med tøymykneren.	* Ikke bland tøymykneren med vaskemiddelet. Vask og rengjør skuffen med varmt vann.
Opphoping av rester i vaskemiddelskuffen. (**)	Det ble tilsatt vaskemiddel i en våt skuff.	* Tørk vaskemiddelskuffen før du tilfører vaskemiddel.
	Vaskemiddelet har blitt fuktig.	* Oppbevar vaskemidler lukket i et fuktfritt miljø, og ikke utsett dem for høye temperaturer.
	Vantrykket er lavt.	* Kontroller vantrykket.
	Vaskemiddelet i hovedvaskkammeret kan ha blitt vått mens vannet til forvasken ble tatt inn. Hullene på vaskemiddelkammeret er blokkerte.	* Kontroller hullene og rengjør dem hvis de er tilstoppet.
	Det er et problem med vaskemiddelskuffens ventiler.	* Ring den autoriserte serviceagenten.
	Vaskemiddelet ble blandet med tøymykneren.	* Ikke bland tøymykneren med vaskemiddelet. Vask og rengjør skuffen med varmt vann.
	Regelmessig trommelrengjøring er ikke utført.	* Rengjør trommelen regelmessig. For denne fremgangsmåten, se «Rengjøre ileggsdøren og trommelen».
For mye skum dannes i produktet. (**)	Feil vaskemiddel brukes i vaskemaskinen.	* Bruk vaskemidler som passer til vaskemaskinen.
	For mye vaskemiddel brukes.	* Bare bruk tilstrekkelig mengde vaskemiddel.
	Vaskemiddelet er oppbevart under feil forhold.	* Oppbevar vaskemiddel på et lukket og tørt sted. Ikke oppbevar det på svært varme steder.
	Noen nettingplagg, som tyll, kan skumme mye på grunn av teksturen.	* Bruk mindre vaskemiddel for denne typen plagg.
	Vaskemiddelet ble tilsatt i feil rom.	* Tilsatt vaskemiddel i riktig kammer.
	Tøymykner tas for tidlig inn i produktet.	* Det kan være et problem i ventilene eller i vaskemiddelskuffen. Ring den autoriserte serviceagenten.
Skum flommer over i vaskemiddelskuffen.	For mye vaskemiddel er brukt.	* Bland én spiseskje tøymykner og ½ liter vann, og hell blandingen i hovedvaskkammeret i vaskemiddelskuffen.
		* Tilsatt vaskemiddel som egner seg for de programmene og de maksimale tøymengdene som er angitt i «Program- og forbrukstabell». Når du bruker ekstra kjemikalier (flekktjernere, blekemidler osv.), må du redusere mengden vaskemiddel.

Problem	Årsak	Løsning
Vasken forblir våt på slutten av programmet. (*)	Det har dannet seg mye skum, og det automatiske systemet for absorbering av skum har blitt aktivert på grunn av bruk av for mye vaskemiddel.	* Bruk anbefalte mengder vaskemiddel.
(*) Produktet går ikke til sentrifugeringstrinnet når vasken ikke er jevnt fordelt i trommelen, for å unngå skade på produktet og omgivelsene. Vasken må fordeles jevnt og sentrifugeres på nytt.		
(**) Regelmessig trommelrengjøring er ikke utført. Rengjør trommelen regelmessig. Se 4.4.2.		
	ADVARSEL: Hvis du ikke kan løse problemet selv om du følger instruksjonene i denne delen, kontakt forhandleren eller den autoriserte serviceteknikeren. Aldri forsøk på å reparere et defekt produkt selv.	

	ADVARSEL: Se delen «HomeWhiz» for relevant feilsøkinginformasjon.
--	--

GRUNDIG

Tvättmaskin

Bruksanvisning



GWN68P432



1 Allmänna säkerhetsanvisningar

I det här avsnittet finns säkerhetsanvisningar som hjälper dig att skydda dig från risk för personskada eller skada på egendom. Om du underlåter att följa de här anvisningarna blir garantin ogiltig.

1.1 Säkerhet för liv och egendom

- ▶ Placera aldrig produkten på en heltäckningsmatta. Annars kan luftflödet under maskinen orsaka att elektriska komponenter överhettas. Detta kan ge stora problem med produkten.
- ▶ Koppla ur produkten när den inte används.
- ▶ Se alltid till att installation och reparation utförs av ett behörigt serviceombud. Tillverkaren ska inte hållas ansvarig för skador som kan uppkomma på grund av processer som utförs av obehöriga.
- ▶ Vattentillförseln och dräneringsslangarna måste sitta fast ordentligt och förbli oskadda. Annars finns det risk för vattenläckage.
- ▶ Öppna aldrig luckan eller avlägsna filtret när det fortfarande finns vatten i trumman. Annars finns risk för översvämning och skada från hett vatten.
- ▶ Använd inte våld för att öppna den låsta luckan. Luckan öppnas omedelbart efter att tvättcykeln är avslutad. Om luckan inte öppnas tillämpar du de lösningar som föreskrivs för felet "Luckan kan inte öppnas." i avsnittet Felsökning. Om luckan öppnas med våld kan både luckan och låsmekanismen skadas.
- ▶ Använd tvättmedel, mjukmedel och andra tillsatser som passar för tvättmaskinen.
- ▶ Följ anvisningarna på textiliernas etiketter och på tvättmedelsförpackningen.

1.2 Barnsäkerhet

- ▶ Den här produkten kan användas av barn från 8 år och av personer vars fysiska, känslomässiga eller mentala förmåga inte är fullt utvecklad eller som saknar full erfarenhet och nödvändiga kunskaper under förutsättning att de övervakas eller utbildas i säker produktanvändning och de risker detta medför. Barn ska inte leka med produkten. Rengöring och underhåll får inte utföras av barn om de inte övervakas av någon. Barn under 3 år bör hållas borta om de inte är kontinuerligt övervakade.
- ▶ Förpackningsmaterial är farliga för barn. Förvara förpackningsmaterialen på en säker plats, oåtkomligt för barn.

- ▶ Elektriska produkter är farliga för barn. Håll barnen borta från produkten när den används. Låt dem inte leka med produkten. Använd barnlåsfunktionen för att förhindra att barn leker med produkten.
- ▶ Glöm inte att stänga luckan när du lämnar rummet där produkten är placerad.
- ▶ Förvara alla tvättmedel och tillsatser på en säker plats på avstånd från barn genom att stänga luckan till tvättmedelsfacket eller täta tvättmedelsförpackningen.

1.3 Elsäkerhet

- ▶ Om produkten är behäftad med fel ska den inte användas om den inte först repareras av ett behörigt serviceombud! Det finns risk för elektriska stötar!
- ▶ Produkten är utformad för att fortsätta fungera när strömmen kommer tillbaka efter ett eventuellt strömavbrott. Om du vill avbryta programmet, se avsnittet "Avbryta programmet".
- ▶ Anslut produkten till ett jordat uttag som är skyddat av en 16 A-säkring. Det är viktigt att du låter en elektriker utföra installationen. Vårt företag ska inte hållas ansvarigt för några skador som uppstår när produkten används utan jordning i enlighet med lokala föreskrifter.
- ▶ Tvätta aldrig produkten genom att spreja eller hälla vatten på den! Det finns risk för elektriska stötar!
- ▶ Rör aldrig elsladden med våta händer! Dra aldrig i kabeln när du ska koppla ur strömkällan. Tryck alltid på kontakten med ena handen och dra ut kontakten med den andra.
- ▶ Produkten måste kopplas ur under installation, underhåll, rengöring och reparation.
- ▶ Om strömkabeln skadas ska den bytas av tillverkaren, ett serviceombud eller en motsvarande behörig person (företrädesvis en elektriker) eller någon som har utsetts av importören, i syfte att undvika möjliga risker.

1.4 Säkerhet rörande heta ytor

	<p>Glaset i luckan blir mycket varmt vid tvättning i högre temperaturer. Låt därför inte barn röra vid luckans glas under tvätt.</p>
---	--

2 Viktiga instruktioner kring miljön

2.1 Efterlevnad av WEEE-direktivet

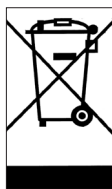

Den här produkten efterlever kraven enligt EU WEEE-direktivet (2012/19/EU). Den här produkten bär en klassificeringssymbol för elektriskt och elektroniskt avfall (WEEE). Den här produkten har tillverkats av högkvalitativa delar och material som kan återanvändas och är lämpliga för återvinning. Kasta inte produkten i hushållsavfallet i slutet av dess livslängd. Ta den till ett insamlingsställe för återvinning av elektrisk och elektronisk utrustning. Kontakta de lokala myndigheterna för att få information om dessa insamlingsställen.

Efterlevnad av RoHS-direktivet:

Produkten du har köpt uppfyller kraven enligt EU RoHS-direktivet (2011/65/EU). Den innehåller inte skadliga och förbjudna ämnen enligt specifikationerna i direktivet.

2.2 Förpackningsinformation

Förpackningsmaterialen till produkten tillverkas av återvinningsbara material i enlighet med våra nationella miljölagar. Kasta inte förpackningsmaterialen i hushållsavfallet eller med annat avfall. Ta förpackningsmaterialen till ett insamlingsställe som har tilldelats av lokala myndigheter.

3 Avsedd användning

- Den här produkten är avsedd för privat bruk. Den är inte avsedd för kommersiell användning och får inte användas för något annat syfte.
- Produkten kan endast användas för tvätt och sköljning av textilier med rätt märkning.
- Tillverkaren fråntar sig allt ansvar för fel som uppkommer till följd av felaktig användning eller transport.
- Under en 10 års period finns originaldelar tillgängliga för att maskinen ska fungera korrekt.
- Den här apparaten är avsedd att användas i hushåll och liknande applikationer som:
 - personalköksområden i butiker, kontor och andra arbetsmiljöer;
 - bondgårdar;
 - av kunder i hotell, motell och andra boendemiljöer;
 - bed and breakfast-liknande miljöer;
 - områden för gemensamt bruk i lägenheter eller tvättstugor.

4 Tekniska specifikationer

Leverantörsnamn eller varumärke	GRUNDIG
Modellnamn	GWN68P432
	7134145800
Viktförmåga (kg)	8
Maximal centrifugeringshastighet (rpm)	1400
Inbyggd	No
Höjd (cm)	84
Bredd (cm)	60
Djup (cm)	59
Enkelt vattenintag/dubbelt vattenintag	• / -
• Tillgänglig	
El-ingång (V/Hz)	230 V / 50Hz
Full ström (A)	10
Full effekt (W)	2200
Kod för huvudmodell	1211













































Modellinformationen som lagras i produkt databasen kan nås genom att gå in på följande webbplats och söka efter din modellidentifierare (*) som finns på energimärket.

<https://eprel.ec.europa.eu/>



WARNING: Förbrukningsvärden är applicerbara för fall där den trådlösa anslutningen är avslagen.

Symboltabell

4.1 Installation

- Kontakta närmaste auktoriserade serviceombud för installation av produkten.
- Förberedelse av plats och elektricitet, kravvatten och utloppsvatten på installationsplatsen är kundens ansvar.
- Se till att vatteninlopp och utloppsslangar, samt strömkabeln inte är vikta, snodda eller klämda när du trycker in produkten på plats efter installation eller rengöring.
- Låt installation och elektriska anslutningar av produkten göras av ett behörigt serviceombud. Tillverkaren ska inte hållas ansvarig för skador som kan uppkomma från processer som utförs av obehöriga personer.
- Före installationen ska du göra en visuell kontroll av produkten för att se om det finns några skador. Om så är fallet får den inte installeras. Skadade produkter utgör en risk för din säkerhet.

4.1.1 Lämplig installationsplats

- Placera produkten på en fast, plan och jämn yta. Placera inte enheten på en mjuk matta eller andra liknande ytor.
- Den totala vikten för tvättmaskinen och torktumlaren (med full last) när de är placerade ovanpå varandra blir ungefär 180 kg. Placera produkten på ett robust och plant golv som har tillräcklig kapacitet för att klara tyngden!
- Placera inte produkten på strömkabeln.
- Installera inte produkten på platser där temperaturen kan falla under 0°C.
- Det föreslås att en lucka lämnas på sidorna av maskinen för att reducera vibrationer och buller.
- På ett underlag med olika nivåer får du inte placera produkten intill en kant eller på en plattform.
- Placera inte värmekällor såsom spishällar, strykjärn, ugnar, etc. på tvättmaskinen och använd dem inte på produkten.

4.1.2 Avlägsna förpackningsmaterialet



Luta maskinen bakåt för att avlägsna förpackningsmaterialet. Avlägsna förpackningsmaterialet genom att dra i banden. Gör inte den här åtgärden ensam.

4.1.3 Öppna transportpärarna

- 1 Lossa bultarna med det medföljande verktyget, tills de rör sig fritt.
- 2 Avlägsna transportsäkerhetsbultarna genom att vrida dem.
- 3 Montera plastskydden (medföljer i en påse med bruksanvisningen) i hålen på panelens baksida.

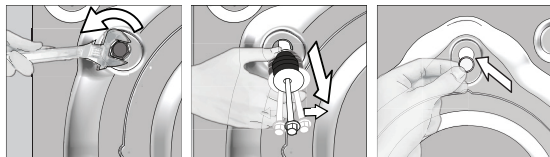

VAR FÖRSIKTIG! Ta bort transportbultarna innan tvättmaskinen ska användas! Annars kan produkten skadas.



Förvara säkerhetsbultarna på en säker plats för att återanvända dem när tvättmaskinen ska flyttas i framtiden.

Installera transportpärarna i omvänd ordning för borttagning.

Flytta aldrig enheten utan säkerhetsbultarna ordentligt monterade på plats.

4.1.4 Ansluta vatteninlopp



Vatteninloppets tryck måste ligga mellan 1 och 10 bar för att köra produkten (0.1 – 1 MPa). Det är i praktiken nödvändigt att ha 10-80 liter vatten från kranen per minut för att maskinen ska gå utan problem. Montera en tryckreducerande ventil om vattentrycket är högre.



VAR FÖRSIKTIG! Modeller med ett vatteninlopp får inte anslutas till varmvattenkranen. I ett sådant fall blir tvätten skadad eller så växlar produkten till skyddsäge och fungerar inte.

VAR FÖRSIKTIG! Använd inte gamla eller använda vatteninloppsslangar på den nya produkten. Det kan orsaka fläckar på tvätten.

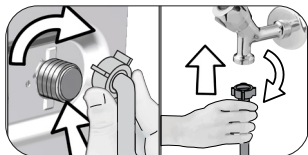

- 1 Dra åt slangmuttrarna för hand. Använd aldrig en skiftnyckel när du drar åt muttrarna.
- 2 När slanganslutningen slutförts ska du kontrollera om det finns läckageproblem genom att öppna kranarna helt. Om det uppstår några läckor ska du vrida av kranen och ta bort muttern. Dra åt muttern noggrant igen efter att du har kontrollerat tätningen. För att förhindra vattenläckage och därtill skador ska du hålla kranarna stängda när du inte använder produkten.

4.1.5 Ansluta dräneringsslangen till tömningen

- Anslut änden av dräneringsslangen direkt till avloppet.



VAR FÖRSIKTIG! Din slang kan svämma över om den släpper ur vattenutloppet. Dessutom finns det risk för avlagringar på grund av höga vattentemperaturer! För att förhindra sådana situationer och se till att maskinen tar in vatten och släpper ut det utan problem, ska du fixera dräneringsslangen säkert.

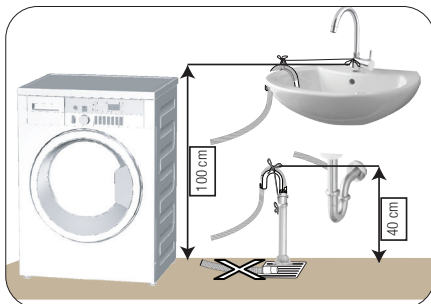

- Anslut dräneringsslangen till en lägsta höjd på 40 cm och en maximal höjd på 100 cm.
- Om slangen har lyfts efter att den har placerats på ett golv (mindre än 40 cm ovan jord) blir vattenutloppet svårare och tvätten kan vara våt när den är klar. Därför ska du följa de höjder som beskrivs på bilden.

- För att förhindra att smutsvatten flödar över i maskinen och möjliggöra enkel tömning, ska du inte låta slangänden sjunka ned i smutsvattnet eller föra in den längre in än 15 cm i utloppet. Om den är för lång ska den istället kapas.
- Slutet av slangen får inte böjas, ingen får kliva på den och den får inte vikas mellan utlopp och maskin.
- Om längden på slangen är för kort, ska du använda den med en originalförlängnings slang. Slangens längd får inte överstiga 3,2 meter. För att undvika läckage, ska anslutningen mellan förlängningsslangen och utlopps slangen på produkten sitta ihop ordentligt med en lämplig klämma, så att det inte uppstår några läckage.

4.1.6 Justera fötterna



VAR FÖRSIKTIG! För att säkerställa att maskinen går tyst och vibrationsfritt, måste den stå på en plan yta och vara balanserad. Balansera maskinen genom att justera fötterna. Annars kan produkten förflytta sig och orsaka problem med vibrationer och skada.

VAR FÖRSIKTIG! Använd inga verktyg för att lossa muttrarna. Annars kan de skadas.

- 1 Lossa muttrarna på fötterna för hand.
- 2 Justera fötterna tills produkten står plant och balanserat.
- 3 Dra åt alla låsmuttrar igen för hand.

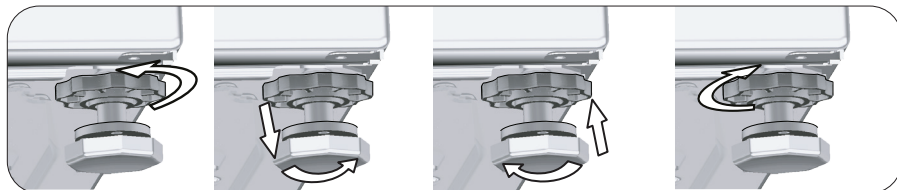

4.1.7 Elektrisk anslutning

Anslut produkten till ett jordat uttag som är skyddat av en 16 A säkring. Vårt företag ska inte hållas ansvarigt för några skador som uppstår när produkten används utan jordning i enlighet med lokala regler.

- Anslutningen skall efterleva nationell lagstiftning.
- Ledningarna för eluttagets krets måste vara tillräckliga för att uppfylla apparatens krav. Användning av en jordfelsbrytare (GFCI) rekommenderas.
- Strömkabelns kontakt måste vara lätt att komma åt efter installationen.
- Om det aktuella värdet för säkringen eller brytaren i huset är mindre än 16 Amp ska du se till att en behörig elektriker installerar en 16 Amp säkring.
- Spänningen som anges i avsnittet "Tekniska specifikationer" måste överensstämma med strömkällans spänning.
- Gör inga anslutningar via förlängningskablar eller förgreningskontakter.



VAR FÖRSIKTIG! Skadade strömkablar måste bytas ut av behöriga serviceombud.

4.1.8 Initial användning



Innan du börjar använda produkten ska du se till att alla förberedelser görs i enlighet med instruktionerna i avsnittet "Viktiga säkerhets- och miljöanvisningar" och "Installation".

För att förbereda produkten för tvätt, utför först åtgärden i programmet för trumrengöring. Om det här programmet inte är tillgängligt på din maskin ska du använda den metod som beskrivs i avsnitt 4.4.2.



Använd ett avlagringshämmande medel för tvättmaskinen.

Vatten kan ha blivit kvar i produkten på grund av kvalitetskontrollprocesser i produktionen. Det är inte skadligt för produkten.

4.2 Förberedelse

4.2.1 Sortera tvätten

- Sortera tvätten enligt typ av material, färg, smutsgrad och tillåten vattentemperatur vid val av program.
- Följ alltid instruktionerna som anges på tvättetiketterna.

4.2.2 Förbereda kläder för tvättning

- Tvätt med metalltillbehör, såsom bh, bälten och metallknappar kan skada maskinen. Ta bort metallklämmor eller tvätta kläderna genom att lägga dem i en tvättpåse eller ett kuddfodral.
- Ta ut alla föremål ur fickorna, såsom mynt, pennor och gem och vänd fickorna in och ut och borsta dem. Sådana föremål kan skada produkten eller orsaka problem med buller.
- Placera små kläder, exempelvis babysockar och nylonstrumpor i en tvättpåse eller ett kuddfodral.
- Placera gardiner i maskinen utan att trycka ihop dem. Ta bort gardintillbehör.
- Stäng dragkedjor, sy i lösa knappar och laga revor.
- Tvätta produkter med meddelandet "maskintvätt" eller "handtvätt" i enlighet med de program som finns.
- Tvätta inte kulörtvätt och vittvätt gemensamt. Nya, mörka bomullstyger avger mycket färg. Tvätta dem separat.
- Ingrodda fläckar måste behandlas på rätt sätt före tvätt. Om du är osäker ska du kontakta en kemtvätt.
- Använd bara färgmedel/färgändrare och avkalkningsmedel som passar för maskintvätt. Följ alltid instruktionerna på förpackningen.
- Tvätta byxor och fintvätt med insidan ut.
- Förvara ylleplagg som ska tvättas i frysen några timmar före tvätten. Det minskar noppbildning.
- Tvätt som utsatts för material som mjöl, damm, mjölkpulver etc måste skakas av innan de placeras i maskinen. Sådant damm och pulver kan lägga sig som lager invändigt i maskinen och orsaka skador.

4.2.3 Tips för energi- och vattenbesparing

Följande information hjälper dig att använda produkten på ett ekologiskt och energieffektivt och vattenbesparande sätt.

- Använd produkten med högsta tillåtna kapacitet enligt det program du har valt, men överbelasta den inte. Se "Program och förbrukningstabell".
- Följ alltid instruktionerna på tvättmedelsförpackningen.
- Tvätta lätt smutsad tvätt vid låga temperaturer.
- Använd snabbare program för mindre mängder lätt smutsad tvätt.
- Använd inte förtvätt och höga temperaturer för tvätt som inte är kraftigt smutsad eller fläckad.
- Om du planerar att torka tvätten i en torktumlare ska du välja högsta centrifugeringshastigheten under tvätten.
- Använd inte mer tvättmedel än den rekommenderad mängd som anges på förpackningen.

4.2.4 Fylla på tvätten

1. Öppna luckan.
2. Placera plaggen löst i maskinen.
- 3 Tryck till luckan ordentligt tills du hör ett låsljud. Kontrollera att inga föremål sitter fast i luckan. Luckan är låst när programmet körs. Dörrlåset öppnas omedelbart efter att tvättprogrammet är avslutat. Sedan kan du öppna luckan. Om luckan inte öppnas tillämpar du de lösningar som föreskrivs för felet "Luckan kan inte öppnas." i avsnittet Felsökning.

4.2.5 Rätt tvättvikt

Maximal tvättvikt beror på typen av tvätt, smutsgrad och vilket tvättprogram du vill använda. Maskinen justerar automatiskt mängden vatten enligt vikten för den ifyllda tvätten.



WARNING: Följ informationen i "Program- och förbrukningstabell". När den är överbelastad tappar maskinen tvättprestanda. Dessutom kan det uppstå problem med buller och vibrationer.

4.2.6 Använda tvättmedel och mjukmedel



Läs tillverkarens anvisningar på förpackningen noggrant och följ rekommenderade doseringsvärden vid användning av tvättmedel, mjukmedel, stärkelse, färg, blekmedel eller kalkborttagningsmedel. Använd måttsets om det finns tillgängligt.

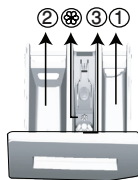

Tvättmedelsfacket består av tre delar:

- (1) för förtvätt
- (2) för huvudtvätt
- (3) för mjukmedel
- (☼) dessutom finns det en sifonbit i mjukmedelsfacket.

Tvättmedel, mjukmedel och andra rengöringsmedel

- Tillsätt tvätt- och mjukmedel innan du startar tvättmaskinen.
- Lämna inte tvättmedelsbehållaren öppen under tiden tvättprogrammet pågår!
- När du använder ett program utan förtvätt, ska du inte placera något tvättmedel i förtvättmedelfacket (facknr. "1").
- När du använder ett program med förtvätt ska du inte placera något flytande tvättmedel i förtvättmedelfacket (facknr. "1").
- Välj inget program med förtvätt om du använder en tvättmedelspåse. Placera tvättmedelspåsen direkt bland tvätten i maskinen.
- Om du använder flytande tvättmedel ska du inte glömma bort att placera tvättmedelskoppen i huvudtvättfacket (fack nr. "2").

Välja tvättmedelstyp

Typen av tvättmedel som ska användas beror på tvättprogrammet, samt typen och färgen på materialet.

- Använd olika tvättmedel för kulör och vittvätt.
- Tvätta fintvätt med speciella tvättmedel (flytande tvättmedel, ylletvättmedel etc.) som passar för ömtåliga kläder, samt vid rekommenderade temperaturer.
- När du tvättar mörka kläder och filter rekommenderar vi att du använder flytande tvättmedel.
- Tvätta ylle med det rekommenderade programmet, och med speciellt tvättmedel som har tillverkats för ylle.
- Läs programbeskrivningsdelen för det föreslagna programmet för olika textilier.
- Alla rekommendationer om tvättmedel är giltiga för valbara temperaturområden för program.



WARNING: Använd endast rengöringsmedel som tillverkas speciellt för tvättmaskiner.

WARNING: Använd inte tvålpulver.

Justera tvättmedelsmängden

Mängden tvättmedel beror på mängden tvätt, smutsgrad och vattnets hårdhet.

- Överskrid inte mängden, eftersom för stora kvantiteter leder till för mycket skum, dålig sköljning, dålig ekonomi och större påverkan på miljön.
- Använd mindre mängder tvättmedel för mindre mängder tvätt eller lätt smutsade kläder.

Använd mjukmedel

Häll i mjukmedel i mjukmedelsfacket för tvättmedel.

- Överskrid inte indikeringen (>max<) i mjukmedelsfacket.
- Om mjukmedlet har tjocknat kan du spä det med lite vatten innan du håller det i tvättmedelsfacket.



WARNING: Använd inte flytande tvättmedel eller andra rengöringsmedel än mjukmedel som tillverkats för tvättmaskiner för att mjukgöra kläder.

Använda flytande tvättmedel

Om produkten innehåller en kopp för flytande tvättmedel:

- Häll i flytande tvättmedel i fack nummer "2".
- Om det flytande tvättmedlet har tjocknat kan du spä det med lite vatten innan du håller det i tvättmedelsfacket.

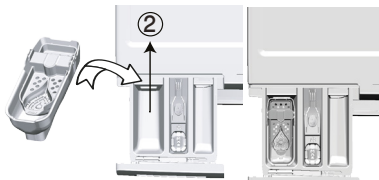

Om produkten är utrustad med ett fack för flytande tvättmedel:

- Om du vill använda flytande tvättmedel drar du apparaten mot dig. Delen som faller ner fungerar som en barriär för det flytande tvättmedlet.
- Gör rent apparaten med vatten vid behov när den sitter på plats eller genom att ta bort den.
- Om du använder pulvertvättmedel måste apparaten vara säkrad i det översta läget.

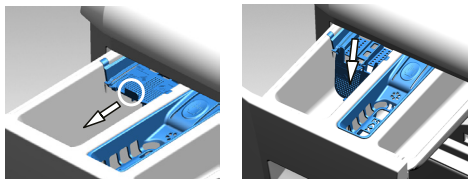

Om produkten inte innehåller en kopp för flytande tvättmedel:

- Använd inte flytande tvättmedel för förtvätt i ett program med förtvätt.
- Flytande tvättmedel fläckar dina kläder när det används med funktionen "Sluttid" för en senarelagd start. Om du ska använda funktionen för Sluttid ska du inte använda flytande tvättmedel.

Använd gelé- och tabletttvättmedel

- Om gelétvättmedlet har en flytande tjocklek och maskinen inte har någon behållare för specialtvättmedel håller du gelétvättmedlet i huvudtvättmedelsfacket under första vattenintaget. Om produkten har ett fack för flytande tvättmedel ska du fylla på tvättmedel i den här behållaren innan du startar programmet.
- Om gelén är för tjock eller ligger inpackslad i en tablett ska du lägga det direkt i trumman före tvätten.
- Placera tabletter i huvudfacket för tvättmedel (fack nr. "2") eller direkt i trumman före tvätt.

Använda stärkningsmedel

- Tillsätt flytande stärkelse, pulverstärkelse eller textulfärg i mjukmedelsfacket.
- Använd inte mjukmedel och stärkelse tillsammans i tvättprogrammet.
- Torka av produktens insida med en fuktig och ren trasa efter att du har använt stärkningsmedel.

Använda avlagringshämmande medel

- När det behövs ska du använda avlagringshämmande medel som har tillverkats specifikt för tvättmaskiner.

Använda blekmedel

- Välj ett program med förtvätt och tillsätt blekmedel i början av förtvätten. Häll aldrig i tvättmedel i facket för förtvätt. Som alternativ kan du välja ett program med extra sköljning och tillsätta blekmedel under tiden produkten tar in vatten från tvättmedelsfacket under första sköljsteget.
- Använd inte blekmedel och sköljmedel genom att blanda dem.
- Använd en liten mängd (ca 50 ml) blekmedel och skölj kläderna väl, eftersom det kan irritera huden.
- Häll inte blekmedel direkt på tvätten.
- Använd inte blekmedel med kulörtvätt.
- Vid användning av syrebaserat blekmedel ska du välja ett program som tvättar i låg temperatur.
- Syrebaserat blekmedel kan användas tillsammans med tvättmedel. Om blekmedlet inte har samma tjocklek som tvättmedlet ska du dock först hålla tvättmedlet i fack nr "2" i tvättmedelsfacket och vänta tills tvättmedlet flödar när maskinen tar in vatten. Tillsätt blekmedel i samma fack medan maskinen fortfarande tar in vatten.

4.2.7 Tips för effektiv tvättning

		Kläder			
		Ljusa färger och vittvätt	Färger	Mörka/svarta färger	Fintvätt/ylle/silke
		(Rekommenderad temperatur baserat på smutsgrad: 40-90 °C)	(Rekommenderad temperatur baserat på smutsgrad: kallt - 40 °C)	(Rekommenderad temperatur baserat på smutsgrad: kallt - 40 °C)	(Rekommenderad temperatur baserat på smutsgrad: kallt - 30 °C)
Smutsgrad	Kraftigt smutsad (olika fläckar, exempelvis gräs, kaffe, frukt och blod.)	Det kan vara nödvändigt att använda fläckborttagning eller förtvätt för att få bort fläckar. Pulvertvättmedel och flytande tvättmedel som rekommenderas för vittvätt kan användas i rekommenderade doser för kraftigt smutsade kläder. Vi rekommenderar att du använder pulvertvättmedel för att få bort lera och smutsfläckar och fläckar som är känsliga för blekmedel.	Pulvertvättmedel och flytande tvättmedel som rekommenderas för kulörtvätt kan användas i rekommenderade doser för kraftigt smutsade kläder. Vi rekommenderar att du använder pulvertvättmedel för att få bort lera och smutsfläckar och fläckar som är känsliga för blekmedel. Tvättmedel som inte innehåller blekmedel ska användas.	Flytande tvättmedel som rekommenderas för kulörtvätt och mörka färger kan användas i rekommenderade doser för kraftigt smutsade kläder.	Det är lämpligt att använda flytande tvättmedel för fintvätt. Ylle och silke måste tvättas med speciella ylltvättmedel.
	Normalt smutsad (Exempelvis fläckar på krage och manschetter)	Pulvertvättmedel och flytande tvättmedel som rekommenderas för vittvätt kan användas i rekommenderade doser för normalt smutsade kläder.	Pulvertvättmedel och flytande tvättmedel som rekommenderas för kulörtvätt kan användas i rekommenderade doser för normalt smutsade kläder. Tvättmedel som inte innehåller blekmedel ska användas.	Flytande tvättmedel som rekommenderas för kulörtvätt och mörka färger kan användas i rekommenderade doser för normalt smutsade kläder.	Det är lämpligt att använda flytande tvättmedel för fintvätt. Ylle och silke måste tvättas med speciella ylltvättmedel.
	Lätt smutsad (Inga synliga fläckar finns).	Pulvertvättmedel och flytande tvättmedel som rekommenderas för vittvätt kan användas i rekommenderade doser för lätt smutsade kläder.	Pulvertvättmedel och flytande tvättmedel som rekommenderas för kulörtvätt kan användas i rekommenderade doser för lätt smutsade kläder. Tvättmedel som inte innehåller blekmedel ska användas.	Flytande tvättmedel som rekommenderas för kulörtvätt och mörka färger kan användas i rekommenderade doser för lätt smutsade kläder.	Det är lämpligt att använda flytande tvättmedel för fintvätt. Ylle och silke måste tvättas med speciella ylltvättmedel.

4.2.8 Visad programtid

Du kan se tvättiden för programmet du har valt på maskinens display medan du väljer ett program. Beroende på mängden tvätt som du har lastat i maskinen justeras skumning, obalanserade lastförhållanden, fluktuationer i strömförsörjning, vattentryck och programinställningar samt programmets varaktighet medan programmet körs.

SPECIALFALL: Vid programmets start av bomulls- och bomullsekoprogrammet visar displayen varaktigheten av halv last som är det vanligaste. Sedan programmet startats detekteras den faktiska lasten av maskinen inom 20-25 minuter. Om den detekterade lasten är större än halv maskin justeras tvättprogrammet i enlighet med detta och programmets varaktighet ökas automatiskt. Du kan följa den här ändringen på displayen.

4.3 Användning av produkten

4.3.1 Kontrollpanel

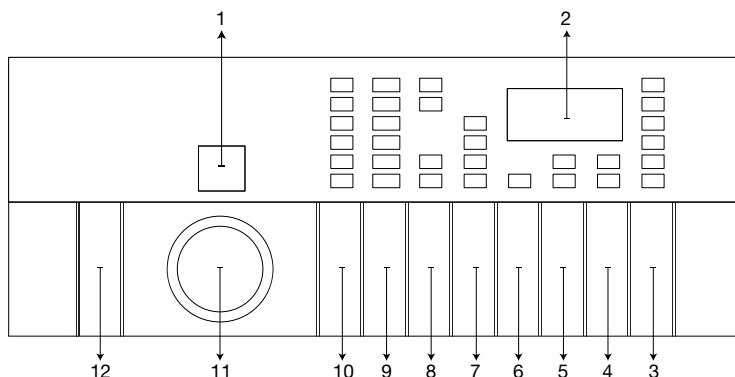

- | | |
|--|---|
| 1 - Programvalsvision | 7 - Hjälpfunktionsknapp 2 |
| 2 - Visning av varaktighetsinformation | 8 - Hjälpfunktionsknapp 1 (fjärrkontrollknapp) |
| 3 - Knappen Start / Paus | 9 - Knapp för justering av centrifugeringshastighet |
| 4 - Fördröjd startknapp | 10 - Temperaturjusteringsknapp |
| 5 - Hjälpfunktionsknapp 4 | 11 - Programvalsknapp |
| 6 - Hjälpfunktionsknapp 3 | 12 - På-/Av-knapp |

4.3.2 Displaysymboler

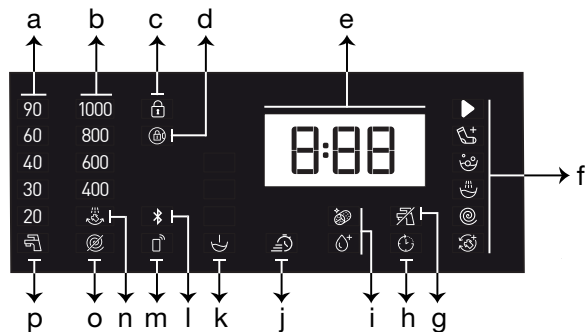

- | | |
|---------------------------------------|---------------------------------------|
| a- Temperaturindikator | i- Hjälpfunktionsindikatorer 3 |
| b- Centrifugeringshastighetsindikator | j- Hjälpfunktionsindikator 2 |
| c- Symbol för barnlås aktiverat | k- Hjälpfunktionsindikator 1 |
| d- Symbol för dörrlås aktiverat | l- Indikator för trådlös anslutning |
| e- Information om varaktighet | m- Fjärrkontrollindikator |
| f- Programuppföljningsindikator | n- Indikator för fördröjd sköljning |
| g- Indikator för inget vatten | o- Indikator för ingen centrifugering |
| h- Indikator för senarelagd start | p- Indikator för kallt vatten |



Bilderna som används i detta avsnitt för att beskriva produkten är schematiska och kanske inte överensstämmer exakt med den faktiska produkten.

4.3.3 Program och förbrukningstabell

SV					Hjälpfunktioner					
Program (°C)		Vikt (kg)	Vattenförbrukning (l)	Energiförbrukning (kWh)	Maxhastighet	Ånga	Snabbvätt	Förtvätt	Antiskrymning+	Valbart temperaturintervall °C
Bomull vit/kulör	90	8	90	2,20	1400	•	•	•	•	Kallt-90
	60	8	90	1,60	1400	•	•	•	•	Kallt-90
	40	8	85	0,90	1400	•	•	•	•	Kallt-90
Eco 40-60	40 ***	8	54	1,019	1400					40-60
	40 **, ***	4	39,5	0,579	1400					40-60
	40 ***	2	28	0,227	1400					40-60
	60 **	8	53	1,022	1400					40-60
	60 **	4	38,4	0,610	1400					40-60
Syntet	60	3	66	1,25	1200	•	•	•	•	Kallt-60
	40	3	64	0,80	1200	•	•	•	•	Kallt-60
Mini 14'	90	8	58	1,90	1400	•	•		•	Kallt-90
	60	8	58	1,10	1400	•	•		•	Kallt-90
	30	8	58	0,20	1400	•	•		•	Kallt-90
Mini 14' + Snabbvätt	30	2	38	0,15	1400	•	•		•	Kallt-90
Ylle	40	1,5	55	0,50	1200					Kallt-40
Ömtåligt	40	3,5	50	0,72	800					Kallt-40
Skjortor	60	3	63	1,60	800	•	•	•	•	Kallt-60
Underkläder	30	1	70	0,30	600					Kallt-30
Mörka Textiler / Jeans	40	3,5	75	0,80	1200	•	•	•	•	Kallt-40
Utomhus / Idrottskläder	40	3,5	80	0,55	1200			•		Kallt-40
Fläckar	60	4	70	1,70	1400		•	•		30-60
Dunplagg	40	2	85	1,50	1000	•				Kallt-60
Hygien+	60	8	115	2,75	1400	*				20-90
Trumrengöring	90	-	70	2,15	600	*				90
Nedladdade Program *****										
Gardiner	40	2	80	0,75	800			•		Kallt-40
Mjuka leksaker	40	1	65	0,72	600					Kallt-40
Mix	40	3,5	70	0,85	800	•	•	•	•	Kallt-40
Handduk	60	2	100	1,20	1000	•				Kallt-60

• : Valbar.

* : Väljs automatiskt, kan inte avbrytas.

** : Eco 40-60 (<40><60>) är testprogrammet i enlighet med EN 60456:2016 och energimärkning med kommissionens delegerade förordning (EU) 1061/2010)

*** : Eco 40-60 med 40 °C temperaturval är testprogrammet i enlighet med EN 60456:2016/prA:2020 energimärkning med kommissionens delegerade förordning (EU) 2019/2014

***** : Dessa program kan användas med HomeWhiz-applikationen. Energiförbrukningen kan öka med anslutning.

- : Se programbeskrivningen för maximal tvätt.



Hjälpfunktionerna i tabellen kan skilja sig åt beroende på maskinmodell.

Vatten och energiförbrukning kan variera beroende på ändringar i vattentryck, vattnets hårdhet och temperatur, omgivande temperatur, typ och tvättmängd, val av hjälpfunktioner och centrifugeringshastighet och ändringar i elektrisk huvudspänning.

Du kan se tvättiden för programmet du har valt på maskinens display medan du väljer ett program. Beroende på hur mycket tvätt du har lastat in i maskinen kan det finnas en skillnad på 1 till 1.5 timmar mellan den tid som visas på displayen och tvättprogrammets faktiska varaktighet. Varaktigheten korrigeras automatiskt efter det att tvättprogrammet har startat.

Valbarheten för hjälpfunktioner kan ändras via tillverkare. Nya valmodeller kan läggas till, eller så kan de befintliga kan tas bort." "Centrifugeringshastigheten för maskinen kan variera med program, däremot får den här hastigheten inte överskrida maxcentrifugeringshastigheten för din maskin."

Välj alltid lägsta temperatur som krävs. Det effektivaste program angående energiförbrukning är vanligtvis de, som fungerar med lägre temperaturer och längre tid.

Ljud och kvarvarande fuktighetsgrad påverkas av centrifugeringshastigheten: ju högre centrifugeringshastighet, desto högre ljud och lägre fuktighetsgrad.

Förbrukningsvärden (SV)

	Temperaturval (°C)	Centrifugeringshastighet (rpm)	Kapacitet (kg)	Programvaraktighet (t:mm)	Energiförbrukning (kWh/cykel)	Vattenförbrukning (l/cykel)	Tvätttemperatur (°C)	Återstående fuktinnehåll (%)
Eco 40-60	40	1400	8	03:38	1,019	54	41	53
	40	1400	4	02:47	0,579	39,5	35	53
	40	1400	2	02:47	0,227	28	22	53
Bomull vit/kulör	20	1400	8	03:40	0,600	85	20	53
Bomull vit/kulör	60	1400	8	03:40	1,600	90	60	53
Syntet	40	1200	3	02:25	0,800	64	40	40
Mini 14'	30	1400	8	00:28	0,200	58	23	62

4.3.4 Urval av program

- Välj det program som passar för mängd och smutsgrad för tvätten i enlighet med "Program- och förbrukningstabellen" nedan.



Programmen är begränsade till den högsta centrifugeringshastigheten som är lämplig för en viss typ av kläder.

När du väljer ett program ska du alltid beakta typ av material, färg, smutsgrad och tillåten vattentemperatur.

- Använd **ratten** i programval för att välja önskat program.

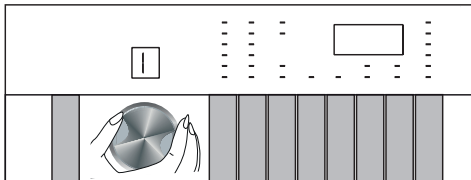

4.3.5 Program

• Eco 40-60

Eco 40-60 programmet är avsedd för tvättning av normalt smutsad bomullstvätt, som kan tvättas i 40 °C eller 60 °C grader, tillsammans i samma program, och att detta program används till att avgöra överensstämmelse med EU-ecodesign reglerna.

Trots att programmet är längre än alla övriga är besparingarna av energi och vatten mycket stora. Den faktiska vattentemperaturen kan skilja sig från det som anges i tvättemperaturen. När maskinen fylls med denna tvätt (t ex. ½ kapaciteten eller mindre), förkortas programtiderna automatiskt. Energi- och vattenförbrukningen sjunker i detta fall.

• Bomull vit/kulör

Använd detta program för att tvätta tålig bomullstvätt (lakan, sänglinne, handdukar, badrockar, underkläder osv.). När du trycker på snabbtvättsfunktionsknappen blir programmets varaktighet betydligt kortare men effektiv tvättning säkerställs tack vare intensiva tvättrörelser. Om snabbtvättfunktionen inte är vald, garanteras överlägsen tvätt- och torkprestanda för hårt smutsad tvätt.

• Syntet

Du kan använda detta program för att tvätta t-shirts, syntetic / bomull blandning tyger osv. Programmets varaktighet är betydligt kortare och effektiva tvättprestanda säkerställs. Om snabbtvättfunktionen inte är vald, garanteras överlägsen tvätt- och sköljprestanda för hårt smutsad tvätt.

• Ylle

Använd det här programmet för att tvätta dina yllekädder. Välj lämplig temperatur som passar för dina kläder. Din tvätt kommer att tvättas med mycket försiktiga rörelser för att undvika skador.

• Hygien+

Genom att applicera ångsteget i början av programmet säkerställs att marken lätt mjukas upp.

Använd detta program för tvätt som kräver anti-allergisk, hygienisk och intensiv tvätt vid hög temperatur under lång tid, såsom babykläder, sänglakan, sänglinne, underkläder och liknande bomullsartiklar. En hög hygiennivå garanteras tack vare ångbehandlingssteget före programmet, lång uppvärmning och ett ytterligare sköljsteg.

• Programmet har testats av "The British Allergy Foundation – Allergy UK" medan temperaturen var 60 °C, och effektiviteten i fråga om att eliminera bakterier och mögel samt allergener intygades.



Allergy UK är varumärket för The British Allergy Foundation. Godkännandet har framtagits som vägledning för personer som önskar information om produkten på ett betydande sätt minskar mängden allergener i miljön som den är installerad i eller om den begränsar/ minskar/elimineras allergener. Syftet är att tillhandahålla bevis för att produkten har testats vetenskapligt eller granskats för att tillhandahålla mätbara resultat.

• Dunplagg

Använd detta program för att tvätta kappor, västar, jackor etc som bär märkningen "maskintvätt". Tack vare speciella centrifugeringsprofiler säkerställs att vattnet når luftgapen mellan fjädrarna.

• Centrifug.+Utpumpn.

Använd detta program för att avlägsna vattnet på kläderna/i maskinen.

• Sköljning

Det här programmet används när du vill skölja eller stärka separat.

• Gardiner

Använd det här programmet för att tvätta tyll och gardiner. Eftersom den flätade strukturen orsakar mycket skumbildning ska du placera en liten mängd tvättmedel i huvudfacket för tvättmedel. Tack vare den särskilda centrifugeringsprofilen i programmet skrynklas tyll och gardiner mindre. Överbelasta inte maskinen för att undvika skador på gardiner.



För detta program rekommenderar vi att du använder särskilda tvättmedel som produceras för gardiner, och placerar det i pulvertvättmedelsfacket.

• Skjortor

Du kan använda det här programmet för att tvätta skjortor som är tillverkade av bomull, syntet och syntetblandade material. Detta program säkerställer att dina kläder skrynklas mindre. När snabbtvättfunktionen väljs används en förbehandlingsalgoritm.

• Applicera förbehandlingsmedlet på dina kläder direkt eller lägg till det tillsammans med tvättmedel då maskinen börjar ta vatten från facket för pulvertvättmedel. På det här sättet kommer det att ta dig mycket kortare för att få prestanda som du normalt skulle få med en vanlig tvättcykel. Dina skjortors livslängd kommer att öka.

• Mini 14'

Använd det här programmet för att tvätta lätt smutsade bomullskläder på kort tid. Programtiden kan minskas med upp till 14 minuter när snabbtvättfunktionen är vald. När snabbtvättfunktionen är vald kan max 2 (två) kg tvätt tvättas.

• Mörka Textilier / Jeans

Använd detta program för att skona färgen på dina mörka kläder eller jeans. Detta program ger hög effektivitet vid tvättning tack vare speciella trumrörelser, även vid låga temperaturer. Det rekommenderas att använda flytande tvättmedel eller yllschampo för mörkfärgad tvätt. Tvätta inte ömtålig tvätt som innehåller ylle etc med detta program.

• Mix

Du kan använda detta program för att tvätta bomull och syntet tillsammans utan att du behöver sortera dem.

• Ömtåligt

Detta program kan användas för att tvätta ömtålig tvätt, som till exempel bomulls/syntetmix, stickade kläder eller sockor. Tvättrörelserna i detta program är mer försiktiga. Ställ in temperaturen på 20 grader eller använd alternativet kalltvätt för kläder vars färg du vill bevara.

• Underkläder

Du kan använda det här programmet för att tvätta ömtåliga plagg eller damunderkläder där handtvätt rekommenderas. Små mängder tvätt måste tvättas i en tvättpåse. Spännen och knappar måste knäppas och kläder med dragkedja måste stängas.

• Utomhus / Idrottskläder

Använd detta program för att tvätta friluftssportkläder som innehåller bomull/syntetmix, liksom vattentäta kläder som till exempel goretex. Detta program tvättar försiktigt tack vare de speciella roterande rörelserna.

• Fläckar

Maskinen har ett specialprogram för fläckar som möjliggör borttagning av olika typer av fläckar på effektivast möjliga sätt. Använd bara det här programmet för hållbar, tvättäkta bomullstvätt. Tvätta inte fintvätt och infärgade plagg och tvätt i det här programmet. Före tvätt ska tvättetiketter kontrolleras (rekommenderas för bomullsskjortor, byxor, shorts, t-shirts, babykläder, pyjamas, förkläden, dukar, sängkläder, duntäcken, lakan, örngott, badhanddukar, sockor, bomullsunderkläder som passar för tvätt i hög temperatur och längre tid). Du kan använda automatiskt fläckprogram för att tvätta 24 typer av fläckar indelade i tre olika grupper som kan väljas med inställningsknappen "Snabbtvätt". Nedan hittar du nedsmutsningsgrupperna som kan väljas med inställningsknappen "Snabbtvätt". Beroende på vald fläcktyp modifieras ett specialprogram där blöttägningslängd, tvätttryck, tvätt- och sköljlängd ändras.

Nedan hittar du nedsmutsningsgrupperna som kan väljas med inställningsknappen "Snabbtvätt".

När "Quick Wash" inte är valt	När knappen "Snabbtvätt" trycks in en gång	När knappen "Snabbtvätt" trycks in två gånger
Svett	Blod	Te
Smuts på kragen	Choklad	Kaffe
Måltid	Pudding	Fruktjuice
Majonnäs	Gräs	Ketchup
Salladsdressing	Lera	Rödvin
Makeup	Ägg	Stärkelse
Maskinolja	Smör	Sylt
Barnmat	Curry	Kol

- Välj fläckborttagningsprogram.
- Hitta den typ av fläck som du vill ta bort i fläckgrupperna ovan och välj motsvarande grupp med snabbhjälpfunktionsknappen.
- Läs tvättetiketterna på kläderna noggrant och se till att den temperatur och centrifugeringshastighet som har valts är lämplig.

• Nedladdade program

Det här är ett specialprogram som låter dig hämta olika program när du vill. Vid starten finns ett program som du kan se med HomeWhiz-applikationen som standard. Du kan emellertid använda HomeWhiz-applikationen för att välja ett program från den fördefinierade programuppsättningen och sedan ändra det.



Om du vill använda funktionerna HomeWhiz och fjärrkontroll måste du välja Ladda ner program. 4.3.15 Se avsnittet HomeWhiz och fjärrkontrollfunktion för mer information.

• Mjuka leksaker

Ömtåliga textilier i mjuka leksaker måste tvättas med programmet för ömtålig tvätt, beroende på fibrer och accessoarer i dem. Mjuka leksaker -programmet skyddar leksaken under tvättcykeln, tack vare dess lätta tvättrörelser och centrifugeringsprofil. Det rekommenderas att använda flytande tvättmedel.



Ömtåliga leksaker med hårda ytor bör inte tvättas under några förhållanden.

Leksaker bör inte tvättas tillsammans med annan tvätt eftersom de kan skada kläder.

• Handduk

Använd det här programmet för att tvätta hållbar bomullstvätt som exempelvis handdukar. Lägg i handdukarna i maskinen och placera dem så att de inte kommer i kontakt med bälgan eller glaset.

4.3.6 Temperaturval

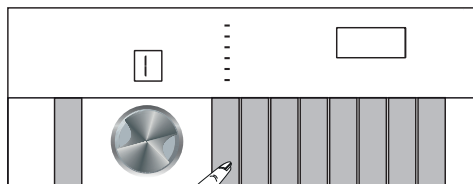

När ett nytt program väljs visas den förväntade temperaturen för programmen på temperaturindikatorn. Det är möjligt att rekommenderat temperaturvärde inte är den maximala temperaturen som kan väljas för det aktuella programmet.

Tryck på **temperaturjusteringsknappen** för att ändra temperaturen. Temperaturen minskar gradvis.



Ingen ändring kan göras i programmen där temperaturjusteringar inte tillåts.

Du kan också ändra temperaturen efter att tvättcykeln har startat. Detta kan göras om tvättstegen tillåter det. Om de inte tillåter det kan du inte göra det.

4.3.7 Val av centrifugeringshastighet

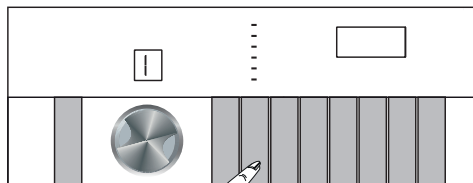



När ett nytt program väljs visas den maximala centrifugering hastigheten på **centrifugering** hastighetsindikatorn.



Det är möjligt att rekommenderat centrifugeringsvärde inte är den maximala centrifugeringshastigheten som kan väljas för det aktuella programmet.

Tryck på **centrifugeringshastighetsinställningsknappen** to för att ändra centrifugeringshastigheten. Centrifugeringshastigheten minskar gradvis.

Sedan, beroende på produktens modell, "Skölj håll"  och "Ingen spin"  alternativ visas på displayen. Om du inte vill plocka ur kläderna omedelbart efter programmets slut, kan du använda **funktionen för fördröjd sköljning** för att låta tvätten ligga kvar i det sistasköljvattnet för att förhindra att kläderna blir skrynkliga när det inte finns något vatten i maskinen.

Med den här funktionen ligger tvätten kvar i sista sköljvattnet.

Om du vill centrifugera tvätten efter funktionen Fördr. Skölj.:

- Justera **Rotationshastigheten**.

- Tryck på **Start/Paus**. Programmet återupptas. Maskinen tömmer först ut vattnet och centrifugerar kläderna.

Om du vill tömma vattnet i slutet av programmet utan att snurra kan du använda **Ingen rotation** funktion.



Ingen ändring kan göras i programmen där centrifugeringshastighet inte tillåts.

Om tvättstegen tillåter det, kan du ändra centrifugeringshastigheten efter att tvättcykeln har startat. Om de inte tillåter det kan du inte göra det.

Fördröjd sköljning

Om du inte vill plocka ur kläderna omedelbart efter programmets slut, kan du använda funktionen för fördröjd sköljning för att låta tvätten ligga kvar i det sistasköljvattnet för att förhindra att kläderna blir skrynkliga när det inte finns något vatten i maskinen. Efter denna procedur, om du vill tömma ut vattnet utan att centrifugera tvätten, tryck på Start/Paus. Då återupptas programmet där det stannade, det tömmer ut vattnet och avslutas. Om du vill centrifugera tvätten justerar du centrifugeringshastigheten och trycker på Start/Paus. Programmet återupptas. Vattnet töms ut, tvätten centrifugeras och programmet avslutas.

4.3.8 Val av hjälpfunktion

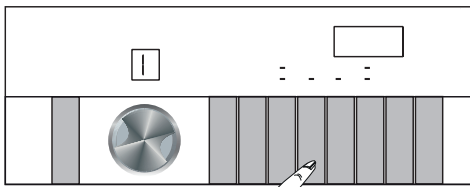

Välj önskade hjälpfunktioner innan du startar programmet. När ett program har valts kommer symboler för de hjälpfunktioner som har valts att tändas.



Om du trycker på knappen till en hjälpfunktion som inte kan användas tillsammans med det aktuella programmet kommer du att höra en varningssignal från maskinen.

Dessutom kan du även välja eller avbryta hjälpfunktioner som passar det program som körs efter att tvättcykeln startats. Om tvättprogrammet har nått en punkt där ingen hjälpfunktion kan väljas ges en ljudvarning.



Vissa funktioner kan inte väljas tillsammans. Om en andra hjälpfunktion står i konflikt med den första väljs innan maskinen startar avbryts den först valda funktionen och den andra hjälpfunktionen blir aktiv.

En hjälpfunktion som inte är kompatibel med programmet kan inte väljas. (Se "Program- och förbrukningstabell")

Vissa program har hjälpfunktioner som måste användas med det valda programmet. De här funktionerna kan inte avbrytas.

4.3.8.1. Hjälpfunktioner

• Förtvätt

Förtvätt behövs endast användas till mycket nersmutsade plagg. Om du inte använder förtvätt sparar du energi, vatten, tvättmedel och tid.

• Snabbtvätt

När den här funktionen är vald körs de berörda programmen på 50 % kortare tid.

Tack vare de optimerade tvättstegen, hög mekanisk aktivitet och optimal vattenförbrukning, hög tvättprestanda uppnås trots den reducerade varaktigheten.

• Ånga

Använd detta program för att minska skrynklor och förkorta stryktider för mindre mängder bomull, syntet eller blandade kläder som inte är fläckade.

• Fjärrkontroll

Du kan använda den här hjälpfunktionen för att ansluta produkten till smarta enheter. Detaljerad information hittar du i 4.3.15 HomeWhiz och fjärrkontrollfunktioner.

• Specialiserat program

Den här hjälpfunktionen kan endast användas för bomulls- och syntetprogram med HomeWhiz-applikationen. När den här hjälpfunktionen är aktiverad kan du lägga till upp till fyra extra sköljningssteg i programmet. Du kan välja och använda en del hjälpfunktioner även om de inte kan hittas i produkten. Du kan öka och minska tiden för bomulls- och syntetprogrammen inom ett säkert intervall.



När hjälpfunktionen för Anpassat program är vald kommer tvättprestanda och energiförbrukning att skilja sig från det angivna värdet.

4.3.8.2 Funktioner/program som valts genom att trycka på funktionstangenterna i tre sekunder

• Trumrengöring 3"

Håll hjälp funktionsknapp 4 intryckt i tre 3 sekunder för att välja det här programmet. Använd det här programmet med jämna mellanrum (1-2 månad) för att rengöra trumman och garantera att önskad hygien upprätthålls. Ånga används före programmet för att mjuka upp eventuella avlagringar i trumman. Kör programmet när maskinen är helt tom. För bättre resultat kan du hålla i kalkborttagning för tvättmaskiner i tvättmedelsfack. "2". När programmet är slut ska du lämna luckan öppen så att maskinens insida torkar.



Det här är inte ett tvättprogram. Det är ett serviceprogram.

Kör inte programmet när det finns något i maskinen. Om du försöker göra det upptäcker maskinen automatiskt att det finns tvätt inutiden och avbryter programmet.

När Trumrengöring+ har valts blir programvalsskärmen på tvättmaskinen låst på det sätt som visas i följande bild. 

• Antiskrynkling+ 3"

Om du håller hjälp funktionsknapp 2 intryckt i tre sekunder kommer denna funktion att väljas och programmets uppföljningslampa för det aktuella programmet tänds. När denna funktion är vald roterar trumman i upp till åtta timmar för att säkerställa att tvätten inte skrynklas i slutet av programmet. Du kan närsomhelst under dessa åtta timmar avbryta programmet och tömma maskinen. Tryck på väljarfunktionsknappen eller maskinens på/av-knapp för att avbryta funktionen. Programmets uppföljningsljus kommer att finnas kvar tills funktionen avbryts eller steget är klart. Om funktionen inte avbryts förblir den aktiv även under efterföljande tvättcykler.

• Barnlås

Använd Barnlåsfunktionen för att förhindra att barn leker med maskinen. På det sättet kan du förhindra ändringar i ett program som körs.



När barnlåset är aktiverat kan du trycka på knappen På/Av för att slå på eller av maskinen. När du slår på produkten igen återupptas programmet där det stannade, med barnlåset aktiverat.

Om någon knapp trycks in medan barnlås är aktiverat hörs en ljudsignal och ikonen för barnlås blinkar.

Barnlås kan inte väljas när fjärrkontrollfunktionen är aktiverad.

För att aktivera barnlås:

Tryck på och håll ned hjälpfunktionen 3 i tre sekunder. När nedräkningen "**CL 3-2-1**" på displayen slutar, visas ikonen "**CL On**" (Barnlås På). När den här varningen visas kan du släppa **hjälpfunktionen 3**.

Så här inaktiverar du child lock (barnlås):

Tryck på och håll ned hjälpfunktionen 3 i tre sekunder. När nedräkningen "**CL 3-2-1**" på displayen slutar, försvinner ikonen "**CL Off**" (Barnlås av).

• Trådlös anslutning

Du kan använda den trådlösa anslutningsfunktionen för att parkoppla din maskin med din smarta enhet. På det sättet kan du använda din smarta enhet för att få information om maskinen och styra den.

Så här aktiverar du trådlös anslutning:

Tryck på och håll ned **hjälpfunktionen 1** i tre sekunder. Efter nedräkningen symbolen **“3-2-1”** på displayen visas **“Trådlös anslutning”**. När den här varningen visas släpper du **hjälpfunktionen 1**. Ikonen för trådlös anslutning blinkar medan produkten ansluts till internet. Om anslutningen fungerar kommer ikonens lampa fortsätta vara tänd.

Så här inaktiverar du trådlös anslutning:

Tryck på och håll ned **hjälpfunktionen 1** i tre sekunder. Efter nedräkningen kommer symbolen **“3-2-1”** på displayen, **“Trådlös anslutning”** att försvinna.



Innan den trådlösa anslutningen kan aktiveras måste den första inställningen av HomeWhiz slutföras. Efter inställningen, om du trycker på hjälpfunktionsknappen 1 medan programvalsknappen är i läge "Ladda ner program" kommer trådlös anslutning automatiskt att aktiveras.

4.3.9 Sluttid

Tidsvisning

Medan programmet körs visas tiden som återstår till slutet av programmet i timmar och minuter, t. ex. "01:30".



Programtiden kan variera från värdena som anges i "Program- och förbrukningstabellen", beroende på vattentryck, vattnets hårdhet och temperatur, omgivande temperatur, mängd och typ av tvätt, hjälpfunktioner som väljs och ändringar i huvudström.

Med **funktionen för Sluttid** kan programmet flyttas fram upp till 24 timmar. Efter att du har tryckt på knappen **Sluttid** visas programmets beräknade sluttid. Om **sluttiden** är inställd, **slås sluttidsindikatorn** på.

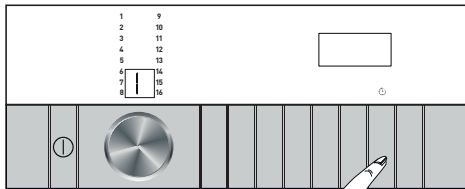

För att säkerställa att funktionen Sluttid är aktiverad och att programmet avslutas vid slutet av den definierade varaktigheten, **Start/Paus** ska du trycka på efter att ha ställt in varaktigheten.

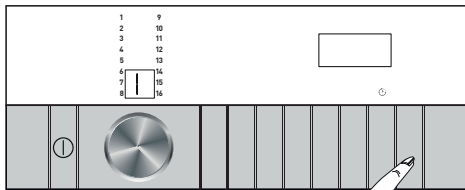

Om du vill avbryta funktionen för sluttid ska du trycka på knappen **På/Av** för att slå av och på produkten.

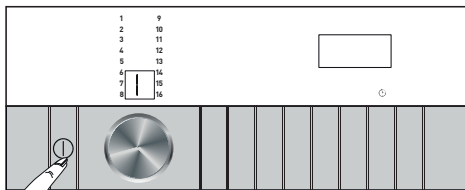

Om funktionen för sluttid har aktiverats, tillsatt inte flytande tvättmedel i pulvertvättmedelsfacket 2. Fläckar kan vara kvar på kläderna.

- 1 Öppna lastluckan, placera tvätten och sätt tvättmedel etc.
- 2 Välj tvättprogram, temperatur, rotationshastighet och vid behov hjälpfunktionerna.
- 3 Tryck på **sluttidsknappen** för att ställa in önskad sluttid. **Indikatorn för sluttid** slås på.
- 4 Tryck på **Start/Paus**. Nedräkningen startar. Tecknet ":" i mitten av sluttiden på displayen börjar blinka.



Under sluttid nedräkningen kan du lägga in tvätt i maskinen. I slutet av nedräkningen släcks sluttid indikatorn, tvättcykeln startas och längden för det valda programmet visas.

När sluttid har valts är den tid som visas på displayen vald sluttid plus längden på programmet.

4.3.10 Att starta ett program

- 1 Tryck på **Start/Paus** för att starta ett program.

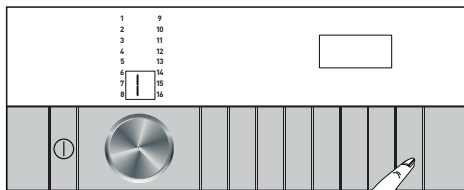

- 3 Laddningsdörren kommer att låsas. När luckan har låsts visas lucklåssymbolen på displayen.
- 4 Programmets uppföljningslampor på displayen visar det aktuella programsteget.

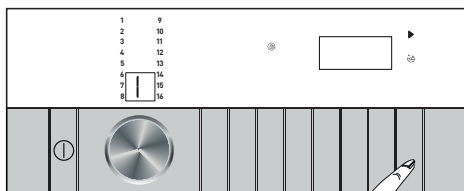

Om inget program startas eller ingen knapp trycks in inom 10 minuter under programurvalsprocessen, kommer produkten att stängas av automatiskt. Displayen och alla indikatorer släcks.

Om du trycker på knappen På/Av kommer programinformationen som angetts som standard att visas.

4.3.11 Lastdörrlås

Det finns ett låssystem på maskinens lucka som förhindrar att laddningsluckan öppnas i fall där vattennivån är otillräcklig.

"Luckan låst" visas på skärmen när luckan låses.



Om fjärrkontrollfunktionen är vald kommer luckan att vara låst. För att öppna luckan måste du trycka på fjärrkontrollen eller ändra programpositionen för att inaktivera fjärrkontrollfunktionen.

Öppna laddningsluckan vid strömavbrott:



Vid strömavbrott kan du använda luckans nödhandtag under pumpfilterlocket för att öppna luckan manuellt.



VARNING: För att undvika att vatten flödar över innan du öppnar luckan, se till att det inte finns något vatten kvar i maskinen.

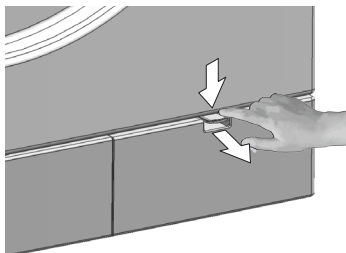

- Stäng av och koppla maskinen ur strömkällan.
- Öppna pumpfilterlocket.

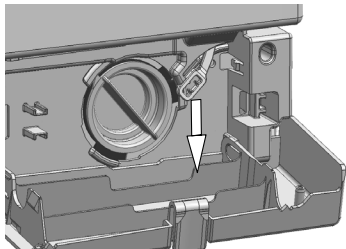

- Ta bort laddningsdörrens nödhandtag bakom filterlocket med ett verktyg.
- Öppna luckan genom att dra luckans nödhandtag neråt.
- Dra handtaget neråt igen, om luckan inte öppnas.
- För inlastningsdörrens nödhandtag till sitt ursprungliga läge efter att ha öppnat lastluckan.

4.3.12 Ändra urvalet efter att programmet har inletts

Lägg till tvätt efter att programmet har startat

När du trycker på **Start/Paus**, Om maskinens skick är lämpligt, kommer tvätten lägga symbol på displayen slås på, dörrlåset kommer att inaktiveras och dörren öppnas så att du kan lägga tvätt. När lucklåset är inaktiverat slocknar lucklåssymbolen på displayen. När du har lagt till tvätten stänger du dörren och trycker på **Start/Paus** igen för att fortsätta tvättcykeln.

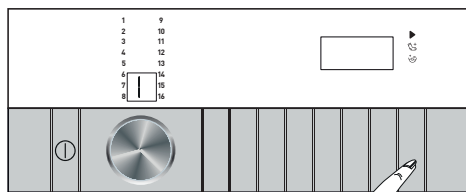

När du trycker på **Start/Pause**, Om vattennivån i maskinen inte är tillräcklig kommer dörrlåset inte att inaktiveras och dörrlåssymbolen visas fortfarande på displayen.

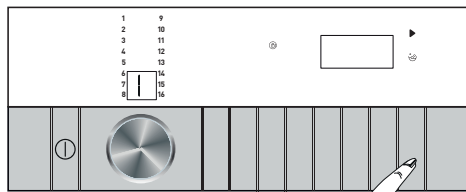

Om vattentemperaturen i maskinen är över 50 °C kan du inte inaktivera lucklåset även om vattennivån är lämplig.

Växla maskinen till pausläge

Tryck **Start/Paus** för att växla maskinen till pausläge medan ett program körs. Paussymbolen blinkar på displayen.

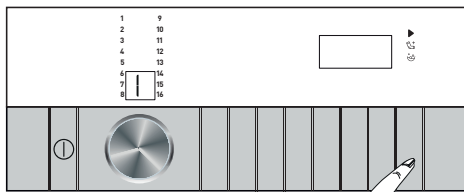

Ändra programval efter att programmet har startat:

Programändringen tillåts inte när det aktuella programmet körs. Om Barnlås inte är aktiverat kan du välja ett nytt program efter att du har satt det aktuella programmet i pausläge. Detta kommer avbryta det aktuella programmet.



Det valda programmet kommer starta på nytt.

Ändra hjälpfunktion, hastighet och temperatur

Beroende på det steg som det aktuella programmet har kommit till, kan du avbryta eller aktivera hjälpfunktioner. Se "Val av hjälpfunktioner".

Du kan också ändra hastighet och temperaturinställningar. Se "Val av centrifugeringshastighet" och "Temperaturval".



Om ändringar inte tillåts hörs en ljudsignal.

Luckan går inte att öppna om vattentemperaturen i maskinen är hög eller vattennivån ligger över lucköppningen.

4.3.13 Avbryta programmet

Programmet kommer att avbrytas när maskinen slås av och på igen. Håll knappen På/Av intryckt i tre sekunder.

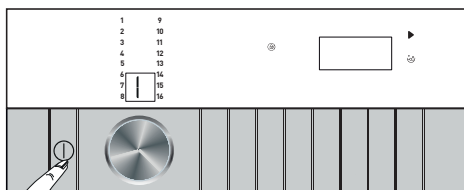

Om du trycker på knappen På/Av när Barnlås är aktiverat avbryts inte programmet. Du ska först avbryta Barnlås.

Om du vill öppna luckan efter att du har avbrutit programmet, men det inte går att öppna luckan på grund av att vattennivån i maskinen ligger över lucköppningen, då vrids du programvalsknappen till programmet Centrifugering+Pump och tömmer ut vattnet ur maskinen.

4.3.14 Slutet av programmet

När programmet är slut visas "End" (Slut).

Om du inte trycker på någon knapp på 10 minuter växlar maskinen till frånslaget läge automatiskt. Displayen och alla indikatorer släcks.

De slutförda programstegen visas om du trycker på knappen På/Av.

4.3.15 Fjärrkontrollfunktion

Med fjärrkontrollfunktionen kan du använda din smarta enhet för att kontrollera din tvättmaskin och få information om dess status. Med fjärrkontrollen kan du använda din smarta enhet för att göra många saker som även kan utföras på maskinen. Dessutom kan du använda en del funktioner endast med fjärrkontrollfunktionen.

Du måste hämta fjärrkontrollapplikationen från appbutiken på din smarta enhet för att använda WLAN-funktionen på din maskin.

Se till att den smarta enheten är ansluten till internet för att installera appen.

Om du använder appen för första gången, följ instruktionerna på skärmen för att slutföra kontoregistreringen. När registreringsförfarandet är klart kan du använda alla produkter med fjärrkontrollfunktionen i ditt hus med detta konto.

Under inställningen måste Bluetooth vara aktiverat på din smarta enhet och enheten måste vara ansluten till internet. Din smarta enhet måste befinna sig i närheten av tvättmaskinen. Efter att inställningen har slutförts behöver Bluetooth inte längre vara aktiverat och din smarta enhet måste inte längre vara i närheten av tvättmaskinen. Produkten kan användas så länge den smarta enheten är ansluten till internet.

Du kan trycka på "Lägg till/Ta bort produkt" på sidan "Produkter" för att se de produkter som är parkopplade med ditt konto. Du kan para dessa produkter på denna sida.

När applikationen är installerad gör fjärrkontrollfunktionen det möjligt för din tvättmaskin att skicka push-meddelanden till dig via din smarta enhet.



Besök www.homewhiz.com för att se Android- och iOS-versioner som stöder HomeWhiz-applikationen.

Din tvättmaskin kommer att skicka dig ett meddelande via HomeWhiz ansökan i följande fall:

- När programmet är över
- När dörren till tvättmaskinen öppnas
- När ingen vattenvarning ges
- När en säkerhetsvarning ges



För att använda fjärrkontrollfunktionen måste appen installeras på din smarta enhet och tvättmaskinen måste vara ansluten till ditt hemnätverk. Om tvättmaskinen inte är ansluten till nätverket fungerar den som en apparat som inte har fjärrkontrollfunktionen.

Produkten kommer att fungera ansluten till det trådlösa nätverket på ditt hemnätverk. De kontroller som utförs med hjälp av applikationen kommer att aktiveras genom detta nätverk, därför måste nätverkstäckningen där apparaten är placerad vara tillräcklig.

HomeWhiz stöder frekvensbandet 2,4 GHz.



WARNING: Alla säkerhetsåtgärder som beskrivs i "ALLMÄNNA SÄKERHETSINSTRUKTIONER" i bruksanvisningen gäller även fjärrdrift via fjärrstyrningsfunktionen.

WARNING: Du behöver internetanslutning för att använda fjärrkontrollfunktionen. Annars kommer appen inte köras på din smarta enhet. Kontakta din internetleverantör om du har problem med internetanslutningen.

4.3.15.1 Installera fjärrkontrollapplikationen

För att applikationen ska köras måste en anslutning upprättas mellan din produkt och applikationen.



WARNING: Du behöver internetanslutning för att använda fjärrkontrollfunktionen. Annars kommer appen inte köras på din smarta enhet. Kontakta din internetleverantör om du har problem med internetanslutningen.

- Om du lägger till en produkt för första gången trycker du på "Lägg till/ta bort produkt" i appen och trycker på "Tryck här för att ansluta produkten till nätverket". Följ stegen i appen för att utföra installationen.
- För att starta installationen, se till att din tvättmaskin är avstängd. Håll knappen På/Av och hjälpsymbolknapp 1 (fjärrkontroll) intryckta samtidigt i fem sekunder för att ställa in tvättmaskinen i fjärrkontrollinställningsläge.

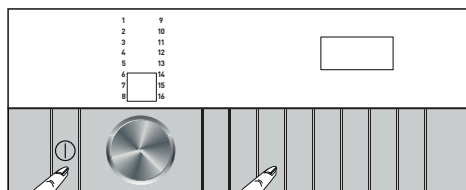

- I fjärrstyrningsinställningsläget ser du en animerad bild på skärmen och den trådlösa ikonen blinkar tills datorn ansluts till internet. I det här läget är endast På/Av-knappen aktiverad. Övriga knappar har ingen funktion.

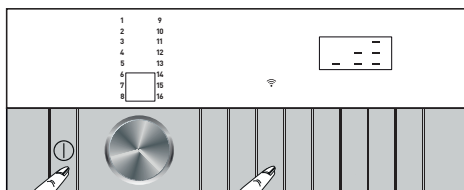

- Tryck på "Lägg till/ta bort produkt" i appen och tryck sedan på "Anslut ny produkt till nätverket".
- Följ anvisningarna på skärmen i remote control-appen.
- När installationen är klar, ge din tvättmaskin ett namn. Nu kan du se produkten som du precis har lagt till på sidan med "Produkter".



Om du inte framgångsrikt kan utföra inställningen inom 5 minuter slås tvättmaskinen automatiskt av. I det fallet måste du starta om installationen på nytt. Om problemet fortsätter, kontakta en auktoriserad servicerepresentant.

Du kan använda tvättmaskinen med mer än en smart enhet. För att göra detta, ladda även ner fjärrkontrollapplikationen på andra smarta enheter. När du startar appen, måste du logga in med det konto som du tidigare skapat och parat ihop med tvättmaskinen. I annat fall, läs "Att ställa in en tvättmaskin som är ansluten till någon annans konto".



Fjärrkontrollappen kan komma att be dig att ange produktnumret som finns angivet på produktens etikett. Produktetiketten finns på insidan av luckan. Produktnummer finns tryckt på denna etikett.



4.3.15.2 Att ställa in en tvättmaskin som är ansluten till någon annans konto

Om tvättmaskinen som du vill använda redan har registrerats i systemet med någon annans konto, skapa först ett nytt konto och logga in på detta konto i HomeWhizappen. Efter att du har loggat in i appen, följ stegen som beskrivs i avsnitt 4.3.15.1 för att ställa in och ansluta till din enhet.



Din begäran om att lägga till produkten kommer att skickas till produktens ägare via e-post. Produkten kan börja användas gemensamt när produktens ägare har godkänt din begäran. Dessutom kan produktens ägare godkänna eller avslå din begäran som skickas genom appen. För att göra detta måste personen gå in i filken Inställningar på huvudsidan i appen. Sedan går de vidare till inställningssidan för länkade användare och godkänner begäran, om de så önskar.

4.3.15.3 Ta bort länkning av fjärrstyrningskonto

För att ta bort parkopplingen till en tvättmaskin som har parkopplats med någon annans konto, följ stegen nedan.

- Tryck på På/Av-tangenten för att slå på tvättmaskinen.
- Medan maskinen är på trycker du på och håller ned hjälpfunktionen 1 och tidsfördröjningen i fem sekunder.

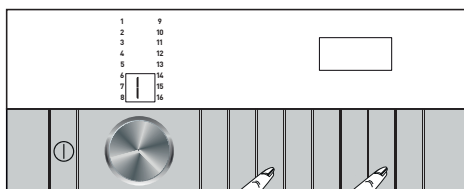

- Efter nedräkningen "5-4-3-2-1" på displayen hörs ett pip för din begäran. Det tar några sekunder att radera länkningen. Så snart det är klart hörs två pipsignaler.



WARNING: När du har slutfört den här proceduren kan du inte använda fjärrkontrollfunktionen på maskinen förrän du utför inställningen igen.

WARNING: Produkten måste inte vara ansluten till internet för att ta bort kontolänkningen. Din begäran kommer att tas emot. Länkningen kommer automatiskt att tas bort så snart din produkt ansluts till internet.

4.3.15.4 Fjärrkontrollfunktion och dess användning

Efter att fjärrkontrollfunktionen har ställts in kommer trådlös anslutning automatiskt att upprättas. För att aktivera eller inaktivera den trådlösa anslutningen, se "4.3.8.2 Trådlös anslutning".

Om du slår av och på din maskin medan trådlös anslutning är aktiv återansluter den automatiskt. Vid ändrat nätverkslösenord eller avstängt modem kommer den trådlösa anslutningen automatiskt att inaktiveras. Av den anledningen måste du slå på den på nytt om du vill använda fjärrkontrollfunktionen.

Du kan kontrollera symbolen för trådlös anslutning på displayen för att spåra din anslutningsstatus. Om symbolen är kontinuerligt påslagen har du en internetanslutning. Om symbolen blinkar försöker produkten att ansluta. Om symbolen är avslagen har du ingen anslutning.



VARNING: När trådlös nätverksanslutning är aktiv för din produkt är fjärrkontrollfunktionen valbar.

Om fjärrkontrollfunktionen inte kan väljas kontrollerar du anslutningens status. Om anslutningen misslyckades, upprepa de initiala installationsinställningarna på apparaten.

Om du vill fjärrkontrollera din tvättmaskin när "Ladda ner program" är valt på kontrollpanelen, tryck på hjälpfunktionsknapp 1 för att aktivera fjärrkontrollfunktionen. När du har åtkomst till maskinen ser du en skärmbild liknande den nedanstående.

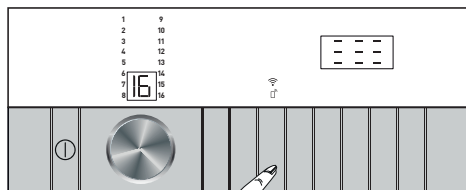

När fjärrkontrollfunktionen är på kan du bara hantera på- och avslagning och statusuppföljning via tvättmaskinen. Alla funktioner förutom barnlås kan hanteras via applikationen.

Du kan kontrollera funktionsindikatorn på knappen för att se om fjärrkontrollen är på eller av.

Om fjärrkontrollfunktionen är av hanteras alla operationer på tvättmaskinen och endast statusuppföljning är tillåten på applikationen.

Om fjärrkontrollfunktionen inte kan slås på kommer funktionsramen på knappen att vara avstängd. Trådlösa inställningar är Av eller tvättmaskinens lucka är öppen är exempel på sådana fall.

När du har aktiverat denna funktion på tvättmaskinen kommer den att förbli aktiv förutom vid vissa tillstånd och göra det möjligt för dig att fjärrkontrollera din tvättmaskin via internet oavsett om tvättmaskinen är påslagen eller avslagen och oberoende av plats.

I vissa fall inaktiverar den sig själv av säkerhetsskäl:

- När tvättmaskinen drabbas av strömavbrott
- När tvättmaskinens lucka är öppen
- När På/Av-knappen på tvättmaskinens panel trycks in

4.3.15.5 Felsökning

Följ stegen nedan om det är problem med kontroller eller anslutning. Observera om problemet kvarstår efter den åtgärd du har vidtagit. Gör följande om problemet inte är löst.

- Kontrollera om den smarta enheten är ansluten till det aktuella hemnätverket.
 - Starta om produkten.
 - Gå till produktens inställningsmeny och ändra trådlös anslutning: Av till trådlös anslutning: På och anslut på nytt via appen.
 - Om anslutningen inte kan upprättas med processerna ovan, upprepa de initiala installationsinställningarna på tvättmaskinen.
- Om problemet fortsätter, kontakta en auktoriserad servicerepresentant.

4.4 Underhåll och rengöring

Serviceivslängden för produkten ökar och ofta förekommande problem minskar om den rengörs regelbundet.

4.4.1 Rengöring av tvättfacket

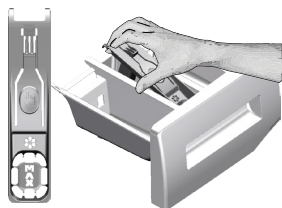

Rengör tvättfacket med jämna mellanrum (var 4-5 tvätt) enligt vad som visas nedan för att förhindra att det samlas pulvertvättmedel över tid. Om mer än en normal mängd vatten och mjukmedel blandas i mjukmedelsfacket måste sifon rensas.

- 1 Tryck på den prickade linjen på sifon i mjukmedelsfacket och dra mot dig tills facket lossnar från maskinen.
- 2 Lyft den bakre delen av sifonen för att ta bort den så som visas på bilden.
- 3 Tvätta ur tvättmedelsfacket och sifon med ljummet vatten i en vattenbehållare. För att skydda mot att restämnen kommer i kontakt med huden ska du tvätta ordentligt med en borste och ha på dig handskar.
- 4 För in facket på plats efter rengöringen och se till att det sitter fast ordentligt.

4.4.2 Rengöra luckan och trumman

För produkter med trumrengöringsprogram, var god se Hantera produkten - Program.



Upprepa trumrengöringen minst varannan månad.

Använd ett avlagringshämmande medel för tvättmaskinen.



Efter varje tvätt ska du se till att inga främmande ämnen finns kvar i trumman.

Om hålen på bälgens undersida i bilden är spärrade ska du öppna hålen med en tandrensare.

Främmande metallföremål orsakar rost i trumman. Tvätta bort fläckarna på trummans yta med rengöringsmedel anpassade för rostfritt stål.

Använd aldrig stål- eller tvålull. Detta skadar målade ytor och ytor i plast.

4.4.3 Rengöra kroppen och kontrollpanelen

Torka av maskinen med tvålatten eller icke korroderande mildt rengöringsmedel och torka med en mjuk trasa. Använd bara en mjuk och fuktig trasa för att rengöra kontrollpanelen.

4.4.4 Rengöra vatteninloppsfilteret

Det finns ett filter vid slutet av varje vatteninloppsventil på baksidan av maskinen och även vid slutet av varje vatteninloppsslang där de är anslutna till kranen. Dessa filter förhindrar att främmande ämnen och smuts tränger in med vattnet i maskinen. Filter ska rengöras när de blir smutsiga.

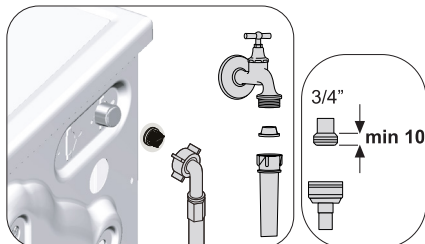

1. Stäng kranarna.
2. Ta bort muttrarna för vatteninloppsslangen för att öppna filtren på vatteninloppsventilerna. Rengör dem med en borste. Om filtren är för smutsiga, ska du ta bort dem från sina placeringar med en pincett och rengöra dem.
3. Ta ut filtren i den plana änden av vatteninloppsslangen tillsammans med tätningarna och rengör noggrant under rinnande vatten.
4. Sätt försiktigt tillbaka tätningar och filter på deras platser och dra åt slangmuttrarna för hand.

4.4.5 Tömma ut kvarvarande vatten och rengöra pumpfiltret

Filtersystemet i din maskin förhindrar att fasta föremål, såsom knappar, mynt och textilfibrer sätter igen pumppropellern under tömning av tvättvattnet. Vattnet töms ut utan problem och servicelivslängden för pumpen ökar. Om din maskin inte klarar av att tömma ut vattnet, kan pumpfiltret sätta igen. Filtret måste rengöras när det sätter igen eller var tredje månad. Vattnet måste tömmas ut för att rengöra pumpfiltret. Dessutom ska du före transport av maskinen (vid flytt till ett annat hus) tömma ut vattnet ordentligt.



VAR FÖRSIKTIG! Främmande ämnen som ligger kvar i pumpfiltret kan skada maskinen eller orsaka buller.

VAR FÖRSIKTIG! I regioner där det finns risk för frysskador måste kranen vara stängd, systemslangen tas bort och vattnet i produkten tömmas ut när produkten inte används.

VAR FÖRSIKTIG! Efter varje användning ska du stänga av vattenkranen till vilken huvudslangen är ansluten.

För att rengöra det smutsiga filtret och släppa ut vattnet;

1 Koppla ur maskinen för att stänga av strömtillförseln.



VAR FÖRSIKTIG! Temperaturen för vattnet inuti maskinen kan stiga upp till 90 °C. För att undvika brandrisk ska du rengöra filtret efter att vattnet i maskinen svalnat.

2 Öppna försiktigt locket.



Om den består av två delar trycker du på fliken på filterluckan nedåt och drar ut delen mot dig själv.

3 Följ åtgärderna nedan för att tömma ut vattnet.

Om produkten har en nödtömnings slang, för vattenutsläpp:

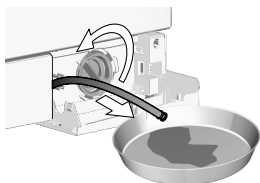

- Dra ut nödtömningsslangen ur hålet
- Placera en stor behållare i slangändan. Töm ut vattnet i behållaren genom att dra ut kontakten i slutet av slangändan. När behållaren är full ska du blockera inloppet genom att byta kontakten. Efter att behållaren har tömts upprepar du proceduren ovan för att fortsätta tömma ut vattnet ur maskinen.
- När tömningen av vattnet är slut stänger du slutet av kontakten igen och fixerar slangen på plats.
- Vrid och ta bort pumpfiltret.

4 Rengör det från eventuell smuts inne i filtret, samt fibrer, om det finns några, runt propellerområdet.

5. Byt filtret.

6. Om filterlocket består av två delar, stäng filterlocket genom att trycka på fliken. Om den är i ett stycke sätter du ihop flikarna i nedre delen på plats och trycker på övre delen för att stänga.

5 Felsökning

Problem	Orsak	Lösning
Program startar inte efter att luckan har stängts.	Knappen Start/Paus/Avbryt har inte tryckts in. Det kan vara svårt att stänga luckan vid överdriven belastning.	<ul style="list-style-type: none"> Tryck på knappen Start/Paus/Avbryt. Minska mängden tvätt och se till att luckan är ordentligt stängd.
Det går inte att starta eller välja program.	Produkten har växlat till säkerhetsläge på grund av ett infrastrukturproblem, såsom matningsström, vattentryck etc.	<ul style="list-style-type: none"> Programmet kommer att avbrytas när maskinen slås av och på igen. Håll knappen På/Av intryckt i tre sekunder (se "Avbryta program").
Vatten i produkten.	Vatten har blivit kvar i produkten på grund av kvalitetskontrollprocesser i produktionen.	<ul style="list-style-type: none"> Detta beror inte på något fel; vatten är inte skadligt för maskinen.
Maskinen tar inte in vattnet.	Kranen är avstängd.	<ul style="list-style-type: none"> Vrid på kranen.
	Vatteninloppsslangen är böjd.	<ul style="list-style-type: none"> Platta till vatteninloppsslangen.
	Vatteninloppsfiltret är igensatt.	<ul style="list-style-type: none"> Rengör filtret.
	Luckan är inte stängd.	<ul style="list-style-type: none"> Stäng luckan.
Maskinen tömmer inte ut vattnet.	Vattenslangen är igensatt eller vriden. Pumpfiltret är igensatt.	<ul style="list-style-type: none"> Rengör eller platta till slangen. Rengör pumpfiltret.
Maskinen vibrerar eller avger buller.	Produkten står obalanserad.	<ul style="list-style-type: none"> Balansera maskinen genom att justera fötterna.
	En hård substans har trängt in i pumpfiltret.	<ul style="list-style-type: none"> Rengör pumpfiltret.
	Transportspärrensarna har inte tagits bort.	<ul style="list-style-type: none"> Avlägsna transportsäkerhetsbultarna.
	Tvättmängden i produkten är för liten.	<ul style="list-style-type: none"> Lägg i mer tvätt i maskinen.
	För mycket tvätt har fyllts på.	<ul style="list-style-type: none"> Ta ut lite tvätt för hand ur maskinen eller distribuera den för hand för att balansera den jämnt.
Maskinen lutar mot ett fast föremål.	<ul style="list-style-type: none"> Se till att maskinen inte står lutad mot något. 	
Det läcker ut vatten ur maskinens undersida.	Vattenslangen är igensatt eller vriden.	<ul style="list-style-type: none"> Rengör eller platta till slangen.
	Pumpfiltret är igensatt.	<ul style="list-style-type: none"> Rengör pumpfiltret.
Maskinen stannar strax efter att programmet har startat.	Maskinen har stannat tillfälligt på grund av för låg spänning.	<ul style="list-style-type: none"> Den återgår till normal drift när spänningen är på normal nivå.
Maskinen tömmer direkt ut vattnet den tar in.	Dräneringsslangen ligger inte i rätt höjd.	<ul style="list-style-type: none"> Anslut vattentömningsslangen enligt beskrivningen i bruksanvisningen.
Inget vatten syns i maskinen under tvätt.	Vatten finns invändigt i maskinens osynliga del.	<ul style="list-style-type: none"> Detta är inte ett fel.
Luckan kan inte öppnas.	Lucklåset är aktiverat, på grund av vattennivån i produkten.	<ul style="list-style-type: none"> Töm ur vattnet genom att köra pump- eller centrifugeringsprogrammet.
	Maskinen värmer upp vattnet eller är i centrifugeringsstadiet.	<ul style="list-style-type: none"> Vänta tills programmet slutförts.
	Luckan kan ha fastnat på grund av trycket den utsätts för.	<ul style="list-style-type: none"> Ta tag i handtaget och tryck och dra luckan för att frigöra och öppna den.
	Om det inte finns någon ström, kommer inte laddningsdörren på produkten att öppnas.	<ul style="list-style-type: none"> För att öppna laddningsdörren, öppna pumpfilterlocket och dra ner nödhandtaget som finns placerat på baksidan av nämnda lock. Se "Lucklås"
Tvätten tar längre tid än vad som beskrivs i användarmanualen. (*)	Vattentrycket är lågt.	<ul style="list-style-type: none"> Maskinen väntar tills rätt mängd vatten är i maskinen för att förhindra dålig tvättkvalitet på grund av för lite vatten. Därför förlängs tvättiden.
	Spänningen är låg.	<ul style="list-style-type: none"> Tvättiden förlängs på grund av dåliga tvättresultat när spänningen är låg.
	Den ingående vattentemperaturen är låg.	<ul style="list-style-type: none"> Tiden för att värma upp vatten förlängs under den kalla årstiden. Tvättiden kan också förlängas för att undvika dåliga tvättresultat.
	Antalet sköljningar och/eller mängden sköljvatten har ökat.	<ul style="list-style-type: none"> Maskinen ökar mängden sköljvatten när det krävs extra sköljning och lägger till ett extra sköljsteg vid behov.
	Överdriven skumbildning har förekommit och det automatiska systemet för skumabsorbering har aktiverats på grund av att för stor mängd tvättmedel har använts.	<ul style="list-style-type: none"> Använd rekommenderad mängd av tvättmedel.

Problem	Orsak	Lösning
Programmet räknar inte ned. (På modeller med display) (*)	Timern kan stanna under vattenintag.	<ul style="list-style-type: none"> • Timerindikatorn räknar inte ned förrän maskinen tar in rätt mängd vatten. Maskinen väntar tills det finns tillräckligt mycket vatten för att undvika dåligt tvättresultat på grund av för lite vatten. Timerindikatorn återupptar nedräkningen efter detta.
	Timern kan stanna under värmesteget.	<ul style="list-style-type: none"> • Timerindikatorn räknar inte ned förrän maskinen når vald temperatur.
	Timern kan stanna under centrifugeringen.	<ul style="list-style-type: none"> • Systemet för automatisk obalanserad laddningsdetektion kan aktiveras på grund av obalanserad fördelning av tvätten i produkten.
Programmet räknar inte ned. (*)	Det kan vara obalans i produktens tvätt.	<ul style="list-style-type: none"> • Systemet för automatisk obalanserad laddningsdetektion kan aktiveras på grund av obalanserad fördelning av tvätten i produkten.
Maskinen växlar inte till centrifugeringssteget. (*)	Det kan vara obalans i produktens tvätt.	<ul style="list-style-type: none"> • Systemet för automatisk obalanserad laddningsdetektion kan aktiveras på grund av obalanserad fördelning av tvätten i produkten.
	Maskinen centrifugerar inte om vattnet inte töms ut helt.	<ul style="list-style-type: none"> • Kontrollera filtret och dräneringsslangen.
	Överdriven skumbildning har förekommit och det automatiska systemet för skumabsorbering har aktiverats på grund av att för stor mängd tvättmedel har använts.	<ul style="list-style-type: none"> • Använd rekommenderad mängd av tvättmedlet.
Tvättprestandan är låg: Tvätten blir grå. (**)	Otillräckligt med tvättmedel har använts under en längre tid.	<ul style="list-style-type: none"> • Använd rekommenderad mängd tvättmedel för vattnets hårdhet och tvätten.
	Tvättning har gjorts på låga temperaturer under en längre tid.	<ul style="list-style-type: none"> • Välj rätt temperatur för tvätten.
	Otillräcklig mängd tvättmedel används med hårt vatten.	<ul style="list-style-type: none"> • Om du använder för lite tvättmedel med hårt vatten gör det att smuts i kläderna fastnar och detta visar sig med tiden som en gråton. Det är svårt att eliminera gråbildningen när den väl har fått fäste. Använd rekommenderad mängd tvättmedel för vattnets hårdhet och tvätten.
	För mycket tvättmedel har använts.	<ul style="list-style-type: none"> • Använd rekommenderad mängd tvättmedel för vattnets hårdhet och tvätten.
Tvättprestandan är låg: Fläckar som sitter kvar eller inte vitnar. (**)	För lite tvättmedel har använts.	<ul style="list-style-type: none"> • Använd rekommenderad mängd tvättmedel för vattnets hårdhet och tvätten.
	För mycket tvätt har fyllts på.	<ul style="list-style-type: none"> • Överbelasta inte maskinen. Fyll på med de mängder som rekommenderas i "Program och förbrukningstabell".
	Fel program och temperatur har valts.	<ul style="list-style-type: none"> • Välj rätt program och temperatur för tvätten.
	Fel typ av tvättmedel har använts.	<ul style="list-style-type: none"> • Använd originaltvättmedel som passar för maskinen.
	För mycket tvättmedel har använts.	<ul style="list-style-type: none"> • Placera tvättmedlet i rätt fack. Blanda inte blekmedel och tvättmedel med varandra.
Tvättprestandan är låg: Oljiga fläckar syns i tvätten. (**)	Regelbunden trumrengöring används inte.	<ul style="list-style-type: none"> • Rengör trumman med jämna mellanrum. För denna procedur, se "Rengöra luckan och trumman".
Tvättprestandan är låg: Kläderna luktar illa. (**)	Dålig lukt och bakterielager bildas på trumman som ett resultat av långvarig tvättning i låga temperaturer och/eller i korta program.	<ul style="list-style-type: none"> • Låt tvättmedelsfacket och luckan vara öppna efter varje tvätt. Då kan inte fukt bildas där bakterier frodas.
Färgen på kläderna har tvättats ur. (**)	För mycket tvätt har fyllts på.	<ul style="list-style-type: none"> • Överbelasta inte maskinen.
	Tvättmedlet som används är fuktigt.	<ul style="list-style-type: none"> • Förvara tvättmedel på en tillsluten plats där ingen fukt kan tränga in och utsatt dem inte för överdrivet höga eller låga temperaturer.
	En högre temperatur valdes.	<ul style="list-style-type: none"> • Välj rätt program och temperatur enligt typen och smutsgraden i tvätten.

Problem	Orsak	Lösning
Sköljningen fungerar inte bra.	Mängden, fabrikatet och förvaringsförhållanden för tvättmedel är fel.	<ul style="list-style-type: none"> Använd ett tvättmedel som passar för tvättmaskinen och för tvätten. Förvara tvättmedel på en tillsluten plats där ingen fukt kan tränga in och utsätt dem inte för överdrivet höga eller låga temperaturer.
	Tvättmedlet placerades i fel fack.	<ul style="list-style-type: none"> Om tvättmedel placeras i förvättmedelsfacket trots att förvätt inte har valts kan maskinen ta det här tvättmedlet under sköljnings- eller mjukmedelssteget. Placera tvättmedlet i rätt fack.
	Pumpfiltret är igensatt.	<ul style="list-style-type: none"> Kontrollera filtret.
	Dräneringsslangen är vikt	<ul style="list-style-type: none"> Kontrollera dräneringsslangen.
Tvätten blir styv efter tvätten. (**)	För lite tvättmedel har använts.	<ul style="list-style-type: none"> Om du använder otillräcklig mängd tvättmedel för vattnets hårdhet kan det göra att tvätten blir styv över tid. Använd rätt mängd tvättmedel enligt vattnets hårdhet.
	Tvättmedlet placerades i fel fack.	<ul style="list-style-type: none"> Om tvättmedel placeras i förvättmedelsfacket trots att förvätt inte har valts kan maskinen ta det här tvättmedlet under sköljnings- eller mjukmedelssteget. Placera tvättmedlet i rätt fack.
	Tvättmedel blandades med mjukmedel.	<ul style="list-style-type: none"> Blanda inte mjukmedel med tvättmedel. Tvätta och skölj ur behållaren med varmt vatten.
Tvätten luktar inte mjukmedel. (**)	Tvättmedlet placerades i fel fack.	<ul style="list-style-type: none"> Om tvättmedel placeras i förvättmedelsfacket trots att förvätt inte har valts kan maskinen ta det här tvättmedlet under sköljnings- eller mjukmedelssteget. Tvätta och skölj ur behållaren med varmt vatten. Placera tvättmedlet i rätt fack.
	Tvättmedel blandades med mjukmedel.	<ul style="list-style-type: none"> Blanda inte mjukmedel med tvättmedel. Tvätta och skölj ur behållaren med varmt vatten.
Tvättmedelsrester i tvättmedelsfacket. (**)	Tvättmedel placerades i ett vått fack.	<ul style="list-style-type: none"> Torka ur tvättmedelsfacket innan du lägger i tvättmedel.
	Tvättmedlet har blivit fuktigt.	<ul style="list-style-type: none"> Förvara tvättmedel på en tillsluten plats där ingen fukt kan tränga in och utsätt dem inte för överdrivet höga eller låga temperaturer.
	Vattentrycket är lågt.	<ul style="list-style-type: none"> Kontrollera vattentrycket.
	Tvättmedlet i huvudtvättfacket har blivit vått vid intag av förvättmedel. Hålen i tvättmedelsfacket är blockerade.	<ul style="list-style-type: none"> Kontrollera hålen och rengör om de är igensatta.
	Det finns ett problem med ventilerna i tvättmedelsfacket.	<ul style="list-style-type: none"> Kontakta ett behörigt serviceombud.
	Tvättmedel blandades med mjukmedel.	<ul style="list-style-type: none"> Blanda inte mjukmedel med tvättmedel. Tvätta och skölj ur behållaren med varmt vatten.
	Regelbunden trumrengöring används inte.	<ul style="list-style-type: none"> Rengör trumman med jämna mellanrum. För denna procedur, se "Rengöra luckan och trumman".
För mycket skumbildning i maskinen. (**)	Felaktiga tvättmedel används för tvätten.	<ul style="list-style-type: none"> Använd tvättmedel som passar för tvättmaskinen.
	För mycket tvättmedel har använts.	<ul style="list-style-type: none"> Använd endast tillräcklig mängd av tvättmedlet.
	Tvättmedlet har förvarats under olämpliga förhållanden.	<ul style="list-style-type: none"> Förvara tvättmedel på en stängd och försluten och torr plats. Förvara inte på för heta platser.
	Viss nättliknande tvätt, exempelvis tyll, kan bli väldigt skummiga på grund av texturen.	<ul style="list-style-type: none"> Använd mindre mängder tvättmedel för den här typen av plagg.
	Tvättmedlet placerades i fel fack.	<ul style="list-style-type: none"> Placera tvättmedlet i rätt fack.
	Mjukmedel ska användas tidigt.	<ul style="list-style-type: none"> Det kan finnas problem i ventilerna eller i tvättmedelsfacket. Kontakta ett behörigt serviceombud.

Problem	Orsak	Lösning
Skum rinner över i tvättmedelsfacket.	För mycket tvättmedel användes.	<ul style="list-style-type: none"> Blanda 1 matsked mjukmedel och ½ liter vatten och håll i det i huvudfacket för tvättmedel.
		<ul style="list-style-type: none"> Placera tvättmedlet i maskinen för de program och maxlaster som indikeras i "Program- och förbrukningstabellen". När du använder tillsatskemikalier (fläckborttagare, blekmedel etc) minskar du mängden tvättmedel.
Tvätten förblir våt i slutet av programmet. (*)	Överdriven skumbildning har förekommit och det automatiska systemet för skumabsorbering har aktiverats på grund av att för stor mängd tvättmedel har använts.	<ul style="list-style-type: none"> Använd rekommenderad mängd av tvättmedlet.

(*) Ingen centrifugering utförs när tvätten inte är jämnt fördelad i trumman för att förhindra skada på maskinen och där den står. Tvätten bör sorteras om och centrifugeras på nytt.

(**) Regelbunden trumrengöring används inte. Rengör trumman med jämna mellanrum. Se 4.4.2



WARNING: Om du inte kan eliminera problemet trots att du följer instruktionerna i det här avsnittet ska du kontakta ett behörigt serviceombud. Försök aldrig utföra några reparationer av produkten själv.



WARNING: Kontrollera HomeWhiz-avsnittet för den relevanta felsökningsinformationen.

GRUNDIG NORDIC
GLYNITVEIEN 25, PB 234
1402 SKI, NORWAY