



VASKEMASKIN

BRUKSANVISNING

GWN 59673 C

NO

www.grundig.com

GRUNDIG

Dokumentnummer 2820525469_NO/ 17-05-16.(9:40)

Vennligst les denne brukerhåndboken først!

Kjære kunde,

Takk for at du foretrekker et Grundig-produkt. Vi håper at du får de beste resultatene ved bruk av produktet, som er produsert med høykvalitet av den nyeste teknologien. Les derfor nøye gjennom hele brukerhåndboken og alt tilhørende materiell før bruk av produktet, og behold den som referanse for fremtidig bruk. I tilfelle produktet overføres til noen andre, skal håndboken medfølge. Følg alle advarsler og informasjon i denne brukerhåndboken.

Vennligst merk at denne brukerhåndboken også gjelder for flere andre modeller. Forskjeller mellom modellene vil identifisere i veiledningen.

Symbolforklaring

I denne bruksanvisningen brukes følgende symboler:

| | |
|---|---|
|  | Viktig informasjon eller nyttige tips om bruk. |
|  | Advarsel for farlige situasjoner med hensyn til liv og eiendom. |
|  | Advarsel om elektrisk støt. |
|  | Resirkulerbare materialer. |

Emballasjen skal ikke kastes sammen med vanlig husholdningsavfall. Kast dem på spesielle resirkuleringsstasjoner.

INNHALDSFORTEGNELSE

| | |
|---|----------|
| 1 Generell sikkerhetsinstruksjoner | 5 |
| 1.1 Sikkerhet for liv og eiendom | 5 |
| 1.2 Sikkerhet for barn | 6 |
| 1.3 Elektrisk sikkerhet | 7 |
| 1.4 Varme overflater | 7 |
| 2 Viktige miljøinstruksjoner | 8 |
| 2.1 Overholdelse av WEEE-direktivet | 8 |
| 2.2 Informasjon om emballasjen | 8 |
| 3 Tiltent bruk | 8 |
| 4 Produktet ditt | 9 |
| 4.1 Oversikt | 9 |
| 4.2 Pakkens innhold | 10 |
| 4.3 Tekniske spesifikasjoner | 11 |
| 4.4 Installasjon | 12 |
| 4.4.1 Riktig installasjonssted | 12 |
| 4.4.2 Fjerne pakningsforsterkningene | 12 |
| 4.4.3 Fjerne sikringsboltene for transport. | 13 |
| 4.4.4 Koble til vannforsyningen | 13 |
| 4.4.5 Koble vannuttaksslangen til avløpet | 14 |
| 4.4.6 Justere føttene | 15 |
| 4.4.7 Elektrisk tilkobling | 15 |
| 4.4.8 Første bruk | 15 |
| 4.5 Klargjøring | 16 |
| 4.5.1 Sortering av tøyet | 16 |
| 4.5.2 Forberede klær for vask | 17 |
| 4.5.3 Tips for energisparing | 17 |
| 4.5.4 Legge inn vasken | 17 |
| 4.5.5 Riktig ileggsmengde | 18 |
| 4.5.6 Bruke vaskemiddel og tøymykner | 18 |
| 4.5.7 Tips for effektiv vasking | 20 |

INNHALDSFORTEGNELSE

| | |
|---|-----------|
| 4.6 Bruke produktet | 21 |
| 4.6.1 Kontrollpanel | 21 |
| 4.6.2 Skjermssymboler | 21 |
| 4.6.3 Program- og forbrukstabell | 22 |
| 4.6.4 Programvalg | 24 |
| 4.6.5 Programmer | 24 |
| 4.6.6 Temperaturvalg | 27 |
| 4.6.7 Sentrifugehastighetsvalg | 27 |
| 4.6.8 Valg av skittenhetsnivå | 29 |
| 4.6.9 StainCare (Flekkfjerner) | 29 |
| 4.6.10 Dosering av flytende vaskemiddel | 30 |
| 4.6.11 Valg av tilleggsfunksjoner | 31 |
| 4.6.12 Anbefalinger for tøymengde og vaskemiddel | 32 |
| 4.6.13 Sluttid | 33 |
| 4.6.14 Starte programmet | 34 |
| 4.6.15 Ileggsdørlås | 34 |
| 4.6.16 Endre valgene etter at programmet har startet | 34 |
| 4.6.17 Barnesikring | 35 |
| 4.6.18 Avbryte programmet | 35 |
| 4.6.19 Programslutt | 36 |
| 4.6.20 Favorittprogram-innstilling | 36 |
| 4.6.21 Åpne innstillingsmenyen | 37 |
| 4.6.22 Din maskin er utstyrt med en "Standby-modus" | 40 |
| 4.7 Vedlikehold og rengjøring | 41 |
| 4.7.1 Rengjøre vaskemiddelskuffen | 41 |
| 4.7.2 Rengjøre ileggsdøren og trommelen | 42 |
| 4.7.3 Rengjøring av utsiden og kontrollpanelet | 42 |
| 4.7.4 Rengjøre vanninntaksfiltrene | 43 |
| 4.7.5 Tømme resterende vann og rengjøre pumpefilteret | 44 |
| 5 Feilsøking | 46 |

1 Generell sikkerhetsinstruksjoner

Denne delen inneholder sikkerhetsinstruksjoner som kan hjelpe deg med å forhindre skader og fare for materielle skader. Alle garantier oppheves hvis disse instruksjonene ikke følges.

1.1 Sikkerhet for liv og eiendom

- ▶ Produktet skal aldri plasseres på et teppelagt gulv. Det kan føre til at elektriske deler overopphetes fordi luft ikke kan sirkulere fritt under enheten. Dette kan forårsake problemer med produktet.
- ▶ Koble fra produktet når det ikke er i bruk.
- ▶ Installasjon og reparasjon må alltid utføres av en autorisert serviceagent. Produsenten skal ikke holdes ansvarlig for skader som oppstår som en følge av prosedyrer som utføres av uautoriserte personer.
- ▶ Vanninntaks- og uttaksslanger skal alltid være godt festet og holdes i en uskadet tilstand. Hvis ikke kan det oppstå lekkasje.
- ▶ Mens det er vann i trommelen, skal døren aldri åpnes og filteret skal ikke fjernes. Ellers er det fare for oversvømmelse og skade fra varmt vann.
- ▶ Ikke bruk makt til å åpne en låst ileggsdør. Døren kan åpnes noen få minutter etter at vaskeprogrammet er ferdig. Hvis ileggsdøren tvinges åpen, kan døren og låsemekanismen skades.
- ▶ Bare bruk vaskemidler, tøymykner og supplement som er egnet for automatiske vaskemaskiner.
- ▶ Følg instruksjonene på paklesmerking og vaskemiddelpakningen.

1.2 Sikkerhet for barn

- ▶ Dette produktet kan brukes av barn over 8 år, og av personer med nedsatte fysiske, sensoriske eller mentale evner, eller som har mangelfull erfaring og kunnskap, forutsatt at de får tilsyn eller gis opplæring i sikker bruk av produktet og hvilke farer det medfører. Barn skal ikke leke med enheten. Rengjøring og vedlikehold skal aldri utføres av barn, med mindre de er under tilsyn av en ansvarlig voksen. Barn under tre år skal holdes unna med mindre de er under kontinuerlig oppsyn.
- ▶ Emballasjen er farlig for barn. Oppbevar emballasjen på et trygt sted og unna barns rekkevidde.
- ▶ Elektriske produkter er farlige for barn. Hold barn på avstand fra produktet når det er i bruk. Ikke la barn leke med produktet. Bruk barnesikringen til å forhindre at barn leker med produktet.
- ▶ Ikke glem å lukke ileggsdøren når du forlater rommet der produktet er plassert.
- ▶ Oppbevar vaskemidler og tilsetningsmidler på et trygt sted utenfor barns rekkevidde. Lukk lokket på vaskemidlene eller forsegle pakkene.

1.3 Elektrisk sikkerhet

- ▶ Hvis produktet har en feil, skal det ikke brukes, med mindre det er reparert av en autorisert serviceagent. Det er fare for elektrisk støt!
- ▶ Dette produktet er designet for å gjenoppta driften når strømmen kommer tilbake etter et strømbrudd. Hvis du ønsker å avbryte programmet, se delen «Avbryte programmet».
- ▶ Koble produktet til en jordet stikkontakt på en krets med 16 A-sikring. Det er viktig at jordingsinstallasjonen utføres av en kvalifisert elektriker. Selskapet vil ikke være ansvarlig for noen skader som oppstår hvis produktet brukes uten en jordingsinstallasjon i samsvar med lokale forskrifter.
- ▶ Aldri vask produktet ved å spre eller helle vann på det! Det er fare for elektrisk støt!
- ▶ Aldri berør støpselet med våte hender! Kople aldri fra ved å trekke i ledningen. Hold alltid i støpselet med én hånd og trekk det ut med den andre hånden.
- ▶ Produktet må kobles fra strømuttaket under installasjon, vedlikehold, rengjøring og reparasjon.
- ▶ Hvis strømkabelen er skadet må den skiftes ut av produsenten, autorisert service eller en tilsvarende kvalifisert person (helst en elektriker), eller noen som importøren har satt til dette. Dette er for å unngå mulige farer.

1.4 Varme overflater



Glasset på ileggsdøren blir varmt når det vaskes med høye temperaturer. Derfor er det spesielt viktig at barn aldri tar på glasset mens produktet er i bruk.

2 Viktige miljøinstruksjoner

2.1 Overholdelse av WEEE-direktivet



Dette produktet oppfyller det europeiske direktivet (2012/19/EU). Dette produktet bærer et klassifiseringssymbol for avfall fra elektriske og elektroniske produkter (WEEE).

Dette produktet er laget av høykvalitetsdeler og -materialer som kan brukes på nytt, og som er egnet for resirkulering. Derfor skal produktet ikke kastes sammen med normalt husholdningsavfall når brukstiden er over. Ta det med til et oppsamlingssted for gjenvinning av elektrisk og elektronisk utstyr. Forhør deg med lokale myndigheter for å få opplysninger om nærmeste innsamlingssted.

Samsvar med RoHS-direktivet:

Produktet du har kjøpt er i samsvar med EU RoHS-direktiv (2011/65/EU). Det inneholder ingen skadelige og forbudte materialer som er spesifisert i direktivet.

2.2 Informasjon om emballasjen

Emballasjematerialer for produktet er produsert av resirkulerbare materialer i henhold til nasjonale miljøforskrifter. Emballasjen skal ikke kastes sammen med vanlig husholdningsavfall. Kast dem på spesielle resirkuleringsstasjoner.

3 Tiltent bruk

- Dette produktet er designet for bruk i et hjem. Det egner seg ikke til kommersiell bruk og må ikke brukes til andre formål enn det tiltente.
- Produktet kan bare brukes til vasking og skylling av tekstiler som er merket for dette.
- Produsenten frasier seg alt ansvar for skader som oppstår som en følge av feil bruk eller transport.
- Levetiden til produktet er ti år. I løpet av denne perioden vil originale deler være tilgjengelig for å bruke produktet på riktig måte.

4 Produktet ditt

4.1 Oversikt

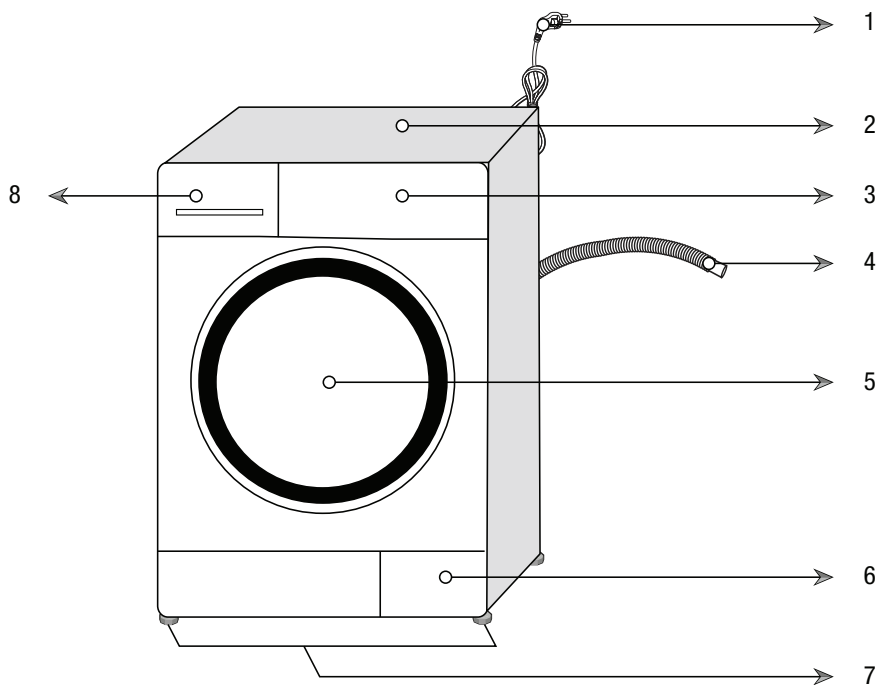

- 1- Strømkabel
- 2- Toppanel
- 3- Kontrollpanel
- 4- Tømmeslange
- 5- Ileggsdør
- 6- Filterhette
- 7- Justerbare føtter
- 8- Såpeskuff

4.2 Pakkens innhold

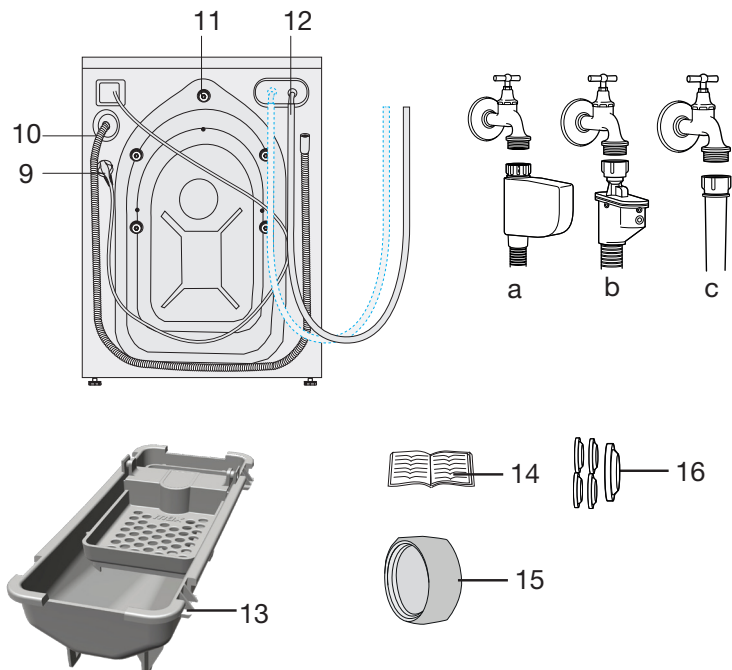

- 9- Strømkabel
 - 10- Tømmeslange
 - 11- Transportsikringsbolter*
 - 12- Hovedvanninntakslangen (én av følgende filtertyper brukes til slangetilkoblingen.)
 - a- Elektronisk avstenging av vannet
 - b- Mekanisk avstenging av vannet
 - c- Standard
 - 13- Beholder for flytende vaskemiddel**
 - 14- Brukerveiledning
 - 15- Blindplugg***
 - 16- Plastplugggruppe
- * Antall transportsikkerhetsbolter varierer mellom ulike modeller.
** Dette kan leveres sammen med maskinen, avhengig av modeller på produktet ditt.
*** Det følger med hvis produktet ditt har doble vanninntak.



Figurer i denne veiledningen er skjematisk og kan derfor være litt forskjellige fra ditt produkt.

4.3 Tekniske spesifikasjoner

I samsvar med EU-regulering 1061/2010

| | |
|---|---------------------------|
| Leverandørnavn eller varemerke | GRUNDIG |
| Modellnavn | GWN 59673 C |
| Nominell kapasitet (kg) | 9 |
| Energieffektivitetsklasse / skala fra A+++ (høyeste effektivitet) til D (laveste effektivitet) | A+++ |
| Årlig energiforbruk (kWh) ⁽¹⁾ | 173 |
| Energiforbruk for standard 60 °C bomullsprogram med full last (kWh) | 0,880 |
| Energiforbruk for standard 60 °C bomullsprogram uten full last (kWh) | 0,690 |
| Energiforbruk for standard 40 °C bomullsprogram uten full last (kWh) | 0,660 |
| Strømforbruk i «avmodus» (W) | 0,500 |
| Strømforbruk i «standby-modus» (W) | 0,800 |
| Årlig vannforbruk (l) ⁽²⁾ | 10560 |
| Energiklasse for sentrifugering/tørking / skala fra A (høyeste effektivitet) til G (laveste effektivitet) | A |
| Maksimal sentrifugeringshastighet (opm) | 1600 |
| Gjenværende fuktighetsinnhold (%) | 44 |
| Standard bomullsprogram ⁽³⁾ | Cotton Eco 60 °C og 40 °C |
| Programtid for standard 60 °C bomullsprogram med full last (min) | 225 |
| Programtid for standard 60 °C bomullsprogram uten full last (min) | 182 |
| Programtid for standard 40 °C bomullsprogram uten full last (min) | 171 |
| Varighet for standby-modus (min) | N/A |
| Luftbåren, akustisk støy ved vasking/sentrifugering (dB) | 50/75 |
| Innebygget | No |
| Høyde (cm) | 84 |
| Bredde (cm) | 60 |
| Dybde (cm) | 61 |
| Nettvekt (±4 kg) | 78 |
| Enkelt vanninntak / dobbelt vanninntak | • / - |
| • Tilgjengelig | |
| Strømningang (V/Hz) | 230 V / 50Hz |
| Total strøm (A) | 10 |
| Total effekt (W) | 2200 |
| Hovedmodellkode | 958 |

⁽¹⁾ Energiforbruk er basert på 220 standard vaskesykluser for bomullsprogrammer på 60 °C og 40 °C med eller uten full last, og forbruk i strømsparende modi. Faktisk energiforbruk er avhengig av hvordan produktet brukes.

⁽²⁾ Vannforbruk er basert på 220 standard vaskesykluser for bomullsprogrammer på 60 °C og 40 °C med eller uten full last. Faktisk vannforbruk er avhengig av hvordan produktet brukes.

⁽³⁾ «Standard 60 °C bomullsprogram» og «standard 40 °C bomullsprogram» er standard vaskeprogrammer som informasjonen på etiketten og fiche stammer fra. Disse vaskesprogrammene er egnet for å vaske normalt, skittens bomullstøy og det er de mest effektive programmene med tanke på vann- og strømforbruk.

Tekniske spesifikasjoner kan endres uten varsel for å forbedre kvaliteten på produktet.

4.4 Installasjon

- Forhør deg med nærmeste, autoriserte serviceverksted for installasjon av produktet.
- Klargjøring av plassering og elektrisk installasjon, vannforsyning og avløp ved installasjonsstedet er kundens ansvar.
- Sørg for at vanninntaksslangen og vannuttaksslengene, samt strømkabelen ikke brettes, klemmes eller klemmes når produktet skyves inn på plass, etter installasjon eller rengjøringsprosedyrene.
- sørg for at installasjonen og elektriske tilkoblinger av produktet utføres av autorisert servicepersonell. Produsenten skal ikke holdes ansvarlig for skader som oppstår fra prosedyrer som utføres av uautoriserte personer.
- Før installasjon, kontroller visuelt om produktet har noen defekter. Hvis dette er tilfelle, må det ikke installeres. Skadede produkter vil utgjøre en potensielle farer for din sikkerhet.

4.4.1 Riktig installasjonssted

- Plasser produktet på et hardt og jevnt underlag. Ikke plasser det på et teppe med høy kant eller liknende overflater.
- Totalvekten till vaskemaskinen og tørketrommelen – med full last – når de er plassert på toppen av hverandre er ca. 180 kilo. Plasser produktet på et solid og flatt gulv som har tilstrekkelig bæreevne!
- Ikke plasser produktet oppå strømledningen.
- Ikke installer produktet ved steder der temperaturen kan falle under 0 °C.
- La det være en avstand på minst 1 cm mellom maskinen og møbler.
- Hvis du installerer produktet på en overflate med trinn, må du ikke plassere det nær kanten.
- Ikke plasser produktet oppå en opphøyning.

4.4.2 Fjerne pakningsforsterkningene



Vipp produktet bakover for å fjerne pakningsforsterkningene. Fjern pakningsforsterkningen ved å trekke i båndet. Ikke gjør dette alene.

4.4.3 Fjerne sikringsboltene for transport.

- 1 Løsne transportboltene med en egnet fastnøkkel til de er løse (**C**).
- 2 Fjern transportsikringsboltene ved å vri forsiktig.
- 3 Fest plastdekslene som følger med i brukerhåndbokens pose inn i hullene på bakpanelet. (**P**)

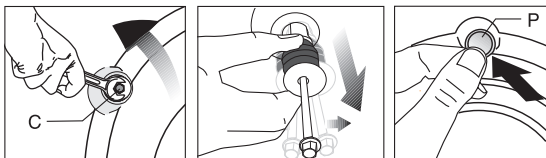

FORSIKTIG: Fjern transportsikringsboltene før du begynner å bruke produktet! Hvis ikke vil produktet bli skadet.



Oppbevar transportsikringsboltene på et trygt sted for å bruke dem igjen hvis produktet må flyttes igjen en gang i fremtiden.

Installer transportsikkerhetsbolten i motsatt rekkefølge for fjerningsprosedyren.

Produktet skal aldri flyttes uten at transportsikkerhetsboltene sitter godt på plass!

4.4.4 Koble til vannforsyningen



Vannforsyningstrykket som er nødvendig for å bruke maskinen er 1 til 10 bar (0,1 – 10 MPa). Det er nødvendig at 10-80 liter vann strømmer fra den helt åpne kranen i løpet av ett minutt for at produktet skal kunne brukes problemfritt. Fest en trykkreduserende ventil hvis vanntrykket er høyere.

Hvis du skal bruke dobbel vanninntaksproduktet som en enkelt (kald) vanninntaksenhet, må du installere den medfølgende blindpluggen til varmtvannsventilen før du bruker produktet. (Gjelder for produkter som leveres sammen med en blindstoppergruppe.)



FORSIKTIG: Modeller med ett vanninntak bør ikke kobles til en varmtvannskran. I et slikt tilfelle vil vasken skades eller produktet havne i beskyttelsesmodus, og da vil det ikke fungere.

FORSIKTIG: Ikke bruk gamle eller brukte vanninntaksslanger på det nye produktet. Dette kan forårsake flekker på vasken.

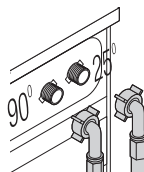

Koble de spesielle vanninntaksslangene som følger med produktet til vanninntakene på produktet. Rød slange (venstre) (maks. 90 °C) er til varmtvannsinnntak, blå slange (høyre) (maks. 25 °C) er til kaldtvannsinnntak.

Sørg for at kalde og varme kraner kobles riktig til når produktet installeres. Hvis tilkoblingen ikke er riktig, kan vasken din være varm etter vaskeprosessen og slites ut.

- 1 Stram mutterne på slangen for hånd. Ikke bruk et verktøy når du strammer til mutterne.
- 2 Når slangetilkoblingen er fullført, kontroller om det er noen lekkasjer ved tilkoblingspunktene ved å åpne kranene helt opp. Hvis det oppstår lekkasje, slå av kranen og ta av mutteren. Trekk til mutteren godt etter å ha kontrollert tetningen. For å forhindre vannlekkasjer og skader som oppstår som en følge av det, la kranene være lukket når produktet ikke er i bruk.

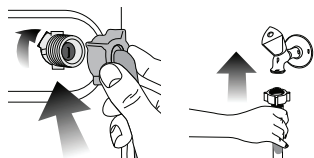

4.4.5 Koble vannuttaksslangen til avløpet

- Koble enden av vannuttaksslangen direkte til et avløp, en vask eller utslagsvask.



FORSIKTIG: Avløpet ditt vil bli oversvømmet hvis slangen kommer ut av hylsteret sitt under vannuttak. Videre er det fare for skolding pga. høye vasketemperaturer! For å forhindre slike situasjoner og for å sørge for at produktets vanninntak og -uttak fungerer problemfritt, fest inn- og uttaksslengene ordentlig.

- Koble uttaksslangen til minst 40 cm over bakken, og ikke høyere enn 100 cm.
- Hvis slangen er for høy på gulvnivå eller nær bakken (mindre enn 40 cm over bakken), blir vannuttak vanskeligere og tøyet kan komme ut svært vått. Følg derfor høydene som er beskrevet på figuren.

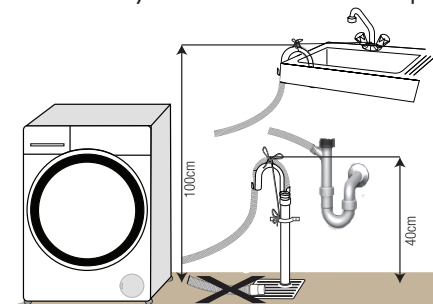

- For å hindre flyt av avløpsvann tilbake inn i produktet og for å muliggjøre enkel tømning, ikke senk slangens ende ned i avløpsvann og ikke plasser den mer enn 15 cm ned i avløpet. Hvis den er for lang, kutt den slik at den blir kortere.
- Enden av slangen skal ikke bøyes eller trækkes på og slangen må ikke klemmes mellom avløpet og maskinen.
- Hvis lengden på slangen er for kort, kan du føye til en original forlengesslange. Lengden på slangen er kanskje ikke lengere enn 3,2 m. For å unngå vannlekkasjer, må forbindelsen mellom produktets forlengesslange og vannuttaksslange monteres godt med en egnet klemme for ikke å gli av eller lekke.

4.4.6 Justere føttene



FORSIKTIG: For å sikre at produktets bruk er stille og vibrasjonsfritt, må det stå i vater og balansert på føttene sine. Balanser maskinen ved å justere føttene. Hvis ikke kan produktet bevege seg ut av plassen og forårsake klemmings- og vibrasjonsproblemer.

FORSIKTIG: Ikke bruk verktøy til å løsne låsemutterne. Hvis du gjør det vil de bli ødelagte.

- 1 Løsne låsemutterne på foten for hånd.
- 2 Juster føttene slik at produktet står i vater og i balanse.
3. Stram alle låsemutterne for hånd på nytt.

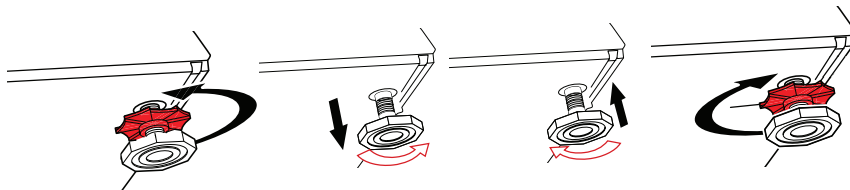

4.4.7 Elektrisk tilkobling

Koble produktet til en jordet stikkontakt på en krets med 16 A-sikring. Selskapet vil ikke være ansvarlig for noen skader som oppstår hvis produktet brukes uten en jordingsinstallasjon i samsvar med lokale forskrifter.

- Tilkoblingen skal være i samsvar med nasjonale forskrifter.
- Strømledningens støpsel skal være lett tilgjengelig etter installasjonen.
- Hvis strømverdien på sikringen eller bryteren i huset er mindre enn 16 ampere, få en kvalifisert elektriker til å installere en sikring på 16 ampere.
- Spenningen som oppgis i delen «4.3 Tekniske spesifikasjoner» må tilsvare spenningen i strømmettet ditt.
- Ikke foreta tilkoblinger via skjøteledninger eller flerstikksinnretninger.



FORSIKTIG: En ødelagt strømledning skal skiftes ut av en den autoriserte serviceagenten.

4.4.8 Første bruk

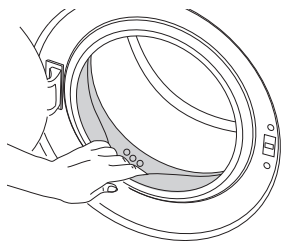

Før du begynner å bruke produktet, sørg for at alle forberedelser er fullført i samsvar med instruksjonene i «2. Viktige miljø- og sikkerhetsinstruksjoner» og «Installasjon» og instruksjonene i «4.4 Installasjon»-delen.

For å klargjøre produktet for vasking av tøy, følg først fremgangsmåten i trommelrengjøringsprogrammet. Hvis programmet ikke er den del av produktet ditt, følg fremgangsmåten som er beskrevet i del «4.7.2. rengjøring av ileggsdøren og trommelen».



































Bruk avkalkingsmiddel som egner seg for vaskemaskiner.

Det kan ha blitt igjen litt vann i produktet på grunn av kvalitetskontrollprosesser i produksjonen. Dette forårsaker ingen skade på produktet.

4.5 Klargjøring

4.5.1 Sortering av tøyet

- Sorter vasken etter stofftype, farge, skittenhetsnivå og tillatt vanntemperatur.
- Ta alltid hensyn til råd på plaggmerkene.

| SYMBOLER FOR KLESVASK | | | | | | | | | | | |
|---|-----------------------------|---|---|---|---|---|--|---|--|---|---|
|  VASK | Symboler for maskinvask |  |  |  |  |  |  | | | | |
| | Temperatur | Maksimum | 95°C | 70°C | 60°C | 50°C | 40°C | 30°C | | | |
| | Symbol(er) | •••• | ••• | •• | ••• | •• | • | | | | |
|  TØR KING | Tørkesymboler |  |  |  |  |  |  | | | | |
| | Tørkeinnstillinger |  |  |  |  |  |  |  |  |  |  |
|  STRY - | Stryk - | | | |  |  |  |  |  | | |
| | Tørk eller damp | | | | Stryk ved høy temperatur | Stryk ved middels temperatur | Stryk ved lav temperatur | Skal ikke strykes | Må ikke dampstrykes | | |
| | Maksimal temperatur | | | | 200 °C | 150 °C | 110 °C | | | | |
|  BLEKEMIDDEL | | | |  |  | | | | | | |
| | Alle blekemidler kan brukes | | | Tåler bleking med klorin | | Må ikke blekes | Kan bare blekes uten bruk av klorin | | | | |

4.5.2 Forberede klær for vask

- Tøy med metalltilbehør eller -innlegg, som bøyle-BH, beltespenner eller metallknapper vil skade produktet. Fjern metalleder eller vask klærne i en vaskepose eller et putetrekk.
- Ta ut alle gjenstander fra lommene som mynter, penner og binders, og vring lommene og børst. Slike gjenstander kan skade produktet eller føre til støyp problemer.
- Legg mindre klær, som babysokker og nylonstrømper i en vaskepose eller et putevar.
- Legg inn gardiner uten å presse dem sammen. Fjern tilbehør fra gardinene.
- Lukk glidelåser, sy i løse knapper og reparer hull og revner.
- Bare vask «kan vaskes i maskin»- eller «håndvask»-merkede produkter med et egnet program.
- Ikke vask farget og hvitt tøy sammen. Nye, mørke, fargede bomullsstoffer avgir mye farge. Vask disse separat.
- Vanskelige flekker må behandles ordentlig før vask. Hvis du er usikker, prøv med et tørt rengjøringsmiddel.
- Bare bruk fargestoffer/fargeendrer og avkalkingsmidler som er egnet for maskinvask. Ta alltid hensyn til instruksjonene på emballasjen.
- Vask bukser og finvask på vrangen.
- La plagg av angoraull ligge noen timer i fryseren før vask. Dette vil redusere loing.
- Tøy som utsettes for svære mye materialer som mel, kalkstøv, melkepulver, osv. må ristes før de legges inn i produktet. Slikt støv og pulver på tøyet kan bygge seg opp i de indre delene av produktet over tid og kan forårsake skade.

4.5.3 Tips for energisparing

Følgende informasjon vil hjelpe deg til å bruke produktet på en økologisk og energieffektiv måte.

- Bruk kun produktet i høyeste kapasitet som er tillatt av programmet du har valgt, men ikke overbelast det. Se «4.6.3 Program- og forbrukstabell»
- Ta alltid hensyn til temperaturinstruksjonene på vaskemiddelpakken.
- Vask lett skittent tøy ved lave temperaturer.
- Bruk hurtigprogrammer for små mengder lett skittent tøy.
- Ikke bruk forvask og høye temperaturer for vask som ikke er svært skittent eller flekkete.
- Hvis du planlegger å tørke tøyet ditt, velg den høyeste sentrifugehastigheten som er anbefalt under vaskeprosessen.
- Ikke bruk mer vaskemiddel en anbefalt mengde som er angitt på emballasjen.

4.5.4 Legge inn vasken

1. Åpne ileggsdøren.
2. Legg vasken i produktet uten å pressen den sammen.
- 3 Skyv ileggsdøren innover for å lukke, inntil du hører en låselyd. Sørg for at ingen gjenstander ligger i klem i døren. Ileggsdøren vil låses mens programmet kjører. Ileggsdøren kan bare åpnes en stund etter at programmet er ferdig. Deretter kan du åpne ileggsdøren.

4.5.5 Riktig ileggsmengde

Maksimal ileggsmengde avhenger av typen tøy, skittenhetsnivået og vaskeprogrammet du ønsker å bruke.

Produktet justerer automatisk vannmengden i henhold til vekten på tøymengden som er lagt inn.



ADVARSEL: Følg informasjonen i «4.6.3 Program- og forbrukstabell». Hvis den overbelastes vil ytelsen til produktet reduseres. Og det kan oppstå støy og vibrasjonsproblemer.

4.5.6 Bruke vaskemiddel og tøymykner



Når du bruker vaskemiddel, tøymykner, stivelse, stofffarge, blekemiddel og avkalkingsmiddel, les instruksjonene fra produsenten på emballasjen og følge doseringsanvisningene. Bruk helst et målebeger.

Vaskemiddel, tøymykner og andre rengjøringsmidler

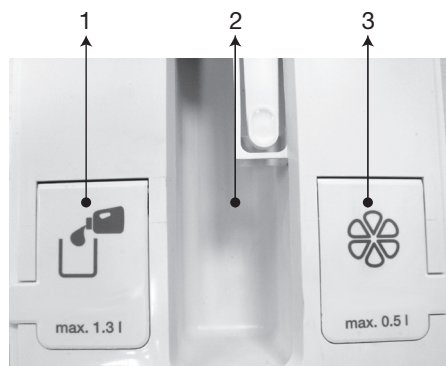

- 1 – Beholder for flytende vaskemiddel
- 2 – Beholder for vaskemiddel i pulverform
- 3 – Beholder for tøymykner

- Tilfør vaskemiddel og tøymykner før vaskeprogrammet starter.
- Ikke la vaskemiddelkammeret være åpent mens en vaskesyklus pågår!
- Det er ikke noe forvaskkammer eller forvaskalternativ.
- Plasser vaskemiddelposen eller utporsjoneringsballen rett inn mellom tøyet i produktet.

Velge vaskemiddeltype

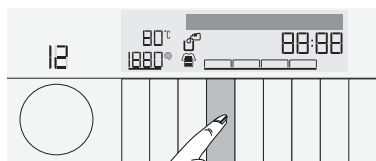

For programmer som bruker doseringssystemet, vil et «vaskemiddelsymbol» blinke på displayet. «Flytende vaskemiddel valgt» vil nå vises på skjermen.

- For noen programmer kan ikke flytende vaskemiddel velges. I slike tilfeller skal vaskemiddel i pulverform brukes.
- Etter at du har valgt temperatur, sentrifugehastighet, tilleggsfunksjoner og tilsmussingsnivå, kan programmet startes med start/pause-knappen.
- Maskinen vil måle lasten, og avgjøre mengde nødvendig vaskemiddel basert på vekt og valgte funksjoner. I løpe av vasken er ikke inntaket av vaskemiddel synlig, det tas direkte inn i vannet.

Bruk av pulvervaskemiddel i programmer med doseringssystem:

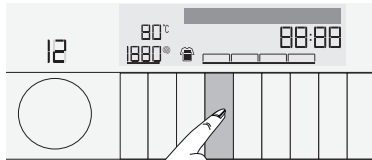

Hvis du blir bedt om å bruke vaskemiddel i pulverform, for programmer der doseringssystemet aktiverer nødvendig mengde vaskemiddel, skal det legges i såpeskuffen. Etter at du har valgt program, temperatur, sentrifugehastighet, tilleggfunksjoner og tilsmussingsnivå, kan programmet startes med «pulvervaskemiddel»-knappen.

«Pulvervaskemiddel valgt» vil nå vises på skjermen. Programmet startes ved å trykke på start/pause-knappen.

Vaskemiddel vil tas inn i maskinen når den tar inn vann.

- Tøymykneren vil tas inn gjennom doseringssystemet for vaskemiddel.

Ikke mer vaskemiddel og/eller tøymykner:

- Når det ikke er mer vaskemiddel i såpeskuffen vil «vaskemiddelsymbolet» blinke på displayet, og «doseringsfeil for vaskemiddel» vil vises.



Du må tilsette vaskemiddel i tanken når den er tom. Vaskemaskinen starter ikke programmet når vaskemiddeltanken er tom.

Ha vaskemiddel og tøymykner i feil beholder:

- Hvis vaskemiddel eller tøymykner tilsettes i feil beholder, se 4.7.1 Rengjøre såpeskuffen

4.5.7 Tips for effektiv vasking

| | | Klær | | | |
|------------------------|--|--|--|---|--|
| | | Lyse og hvite farger | Farger | Svarte og mørke farger | Finvask, ull og silke |
| | | (Anbefalt temperaturområde basert på skittenhetsnivå: 40-90 oC) | (Anbefalt temperaturområde basert på skittenhetsnivå: kaldt -40 oC) | (Anbefalt temperaturområde basert på skittenhetsnivå: kaldt -40 oC) | (Anbefalt temperaturområde basert på tilsmussingsgrad: kaldt-30 oC) |
| Skittenhetsnivå | Svært skittent (vanskelige flekker som gress, kaffe, frukt og blod). | Det kan være nødvendig å forhåndsbehandle flekkene eller velge forvask. Pulverbasert og flytende vaskemiddel som anbefales for hvite klær kan brukes i doseringer som anbefales for svært skitne klær. Det anbefales å bruke pulverbaskemiddel til å rengjøre leire- og jordflekker, og skit som ikke tåler blekemidler. | Pulverbasert og flytende vaskemiddel som anbefales for fargede klær kan brukes i doseringer som anbefales for svært skitne klær. Det anbefales å bruke pulverbaskemiddel til å rengjøre leire- og jordflekker, og skit som ikke tåler blekemidler. Bruk vaskemiddel som ikke inneholder blekemiddel. | Flytende vaskemidler som egner seg til fargede og mørke klær kan brukes i doseringer som anbefales for svært skitne klær. | Bruk helst flytende vaskemidler som er laget for finvask. Ullstoffer og silkeklær må vaskes med spesielle vaskemidler for ull. |
| | Normalt skittent (For eksempel flekker som er forårsaket av kroppen, på krager og mansjetter.) | Pulverbasert og flytende vaskemiddel som anbefales for hvite klær kan brukes i doseringer som anbefales for normalt skitne klær. | Pulverbasert og flytende vaskemiddel som anbefales for fargede klær kan brukes i doseringer som anbefales for normalt skitne klær. Bruk vaskemiddel som ikke inneholder blekemiddel. | Flytende vaskemidler som egner seg til fargede og mørke klær kan brukes i doseringer som anbefales for normalt skitne klær. | Bruk helst flytende vaskemidler som er laget for finvask. Ullstoffer og silkeklær må vaskes med spesielle vaskemidler for ull. |
| | Litt skittent (Uten synlige flekker). | Pulverbasert og flytende vaskemiddel som anbefales for hvite klær kan brukes i doseringer som anbefales for litt skitne klær. | Pulverbasert og flytende vaskemiddel som anbefales for fargede klær kan brukes i doseringer som anbefales for litt skitne klær. Bruk vaskemiddel som ikke inneholder blekemiddel. | Flytende vaskemidler som egner seg til fargede og mørke klær kan brukes i doseringer som anbefales for litt skitne klær. | Bruk helst flytende vaskemidler som er laget for finvask. Ullstoffer og silkeklær må vaskes med spesielle vaskemidler for ull. |



Hvis det brukes spesialvaskemiddel i flytende form, velg pulverbaskemiddel og fyll beholder nr. 2 med spesialvaskemiddelet. I slike tilfeller, skal ikke starttidsforvalg brukes.

4.6 Bruke produktet

4.6.1 Kontrollpanel

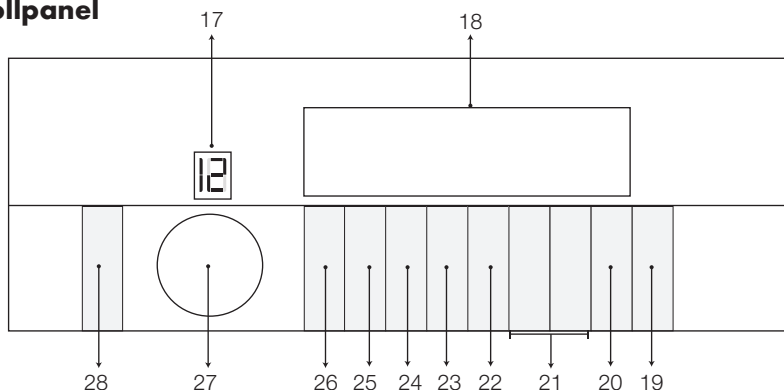

17 - Programvalgsskjerm

18 - Skjerm

19 - Start/pause-knapp

20 - Innstillingsknapp for sluttid

21 - Tilleggsfunksjonsknapper

22 - Favorittprogramknapp

23 - Dosert flytende vaskemiddel

24 - Justeringsknapp for
tilsmussingsknapp

25 - Justeringsknapp for
sentrifugehastighet

26 - Temperaturjusteringsknapp

27 - Programvalgsbryter

28 - På/av-knapp

4.6.2 Skjersymboler

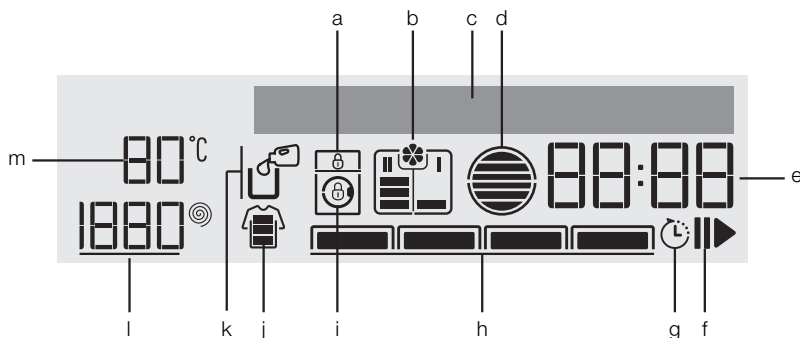

a - Barnesikker låseindikator

b - Symbol for vaskemiddel i pulverform

c - Vise informasjonslinjen

d - Lastindikator (viser anbefalt
lastmengde)

e - Tidsindikator

f - Start/pause-indikator

g - Sluttidsindikator

h - Indikator for tilleggsfunksjon

i - Dørlåsindikator

j - Indikator for skittenhetsnivå

k - Symbol for flytende vaskemiddel

l - Sentrifugehastighetsindikator

m - Temperaturindikator



Figurene i denne delen er skjematisk og kan derfor være litt forskjellige fra ditt produkt.

4.6.3 Program- og forbrukstabell

| NO | | | | | | | | | |
|-------------------|------|-----------------|-----------------|---------------------|--------------------|--------------------|-------------|--|------------------------------|
| Program (°C) | | Maks. last (kg) | Vannforbruk (l) | Energiforbruk (kWh) | Maks. hastighet*** | En Ekstra Skylling | Silent Mode | Flytende Rengjøringsmiddel og Vaskemiddel i pulverform | Valgbart temperaturområde °C |
| Bomull Hvit/Kolor | 90 | 9 | 70 | 2,03 | 1600 | • | • | • | Kaldt-90 |
| | 60 | 9 | 70 | 1,33 | 1600 | • | • | • | Kaldt-90 |
| | 40 | 9 | 70 | 0,93 | 1600 | • | • | • | Kaldt-90 |
| Bomull Eco | 60** | 9 | 52 | 0,88 | 1600 | | | * | Kaldt-60 |
| | 60** | 4,5 | 45 | 0,69 | 1600 | | | * | Kaldt-60 |
| | 40** | 4,5 | 45 | 0,66 | 1600 | | | * | Kaldt-60 |
| HygieneCare | 90 | 9 | 100 | 2,25 | 1600 | * | | • | 30-90 |
| Syntetisk | 60 | 4 | 65 | 1,13 | 1200 | • | • | • | Kaldt-60 |
| | 40 | 4 | 65 | 0,90 | 1200 | • | • | • | Kaldt-60 |
| Damp Oppfrysning | - | 1 | 1 | 0,17 | - | | | | - |
| Ull | 40 | 2 | 45 | 0,35 | 1000 | • | • | • | Kaldt-40 |
| Sengetøy | 40 | - | 67 | 0,82 | 1000 | • | • | • | Kaldt-60 |
| MultiSense | 40 | 9 | **** | **** | 1600 | • | • | • | Kaldt-60 |
| StainCare | 60 | 6 | **** | **** | 1600 | | | • | 40-90 |
| Mini 14' | 30 | 2 | 34 | 0,16 | 1400 | • | • | • | Kaldt-30 |
| Håndvask | 30 | 1,5 | 40 | 0,22 | 1000 | • | | • | Kaldt-30 |
| 40°C / 40 min | 40 | 8 | 55 | 0,65 | 1400 | | | • | 40 |
| Mørkt Tøy | 40 | 4 | 80 | 0,90 | 1000 | * | • | • | Kaldt-40 |
| Maskinrens | 70 | - | 110 | 2,60 | 600 | * | | * | 70 |

• : Kan velges.



* : Velges automatisk, kan ikke velges bort.

** : Energimerkingsprogram (EN 60456 Ed.3)

*** : Hvis maksimal sentrifugehastighet for produktet er lavere enn denne verdien, kan du bare velge ett alternativ opptil den maksimale sentrifugehastigheten.

**** : Programmet oppdager hvilken type og mengde klesvask som er i maskinen, for automatisk å justere vann- og energiforbruk og programtid.

- : Se programbeskrivelsen for maksimal mengde innlagt tøy.

 ** «Bomull øko 40 °C» og «bomull øko 60 °C» er standardprogrammer. Disse programmene er kjent som «40 °C bomull standardprogram» og «60 °C bomull standardprogram». Disse programmene vises av   -symbolene.



Tilleggsfunksjonene i tabellen kan variere etter hvilken modell av produktet du har.

Vann- og strømforbruk kan variere i henhold til endringer i vanntrykk, vannhardhet, temperatur, romtemperatur, type og mengde klesvask, valg av tilleggsfunksjoner og sentrifugehastighet, samt endringer i elektrisk spenning.

Du kan se vasketiden til programmet du har valgt på produktets skjerm. Det er normalt at små forskjeller kan oppstå mellom tiden som vises på skjermen og den faktiske vasketiden.

Valgmodi for tilleggsfunksjoner kan endres av produsenten. Eksisterende valgmodi kan fjernes og nye valgmodi kan legges til.

Produsenten forbeholder seg retten til å gjøre endringer i programmene og tilleggsfunksjonene i tabellen. Disse endringene vil ikke endre produktets ytelse, men programtrinn og varighet kan endres.

Veiledende verdier for syntetiske programmer (NO)

| | Last (kg) | Vannforbruk (l) | Energiforbruk (kWh) | Programvarighet (min) * | Gjenværende fuktighetsinnhold (%) ** | Gjenværende fuktighetsinnhold (%) ** |
|--------------|-----------|-----------------|---------------------|-------------------------|--------------------------------------|--------------------------------------|
| | | | | | ≤ 1000 opm | > 1000 opm |
| Syntetisk 60 | 4 | 65 | 1.13 | 90/110 | 45 | 40 |
| Syntetisk 40 | 4 | 65 | 0.90 | 80/100 | 45 | 40 |

* Du kan se vasketiden til programmet du har valgt på maskinens skjerm. Det er normalt at små forskjeller kan oppstå mellom tiden som vises på skjermen og den faktiske vasketiden.

** Verdier for gjenværende fuktighet varierer avhengig av valgt sentrifugehastighet.

| | | | | | | | | | | | |
|------------------------|--------------------|----------------------|--------------------------|-------------|------------|--|-------------------------|----------|-------------------|------------------------------|----------------------|
| | | | | | | | | | | | |
| Bomull (Bomullstoffer) | Syntetiske stoffer | GentleCare (Finvask) | Mørk vask | HygieneCare | Ulltøy | Oppfriskning | Nattmodus | Håndvask | Trommelrengjøring | Mini 14 (Superkort ekspress) | Mini |
| | | | | | | | | | | | |
| Sentrifugering | Forvask | Anti-krøll | Ekstra skylling | Skylling | Temperatur | Tidsforsinkelse | Barnelås | På/av | Start Pause | Kaldt | Ingen sentrifugering |
| | | | | | | | | | | | |
| Automatisk program | Vask | Slutt | Sentrifugering + pumping | Bomull øko | 40° 40' | Skyllestopp | Valg av skittenhetsnivå | | | | |
| | | | | | | | | | | | |
| StainCare | Hurtigvask | Dyne | Favoritt valgt | Finvask | Skjorter | Flytende vaskemiddel og vaskemiddel i pulverform | | | | | |

4.6.4 Programvalg

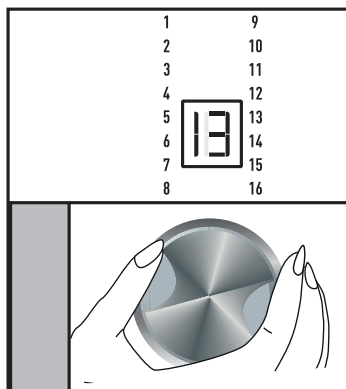

- 1 Finn ut om programmet egner seg for klesvaskens type, mengde og skittenhetsnivå i henhold til «4.6.3 Program- og forbrukstabel».



Programmene er begrenset til den høyeste sentrifugehastigheten som er egnet for stofftypen.

Når du velger et program, skal du alltid vurdere stofftype, farge, skittenhetsnivå og egnet vanntemperatur.

Velg alltid den laveste temperaturen som er egnet. Høyere temperatur betyr høyere strømforbruk.

- 2 Velg ønsket program med **Programvalg**-bryteren.

4.6.5 Programmer

• Bomull Eco

Brukes til vask av normalt skitten, slitesterk bomull og linplagg. Selv om det er lengere enn andre programmer, sparer det mer energi og vann. Faktisk vasketemperatur kan avvike fra oppgitt verdier. Hvis du fyller maskinen med en mindre mengde (f.eks. halv mengde, eller mindre), vil programtiden automatisk reduseres. Dette vil sørge for at vann- og energiforbruket reduseres, som igjen vil føre til mer økonomisk vasking. Dette programmet er tilgjengelig på modeller med indikator for gjenværende tid.

• Bomull Hvit/Kolør

Brukes til bomullsvask (som sengetøy, dyner, putetrekk, håndklær, badekåper, undertøy, osv.). Klesvasken vil gjennomgå en kraftig vask hele syklusens lengde.

• Syntetisk

Bruks til å vaske syntetiske plagg (skjorter, bluser, plagg som består av bomull og syntetiske stoffer, osv.). Klesvasken vaskes forsiktig og med en kortere vaskesyklus, sammenliknet med bomullsprogrammet.

For gardiner og tyll bør et syntetiske program på 40 °C med antikrøllfunksjon.

Fordi den finmaskede strukturen kan føre til svært mye skum, bør slør/tyll vaskes med en liten mengde vaskemiddel.

• Ull

Bruk dette programmet til å vaske ullklær. Velg en egnet temperatur i henhold til merkingen på klærne. Bruk vaskemidler som er beregnet på ull. I stedet for å bruke doseringssystemet bør såpeskuffen fylles manuelt med riktig mengde vaskemiddel i flytende form, eller i pulverform.



APPAREL CARE

Vaskesyklusen for ull for denne maskinen er godkjent av The Woolmark Company for vask av maskinvaskbare ullprodukter, så lenge som produktene vaskes i henhold til vaskeanvisningen på plagget og de som er utstedt av denne vaskemaskinens produsent. "M13985
"I Storbritannia, Eire, Hong Kong og India er Woolmarks varemerke et sertifisert varemerke."

- **Håndvask**

Bruk dette programmet til å vaske ullplagg/finvask som er merket med «tåler ikke maskinvask», og som det anbefales å vaske for hånd. Det vasker klesvasken veldig forsiktig, for ikke å skade klærne.

- **HygieneCare**

Brukes til å vaske babytøy, og skittentøy som tilhører allergiske personer. Lengre oppvarmingstid og et ekstra skylletrinn gir et høyere hygienivå.

- **Sengetøy**

Bruk dette programmet til å vaske fiberdyner som er merket med «tåler maskinvask». Sørg for at du har lagt dynen riktig inn, slik at du ikke skader maskinen eller dynen. Fjern dynetrekket før du legger dynen inn i maskinen. Brett dynen i to og legg den inn i maskinen. Legg dynen inn i maskinen samtidig som du plasserer den på en slik måte at den ikke berører belgen.



Ikke legg inn mer enn én dobbel fiberdyne (200 x 200 cm).

Ikke vask dyner, puter, osv. som inneholder bomull i maskinen.



FORSIKTIG: Ikke vask gjenstander annet enn tepper, matter, ryer og lignende i maskinen. Det kan skade maskinen permanent.

- **Sentrifugering + Pumpe**

Brukes til tømme maskinen for vann.

- **Skylling**

Brukes når du vil skylle eller rette krøller, separat.

- **Damp Oppfrysning**

Vasken forhåndsvarmes med damp for å løsne skitt.



Bare legg inn halvparten av den angitte klesmengden for det valgte programmet.

Når dette programmet velges er det normalt å høre kokelyder, fordi dampgeneratoren koker vann for å produsere damp.

- **Mini 14'**

Bruk dette programmet til å vaske lite skitten bomull og bomullstøy uten flekker, på kort tid.

- **MultiSense**

Brukes til å vaske bomull, syntetiske klær eller blandede stoffer (bomull og syntet) som er beregnet på å vaskes ofte. Programmet oppdager type og mengde vask for automatisk for å justere vannforbruket og programtiden.



FORSIKTIG: Ikke vask ullklær og finvaskplagg med dette programmet. Velg en egnet temperatur hvis temperaturen som vises på skjermen ikke samsvarer med klesmerkingen.

Den maksimale vasketemperaturen for automatisk program er 60 °C, og er avhengig av hvor skitten klesvasken er og typen klesvask. Vaskeytelsen er kanskje ikke på ønsket nivå for svært skitten hvitvask og vanskelige flekker (krager, skitne sokker, svetteflekker, osv.). I dette tilfellet anbefales det å velge bomullsprogrammet og angi temperaturen til 50-60 °C.

Mange klær oppdages riktig og vaskes på en sikker måte med det automatiske programmet.

- **40°C / 40 min**

Bruk dette programmet til å vaske lite skitten bomull og bomullstøy uten flekker, på kort tid.

- **Mørkt Tøy**

Bruk dette programmet til å vaske mørkt, farget tøy eller farget tøy som du ikke skal falme. Vasking utføres med lite mekanisk virksomhet og på lave temperaturer. Det anbefales å bruke flytende vaskemiddel eller ullshampo til mørkfarget tøy.

- **Maskinrens**

Brukes med jevne mellomrom (en gang hver 1-2 måneder) for å rengjøre trommelen og oppretthold nødvendig hygiene. Kjør programmet uten tøy i maskinen. For å oppnå bedre resultater, ha avkalkingsmiddel i pulverform for vaskemaskiner i vaskemiddelkammer nr. «2». Når programmet er ferdig, la ileggsdøren bli stående på gløtt, slik at innsiden av maskinen tørker.



Dette er ikke et vaskeprogram. Det er et vedlikeholdsprogram.

Ikke kjør programmet med noe i maskinen. Hvis du prøver å gjøre det, oppdager maskinen at det er tøy inni og avbryter programmet.

4.6.6 Temperaturvalg

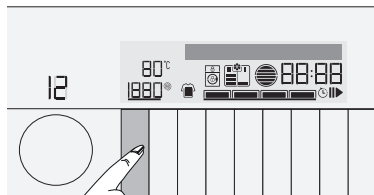

Når et nytt program velges, vises anbefalt temperatur for programmet på temperaturindikatoren. Det kan hende at den anbefalte temperaturen ikke er den høyeste temperaturen som kan velges for det aktuelle programmet.

For å endre temperaturen, trykk på **Temperaturjustering**-knappen. Temperaturen vil senkes i trinn på 10 °C.



Temperaturjusteringsknappen fungerer bare til å senke temperaturen.

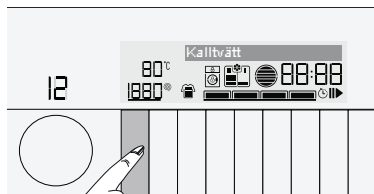

Til slutt vil symbolet «-» indikere kald vask-alternativet på displayet. «Kald vask» vises på skjermen.



«-»-symbolet vil vises på skjermen for programmer der temperaturjustering ikke er tillatt. Når du trykker på temperaturjusteringsknappen står det «Ikke justerbar» på skjermen.

Du kan også endre temperaturen etter at vasken har startet.



Hvis du blir til kald vask-alternativet og trykker på temperaturjusteringsknappen igjen, vises den anbefalte makstemperaturen for det valgte programmet på skjermen. For å redusere temperaturen, trykk på temperaturjusteringsknappen på nytt.

4.6.7 Sentrifugehastighetsvalg

Når et nytt program velges, vises anbefalt sentrifugehastighet for valgt program på indikatoren for **Sentrifugehastighet**.



Det kan hende at den anbefalte sentrifugehastigheten ikke er den høyeste hastigheten som kan velges for det aktuelle programmet.

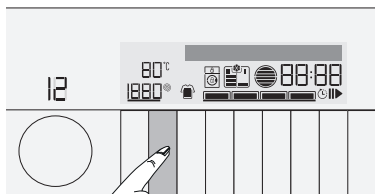

For å endre sentrifugehastigheten, trykk på **Justere sentrifugehastighet**-knappen. Sentrifugehastigheten vil reduseres i trinn. Deretter – avhengig av hvilken modell av produktet du har – vil alternativene «Skyllestopp» og «Ingen sentrifugering» vises på skjermen.



Justere sentrifugehastighet-knappen fungerer bare til å senke hastigheten.

Skyllestoppalternativet vises med symbolet «**■**» og ingen sentrifugering-alternativet vises med symbolet «**■**».

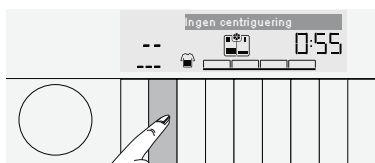

Hvis du ikke ønsker å ta ut vasken umiddelbart etter at programmet er ferdig, kan du bruke **Skyllestopp**-funksjonen for å la vasken ligge i skyllevannet. Dette vil forhindre at klærne blir krøllet når det ikke er vann i maskinen.

Denne funksjonen stopper vasken i siste skylling.

Hvis du ønsker å sentrifugere tøyet etter skyllestopp:

- Juster **Sentrifugehastigheten**.
- Trykk på **Start/pause**-knappen. Programmet gjenopptas. Maskinen tømmer ut vannet og sentrifugerer tøyet.

Hvis du ønsker å tømme ut vannet på slutten av programmet uten å sentrifugere det, bruk funksjonen **Ingen sentrifugering**.

Skyllestopp

Hvis du ikke kommer til å ta ut klærne umiddelbart etter at programmet er ferdig, kan du bruke skyllestoppfunksjonen for å la tøyet bli værende i skyllevannet. Dette vil forhindre at de blir krøllete når det ikke er vann igjen i produktet. Trykk på start/pause-knappen etter denne prosessen hvis du ønsker å tømme maskinen for vann uten å sentrifugere tøyet. Programmet vil fortsette og fullføres etter at maskinen er tømt for vann.

Hvis du ønsker å sentrifugere tøyet mens det befinner seg i vannet, juster sentrifugehastigheten og trykk på start/pause-knappen.

Programmet gjenopptas. Vannet tømmes ut, tøyet sentrifugeres og programmet er ferdig.



«**■**»-symbolet vises på skjermen for programmer der justering av sentrifugehastighet ikke er tillatt. Når du trykker på justeringsknapp for sentrifugehastighet står det «Ikke justerbar» på skjermen.

Du kan også endre sentrifugehastigheten etter at vaskeprogrammet har startet.

4.6.8 Valg av skittenhetsnivå

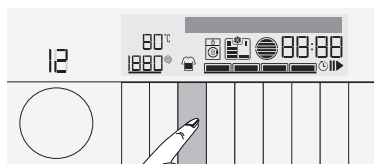
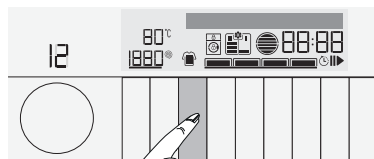

Når et nytt program velges, vises skittenhetsnivået som anbefales for dette programmet på skittenhetsnivåindikatoren. Trykk på justeringsknappen for skittenhetsnivå, for å endre skittenhetsnivået.



Justeringsknappen for skittenhetsnivå-knappen fungerer bare til å redusere skittenhetsnivået.

Én linje betyr «litt skittent», doble linjer betyr «moderat skittent» og tre linjer betyr «svært skittent».



Hvis du forsøker å velge et skittenhetsnivå som ikke passer til det valgte programmet, står det «Ikke justerbar» på skjermen.

4.6.9 StainCare (Flekkfjerner)

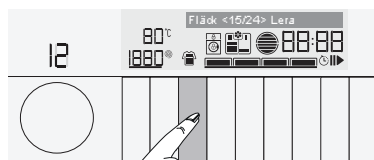
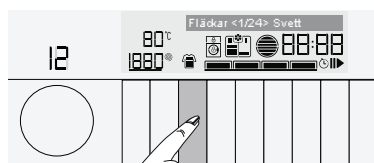

Maskinen har et flekkprogram som kan fjerne ulike flekktyper på en svært effektiv måte. Bare bruk dette programmet til solid, fargefast bomull. Ikke vask finvask eller fargede plagg med dette programmet. Kontroller klesmerkingen før vask (anbefales for bomullsskjorter, bukser, shortser, t-skjorter, babyklær, pyjamaser, forklær, duker, sengetøy, dynetrek, laken, putevar, strandhåndklær, håndklær, sokker, undertøy av bomull som tåler lang vask på høye temperaturer)



Forbehandling før vask variere i henhold til type flekk.

Du kan velge ønsket flekktype fra følgende 24 ulike typer flekker i flekkeprogrammet. Avhengig av valgt flekktype, vil et vaskeprogram som inkluderer skyllestopp, vasking, og vask og skylling velges.

Visningsrekkefølgen av flekktyper er som følger (fra venstre til høyre)

| | | | | | | | |
|---------------|--------|------------|----------|-----------|------------|---------|---------|
| Svette | Jord | Te | Kaffe | Mat | Fruktjuice | Ketsjup | Majones |
| Salatdressing | Sminke | Blod | Rødvin | Sjokolade | Pudding | Gjørme | Gress |
| Babymat | Egg | Maskinolje | Stivelse | Smør | Syltetøy | Karri | Kull |

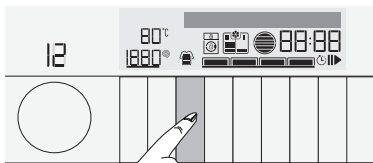

- Velg flekkprogrammet.
- Velg flekktypen du ønsker fjerne ved å trykke på justeringsknappen for skittenhetsgrad.
- Les klesmerkingen nøye for å sikre at du velger riktig temperatur og sentrifugehastighet.
- Med det flekkfjerningsprogrammet kan ingen tilleggfunksjoner annet enn antikrøll og skyllestopp velges.

Generelle tips for å fjerne flekker

- Ikke vent for lenge med å vaske flekkete klær og påfør anbefalt forbehandling i henhold flekktypen så raskt som mulig.
- Påfør forbehandlingen på flekken ved hjelp av en flekkfjerner i pulver- eller flytende form, flytende vaskemiddel eller litt vann og vaskemiddel i pulverform.
- Kaldt vann anbefales for påføring av forbehandling på flekker av ukjent type.
- Før du har forbehandlingen på flekken bør du lese på plaggets vaskeanvisninger, for å sikre at behandlingen ikke vil skade plagget.
- Flekkfjernere kan forårsake misfarging av stoff. For å teste dette kan du påføre en liten mengde flekkfjerner på en del av stoffet som ikke vises ved bruk (på vrangen eller ved siden av sømmer).
- Etter at forbehandlingen er påført og plaget et skylt, skal det vaskes som normalt i vaskemaskinen.

4.6.10 Dosering av flytende vaskemiddel

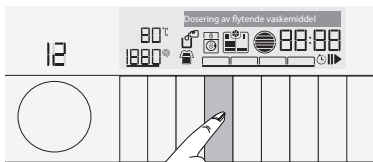

Installasjon:

Slå på maskinen ved å trykke på PÅ/AV-knappen.

For programmer som bruker doseringssystemet, vil «vaskemiddelsymbolet» blinke. «Flytende vaskemiddel valgt» vises.

Tilsette vaskemiddel og tøymykner



- Åpne såpeskuffen.



- Åpne lokket til det kammeret du skal fylle, for å tilsette flytende vaskemiddel eller tøymykner.

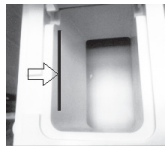

- Ikke overskrid linjen.



- Sett på lokket.
 - Lukk såpeskuffen sakte.
 - Når såpeskuffen er lukket lyser «vaskemiddelsymbolet» « jevnt.
 - Indikerer at kammeret er fylt og skuffen er lukket.
- For farget og hvit klesvask anbefales det at du fyller flytende vaskemiddel i beholderen.
 - Selv om såpekammeret er fylt, men «vaskemiddelsymbolet» « forsetter å blinke, er ikke skuffen ordentlig lukket. Sørg for at skuffen er ordentlig lukket ved å dytte på den.



- Når såpeskuffen er fylt med vaskemiddel og/eller tøymykner:
 - a- Ikke trekk i maskinen
 - b- Ikke endre maskinens plassering
 - c- Ikke vipp maskinen til siden eller bakover
- For å gjøre dette, må du først ta skuffen ut av maskinen.
- Hvis du vil kjøre maskinen med tom skuff, må du trykke på «pulvervaskemiddel»-knappen.

4.6.11 Valg av tilleggsfunksjoner

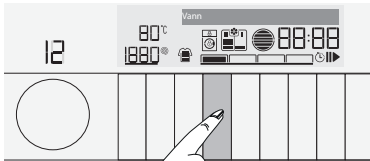

Velg ønskede tilleggsfunksjoner før programmet startes. Når et program velges lyser rammene rundt tilleggsfunksjonene som kan velges sammen med programmet. Når du velger en tilleggsfunksjon begynner den indre delen av tilleggsfunksjonssymbolene å lyse, og navnet på den valgte funksjonen vises på skjermen i «tre» sekunder.



Rammene rundt symbolene for tilleggsfunksjonene som ikke kan velges med gjeldende program vil ikke lyse. Når du trykker på knappen for tilleggsfunksjoner som ikke kan velges, vil det stå «Ikke justerbar» på skjermen i tre sekunder.

Rammene rundt de tilleggsfunksjonene som passer til det gjeldende programmet etter at vaskingen har startet vil lyse hele tiden. Du kan velge eller avbryte tilleggsfunksjonene der rammene lyser. Hvis vaskesyklusen har nådd et punkt der du ikke lenger kan velge tilleggsfunksjoner, slår rammen rundt funksjonen seg av.



Enkelte funksjoner kan ikke velges sammen. Hvis en tilleggsfunksjon kommer i konflikt med en annen som ble valgt før produktet startet, vil den første tilleggsfunksjonen avbrytes og den andre tilleggsfunksjonen vil være aktivt. Hvis du for eksempel ønsker å velge hurtigvask etter at du har valgt ekstra vann, vil ekstra vann avbrytes, og hurtigvask forbli aktiv.

En tilleggsfunksjon som ikke er kan brukes sammen med programmet kan ikke velges. (Se «4.6.3 Program- og forbrukstabel»)

Noen programmer har tilleggsfunksjoner som må brukes sammen. Disse funksjonene kan ikke velges bort. Tilleggsfunksjonens ramme vil ikke lyse, bare det indre feltet vil lyse opp.

• En Ekstra Skylling

Denne funksjonen gjør at produktet foretar enda en skylling, i tillegg til den som allerede er utført, etter hovedvasken. På den måten kan risikoen for at sensitiv hud (babyer, allergisk hud, osv.) påvirkes av små vaskemiddelrester på tøyet reduseres.



Å trykke én gang vil skylle en gang til, et trykk til vil tilføre dobbelt mengde skylling. Et tredje trykk vil kansellere det.

• Silent Mode

Brukes til å vaske bomullsklær med mindre energiforbruk og med et redusert støynivå. Sentrifugetrinnene avbrytes for en stille vask og syklusen avsluttes med skyllestopp. Etter fullføring av programmet skal sentrifugeringen kjøres for å sentrifugere vasken.

4.6.12 Anbefalinger for tøymengde og vaskemiddel

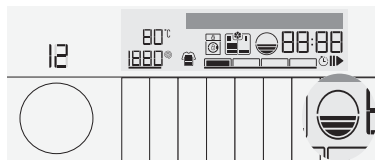

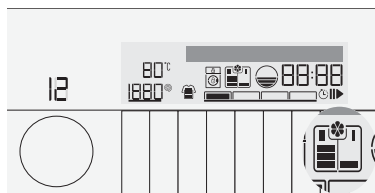

Mengde innlagt vask måles når døren er åpen, og vises av ileggsindikatoren. Denne informasjonen forsvinner når døren lukkes.



Når pulvervaskemiddel er valgt
Vaskemiddelindikatoren viser den anbefalte mengden vaskemiddel i henhold til det valgte programmet, skittenhetsnivå og tøymengden som er lagt inn.
En linje tilsvarer et full målebeger med vaskemiddel. Begeret følger med produktet. Hvis du bruker flytende vaskemiddel må du følge anvisningen fra vaskemiddelprodusenten, basert på skittenhetsnivået.



SENSOR FOR INNLASTNINGSGRAD:

Ettersom sensoren for innlastningsgrad kun finnes i enkelte modeller, er det mulig den ikke er tilgjengelig i produktet ditt. Innlastningsgraden måles ikke i produkter uten sensor for innlastningsgrad. Anbefalt mengde tøy som er lagt inn vises på skjermen. Skjermen viser „Full maskin“-symbol  for bomullsprogram og liknende programmer, „Halv maskin“-symbol  for syntetisk tøy-program og liknende programmer, og „Lav innlastningsgrad“-symbol  for ullprogram og liknende programmer..

Tidsvisning

Gjenværende tid for fullføring av programmet, mens det er i gang, vises i formatet timer og minutter: «01:30».



Programvarighet kan avvike fra verdiene i «4.6.3 Program- og forbrukstabell» avhengig av vanntrykk, vannhardhet, temperatur, romtemperatur, tøytype og -mengde, tilleggsfunksjoner som er valgt, samt endringer i strømspenningen.

4.6.13 Sluttid

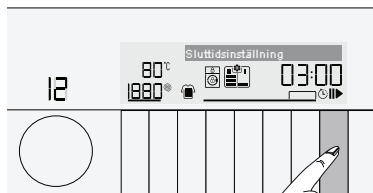

Med sluttidsfunksjonen kan oppstarten av programmet utsettes med inntil 24 timer. Når du har trykket på knappen sluttid, vises den beregnede sluttiden for programmet. Hvis sluttiden justeres lyser indikatoren for sluttid. «Innstilling for sluttid» vises på skjermen.

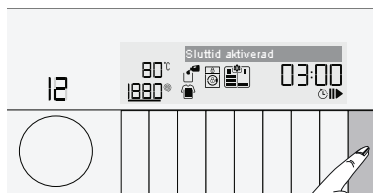

For at sluttidfunksjonen skal aktiveres og programmet fullføres til en angitt tid, vil startindikatoren lyse etter at varigheten er stilt inn.

Hvis du vil avbryte sluttidsfunksjonen må du trykke på sluttidsknappen til indikatoren for sluttid slukkes, eller trykke på på/av-knappen for å slå maskinen av og på.



Ikke bruk flytende vaskemidler når du aktiverer sluttidsfunksjonen! Det er fare for farging av klærne.

- 1 Åpne ileggsdøren, legg inn klesvasken, ha i vaskemiddel, osv.
- 2 Velg vaskeprogram, temperatur, sentrifugehastighet og tilleggsfunksjoner etter behov.
- 3 Angi sluttid etter eget valg ved å trykke på **Sluttid**-knappen. **Sluttid**-indikatoren vil lyse.
- 4 Trykk på **Start/pause**-knappen. Tidsnedtellingen starter. «:»-symbolet i midten av sluttiden på skjermen vil begynne å blinke.



Mer tøy kan legges inn i løpet av nedtellingsperioden for sluttid. Mot slutten av nedtellingen slukkes sluttidindikatoren, vaskesyklusen starter og tidspunktet for det valgte programmet vises på skjermen.

Når du har fullført valg av sluttid, viser skjermen sluttiden og varigheten til det valgte programmet.

4.6.14 Starte programmet

- 1 Trykk på **Start/pause**-knappen for å starte programmet.

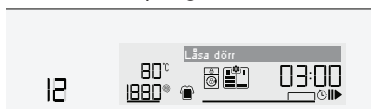

- 2 Startindikatoren vil lyse for å vise at programmet har startet. Det vil stå «Programmet starter» på skjermen i tre sekunder.
- 3 Ileggsdøren er låst. Når døren låses vil det stå «Låser dør» på skjermen.
- 4 Programtrinnet vises på skjermen.

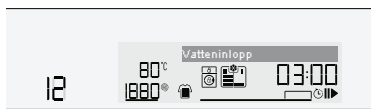

4.6.15 Ileggsdørlås

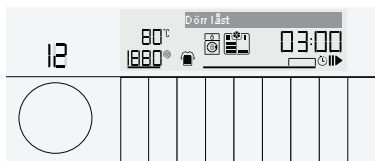

Det er et låsesystem på maskinens ileggsdør som forhindrer åpning av døren, i tilfelle vannivået er høyt.

Når døren er låst står det «Dør låst» på skjermen. Låseindikatoren vil vises på skjermen.

4.6.16 Endre valgene etter at programmet har startet Ilegging av tøy etter at programmet har startet:

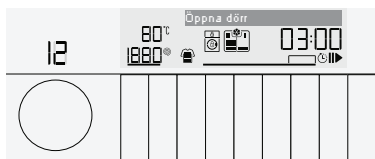

Hvis vannivået i maskinen er lavt nok når du trykker på start/pause-knappen, vil det stå «Åpner dør» på skjermen.

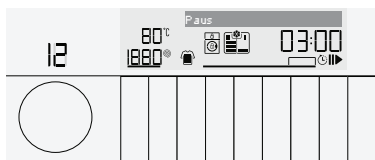

Hvis vannivået i maskinen er for høyt når du trykker på start/pause-knappen, viser skjermen at døren låses.

Sette maskinen i pausemodus:

Trykk på start/pause-knappen for å sette maskinen i pausemodus. Startindikatoren slukker, venteindikatoren vil lyse og «Standby» vises på skjermen.

Endre programvalgene etter at programmet har startet:

Programendringer er ikke tillatt etter at et program har startet.

Hvis **Programvalgsbryteren** vris på når programmet er i gang, vil det stå «Bytt til standby for å utføre endringer» på skjermen.

Du kan velge det nye programmet etter at du har satt det gjeldende programmet på pause.



Det valgte programmet starter på nytt.

Endre tilleggsfunksjon, hastighet og temperatur

Avhengig av hvilket trinn programmet har nådd, kan du avbryte eller aktivere tilleggsfunksjoner. Se 4.6.11 «Valg av tilleggsfunksjoner».

Du kan også endre hastigheten og temperaturinnstillingen. Se delene «4.6.6 Temperaturvalg» og «4.6.7 Sentrifugehastighetsvalg».



Ileggsdøren kan ikke åpnes hvis vanntemperaturen i maskinen er høy, eller hvis vannvået er over døråpningen.

4.6.17 Barnesikring

Bruk barnesikringsfunksjonen for å hindre at barn leker med maskinen. På den måten kan du unngå eventuelle endringer i et program som er i gang.



Du kan slå av og på maskinen ved med **På/Av**-knappen når barnesikringen er aktiv. Når du slår på maskinen igjen, vil programmet fortsette fra der det sist stoppet.

Når barnesikringen er aktiv, vil maskinen vil avgi et lydsignal når knapper trykkes på. Lydsignalet til avsluttes hvis knappene trykkes på fem ganger etter hverandre. Bare varselsteksten vil bli værende på skjermen.

Aktivere barnesikringen:

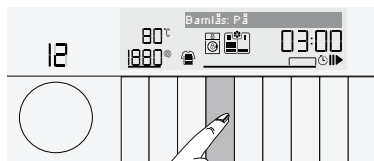

1. Trykk og hold tilleggsfunksjonsknapp 1 inne i tre sekunder. Etter nedtelling som «Barnesikring»: «311-211-111» på skjermen forsvinner, «Barnesikring» vises på skjermen. Du kan slippe tilleggsfunksjonsknapp 1 når dette varselet er vist.



Hvis du trykker på en knapp mens barnesikringen er aktiv står det «Barnesikring aktivert» på skjermen.

Deaktivere barnesikringen:

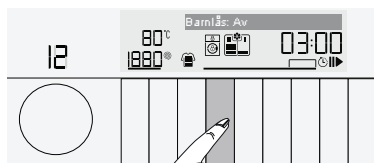

1. Trykk og hold tilleggsfunksjonsknapp 1 inne i tre sekunder. Etter nedtelling som «Barnesikring»: Etter nedtelling som «Barnesikring»: «311-211-111» på skjermen forsvinner, «Barnesikring deaktivert» vises på skjermen og barnesikringsindikatoren lyser.

4.6.18 Avbryte programmet

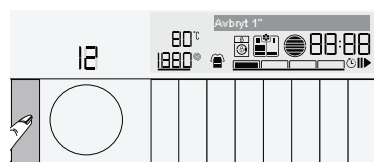

Programmet avbrytes når maskinen slås av og på igjen. Trykk på og hold på/av-knappen inne i tre sekunder. Etter nedtelling som «Avbryt»: «311-211-111» på skjermen forsvinner, maskinen slås av.



Hvis du trykker på på/av-knappen når barnesikringen er aktivert, vil ikke programmet avbrytes. Først må du deaktivere barnesikringen. En nedtelling som «Standby 311-211-111» vises.

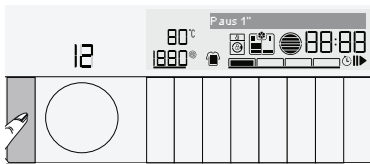

Hvis du ønsker å åpne ileggsdøren etter at du har avbrutt programmet, uten at det er ikke mulig å åpne ileggsdøren fordi vannvået i maskinen går over døråpningen, angi programvalgsknappen til pumpe+sentrifugering-programmet og tøm maskinen for vann.

4.6.19 Programslutt

«Tøyet kan tas ut» vises på skjermen når programmet er fullført.

Hvis du ikke trykker på noen knapper innen det har gått ti minutter, vil maskinen gå til standbymodus. Skjermen og alle indikatorene vil slås av.

Hvis du trykker på en knapp eller vrir på **Programvals**-bryteren når maskinen er i standbymodus, vises de fullførte programtrinnene på skjermen.

4.6.20 Favorittprogram-innstilling

Du kan opprette et favorittprogram ved å lagre de programmene du bruker ofte og andre innstillinger. Bruk denne funksjonen når du raskt vil velge de samme innstillingene som du bruker til tøy som du vasker regelmessig.

Favorittprogrammet blir i fabrikkinnstillingene helt til du lager en ny innstilling som favorittprogram.

Slik lagrer du et nytt favorittprogram:

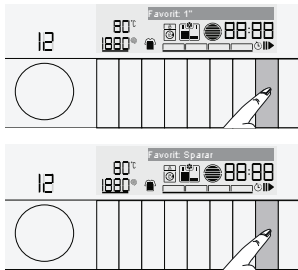

- 1 Velg ønsket program, temperatur, sentrifugehastighet, skittenhetsnivå og tilleggsfunksjon.
- 2 Hold **Favoritt**-knappen nedtrykket i tre sekunder.
- 3 En nedtelling som «Favoritt» 3||-2||-1|| «Favoritt: Lagret» vil nå vises på skjermen.



Hvis lagringen ikke er vellykket står det «Favoritt ikke lagret» på skjermen.

Slik velger du favorittprogram:

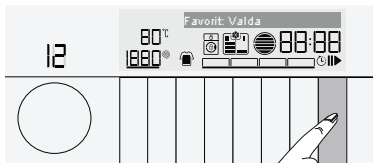

- 1 Trykk på Favoritt- knappen. «Favoritt valg» vises på skjermen.
- 2 Program og andre innstillinger som er lagret som favoritter vises på displayet.
- 3 Trykk på start/pause-knappen for å starte favorittprogrammet.

4.6.21 Åpne innstillingsmenyen

I innstillingsmenyen kan du utføre følgende handlinger:

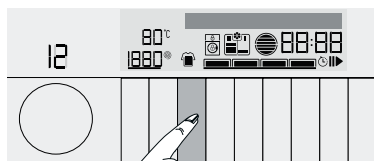

- Endre språkvalg
- Endre skjermens lysstyrke
- Endre volumnivå
- Gjenopprette fabrikkinnstillinger

Tilpasse mengden vaskemiddel



For å gå inn i innstillingsmenyen, trykk og hold justeringsknappen for skittenhetsnivå inne i tre sekunder. Menyene for «Lyddinnstilling» vises.

For å navigere mellom menyene må du bruke tilleggsfunksjonsknapp 1 og 3.

Endre språkvalg

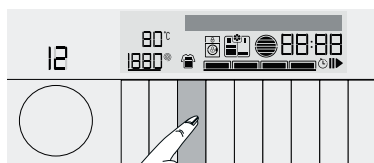

- 1 Trykk og hold justeringsknappen for skittenhetsnivå inne i tre sekunder for å komme til innstillingsmenyen. For å åpne «Språk»-menyen må du bruke tilleggsfunksjonsknapp 1 og 3.

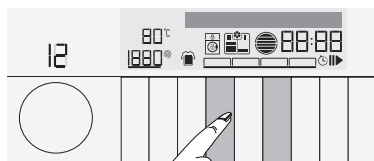

- 2 Trykk på tilleggsfunksjonsknapp 2 til det språket du ønsker vises på skjermen.

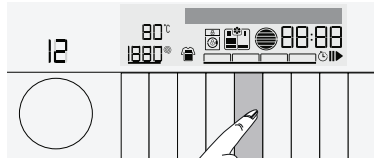

- 3 Trykk på tilleggsfunksjonsknapp 1 og 3 når det språket du ønsker vises på skjermen. «Lagra inställningar?» vises.



- 4 Trykk på tilleggsfunksjonsknapp 2 for å lagre innstillingen.

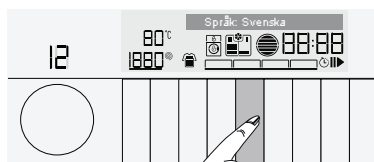

Endre lysstyrken på skjermen

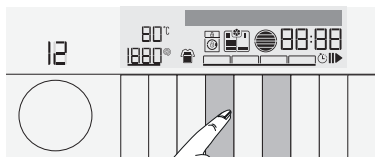
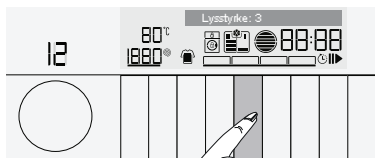
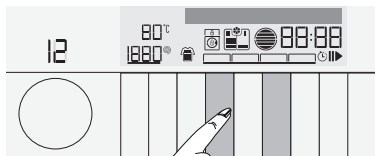

- 1 Trykk og hold justeringsknappen for skittenhetsnivå inne i tre sekunder for å komme til innstillingsmenyen. For å åpne «Lysstyrke»-menyen må du bruke tilleggsfunksjonsknapp 1 og 3.
- 2 Trykk på tilleggsfunksjonsknapp 2 til ønsket lysstyrke vises i lysstyrkemenyen.
- 3 Trykk på tilleggsfunksjonsknapp 1 og 3 når den lysstyrkeinnstillingen du ønsker vises på skjermen. Den ønskede lysstyrken lagres.

Endre volumnivå

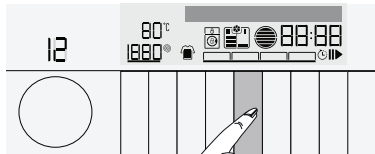
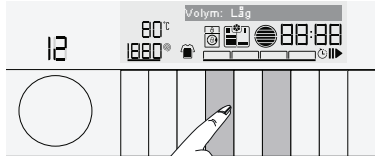
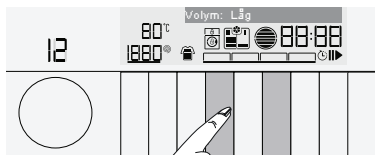
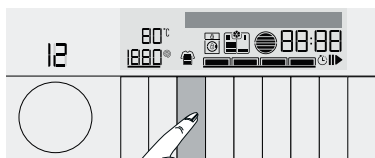

- 1 Trykk og hold justeringsknappen for skittenhetsnivå inne i tre sekunder for å komme til innstillingsmenyen. For å åpne «Volumnivå»-menyen må du bruke tilleggsfunksjonsknapp 1 og 3.
- 2 Volumnivået kan være høyt eller lavt. Menyen åpnes med siste, valgte nivå. Trykk på tilleggsfunksjonsknapp 2 til ønsket volumnivå vises. Det ønskede volumnivået lagres.

Gjenoprette fabrikkinnstillinger

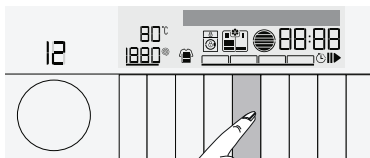
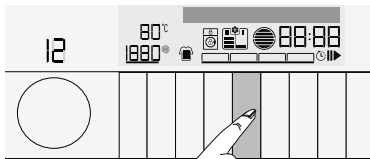
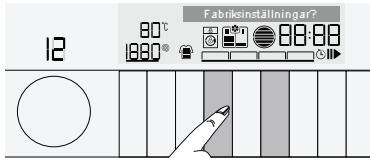
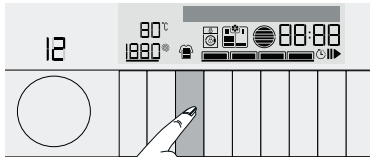

- Språket på skjermen går tilbake til det første språket du valgte når du brukte maskinen for første gang:
 - Lysstyrken er angitt til maksimalt nivå.
 - Volumet er angitt til høyt nivå.
 - Favorittprogramvalget er tilbakestilt til fabrikkinnstillinger.
- 1 Trykk og hold justeringsknappen for skittenhetsnivå inne i tre sekunder for å komme til innstillingsmenyen. Bruk tilleggsfunksjonsknapp 1 og 3 for å åpne «Fabrikkinnstillinger»-menyen.
 - 2 Trykk på tilleggsfunksjonsknapp 2 for å gjenopprette fabrikkinnstillinger.
 - 3 For å gjenopprette fabrikkinnstillinger, trykk på tilleggsfunksjonsknapp 1 og 3. «Lagre innstilling?» vises.
 - 4 Trykk på tilleggsfunksjonsknapp 2 for å lagre innstillingen.

Innstillingsmeny for flytende vaskemiddeldosering: Endre vaskemiddelmengden:

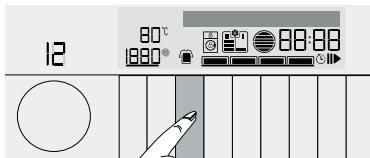

- Brukeren kan endre mengden vaskemiddel, avhengig av egenskapene til det flytende vaskemidlet som brukes.
- Gå til innstillingsmenyen, velg «Vaskemiddelmengde <ml>» og øk eller reduser mengden. Mengden kan endres mellom 20 ml og 130 ml.
- Mengden vaskemiddel som brukes i vasken bestemmes automatisk, avhengig av denne verdien, valgt program, mengden klesvask og skittenhetsnivå.

Endre mengden tøyemykner:

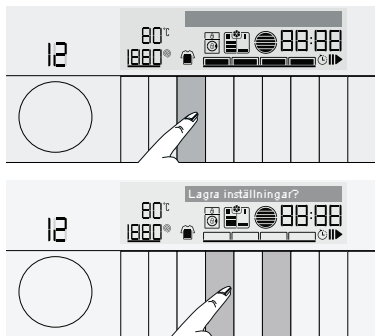

- Brukeren kan endre mengden tøyemykner, avhengig av egenskapene til det tøyemykneren som brukes.
- Gå til innstillingsmenyen, velg «Tøyemyknermengde <ml>» og øk eller reduser mengden. Mengden kan endres mellom 20 ml og 80 ml.
- Mengden tøyemykner som brukes i vasken bestemmes automatisk, avhengig av denne verdien, valgt program, mengden klesvask.
- Hvis du ikke vil bruke tøyemykner i vasken, velg «Avbryt» i menyen.

4.6.22 Din maskin er utstyrt med en “Standby-modus”

I tilfelle den ikke starter opp noe program eller venter uten å gjøre noen andre operasjoner når maskinen er slått på med På-/av-knapp og mens den befinner seg i valgfase eller hvis ingen andre operasjoner utføres, vil maskinen omtrent 2 minutter etter at det programmet du har valgt er over, automatisk slås over til energisparende modus. Indikatorlampenes lysstyrke vil avta. Hvis produktet er utstyrt med et display som viser programmets varighet, vil dette displayet bli slått helt av. Ved å dreie på Programvalg-knotten eller trykke på en hvilken som helst knapp, vil lysene og displayet bli gjenopprettet til sin tidligere tilstand.. De valgene du foretar idet du går bort fra energisparings-modus kan endres. Sjekk hensiktsmessigheten ved dine valg før du starter opp programmet. Juster ved behov. Det er ikke noe galt i dette.

4.7 Vedlikehold og rengjøring

Produktets levetid blir lengre og problemer som oppstår hyppig, reduseres hvis det rengjøres med jevne mellomrom.

4.7.1 Rengjøre vaskemiddelskuffen

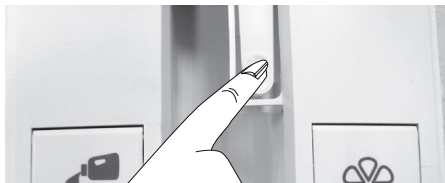

- Ta ut såpeskuffen.



- Apparater bak skuffen vil fjernes fra sporet sitt.
- Rommet bak såpeskuffen som vil være tom, er plassert over en beholder.
- Apparatet skal settes inn i sporet bak såpeskuffen.
- Vaskemiddelet strømmes til beholderen.
- Gjenta fremgangsmåten for tøymykneren.

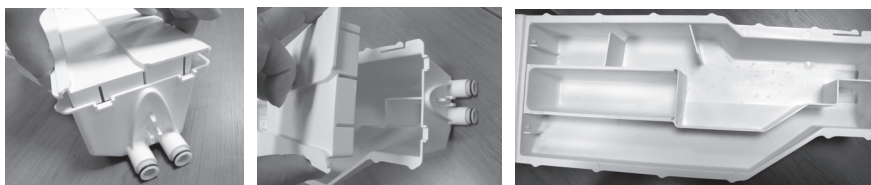

- Ta av toppdekselet på såpeskuffen og vask innsiden av skuffen.
- Sett den tilbake på plass etter rengjøring.
- Ta av toppdekselet på såpeskuffen og vask innsiden av skuffen.
- Sett den tilbake på plass etter rengjøring.
- Sett skuffen på plass.

4.7.2 Rengjøre ileggsdøren og trommelen

For produkter med trommelrengjøringsprogram, vennligst se Betjening av produktet - Programmer.

For produkter uten trommelrengjøring, følg trinnene nedenfor for å rengjøre trommelen:

Velg hjelpefunksjonene **Mer vann** eller **Ekstra skylling**. Bruk et **Bomullsprogram** uten forvask. Still **temperaturen inn på det nivået som anbefales for trommelrengjøringsmiddelets virkestoff, noe som kan fås fra autoriserte foretak og institusjoner**. Bruk denne prosedyren **uten tøy i maskinen**. Før du starter programmet, plasserer du en pose med spesielt trommelrengjøringsmiddel (hvis du ikke får tak i spesialvirkestoff, så plassert maks. 100 g anti-kalk-middel i pulverform) i hovedvaskseksjonen (seksjon nr. „2“). Hvis anti-kalk-middelet er i tablettform, så legg bare én tablett inn i hovedvaskkammeret nr. „2“. Tørk innsiden av trommelen med en ren klut etter at programmet er avsluttet.



Gjenta trommelrengjøringsprosessen hver 2. måned.

Bruk avkalkingsmiddel som egner seg for vaskemaskiner.

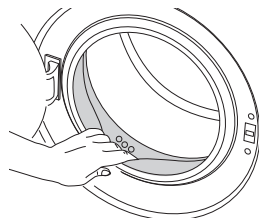

Etter hver vask må du sørge for at ingen fremmedlegemer ligger igjen i trommelen. Hvis hullene på belgen som vises på figuren er blokkerte, åpne hullene ved bruk av en tannstikker. Fremmede metallstoffer i trommelen vil forårsake rustflekker. Rengjør flekker på trommeloverflaten med rengjøringsmidler for rustfritt stål. Aldri bruk stålull. Det vil skade de lakkerte og plastbelagte overflatene.

4.7.3 Rengjøring av utsiden og kontrollpanelet

Tørk av produktet med såpevann eller ikke-etsende, milde gel-rengjøringsmidler etter behov, og tørk av med en myk klut.

Bare bruk en myk og fuktig klut til å rengjøre kontrollpanelet.

4.7.4 Rengjøre vanninntaksfiltrene

Det er et filter på enden av hver vanninntaksventil på baksiden av produktet, og også i enden av hver vanninntaksslange ved tilkoblingen til kranen. Disse filterne forhindrer fremmede stoffer og skitt i vannet fra å komme inn i produktet. Filtrene skal rengjøres når de blir skitne.

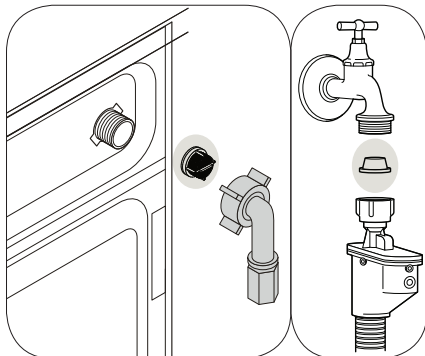

1. Lukk kranene.
2. Fjern mutterne på vanninntaksslangene for å få tilgang til filterne på vanninntaksventilene. Rengjør dem med en egnet børste. Hvis filterne er svært skitne kan de fjernes med en tang og deretter rengjøres.
3. Ta ut filterne på den flate enden av vanninntaksslangene sammen med pakningene og rengjør nøye under rennende vann.
4. Sett pakninger og filtre ordentlig på plass, og stram til slangemuttrene for hånd.

4.7.5 Tømme resterende vann og rengjøre pumpefilteret

Filtersystemet i produktet ditt forhindrer at solide gjenstander, slik som knapper, mynter og fabrikkfibre tilstopper pumpepropellen under tømming av vaskevannet. Dermed vil vannet tømmes uten problemer, og levetiden på pumpen vil forlenges. Hvis produktet ikke tømmer vannet, er pumpefilteret tilstoppet. Filteret må rengjøres når det er tilstoppet eller hver 3. måned. Vannet må først tømmes for å rense pumpefilteret.

I tillegg, før transport av produktet (f.eks. ved flytting til et nytt hus), kan det hende at vannet må tømmes helt ut.



FORSIKTIG: Fremmedlegemer som blir liggende i pumpefilteret kan skade produktet eller kan forårsake støyp problemer.

FORSIKTIG: I områder det vannet kan fryse, skal kranen stenges, systemslangen fjernes og vannet i produktet skal tømmes ut når produktet ikke er i bruk.

FORSIKTIG: Etter hver bruk skal kranen som er koblet til hovedslangen stenges.

Rengjøre skittent filter og tømme vannet:

1 Koble fra produktet for å kutte strømtilførselen.



FORSIKTIG: Temperaturen i vannet inne i produktet kan stige til opptil 90 ° C. For å unngå brannrisiko, rengjør filteret etter at vannet i produktet er avkjølt.

2. Åpne filterlokket.

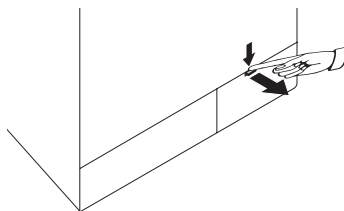

Hvis filteret består av to deler, trykk tappen på filterlokket ned og trekk delen ut mot deg selv.



FORSIKTIG: Du kan fjerne filterdekslet ved å skyve lett nedover med et tynt verktøy med plastspiss, gjennom åpningen over filterdekslet. Ikke bruk verktøy med metallspiss til å fjerne dekslet.

3 Følg fremgangsmåten nedenfor for å tomme vannet.

Hvis produktet har en nødtømmeslange for å tømme maskinen for vann:

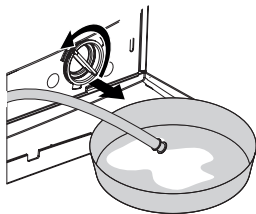

- a Dra nødtømmeslangen fram fra der den sitter.
- b Plasser en større beholder ved enden av slangen. Tøm ut vannet i beholderen ved å trekke ut pluggen i enden av slangen. Når beholderen er full, blokker inntaket på slangen ved å sette på plass pluggen. Etter at beholderen er tømt, gjenta prosedyren ovenfor for å tømme alt vannet ut av produktet.
- c Når du er ferdig med å tømme maskinen for vann, lukker du enden ved hjelp av pluggen og fester slangen på plass.
- d Drei og rengjør pumpefilteret.

4 Rengjør alle rester inne i filteret, samt fibre, hvis noen, rundt pumpepropellområdet.

5. Skift ut filteret.

6. Hvis filterlokket består av to deler, lukk filterlokket ved å trykke på klaffen. Hvis det er ett stykke, sett klaffene i den nedre delen på plass først, og trykk deretter på den øverste delen for å lukke.

5 Feilsøking

| Problem | Årsak | Løsning |
|---|---|---|
| Programmet starter ikke opp etter at døren er lukket. | Start-/Pause-/Cancel-tasten er ikke trykket på. | • Trykk på Start-/Pause-/Cancel-tast. |
| | Programmet vil ikke starte opp dersom beholderen til flytende vaskemiddel er tom eller dersom mengden vaskemiddel er for liten. | • Fyll beholderen til flytende vaskemiddel. |
| Programmet kan ikke startes eller velges. | Produktet kan ha skiftet til selvbeskyttelsesmodus pga. et forsyningsproblem (nettspenning, vanntrykk, osv.). | • Trykk på På/av-knappen i 3 sekunder for å stille produktet tilbake til fabrikkinnstillinger. (Se: «Avbryte programmet») |
| Vann i produktet. | Det kan ha blitt igjen litt vann i produktet på grunn av kvalitetskontrollprosesser i produksjonen. | • Dette er ikke en feil, vannet er ikke skadelig for produktet. |
| Produktet tar ikke inn vann. | Kranen er stengt. | • Åpne kranen. |
| | Vanninntaksslengen er bøyd. | • Rett ut slangen. |
| | Vanninntaksfilteret er tilstoppet. | • Rengjør filteret. |
| | Ileggsdøren er kanskje åpen. | • Lukk døren. |
| Produktet tømmes ikke for vann. | Vannuttaksslengen kan være tilstoppet eller vridd. | • Rengjør eller rett ut slangen. |
| | Pumpefilteret er tilstoppet. | • Rengjør pumpefilteret. |
| Produktet vibrerer eller lager støy. | Det kan hende produktet står i ubalanse. | • Balanser produktet ved å justere føttene. |
| | Et hardt materiale kan ha kommet inn i pumpefilteret. | • Rengjør pumpefilteret. |
| | Sikringsboltene for transport er ikke fjernet. | • Fjern sikringsboltene for transport. |
| | Tøymengden i produktet kan være for liten. | • Legg mer tøy i produktet. |
| | For mye tøy kan være lagt inn i produktet. | • Ta ut litt av vasken fra produktet eller fordel lasten for hånd, for å balansere den jevnt i produktet. |
| | Det kan hende produktet støtter seg til en stiv gjenstand. | • Sørg for at produktet ikke lener seg mot noe. |
| Det lekker vann fra bunnen av produktet. | Vannuttaksslengen kan være tilstoppet eller vridd. | • Rengjør eller rett ut slangen. |
| | Pumpefilteret er tilstoppet. | • Rengjør pumpefilteret. |
| Produktet stoppet rett etter at programmet startet. | Maskinen kan ha stoppet midlertidig på grunn av lav spenning. | • Produktet vil gjenoppta driften når spenningen er tilbake på normalt nivå. |
| Produktet tømmer vannet den tar inn med en gang. | Vannuttaksslengen er kanskje ikke i riktig høyde. | • Koble til vannuttaksslengen som beskrevet i brukerhåndboken. |
| Ikke noe vann kan ses i produktet under vasking. | Vann i den synlige delen av produktet. | • Dette er ingen feil. |
| Ileggsdøren kan ikke åpnes. | Dørlåsen er aktivert på grunn av vannivået i produktet. | • Tøm vannet ved å kjøre pumpe- eller sentrifugeprogrammet. |
| | Produktet varmer opp vannet eller utfører sentrifugering. | • Vent til programmet er ferdig. |
| | Barnesikringen er aktivert. Dørlåsen vil deaktiveres noen minutter etter at programmet er ferdig. | • Vent noen minutter til dørlåsen er deaktivert. |

| Problem | Årsak | Løsning |
|--|--|--|
| Vaskingen tar lenger tid enn spesifiseres i håndboken. (*) | Vanntrykket er lavt. | <ul style="list-style-type: none"> • Produktet venter til den tar inn en tilstrekkelig vannmengde for å forhindre dårlig vaskeskalitet på grunn av den reduserte vannmengden. Derfor blir vasketiden lenger. |
| | Spenningen kan være lav. | <ul style="list-style-type: none"> • Vasketiden forlenges for å unngå dårlige vaskeresultater når forsyningsspenningen er lav. |
| | Inngangstemperaturen på vannet kan være lav. | <ul style="list-style-type: none"> • Tiden som kreves for å varme opp vannet blir lengere under kalde årstider. Vasketiden kan forlenges for å unngå dårlige vaskeresultater. |
| | Antall skyllinger og/eller mengden skyllevann kan ha økt. | <ul style="list-style-type: none"> • Produktet øker mengden skyllevann når det er behov for god skylling og legger til et ekstra skylletrinn etter behov. |
| Programtiden teller ikke ned. (På modeller med skjerm) (*) | Timeren kan stoppe under vanninntak. | <ul style="list-style-type: none"> • Timerindikatoren vil ikke telle ned før produktet har tatt inn en tilstrekkelig vannmengde. Produktet vil vente til det er en tilstrekkelig mengde vann for å unngå dårlig vaskeresultat pga. manglende vann. Timerindikatoren vil gjenoppta nedtellingen etter dette. |
| | Timeren kan stoppe under oppvarmingstrinnet. | <ul style="list-style-type: none"> • Timerindikatoren vil ikke telle ned før produktet når den valgte temperaturen. |
| | Timeren kan stoppe under sentrifugeringstrinnet. | <ul style="list-style-type: none"> • Det automatiske deteksjonssystemet for ubalansert tøy kan være aktivert pga. feil fordeling av tøyet i produktet. |
| | Det kan være ubalanse i tøyet i produktet. | <ul style="list-style-type: none"> • Det automatiske deteksjonssystemet for ubalansert tøy kan være aktivert pga. feil fordeling av tøyet i produktet. |
| Programtiden teller ikke ned. (*) | Det kan være ubalanse i tøyet i produktet. | <ul style="list-style-type: none"> • Det automatiske deteksjonssystemet for ubalansert tøy kan være aktivert pga. feil fordeling av tøyet i produktet. |
| | Produktet vil ikke sentrifugere hvis vannet ikke er tømt helt ut. | <ul style="list-style-type: none"> • Kontroller filteret og vannuttaksslangen. |
| | Overdrevent mye skum kan ha oppstått og det automatiske skumabsorpsjonssystemet kan ha blitt aktivert på grunn av for mye vaskemiddel. | <ul style="list-style-type: none"> • Bruk anbefalte mengder vaskemiddel. |
| Vaskeytelsen er dårlig: Vasken blir grå. (**) | Utilstrekkelig mengde vaskemiddel er brukt over lang tid. | <ul style="list-style-type: none"> • Bruk anbefalt mengde vaskemiddel som passer til vannets hardhet og vasken. |
| | Vaskingen er utført ved lave temperaturer i lang tid. | <ul style="list-style-type: none"> • Velg egnet temperatur for vasken som skal vaskes. |
| | Utilstrekkelig mengde vaskemiddel brukes med hardt vann. | <ul style="list-style-type: none"> • Hvis det brukes en utilstrekkelig mengde vaskemiddel med hardt vann, sitter skitten på klærne, slik at de blir grå over tid. Det er vanskelig å eliminere denne gråheten når den oppstår. Bruk anbefalt mengde vaskemiddel som passer til vannets hardhet og vasken. |
| | For mye vaskemiddel var brukt. | <ul style="list-style-type: none"> • Bruk anbefalt mengde vaskemiddel som passer til vannets hardhet og vasken. |

| Problem | Årsak | Løsning |
|---|--|--|
| Vaskeytelsen er dårlig: Flekker forsvinner ikke, eller vasken blir ikke hvitere. (**) | Utilstrekkelig mengde vaskemiddel brukes. | • Bruk anbefalt mengde vaskemiddel som passer til vannets hardhet og vasken. |
| | For mye skittentøy ble lagt inn. | • Ikke overbelast produktet. Bruk de anbefalte mengdene i «4.6.3 Program- og forbrukstabell». |
| | Feil program og temperatur er valgt. | • Velg egnet program og temperatur for vasken som skal vaskes. |
| | Feil type vaskemiddel brukes. | • Bruk originalt vaskemiddel som passer til produktet. |
| | For mye vaskemiddel var brukt. | • Tilsett vaskemiddel i riktig beholder. Ikke bland blekemiddel og vaskemiddel med hverandre. |
| Vaskeytelsen er dårlig: Oljeflekker vises på klesvasken. (**) | Regelmessig trommelrengjøring er ikke utført. | • Rengjør trommelen regelmessig. For denne fremgangsmåten, se «4.7.2 Rengjøre ileggsdøren og trommelen». |
| Vaskeytelsen er dårlig: Klærne lukter vondt. (**) | Lukter og bakterielag dannes på trommelen som en følge av kontinuerlig vask ved lavere temperaturer og/eller med korte programmer. | • La vaskemiddelskuffen og ileggsdøren stå på gløtt etter hver vask. Dermed kan det ikke dannes et fuktig miljø som gjør at bakterier trives på innsiden av maskinen. |
| Fargen på klærne er bleket. (**) | For mye skittentøy ble lagt inn. | • Ikke overbelast produktet. |
| | Vaskemiddelet kan ha blitt fuktig. | • Oppbevar vaskemidler lukket i et fuktfritt miljø, og ikke utsett dem for høye temperaturer. |
| | En høyere temperatur er valgt. | • Velg riktig program og temperatur etter type og skittenhetsnivå på vasken. |
| Den skyller ikke godt nok. | Mengden, merket og oppbevaringsforholdene for vaskemiddelet som brukes er ikke riktig. | • Bruk et vaskemiddel som passer til vaskemaskinen og vasken. Oppbevar vaskemidler lukket i et fuktfritt miljø, og ikke utsett dem for høye temperaturer. |
| | Vaskemiddelet er tilsatt i feil beholder. | • Hvis vaskemiddel tilsettes i forvaskbeholderen, selv om forvask ikke velges, kan produktet ta inn dette vaskemiddelet under skylle- eller tøymyknertrinnet. Tilsett vaskemiddel i riktig beholder. |
| | Pumpefilteret er tilstoppet. | • Kontroller filteret. |
| | Vannuttaksslangen er bøyd. | • Kontroller vannuttaksslangen. |
| Vasken blir stiv etter vask. (**) | Utilstrekkelig mengde vaskemiddel brukes. | • Hvis vannets hardhet er høy kan bruk av utilstrekkelig mengde vaskemiddel gjøre at vasken blir stiv over tid. Bruk egnet mengde vaskemiddel i henhold til vannets hardhet. |
| | Vaskemiddelet er tilsatt i feil beholder. | • Hvis vaskemiddel tilsettes i forvaskbeholderen, selv om forvask ikke velges, kan produktet ta inn dette vaskemiddelet under skylle- eller tøymyknertrinnet. Tilsett vaskemiddel i riktig beholder. |
| | Vaskemiddelet kan være blandet med tøymykneren. | • Ikke bland tøymykneren med vaskemiddelet. Vask og rengjør skuffen med varmt vann. |
| Klærne lukter ikke som tøymykneren. (**) | Vaskemiddelet er tilsatt i feil beholder. | • Hvis vaskemiddel tilsettes i forvaskbeholderen, selv om forvask ikke velges, kan produktet ta inn dette vaskemiddelet under skylle- eller tøymyknertrinnet. Vask og rengjør skuffen med varmt vann. Tilsett vaskemiddel i riktig beholder. |
| | Vaskemiddelet kan være blandet med tøymykneren. | • Ikke bland tøymykneren med vaskemiddelet. Vask og rengjør skuffen med varmt vann. |

| Problem | Årsak | Løsning |
|--|---|--|
| Opphoping av rester i vaskemiddelskuffen. (**) | Vaskemiddelet legges i våt skuff. | • Tørk vaskemiddelskuffen før du tilfører vaskemiddel. |
| | Vaskemiddelet har blitt fuktig. | • Oppbevar vaskemidler lukket i et fuktfrøtt miljø, og ikke utsett dem for høye temperaturer. |
| | Vanntrykket er lavt. | • Kontroller vanntrykket. |
| | Vaskemiddelet i hovedvaskbeholderen kan ha blitt vått mens vannet til forvasken ble tatt inn. Hullene på vaskemiddelbeholderen er blokkerte. | • Kontroller hullene og rengjør dem hvis de er tilstoppet. |
| | Det er et problem med vaskemiddelskuffens ventiler. | • Ring den autoriserte serviceagenten. |
| | Vaskemiddelet kan være blandet med tøyknykneren. | • Ikke bland tøyknykneren med vaskemiddelet. Vask og rengjør skuffen med varmt vann. |
| | Regelmessig trommelrengjøring er ikke utført. | • Rengjør trommelen regelmessig. For denne fremgangsmåten, se «4.7.2 Rengjøre ileggsdøren og trommelen». |
| For mye skum dannes i produktet. (**) | Feil vaskemiddel brukes i vaskemaskinen. | • Bruk vaskemidler som passer til vaskemaskinen. |
| | For mye vaskemiddel brukes. | • Bare bruk tilstrekkelig mengde vaskemiddel. |
| | Vaskemiddelet er oppbevart under feil forhold. | • Oppbevar vaskemiddel på et lukket og tørt sted. Ikke oppbevar det på svært varme steder. |
| | Noen nettingplagg, som tyll, kan skumme mye på grunn av teksturen. | • Bruk mindre vaskemiddel for denne typen plagg. |
| | Vaskemiddelet er tilsatt i feil beholder. | • Tilsatt vaskemiddel i riktig beholder. |
| | Tøyknykner tas for tidlig inn i produktet. | • Det kan være et problem i ventilene eller i vaskemiddeldispenseren. Ring den autoriserte serviceagenten. |
| Skum strømmer over i vaskemiddelskuffen. | For mye vaskemiddel er brukt. | • Bland én spiseskje tøyknykner og 1/2 liter vann og hell blandingen i hovedvaskbeholderen i vaskemiddelskuffen. |
| | | • Tilsatt vaskemiddel i produktet som egner seg for de programmene og de maksimale lastene som er indikert i «4.6.3. Program- og forbrukstabell». Når du bruker ekstra kjemikalier (flekkfjernere, blekemidler osv.), reduser mengden vaskemiddel. |
| Vasken forblir våt på slutten av programmet. (*) | Overdrevent mye skum kan ha oppstått og det automatiske skumabsorpsjonssystemet kan ha blitt aktivert på grunn av for mye vaskemiddel. | • Bruk anbefalte mengder vaskemiddel. |
| (*) Produktet går ikke til sentrifugeringstrinnet når vasken ikke er jevnt fordelt i trommelen for å unngå skade på produktet og omgivelsene. Vasken må fordeles jevnt og sentrifugeres på nytt. | | |
| (**) Regelmessig trommelrengjøring er ikke utført. Rengjør trommelen regelmessig. Se 4.7.2 | | |
|  | FORSIKTIG: Hvis du ikke kan løse problemet selv om du følger instruksjonene i denne delen, kontakt forhandleren eller et autorisert verksted. Aldri forsøk på å reparere et defekt produkt selv. | |

GRUNDIG NORDIC
GLYNITVEIEN 25, PB 234
1402 SKI, NORWAY

GRUNDIG

www.grundig.com