

GRUNDIG

Indbygningsblus

Brugervejledning

Sisäänrakennettu keittolevy

Käyttöopas

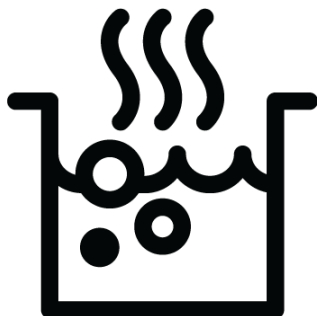

GIEH 834481 P

185930142_1/ DA/ Fi/ R.AC/ 07/12/23 16:18
7757183614

Indholdsfortegnelse

1 Sikkerhedsinstruktioner	4	8.4 Rengøring af ventilation.....	29
1.1 Tilsigtet anvendelse	4	9 Fejlfinding.....	32
1.2 Børns, sårbare personers og kæledyrs sikkerhed.....	4		
1.3 El-sikkerhed	5		
1.4 Transportsikkerhed	6		
1.5 Installationssikkerhed	7		
1.6 Sikkerhed under brug	7		
1.7 Ventilationsikkerhed.....	8		
1.8 Temperaturadvarsler	9		
1.9 Brug af tilbehør	9		
1.10 Sikkerhed ved tilberedning.....	9		
1.11 Induktion	10		
1.12 Vedligeholdelses og rengørings-sikkerhed.....	10		
2 Miljøinstruktioner.....	11		
2.1 Affaldsdirektiv	11		
2.1.1 Overholdelse af WEEE-direktivet og bortskaffelse af affaldsprodukt:	11		
2.2 Emballageoplysninger	11		
2.3 Tips til energibesparelse	11		
3 Dit produkt.....	12		
3.1 Produktintroduktion	12		
3.2 Overordnet information om komfuret	13		
3.3 Tekniske specifikationer	14		
4 Førstegangsbrug	15		
4.1 Indledende rengøring.....	15		
5 Brug af kogepladen	15		
5.1 Generel information om brug af komfuret.....	15		
5.2 Komfurets styreenhed.....	18		
6 Brug af ventilation.....	26		
7 Generelle oplysninger om bagning	27		
7.1 Generelle advarsler om tilberedning med kogepladen	27		
8 Vedligeholdelse og rengøring.....	28		
8.1 Generelle oplysninger om rengøring.....	28		
8.2 Rengøring af komfuret.....	29		
8.3 Rengøring af kontrolpanelet.....	29		

Velkommen!

Kære kunde,

Tak fordi du har valgt et produkt fra Grundig Vi ønsker, at dit produkt, der er fremstillet med høj kvalitet og teknologi, skal give dig den bedste effektivitet. For at gøre dette skal du læse denne vejledning og enhver anden dokumentation, der følger med, omhyggeligt, før du bruger produktet, og opbevare den.

Tag hensyn til alle de oplysninger og advarsler, der er angivet i brugermanualen. På denne måde beskytter du dig selv og dit produkt mod de farer, der kan opstå.

Opbevar brugermanualen. Hvis du overdrager produktet til en anden, så giv manualen med. Garantibetingelser, brug og fejlfindingsmetoder til dit produkt er i brugervejledningen.

Symboler og deres beskrivelser i brugervejledningen:



Fare, der kan resultere i død eller personskade.



Vigtige oplysninger og nyttige tips.



Læs brugervejledningen.



Advarsel om varme overflader!

BEMÆRK Fare, der kan resultere i materiel skade på produktet eller dets miljø.

Arçelik A.Ş.

Karaağaç caddesi No:2-6
34445 Sütlüce/Istanbul/TURKEY

Made in TURKEY

1 Sikkerhedsinstruktioner

- Dette afsnit indeholder de sikkerhedsanvisninger, der er nødvendige for at forebygge risikoen for personskader og materielle skader.
- Hvis dette produkt overdrages til nogen anden til personlig brug eller second-hand-formål, skal brugsanvisningen, produktmærkater og andre relevante dokumenter også følge med.
- Vores firma kan ikke holdes ansvarlig for skader, der kan opstå, hvis disse instruktioner ikke overholdes.
- Hvis du ikke følger disse instruktioner, bliver garantien ugyldig.
- Lad altid installations- og reparationsarbejdet udføres af producenten, det autoriserede værksted eller en person, der er udpeget af importøren.
- Brug kun originale reservedele og tilbehør.
- Du må ikke reparere eller udskifte nogen del af apparatet, med mindre det specifikt er angivet i brugermanualen.
- Foretag ikke tekniske ændringer på produktet.

1.1 Tilsigtet anvendelse

- Dette apparat er konstrueret til privat brug. Det er ikke beregnet til erhvervsmæssig brug.
- Brug ikke produktet i haver, på balkoner eller i andre steder udendørs. Dette produkt er beregnet til husholdninger og personalekøkkener i butikker, kontorer og andre arbejdsmiljøer.
- **ADVARSEL:** Dette produkt må kun anvendes til madlavningsformål. Det må ikke bruges til andre formål så som rumopvarmning.

1.2 Børns, sårbare personers og kæledyrs sikkerhed

- Dette produkt kan anvendes af børn på 8 år og derover, og mennesker, som er underudviklet med hensyn til fysiske, sensoriske eller mentale evner, eller som har mangel på erfaring og viden, så længe de er overvåget eller uddannet i den sikre brug og farerne ved produktet.
- Børn bør ikke lege med produktet. Rengøring og brugervedligeholdelse må ikke foretages af børn, uden at nogen holder opsyn med dem.

- Dette produkt bør ikke bruges af mennesker med begrænsede fysiske, sensoriske eller mentale evner (herunder børn), med mindre de er holdt under opsyn eller modtager de nødvendige instruktioner.
- Børn skal være under opsyn for at sikre, at de ikke leger med apparatet.
- El-produkter er farlige for børn og husdyr. Børn og kæledyr må ikke lege med, klatre på, eller komme ind i produktet.
- Anbring ikke genstande, som børn kan nå, på apparatet.
- Drej håndtaget på gryder og pander til siden af bordet, så børn ikke kan få fat i dem og brænde sig.
- **ADVARSEL:** Under brug, er de tilgængelige overflader på produktet varme. Hold børn væk fra produktet.
- Opbevar emballagen utilgængeligt for børn. Der er risiko for personskade og kvælning.
- Før du bortskaffer slidte og ubrugelige produkter.
 1. Afbryd stikket, og fjern det fra stikkontakten.
 2. Klip strømkablet af og adskil det fra produktet.
 3. Tag forholdsregler for at forhindre børn i at gå ind i produktet.
- 4. Lad ikke børn lege med produktet, når det er i ødelagt tilstand.



1.3 El-sikkerhed

- Tilslut produktet til en jordet stikkontakt, der er beskyttet af en sikring, som svarer til de strømværdier, der er angivet på typeskiltet. Få en korrekt stikkontakt installeret af en el-installatør. Brug ikke produktet uden passende jordforbindelse efter lokale/nationale regler.
- Stikket eller eltilslutningen til apparatet skal findes på et let tilgængeligt sted. Hvis dette ikke er muligt, bør der være en mekanisme (sikring, kontakt, nøglekontakt osv.) på elinstallationen, som produktet er tilsluttet til, i overensstemmelse med elektriske forordninger, og som adskiller alle poler til elnettet.
- Afbryd kontakten eller sikringen inden reparation, vedligeholdelse og rengøring.
- Sæt produktet i en stikkontakt, der er i overensstemmelse med de spændings-, strøm- og frekvensværdier, der er angivet på typeskiltet.

- (Hvis dit produkt ikke har et strømkabel) brug kun tilslutningskablet beskrevet i afsnittet "Tekniske specifikationer".
 - Bøj ikke strømkablet under eller bag produktet. Læg ikke tunge genstande på ledningen. Strømkablet må ikke blive bøjet, mast eller komme i kontakt med en varmekilde.
 - Sørg for, at strømkablet ikke sidder fast, når produktet sættes på plads efter montering eller rengøring.
 - Brug kun det originale kabel. Brug ikke overskårne, beskadigede kabler eller forlænger-kabler.
 - Brug ikke en forlængerledning eller stikdåse til at betjene dit produkt.
 - Kontakt det autoriserede serviceværksted eller importøren for at bruge den godkendte adapter i tilfælde, hvor brugen af en konverteringsadapter (til stiktype) er nødvendig.
 - Kontakt importøren eller det autoriserede værksted, hvis længden af strømkablet ikke passer.
 - Bærbare energikilder eller stikdåser kan overophedes og bryde i brand. Hold stikdåser og bærbare energikilder væk fra produktet.
 - Hvis strømkablet er beskadiget, skal det erstattes af fabrikanten, et autoriseret serviceværksted eller en person, der er udpeget af importørens virksomhed for at forebygge mulige farer.
- Hvis dit produkt har en ledning og et stik:
- Sæt aldrig produktets stik i en ødelagt, løs eller udhængende stikkontakt. Sørg for, at stikket er sat helt ind i stikkontakten. Disse typer af tilslutninger kan overophedes og forårsage brand.
 - Undgå at sætte enheden ind i stik, der er fedtede, snavsede eller potentielt udsat for vand (så som stik nær et køkkenbord, hvor der kan løbe vand ud). Ellers er der risiko for kortslutning eller elektrisk stød.
 - Rør aldrig ved stikket med våde hænder!
 - Træk stikket ud af stikkontakten ved at holde i selve stikket, i stedet for i ledningen.



1.4 Transportsikkerhed

- Frakobl produktet fra lysnettet, før produktet transporteres.
- Når du skal transportere produktet, skal du pakke det med bobleemballage eller tykt pap og tape det tæt. Sørg for

at sikre produktets bevægelige dele, så de sidder fast for at undgå skade.

- Før produktet installeres, så kontroller det for eventuelle skader efter transport. Kontakt importøren eller det autoriserede serviceværksted, hvis det er beskadiget.

1.5 Installationssikkerhed

- Inden start af installation en strømmen fjernes fra strømkablet, som apparatet skal tilsluttes til ved at slukke for på sikringen.
- Bær altid beskyttelseshandsker under transport og installation. Ellers er der risiko for skader ved skarpe kanter.
- Før produktet installeres, så kontroller det for eventuelle skader. Få ikke produktet installeret, hvis det er beskadiget
- Undgå at bruge varmeisolerende materialer til at dække indersiden af de møbler, der vil blive installeret.
- Direkte sollys og varmekilder, så som el- eller gasvarmere må ikke forefindes i det område, hvor apparatet installeres.
- Hold omgivelser til alle ventilationsrør på produktet åbne.

- Installer ikke produktet nær et vindue Der er en risiko for, at flammen fra komfuret vil antænde gardiner og brændbare materialer omkring komfuret. Hvis du åbner vinduet, kan varmt køkkengrej vælte.
- Installer ikke produktet nær et vindue Hvis du åbner vinduet, kan varmt køkkengrej vælte.
- Hvis der sidder en stikkontakt bag det sted, hvor produktet skal installeres, skal det sikres, at produktet ikke kommer i berøring med stikkontakten eller med det stik, der sidder i stikkontakten.
- Der bør ikke være nogen gaslange, plastikvandrør og stikkontakt på bag- eller sidevæggen på det sted, produktet vil blive installeret. Ellers kan de blive deformeret af varmeeffekten, når komfuret bruges, og kan udgøre en sikkerhedsrisiko.
- Tilslut aldrig produktet til skorstene brugt som varmeapparat med flammer eller opvarmning med flammer. Overhold lokale forordninger ved rensning af udledning.

1.6 Sikkerhed under brug

- Sørg for at produktet er slukket efter hver brug.

- Hvis du ikke vil bruge produktet i længere tid, skal du trække stikket ud af stikkontakten eller slukke på sikringstavlen.
- Brug ikke produktet, hvis det går i stykker eller bliver beskadiget under brugen. Afbryd enheden fra strømmen. Kontakt importøren eller det autoriserede serviceværksted.
- **ADVARSEL:** Hvis komfurets overflade er revnet, så afbryd produktet fra strømmen, for at undgå risikoen for elektrisk stød.
- **ADVARSEL:** Hvis komfurets glasoverflade er revnet:
Sluk for al gas og (hvis de findes) elektriske kogeplader. Afbryd enheden fra strømmen.
 - Rør ikke apparatets overflade.
 - Brug ikke apparatet.
- Træd ikke på apparatet af nogen som helst årsag.
- Brug aldrig produktet, når din dømmekraft eller koordination er dårlig på grund af brug af alkohol og/eller narkotika.
- Brændbare genstande må ikke opbevares i og omkring tilberedningsområdet. Ellers kan det føre til brand.
- Dette produkt er uegnet til brug med en fjernbetjening eller et eksternt ur.
- Støbejern, aluminium eller køkkengrej med beskadigede / ru bunddele kan føre til ridser på glasoverfladen. Når du udskifter køkkengrej, skal du altid løfte beholderne, og ikke lade dem glide henover overfladen.
- Damptryk fra ovnens overflade og fugt kan forårsage, at gryden glider eller hopper. Sørg derfor for, at bunden af gryden og kogepladen altid er tørre.
- Brug ikke dit produkt uden oliefilter. Fjern ikke filtrene imens apparatet er i gang
- Af sikkerhedsgrunde anvendes magnetkontakt i oliefilteret og plastdele til beskyttelse mod væsker. Produktet vil ikke virke uden montering af disse dele.



1.7 Ventilationssikkerhed

- **Forgiftningsfare** Når apparatet virker, trækkes luften ind fra hele huset. Hvis der ikke sørges for passende ventilation, bliver der træk, og affald og giftige gasser, som er et resultat af forbrændingen, absorberes igen. Brug ikke produktet sammen med produkter, der giver luftcirkulation og kan udsende giftig

gas (træ- gas- olie- og kulovne, vandvarmere, kogeapparater osv).

- Få egnetheden af din bygnings ventilations- og skorstenssystem kontrolleret.
- (Undtagen der returnerer udblæsningsluft til rummet) Rummet skal være godt ventileret, hvis produkt bruges i samme område som brændende udstyr med gas eller flydende brændstof.
- Skorstenen til apparater som varmeapparater, som kører på gas eller flydende brændstof skal være helt isoleret i det miljø, hvor produkt bruges, eller apparatet skal være hermetisk tillukket.
- Hvis der er et andet apparat, der virker med anden energi, end el i det samme miljø med ventilation, må det negative tryk i rummet højst være på 0,04 mbar, så udblæsningen fra de andre apparater ikke trækkes tilbage i rummet af ventilationen.

1.8 Temperaturadvarsler

- **ADVARSEL:** Når produktet er i brug, vil det og dets tilgængelige dele blive varme. Der skal udvises forsigtighed for at undgå at røre varmeelementer.

Børn under 8 år skal holdes på afstand af produktet, med mindre de er under opsyn.

- Anbring ikke brandfarlige / eksplosive materialer i nærheden af produktet, da kanterne er varme, mens det fungerer.
- **ADVARSEL:** Brandfare: Opbevar ikke genstande på madlavningsoverfladerne.
- Produktets temperatur kan være høj. Opbevar ikke brandbare genstande eller spraydåser i skuffer direkte under komfuret..

1.9 Brug af tilbehør

- **ADVARSEL:** Brug kun kogepladedæksler designet af producenten af komfuret eller angivet af producenten af kogepladen i brugsanvisningen som egnede eller kogepladedæksler indbygget i apparatet. Brugen af uhensigtsmæssige dæksler kan forårsage ulykker.

1.10 Sikkerhed ved tilberedning

- **ADVARSEL:** Tilberedningsprocessen skal overvåges. Kortvarige tilberedningsprocesser skal overvåges konstant.

- **ADVARSEL:** Ved tilberedning med margarine eller flydende olie, er det farligt at efterlade komfuret uovervåget, det kan forårsage brand. Forsøg ALDRIG at slukke ilden med vand. Afbryd produktet fra strømforsyningen, og dæk flammerne med et låg eller et brandtæppe (osv.).
- Pas på, når du bruger alkoholiske drikke i dine fødevarer. Alkohol vil fordampe ved høje temperaturer, og det kan antændes og forårsage brand, hvis det kommer i kontakt med varme overflader.
- På grund af den potentielle påvirkning af det elektromagnetiske felt på pacemakerindstillinger, tilrådes det at opretholde en minimumsafstand på 60 cm fra induktionskogepladen, når man tænder den.
- Luk kogepladen fra dens kontrolpanel efter brug. Stol ikke på grydesensoren.
- Metalgenstande som knive, gafler, skeer og gryder bør ikke anbringes på kogepladen, da de kan blive varme.
- Opbevar ikke metalgenstande i skuffer under ovnen. Under lang og intensiv brug, kan materialerne her blive overophedet.

1.11 Induktion

- De elektriske kogeplader i dit komfur er udstyret med avanceret "Induktionsteknologi". På induktionskogepladerne, der sparer tid og energi, skal der anvendes kogegej, der er egnet til induktionskogning, ellers fungerer kogepladen ikke. For detaljerede oplysninger, se afsnittet "Valg af gryde".
- Da induktionskomfuret skaber et magnetfelt, kan det have skadelige virkninger for mennesker, der bruger enheder som pacemakere eller insulinpumper.

1.12 Vedligeholdelse og rengøringsikkerhed

- Vent til produktet er afkølet, inden du rengør det. Varme overflader kan forårsage forbrændinger!
- Produktet må ikke vaskes ved at sprøjte eller hælde vand på det! Der er risiko for elektrisk stød!

- Brug ikke damprensere til at rense produktet med, da det kan forårsage elektrisk stød.
- Salt- og sukkerrester på bunden af køkkengrej eller sådanne partikler på glasoverfladen kan få glasset til at ridse og knække. Sørg for, at bunden er ren, inden du placerer køkkengrejet. Hold den glaskeramiske overflade ren.
- Der er risiko for forbrændinger, hvis ventilationsmodulet ikke bliver rensset regelmæssigt.
- Det anbefales at rense filteret en gang om måneden ved normal brug.
- Når oliefilteret fjernes fra produktet, kan der opstå væskesamlinger på grund af kondensvand i bunden. Ved fjernelse af filter ved rengøring eller tilberedning er det vigtigt for at lette rengøringen, at denne væske opsamles uden at spilde den i apparatet.

2 Miljøinstruktioner

2.1 Affaldsdirektiv

2.1.1 Overholdelse af WEEE-direktivet og bortskaffelse af affaldsprodukt:

Dette produkt er i overensstemmelse med EUs WEEE-direktiv (2012/19/EU). Dette produkt er forsynet med et klassificeringsymbol for affald fra elektrisk og elektronisk udstyr (WEEE).



Dette produkt er fremstillet med høj kvalitets-dele og materialer, som kan genbruges og er egnet til genbrug. Undlad at bortskaffe apparatet sammen med almindeligt husholdningsaffald, når levetiden er slut.. Produktet skal returneres til de korrekte centraler til genanvendelse af elektrisk og elektronisk udstyr. Du kan spørge din lokale administration om disse indsamlingssteder. Korrekt bortskaffelse af brugt apparat hjælper med at forhindre potentielle negative konsekvenser for miljøet og menneskers sundhed.

Overholdelse af RoHS-direktivet:

Det produkt, du har købt er i overensstemmelse med EU RoHS-direktiv (2011/65/EU). Det indeholder ikke skadelige eller forbudte stoffer, der er angivet i direktivet.

2.2 Emballageoplysninger

Produktets emballage er fremstillet af genbrugsmaterialer i overensstemmelse med vores nationale miljøbestemmelser. Smid ikke emballagen ud som affald med husholdningsaffaldet eller andet affald, kassere dem på de særlige indsamlingssteder udpeget af de lokale myndigheder.

2.3 Tips til energibesparelse

I henhold til EU 66/2014, kan oplysninger om energieffektivitet findes på produktkvitteringen, der leveres med produktet. De følgende forslag vil hjælpe dig med at bruge dit produkt på en bæredygtig og energieffektiv måde:

- Optø den frosne mad inden bagning.
- Brug gryder / pander med en størrelse og et låg, der passer til kogepladen. Vælg altid den rigtige størrelse gryde til dine

måltider. Der kræves mere energi end nødvendigt til beholdere af den forkerte størrelse.

- Hold ovnsens kogeplader og pander rene. Snavs reducerer varmeoverførslen mellem kogepladerne og bunden af gryden.

3 Dit produkt

3.1 Produktintroduktion

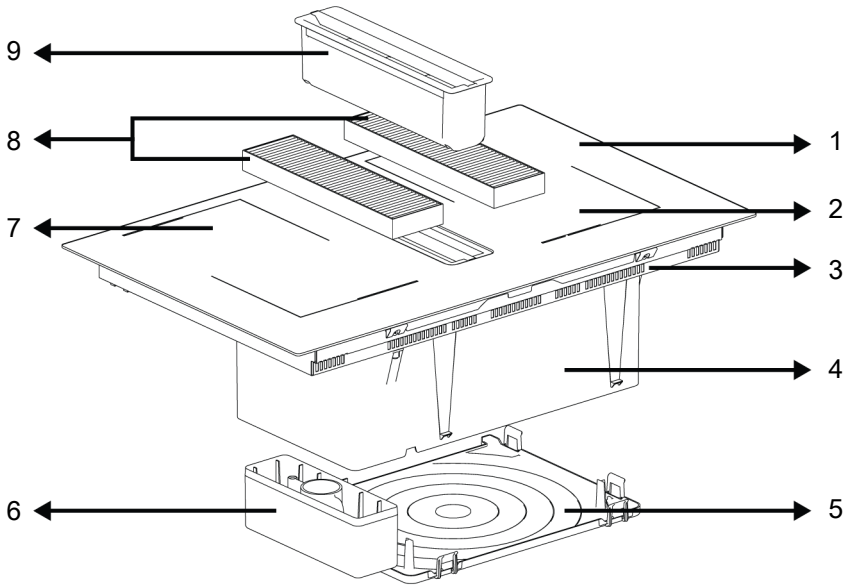

1 Glas-tilberedningsoverflade

3 Lavere kabinet

5 Bunddæksel

7 Induktions-kogezone

9 Oliefilter.

2 Induktions-kogezone

4 Monteret ventilation

6 Opsamlingskammer til væske, der løber over

8 Kulfilter

3.2 Overordnet information om komfuret

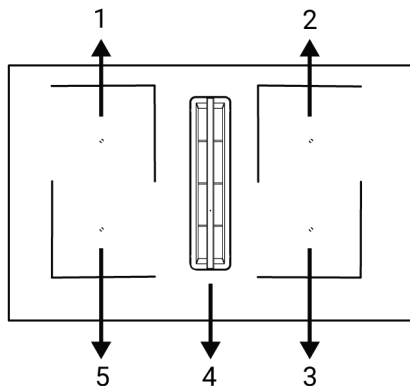

- 1 Bageste venstre - Induktions-kogezone
- 2 Bageste højre - Induktions-kogezone
- 3 Forreste højre - Induktions-kogezone
- 4 Midt - Ventilation
- 5 Forreste venstre - Induktions-kogezone

Dit komfur er udstyret med kogeplader med brede overflader (Flexi-overflader). Du kan betjene denne kogeplade som individuelle kogeplader, der er uafhængige af hinanden. Du kan aktivere kombinationsfunktionen for disse kogezone og omdanne dem til en enkelt kogeoverflade til madlavning med dine store kogekear. Brug af passende gryder til disse kogezone og kombinationsfunktionen er beskrevet i afsnittet "Sådan bruges kogepladen".

3.3 Tekniske specifikationer

Generelle specifikationer	
Produktets ydre dimensioner (højde/bredde/dybde) (mm)	223,5 */820 /520
Kogepladens installationsdimensioner (bredde/dybde) (mm)	740 (+2) /490 (+2)
Spænding / frekvens	1N~220-240V/2N~380-415V; 50/60 Hz
Kabeltype af anvendt tværsnit brugt/passende til brug i produktet	min. H05V2V2-F 5 x 2,5 mm ²
Samlet effektforbrug (kW)	maks. 7,4

Kogezoner	
Bageste venstre	Induktions-kogezone
Dimensioner	180 x 210 mm
Strøm	2200 W /Booster 3100 W
Forreste venstre	Induktions-kogezone
Dimensioner	180 x 210 mm
Strøm	2200 W /Booster 3100 W
Forreste højre	Induktions-kogezone
Dimensioner	180 x 210 mm
Strøm	2200 W /Booster 3100 W
Bageste højre	Induktions-kogezone
Dimensioner	180 x 210 mm
Strøm	2200 W /Booster 3100 W

Ventilationsfunktioner	
Kontrol	3 niveauer + 1 booster
Sugeeffekt	630 m ³ /h

* Kogepladehøjden angivet i den tekniske tabel er produktets bundbeklædningshøjde.

 Tekniske specifikationer kan ændres uden forudgående underretning for at forbedre produktets kvalitet.

 Tallene i denne brugervejledning er skematiske og matcher muligvis ikke præcist dit produkt.

 Værdier angivet på produktmærkaterne eller i den medfølgende dokumentation opnås under laboratorieforhold i overensstemmelse med relevante standarder. Afhængigt af drifts- og miljømæssige betingelser for produktet, kan disse værdier variere.

4 Førstegangsbrug

Før du begynder at bruge dit produkt, anbefales det at gøre følgende, som er nævnt i de næste afsnit.

4.1 Indledende rengøring

1. Fjern alt emballagemateriale.
2. Tør overfladerne af produktet med en våd klud eller svamp, og tør den efter med en klud.

5 Brug af kogepladen

5.1 Generel information om brug af komfuret

Generelle advarsler

- Lad ikke genstande falde ned på kogepladen. Selv små genstande såsom saltshakere kan beskadige kogepladen. Brug ikke revnede kogeplader. Vand kan sive gennem disse revner og forårsage kortslutning. Hvis overfladen på nogen måde er beskadiget (f.eks. Synlige revner), skal du først slukke for sikringen og derefter kontakte den autoriserede service for at tage produktet ud af stikkontakten for at reducere risikoen for elektrisk stød.
- Brug ikke ubalanceret og let vippende gryder/pander på kogepladen.
- Opvarm ikke gryderne/panderne når de er tomme. Gryderne og apparatet kan blive beskadiget.
- Sluk altid for kogepladens brændere efter hver brug.
- Du beskadiger apparatet, hvis du betjener kogepladerne uden gryder eller pander. Sluk altid for kogepladerne efter hver brug.
- Efter hver brug er madlavningsoverfladen varm, så læg ikke plastikgryderne på kogepladen. Rengør straks sådant materiale på overfladen.
- Pludselige temperaturændringer på kogepladens overflade kan forårsage skade. Pas på ikke at spilde kolde væsker under tilberedningen.

BEMÆRK: Nogle rengøringsmidler kan beskadige overfladen. Brug ikke slibende rengøringsmidler, skurepulver, rengøringscremer eller skarpe genstande under rengøringen.

BEMÆRK: Under den første brug kan der opstå røg og lugt i flere timer. Dette er normalt, og du behøver blot god ventilation til at fjerne den. Undgå direkte indånding af røg og lugt, der dannes.

- Læg en tilstrækkelig mængde mad i gryder og pander. Således kan du forhindre mad i at strømme ud af gryderne/panderne og behøver ikke rengøre unødigt.
- Anbring ikke låg på gryder og pander på brændere/zoner.
- Placer gryderne ved at centrere dem på brænderne/zoner. Hvis du ønsker at placere en gryde på en anden brænder/zone, skal du ikke skubbe den mod den ønskede brænder, snarere løfte den først og derefter sætte den på den anden brænder.

Funktionsprincip for induktionskogepladen

Induktionskogeplader er som et åbent kredsløb. Kredsløbet fuldføres, når der placeres en gryde / pander, der er egnede til induktionskogning, og et elektronisk system under glasoverfladen genererer et magnetfelt. Grydernes / panderens metalbase opvarmes ved at tage energi fra dette magnetfelt. Således genereres varmen ikke på kogepladens overflade, men direkte på gryderne/panderne over den. Glasoverfladen opvarmes med varmen fra tilberedningsgryderne.

Fordele ved madlavning med induktion

Induktionskogeplader giver nogle fordele, da varmen overføres direkte til gryderne/panderne.

- Fødevarer, der løber over under madlavning, brænder ikke hurtigt, da glasoverfladen ikke opvarmes direkte. Det rengøres lettere.

- Tilberedningen skal ske hurtigere, da varmen genereres direkte på gryderne. Således sparer de tid og energi i forhold til andre kogepladetyper.
- Da varmen afgives direkte til gryderne/panderne, er der intet varmetab, og det giver en mere effektiv madlavning.
- Det faktum, at varmeoverførslen stopper, og kogeoverfladen ikke opvarmes direkte, når gryderne/panderne fjernes fra kogepladen, giver en mere sikker anvendelse mod mulige ulykker under tilberedningen.

For en sikker betjening:

- Vælg ikke høje opvarmningstrin, når du bruger ikke-klæbende gryder/pander belagt med lidt olie eller brugt uden olie (teflontype).
- Brug ikke en glaskeramisk overflade som en overflade, som du kan placere noget på eller som en skæreflade.
- Anbring ikke metalgenstande såsom bestik eller grydelåg på kogepladen, da de kan blive varme.
- Brug aldrig aluminiumsfolie til madlavning. Anbring aldrig mad indpakket i aluminiumsfolie på induktionszonen.
- Hold magnetiske genstande såsom kredt kort eller bånd væk fra kogepladen, mens den er i drift.
- Hvis der er en ovn under kogepladen, og den betjenes, kan sensorerne på kogepladen reducere tilberedningstrinnet eller slukke for kogepladen.
- Din kogeplade har et automatisk slukningssystem. Detaljerede oplysninger om dette system findes i de følgende afsnit. Men hvis du bruger tynde gryder til din madlavning, skal disse gryder opvarmes meget hurtigt, og bunden af gryden kan smelte og beskadige kogeoverfladen og apparatet, før det automatiske slukningssystem aktiveres.

Gryder/pander

Du skal bruge ferromagnetiske gryder/pander af høj kvalitet, som er forsynet med en etiket eller advarsel om, at den kun er kompatibel til induktionskogning med din induktionskogeplade. Generelt er det så-

dan, at jo højere jernindholdet er, desto bedre virker gryderne/panderne. Bunddiameteren på koge-gryderne / panderne skal svare til induktionszonen. Foreslåede dimensioner er angivet nedenfor.

Passende gryder/pander

- Gryder/pander i støbejern
- Emaljerede gryder/pander i stål
- Gryder/pander i stål og rustfrit stål (med etiket eller advarsel, der indikerer, at det er induktionskompatibelt)

Upassende gryder/pander

- Aluminiumsgryder/-pander
- Kobbergryder/-pander
- Messinggryder/-pander
- Glasgryder/-pander
- Keramik
- Keramik og porcelæn

Anbefalinger:

- Brug kun fladbundede gryder/pander. Brug ikke gryder/pander, der buer indad/udad i bunden.

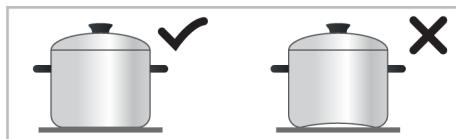

- Brug kun gryder/pander med tyk, forarbejdet bund. Men hvis du gryder med tynd bund, skal disse gryder opvarmes meget hurtigt, og bunden af gryden kan smelte og beskadige kogeoverfladen og apparatet, før det automatiske slukningssystem aktiveres. Skarpe kanter kan forårsage ridser på overfladen.

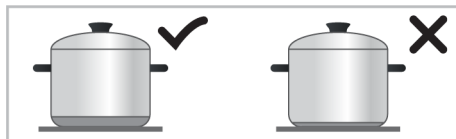

- Bunden på nogle gryder/pander har et mindre ferromagnetisk felt end dens sande diameter. Kun dette område opvarmes af kogepladen. Derfor fordeles varmen ikke jævnt, og madlavningens ydeevne nedsættes. Desuden kan sådanne gryder/pander muligvis ikke detekteres af store induktionskogeplader.

Kogepladen skal således vælges i henhold til størrelsen på det ferromagnetiske felt.

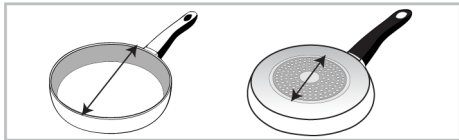

- Nogle gryder/pander har en bund, der indeholder ikke-ferromagnetiske materialer såsom aluminium. Disse typer gryder/pander opvarmes muligvis ikke tilstrækkeligt eller detekteres muligvis ikke af induktionskogepladen. I nogle tilfælde vises en advarsel om dårlige gryder/pander.

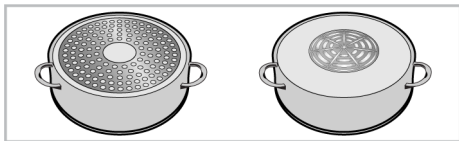

Anbefalede gryde-/pandestørrelser

Kogezone- diameter - mm	Grydediameter - mm
190 x 210	min. 100 - maks. 210
Kogezone med bred overflade (flexi)	bredde 210 - længde 390

Detektering af gryder/pander ved induktionskogepladerne afhænger af ferromagnetisk diameter og materiale i bunden af gryderne/panderne. For at sikre detektering af gryderne/panderne og opnå en effektiv madlavning skal gryderne/panderne vælges i henhold til størrelsen på din kogeplade. Gryde-/pandestørrelser, der anbefales til kogepladestørrelser, er angivet ovenfor.



Kogeadfærd kan variere afhængigt af gryderetterne, grydenes størrelse og kogezonens størrelse. For en mere homogen kogeadfærd kan der bruges en et trin stør-



Ligelig fordeling af gryder på højre og venstre center-kogeplader for valg af kogeplader påvirker tilberedningens ydeevne positivt, når man tilbereder flere måltider på induktionskomfurer.

Test af gryder/pander

Test om din gryde er kompatibel med madlavning med en induktionskogeplade ved hjælp af nedenstående metoder.

1. Den er kompatibel, hvis bunden af din gryde tiltrækker en magnet.
2. Den er kompatibel, hvis    ikke blinker, når du placerer din gryde på induktionskogepladen og tænder for kogepladen.

re kogezone. Brug af en større kogezone medfører ikke spild af energi på induktionskogeplader, fordi varmen kun dannes i det relevante grydeområde.

Kogezone med bred overflade (flexi)



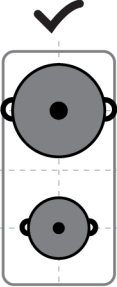
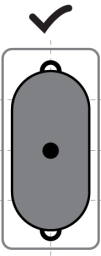
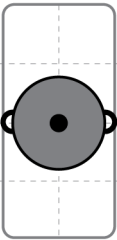
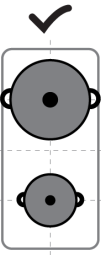



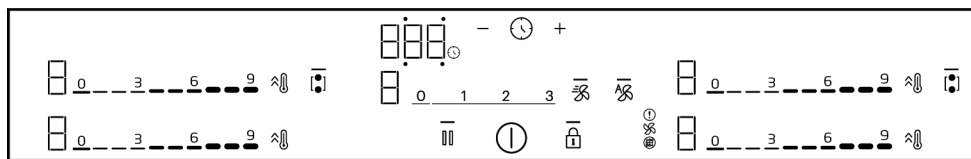

Dit komfur er udstyret med kogeplader med brede overflader (Flexi-overflader). Du kan betjene denne kogeoverflade som individuelle kogeplader, der er uafhængige af hinanden til dine mindre gryder/pander. Du kan aktivere kombinationsfunktionen for disse kogezone og omdanne dem til en enkelt kogeoverflade til madlavning med dine store kokekar.

Som to uafhængige kogezone	Som en enkelt kogezone
 <p>Kogezone med bred overflade har to kogezone for og bag. Du kan bruge disse zoner som to uafhængige kogezone til forskellige temperaturniveauer med to forskellige gryder/pander. Anbring koge gryderne ved at centrere de separate kogezone.</p>	 <p>Ved tilberedning på store gryder/pander skal du placere gryderne/panderne, så de dækker midten af begge kogezone, og er centreret i kogezone.</p>
 <p>Til madlavning med en enkelt gryde/pande skal du placere den i midten af den forreste eller bageste kogezone. Placer gryder/pander midt på kogezone.</p>	 <p>Hvis du vil tilberede med to forskellige gryder/pander på samme temperaturniveau, kan du kombinere kogezone med bred overflade (fleksibel) og koge med to forskellige gryder/pander ved samme temperatur. Anbring gryderne/panderne, så centrum af zonerne igen centrerer.</p>

5.2 Komfurets styreenhed



— Lyset indikerer, at den relevante tast betjenes

-  Tænd/sluk-knap
-  Tast til tastelås
-  Kombinationstast til kogezone med bred overflade
-  Hurtigopvarmningstast/Tast til høj effektindstilling (Booster)
-  Stop-tast
-  Timer-tast
-  Tast til at øge tiden
-  Tast til mindske tiden

* Det varierer afhængigt af produktmodellen. Det er muligvis ikke tilgængeligt på dit produkt

Kogezonedisplay

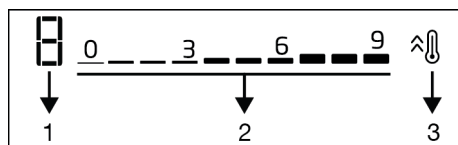

- 1 Temperatur - flowrate-niveauindikator for den relevante kogeplade
- 2 Temperature - flowrate-niveauindikatorindstilling zone
- 3 Hurtigopvarmningsknap/Høj effektindstilling (Booster)

Timerskærm

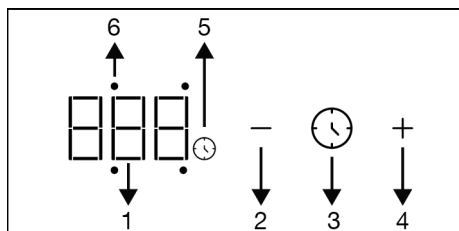

- 1 Timerindikator.
- 2 Tast til mindske tiden
- 3 Timer-tast
- 4 Tast til at øge tiden
- 5 Tidssymbol
- 6 Timer-aktivitets-LED for den relevante kogezone

Ventilationsdisplay

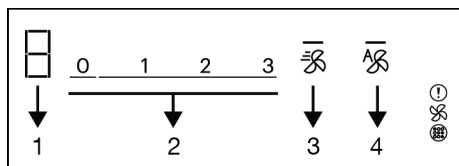

- 1 Indikator for ventilationsniveau
 - 2 Indstillingsfelt til ventilationsniveau
 - 3 Booster-tast
 - 4 Tast til ventilation automatisk tilstand
 - ⚠ Fuldt advarselssymbol til kulfilter
 - 💡 Ventilationsled*
 - ⚠ Fuldt advarselssymbol til fedtfilter*
- * Det varierer afhængigt af produktmodellen. Det er muligvis ikke tilgængeligt på dit produkt

Generelle advarsler om ovnens styreenhed

i Dette apparat styres med et berøringspanel. Hver handling, der udføres på berøringspanelet, bekræftes med et hørbart signal.

i Hold altid kontrolpanelet rent og tørt. En fugtig og snavset overflade kan forårsage problemer med betjeningen af funktionerne.

i Komfuret vender automatisk tilbage til standbytilstand, hvis der ikke udføres nogen handling inden for 20 sekunder.

i Apparatet vil vise "FF"-advarsel-advarsel af sikkerhedsårsager, hvis en tast (tasten ) berøres.

i — Lyset på de aktiverede eller valgte taster lyser.

Tænd for komfuret

1. Berør tasten  på kontrolpanelet.
⇒ Komfuret er klar til brug.

Sluk for komfuret

1. Berør tasten  på kontrolpanelet.
⇒ Komfuret slukkes og vender tilbage til standbytilstand.

Indikator for restvarme-advarsel

Der er en varmeindikator for hver kogezone på kontrolpanelet. Denne indikator indikerer, at komfuret stadig er varmt, når det er slukket. Rør ikke ved de relevante kogeplader, før den resterende varmeindikator forsvinder.

H: Høj temperatur,

h: Lav temperatur

i I tilfælde af strømsvigt lyser den resterende varmeindikator ikke og advarer brugeren mod varme kogeplader.

Tænd for kogepladerne (kogezone) og indstil temperaturniveauet

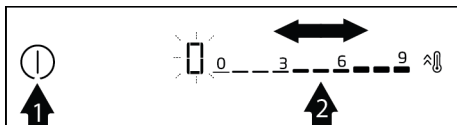

1.  Tænd for komfuret ved at berøre tasten.

⇒ Symbolet "0" vil blive vist på kogezonernes display.

2. Afhængigt af, hvad du vil tænde ved at berøre indstillingsområdet eller ved at skubbe fingeren mod området, indstilles temperaturniveauet mellem "0" og "9"



⇒ Mens temperaturniveauet øges med 1,2,3 ... 9 på nogle modeller, kan det øges til 1,1., 2,2. ... 9. på nogle andre modeller. Dette varierer efter produkt-model.

Slå kogepladerne fra:

En valgt kogezone kan slukkes på 2 forskellige måder:

1. Ved at indstille temperaturen til "0": Du kan slukke for kogepladen med den brede overflade ved at reducere temperaturindstillingen til "0".
2. Brug af timer fra-funktionen til den ønskede kogepladezone: Når tiden er sluttet, slukker timeren for kogepladen, som den er tilsluttet. Alle displays viser "0" or "00". Symbolet  på kogepladens display forsvinder. Indstillingen af timeren til kogepladen er beskrevet i de følgende kapitler.

Kombination af kogezone med bred overflade (flexi) (hvis kogezone med brede overflader er tilgængelige på din komfur)

1.  Tænd for komfuret ved at berøre tasten.
2. Tryk på tasten .
 - ⇒ Symbolet **0** dukker op på den venstre kogezoneskærm og knappen  tænder — .

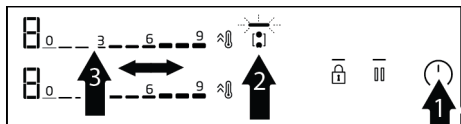

3. Ved at berøre indstillingsområdet eller ved at skubbe fingeren mod området, indstilles temperaturniveauet mellem "0" og "9".

⇒ Mens temperaturniveauet øges med 1,2,3 ... 9 på nogle modeller, kan det øges til 1,1., 2,2. ... 9. på nogle andre

modeller. Dette varierer efter produkt-model. Komfuret begynder at køre. Hvis en anden kogeplade er valgt, eller hvis du venter i 10 sekunder uden nogen betjening, bliver lyset  på tasten — slukket.





Kogepladerne med bred overflade til venstre er beskrevet som et eksempel. Hvis kogepladerne til højre har brede overflader på dit apparat, gælder det samme for kogepladerne til højre.

Kombination af kogeplader med bred overflade (flexi), mens en eller begge kogeplader fungerer (hvis kogeplader med brede overflader findes på din komfur)

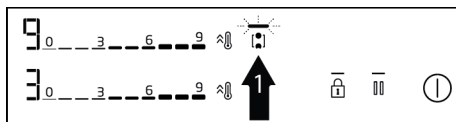
- ✓ Mens den ene eller begge kogeplader til venstre fungerer separat, kan du kombinere begge kogeplader ved at aktivere kogepladen med bred overflade. På denne måde kan du betjene en bredere komfuroverflade med de samme værdier.



1. Mens den ene eller begge kogezone til venstre fungerer, skal du trykke på tasten .
 - ⇒ På begge kogezoneskærme, vil kogezone med den laveste grad blive vist og lyset  på tasten  vil blive tændt.
 - ⇒ Kombinerede komfurer vil genoptage driften med temperaturen for den kogezone, der har den laveste temperatur, og hvis muligt, med timer-indstillingsværdien. Temperatur- og timerværdierne for kogezone, der havde en højere værdi før kombinationen, vil blive annulleret.



- For at ændre temperaturværdien bagefter skal du indstille den ønskede temperaturværdi fra indstillingsområdet.

Kombination af kogeplader med bred overflade (flexi) (hvis kogezone med brede overflader er tilgængelige på din komfur)

Tryk på knappen for at isolere zonerne og nulstille dem.

Tast til høj effektindstilling (BOOSTER)

Du kan bruge boosterens til at varme op med maksimal effekt. Vi anbefaler dog ikke madlavning i lang tid på denne position. Høj effektindstilling er muligvis ikke tilgængelig på alle kogeplader. Når perioden for høj effektindstilling (se Periodetabel for automatisk slukning) er udløbet, slukkes kogezone.

Valg af høj effektindstilling (BOOSTER)

- Tænd for komfuret ved at berøre tasten.
- Tryk på tasten for den kogeplade, du vil tænde.
 - ⇒ Den valgte kogezone fungerer med maksimal effekt, og 3 lys blinker på den respektive kogezone.
 - ⇒ Når perioden for høj effektindstilling (se tidstabel for automatisk slukning) er udløbet, vil komfuret fortsætte med at virke på det højeste temperaturniveau.

Valg af høj effektindstilling (BOOSTER), mens kogepladen er aktiv:

- Berør tasten , når komfuret er tændt, og den relevante kogepladezone virker på et specifikt niveau.
- Den valgte kogezone fungerer med maksimal effekt, og 3 lys blinker på den respektive kogezone. Når perioden for

høj effektindstilling er udløbet, vil komfuret fortsætte med at virke på det højeste temperaturniveau.

Deaktivering af høj effektindstilling (BOOSTER) inden udløb:

Du kan slå højeffektindstillingen fra når som helst ved at berøre tasten . Kogezone fortsætter med at virke med den højeste temperaturværdi. Sæt den på 0 ved at berøre det aktive kogezoneindstillingsområde eller glide din finger på området for at slukke.

Tastaturlås

Når komfuret er tændt eller slukket, kan du aktivere tastelåsen for at forebygge utilsigtet skift af dets funktioner.

Aktivering af nøglelåsen

- For at aktivere tastelåsen tryk på tasten indtil der lyder **et enkelt bip**.
 - ⇒ Lyset i tasten — skal blinke, og alle kogeplader skal låses.

Kun tasterne kan betjenes, mens tastelåsen er aktiv. Når du rører ved en hvilken som helst anden tast, blinker lyset i tasten — for at indikere, at tastelåsen er aktiv. Hvis du slukker for komfuret, mens tasterne er låst, skal tastelåsen deaktiveres for at tænde kogepladen igen.

Deaktivering af tastelåsen

- Rør og hold tasten , indtil der høres et signal. Funktionen skal bekræftes med et hørbart signal.
 - ⇒ Lyset i tasten — vil gå ud og tastaturlåsen vil blive deaktiveret.

Timerfunktion

Denne funktion letter madlavning for dig. Det er ikke nødvendigt at overvåge komfuret i hele madlavningsperioden. Kogepladens zone slukkes automatisk efter den valgte periode.

Aktivering af timeren:

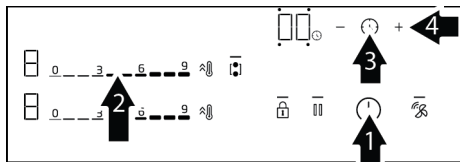

1. Tænd for komfuret ved at berøre tasten.
2. Afhængigt af det område, du vil tænde, ved at berøre indstillingsområdet eller ved at skubbe fingeren mod området, indstilles det ønskede temperaturniveau.
3. Aktiver timeren ved at trykke på tasten .
 - ⇒ "00" tænder på timerdisplayet, og symbolet begynder at blinke.
4. Der er 4 aktivitets-LED'er omkring "00", som dukker op på timerskærmen. For at indstille en timer for kogezone, berør tasten for at vælge den relevante kogezoneside.
5. Indstil den ønskede periode ved at berøre tasterne $+$ / $-$. Du kan også stille timeren hurtigere frem ved at trykke på tasten $+$ eller $-$ i lang tid.

⇒ Symbolet lyser konstant efter at have blinket på kogepladens display i en bestemt periode. Når symbolet lyser konstant, viser dette, at funktionen er aktiveret.

Timeren må kun bruges til kogeplader, der betjenes.

Gentag proceduren ovenfor for andre kogeplader, som du vil indstille en timer til.

Timeren kan ikke indstilles uden at vælge kogezone og temperaturniveauet på kogezone.

Mens timeren er aktiv, vises den indstillede tid for den valgte kogezone på timerskærmen.

Slå timerne fra

Komfuret slukkes automatisk, og der gives en lydadvarel, når den indstillede tid er udløbet.

Tryk på en vilkårlig tast for at stoppe lydalarmlarmen.

Slå timerne fra tidligere

Hvis timeren slukkes tidligt, fortsætter komfuret med den indstillede temperatur, indtil det bliver slukket.

Slukning ved at reducere timerindstillingen til niveau "00":

1. Vælg timeren for den relevante kogeplade ved at trykke på tasten .
2. Mindsk værdien ved at trykke på tasten indtil "00" — dukker op på timerdisplayet. Du kan også stille timeren hurtigere frem ved at trykke på tasten $-$ eller i lang tid.

⇒ Efter at symbolet på kogezonesdisplayet i et vist stykke tid, slukker det fuldstændigt og timeren bliver annulleret.

Stop-funktion

- ✓ Ved brug af denne funktion kan du reducere temperaturniveauer på alle funktioner (undtagen timeren) der kører på komfuret til første trin i en vis tid.

Hvis timeren er indstillet til en hvilken som helst kogezone, genoptages timeren til at fungere under stopfunktionen.

1. Tryk på tasten , mens dit komfur er tændt.

⇒ Alle kogeplader, der betjenes, fungerer fortsat på 1. niveau.

2. Tryk på tasten igen for at betjene alle stoppede kogeplader med deres tidligere indstillinger.

Indstillinger







Ved brug af denne funktion kan du ændre strømstyring, tilberednings Slut og tilslutningsindstillinger - for komfur-emhætte.

7	5,7
8	6,7
9	7,4

- ☐F: Strømstyringsindstillinger
- ☐F☐: Tilberednings Slut og hørbar signaltid
- ☐F5: Valg af ventilationstilstand
- ☐F6: Levetidsdisplay for det aktive kulfiler
- ☐F7: Nulstilling af aktivt kulfiler

1- Strømstyringsindstilling (☐F)

✓ Du kan indstille komfurets samlede effekt, som du ønsker med denne funktion.

- Tænd for komfuret ved at berøre tasten  og sluk det ved at berøre tasten  igen.
- Inden for 10 sekunder efter tænding af produktet, tryk henholdsvis på tasterne  /  /  .
 - ⇒ På timerdisplayet dukker ☐F op og "9" tænder på venstre bageste kogezone display.
- Ved at berøre indstillingsområdet på venstre bageste komfurindstillingsområde, eller ved at glide din finger på området, kan du indstille effektniveauet mellem (se Tabel - effektstyringsniveau) "1" og "9".
- Bekræft det valgte niveau ved at trykke på tasten .

⇒ Dit komfur begynder at fungere med den samlede effektindstilling på det valgte niveau.

"Strømstyring" inkluderer 9 forskellige effektniveauer (se tabel - Strømstyringsniveau).

Tabel - Strømstyringsniveau







Strømstyringsniveau	Samlet effekt [kW]
1	1,2
2	2,4
3	3
4	3,6
5	4,4
6	5,4



For produkter, hvis samlede elforbrug er på maksimum 3,6 kW (se den tekniske specifikationstabel i manualen), forbliver det samlede elforbrug på 3,6 kW for effektstyringsniveauerne 5, 6, 7, 8 og 9.

2- Tilberednings Slut og hørbar signaltidsindstilling (☐F☐)

✓ Ved brug af denne funktion, kan du indstille tilberednings Slut-signtiden for komfuret, som du ønsker.

- Tænd for komfuret ved at berøre tasten  og sluk det ved at berøre tasten  igen.
- Inden for 10 sekunder efter tænding af produktet, tryk henholdsvis på tasterne  /  /  .
 - ⇒ Standardindstilling ☐F vil blive vist på timerdisplayet.
- For tilberednings Slut-hørbart signal, berør tasten  en gang.
 - ⇒ På timerdisplayet dukker ☐F☐ op og "2" tænder på venstre bageste kogezone display.
- Ved at berøre indstillingsområdet på venstre bageste komfurindstillingsområde, eller ved at glide din finger på området, kan du indstille effektniveauet mellem (se Tabel - effektstyringsniveau) mellem "0" og "3".
- Ved at berøre tasten  bekræft den hørbare alarm for afslutning af tilberedningstid.

⇒ Dit komfur vil slukke og begynde at fungere med signaltidsindstillingen på det valgte niveau.











Standardfabriksindstillingsniveauet for det hørbare signal for afslutning af tilberedningstid er som standard 2. niveau.

Tabel - Tilberedningslut og hørbar signal-tidsindstilling

Tilberedningslut og hørbart signalniveau	Tilberedningslut og hørbar signalperiode
0	15 sekunder
1	30 sekunder
2	1 minut
3	2 minut

3-indstilling af ventilationstilstand (CF5)

- ✓ Denne enhed bruges i 2 tilstande Tilstandene intern cirkulation og ekstern cirkulation. (Ventilationstilstande) Enheden kommer forudindstillet i overensstemmelse med den interne cirkulationstilstand. For at skifte
1. Tænd for komfuret ved at berøre tasten  og sluk det ved at berøre tasten  igen.
 2. Inden for 10 sekunder efter tænding af produktet, tryk henholdsvis på tasterne  /  /  / .
 - ⇒ Standardindstilling CF| vil blive vist på timerdisplayet.
 3. Tryk på tasten fire gange for indstilling af ventilationstilstand .
 - ⇒ Dukker op på timerskærmen CF5 "1" dukker op på det bageste venstre kogezone-display.
 4. Ventilationstilstand kan indstilles som ekstern cirkulation ved at trykke på indstillingsområdet på venstre bageste kogezone ved at køre din finger over området, kogepladeskærmen sættes på "2".
 5. Bekræft ventilationstilstand ved at trykke på tasten 









⇒ » Apparatet vil slukke og dit apparat begynder at virke med det valgte niveau af ventilationsindstilling.

4 - Levetidsdisplay for at aktive kulfilter(CFE)

- ✓ Det aktive kulfilter i produktet, når det burges til intern cirkulation, kræver udskiftning efter en bestemt brugstid. Du kan checke de resterende arbejdstimer for filtrene på CFE indstillingsskærmen. Den resterende tid vises på skærmen som en nedtælling fra 150 timer.









Sørg for at udskifte de aktive kulfiltere efter 150 timers drift, såfremt det er i intern cirkulationstilstand. Efter 150 timer dukker symbolet  op på ventilationsdisplayet. Dette advarselssymbol dukker ikke op, hvis dit produkt er indstillet til ekstern cirkulationstilstand.

1. Tænd for komfuret ved at berøre tasten  og sluk det ved at berøre tasten  igen.
2. Inden for 10 sekunder efter tænding af produktet, tryk henholdsvis på tasterne  /  /  / .
 - ⇒ Standardindstilling CF| vil blive vist på timerdisplayet.
3. Tryk på tasten  fem gange for at få vist skærmen med kulfilterets livslængde.
 - ⇒ "På timerdisplayet CFE, specifikt på den venstre bageste kogeplade, bliver de resterende driftstimer for det aktiverede kulfilter angivet, som følger: '3' for over 100 timer, '2' for 50-100 timer, '1' for 5-50 timer, og '0' for 0-5 timer."
4. Ved at røre tasten  kan indstillingsdisplay blive slukket.

5 - Nulstil display for det aktive kulfilter (cF7)

Efter 150 timers drift dukker symbolet  op på ventilationsdisplayet. Som et resultat af at flytte og erstatte de aktive kulfilter som beskrevet i vedligeholdelses-renses-afsnittet, følges de følgende trin til nulstilling af display:

1. Inden for 10 sekunder efter tænding af produktet, tryk henholdsvis på tasterne  /  /  / .
 - ⇒ Standardindstilling cF7 vil blive vist på timerdisplayet.
2. Tryk på tasten  seks gange for at få vist skærmen med kulfilterets livslængde.
 - ⇒ Dukker op på timerskærmen cF7, det resterende antal timer for det aktive kulfilter på den venstre bageste kogezone vises samtidig med cF6-menuen.
3. Tryk på tasten  på ventilationsskærmen i 3 sekunder.
 - ⇒ En nedtælling med 1-2-3 vises på displayet. Nulstilling er fuldført.
4. Ved at røre tasten  på dette display, kan menuen afsluttes.

Sikker og effektiv brug af induktionskogeplader

Driftsprincip: Induktionsvarmelegemet opvarmer gryden direkte på grund af dens funktionsprincip. Således har det mange fordele i forhold til andre komfurtyper. Det fungerer mere effektivt, og kogepladens overflade er køligere.

Dit induktionskomfur er udstyret med et overlegent sikkerhedssystem, der skal sørge for drift med maksimal sikkerhed.



Dit komfur kan være udstyret med kogeplader med en diameter på 145, 180, 210 og 280 mm med induktionsfunktion afhængigt af modellen. Takket være induktionsfunktionen registrerer hver kogepladezone automatisk gryden, der er placeret på den. Der forekommer kun energi på grydens kontaktområde, og dermed forbruges et minimumsniveau.

Automatisk slukning af systemet

Komfurstyringen har et automatisk slukningssystem. Hvis en eller flere kogezone er tilbage, slukkes kogezone automatisk efter et stykke tid (se tabel 1). I tilfælde af en timer, der er tildelt kogepladen, er timerskærmen også slukket.

Fristen for automatisk slukning afhænger af det valgte temperaturniveau. Der anvendes en maksimal driftsperiode for dette temperaturniveau.

Kogezone kan betjenes af brugeren igen, efter at den automatisk er slukket som beskrevet ovenfor.

Tabel 1: Automatisk slukningsperioder

Temperaturniveau	Automatisk slukningsperiode - timer
0	0
1	6
2	6
3	5
4	5
5	4
6	4
7	2
8	2
9	1
For hurtig opvarmning (booster)	10 minut

Tabel 2 Automatiske slukningsperioder for ventilation

Hastighedsniveau	Automatisk slukningsperiode - timer
0	0
1	6

2

6

3

5

Intenst arbejde (booster)

8 minut

Mens temperaturniveauet øges med 1,2,3 ... 19 på nogle modeller, kan det øges til 1,1., 2,2. ... 9. på nogle andre modeller. Dette varierer efter produktmodel.

Overophedningsbeskyttelse

Dit komfur er udstyret med nogle sensorer, der sikrer beskyttelse mod overophedning. Du kan observere følgende i tilfælde af overophedning:

- Kogezonen, der er i drift, kan være slukket.
- Det valgte niveau kan reduceres. Dette afspejles dog ikke på displayet.

6 Brug af ventilation

Generelle advarsler

- Der er en motor til ventilation med forskellige hastigheder. For god funktion anbefaler vi at bruge lave hastigheder under normale forhold og høj hastighed i tilfælde af stærke lugte og intens damp.

Ventilationstilstande

Denne enhed bruges i 2 tilstande Tilstandene intern cirkulation og ekstern cirkulation.

Indre cirkulation



Luften, der suges fra midten af komfuret bliver først rensat for olie ved at blæse den gennem oliefilteret. Den bliver derefter blæst igennem et aktivt kulter og ført tilbage ind i køkkenet.

ADVARSEL: I intern cirkulationstilstand, skal de aktive kulfiltre installeres i området defineret i produktet for at holde lugtpartiklerne i den inhalerede luft. For forskellige typer af installationsversioner defineret til

Overløbsbeskyttelsessystem

Din komfur er udstyret med et overløbsbeskyttelsessystem. I tilfælde af overløb på kontrolpanelet af en eller anden grund afbryder systemet automatisk strømforbindelsen for at slukke for din komfur. Imens dukker advarslen, "F" op på displayet.

Præcis effektindstilling

Induktionskomfurer reagerer på de kommandoer, der udstedes straks i henhold til dets driftsprincip. Dens strømindstillinger ændres meget hurtigt. Således kan du forhindre overfyldning af et måltid (vand, mælk), der er ved at løbe over ved at slukke for apparatet med det samme.

intern cirkulation på apparatet refereres til installationsmanualen eller konsulter din autoriserede forhandler.

Ydre cirkulation



Luften, som suges fra midten af komfuret blæser igennem oliefiltrene og sendes udenfor gennem skorstenen med et rørsystem.

Indstilling af ventilationstilstand

Apparatet er forudindstillet til indre cirkulationstilstand

For at få apparatet i ekstern ventilationstilstand, skal indstillingen  laves korrekt i indstillingsafsnittet.

Manuel ventilationsindstilling

- ✓ Ventilation kan indstilles manuelt.

1. ⓄTænd for komfuret ved at berøre tasten.

⇒ » Symbolet "0" vil blive vist på ventilationsdisplayet.

2. Ved at berøre indstillingsområdet eller ved at skubbe fingeren mod området, indstilles hastighedsniveauet mellem "1" og "3".

Slukning af manuel ventilation

1. Ved at berøre ventilationsindstillingsområdet eller ved at skubbe fingeren mod området, indstilles hastighedsniveauet til "0".

Sådan tændes den intensive ventilations-tilstand

1. Den intensive ventilationstilstand kan aktiveres ved at trykke på tasten 
 - ⇒ Intensiv ventilationstilstand arbejder i maksimum 8 minutter. I dette tidsrum, er P-symbolet tændt på displayet. Efter 8 minutter falder ventilationshastigheden til 3 og fortsætter med at virke på dette hastighedsniveau.

Sådan slukkes den intensive ventilations-tilstand

1. Ved at berøre ventilationsindstillingsområdet eller ved at skubbe fingeren mod området, indstilles hastighedsniveauet til "0".



I intensiv ventilationstilstand, når der trykkes på enhver hastighedsknap, vender den tilbage til det hastighedsniveau og fortsætter med at virke.

Automatisk start

- ✓ Dit produkt måler kogezoneens temperaturniveau, temperaturer og driftstid. Den fastlægger den mest korrekte

ventilations-driftshastighed i henhold til disse værdier og virker på de niveauer, de automatisk bestemmer.

1. For at aktivere automatisk tilstand, tryk på tasten .

- ⇒ Automatisk tilstand bliver aktiveret og slukker automatisk, når parametrene falder under den angivne kritiske værdi. Den skal genaktiveres for at blive genaktiveret.



Når automatisk tilstand er aktiv, vil automatisk tilstand blive aktiveret, når du tænder og slukker produktet ved enhver hastighed.

2. For at slukke for automatisk tilstand tidligere, tryk på tasten  en gang til.

Hjælpe_ventilationsdriftsfunktion

Ventilator-hjælpefunktionen sikrer at lugt og røg, der kan opstå ved afslutning af tilberedning fjernes ved automatisk at bestemme tid og hastighedsniveau i henhold til tilberedningsområdets temperatur, hastighedsniveau og driftstid, når produktet slukkes som et resultat af tilberedningen på kogezoneerne, mens ventilationen kører i automatisk tilstand.

Hvis man ønsker at slukke følgefunktionen, kan den slås fra ved at trykke på tasten .



Når ventilationssystemet kører i automatisk tilstand, vil det fortsætte med at virke i en periode på 2 til 20 minutter, efter at tilberedningen er afsluttet, og gryderne er fjernet fra kogepladerne.

7 Generelle oplysninger om bagning

Du kan finde tips om tilberedning og kogning af din mad i dette afsnit.

7.1 Generelle advarsler om tilberedning med kogepladen

Generelle advarsler om tilberedning med kogepladen

- Fyld aldrig panden med mere olie, end en tredjedel af panden. Efterlad aldrig kogepladen uden opsyn mens du varmer

olie. Overophedet olie skaber brandrisiko. Forsøg aldrig at slukke ilden med vand! Når olie antændes, dæk den med et brandtæppe eller fugtet klud. Sluk for kogepladen, hvis det er sikkert, og ring til brandvæsnet.

- Før du steger mad, skal du altid fjerne overskydende vand og lægge dem langsomt i den opvarmede olie. Sørg for, at frosne madvarer optøs inden stegning.

- Ved opvarmning af olie skal du sørge for, at gryden, du bruger, er tør, og hold låget åbent.
- For anbefalinger om madlavning med strømbesparelse henvises til afsnittet "Miljøinstruktioner".
- Tilberedningstemperaturen og tidsværdierne for fødevarer kan variere afhængigt af opskriften og mængden. Af denne grund er disse værdier angivet som intervaller.

8 Vedligeholdelse og rengøring

8.1 Generelle oplysninger om rengøring

Generelle advarsler

- Vent til produktet er afkølet, inden du rengør det. Varme overflader kan forårsage forbrændinger!
- Brug aldrig rengøringsmidlet direkte på varme overflader. Dette kan forårsage permanente pletter.
- Produktet skal rengøres og tørres grundigt efter hver brug. Således kan madrester let renses væk, og disse rester skal forhindres i at brænde, når apparatet bruges igen senere. Således forlænges apparatets levetid, og hyppige problemer undgås.
- Anvend ikke damprengøringsmidler til rengøring.
- Nogle rens- og rengøringsmidler kan beskadige overfladen. Uegnede rengøringsmidler er: blegemidler, rengøringsmidler med salmiak, syre eller klor, damprenseprodukter, kalkfjerner, plet- og rustfjernere, slibende rensedmidler (rensecreme, skurepulver, slibende og ridsende skuresvamp, trådsvamp, rengøringsklude indeholdende snavs og sæberester).
- Der kræves ikke noget særligt rengøringsmateriale under rensningen efter hver brug. Rengør apparatet med opvaskemiddel, varmt vand og en blød klud eller svamp, og tør den med en tør klud.

- Sørg for at tørre den resterende væske af efter rengøringen og rengør straks mad, der sprøjter rundt under tilberedningen.
- Vask ikke nogen komponent af dit apparat i en opvaskemaskine, medmindre andet er angivet i brugervejledningen.

For komfurer

- Surt snavs, såsom mælk, tomatpasta og olie, kan forårsage permanente pletter på komfurer og komponenter på kogezoneerne, rengør enhver overløben væske straks efter køling af komfuret ved at slukke for det.

Inox og rustfri overflader

- Brug ikke syre- eller klorholdige rengøringsmidler til rengøring af rustfri eller inox-overflader og håndtag.
- Rustfri eller inox-overflade kan ændre farve med tiden. Dette er normalt. Efter hver brug skal du rengøre det med et rengøringsmiddel, der er egnet til rustfri overflader eller inox.
- Rengør med en blød sæbeklud og flydende (ikke-ridsende) rengøringsmiddel, der er egnet til inox-overflader, og pas på at tørre af i en retning.
- Fjern kalk, olie, stivelse, mælk og proteiner på pletter på inox-rustfri og glasoverflader med det samme uden at vente. Pletter kan ruste under lange perioder.
- Rengøringsmidler, der sprayes/påsmøres på overfladen skal rengøres omgående. Slibende rensedmidler efterladt på overfladen forårsager, at overfladen bliver hvid.

Glasoverflader

- Brug ikke hårdmetalskrabere og slibende rengøringsmidler til rengøring af glasoverflader. De kan beskadige glasoverfladen.
- Rengør apparatet med opvaskemiddel, varmt vand og en mikrofiberklud specielt til glasoverflader og tør med en tør mikrofiberklud.
- Hvis der er resterende vaskemiddel efter rengøringen, skal du tørre det af med koldt vand og tørre med en ren og tør mikrofiberklud. Rester af vaskemiddelrester kan beskadige glasoverfladen næste gang.
- De tørrede rester på glasoverfladen må under ingen omstændigheder rengøres med savtakket knive, ståluld eller lignende ridseværktøjer.
- Du kan fjerne kalkpletterne (gule pletter) på glasoverfladen med det kommercielt tilgængelige afkalkningsmiddel, med et afkalkningsmiddel, såsom eddike eller citronsaft.
- Hvis overfladen er meget snavset, skal du påføre rengøringsmidlet på pletten med en svamp og vente længe på, at den fungerer korrekt. Rengør aldrig kontrol-elementer med en våd klud.
- Misfarvninger og pletter på glasoverfladen er normale og ikke defekter.

Plastdele og malede overflader

- Rengør emaljeflader og malede overflader med opvaskemiddel, varmt vand og en blød klud eller svamp og tør dem med en tør klud.
- Brug ikke skrabere af hårdt metal og slibende rengøringsmidler. Det kan beskadige overfladerne.
- Sørg for, at samlingerne på apparatets komponenter ikke efterlades fugtige og med rengøringsmiddel. Ellers kan der forekomme korrosion på disse samlinger.

8.2 Rengøring af komfuret

Glas-tilberedningsoverflade

Følg rengøringstrinnene beskrevet for glasoverfladerne i afsnittet "Generel rengøringsinformation" til rengøring af glasover-

fladen. Du kan gennemføre din rengøring i henhold til nedenstående oplysninger for særlige tilfælde.

- Sukkerbaserede fødevarer som mørk fløde, stivelse og sirup skal rengøres med det samme uden at vente på, at overfladen er afkølet. Ellers kan glaspladen blive beskadiget permanent.
- Brug ikke rengøringsmidler til den rengøring, du udfører, når kogepladen er varm, ellers kan der opstå permanente pletter.

8.3 Rengøring af kontrolpanelet

- Når du rengør kontrolpanelerne med knapper, skal du tørre panelet og knapperne med en fugtig, blød klud og tørre med en tør klud. Fjern ikke håndtag og pakningerne nedenunder for at rengøre panelet. Kontrolpanel og knapper kan være beskadiget.
- Brug ikke rengøringsmidler til rustfrit stål rundt om knapperne, mens du rengør de rustfri stålpaneler med drejeknap. Indikatorerne omkring knapperne kan gå af.
- Rengør betjeningspanelerne med en fugtig, blød klud, og tør den med en tør klud. Hvis dit produkt har en tastaturlåsefunktion, skal du indstille tastaturlåsen, før du udfører rengøring af kontrolpanelet. Ellers kan der forekomme forkert registrering på tasterne.

8.4 Rengøring af ventilation

For at sikre effektiv lugt- og olie, skal de aktive kulfiltre udskiftes regelmæssigt, og oliefilteret skal renses regelmæssigt.

Rensning af metalfedtfilter

- ✓ Oliefilteret filtrerer olien fra i den indsugne røg. Metalfedtfilteret skal renses med regelmæssige intervaller for at sikre en god ydeevne.

1. Fjern oliefilteret ved at trække det opad.

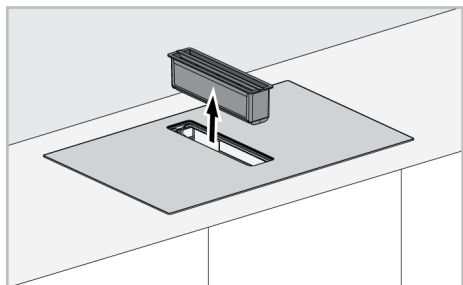

i Oliefilteret kan opsamle olie eller overløbne væsker på dets bundoverflade. Mens filteret bliver afmonteret, skal det straks fjernes for at forebygge dryp og spild.

i Vær forsigtigt med ikke at beskadige oliefiltergruppen ved at den falder ned på komfurets glas.

2. Vask det fjernede fedtfilter i opvaskemaskinen eller i hånden.

i Vask filtrene i vand ved brug af flydende vaskemiddel og geninstaller efter tørring. Aluminiumsfedtfiltere kan blive misfarvet under vask. Dette er normalt, og du behøver ikke at skifte dit filter.

3. Sæt oliefilteret tilbage efter rensning.

Fjern det aktive kulfilter

Aktive kulfiltere holder lugt i produktet tilbage, og skal skiftes med regelmæssige intervaller for at opnå den bedste ydeevne. Vær opmærksom fyldnings-advarselsindikatoren for udskiftning.

i Når produktet har fuldført 150 timers drift, ses en F-formet advarsel på kogepladerne. Filteret skal udskiftes senest, når denne advarsel ses. For at nulstille denne advarsel, se Indstillinger.

i For at se det resterende arbejdstimeinterval for kulfilteret, så følg den detaljerede forklaring i Indstillinger.

For at fjerne det;

1. Fjern oliefilteret ved at trække det opad.

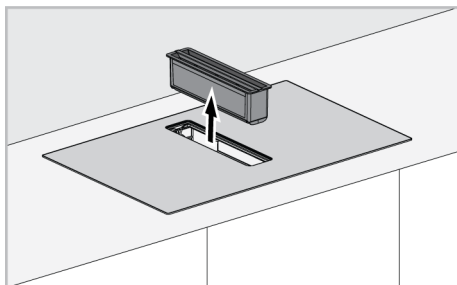

i Oliefilteret kan opsamle olie eller overløbne væsker på dets bundoverflade. Mens filteret bliver afmonteret, skal det straks fjernes for at forebygge dryp og spild.

i Der er en magnetkontakt i oliefilterdelen. Ventilation er ikke mulig uden delen på plads for væskebeskyttelse.

2. Fjern væskeopsamlingskammeret, som vist på nedenstående figur.

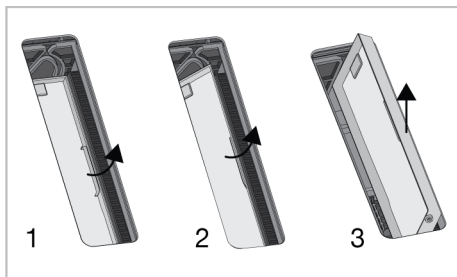

i Der er en magnetkontakt i væskeopsamlingskammeret. Ventilation er ikke mulig uden delen på plads for væskebeskyttelse.

i Væskeopsamlingskammeret skal renses regelmæssigt. Delen kan renses ved at vaske den med vand med flydende vaskemiddel og rengøring, eller burde vaskes i opvaskemaskinen ved 70 °C.

i Når væskeopsamlingskammeret er sat på dets plads, viser pilens retning på delen at den skal placeres i den retning.

3. Efter fjernelse af væskeopsamlingskammeret er der to kulfiltre til højre og venstre i det nederste kammer.

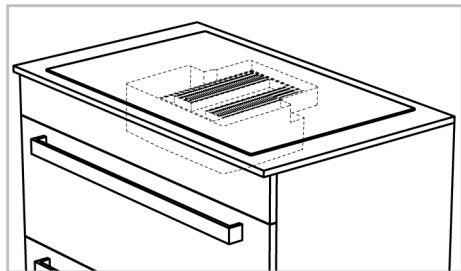

4. Først og fremmest skal du trække et af kulfiltrene til dig selv ved at vippe det for at fjerne det fra dets magnetiske spalte fra ventilationsåbningen og tage det ud som vist på figuren.

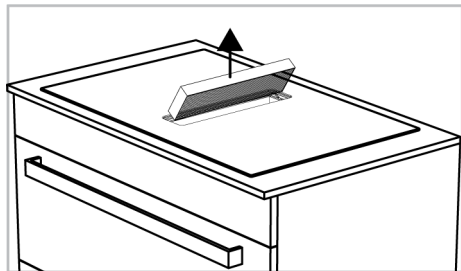
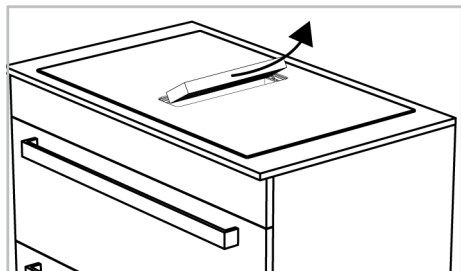

5. Tag på samme måde det andet kulfilter ud af huset.

6. Placer de nye 2 aktive kulfiltre i deres magnetiske slidser ved at vippe dem gennem ventilationsåbningen på skift. Sørg for, at den sidder helt fast i dens magnetiske fatninger.

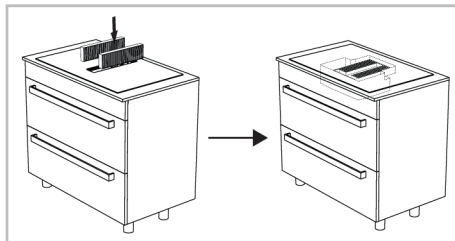

7. Geninstaller væskebeskyttelsesplastikken på samme måde, som da den blev fjernet.

8. Indsæt oliefilteret.

Spildevandsbeholder

I tilfælde af at der kommer intens væske ind i produktets ventilationsrum, opsamles disse væsker i spildevandsbeholderen under ovnen. I dette tilfælde skal spildevandstanken fjernes, væsken hældes ud, og tanken skal rengøres og geninstalleres.

i Det anbefales at rengøre spildevandstanken en gang om måneden.

Sådan fjernes spildevandstanken:

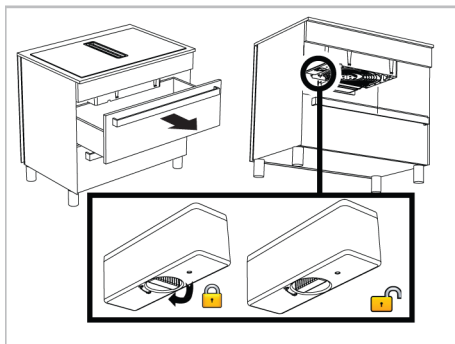

1. Fjern den øverste skuffe, der er placeret under kogepladen. Du skal kunne nå under komfuret.
2. Nå spildevandsbeholderen under kogepladen.

3. Lås op og fjern spildevandstanken ved at dreje låseknappen.
4. Hæld væsken ud i kammeret og rengør kammeret.
5. Drej låseknappen og lås den ved at indsætte kammeret tilbage i åbningen.

Rengøring af bunddækslet

Hvis bunddækslet i bunden af produktet bliver snavset, kan du muligvis fjerne det og rense det.

Sådan fjernes bunddækslet:

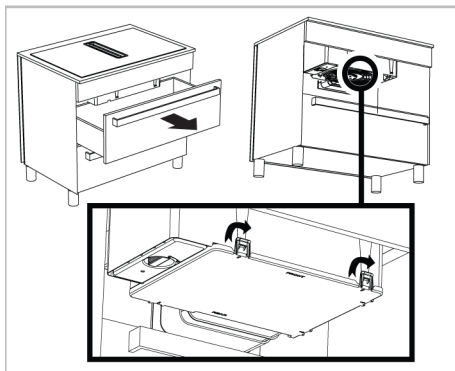

1. Fjern den øverste skuffe, der er placeret under kogepladen. Du skal kunne nå under komfuret.
2. Nå bunddækslet fra under kogepladen.
3. Der er 5 låse i retningerne vist med pile-symbolerne på bunddækslet. Ved at udløse disse låse fjernes bunddækslet ved at holde det nedad.
4. Efter rengøring af bunddækslet skubbes det hårdt opad i samme retning, så låsene passer ind i deres slidser.

9 Fejlfinding

Hvis problemet fortsætter efter at have fulgt instruktionerne i dette afsnit, skal du kontakte din leverandør eller et godkendt værksted. Forsøg aldrig selv, at reparere dit produkt.

Produktet virker ikke:

- Sikringen kan være fejlbehæftet eller brændt af. >>> Kontroller sikringerne i sikringsboksen. Skift dem om nødvendigt eller genaktiver dem.
- Måske er apparatet ikke tilsluttet til den (jordforbundne) stikkontakt. >>> Kontroller om apparatet er tilsluttet stikkontakten.
- (Hvis der findes en timer på dit apparat) Taster på kontrolpanelet virker ikke. >>> Hvis dit produkt har en tastaturlås, kan tastaturlåsen være aktiveret, deaktiver tastaturlåsen.

- Hvis kogepladen ikke tænder, når der trykkes på tænd/sluk-tasten >>> Tag stikket ud, og vent mindst 20 sekunder, før du tilslutter det.
- Den har overophedningsbeskyttelse. >>> Vent på, at din kogeplade er kølet af.
- Der må ikke bruges passende gryder. >>> Tjek dine gryder.

ikonet lyser altid på kogezonens display.

- Grydder må ikke placeres på kogepladen. >>> Tjek, om der er en gryde på kogepladen.
- Din gryde er muligvis ikke induktionseget. >>> Tjek, om dit komfur er egnet til induktionskogepladen.
- Kryden er muligvis ikke centreret korrekt på kogepladen, eller bunden af gryden er muligvis ikke bred nok til at valgt koge-

pladezone. >>> Centrér kogepladezonen ved at vælge en gryde, der er bred nok til kogezone.

- Gryden eller kogezone kan være for varm. >>> Vent på, at de er kølet af.

Den valgte kogepladezone slukker pludselig, mens den er i drift.

- Tilberedningstiden for det valgte rum kan være udløbet. >>> Du kan indstille en ny tilberedningstid eller afslutte tilberedningen.
- Den har overophedningsbeskyttelse. >>> Vent på, at din kogeplade er kølet af.
- En genstand kan have dækket berøringskontrolpanelet. >>> Fjern objektet på panelet.

Selvom kogepladen er tændt, varmer gryden ikke op.

- Kryden er muligvis ikke egnet til induktionskogepladen. >>> Tjek, om dit komfur er egnet til induktionskogepladen.
- Kryden er muligvis ikke centreret korrekt på kogepladen, eller bunden af gryden er muligvis ikke bred nok til at valgt kogepladezone. >>> Centrér kogepladezonen ved at vælge en gryde, der er bred nok til kogepladezonen.

Køleblæseren fortsætter med at køre, selvom kogepladen er slukket.

- Dette er ikke en fejl. Køleventilatoren fortsætter med at køre, indtil det elektroniske udstyr i kogepladen falder til den passende temperatur.

Fejlkoder/årsager og mulige løsninger

Fejlkode	Fejlårsager	Mulige løsninger
E 22 E 26	Induktionskomfuret er overophedet.	Sluk for induktionskomfuret, og vent, indtil den er kølet ned. Fejlen skal løses, når komfurets temperatur kommer ned under grænserne.
E 46	En eller flere taster holdes nede i mere end 10 sekunder. En genstand efterlades på kontrolpanelet, eller kontrolpanelet udsættes for damp.	Problemet løses, når du fjerner din hånd fra komfuret. Problemet skal løses, når kontrolpanelet rengøres.
E 47	En gryde, der er egnet til induktionsopvarmning, anvendes ikke.	Fejlen skal løses, når der anvendes en gryde, der er egnet til induktionsopvarmning.

Støj fra komfuret under tilberedningen

- Dr kan høres nogle lyde fra komfuret under tilberedningen. Disse lyde skyldes sammensætningen af kogekarret. Disse lyde er normale, de er ikke en funktionsfejl, og de er en del af induktionsteknologien.

Mulige lyde og grunde

- **Ventilatorstøj:** Komfuret er udstyret med en blæser, der automatisk aktiveres i henhold til apparatets temperatur. Ventilatoren har forskellige driftsniveauer og fungerer på forskellige niveauer i henhold til temperaturen.
- **Lavere brummen som driftsstøj fra en transformer:** Dette skyldes arten af induktionsteknologien. Da varmen overføres direkte til bunden af kogekarret, kan sådanne summelyde høres ifølge materialet i kogekarret. Således kan forskellige lyde høres med forskellige køkkengrej.
- **Knækstøj:** Årsagen til dette er strukturen og materialet i bunden af kogekarret. En knæklyd kan høres, hvis kogekarret er lavet af forskellige lag med forskellige materialer.
- **Hvinende støj:** En hvinende lyd kan høres, når to kogezone på samme side af komfuret bruges til madlavning med forskellige tilberedningsniveauer.

Fejlkoder	Fejlårsager	Mulige løsninger
E 1 - E 15	Kommunikationsfejl på induktionskogeplade.	Sluk for induktionskogepladen, og betjen den igen efter 30 sekunder. Kontakt den autoriserede forhandler, hvis problemet fortsætter.
E 16 - E 21	Temperatursensorfejl på induktionskogeplade.	Sluk for induktionskogepladen, og betjen den igen efter 30 sekunder. Kontakt den autoriserede forhandler, hvis problemet fortsætter.
E 23 E 24	Softwarefejl på induktionskogeplade.	Sluk for induktionskogepladen, og betjen den igen efter 30 sekunder. Kontakt den autoriserede forhandler, hvis problemet fortsætter.
E 25	Blæserfunktionsfejl på induktionskogeplade.	Sluk for induktionskogepladen, og betjen den igen efter 30 sekunder. Kontakt den autoriserede forhandler, hvis problemet fortsætter.
E 31 - E 45	Hardwarefejl i det elektroniske kort på induktionskogepladen.	Sluk for induktionskogepladen, og betjen den igen efter 30 sekunder. Kontakt den autoriserede forhandler, hvis problemet fortsætter.
E 48 E 49 E 51	Sensorfejl på induktionskogeplade.	Sensorudstyr skal gøres kompatibelt med driftsforholdene. Kontakt den autoriserede forhandler, hvis problemet fortsætter.
E 52 - E 57	Høj temperaturfejl på induktionskogeplade.	Sluk for induktionskomfuret, og vent, indtil den er kølet ned. Fejlen skal løses, når sensorens temperatur kommer ned under grænserne. Kontakt den autoriserede forhandler, hvis problemet fortsætter.
E 58 - E 59	Der er opstået en sensorfejl/høj temperaturfejl i autotilberedningstilstand.	Sluk for induktionskogepladen, og vent til den er afkølet. Kontakt den autoriserede service, hvis problemet fortsætter.
FF	Enhver af tasterne kan være nedtrykket i lang tid.	Når der blev trykket længe på en af tasterne, stoppede det,
	En gryde må have stået på kontrolenheden.	Når gryden over kontrolenheden bliver løftet,
	Kan der være mad/væske hældt over kontrolenheden.	Fejlen vil forsvinde, når mad/væskerester er rensed bort.

1 Turvaohjeet	38
1.1 Tarkoituksenmukainen käyttö	38
1.2 Lasten, herkkien henkilöiden ja lemmikkieläinten turvallisuus	38
1.3 Sähköturvallisuus	39
1.4 Kuljetusturvallisuus	41
1.5 Asennusturvallisuus	41
1.6 Käyttöturvallisuus	42
1.7 Ilmanvaihdon turvallisuus	43
1.8 Lämpötilavaroitukset	43
1.9 Lisätarvikkeiden käyttö	43
1.10 Ruoanvalmistuksen turvallisuus	44
1.11 Induktio	44
1.12 Turvallisuus huollon ja puhdistuksen aikana	45
2 Ympäristöön liittyvät ohjeet.....	45
2.1 Jätedirektiivi.....	45
2.1.1 WEEE-direktiivin noudattaminen ja tuotteen hävittäminen.....	45
2.2 Pakkaustiedot	45
2.3 Energiansäästövinkejä	46
3 Laitteesi	46
3.1 Tuotteen esittely	46
3.2 Yleisiä tietoja liedestä	47
3.3 Tekniset tiedot	48
4 Ensimmäinen käyttökerta	49
4.1 Ensimmäinen puhdistus.....	49
5 Keittotason käyttö	49
5.1 Yleistä tietoa lieden käyttöön liittyen.....	49
5.2 Lieden ohjausyksikkö	52
6 Ilmanvaihdon käyttö	60
7 Yleisiä tietoja ruoanvalmistuksesta	61
7.1 Yleiset varoitukset koskien ruoan valmistamista keittotasolla.....	61
8 Huolto ja puhdistus.....	62
8.1 Yleiset puhdistusohjeet.....	62
8.2 Keittotason puhdistus	63
8.3 Ohjauspaneelin puhdistus	63
8.4 Ilmanvaihdon puhdistus.....	63

Tervetuloa!

Hyvä asiakas,

Kiitos, että olet valinnut Grundig tuotteen. Haluamme, että korkealaatuisista materiaaleista ja uusimmalla tekniikalla valmistettu tuote tarjoaa sinulle parhaan tehokkuuden. Lue siksi tämä käyttöohje ja muut tuotteen mukana toimitetut asiakirjat ennen tuotteen käyttöä.

Huomioi kaikki käyttöohjeessa olevat ohjeet ja varoitukset. Tällä tavalla suojaat itseäsi ja tuotetta mahdollisilta vaaratilanteilta.

Säilytä käyttöohje turvallisessa paikassa. Jos luovutat tuotteen jollekin toiselle, anna mukaan myös tämä käyttöohje. Tuotteen takuehdot, käyttö- ja vianetsintämenetelmät on esitetty käyttöohjeessa.

Symbolit ja niiden kuvaukset käyttöohjeessa.



Vaara, jonka seurauksena voi olla kuolema tai henkilövahinko.



Tärkeitä tietoja ja hyödyllisiä vinkejä.



Lue käyttöohje.



Kuuman pinnan varoitus.

ILMOITUS Vaara, joka voi johtaa tuotteen materiaali- tai ympäristövahinkoihin.

Arçelik A.Ş.

Karaağaç caddesi No:2-6
34445 Sütlüce/Istanbul/TURKEY

Made in TURKEY



1 Turvaohjeet

- Tämä osio sisältää tarvittavat turvallisuusohjeet henkilövahinkojen ja materiaalistien vahinkojen välttämiseksi.
- Jos tuote luovutetaan jollekin muulle henkilölle yksityiskäyttöön, on käyttöohje, tuotetarrat ja muut olennaiset asiakirjat ja osat luovutettava tuotteen mukana.
- Yrityksemme ei ole vastuussa näiden ohjeiden laiminlyömisestä johtuvista vaurioista.
- Näiden ohjeiden noudattamatta jättäminen johtaa takuun raukeamiseen.
- Jätä asennus- ja korjaustyöt aina valmistajan, valtuutetun huoltopalvelun tai maahantuojan määrittämän henkilön tehtäväksi.
- Käytä vain alkuperäisiä varaosia ja varusteita.
- Älä korjaa tai vaihda mitään osia tuotteeseen jollei sitä erikseen ole mainittu käyttöoppaassa.
- Älä suorita teknisiä muutoksia tuotteeseen.

1.1



Tarkoituksenmukainen käyttö

- Tuote on tarkoitettu kotitalouskäyttöön. Se ei sovi kaupalliseen käyttöön.
- Älä käytä tuotetta puutarhassa, parvekkeella tai muissa ulkotiloissa. Tuote on tarkoitettu käyttöön kotitalouksissa ja keittiötiloissa myymälöissä, toimistoissa ja muissa työympäristöissä.
- **VAROITUS:** Tätä tuotetta tulee käyttää vain ruoanvalmistukseen. Sitä ei tule käyttää muihin tarkoituksiin, kuten huoneen lämmittämiseen.

1.2 Lasten, herkkien



henkilöiden ja lemmikkieläinten turvallisuus

- Tätä laitetta voivat käyttää vähintään 8-vuotiaat lapset ja henkilöt, joiden fyysiset, aistilliset tai henkiset taidot eivät ole täysin kehittyneet, tai henkilöt, joilla ei ole kokemusta tai tietämystä laitteen käyttämiseksi, kunhan

- heitä valvoo tai opastaa laitteen käytön turvallisuudesta ja vaaroista.
- Lasten ei tule antaa leikkiä koneen kanssa. Lasten ei tule suorittaa laitteen puhdistusta tai huoltotöitä, ellei joku valvo heitä.
 - Tätä laitetta eivät saa käyttää henkilöt, joiden fyysinen, aistillinen tai henkinen kyvykkyys (mukaan lukien lapset) on rajoittunutta, ellei heitä valvota tai heille anneta tarvittavia ohjeita.
 - Lapsia tulee valvoa sen varmistamiseksi, etteivät he leiki laitteella.
 - Sähkölaitteet ovat vaarallisia lapsille ja lemmikkieläimille. Lapset ja lemmikkieläimet eivät saa leikkiä laitteella, kiivetä sen päälle tai mennä laitteen sisään.
 - Älä aseta esineitä laitteen päälle, joihin lapset voivat päästä käsiksi.
 - Käännä kattiloiden ja pannujen kahvat työtason sivuun, jotta lapset eivät ota niistä kiinni ja polta itseään.
 - **VAROITUS:** Laitteen kosketettavissa olevat pinnat ovat käytön aikana kuumia. Pidä lapset kaukana laitteesta.

- Pidä pakkausmateriaalit lasten ulottumattomissa. Ne voivat johtaa loukkaantumiseen ja tukehtumiseen.
- Ennen kuluneen tai käyttökelvottoman tuotteen hävittämistä:
 1. Irrota pistoke pistorasiasta.
 2. Katkaise virtajohto ja irrota se pistokkeen kanssa tuotteesta.
 3. Varmista, että lapset eivät voi päästä laitteen sisään.
 4. Älä anna lasten leikkiä tuotteella, kun se ei ole käytössä.



1.3 Sähköturvallisuus

- Liitä laite maadoitettuun, sulakkeella suojattuun pistorasiaan, joka vastaa laitteen tyyppikilven arvoja. Maadoituskytkentä tulee aina suorittaa valtuutetun sähköasentajan toimesta. Älä käytä laitetta ilman maadoitusta paikallisten/kansallisten säädösten mukaisesti.
- Laitteen pistokkeen tai sähköliitännän on oltava helposti ulottuvissa olevassa paikassa. Jos tämä ei ole mahdollista, sähkökytkennässä, johon tuote on kytketty, tulee olla

- mekanismi, joka erottaa kaikki navat verkkovirrasta (varoke, kytkin, näppäinkytkin jne.) sähkölaitteita koskevien säännösten mukaisesti.
- Irrota tuote virransyötöstä tai poista varoke ennen korjausta, huoltoa tai puhdistusta.
 - Liitä laite pistorasiaan, jonka jännite ja taajuus vastaavat tyyppikilvessä määritettyjä.
 - (Jos tuotteessa ei ole virtajohtoa) käytä vain osassa "Tekniset tiedot" kuvattua johtoa.
 - Älä jätä virtajohtoa jumiin laitteen alle tai taakse. Älä aseta painavaa esinettä virtajohtoon päälle. Johto ei saa olla taivutettu, puristuksissa tai kosketuksissa lämpölähteisiin.
 - Varmista, ettei virtajohto joudu puristuksiin, kun laite työnnetään paikalleen tai puhdistuksen yhteydessä.
 - Käytä vain alkuperäistä johtoa. Älä käytä haljenneita tai vaurioituneita johtoja.
 - Älä käytä jatkojohtoa tai haarapistorasiaa tuotteen käyttämiseksi.
 - Ota yhteys valtuutettuun huoltoon tai maahantuojaan sopivan sovittimen käyttämiseksi tapauksissa, joissa muuntosovitinta on käytettävä (pistoketyypille).
 - Ota yhteys maahantuojaan tai valtuutettuun huoltoon, jos virtajohtoon pituus ei ole riittävä.
 - Kannettavat virtalähteet tai haarapistorasiat voivat ylikuumentua ja syttyä palamaan. Pidä haarapistorasiat ja kannettavat virtalähteet etäällä tuotteesta.
 - Jos virtajohto on vaurioitunut, valmistajan, valtuutetun huoltoliikkeen tai maahantuojayrityksen määrittämän henkilön tulee vaihtaa se mahdollisten vaaratilanteiden välttämiseksi.
- Jos tuotteessa on virtajohto ja pistoke:
- Älä koskaan liitä pistoketta vialliseen, löysään tai sopimattomaan pistorasiaan. Varmista, pistoke on asetettu täysin pistorasiaan. Muutoin liitäntä voi ylikuumentua ja syttyä palamaan.
 - Vältä laitteen liittämistä rasvaiseen, likaiseen tai mahdollisesti vedelle altistuvaan pistokkeeseen (kuten tiskipenkin lähelle, jossa voi roiskua vettä).

Muutoin olemassa on oikosulun tai sähköiskunvaara.

- Älä koskaan kosketa pistoketta märin käsin!
- Irrota pistoke pistorasiasta vetämällä itse pistokkeesta.

1.4 Kuljetusturvallisuus

- Kytke tuote irti sähköverkosta ennen sen kuljettamista.
- Kun tuotetta on kuljetettava, kääri se kuplamuoviin tai paksuun pahviin ja teippaa se tiukkaan. Kiinnitä tuotteen liikkuvat osat hyvin, niiden vaurioitumisen estämiseksi.
- Tarkista laite kuljetusvaurioiden varalta ennen sen asentamista. Ota yhteys maahantuojaan tai valtuutettuun huoltoon, jos se on vaurioitunut.

1.5 Asennusturvallisuus

- Tee virtalinja johon laite liitetään kytkemällä varokkeen pois päältä, ennen laitteen asennusta.
- Käytä aina suojakäsineitä kuljetuksen ja asennuksen aikana. Muutoin olemassa on terävistä reunoista johtuva vaara!

- Tarkista laite vaurioiden varalta ennen sen asentamista. Älä asenna tuotetta, jos se on vaurioitunut.
- Vältä käyttämästä mitään lämpöeristysmateriaalia kaluston sisällä, johon laite asennetaan.
- Suora auringonpaiste ja lämpölähteitä, kuten sähkö- ja kaasulämmittimet, ei saa olla tuotteen asennusalueella.
- Pidä tuotteen ilmanvaihtokanavat auki.
- Älä asenna tuotetta ikkunan lähelle. Liekit liedestä voivat sytyttää lieden ympärillä olevat verhot ja syttyvät materiaalit palamaan. Ikkunaa avattaessa kuumat keittoastiat voivat pudota.
- Älä asenna tuotetta ikkunan lähelle. Ikkunaa avattaessa kuumat keittoastiat voivat pudota.
- Jos tuotteen asennuspaikan takana on pistorasia, ei tuote saa olla kosketuksessa pistorasiaan tai siihen liitettyyn pistokkeeseen.
- Tuotteen asennuspaikan taka- tai sivuseinillä ei saa olla kaasuletkuja, muovisia vesiputkia ja pistorasioita.

Muutoin liedestä syntyvä lämpö voi vaurioittaa niitä ja aiheuttaa turvallisuusriskin.

- Älä koskaan liitä tuotetta hormiin, joissa käytetään liekkilämmitintä tai liekkiä synnyttäviä lämmittämiä. Noudata voimassa olevia paikallisia ohjeita.

1.6 Käyttöturvallisuus

- Varmista, että laite kytketään pois päältä joka käyttökerran jälkeen.
- Jos et käytä tuotetta pitkään aikaan, irrota se verkkovirrasta tai kytke varoke pois päältä varokerasiasta.
- Älä käytä tuotetta, jos se on viallinen tai vaurioituu käytön aikana. irrota tuote virransyötöstä. Ota yhteys maahantuojaan tai valtuutettuun huoltoon.
- **VAROITUS:** Jos lieden pinta on haljennut, irrota laite verkkovirrasta sähköiskun vaaran välttämiseksi.
- **VAROITUS:** Jos lieden lasipinta on vaurioitunut: Sulje kaasunsyöttö ja (jos käytössä) sähkölevyt. irrota tuote virransyötöstä.
 - Älä koske laitteen pintaan.
 - Älä käytä laitetta.
- Älä astu laitteen päälle mistään syystä.
- Älä koskaan käytä tuotetta, jos arviointikykysi tai koordinaatiosi on heikentynyt, alkoholin ja/tai huumeiden käytöstä johtuen.
- Syttyviä esineitä ei saa säilyttää keittoalueella tai sen läheisyydessä. Tämä voi johtaa tulipaloon.
- Laitetta ei voi käyttää etäohjauksella tai ulkoisella ajastimella.
- Keittoastiat, joissa on valurautaa, alumiinia tai vaurioitunut/karhea pohja, voivat naarmuttaa lasipintaa. Kun asetat keittoastioita laitteeseen, huuhtele aina astiat ennen sitä äläkä liu'uta niitä pinnoilla.
- Keittoalueet höyrypaine ja kosteus voivat saada kattilan liukumaan tai pomppaamaan. Varmista tästä syystä, että kattilan ja lieden pinta on kuiva.
- Älä käytä laitetta ilman rasvasuodatinta. Älä poista suodatinta laitteen käytön aikana.
- Magneettikytkintä käytetään turvallisuussyistä rasvasuodattimessa ja nesteeltä suojaavissa muoviosissa. Älä käytä tuotetta, jos näitä osia ei ole asennettu.



1.7 Ilmanvaihdon turvallisuus

- **Myrkytysvaara!** Ilmaa vedetään koko asunnosta laitteen käytön aikana. Jos riittävää ilmanvaihtoa ei varmisteta, syntyy ilmavirtaus ja palamisesta syntyvät palo- ja myrkylliset kaasut vapautuvat asuntoon. Älä käytä tuotetta yhdessä ilmankierron ja myrkyllisiä kaasuja vapauttavien tuotteiden kanssa (puu, kaasu, öljy ja hiiliuunit, kattilat, vedenlämmittimet jne.).
- Pyydä valtuutettu henkilö tarkastamaan rakennuksen ilmanvaihto ja savupiippu.
- (Paitsi laitteet, jotka palauttavat ilman huoneeseen) Huoneen on oltava hyvin tuuletettu, jos liesituuletinta käytetään samassa tilassa kuin kaasu- tai polttoainelämmittimiä.
- Savupiipun kaasua tai polttoainetta käyttäville lämmittimille on oltava täysin eristetty ympäristössä, jos tuotetta käytetään, tai laitteen on oltava hermeettisesti eristetty.
- Jos samassa ympäristössä tuotteen kanssa on käytössä toinen laite, jota käytetään

muulla kuin sähköllä, tulee huoneen negatiivisen paineen oltava vähintään 0,04 mbar, jotta muiden laitteiden pakokaasuja ei vedetä takaisin huoneeseen tuotteen kautta.



1.8

Lämpötilavaroitukset

- **VAROITUS:** Kun tuotetta käytetään, muuttuu tuote ja sen käyttöosat kuumiksi.. Varo koskettamista tuotteeseen ja lämmitysvastuksiin. Alle 8-vuotiaat lapset tulee pitää etäällä tuotteesta, jos heitä ei voida valvoa jatkuvasti.
- Älä aseta syttyviä / räjähtäviä materiaaleja tuotteen lähelle, koska pinnat kuumenevat käytön aikana.
- **VAROITUS:** Tulipalovaara: Älä säilytä mitään esineitä keittopintojen päälle.
- Tuotteen lämpötila saattaa olla korkea. Älä säilytä syttyviä nesteitä tai suihketölkkejä laatikoissa lieden lähellä.



1.9 Lisätarvikkeiden käyttö

- **VAROITUS:** Käytä vain kypsennysvarusteen valmistajan tai laitevalmistajan käyttööheessä suosittelemia

liesisuoja. Sopimattomien liesisuojiin käyttö voi johtaa henkilövahinkoihin.

1.10 Ruoanvalmistuksen turvallisuus

• **VAROITUS:**

Ruoanvalmistusprosessia tulee tarkkailla. Lyhyitä ruoanvalmistusprosesseja tulee tarkkailla jatkuvasti.

- **VAROITUS:** Jos ruokaa valmistetaan rasvassa tai öljyssä, on vaarallista jättää liesi ilman valvontaa, koska tästä voi syttyä tulipalo. ÄLÄ koskaan yritä sammuttaa tulta vedellä; irrota tuote verkkovirrasta ja peitä liekit peitteellä tai palopeitteellä (yms.).
- Ole varovainen käyttäessäsi alkoholia ruoassa. Alkoholi haihtuu korkeissa lämpötiloissa ja voi syttyä tuleen, jos se on kosketuksessa kuumiin pintoihin.

1.11 Induktio

- Lieden sähkötoimiset keittoalueet on varustettu kehittyneellä Induktio-tekniikalla. Induktiolevyillä, jotka säästävät aikaa ja energiaa, tulee käyttää induktiolevyille

sopivia keittoastioita; muutoin keittolevy ei toimi. Katso lisätietoja osassa "Keittoastian valinta".

- Koska induktioliesti muodostaa magneettikentän, voi sillä olla haitallisia vaikutuksia henkilöille, jotka käyttävät esimerkiksi sydämentahdistimia tai insuliinipumppuja.
- Johtuen mahdollisesta sähkömagneettisen kentän vaikutuksesta sydämentahdistimen asetuksiin, suosittelemme vähintään 60 cm:n etäisyyden pitämistä induktioliesteen käytön aikana.
- Sammuta keittoalue ohjauspaneelista käytön jälkeen, älä luota kattilan anturiin.
- Metalliesineitä, kuten veitset, haarukat, lusikat ja kannet ei saa asettaa lieden päälle, koska ne voivat kuumentua.
- Älä säilytä metalliesineitä laatikoissa lieden alla. Materiaalit voivat ylikuumentua pitkän ja intensiivisen käytön jälkeen.
- Älä aseta elektroniikkalaitteita, kuten matkapuhelimet, tabletit, tietokoneet induktioliesten päälle. Laite voi vaurioitua.



1.12 Turvallisuus huollon ja puhdistuksen aikana

- Anna tuotteen jäähtyä, ennen sen puhdistamista. Kuumat pinnat voivat aiheuttaa palovammoja!
- Älä pese laitetta suihkuttamalla tai kaatamalla vettä sen päälle! Sähköiskun vaara!
- Älä puhdista tuotetta höyrypuhdistimilla, koska tämä voi johtaa sähköiskuun.
- Suola- ja sokerijäämät keittoastioiden pohjassa tai vastaavat hiukkaset lasipinnoilla voivat naarmuttaa ja halkaista lasin.

- Varmista, että keittoastioiden pohja on puhdas ennen niiden käyttöä. Pidä lasinen keraaminen pinta puhtaana.
- Palovammanvaara, jos ilmanvaihtomodulia ei puhdisteta säännöllisesti.
- Suosittelemme, että suodatin puhdistetaan kerran kuukaudessa normaaleissa käyttöolosuhteissa.
- Kun rasvasuodatin on irrotettu tuotteesta, voi tiivistymisestä johtuvaa nestettä kerääntyä laitteen pohjaan. Kun suodatin poistetaan puhdistamista varten käytön jälkeen, on tärkeää että tämä neste poistetaan roiskuttamatta sitä laitteeseen.

2 Ympäristöön liittyvät ohjeet

2.1 Jätedirektiivi

2.1.1 WEEE-direktiivin noudattaminen ja tuotteen hävittäminen

Tämä tuote täyttää EU:n WEEE-direktiivin (2012/19/EU) vaatimukset. Tässä tuotteessa on sen sähkö- ja elektroniikkalaiteromuluokan (WEEE) ilmaiseva symboli.



Tämä tuote on valmistettu laadukkaista osista ja materiaaleista, jotka voidaan käyttää uudelleen ja soveltuvat myös kierrätykseen. Älä tästä syystä hävitä tätä tuotetta

kotitalousjätteen mukana sen eliniän mennessä umpeen. Vie se keräyspisteeseen jossa sen sähköiset ja elektroniset osat voidaan kierrättää. Pyydä

lisätietoja näistä keräyspisteistä paikalliselta viranomaiselta. Käytetyn laitteen sopiva hävitystapa ehkäisee mahdollisia negatiivisia ympäristö- ja terveyshaittoja.

Yhdenmukaisuus RoHS-direktiivin kanssa:

Tämä tuote täyttää EU:n EU RoHS-direktiivin (2011/65/EU) vaatimukset. Se ei sisällä haitallisia tai kiellettyjä materiaaleja jotka on määritelty direktiivissä.

2.2 Pakkaustiedot

Tuotteen pakkausmateriaalit on valmistettu kierrätettävistä materiaaleista, kansallisten ympäristömääräyksiemme mukaan. Älä hävitä pakkausmateriaaleja kotitalous- tai muun jätteen mukana, vaan toimita ne paikallisten viranomaisten osoittamaan keräyspisteeseen.

2.3 Energiänsäästövinkejä

EU 66/2014 mukaan, tiedot energiatehokkuudesta löytyvät tuotteen mukana toimitetusta kuitista.

Seuraavat vinkit auttavat käyttämään laitetta ekologisella ja energiatehokkaalla tavalla:

- Sulata pakasteruoat ennen niiden valmistamista.

- Käytä keittoalueelle sopivan kokoisia kannellisia kattiloita/pannuja. Valitse aina ruoalle sopivan kokoinen kattila. Väärin kokoiset astiat vaativat tarpeellista enemmän energiaa.
- Pidä keittoalueet ja pannujen pohjat puhtaina. Lika vähentää keittoalueen ja pannun pohjan välistä lämmönjohtavuutta.

3 Laitteesi

3.1 Tuotteen esittely

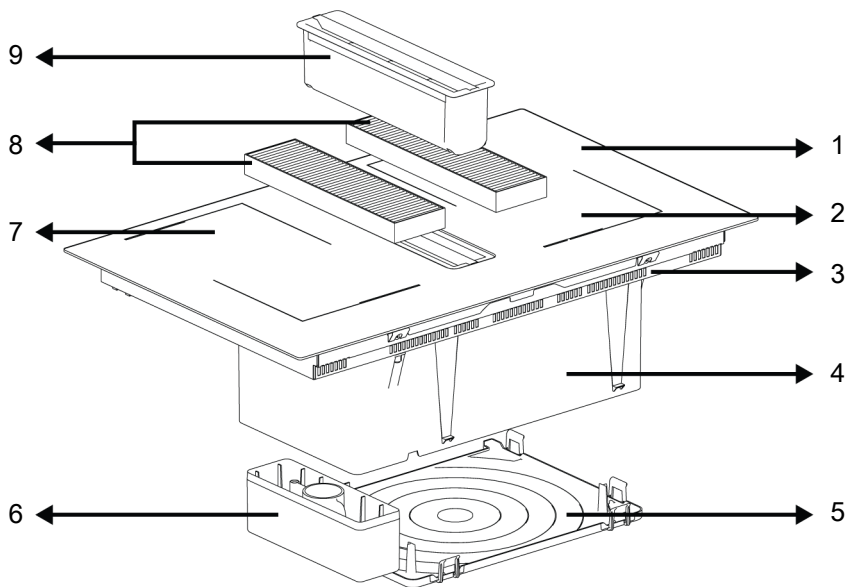

1 Lasikeittopinta

3 Alakotelo

5 Alasuoja

7 Induktiokeittoalue

9 Rasvasuodatin

2 Induktiokeittoalue

4 Ilmanvaihtokokoonpano

6 Ylivuotavan nesteen keräyskammio

8 Hiilisuodatin

3.2 Yleisiä tietoja liedestä

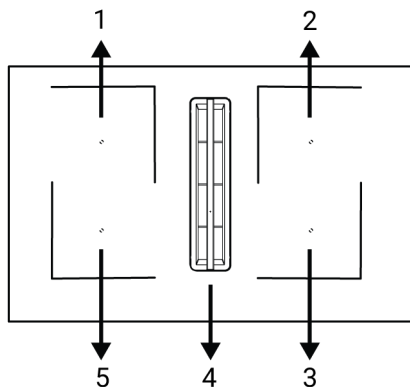

- 1 Takana vasemmalla - Induktiokieittoalue
- 2 Takana oikealla - Induktiokieittoalue
- 3 Edessä oikealla - Induktiokieittoalue
- 4 Keski - Ilmanvaihto
- 5 Edessä vasemmalla - Induktiokieittoalue

Keittotaso on varustettu keittolevyillä leveällä pinta-alalla (Flexi-pinnat). Voit käyttää tätä keittopintaa erillisinä, toisistaan riippumattomina keittolevyinä. Voit aktivoida näiden keittoalueiden yhdistelmätoiminnon ja muuttaa ne yhdeksi keittopinnaksi keittämiseen suurilla keittoastioilla. Oikeiden kattiloiden käyttäminen näillä keittoalueilla ja yhdistelmätoiminnon käyttö on kuvattu osassa "Lieden käyttö".

3.3 Tekniset tiedot

Yleiset tekniset tiedot	
Tuotteen ulkomitat (korkeus/leveys/syvyys)(mm)	223,5 */820 /520
Lieden asennusmitat (leveys / syvyys) (mm)	740 (+2) /490 (+2)
Jännite/taajuus	1N~220-240V/2N~380-415V; 50/60 Hz
Käytettävän / tuotteelle sopivan johdon tyyppi ja halkaisija	min H05V2V2-F 5 x 2,5 mm ²
Kokonaisvirrankulutus (kW)	maks. 7,4

Keittoalueet	
Takana vasemmalla	Induktiokeittoalue
Mitta	180 x 210 mm
Teho	2200 W /Tehostin 3100 W
Edessä vasemmalla	Induktiokeittoalue
Mitta	180 x 210 mm
Teho	2200 W /Tehostin 3100 W
Edessä oikealla	Induktiokeittoalue
Mitta	180 x 210 mm
Teho	2200 W /Tehostin 3100 W
Takana oikealla	Induktiokeittoalue
Mitta	180 x 210 mm
Teho	2200 W /Tehostin 3100 W

Ilmanvaihdon ominaisuudet	
Ohjaus	3 tasoa + 1 Tehostin
Imuteho	630 m ³ /h

* Teknisessä taulukossa ilmoitettu keittotason korkeus on tuotteen pohjakotelon korkeus.

 Teknisiä tietoja voidaan muuttaa ilman ennakoilmoitusta laitteen laadun parantamiseksi.

 Tämän käyttöohjeen kuvat ovat viitteellisiä, eivätkä välttämättä vastaa täysin laitettasi.

 Tuotteen etiketeissä tai sen mukana toimitetuissa asiakirjoissa ilmoitetut arvot on saatu laboratorio-olosuhteissa relevanttien standardien mukaisesti. Nämä arvot voivat vaihdella laitteen käyttö- ja ympäristöolosuhteiden mukaan.

4 Ensimmäinen käyttökerta

Ennen laitteen käyttöönottoa on suositeltavaa suorittaa seuraavissa kappaleissa mainitut toimenpiteet.

4.1 Ensimmäinen puhdistus

1. Poista kaikki pakkausmateriaalit.
2. Pyyhi laitteen pinnat märällä liinalla tai pesusienellä ja kuivaa pinnat kuivalla liinalla.

HUOMAUTUS: Osa pesuaineista tai puhdistusaineista voivat vaurioittaa pintaa. Älä käytä hankaavia puhdistusaineita, pulvereita, puhdistusvoiteita tai teräviä esineitä puhdistuksen aikana.

HUOMAUTUS: Ensimmäisen käytön aikana voi esiintyä savua ja hajua useiden tuntien ajan. Tämä on normaalia ja vain hyvä ilmanvaihto vaaditaan niiden poistamiseen. Vältä syntyvän savun tai hajun hengittämistä.

5 Keittotason käyttö

5.1 Yleistä tietoa lieden käyttöön liittyen

Yleiset varoitukset

- Älä anna esineiden pudota keittotason päälle. Jopa pienet esineet, kuten suolahakkurit, voivat vahingoittaa keittotasoa. Älä käytä säröillä olevia keittotasoja. Vesi voi valua näiden halkeamien läpi ja aiheuttaa oikosulun. Jos pinta on vaurioitunut millään tavalla (esim. Näkyviä halkeamia), sammuta sulake ensin ja soita sitten valtuutettuun huoltoon irrottamaan laite sähköverkosta sähköiskun vaaran vähentämiseksi.
- Älä käytä epätasapainossa olevia ja helposti kaatuvia kattiloita/pannuja liedellä.
- Älä lämmitä tyhjiä kattiloita/pannuja. Kattila ja laite voi vaurioitua.
- Sammuta aina lieden polttimet jokaisen käytön jälkeen.
- Laite vaurioituu, jos keittotasoa käytetään ilman kattilaa/pannua. Sammuta aina keittolevyt jokaisen käytön jälkeen.
- Jokaisen käyttökerran jälkeen keittotaso on kuuma, joten älä laita muoviestioita / kattiloita keittotasolle. Poista nämä materiaalit pinnalta välittömästi.

- Äkilliset lämpötilan muutokset lasisella keittopinnalla voivat aiheuttaa vaurioita. Varo läikyttämästä kylmiä nesteitä kypsennyksen aikana.
- Aseta sopiva määrä ruokaa kattilaan ja pannuun. Näin estät ruoan kiehumisen yli kattilasta/pannusta ja vältät ylimääräiseltä puhdistamiselta.
- Älä aseta kattilan/pannun kansia polttimien/alueiden päälle.
- Keskitä kattilat polttimien/alueiden päälle. Jos haluat asettaa kattilan eri polttimen/alueen päälle, älä liu'uta sitä toisen polttimen päälle. Nosta se ylös ja laske toisen polttimen päälle.

Induktiokeittotason käyttöperiaate

Induktiokeittotaso on kuin avoin piiri. Piiri päättyy, kun induktiokeittämiseen soveltuvat kattilat / pannut asetetaan sen päälle ja lasin pinnan alla oleva elektroninen järjestelmä tuottaa magneettikentän. Ruukkujen / kattiloiden metallialusta lämmitetään ottamalla energiaa tästä magneettikentästä. Näin ollen lämpöä ei luoda keittotason pintaan, vaan suoraan kattilaan/pannuun sen päällä. Lasipinta lämpenee kattilan/pannun lämmöstä.

Induktiotekniikalla keittämisen edut

Induktiokeittotasot tarjoavat joitakin etuja, koska lämpö siirretään suoraan kattilaan/pannuun.

- Ylikiehuva ruoka ei pala nopeasti kiinni, koska lasipintaa ei lämmitetä suoraan. Sen puhdistaminen on helpompaa.
- Keittäminen on nopeampaa, koska lämpö siirretään suoraan kattilaan/pannuun. Tämä säästää aikaa ja energiaa toisiin keittotasotyyppeihin verrattuna.
- Koska lämpö siirretään suoraan kattilaan/pannuun, lämpöhävikkiä ei esiinny ja keittäminen on tehokkaampaa.
- Se, että lämmönsiirto päättyy ja keittopintaa ei lämmitetä suoraan, kun kattila/pannu poistetaan keittopinnalta, tarjoaa turvallisemman käytön.

Turvallinen käyttö:

- Älä valitse korkeaa lämpötasoa, kun tarttumattomia, pienellä öljymäärällä pinnoitettuja kattiloita/pannuja tai ilman öljyä käytetään (teflon-tyyppi).
- Älä käytä lasikeittopintoja tavaroiden säilytysalustoina tai leikkuulautoina.
- Älä aseta metalliesineitä, kuten aterimet tai kannet keittotason päälle, koska ne voivat kuumentua.
- Älä koskaan käytä alumiinifoliota keittämisessä. Älä koskaan aseta alumiinifolioon käärittyjä ruokia induktioalueelle.
- Pidä magneettiset esineet, kuten luottokortit tai teipit etäällä keittotasosta käytön aikana.
- Jos keittotason alla on uuni ja sitä käytetään, keittotason anturit voivat laskea sen tehotasoa tai sammuttaa sen.
- Keittotasossa on automaattinen sammutusjärjestelmä. Lisätietoja tästä järjestelmästä on esitetty seuraavissa kappaleissa. Jos käytät ohutpohjaisia kattiloita keittämiseen, nämä kattilat kuumenevat erittäin nopeasti ja niiden pohja voi sulaa ja vaurioittaa keittopintaa ja laitetta, ennen automaattisen sammutusjärjestelmän aktivointia.

Kattilat/pannut

Käytä ferromagneettisia, korkealaatuisia kattiloita/pannuja, joissa on merkintä tai varoitus soveltuvuudesta käyttöön induktiokeittotasolla. Mitä korkeampi rautapitoisuus, sen parempi kattilan/pannun suorituskyky. Keittoastioiden / kattiloiden pohjan halkaisijan on vastattava induktiovyöhykettä. Ehdotetut koot on esitetty alla.

Sopivat kattilat/pannut:

- Valurautakattila/pannu
- Emalikkattila/pannu
- Ruostumattomat teräskattilat/pannut (merkinnällä tai varoituksella soveltuvuudesta induktiokeittämiseen)

Sopimattomat kattilat/pannut:

- Alumiinikattilat/pannut
- Kuparikattilat/pannut
- Messinkikattilat/pannut
- Lasikattilat/pannut
- Saviastiat
- Keraamiset posliiniset

Suosituksukset

- Käytä vain kattiloita/pannuja tasaisella pohjalla. Älä käytä kattilaa/pannua koveralla tai kuperalla pohjalla.

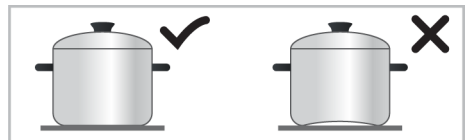

- Käytä vain kattiloita/pannuja paksulla, työstetyllä pohjalla. Jos käytät ohutpohjaisia kattiloita keittämiseen, nämä kattilat kuumenevat erittäin nopeasti ja niiden pohja voi sulaa ja vaurioittaa keittopintaa ja laitetta, ennen automaattisen sammutusjärjestelmän aktivointia. Terävät reunat naarmuttavat pintaa.

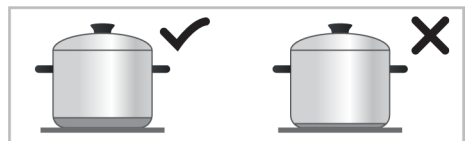

- Joidenkin kattiloiden/pannujen ferromagneettinen kenttä on todellista halkaisijaa pienempi. Keittotaso lämmittää vain tämän alueen. Näin ollen

lämpö ei jakaudu tasaisesti ja keittämisen tehokkuus heikkenee. Tämän lisäksi suuret induktiokeittotasot eivät ehkä tunnista näitä kattiloita/pannuja. Näin ollen keittolevy tulee valita ferromagneettisen kentän koon mukaan.

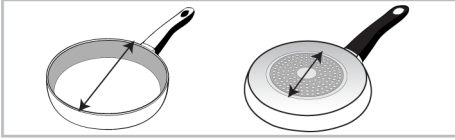

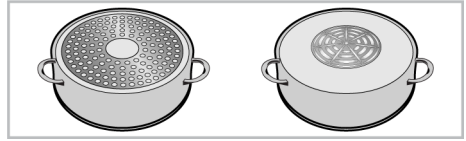

- Jotkin kattiloiden/pannujen pohjat sisältävät raudattomia materiaaleja, kuten alumiinia. Nämä kattilat/pannut eivät ehkä lämpene kunnolla tai induktiokeittotaso ei tunnista niitä lainkaan. Joissakin tapauksissa saattaa ilmetä huono kattiloiden/pannujen varoitus.



- i** Tasainen keittoastioiden jakaminen oikealle ja vasemmalle ja keskikeittolevyille vaikuttaa keittämistulokseen positiivisesti, kun useita aterioita keitetään indiktiolehdellä.

Kattiloiden/pannujen testi

Testaa sopiiko kattila keittämiseen induktiokeittotasolla seuraavalla tavalla.

- Se on yhteensopiva, jos magneetti kiinnittyy kattilan pohjaan.
- Se on yhteensopiva, jos  /  /  ei vilku, kun kattila asetetaan induktiokeittotason päälle ja keittotaso kytketään päälle.

Kattiloiden/pannujen kokosuositukset

Keittoalueen halkaisija - mm	Kattilan halkaisija - mm
190 x 210	min 100 - maks. 210
Keittoalue leveällä (flexi) pinnalla	leveys 210 - pituus 390

Kattiloiden/pannujen tunnistaminen induktiokeittotasolla riippuu kattilan/pannun pohjan halkaisijasta ja ferromagneettipitoisuudesta. Kattiloiden/pannujen tunnistamisen ja tehokkaan keittämisen varmistamiseksi, kattilat/pannut on valittava keittolevyn koon mukaan. Keittolevyille sopivien kattiloiden/pannujen kokosuositukset on esitetty alla. Keittämiskäyttäytyminen voi vaihdella kattiloiden tyyppistä, kattilan koosta ja keittoalueen koosta riippuen. Homogeenisemmaksi kiehumiskäyttäytymiseksi voidaan käyttää

yhden askeleen suurempaa keittoaluetta. Suuremman keittoalueen käyttö ei aiheuta energian tuhlausta induktiolevyillä, koska lämpö syntyy vain kyseisellä kattilalla.

Keittoalue leveällä pinnalla (flexi)

Keittotaso on varustettu keittolevyillä leveällä pinta-alalla (Flexi-pinnat). Voit käyttää tätä keittopintaa erillisinä, toisistaan riippumattomina keittolevyinä pienemmille kattiloille/pannuille. Voit aktivoida näiden keittoalueiden yhdistelmätoiminnon ja muuttaa ne yhdeksi keittopinnaksi keittämiseen suurilla keittoastioilla.

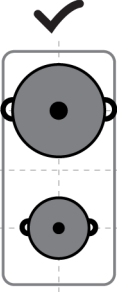
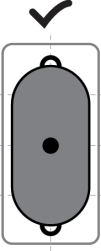
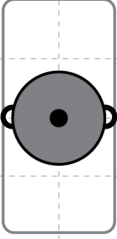
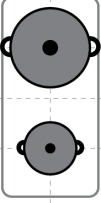
Kahtena erillisenä keittoalueena		Yhtenä keittoalueena	
	<p>Keittoalueilla leveällä pinta-alalla on kaksi keittoaluetta, edessä ja takana. Näitä keittoalueita voidaan käyttää kahtena erillisenä keittoalueena eri lämpötilatasoille, kahdella eri kattilalla/pannulla. Aseta kattilat/pannut erillisten keittoalueiden keskelle.</p>		<p>Keittämiseen suurella kattilalla/pannulla, aseta kattila/pannu niin, että se peittää molemman keittoalueen keskiosan ja on keittoalueen keskellä.</p>
	<p>Keittämiseen yhdellä kattilalla/pannulla, aseta se etu- tai takakeittoalueen keskelle. Älä aseta kattilaa/pannua keittoalueen keskelle.</p>		<p>Jos haluat keittää kahdella eri kattilalla/pannulla samalla lämpötilatasolla, voit yhdistää keittoalueen leveällä pinta-alalla (joustava) ja keittää kahdella eri kattilalla/pannulla samalla lämpötilalla. Aseta kattila/pannu niin, että alueiden keskiosat on taas keskitetty.</p>

5.2 Lieden ohjauksyksikkö

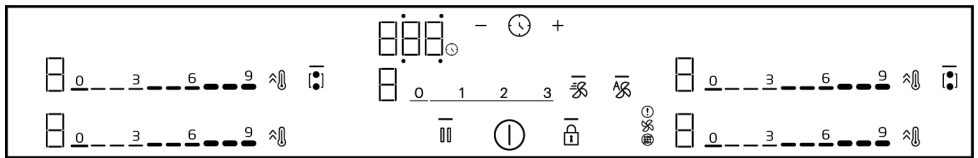

— Valo näyttää, että oikeaa näppäintä käytetään

- ⓘ Pälle/pois-näppäin
- 🔒 Näppäinlukkonäppäin
- 🔊 Leveän keittoalueen yhdistelmänäppäin
- 🔥🔥 Pikalämmitysnäppäin / korkean tehoasetuksen (tehostin) näppäin
- ⏸ Pysäytysnäppäin
- 🕒 Ajastimen näppäin
- ⊕ Ajastimen lisäysnäppäin
- Ajastimen vähennysnäppäin

* Riippuu laitteen mallista. Ei välttämättä käytettävissä laitteessasi.

Keittoalueen näyttö

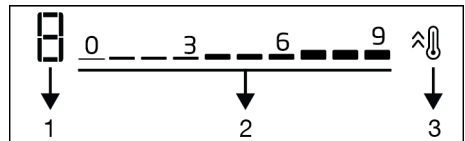

- 1 Lämpötila - kyseisen keittolevyn virtaustason ilmaisin
- 2 Lämpötila - virtaustason asetusalue
- 3 Pikalämmityspainike / korkean tehoasetuksen (tehostin) painike

Ajastinnäyttö

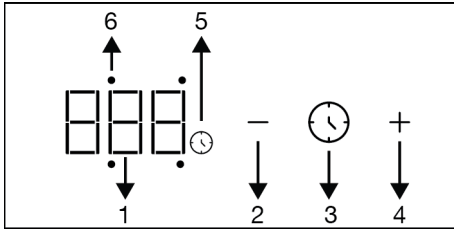

- 1 Ajastimen merkkivalo
- 2 Ajastimen vähennysnäppäin
- 3 Ajastimen näppäin
- 4 Ajastimen lisäysnäppäin
- 5 Ajastinsymboli
- 6 Kyseisen keittoalueen ajastintoiminnon merkkivalo

Ilmanvaihdon näyttö

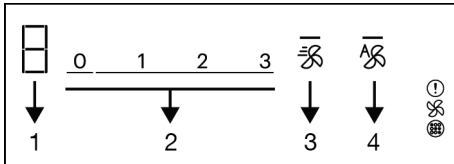

- 1 Ilmanvaihtotason merkkivalo
 - 2 Ilmanvaihtotason asetuskenttä
 - 3 Tehostinnäppäin
 - 4 Ilmanvaihdon automaattitilan näppäin
 - ! Hiilisuodatin täynnä -varoitussymboli
 - ☒ Ilmanvaihdon Led-valo*
 - ☒ Rasvasuodatin täynnä -varoitussymboli*
- * Riippuu laitteen mallista. Ei välttämättä käytettävissä laitteessasi.

Ohjauspaneelia koskevat yleiset varoitukset

 Laitetta ohjataan kosketuspaneelista. Jokainen kosketuspaneelissa suoritettu toiminto vahvistetaan äänimerkillä.

 Pidä ohjauspaneelin pinta aina puhtaana ja kuivana. Kosteaa ja liukkaata pinta voi aiheuttaa toimintahäiriöitä.

 Keittotaso siirtyy automaattisesti valmiustilaan, jos mitään toimintoa ei suoriteta 20 sekunnin kuluessa.

FI

 Laitte näyttää "FF" hälytyksen turvallisuusyistä, jos jotain näppäintä (☒ näppäin) kosketetaan.

 — valo aktivoituu tai valitusnäppäimessä syttyy.

Lieden kytkeminen päälle

1. Kosketa ☒ näppäintä ohjauspaneelissa.
⇒ Keittotaso on käyttövalmis.

Lieden kytkeminen pois päältä

1. Kosketa ☒ näppäintä ohjauspaneelissa.
⇒ Keittotaso sammuu ja palaa valmiustilaan.

Jäljellä olevan lämmön ilmaisin

Ohjauspaneelissa on lämpöilmaisain jokaiselle liedelle. Ilmaisain näyttää, että keittotaso on vielä kuuma, kun se on sammutettu. Älä koske kyseisiin levyihin, ennen kuin jäljellä olevan lämmön ilmaisin on sammunut.

H: Korkea lämpötila

h : Alhainen lämpötila

 Jäljellä olevan lämmön ilmaisin ei syty sähkökatkoksen yhteydessä ja varoita kuumista keittolevyistä.

Keittolevyjen (keittoalue) kytkeminen päälle ja lämpötilan asetus

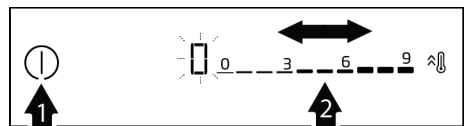

1. ☒ Kytke liesi päälle koskettamalla näppäintä.
⇒ "0" symboli syttyy keittoalueiden näytöillä.

2. Riippuen alueesta jota haluat käyttää, koskettamalla asetusaluetta tai liu'uttamalla sormeja alueella, lämpötila voidaan asettaa välille "0" ja "9".

⇒ Kun lämpötila nousee muodossa 1,2,3...9 joissakin malleissa, voi se kasvaa muodossa 1,1.,2,2. ... 9. toisissa malleissa. Tämä vaihtelee tuotemallin mukaan.

Keittolevyjen sammutus:

Valittu keittolevy voidaan sammuttaa 2 eri tavalla:

1. Asettamalla lämpötilaksi "0":
Sammuta suuri liesi asettamalla lämpötilaksi "0".
2. Käyttämällä ajastinsammutusta kyseisellä keittoalueella: Kun aika päättyy, ajastin sammuttaa kyseisen keittolevyn. Kaikilla näytöillä näkyy "00" tai "00". ⌚ symboli keittolevyn näytöllä katoaa. Keittoalueen ajastimen asetus on kuvattu seuraavissa kappaleissa.

Suurten keittoalueiden yhdistäminen (flexi) (jos keittotasossa on keittoalueet suurella pinnalla)

1. ⌚ Kytke liesi päälle koskettamalla näppäintä.
2. Kosketa 🗲 näppäintä.
⇒ 0 symboli ilmestyy vasemman keittoalueen näyttöön ja 🗲 painike syttyy —.

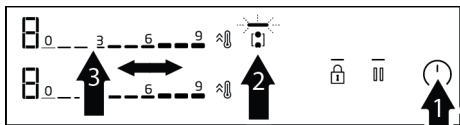

3. Koskettamalla asetusaluetta tai liu'uttamalla sormeja alueella, lämpötila voidaan asettaa välille "0" ja 9.

⇒ Kun lämpötila nousee muodossa 1,2,3...9 joissakin malleissa, voi se kasvaa muodossa 1,1.,2,2. ... 9. toisissa malleissa. Tämä vaihtelee tuotemallin mukaan. Keittotaso käynnistyy. Jos toinen keittolevy

valitaan tai odotat 10 sekuntia ilman mitään toimintaa, 🗲 valo — näppäimessä sammuu.

 Suuret keittolevyt vasemmalla on kuvattu esimerkkinä. Jos laitteessa on suuret keittolevyt oikealla, on sama voimassa niille.

Suurten keittoalueiden yhdistäminen (flexi), kun yksi tai molemmat keittoalueet vasemmalla ovat käytössä (jos suuret keittoalueet ovat käytettävissä liedessä)

- ✓ Kun yhtä tai molempaa vasenta keittolevyä käytetään erikseen, voidaan molemmat keittolevyt yhdistää käyttämällä suurta keittolevyä. Tällä tavalla suurta keittolevyä voidaan käyttää samoilla arvoilla.

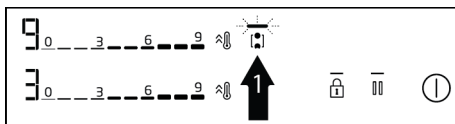

1. Kun yksi tai molemmat keittoalueet vasemmalla ovat käytössä, kosketa 🗲 näppäintä.
⇒ Molemmalla keittoalueen näytöllä näytetään keittoalue alemmalla lämpötilalla ja — valo 🗲 näppäimessä syttyy.
⇒ Yhdistetyt keittoalueet jatkavat toimintaa keittoalueen alemmalla lämpötilalla tason mukaan ja, jos käytössä, ajastimen asetusarvolla. Lämpötila ja ajastinarvot keittoalueella korkeammalla lämpötilalla ennen yhdistämistä perutaan.

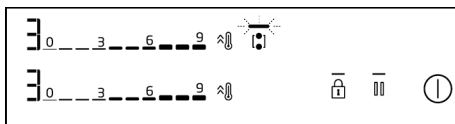

2. Lämpötila-arvon muuttamiseksi myöhemmin, aseta haluttu lämpötila-arvo asetusalueelta.

Suurten keittoalueiden sammuttaminen (jos liedessä on keittoalueet suurella pinnalla)

Paina [] painiketta keittoalueiden eristämiseksi ja palauta ne nollatasolle.

Korkean tehoasetus (TEHOSTIN)

Tehostinta voidaan käyttää keittämiseen maksimiteholla. Emme kuitenkaan suosittele keittämistä tässä asennossa pitkiä aikoja. Korkea tehoasetus ei ehkä ole käytettävissä kaikissa keittotasoina. Kun korkean tehoasetuksen aika (katso automaattisen sammutuksen aikataulukko) on päättynyt, keittoalue sammuu.

Korkean tehoasetuksen (TEHOSTIN) valinta suoraan:

1. ① Kytke liesi päälle koskettamalla näppäintä.
2. Kosketa halutun keittolevyn ^⏏ näppäintä.
 - ⇒ Valittu keittoalue toimii maksimiteholla ja 3 valoa vilkkuu keittoalueen näytöllä.
 - ⇒ Kun korkean tehoasetuksen aika (katso automaattisen sammutuksen aikataulukko) on päättynyt, keittoalue jatkaa toimintaa korkeimmalla lämpötilatasolla.

Korkea tehoasetus (TEHOSTIN) valinta keittoalueen ollessa käytössä:

1. Kosketa ^⏏ näppäintä, kun liesi on päällä ja kyseinen keittoalue toimii määritetyllä tasolla.
2. Valittu keittoalue toimii maksimiteholla ja 3 valoa vilkkuu keittoalueen näytöllä. Kun korkean tehoasetuksen aika on päättynyt, keittolevy jatkaa toimintaa korkeimmalla lämpötilatasolla.

Korkean tehoasetuksen (TEHOSTIN) sammutus ennen sen päättymistä:

Voit sammuttaa korkean tehoasetuksen milloin tahansa koskettamalla ^⏏ näppäintä. Keittoalue jatkaa toimintaa korkeimmalla lämpötilalla. Aseta tilaan 0

koskettamalla aktiivisen keittoalueen asetusaluetta tai liu'uttamalla sormeja alueella sammuttamiseksi.

Näppäinlukko

Kun liesi on päällä tai pois, voit aktivoida näppäinlukon toimintojen muuttamisen estämiseksi.

Näppäinlukon aktivointi

1. Näppäinlukon aktivoimiseksi, kosketa [] näppäintä, kunnes **kuulet yhden merkkiään**.
 - ⇒ [] valo vilkkuu — näppäimessä ja kaikki keittolevyt on lukittu.

i Vain ① näppäin toimii, kun näppäinlukko on aktivoitu. Kun kosketat jotain muuta näppäintä, [] valo vilkkuu — näppäimessä ja näyttää, että näppäinlukko on aktivoitu. Jos liesi sammutetaan, kun näppäimet on lukittu, näppäinlukko sammuu ja kytkee liedien päälle uudelleen.

Näppäinlukon poistaminen käytöstä

1. Pidä [] näppäin painettuna, kunnes äänimerkki kuuluu. Käyttö vahvistetaan äänimerkillä.
 - ⇒ Valo [] näppäimessä — sammuu ja näppäinlukko deaktivoidaan.

Ajastintointo

Tämä toiminto helpottaa keittämistä. Et tarvitse valvoa keittoliettä koko keittämisen ajan. Keittolevy sammuu automaattisesti valitun ajan jälkeen.

Ajastimen kytkeminen päälle

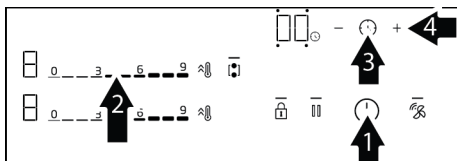



1. ① Kytke liesi päälle koskettamalla näppäintä.

- Riippuen alueesta jota haluat käyttää, koskettamalla asetusaluetta tai liu'uttamalla sormeaa alueella, voit asettaa haluamasi lämpötilan.
- Aktivoi ajastin koskettamalla ⌚ näppäintä.
 - ⇒ "00" syttyy ajastinnäytöllä ja ⌚ symboli vilkkuu.
- Olemassa on 4 toimintovaloa "00" ympärillä ajastinnäytöllä. Kosketa keittoalueelle, jonka ajastin asetetaan ⌚ näppäintä halutun keittoalueen puolen valitsemiseksi.
- Aseta haluttu aikaväli koskettamalla +/— näppäimiä. Voit syöttää ajastimen ajan nopeammin koskettamalla + tai — näppäintä pitkän aikaa.
 - ⇒ ⌚ symboli palaa kiinteänä vilkkumisen jälkeen keittoalueen näytöllä tietyn ajan. Kun ⌚ symboli palaa kiinteänä, on tämä toiminto aktivoitu.

 Ajastinta voidaan käyttää vain keittolevyillä, jotka ovat käytössä.

 Toista yllä kuvattu toiminto muille keittolevyille, joille haluat asettaa ajastimen.

 Ajastinta ei voida asettaa valitsematta keittoaluetta ja sen lämpötilatasoa.

 Kun ajastin on aktivoitu, näytetään valitulle keittoalueelle asetettu aika ajastinnäytöllä.

Ajastimien sammutus

Keittotaso sammuu automaattisesti ja äänimerkki kuuluu, kun asetettu aika päättyy.

Kosketa mitä tahansa painiketta sammuttaaksesi äänimerkin.

Ajastimien sammutus ennen päättymistä

Jos ajastin sammutetaan ennen ajan päättymistä, jatkaa keittotaso toimintaa asetetulla lämpötilalla, kunnes se sammutetaan.

Sammutus laskemalla ajastimen ajan tasolle "00":

- Valitse kyseisen keittolevyn ajastin koskettamalla ⌚ näppäintä.
- Laske arvoa koskettamalla näppäintä, kunnes "00" — ilmestyy ajastinnäyttöön. Voit syöttää ajastimen ajan nopeammin koskettamalla — näppäintä pitkän aikaa.
 - ⇒ Kun symboli ⌚ vilkkuu keittoalueen näytöllä tietyn ajan, sammuu se kokonaan ja ajastin perutaan.

Pysäytystoiminto

- ✓ Tällä toiminnolla voit laskea kaikkien toimintojen (paitsi ajastimen) lämpötilatasoja, jotka toimivat liedellä 1. tasolla tietyn ajan.

 Jos ajastin on asetettu jollekin keittoalueelle, ajastin jatkaa toimintaa pysäytystoiminnon aikana.

- Kosketa ⏏ näppäintä, kun keittotaso on päällä.
 - ⇒ Kaikki päällä olevat keittolevyt jatkavat toimintaa 1. tasolla.
- Kosketa ⏏ näppäintä uudelleen kaikkien pysäytettyjen keittolevyjen käyttämiseksi niiden edellisillä asetuksilla.

Asetukset

Tällä toiminnolla voit muuttaa tehonhallinnan, keittämisen päättymisen äänimerkin ajan ja liesi-tuuletin liitännän asetuksia.

☐F: Tehonhallinta-asetus

☐F☐: Keittämisen päättymisen äänimerkin aika

☐F☐: Ilmanvaihtotilan valinta

☐F☐: Aktiivihiihtisuodattimen käyttöajan näyttö

☐F☐: Aktiivihiihliisuodattimen nollaus

1- Tehonhallinta-asetus (☐F☐)

- ✓ Tällä toiminnolla voit asettaa haluamasi keittotason kokonaistehon.
- 1. Kytke liesi päälle koskettamalla Ⓛ näppäintä ja sammuta se koskettamalla Ⓛ näppäintä uudelleen.
- 2. Kosketa 10 sekunnin kuluessa tuotteen sammuttamisesta ☐/☐☐/☐/☐☐ näppäimiä.
 - ⇒ ☐F☐ ilmestyy ajastinnäyttöön ja "9" ilmestyy vasemman takakeittoalueen näyttöön.
- 3. Koskettamalla vasemman takakeittolevyn asetusaluetta tai liu'uttamalla sormea alueella, aseta tehotaso välille (katso Taulukko - Tehonhallintataso) "1" ja "9"
- 4. Vahvista valittu tasoasetus koskettamalla Ⓛ näppäintä.
 - ⇒ Liesi sammuu ja käynnistyy valitun tason kokonaistehoasetuksella.

"Tehonhallinta" sisältää 9 eri tehotasoa (katso taulukko - tehonhallintataso).

Taulukko - Tehonhallintataso

Tehonhallintataso	Kokonaisteho (kW)
1	1,2
2	2,4
3	3
4	3,6
5	4,4
6	5,4
7	5,7
8	6,7
9	7,4



Tuotteille, joiden virran enimmäiskulutus on enintään 3,6 kW (katso teknisten tietojen taulukko käyttöohjeessa), pysyy kokonaistehoarvo 3,6 kW:ssa tehonhallintatasoilla 5, 6, 7, 8, ja 9.

2 - Keittämisen päättämisen äänimerkin aika (☐F☐)

- ✓ Tällä toiminnolla voit asettaa lieden keittämisen päättämisen äänimerkin ajan.
- 1. Kytke liesi päälle koskettamalla Ⓛ näppäintä ja sammuta se koskettamalla Ⓛ näppäintä uudelleen.
- 2. Kosketa 10 sekunnin kuluessa tuotteen sammuttamisesta ☐/☐☐/☐/☐☐ näppäimiä.
 - ⇒ Oletusasetus ☐F☐ näytetään ajastinnäytöllä.
- 3. Keittämisen päättämisen äänimerkin ajan asettamiseksi, kosketa ☐☐ näppäintä kerran.
 - ⇒ ☐F☐ ilmestyy ajastinnäyttöön ja "2" ilmestyy vasemman takakeittoalueen näyttöön.
- 4. Koskettamalla vasemman takakeittolevyn asetusaluetta tai liu'uttamalla sormea alueella, aseta päättämisaian asetus välille (katso Taulukko - Tehonhallintataso) "0" ja "3"
- 5. Vahvista keittämisen päättämisen äänimerkin aika koskettamalla Ⓛ näppäintä.
 - ⇒ Liesi sammuu ja käynnistyy äänimerkin aika-asetuksella valitulla tasolla.



Oletusarvo keittämisen päättämisen äänimerkin ajalle on 2. vakiotaso.

Taulukko - Keittämisen päättämisen äänimerkin ajan asetus

**Keittämisen
päättymisen
äänimerkin taso**0
1
2
3**Keittämisen päättymisen
äänimerkin aika**15 sekuntia
30 sekuntia
1 minuutti
2 minuutti**3-Ilmanvaihtotilan asetus (CF5)**

- ✓ Laitetta käytetään 2 tilassa: Sisäinen ja ulkoinen kiertotila. (Ilmanvaihtotilat) Laitte toimitetaan esiasetettuna sisäiseen kiertotilaan. Tilan vaihtaminen:
 1. Kytke liesi päälle koskettamalla ⓘ näppäintä ja sammuta se koskettamalla ⓘ näppäintä uudelleen.
 2. Kosketa 10 sekunnin kuluessa tuotteen sammuttamisesta ⏻/⏻/⏻/⏻ näppäimiä.
 - ⇒ Oletusasetus CF| näytetään ajastinnäytöllä.
 3. Kosketa näppäintä neljä kertaa ilmanvaihtotilan ⏻ asettamiseksi.
 - ⇒ CF5 ilmestyy ajastinnäyttöön ja "1" ilmestyy vasemman takakeittoalueen näyttöön.
 4. Ilmanvaihtotila voidaan asettaa ulkoiseen kiertoon koskettamalla vasemman takakeittoalueen asetusaluetta tai liu'uttamalla sormea alueella, jolloin keittolevyn alueella näkyy "2".
 5. Vahvista ilmanvaihtotilan asetus koskettamalla ⓘ näppäintä.
 - ⇒ » Laitte sammuu ja käynnistyy uudelleen valitulla ilmanvaihtoasetuksella.

4 - Aktiivihiihisuodattimen käyttöajan näyttö (CF6)

- ✓ Aktiivihiihisuodattimen tuotteessa, kun sitä käytetään sisäiseen kiertoon, on vaihdettava määritetyin aikaväleihin. Voit tarkastaa suodattimien jäljellä

olevan käyttöajan CF6 asetusnäytöllä. Jäljellä oleva aika näytetään näytöllä aikalaskurina 150 tunnista.



Vaihda tuotteen aktiivihiihisuodattimet 150 käyttötunnin jälkeen, jos sitä käytetään sisäisessä kiertotilassa. ⓘ symboli ilmestyy ilmanvaihtonäyttöön 150 tunnin kuluttua. Tätä varoitussymbolia ei näytetä, jos tuote on asetettu ulkoiseen kiertotilaan.

1. Kytke liesi päälle koskettamalla ⓘ näppäintä ja sammuta se koskettamalla ⓘ näppäintä uudelleen.
2. Kosketa 10 sekunnin kuluessa tuotteen sammuttamisesta ⏻/⏻/⏻/⏻ näppäimiä.
 - ⇒ Oletusasetus CF| näytetään ajastinnäytöllä.
3. Kosketa näppäintä ⏻ viisi kertaa aktiivihiihisuodattimen käyttöajan näytön avaamiseksi.
 - ⇒ "Ajastinnäytöllä CF6 ts. vasemman takakeittolevyn näytöllä, näytetään aktiivihiihisuodattimen jäljellä oleva käyttöaika seuraavasti: '3' yli 100 tunnille, '2' 50-100 tunnille, '1' 5-50 tunnille, ja '0' 0-5 tunnille."
4. Sulje asetusnäyttö koskettamalla ⓘ näppäintä.

5 - Aktiivihiihisuodattimen käyttöajan nollausnäyttö (CF7)

ⓘ symboli ilmestyy ilmanvaihtonäyttöön 150 käyttötunnin kuluttua. Huoltopuhdistus luvussa kuvattua aktiivihiihisuodattimien irrotusta ja asennusta seuraa näytön nollaus seuraavalla tavalla:

1. Kosketa 10 sekunnin kuluessa tuotteen sammuttamisesta ⏻/⏻/⏻/⏻ näppäimiä.

- ⇒ Oletusasetus $\square F$ näytetään ajastinnäytöllä.
2. Kosketa näppäintä $\square\square$ kuusi kertaa aktiivihiiisuodattimen käyttöaika- näytön avaamiseksi.
- ⇒ Ilmestyy ajastinnäyttöön $\square F$ jäljellä olevat aktiivihiiisuodattimen käyttötunnit vasemman takakeittoalueen näytöllä on esitetty yhdessä $\square F7$ -valikossa.
3. Kosketa \mathcal{A} näppäintä ilmanvaihtonäytöllä 3 sekuntia.
- ⇒ Näyttöön ilmestyy aikalaskuri 1-2-3. Nollaus on valmis.
4. Valikosta voidaan poistaa koskettamalla $\textcircled{1}$ näppäintä näytöllä.

Induktioliesien käyttö turvallisesti ja tehokkaasti

Käyttöperiaate: Induktiolämmitin lämmittää keittoastian välittömästi sen käyttöperiaatteen mukaan. Näin ollen sillä on monta etua muihin keittotasotyyppeihin verrattuna. Se toimii tehokkaammin ja keittolevyn pinta on viileämpi. Induktiokeittotaso on varustettu ylivoimaisella turvajärjestelmällä, joka varmistaa erittäin turvallisen käytön.



Keittotaso voi olla varustettu 145, 180, 210 ja 280 mm keittolevyillä induktiotoiminnolla mallista riippuen. Induktiotoiminnon ansiosta, jokainen keittoalue tunnistaa automaattisesti sen päälle asetetun kattilan. Energia syntyy vain kattilan kosketusalueelle, ja energiankulutus laskee.

Järjestelmän automaattinen sammutus

Keittotason ohjaimissa on järjestelmän automaattinen sammutus. Jos yksi tai useampi keittolevy on jätetty päälle, keittoalue sammuu automaattisesti hetken

kuluttua (katso taulukko - 1). Jos keittoalueeseen on asetettu ajastin, sammuu myös ajastinnäyttö.

Automaattisen sammutuksen aikaraja riippuu valitusta lämpötilatasosta. Maksimikäyttöaika käytetään tälle lämpötilatasolle.

Keittoaluetta voidaan käyttää uudelleen, kun se on sammunut automaattisesti yllä kuvatulla tavalla.

Taulukko -1: Automaattiset sammutusajat

Lämpötilataso	Automaattiset sammutusajat - tuntia
0	0
1	6
2	6
3	5
4	5
5	4
6	4
7	2
8	2
9	1
Pikalämmitys (tehostin)	10 minuutti

Taulukko -2: Ilmanvaihdon automaattiset sammutusajat

Nopeustaso	Automaattiset sammutusajat - tuntia
0	0
1	6
2	6
3	5
Tehokas käyttö (tehostin)	8 minuutti

Kun lämpötila nousee muodossa 1,2,3...19 joissakin malleissa, voi se kasvaa muodossa 1,1.,2,2. ... 9. toisissa malleissa. Tämä vaihtelee tuotemallin mukaan.

Ylikuumenemissuoja

Keittotaso on varustettu antureilla, jotka varmistavat suojan ylikuumenemiseltä. Huomioi seuraavat ylikuumenemisen yhteydessä:

- Käytössä oleva keittoalue voidaan sammuttaa.

- Valittua tasoa voidaan laskea. Tämä ei kuitenkaan näy näytöllä.

Ylivirtaussuojajärjestelmä

Keittotaso on varustettu ylivirtaussuojajärjestelmällä. Jos ylivirtaus tapahtuu ohjauspaneelilla, katkaisee järjestelmä virran automaattisesti keittotason sammuttamiseksi. Tämän aikana, "F" varoitus näkyy näytöllä.

6 Ilmanvaihdon käyttö

Yleiset varoitukset

- Siinä on moottori eri ilmanvaihtonopeuksilla. Laitteen suoritustehon parantamiseksi, käytä alhaisia nopeuksia normaaleissa olosuhteissa ja korkeaa nopeutta, jos höyryä ja hajua esiintyy enemmän.

Ilmanvaihtotilat

Laitetta käytetään 2 tilassa: Sisäinen ja ulkoinen kiertotila.

Sisäinen kierto



Lieden keskeltä imetty ilma puhdistetaan ensin rasvasta rasvasuodattimella. Tämän jälkeen se kulkee aktiivihiiisuodattimen läpi ja palaa keittiöön.

VAROITUS: Sisäisessä kiertotilassa, aktiivihiiisuodattimet tulee asentaa tuotteessa määritettyyn paikkaan, hajuhiukkasten pitämiseksi poissa hengitysilma. Laitteen sisäisen kierron eri asennustyypeille määritetyt ohjeet löytyvät asennusohjeesta tai saat ne valtuutetulta jälleenmyyjältä.

Ulkoinen kierto



Tarkka tehoasetus

Induktiokaitotaso vastaa komentoihin välittömästi sen käyttöperiaatteen mukaan. Sen tehoasetukset muuttuvat erittäin nopeasti. Näin ollen voit estää aterian valumisen (vesi, maito) sammuttamalla laitteen välittömästi.

Ilma, joka imetään lieden keskeltä, kulkee rasvasuodattimien läpi ja poistetaan ulos savupiipun putkijärjestelmällä kautta.

Ilmanvaihtotilan asetus

Tuote on esiasetettu sisäiseen kiertotilaan. Jotta tuote olisi ulkoisessa kiertotilassa, -asetus on suoritettava asetusosassa.

Manuaalisen ilmanvaihdon asetus

- ✓ Ilmanvaihto voidaan asettaa manuaalisesti.

1.  Kytke liesi päälle koskettamalla näppäintä.
 - ⇒ "0" symboli syttyä ilmanvaihdon näytöillä.
2. Koskettamalla ilmanvaihdon asetusaluetta tai liu'uttamalla sorme alueella, nopeus voidaan asettaa välille "1" ja "3".

Manuaalisen ilmanvaihdon sammutus

1. Koskettamalla ilmanvaihdon asetusaluetta tai liu'uttamalla sorme alueella, nopeus voidaan asettaa välille tilaan "0".

Voimakkaan ilmanvaihtotilan käynnistäminen

1. Voimakas ilmanvaihtotila voidaan aktivoida koskettamalla -näppäintä.
 - ⇒ Voimakas ilmanvaihtotila toimii enintään 8 minuuttia. Tämän aikana P-symboli vilkkuu näytöllä. 8 minuutin kuluttua ilmanvaihtonopeus putoaa tasolle 3 ja jatkaa toimintaa tällä tasolla.

Voimakkaan ilmanvaihtotilan sammuttaminen

1. Koskettamalla ilmanvaihdon asetusaluetta tai liu'uttamalla sormeaa alueella, nopeus voidaan asettaa välille tilaan "0".



Voimakkaassa ilmanvaihtotilassa, kun nopeusnäppäintä painetaan, palaa se tälle nopeustasolle ja jatkaa toimintaa.

Automaattinen käynnistys

- ✓ Tuote mittaa keittoalueen lämpötilatason, lämpötilan ja käyttöajan. Se määrittää sopivimman ilmanvaihtonopeuden näiden arvojen perusteella ja toimii tasoilla, jotka se asettaa automaattisesti.
1. Käynnistä automaattitila koskettamalla  näppäintä.
 - ⇒ Automaattitila aktivoituu ja sammuu automaattisesti, kun parametrit putoavat määritettyjen kriittisten arvojen alle. Se on otettava uudelleen käyttöön.



Kun automaattitila on aktivoitu, perutaan se, kun tuote kytketään päälle ja pois millä tahansa nopeudella.

2. Kosketa  näppäintä kerran automaattitilan sammuttamiseksi.

Lisäpuhaltimen toiminto

Puhaltimen lisätoiminto varmistaa, että ruoanvalmistuksen lopussa syntyvät hajut ja savu poistetaan automaattisesti määrittämällä ajan ja nopeustason keittoalueen lämpötilan, nopeustason ja käyttöajan mukaan, kun tuote on sammutettu keittoalueen käytön mukaan ja ilmanvaihto tapahtuu automaattitilassa. Jos tämä toiminto halutaan sammuttaa, voidaan se tehdä painamalla  näppäintä.



Kun automaattitila on päällä, ilmanvaihtojärjestelmä jatkaa toimintaa 2 - 20 minuuttia, kun keittäminen on päättynyt ja kattila poistettu liedeltä.

7 Yleisiä tietoja ruoanvalmistuksesta

Tässä osassa on esitetty ruoanvalmistusvihjeitä.

7.1 Yleiset varoitukset koskien ruoan valmistamista keittotasolla

Yleiset varoitukset koskien ruoan valmistamista keittotasolla

- Älä täytä kattilaa öljyllä koskaan yli kolmasosan sen vetotilavuudesta. Älä jätä liettä valvonnatta, kun kuumennat öljyä. Ylikuumentunut öljy aiheuttaa tulipalovaaran. Älä koskaan yritä sammuttaa öljypaloa vedellä! Kun öljy syttyy tulee, peitä se sammutuspeitteellä tai kostealla vaatteella. Sammuta liesi, jos sen tekeminen on turvallista ja soita palokunta paikalle.

- Poista aina ylimääräinen vesi ennen ruoan paistamista ja aseta ne kuumaan öljyyn hitaasti. Varmista, että pakasteruoka on täysin sulanut ennen paistamista.
- Kun lämmität öljyä, varmista, että käyttämäsi astia on kuiva, ja pidä sen kansi auki.
- Keittosuositukset energiaa säästämällä on esitetty osassa "Ympäristöohjeet".
- Eri ruoille ilmoitetut kypsennyslämpötilan ja -ajan arvot voivat vaihdella reseptin ja ruoan määrän mukaan. Tästä syystä ne on annettu arvoväleinä.

8 Huolto ja puhdistus

8.1 Yleiset puhdistusohjeet

Yleiset varoitukset

- Anna tuotteen jäähtyä, ennen sen puhdistamista. Kuumat pinnat voivat aiheuttaa palovammoja!
- Älä levitä puhdistusainetta suoraan kuumilla pinnoilla. Tämä voi aiheuttaa pysyviä tahroja.
- Tuote on puhdistettava ja kuivattava huolellisesti jokaisen käytön jälkeen. Näin ruokajäämien puhdistaminen on helppoa ja näiden jäämien palaminen estetään, kun tuotetta käytetään uudelleen. Tämä pidentää laitteen käyttöikää ja toistuvilta ongelmilta vältytään.
- Älä käytä höyrypressureita tuotteen puhdistamiseen.
- Osa pesuaineista tai puhdistusaineista voivat vaurioittaa pintaa. Sopimattomia puhdistusaineita on: valkaisuaine, ammoniakkaa, happoa tai klooria sisältävät puhdistusaineet, höyrypuhdistustuotteet, kalkinpoistoaineet, tahrän- ja ruosteenpoistoaineet, hankaavat puhdistustuotteet (nestemäiset puhdistusaineet, hankaava pulveri ja voide, hankaavat ja naarmuttavat sienet, teräsvilla, sienet, likaiset tai puhdistusainetta sisältävät puhdistuspyyhkeet).
- Mitään erityistä puhdistusmateriaalia ei vaadita puhdistuksessa jokaisen käytön jälkeen. Puhdista laite, lämpimällä vedellä ja pehmeällä pyyhkeellä tai sienellä ja kuivaa ne kuivalla pyyhkeellä.
- Pyyhi pois kaikki jäljellä oleva neste puhdistuksen jälkeen ja keittämisen aikana roiskunut ruoka.
- Ärge peske yhtki seadme komponenti nõudepesumasinas, kui kasutusjuhendis pole teisiti öeldud.

Liedet:

- Hapollinen lika, kuten maito, tomaattipyree ja öljy voivat muodostaa pysyviä tahroja keittotasolle ja polttimen osiin. Puhdista ylivuotaneet nesteet välittömästi pois, kun keittotaso on jäähtynyt.

Inox ja ruostumaton teräs

- Älä käytä happoja tai klooria sisältäviä puhdistusaineita ruostumattomien teräs tai inox-pintojen ja kahvojen puhdistukseen.
- Ruostumattomien- inox-pintojen väri voi muuttua ajan myötä. Tämä on normaalia. Puhdista jokaisen käytön jälkeen ruostumattomalle tai inox-pinnalle sopivalla puhdistusaineella.
- Puhdista pehmeällä pyyhkeellä saippualla (naarmuttamaton), inox-pinnoille sopivalla puhdistusaineella ja pyyhi yhteen suuntaan.
- Poista kalkki-, öljy-, tärkkelys-, maito- ja proteiinitahrat lasi- ja inox-pinnoilta välittömästi. Tahrat voivat ruostua ajan kuluessa.
- Pinnalle suihkutetut/levitetyt puhdistusaineet tulee puhdistaa pois välittömästi. Pinnalle jätetyt hankaavat puhdistusaineet voivat johtaa sen valkenemiseen.

Lasipinnat

- Älä käytä kovia metallikaapimia ja hankaavia puhdistusmateriaaleja lasipintojen puhdistamiseen. Neste voi vaurioittaa lasipintaa.
- Puhdista laite astianpesuaineella, lämpimällä vedellä ja lasipinnoille tarkoitettulla pehmeällä mikrokuitupyyhkeellä ja kuivaa ne kuivalla mikrokuitupyyhkeellä.
- Jos pesuainejäämiä on jäljellä puhdistuksen jälkeen, poista ne kylmällä vedellä ja kuivaa kuivalla mikrokuitupyyhkeellä. Puhdistusainejäämät voivat vaurioittaa lasipintaa seuraavalla kerralla.

- Puhdistusainejämiä ei tule missään tapauksessa raapia pois veitsellä, teräsvillalla tai vastaavilla työkaluilla.
- Voit poistaa kalkkijäämät (keltaiset tahrat) lasipinnalta kaupallisesti saatavissa olevalla kalkinpoistoaineella, tai esimerkiksi viinietikalla tai sitruunamehulla.
- Jos pinta on erittäin likainen, levitä puhdistusainetta tahraan sienellä ja anna sen vaikuttaa riittävän kauan. Puhdista sitten lasipinta kostealla kankaalla.
- Värjäntymisen ja tahrat lasipinnalla ovat normaaleja eivätkä vikoja.

Muoviosat ja maalatut pinnat

- Puhdista muoviosat ja maalatut pinnat astianpesuaineella, lämpimällä vedellä ja pehmeällä pyyhkeellä tai sienellä ja kuivaa ne kuivalla pyyhkeellä.
- Älä käytä kovia metallikaapimia ja hankaavia puhdistusaineita. Se voi vaurioittaa pintaa.
- Varmista, että tuotesien liitokset eivät jää kosteiksi ja että niissä ei ole puhdistusainejämiä. Muutoin näihin liitoksiin voi muodostua ruostetta.

8.2 Keittotason puhdistus

Lasikeittopinta

Se puhdistusvaiheet on kuvattu lasipintojen puhdistamiseksi "Yleiset puhdistusohjeet" osassa. Puhdistus voidaan suorittaa alla olevien ohjeiden mukaan erikoistapauksissa.

- Sokeripohjaiset ruoat, kuten tumma kermakastike, tärkkelys ja siirappi tulee puhdistaa välittömästi, odottamatta pinnan jäähtymistä. Muutoin lasikeittopinta voi vaurioitua pysyvästi.
- Älä käytä puhdistusaineita puhdistamiseen keittotason ollessa kuuma, muutoin voi pysyviä tahroja muodostua.

8.3 Ohjauspaneelin puhdistus

- Puhdista ohjauspaneeli nuppiohjauksella kostealla pehmeällä pyyhkeellä ja kuivaa ne kuivalla

pyyhkeellä. Älä irrota nuppeja ja tiivisteitä alapuolelta paneelin puhdistamiseksi. Ohjauspaneeli ja nupit voivat vaurioitua.

- Kun inox-paneeleja nuppiohjauksella puhdistetaan, älä käytä inox-puhdistusaineita nuppien ympärillä. Merkinnät nuppien ympärillä voivat kadota.
- Puhdista kosketuspaneeli kostealla pyyhkeellä ja kuivaa kuivalla pyyhkeellä. Jos tuotteessa on näppäinlukko, kytke se päälle ennen ohjauspaneelin puhdistusta. Muutoin näppäimiä voidaan käyttää vahingossa.

8.4 Ilmanvaihdon puhdistus

Tehokkaan hajun ja rasvan poistamisen varmistamiseksi, aktiivihiilisuodattimet vaihdettava ja rasvasuodatin puhdistettava säännöllisesti.

Metallirasvasuodattimen puhdistus

- ✓ Rasvasuodattimet suodattavat savussa olevaa rasvaa. Metallirasvasuodatin tulee puhdistaa säännöllisesti hyvän toiminnan varmistamiseksi.

1. Irrota metallirasvasuodatin vetämällä sitä ylöspäin.

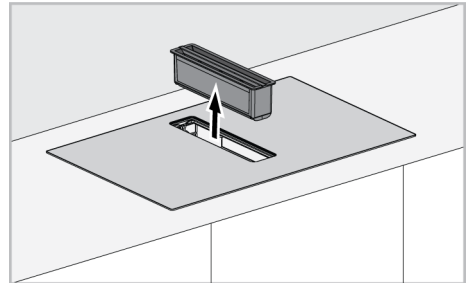

Rasvasuodatin voi kerätä rasvaa tai ylivuotavia nesteitä sen pohjalle. Kun suodatin irrotetaan, tulee poistaa suoraan ulos nesteiden valumisen ja roiskumisen estämiseksi.



Älä vaurioita irrotettua rasvasuodatinta pudottamalla se lieden lasipinnalle.

2. Pese irrotettu rasvasuodatin astianpesukoneessa tai käsin.



Pese suodattimet vedellä ja nestemäisellä pesuaineella ja asenna se kuivaamisen jälkeen. Alumiiniset rasvasuodattimet voivat värjäytyä pesun aikana. Tämä on normaalia, eikä suodatinta tarvitse vaihtaa.

3. Rasvasuodattimen asennus puhdistuksen jälkeen.

Aktiivihiihisuodattimen poistaminen

Aktiivihiihisuodattimet poistavat tuotteesta syntyviä hajuja ja ne on vaihdettava säännöllisesti optimaalisen toiminnan varmistamiseksi. Huomioi vaihtamista tarkoittava täynnävaroitussilmäin.



Kun tuotetta on käytetty 150 tuntia, F-muotoinen varoitus tulee esiin keittolevyillä. Suodatin tulee vaihtaa viimeistään, kun tämä varoitus tulee esiin. Tämän varoituksen nollaamiseksi, katso luku Asetukset.



Aktiivihiihisuodattimien jäljellä olevan käyttöajan näyttämiseksi, katso ohjeet luvussa Asetukset.

Poistaminen;

1. Irrota metallirasvasuodatin vetämällä sitä ylöspäin.

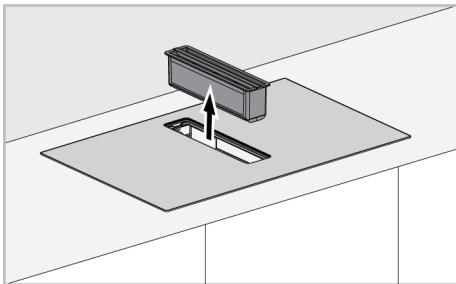

Rasvasuodatin voi kerätä rasvaa tai ylivuotavia nesteitä sen pohjalle. Kun suodatin irrotetaan, tulee poistaa suoraan ulos nesteiden valumisen ja roiskumisen estämiseksi.



Rasvasuodatinosassa on magneettikytkin. Ilmanvaihto ei ole mahdollista, jos nestesuojaosa ei ole paikallaan.

2. Poista nesteenkeräysastia, kuten esitetty kuvassa alla.

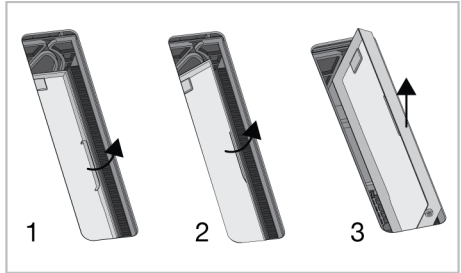

Nesteenkeräysastian osassa on magneettikytkin. Ilmanvaihto ei ole mahdollista, jos nestesuojaosa ei ole paikallaan.



Nesteenkeräysastia on puhdistettava säännöllisesti. Osa voidaan puhdistaa vedellä ja nestemäisellä pesuaineella ja huuhtelemalla tai astianpesukoneessa, maks 70 °C asteessa.



Kun nesteenkeräysastia asennetaan paikalleen, tulee se asentaa siinä olevan nuolen suunnassa.

3. Nesteenkeräyskammion poistamisen jälkeen alemmassa kammiossa on kaksi hiihisuodatinta oikealla ja vasemmalla.

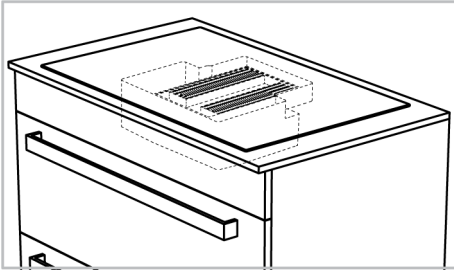

4. Vedä ensin yksi hiilisuodattimista itsellesi kallistamalla sitä, jotta se irtoaa magneettisesta aukosta tuuletusraosta ja ota se ulos kuvan osoittamalla tavalla.

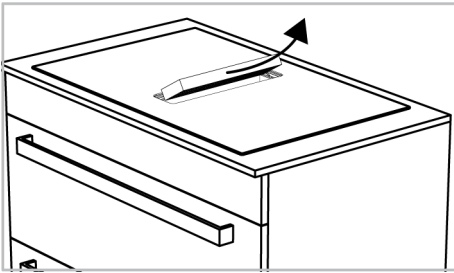

5. Poista samalla tavalla toinen hiilisuodatin kotelostaan.
6. Aseta 2 uutta aktiivihilisuodatinta magneettiaukkoonsa kallistamalla niitä vuorotellen tuuletusraon läpi. Varmista, että se on täysin paikoillaan magneettiliitännöissään.

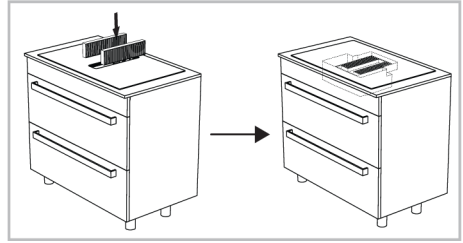
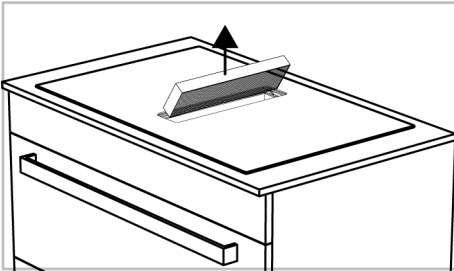

7. Asenna nestesuojamuovi takaisin samalla tavalla kuin sen poiston yhteydessä.
8. Aseta öljynsuodatin paikalleen.

Jätevesisäiliö

Mikäli voimakasta nestettä pääsee tuotteen tuuletusosastoon, nämä nesteet kerätään kamiinan alla olevaan jätevesisäiliöön. Tässä tapauksessa jätevesisäiliö on poistettava, neste on kaadettava pois ja säiliö on puhdistettava ja asennettava takaisin.



Jätevesisäiliö on suositeltavaa puhdistaa kerran kuukaudessa.

Jätevesisäiliön poistaminen:

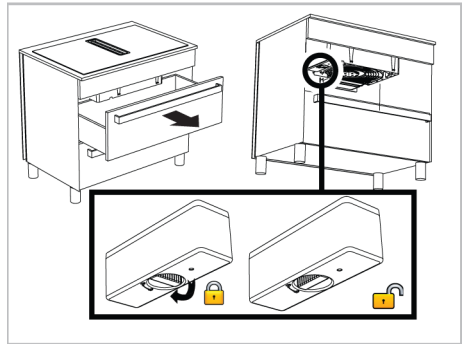

1. Irrota keittotason alla oleva ylälaatikko. Lieden alle pitäisi päästä käsiksi.
2. Kurkota keittotason alla olevaan jätevesisäiliöön.
3. Avaa ja irrota jätevesisäiliö kääntämällä lukitusnuppia.
4. Kaada neste pois kammiosta ja puhdista kammiot.

5. Käännä lukon nuppia ja lukitse se asettamalla kammio takaisin uraansa.

Pohjakannen puhdistus

Jos tuotteen pohjassa oleva pohjakansi likaantuu, voit ehkä poistaa sen ja puhdistaa sen.

Pohjakannen irrottaminen:



1. Irrota keittotason alla oleva ylälaatikko. Lieden alle pitäisi päästä käsiksi.
2. Kurkota pohjakansi keittotason alta.
3. Alakannessa on 5 lukkoa nuolisymbolien osoittamiin suuntiin. Vapauta nämä lukot, poista pohjakansi pitämällä sitä alaspäin.
4. Kun olet puhdistanut pohjakannen, paina sitä ylöspäin samaan suuntaan niin, että lukot sopivat uuriinsa.

FI

9 Ongelmanratkaisu

Mikäli ongelma ei ratkea tässä osiossa annettuja ohjeita noudattaen, ota yhteyttä jälleenmyyjään tai valtuutettuun huoltoliikkeeseen. Älä koskaan yritä korjata laitetta itse.

Tuote ei toimi.

- Varoke voi olla viallinen tai palanut. >>> Tarkasta varokkeet varokerasiassa. Vaihda ne tai aseta uudelleen paikalleen.
- Laitetta ei ole ehkä liitetty virransyöttöön (maadoitettu). >>> Tarkasta, että laite on liitetty virransyöttöön.
- (Jos laitteessa on ajastin) Näppäimet ohjauspaneelissa eivät toimi. >>> Jos tuotteessa on näppäinlukko, voi se olla käytössä. Poista se käytöstä.
- Sitä käytetään estämään uunissa kypsennetty ateria roiskumasta keittiön seinään kattilasta.
- Siellä on ylikuumenemissuoja. >>> Odota, että liesi jäähtyy.
- Sopivia kattiloita ei saa käyttää. >>> Tarkista kattilat.

kuvake palaa aina keittotason näytössä.

- Kattiloita ei saa asettaa käyttötasolle. >>> Tarkista, onko liesialueella kattila.
- Kattilasi ei välttämättä sovellu induktiolle. >>> Tarkista, sopiiko liesi induktioliedelle.
- Kattila ei ehkä ole oikein keittotason keskellä tai kattilan pohja ei ehkä ole tarpeeksi leveä valittu liesialue. >>> Keskitä keittotaso valitsemalla kattila, joka on riittävän leveä keittoalueelle.
- Kattila tai keittotaso voi olla liian kuuma. >>> Odota, että ne jäähtyvät.

Valittu keittotasoalue sammuu yhtäkkiä toimiessaan.

- Valitun lokeron kypsennysaika on saattanut umpeutua. >>> Voit asettaa uuden kypsennysajan tai lopettaa kypsennyksen.
- Siellä on ylikuumenemissuoja. >>> Odota, että liesi jäähtyy.
- Kosketusohjauspaneelin on saattanut peittää esine. >>> Poista kohde paneelista.

Vaikka liesialue on päällä, kattila ei kuumene.

- Kattila ei ehkä sovellu induktiokeittotason kanssa. >>> Tarkista, sopiiko liesi induktioliedelle.
- Kattila ei ehkä ole oikein keittotason keskellä tai kattilan pohja ei ehkä ole tarpeeksi leveä valittu liesialue. >>> Keskitä keittoalue valitsemalla kattila, joka on riittävän leveä keittotasoaalueelle.

Tjähdytystuuletin jatkaa toimintaansa, vaikka liesi on sammutettu.

- Tämä ei ole virhe. Jäähdytyspuhallin jatkaa toimintaansa, kunnes keittotason elektroniset laitteet laskevat sopivaan lämpötilaan.

Ääntä keittotasosta käytön aikana

- Ääntä voi kuulua keittotasosta käytön aikana. Nämä äänet johtuvat keittoastian koostumuksesta. Nämä äänet ovat normaaleja, eivätkä toimintahäiriöitä vaan induktiotekniikan osa.

Mahdolliset äänet ja syyt

- **Puhaltimen ääni:** Keittotasoa varustettu puhaltimella, joka aktivoituu automaattisesti laitteen lämpötilan mukaan. Puhaltimella on eri toimintatasot ja se toimii eri tasoilla lämpötilan mukaan.
- **Matala surina, kuin muuntajan käyntiääni:** Tämä johtuu induktiotekniikan luonteesta. Koska lämpö siirretään suoraan keittoastian pohjaan, tämä surina voi kuulua keittoastian materiaalin lämpötilan. Täten eri ääni voi kuulua eri keittoastioista.
- **Säröäänet:** Syy tähän on keittoastian pohjan rakenne ja materiaali. Säröääni voi kuulua, jos keittoastia on valmistettu eri kerroksista ja materiaaleista.
- **Vinkuva ääni:** Vinkuva ääni voi kuulua, kun kahta keittoaluetta keittotason samalla puolella käytetään keittämiseen eri tehotoasoilla.

Virhekoodit/syyt ja mahdolliset ratkaisut

Virhekoodit	Virheen syy	Mahdollinen ratkaisu
E 22 E 26	Induktioitaso ylikuumentunut.	Kytke induktioitaso pois päältä ja anna sen jäähtyä. Virhe katoaa, kun keittotason lämpötila laskee rajan alapuolelle.
E 46	Yhtä tai useampaa näppäintä painetaan yli 10 sekunnin ajan. Esine jätetty ohjauspaneelin päälle tai ohjain on altistunut höyrylle.	Ongelma katoaa, kun käsi poistetaan keittotasolta. Ongelma katoaa, kun ohjauspaneeli puhdistetaan.
E 47	Induktiolämmitykseen sopimatonta keittoastiaa käytetään.	Ongelma katoaa, kun induktiolämmitykseen sopivaa keittoastiaa käytetään.
E 1 - E 15	Yhteysvirhe induktiokeittotasossa.	Kytke induktiokeittotasoa pois päältä ja päälle 30 sekunnin kuluttua. Ota yhteys valtuutettuun jälleenmyyjään, jos ongelma ei katoa.
E 16 - E 21	Lämpötila-anturin virhe induktiokeittotasossa.	Kytke induktiokeittotasoa pois päältä ja päälle 30 sekunnin kuluttua. Ota yhteys valtuutettuun jälleenmyyjään, jos ongelma ei katoa.
E 23 E 24	Ohjelmistovirhe induktiokeittotasossa.	Kytke induktiokeittotasoa pois päältä ja päälle 30 sekunnin kuluttua. Ota yhteys valtuutettuun jälleenmyyjään, jos ongelma ei katoa.

Virhekoodit	Virheen syy	Mahdollinen ratkaisu
E 25	Puhaltimen toimintavirhe induktiokeittotasossa.	Kytke induktiokeittotaso pois päältä ja päälle 30 sekunnin kuluttua. Ota yhteys valtuutettuun jälleenmyyjään, jos ongelma ei katoa.
E 31 - E 45	Elektroniikkakortin laitteistovirhe induktiokeittotasossa.	Kytke induktiokeittotaso pois päältä ja päälle 30 sekunnin kuluttua. Ota yhteys valtuutettuun jälleenmyyjään, jos ongelma ei katoa.
E 48 E 49 E 51	Anturivirhe induktiokeittotasossa.	Anturilaitteen on oltava yhteensopiva käyttöolosuhteiden kanssa. Ota yhteys valtuutettuun jälleenmyyjään, jos ongelma ei katoa.
E 52 - E 57	Korkean lämpötilan virhe induktiokeittotasossa.	Kytke induktiotaso pois päältä ja anna sen jäähtyä. Virhe katoaa, kun anturin lämpötila laskee rajan alapuolelle. Ota yhteys valtuutettuun jälleenmyyjään, jos ongelma ei katoa.
E 58 - E 59	Anturivirhe / korkean lämpötilan virhe automaattisessa kypsennystilassa.	Sammuta induktioliesi ja odota, että se jäähtyy. Jos ongelma jatkuu, ota yhteyttä valtuutettuun huoltoon.
FF	Jos jotain näppäintä on painettu kauan.	Kun jonkin näppäimen pitkäaikainen painaminen päättyi,
	Keittoastia on siirtynyt ohjausyksikön päälle.	Kun keittoastia nostetaan ohjausyksikön päältä pois,
	Ruokaa/nesteitä on voinut valua ohjausyksikön päälle.	Vika katoaa, kun ruoka/nestejäämät poistetaan.