



# KAKSOISUUNI

## KÄYTTÖOPAS

GEZM 27001 BP

FI

[www.grundig.com](http://www.grundig.com)

FOR A GOOD REASON

**GRUNDIG**

285.4600.58/R.AC/14.07.2016/3-3



## Lue ensin tämä käyttöopas!

Hyvä asiakkaamme

Kiitos, kun tilasit Grundig tuotteen. Toivomme, että saat parhaan tuloksen, joka on valmistettu korkealaatuisella ja nykyaikaisella teknologialla. Lue siis joko käyttöopas ja kaikki liittyvät dokumentit tarkasti ennen tuotteen käyttöä ja säilytä se myöhempiä käyttöä varten. Jos luovutat laitteen eteenpäin toiselle, anna mukaan käyttöopas. Noudata kaikkia varoituksia ja tietoja käyttöoppaassa.

Muista, että tämä käyttöopas koskee myös useita muita malleja. Mallien väliset erot on kuvattu tarkkaan oppaassa.

### **Merkkien selitykset**

Tässä käyttöoppaassa käytetään seuraavia symboleja:

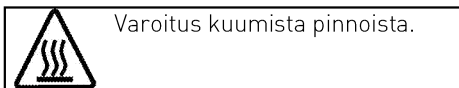
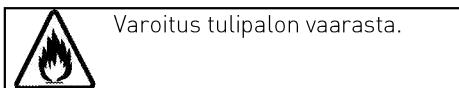
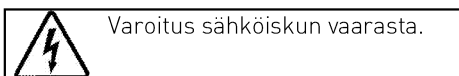
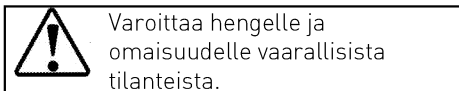
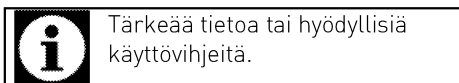

**Arçelik A.Ş.**  
Karaağaç caddesi No:2-6  
34445 Sütlüce/Istanbul/TURKEY  
Made in TURKEY

# SISÄLLYSLUETTELO

## **1 Tärkeitä turvallisuutta ja ympäristöä koskevia ohjeita ja varoituksia** **4**

Yleinen turvallisuus.....	4
Sähköturvallisuus.....	4
Tuoteturvallisuus.....	5
Käyttötarkoitus .....	7
Lasten turvallisuus.....	8
Vanhan laitteen hävittäminen	8
Pakkausmateriaalin hävittäminen .....	9

## **2 Yleiset tiedot** **10**

Yleiskatsaus.....	10
Pakkauksen sisältö .....	11
Tekniset tiedot.....	12

## **3 Asennus** **13**

Ennen asennusta.....	13
Asennus ja liitännät.....	14
Vanhan laitteen hävittäminen .....	16

## **4 Valmistelut** **17**

Energiansäästövihtejä.....	17
Ensimmäinen käyttökerta.....	17
Päivän aika.....	17
Tuotteen ensimmäinen puhdistus .....	18
Ensimmäinen kuumennus.	18

## **5 Uunin käyttäminen** **20**

Yleisiä tietoja leivonnasta, paahattamisesta ja grillauksesta	20
Sähköuunin käyttäminen .....	21
Käyttötilat.....	25
Uunin ohjausyksikön käyttäminen .....	27
Näppäimistölkön käyttö ...	31
Kellon käyttäminen hälytyksenä .....	32
Ruoanlaittoaikataulukko ....	32
Valmisruoka-toiminnot .....	35
Asetukset-valikko .....	37
Grillin käyttäminen .....	38
Grillauksen ruoanlaittoaikataulukko .....	39

## **6 Kunnossapito ja huolto** **40**

Yleisiä tietoja .....	40
Ohjauspaneelin puhdistaminen ...	40
Uunin puhdistus.....	40
Uuninluukun irrottaminen .....	42
Luukun sisälasin irrottaminen ...	42
Uunin lampun vaihtaminen.....	43

## **7 Vianetsintä** **45**

# 1 Tärkeitä turvallisuutta ja ympäristöä koskevia ohjeita ja varoituksia

Tämä osa sisältää turvaohjeita, joiden avulla suojelet henkilövammojen ja vahinkojen vaaralta. Näiden ohjeiden noudattamisen laiminlyönti mitätöi takuun.

## **Yleinen turvallisuus**

- Yli 8-vuotiaat lapset ja fysiikaltaan, tuntoaisteiltaan tai henkisesti kunnoltaan heikentyneet henkilöt saavat käyttää tätä laitetta, kun he ovat saaneet ohjauksen tai opastuksen laitteen käytöstä käyttäjän turvallisuudesta vastaavalta henkilöltä. Lapset eivät saa leikkiä laitteella. Lapset eivät saa puhdistaa tai huoltaa laitetta ilman valvontaa.
- Jos tuote luovutetaan jonkun toisen henkilökohtaiseen käyttöön tai kierrätystarkoitukseen, tulee mukana tulleet käyttöohje, tuotekyltit ja muut oleelliset dokumentit luovuttaa mukana.
- Asennuksen ja korjauksen saa suorittaa ainoastaan valtuutettu huoltoedustaja. Valmistaja ei ota vastuuta mistään vahingoista, jotka

johtuvat valtuuttamattoman henkilön suorittamista toimenpiteistä. Ne aiheuttavat myös takuun raukeamisen. Lue ennen asennusta ohjeet tarkkaan.

- älä käytä laitetta, jos siinä on vika tai näkyviä vaurioita.
- Ohjaa, että tuotteen toimintonapit on kytketty pois jokaisen käytön jälkeen.

## **Sähköturvallisuus**

- Jos tuote vioittuu, sitä ei saisi käyttää ilman Valtuutetun huoltoinsinöörin korjausta. Sähköiskun vaara!
- Liitä tuote vain maadoitettuun lähtöön/linjaan, jossa on "Tekniset tiedot" jaksossa määritelty jännite ja suoja. Jätä maadoitusasennus pätevän sähkötekniikon tehtäväksi käyttäessäsi tätä laitetta muuntajan kanssa tai ilman. Yrityksemme ei ole vastuussa mistään ongelmista, jotka johtuvat siitä, ettei tuotetta maadoiteta paikallisten säädösten mukaisesti.

- älä koskaan pese tuotetta valuttamalla vettä sen päälle! Sähköiskun vaara!
- älä koskaan koske pistokkeeseen märillä käsillä!
- älä koskaan poista pistoketta vetämällä kaapelista, vedä aina pistokkeesta pitämällä.
- Tuote on poistettava virtalähteestä asennuksen, huollon, puhdistus- ja korjaustoimenpiteiden aikana.
- Jos tuotteen sähköjohto on vahingoittunut, valmistajan, huoltoedustajan tai vastaavan valtuutetun henkilön on vaihdettava se, jotta vältetään vaaratekijät.
- Laite on asennettava siten, että se voidaan kytkeä täysin pois verkostosta. Erotuksen on tapahduttava joko päävirtajohdon poistamisella, tai kytkimellä, joka rakennetaan kiinnitettyyn sähköasennukseen, rakennussäädösten mukaisesti.
- Uunin takapinta kuumentuu, kun uunia käytetään. Varmista, että sähköjohto ei kosketa uunin takapintaa, muuten putket voivat vahingoittua.
- älä purista virtakaapelia uuninluukun ja kehikon väliin äläkä reititä sitä kuumien pintojen päälle. Kaapelin eriste voi sulaa ja aiheuttaa oikosulun seurauksena tulipalon.
- Kaikki työt sähkölaitteilla ja järjestelmillä on jätettävä valtuutettujen, ammattitaitoisten henkilöiden tehtäväksi.
- Minkä tahansa vahingon sattuessa sammuta laite ja irrota se verkkovirrasta. Voit tehdä tämän kytkemällä kotona sulakkeen pois päältä.
- Varmista, että sulakkeen virta on yhteensopiva tuotteen kanssa.

### **Tuoteturvallisuus**

- Laite ja sen helppopääsyiset osat kuumenevat hyvin kuumiksi käytön aikana. Kuumennuselementteihin koskemista on vältettävä. Alle 8-vuotiaat lapset on aina pidettävä erossa laitteesta, jollei heitä jatkuvasti valvota.
- Älä koskaan käytä tätä laitetta, jos harkintakykysi tai koordinaatiokykysi ovat heikentyneet alkoholin, huumeiden ja/tai vahvojen lääkkeiden käytön vuoksi.
- Ole varovainen käyttäessäsi alkoholijuomia ruoanlaitossa. Alkoholi höyrystyy korkeissa lämpötiloissa ja voi aiheuttaa

tulipalon, sillä se syttyy tuleen joutuessaan kosketuksiin kuumien pintojen kanssa.

- Älä aseta laitteen viereen tulenarkoja materiaaleja, sillä sen sivut kuumenevat käytössä.
- Laite kuumenee käytön aikana. Uunin sisäpuolen kuumennuselementteihin koskemista on vältettävä.
- Pidä kaikki tuuletusaukot vapaina esteistä.
- Älä kuumenna avaamattomia säilyketölkkejä tai lasipurkkeja uunissa. Purkissa/tölkissä kertyvä paine voi saada sen räjähtämään.
- Älä aseta leivontapeltejä, astioita tai alumiinifoliota suoraan uunin pohjalle. Lämmön kertyminen voi vahingoittaa uunin pohjaa.
- Älä käytä voimakkaasti hankaavia puhdistusaineita tai teräviä metalliraaputtimia uunin luukun puhdistamisessa, sillä sellaiset välineet voivat naarmuttaa pintaa ja aiheuttaa lasin rikkoutumisen.
- Älä käytä laitteen puhdistamisessa

hörypuhdistimia, sillä ne voivat aiheuttaa sähköiskun.

- Ritiän ja pellin asettaminen oikein ritiäkannattimiin On tärkeää asettaa ritiä ja/tai pelti kannattimiin oikein. Liu'uta ritiä tai pelti kahden kiskon väliin ja varmista, että se on tasapainossa, ennen kuin asetat sille ruokaa (katso seuraava kuva).

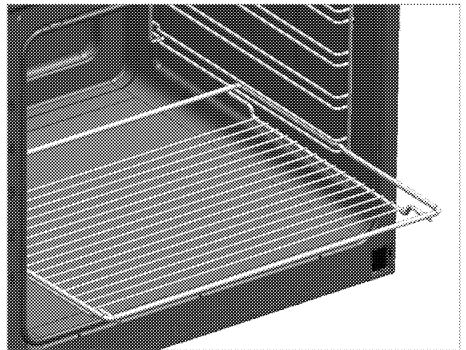

- Älä käytä laitetta, jos etulasiluukku on irrotettu tai se on haljennut.
- Luukun kahva ei ole pyyhkeen kuivausteline. Älä ripusta pyyhkeitä, käsineitä tai vastaavia tekstiilejä kahvaan grillitoimintoa käytettäessä ja luukun ollessa avoinna.
- Käytä aina kuumuudenkestäviä uunikintaita, kun asetat annoksia kuumaan uuniin tai otat niitä sieltä pois.
- Aseta leivinpaperi astiaan tai uunialustalle (pelti, ritiätaso

jne.), ruoka sen päälle ja aseta kaikki esilämmitettyyn uuniin. Poista leivinpaperista ylimääräiset, astian yli tulevat osat, jotta vältetään riski kosketuksesta uunin kuumennuselementtien kanssa. Älä käytä leivinpaperia uunissa, jonka lämpötila on korkeampi kuin leivinpaperiin merkitty enimmäislämpötila. Älä aseta leivinpaperia suoraan uunin pohjalle.

- Varmista, että laite on sammutettu, ennen kuin vaihdat lampun, jotta vältetään sähköiskun mahdollisuus.
- Ennen puhdistusjaksoa puhdista lika ulkopinnoista ja uunin sisäpinnoista kostealla liinalla. Irrota uunin sisältä kaikki lisävarusteet.
- Kuumat pinnat voivat aiheuttaa palovammoja! Älä kosketa laitteeseen itsepuhdistuksen aikana ja pidä lapset etäällä laitteesta. Odota vähintään 30 minuuttia, ennen kuin poistat jäämät.
- Pyroliittisen polttopuhdistuksen aikana pinnat saattavat kuumeta kuumemmiksi kuin normaali käytössä. Pidä lapset loitolla.

- Käytä vain tälle uunille suositeltua lämpötila-anturia. Tuotteen sähköturvallisuus ja tulipalon esto:

- Varmista, että tulppa istuu pistokkeeseen eikä aiheuta kipinöitä.
- Älä käytä vahingoittuneita tai leikattuja johtoja tai jatkojohtoja paitsi alkuperäistä johtoa.
- Varmista ettei sähkötulpassa ole nestettä tai kosteutta, kun se liitetään laitteeseen.

### **Käyttötarkoitus**

- Tämä laite on suunniteltu ainoastaan kotitalouskäyttöön. Kaupallinen käyttö ei ole sallittu.
- Tämä laite on tarkoitettu vain ruoanlaittoon. Sitä ei saa käyttää muihin tarkoituksiin, esim. huoneen lämmittämiseen.
- Laitetta ei saa käyttää lautasten lämmittämiseen grillivastuksen alla, eikä sen kahvihin saa ripustaa pyyhkeitä, pesuliinoja jne., kuivamaan tai lämpenemään.
- Valmistaja ei ole vastuussa mistään vahingoista, jotka aiheutuvat väärästä käytöstä tai käsittelystä.



- Uunia voidaan käyttää sulattamiseen, leivontaan, ruoan paistamiseen ja grillaukseen.

### Lasten turvallisuus

- Käytettävissä olevat osat voivat kuumeta käytön aikana. Lapset on pidettävä loitolla laitteesta.
- Pakkausmateriaalit voivat olla lapsille vaarallisia. Pidä pakkausmateriaalit lasten ulottumattomissa. Hävitä kaikki pakkauksen osat ympäristöstandardien mukaisesti.
- Sähkölaitteet ovat vaarallisia lapsille. Pidä lapset erossa laitteesta sen ollessa käytössä, äläkä anna heidän leikkiä laitteella.
- älä säilytä mitään esineitä liedon yläpuolella lasten ulottuvilla.
- Kun uunin luukku on auki, älä aseta sille mitään painavia esineitä äläkä anna lasten istua sillä. Liesi voi kaatua tai luukun saranat voivat vahingoittua.

### Vanhan laitteen hävittäminen Sähkö- ja elektroniikkaromua koskevan direktiivin (WEEE) vaatimustenmukaisuus ja tuotteen hävittäminen:



Tämä tuote noudattaa Euroopan unionin sähkö- ja elektroniikkaromua koskevaa direktiiviä 2012/19/EY (WEEE-direktiivi). Tässä tuotteessa on sähkö- ja elektroniikkalaitteiden (WEEE) kierrätysymboli. Tämä laite on valmistettu korkealuokkaisista osista ja materiaaleista, jotka voidaan käyttää uudelleen ja jotka soveltuvat kierrätettäviksi. Älä hävitä tätä tuotetta normaalin kotitalousjätteen mukana sen käyttöiän päätyttyä. Vie se sähkö- ja elektroniikkaromun kierrätyspisteeseen. Kysy paikallisilta viranomaisilta lähimmän kierrätyspisteen sijaintipaikka.

### RoHS-direktiivin

#### vaatimustenmukaisuus:

Valitsemasi tuote noudattaa Euroopan unionin tiettyjen vaarallisten aineiden käytön rajoittamisesta sähkö- ja elektroniikkalaitteissa koskevaa direktiiviä 2011/65/EY (RoHS-direktiivi). Laite ei sisällä direktiivissä määritettyjä haitallisia ja kiellettyjä materiaaleja.

## **Pakkausmateriaalin hävittäminen**

- Pakkausmateriaalit ovat vaarallisia lapsille. Säilytä pakkausmateriaalit turvallisessa paikassa lasten ulottumattomissa. Laitteen pakkausmateriaalit on

valmistettu kierrätettävistä materiaaleista. Hävitä ne oikealla tavalla, ja lajittele ne kierrätysjäteohjeiden mukaisesti. Älä hävitä niitä tavallisen kotitalousjätteen mukana.

## 2 Yleiset tiedot

### Yleiskatsaus

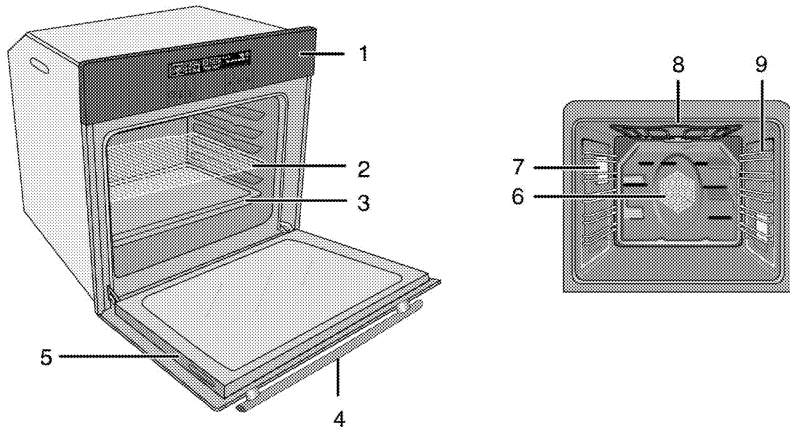

- |   |               |   |   |
|---|---------------|---|---|
| 1 | Ohjauspaneeli | 6 | Puhaltimen moottori (teräslevyn takana) |
| 2 | Ritiläteline  | 7 | Valo                                    |
| 3 | Uunipelti     | 8 | Ylempi kuumennuselementti               |
| 4 | Kahva         | 9 | Tasojen asennot                         |
| 5 | Luukku        |   |   |

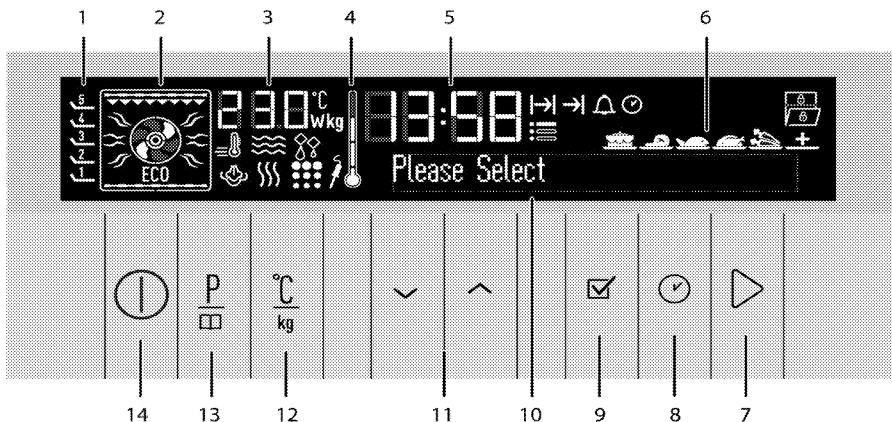

- |   |                                      |    |  |
|---|--------------------------------------|----|--|
| 1 | Tasojen asennot                      | 9  | OK-painike                                 |
| 2 | Toimintovalitsin                     | 10 | Tekstinäyttö                               |
| 3 | Lämpötilan/Painon osoitinkenttä      | 11 | Ylös/alas-painike (valikon askelpainike)   |
| 4 | Uunin sisälämpötilan symboli         | 12 | Lämpötilan/painon/tehostimen asetuspainike |
| 5 | Nykyisen ajan osoitinkenttä          | 13 | Ohjelman valintapainike                    |
| 6 | Valmisruokavalintanäyttö             | 14 | ON/OFF-näppäin                             |
| 7 | Käynnistä/lopetapaistaminen -näppäin |    |  |
| 8 | Aika ja asetukset -näppäin           |    |  |

## Pakkauksen sisältö



Toimitetut lisävarusteet vaihtelevat tuotantomallin mukaan. Kaikkia tässä käyttöoppaassa kuvattuja lisävarusteita ei ehkä ole toimitettu tuotteen mukana.

### 1. Käyttöopas

### 2. Uunipelti

Leivonnaisille, pakasteruokille ja suurille paisteille.

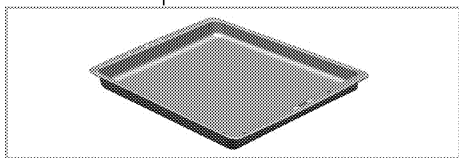

### 3. Syvä uunipelti

Leivonnaisille, suurille paisteille, mehukkaille ruokalajeille ja rasvan keräykseen grillatessa.

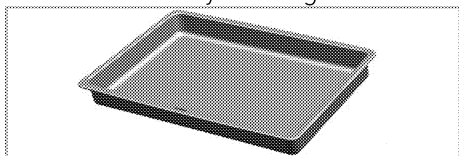

### 4. Kakkupelti

Leivonnaisille kuten piparkakut ja keksit.

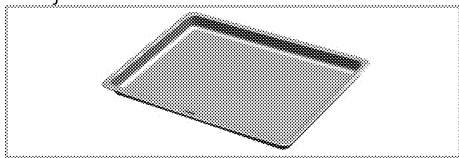

### 5. Ritiläteline

Paahtamiseen ja paisto-, paahto- ja vuokaruokien alustaksi halutulle tasolle.

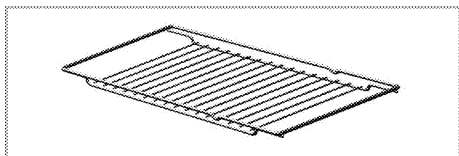

6. Ritilän ja pellin asettaminen oikein teleskooppikannattimiin  
Teleskooppikannattimien avulla peltien ja ritilöiden asettaminen ja poistaminen käy helposti. Kun käytät peltiä ja ritilää teleskooppikannattimissa, varmista, että teleskooppikannattimen takaosan tangot ovat vasten ritilän ja pellin reunoja.

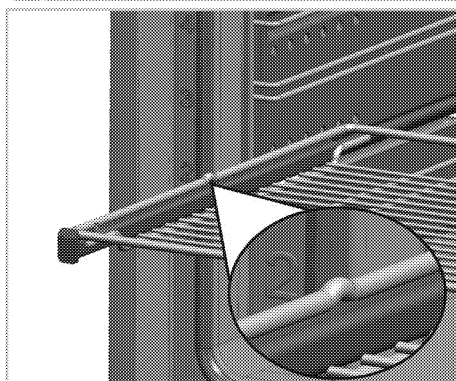
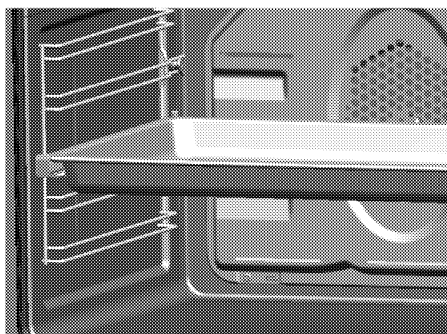

## 7. Lihan paistoanturi

Kun laitat liharuokia, sitä käytetään työntämällä sen ohut ja pitkä pää lihaan ja kiinnittämällä toinen pää loveensa rungon sivuseinämässä, jotta ruoka kypsennetään oikein.

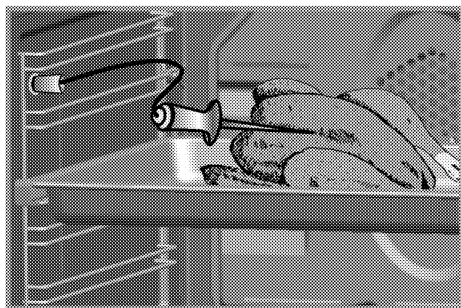

## Tekniset tiedot

Jännite/taajuus	220-240 V ~ 50 Hz
Kokonaisvirrankulutus	3,1kW
Sulake	min 16 A
Kaapelityyppi/poikkileikkaus	minH05VV-FG 3 x 1,5 mm <sup>2</sup>
Ulkomitat (korkeus/leveys/syvyys)	595 mm/594 mm/567 mm
Asennusmitat (korkeus/leveys/syväys)	**590 tai 600 mm/560 mm/min 550 mm
Pääuuni	<b>Monitoimiuuni</b>
Sisävalo	15/25 W
Grillin virrankulutus	2.2 kW

# Perustiedot: Sähköuunien energiakilven tiedot on annettu EN 60350-1 / IEC 60350-1 -standardin mukaisesti. Kyseiset arvot on määritetty vakiokuormalla ala-yläkuumennintoiminnolla tai tuuletinavusteisella kuumennustoiminnolla (jos sellainen on).

Energiatohokkuusluokka määritetään seuraavan priorisoinnin mukaan sen mukaan, onko asiaankuuluvia toimintoja olemassa tuotteessa. 1-Kypsennys eco-tuulettimella, 2- Turbo-hitaasti kypsennys, 3- Turbo-kypsennys, 4- Tuuletinavusteinen ala/yläkypsennys, 5- Ylä- ja alakypsennys.

\*\* Katso *Asennus, sivu 13*.



Tekniset tiedot voivat muuttua ilman edeltävää ilmoitusta tuotteen laadun parantamisen johdosta.



Tämän käyttöoppaan numerotiedot ovat viitteellisiä eivätkä ne ehkä vastaa täysin tuotettasi.



Tuotekilvissä tai tuotteen toimitukseen kuuluvissa asiakirjoissa olevat arvot on saatu laboratorio-olosuhteissa asiaankuuluvien standardien mukaisesti. Nämä arvot voivat vaihdella tuotteen käyttö- ja ympäristöolosuhteiden mukaan.

### 3 Asennus

Pätevän henkilön on asennettava tuote voimassa olevien säädösten mukaisesti. Muuten takuu mitätöityy. Valmistaja ei ota vastuuta mistään vahingoista, jotka johtuvat valtuuttamattoman henkilön suorittamista toimenpiteistä. Ne aiheuttavat myös takuun raukeamisen.



Laitteen sijoituspaikan valmistelu ja sähköasennusten järjestäminen on asiakkaan vastuulla.



#### VAARA:

Laitte on asennettava paikallisten kaasu- ja/tai sähkömääräysten mukaisesti.



#### VAARA:

Tarkista silmämääräisesti ennen asennusta onko laitteessa vikoja. Jos on, laitetta ei saa asentaa. Vaurioituneet laitteet aiheuttavat vaaran turvallisuudelle.

#### Ennen asennusta

Laitte on tarkoitettu asennettaviksi kaupallisesti saatavilla oleviin keittiötiloihin. Lieden ja keittiön seinien ja kalusteiden väliin on

jätettävä turvaväli. Katso kuva (arvot millimetreinä).

- Käytettävien pintojen, synteettisten laminaattien ja sideaineiden on oltava kuumuudenkestäviä (vähintään 100 °C).
- Keittiön kaapit on asetettava vaakasuoraan ja kiinnitettävä.
- Jos uunin alla on laatikosto, on asennettava hylly uunin ja laatikoston väliin.
- Vähintään kahta ihmistä tarvitaan laitteen kantamiseen.



Älä asenna liettä jääkaapin tai pakastimen viereen. Lieden lämpösäteily johtaa jäähdytyslaitteiden lisääntyneeseen energiankulutukseen.



Älä käytä luukkua ja/tai kahvaa laitteen nostamiseen tai siirtämiseen.



Jos laitteessa on kädensijat, työnnä ne takaisin sivuseiniin laitteen siirtämisen jälkeen.

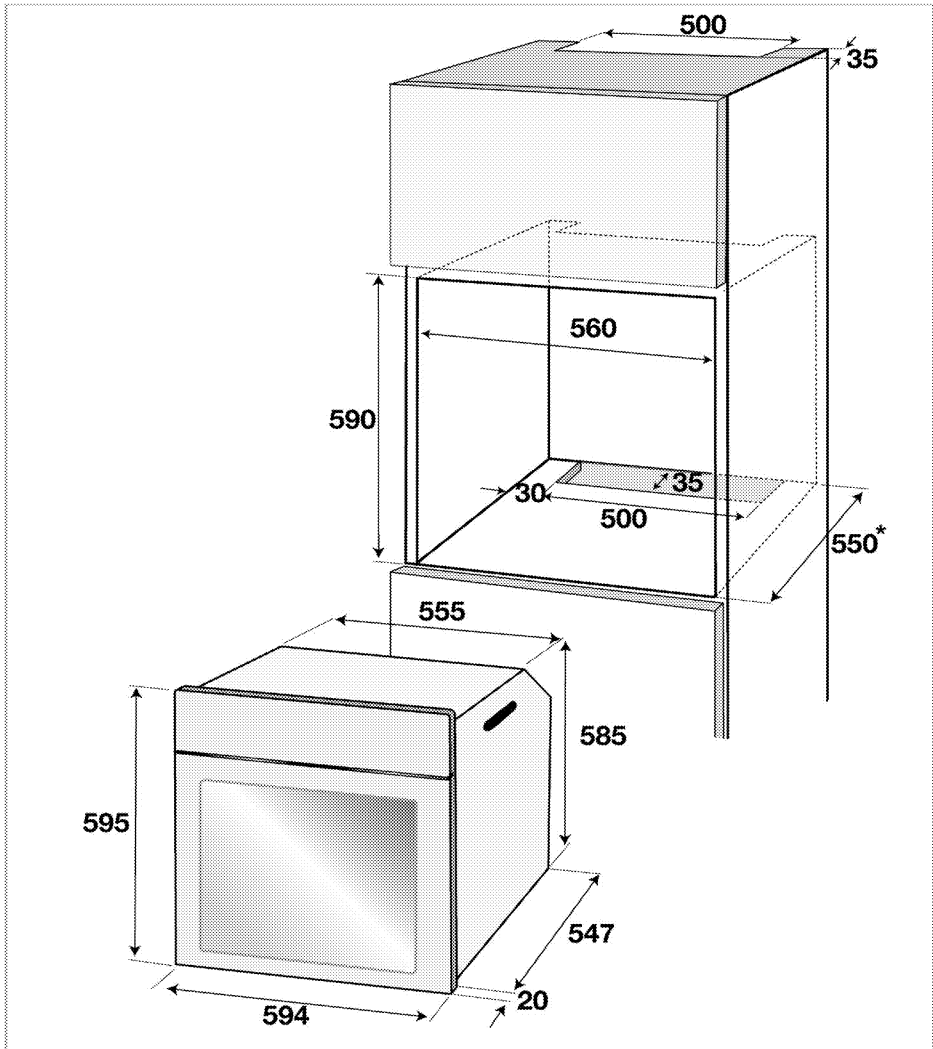

\* min

## Asennus ja liitännä

- Laitteen saa asentaa ja liittää ainoastaan lakisääteisten asennussääntöjen mukaisesti.

## Sähköliitännä

Liitä laite maadoitettuun pistorasiaan/johtoon, jota suojaa kapasiteetiltaan riittävä sulake, kuten on määritetty "Technical

specifications" [Tekniset tiedot] - taulukossa. Jätä maadoitusasennus pätevän sähkötekniikon tehtäväksi käyttäessäsi tätä laitetta muuntajan kanssa tai ilman. Yrityksemme ei ota vastuuta mistään vahingoista, jotka johtuvat laitteen käytöstä ilman paikallisten säädösten mukaista maadoitusasennusta.

**VAARA:**

Laitteen saa liittää verkkovirtaan vain valtuutettu ja pätevä henkilö. Tuotteen takuu-aika alkaa vasta asianmukaisen asennuksen jälkeen.

Valmistaja ei ota vastuuta mistään vahingoista, jotka johtuvat valtuuttamattoman henkilön suorittamista toimenpiteistä.

**VAARA:**

Sähköjohto ei saa olla kiristyneenä, taitoksilla tai puristuksissa tai joutua kosketuksiin laitteen kuumien pintojen kanssa.

Vaurioituneen sähköjohdon saa vaihtaa vain pätevä sähköasentaja. Sähköiskuvaara, oikosulku tai tulipalo.

- Sähköliitännöiden on noudatettava paikallisia säästöksiä.
- Verkkovirran on vastattava laitteen tyyppikilvessä määritettyjä tietoja. Avaa uunin luukku nähdäksesi tyyppikilven.
- Laitteen virtakaapelin on oltava "Technical specifications" [Tekniset tiedot] -taulukon arvojen mukainen.

**VAARA:**

Ennen kuin aloita mitään sähköasennustyötä, irrota laite verkkovirrasta. Sähköiskun vaara!



Virtakaapelin pistokkeen on oltava helposti tavoitettavissa asennuksen jälkeen (älä reitä sitä keittotason yläpuolelle).

Liitä virtakaapeli pistorasiaan.

**Laitteen asennus**

1. Liu'uta uuni kaappiin, kohdista ja kiinnitä se varmistaen, että virtakaapeli ei ole vahingoittunut ja/tai puristuksissa.

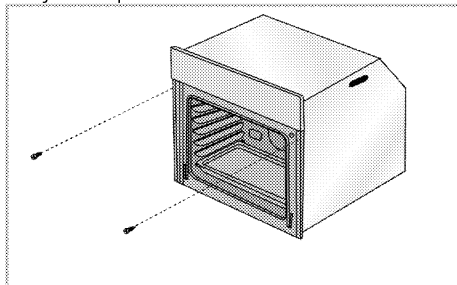

Kiinnitä uuni kahdella ruuvilla kuten kuvassa.

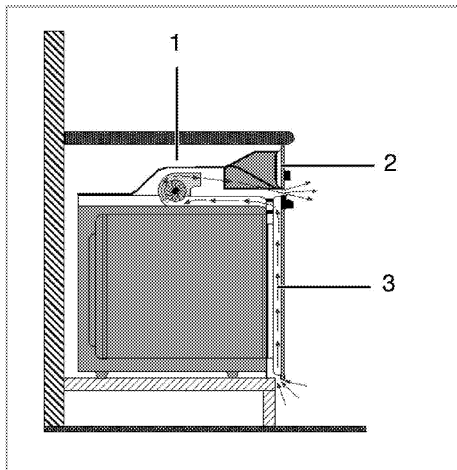
**Laitteet, joissa on jäähdytystuuletin**

- 1 Jäähdytystuuletin
- 2 Ohjauspaneeli
- 3 Luukku

Sisäänrakennettu jäähdytystuuletin jäähdyttää sekä kaapin että laitteen etuosan.



**i** Jäähdytin pysyy käynnissä vielä 20-30 minuuttia, kun uuni on sammutettu.

Jos olet kypsentänyt ohjelmoimalla uunin ajastimen, myös jäähdytystuuletin kytkeytyy pois päältä kypsennysajan lopussa yhdessä kaikkien toimintojen kanssa.

**i** Älä aseta mitään esineitä laitteen päälle. Siirrä laite pystyasennossa.

**i** Tarkista laitteen ulkoasu mahdollisten kuljetuksen aikana tapahtuneiden vaurioiden varalta.

## Lopullinen tarkistus

1. Liitä virtakaapeli ja kytke laitteen sulake päälle.
2. Tarkista toiminnot.

## Vanhan laitteen hävittäminen

- Säilytä tuotteen alkuperäinen pakkauslaatikko ja kuljeta se siinä. Noudata laatikossa olevia ohjeita. Jos alkuperäistä pakkauslaatikkoa ei ole, pakkaa tuote kuplamuoviin tai paksuun pahviin ja teippaa hyvin.
- Estääksesi uunin sisällä olevien ritilän ja pellin vahingoittamasta uunin luukkuja, aseta pahviliuska oven luukun sisälle peltien kohdalle. Teippaa uunin luukku kiinni sivuseinämiin.
- Älä käytä luukkuja tai kahvaa tuotteen nostamiseen tai siirtämiseen.

# 4 Valmistelut

## Energiansäästöviheitä

Seuraavien tietojen avulla voit käyttää laitetta taloudellisesti ja säästää energiaa:

- Käytä tummia värillisiä tai lasitettuja ruoanvalmistusvälineitä parantaaksesi uunin lämmön siirtymistä.
- Kun laitat ruokaa, käytä esilämmitystä, jos sitä suositellaan käyttöoppaassa tai ruokaohjeessa.
- Älä avaa uuninluukkua usein ruoanlaiton aikana.
- Yritä laittaa uunissa useampi ruokalaji kerrallaan aina, kun

mahdollista. Voit kypsentää yhtä aikaa kahta astiaa grilliritilällä.

- Kypsennä useampi annos peräkkäin. Uuni on valmiiksi kuuma.
- Voit säästää energiaa kytkemällä uunin pois päältä muutama minuutti ennen kypsennysajan loppumista. Älä avaa uuninluukkua.
- Sulata pakasteannokset ennen niiden valmistusta.

## Ensimmäinen käyttökerta

### Päivän aika



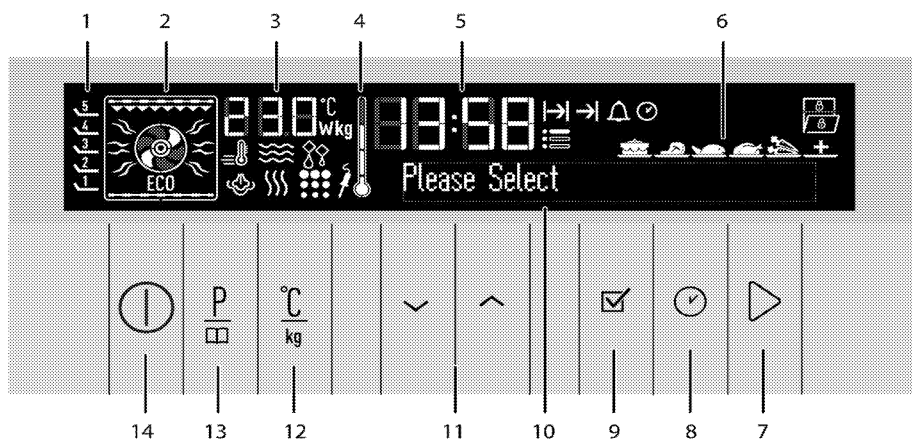

Aika on asetettava, ennen kuin uunia voi käyttää. Jos aikaa ei aseteta, uuni ei toimi.



- |   |  |    |  |
|---|--|----|--|
| 1 | Tasojen asennot                        | 9  | OK-painike                                 |
| 2 | Toimintovalitsin                       | 10 | Tekstinäyttö                               |
| 3 | Lämpötilan/Painon osoitinkenttä        | 11 | Ylös/alas-painike (valikon askelpainike)   |
| 4 | Uunin sisälämpötilan symboli           | 12 | Lämpötilan/painon/tehostimen asetuspainike |
| 5 | Nykyisen ajan osoitinkenttä            | 13 | Ohjelman valintapainike                    |
| 6 | Valmisruokavalintapainike              | 14 | ON/OFF-painike                             |
| 7 | Käynnistä/lopetta paistaminen -näppäin |    |  |
| 8 | Aika ja asetukset -näppäin             |    |  |









## Kielen asetus

Kielen voi asettaa vain, kun uuni on pois päältä.

1. Liitä virtakaapeli ja kytke laitteen sulake päälle.
2. Kun kytket uunin päälle ensimmäisen kerran, viesti: "Language: English" [Kieli: Englanti] tulee tekstinäyttöön.
3. Kosketa - tai -näppäintä valitaksesi halutun kielen.
4. Vahvasta asetus koskettamalla .  
» Näyttö palaa valmiustilanäytöksi.

## Aseta aika



1. Kun olet valinnut kielen, Tekstinäyttöön tulee näkyviin "Time setting" [Aika-asetus] ja -symboli vilkkuu. Aseta tunnit /-näppäimillä.
  2. Vahvasta tunnit koskettamalla .
  3. Minuuttikenttä ja -symboli vilkkuvat näytöllä. Kosketa /-näppäimiä asettaaksesi minuutit. Vahvasta minuutit koskettamalla .
- » Näyttö palaa valmiustilanäytöksi. Vain nykyinen aika näkyy näytössä.



Virtakatkon yhteydessä tai kun tuote kytketään irto verkkovirrasta ja takaisin verkkovirtaan, ajan asetusvalikko näytetään uudelleen. Asetettu aika säilyy kuitenkin alle 20 minuutin virtakatkojen aikana. Silloin voit jatkaa vahvistamalla aika-arvon.

## Tuotteen ensimmäinen puhdistus



Jotkut pesuaineet tai puhdistusmateriaalit voivat vahingoittaa pintoja. Älä käytä puhdistukseen syövyttäviä pesuaineita, puhdistusjauheita/-voiteita tai mitään teräviä esineitä.

1. Poista kaikki pakkausmateriaalit
2. Pyyhi tuotteen pinnat kostealla liinalla tai sienellä ja kuivaa liinalla.

## Ensimmäinen kuumennus

Kuumenna liettä noin 30 minuuttia ja sammuta se. Tällöin tuotteen jäämät tai kerrostumat palavat pois ja irtoavat.



## VAROITUS

Kuumat pinnat voivat aiheuttaa palovammoja! Laitte voi olla kuuma ollessaan käytössä. Älä koskaan kosketa kuumia peltimie, uunin sisäosia, lämmityselementtejä jne. Pidä lapset loitolla niistä. Käytä aina kuumuudenkestäviä uunikintaita, kun asetat annoksia kuumaan uuniin tai otat niitä sieltä pois.

## Sähköuuni

1. Ota kaikki leivontapellit ja grilliritilät pois uunista.
2. Sulje uunin luukku.
3. Valitse staattinen asento.
  1. Valitse grillin korkein teho, katso *Sähköuunin käyttäminen, sivu 21.*
  2. Käytä uunia noin 30 minuuttia.
  3. Sammuta uuni, katso *Sähköuunin käyttäminen, sivu 21*

## Grilliuuni

1. Ota kaikki leivontapellit ja grilliritilät pois uunista.
2. Sulje uunin luukku.
3. Valitse grillin korkein teho, katso *Grillin käyttäminen, sivu 38.*
4. Käytä uunia noin 30 minuuttia.
5. Sammuta grilli, katso *Grillin käyttäminen, sivu 38*



Savua ja hajua voi esiintyä parin tunnin ajan ensimmäisen käytön aikana. Tämä on aivan normaalia. Varmista, että huone tuuletetaan hyvin savun ja hajun poistamiseksi. Vältä hengittämästä savua ja savunhajua.

# 5 Uunin käyttäminen

## Yleisiä tietoja leivonnasta, paahtamisesta ja grillauksesta



### VAROITUS

Kuumat pinnat voivat aiheuttaa palovammoja!  
Laitte voi olla kuuma ollessaan käytössä. Älä koskaan kosketa kuumia polttimia, uunin sisäosia, lämmityselementtejä jne. Pidä lapset loitolla niistä. Käytä aina kuumuudenkestäviä uunikintaita, kun asetat annoksia kuumaan uuniin tai otat niitä sieltä pois.



### VAARA:

Ole varovainen avatessasi uuninluukun, sillä sieltä saattaa tulla kuumaa höyryä.  
Poistuva höyry voi aiheuttaa palovammoja käsiisi, kasvohiisi ja/tai silmiisi.

### Leivontavihjeitä

- Käytä asianmukaisia peltejä, joissa on tarttumaton pinta tai alumiiniastioita tai lämmönkestäviä silikonivuokia.
- Käytä ritilällä olevaa tilaa parhaalla mahdollisella tavalla.
- Aseta uunivuoka keskelle ritilää.
- Valitse oikea hyllysijainti ennen kuin laitat uunin tai grillin päälle. Älä muuta hyllysijaintia, kun uuni on kuuma.
- Pidä uunin luukku suljettuna.

### Paahtamisvihjeitä

- Koko broilerin, kalkkunan ja paistin päällystäminen kastikkeilla kuten sitruunamehulla ja

mustapippurilla ennen kypsennystä parantaa kypsennystehoa.

- Luisen lihan paahtaminen kestää noin 15–30 minuuttia pidempään verrattuna samankokoiseen palaan luutonta lihaa.
- Jokainen lihan paksuuden senttimetri vaatii noin 4–5 minuutin kypsennyksen.
- Anna lihan tasaantua uunissa noin 10 minuuttia paahtoajan jälkeen. Lihaneste jakautuu tasaisemmin eikä valu, kun lihaa leikataan.
- Kala tulee asettaa keski- tai alahyllylle kuumuudenkestävään vuokaan.

### Grillausvihjeitä

Liha, kala tai siipikarja ruskistuvat grillattaessa nopeasti, ne saavat rapean kuoren eivätkä ne kuivu. Litteät kappaleet, lihavartaat ja makkarat sopivat erityisen hyvin grillattaviksi samoin kuin hyvin vesipitoiset vihannekset kuten tomaatit ja sipulit.

- Asettele grillattavat kappaleet hyllyurassa olevalle grilliritilälle tai pellin kanssa käytettävälle grilliritilälle niin, että käytetty tila ei ylitä lämmittimen kokoa.
- Siirrä grilliritilä tai pellin kanssa käytettävä ritilä halutulle tasolle uuniin. Jos grillaat ritilällä, aseta uuninpelti alemmalle tasolle keräämään rasva. Kaada

rasvankeräyspellille hieman vettä puhdistuksen helpottamiseksi.



Grillaukseen sopimattomat ruoat aiheuttavat palovaaran. Grillaa vain korkeaan grillauslämpötilaan sopivia elintarvikkeita. Älä sijoita ruokaa liian kauas grillin takaosaan. Tämä on kuumin alue ja rasvainen ruoka voi syttyä tuleen.

## Sähköuunin käyttäminen



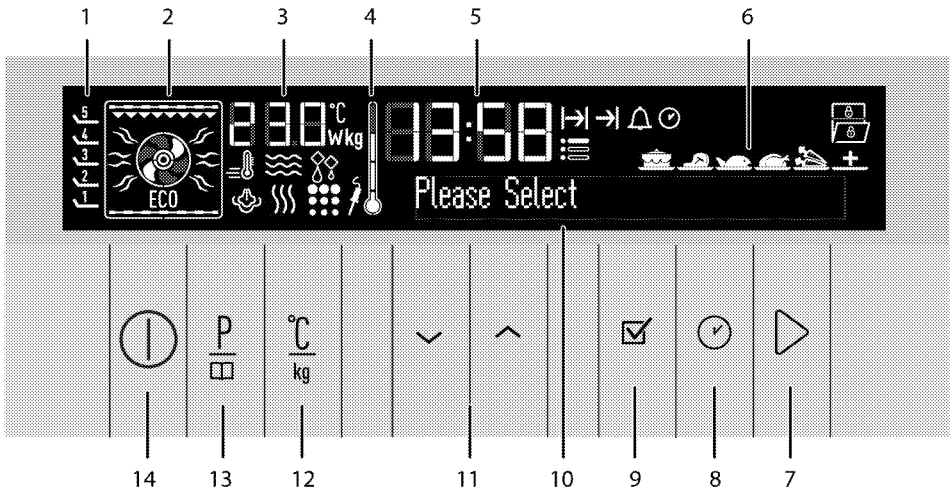

Aika on asetettava, ennen kuin uunia voi käyttää. Jos aikaa ei aseteta, uuni ei toimi.





- 1 Tasojen asennot
- 2 Toimintovalitsin
- 3 Lämpötilan/Painon osoitinkenttä
- 4 Uunin sisälämpötilan symboli
- 5 Nykyisen ajan osoitinkenttä
- 6 Valmisruokavalintänäyttö
- 7 Käynnistä/lopetapaistaminen -näppäin
- 8 Aika ja asetukset -näppäin
- 9 OK-painike
- 10 Tekstinäyttö
- 11 Ylös/alas-painike (valikon askelpainike)
- 12 Lämpötilan/painon/tehostimen asetusnäppäin
- 13 Ohjelman valintänäppäin
- 14 ON/OFF-näppäin

### Näyttösymbolit:

-  Pikakuuminen (tehostin) -symboli
  -  Ruoanlaittoajan symboli
  -  Ruoanlaittoajan loppu -symboli
  -  Hälytyssymboli
  -  Nykyisen ajan symboli
  -  Asetukset-symboli
  -  Sulatussymboli
  -  Näppäinlukon symboli
  -  Luukku auki -symboli
  -  Lihamittarin symboli\*
  -  Pottotoiminnon symboli\*
  -  Höyrykypsennyssymboli\*
- \* Vaihtelevat laitemallin mukaan.

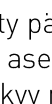
Uuni palautuu valmiustilan näyttöön, kun se on kytketty päälle ja nykyinen aika on asetettu. Vain nykyinen aika näkyy näytössä. Vain - ja -näppäimet toimivat, kun näyttö on tässä tilassa. Voit suorittaa kaikki toiminnot Asetukset-valikossa. Katso *Asetukset-valikko, sivu 37.*

 Jos kosketat  -näppäintä, "Keep pressed for 1 second" [Pidä painettuna 1 sekunnin ajan] -varoitusta näkyy tekstikentässä. Paina  -näppäintä yli 1 sekunnin ajan kytkeäksesi uunin päälle.



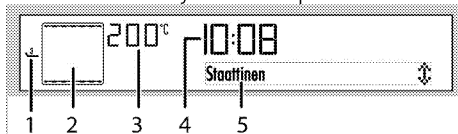

## Valitse lämpötila ja toimintotila

1. Kytke uuni päälle koskettamalla  -näppäintä.
2. Aloitus toimintona näyttö avautuu, kun uuni kytketään päälle.



- 1 Tasojen asennot
- 2 Toimintovalitsin
- 3 Lämpötilan/Painon osoitinkenttä
- 4 Nykyisen ajan osoitinkenttä
- 5 Tekstinäyttö





Tässä näytössä on suositeltu lämpötila lämpötila/paino-merkkivalon alapuolella, ja toimintona näyttössä näkyvät aktiiviset vastukset ja suositeltu tason sijainti.

3. Paina - tai -näppäimiä valitaksesi halutun käyttötilan (toiminto).



Kun toiminto on valittu, "Set day time" [Lämpötila], "Cook time" [Ruoanlaittoaika], "Cook end time" [Ruoanlaiton päättymisaika] ja "Booster" [Tehostin] (nopea kuumennus) voidaan asettaa.

4. Jos haluat muuttaa lämpötilaa, kosketa kerran  -näppäintä avataksesi lämpötilanäytön.



5. Kosketa /  -näppäimiä, kunnes haluttu lämpötila näkyy Lämpötilan/Painon ilmaisikentässä. Aseta lämpötila  -näppäimellä, kun haluttu arvo näkyy näytössä.
6. Jos kypsennys- ja lämpötila-arvot ovat kypsennystoiminnossa sopivat, käynnistä kypsennys koskettamalla  -näppäintä. Kypsennys alkaa ja "Cooking" [Kypsennys] tulee näyttöön.

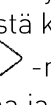

 Jos uunin luukku avataan kypsennyksen aikana, "Door open" [Luukku auki] -varoitusta ja  -symboli tulevat näyttöön.

**i** Jos kosketat ▷ -näppäintä, "Keep pressed for 1 second" [Pidä painettuna 1 sekunnin ajan] -varoitusta näkyy tekstikentässä. Paina ▷ -näppäintä yli 1 sekunnin ajan aloittaaksesi kypsennyksen.

## Sähköuunin kytkeminen pois päältä

Kytke uuni pois päältä koskettamalla Ⓛ -näppäintä. On tärkeää asettaa grilliritilä ritilätelineeseen oikein. Grilliritilä on asetettava ritilätelineiden väliin, kuten kuvassa. Älä anna grilliritilän olla vasten uunin takaseinää. Siirrä grilliritilää telineen etuosaa kohti ja aseta paikoilleen luukun avulla saavuttaaksesi hyvän grillaustehon.

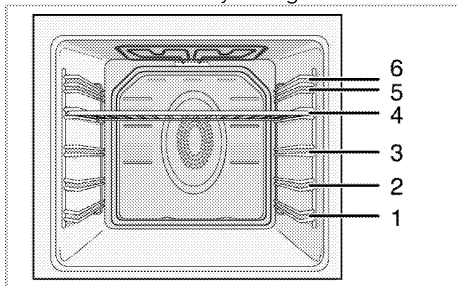

## Toimintotaulukko

Toimintotaulukko näyttää toiminnot, joita voidaan käyttää uunissa ja niiden vastaavat maksimi- ja minimilämpötilat.

**i** Toiminnot vaihtelevat laitemallin mukaan.

**i** Turvallisuuden vuoksi maksimiaika, joka voidaan asettaa kohdassa "Cook time" [Ruoanvalmistusaika] on rajoitettu 6 tuntiin kaikissa asennoissa, paitsi "Warm Keeping" [Lämpimänä pito]- ja "Low Temperature Cooking" [Alhaisessa lämpötilassa kypsentaminen] -toiminnoissa. Cooking" [Kypsennys] -toiminnot

**i** Kun teet säätöjä, vastaavat symbolit vilkkuvat näytössä.

**i** Ohjelma peruutetaan virtakatkoksen ilmetessä. Uuni on tällöin ohjelmoitava uudelleen.

**i** Nykyistä aikaa ei voi asettaa, kun jokin uunin toiminnoista on käytössä, tai jos uunille on tehty puoli- tai täysautomaattinen ohjelmointi.

**i** Vaikka uuni olisi kytketty pois päältä, uunin valo syttyy, kun uuniluukku avataan.

Toiminto	Suosittelu lämpötila (°C)	Lämpötila-alue (°C)
Staattinen	200	40-280
Staattinen + tuuletin	175	40-280
Tuuletinkuumennus	180	40 - 280
Multi (3D)	205	40 - 280
Tuul.kuum. + pohja	210	40 - 280
Täysgrilli + tuul.	200	40-280
Täysgrilli	280	40-280
Matala grilli	280	40-280
Tuuletin	180	160-220
virransäästötilassa		
Alakuumennus	180	40-220
Pitäminen	60	40-100



lämpimänä		
Kyps. matala lämpö	100	50-150
Sulatus	-	-
* Toiminnot vaihtelevat laitemallin mukaan.		

## Lihan paistoanturin käyttö

1. Kun olet asettanut uunin tietylle toiminnolle ja lämmölle, aseta paistoanturi liitinsokka (2) loveensa (1) rungon sivuseinässä.

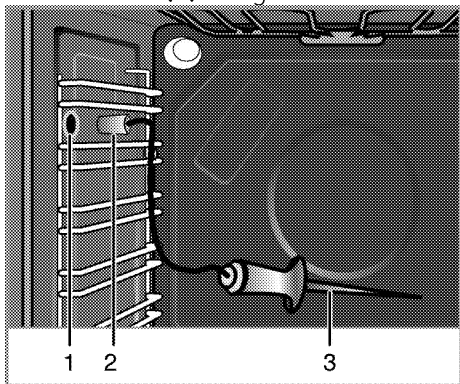

- 1 Lihan paistoanturin lovi
- 2 Lihan paistoanturin liitinsokka
- 3 Lihan paistoanturin pää

**i** Uuni tulee asettaa tietylle toiminnolle lämmölle, jotta lihan paistoanturi toimii.

**i** Liha-anturi on aktiivinen sellaisten toimintojen aikana, joissa liha-anturi symboli on näkyvissä jatkuvasti.

**i** Jos kytket liha-anturin uunin toimiessa tilassa, jossa ei ole liha-anturitoimintoa, näkyviin tulee viesti "Remove meat probe" [Poista liha-anturi]. Teksti ei häviä ennen kuin irrotat liha-anturin.

2. Työnnä paistoanturin anturipää lihaan.

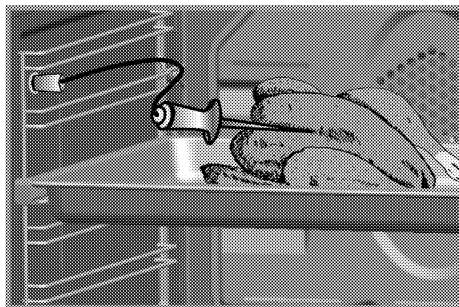

» Uuni tunnistaa liha-anturin automaattisesti, kun kiinnität sen ja **75** näkyy lämpötilan osoitinnäytössä. Liha-anturi tunnistaa automaattisesti milloin lämpötila lihan sisällä on saavuttanut asetuslämpötilan ja sammuttaa sen jälkeen uunin.

**i** Jos **75** ei tule näkyviin lämpötilan osoitinnäytössä, varmista että liitinsokka on kunnolla paikoillaan lovessa.

- Liha-anturin suosituslämpötila on 75 °C. Aseta haluttu lämpötila välillä 40 °C – 99 °C ^ /v-näppäimillä.
- Jos irrotat liha-anturin ennen kuin paistaminen on suoritettu, uuni jatkaa aiemmin asetetulla suositustoiminnolla ja -lämmöllä.
- Puhdista paistoanturin kostella liinalla ja kuivaa kuivalla liinalla jokaisen käyttökerran jälkeen.



Jos käytät paistoanturia työntämättä anturin päätä lihaan, anturin pää tunnistaa uunin sisälämpötilan ja sammuttaa uunin, kun asetustemperatura on saavutettu. Jos paistoanturi kuitenkin altistetaan 250 °C tai sen ylittävälle kuumuudelle, sen anturi vahingoittuu korjauskelvottomaksi.



Kun käytät paistomittaria, ruoan johon paistomittari on kiinnitetty todellinen lämpötila sekä valitsemasi lämpötila näytetään ruudulla vuorotellen 3 sekunnin välein. Tämän vaihtelun aikana, paistomittarin symboli näytetään ruudulla yhdessä ruoan johon paistomittari on kiinnitetty lämpötilan kanssa. Paistomittarin symbolia ei näytetä ruudulla valitsemasi lämpötilan näkyessä ruudulla.

Ruoanlaittotaso	Lihan sisälämpötila (°C)
Hyvin raaka	55-59
Raaka	60-62
Medium - raaka	63-70
Medium	71-76
Hyvin kypsä	77-81
Erittäin kypsä	≥82

\* Elintarviketurvallisuuden vuoksi suositellaan, että lihan (punaisen ja valkoisen lihan) sisälämpötila (kylmin kohta) saavuttaa minimilämpötilan 72 °C.

## Käyttötilat

Tässä esitettyjen käyttötilojen järjestys voi poiketa laitteesi järjestelystä.

### Staattinen

Ruoka kypsennetään samanaikaisesti ylhäältä ja alhaalta. Sopii kakuille, pikkuleiville tai kakuille ja pataruoille leivontavuoissa. Paista yhdellä tasolla.



### Staattinen+tuuletin

Ala- ja ylävastusten kuumentama kuuma ilma jakautuu tasaisesti uunin sisällä nopeasti tuulettimen avulla. Paista yhdellä tasolla.



### Tuuletinkuumennus

Takakuumentimen kuumentama kuuma ilma jakautuu tasaisesti uunin sisällä nopeasti tuulettimen avulla. Se soveltuu ruoanlaittamiseen eri tasoilla, eikä esikuumennusta tarvita useimmissa tapauksissa. Soveltuu paistamiseen useilla tasoilla.



Kun uuninluukku avataan, tuulettimen moottori pysähtyy, jotta kuuma ilma pysyy sisäpuolella.

### (3-D) moniruoanlaitto

Ylälämpö, alälämpö ja tuuletinavusteinen kuumennus ovat päällä. Ruoka kypsennetään tasaisesti ja nopeasti joka puolelta. Paista yhdellä tasolla.

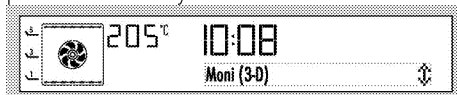

### Tuul.kuum. + pohja

Alälämpö ja tuuletinavusteinen kypsennys (takaseinässä) ovat päällä. Sopii pizzan paistoon.



### Full grill+Fan (Täysi grilli + tuuletin)

Täyden grillin kuumentama kuuma ilma jakautuu uunin sisällä hyvin nopeasti tuulettimen avulla. Sopii suurten lihamäärien grillaukseen.



- Aseta suuret tai keskikokoiset annokset oikealle peltitasolle grillivastuksen alle grillaamista varten.
- Aseta lämpötila maksimitasolle.
- Käännä valmistettava annos grillausajan puolella välissä.

### Full Grill (Täysi grilli)

Suuri grilli uunin katossa on käytössä. Sopii suurten lihamäärien grillaukseen.

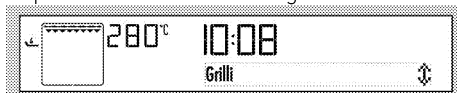

### Full Grill (Täysi grilli)

- Aseta suuret tai keskikokoiset annokset oikealle peltitasolle grillivastuksen alle grillaamista varten.
- Aseta lämpötila maksimitasolle.
- Käännä valmistettava annos grillausajan puolella välissä.

### Matala grilli

Pieni grilli uunin katossa on käytössä. Sopii grillattaville ja paahdettaville ruokalajeille.



- Aseta pienet tai keskikokoiset annokset oikealle peltitasolle grillivastuksen alle grillaamista varten.
- Aseta lämpötila maksimitasolle.
- Käännä valmistettava annos grillausajan puolella välissä.

### Hidas kypsennys/Eco Fan -kuumennus

Virran säästämiseksi voit käyttää tätä toimintoa ruoanlaitossa, jossa käyttäisit tuulettinkuumennusta 160-220°C lämpötilassa. Ruoanlaittoaika kuitenkin pitenee hieman.

Kypsennysajat suhteessa tähän toimintoon on osoitettu "Hidas kypsennys/Eco Fan -kuumennus" -taulukossa.



## Alakuumennus

Vain alakuumennus on käytössä. Sopiva pizzalle ja ruokalajin lopuksi pohjasta ruskistamiseen.

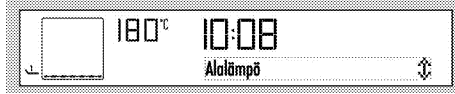

## Pitäminen lämpimänä

Tätä toimintoa käytetään pitkäkestoiseen ruoan tarjoiluvalmiina pitämiseen.



## Kypsennys alhaisella lämpötilalla

Käytetään pitkäkestoiseen ruokalajien kypsentämiseen alhaisilla lämpötiloilla (10-15 tuntia).

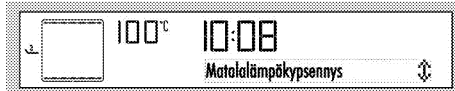

## Sulatus

Sopii pakastetun rakeisen ruoan hitaaseen sulattamiseen huoneenlämpöön ja kypsennetyin ruoan jäähdyttämiseen.

## Sulatus

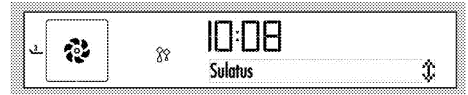

## Pyrolyysi - virransäästötila

Tällä toiminnolla uuni puhdistuu itsestään korkeassa lämpötilassa. Suositeltavaa kevyesti likaantuneille uuneille. Lue kuvaus puhdistustoiminnosta käyttäaksesi tätä toimintoa, ks. sivu 41.



## Pyrolyysi

Tällä toiminnolla uuni puhdistuu itsestään korkeassa lämpötilassa. Lue kuvaus puhdistustoiminnosta käyttäaksesi tätä toimintoa, ks. sivu 41.

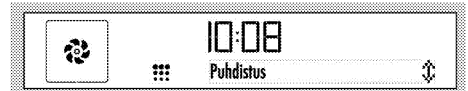

## Unin ohjauksikon käyttäminen

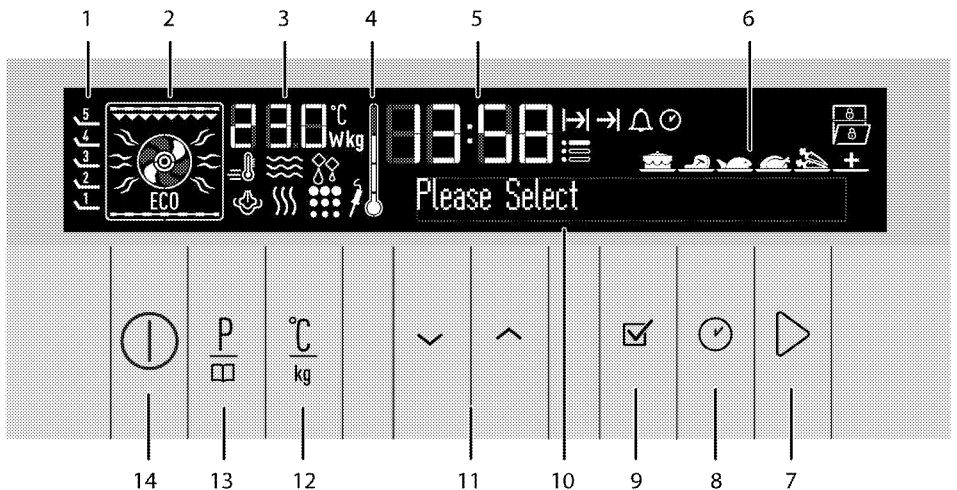







- 1 Tasojen asennot
- 2 Toimintovalitsin
- 3 Lämpötilan/Painon osoitinkenttä
- 4 Uunin sisälämpötilan symboli
- 5 Nykyisen ajan osoitinkenttä
- 6 Valmisruokavalintanäyttö
- 7 Käynnistä/lopeta paistaminen -näppäin
- 8 Aika ja asetukset -näppäin
- 9 OK-painike
- 10 Tekstinäyttö
- 11 Ylös/alas-painike (valikon askelpainike)
- 12 Lämpötilan/painon/tehostimen asetusnäppäin
- 13 Ohjelman valintänäppäin
- 14 ON/OFF-näppäin

## Ota puoliautomaattinen toiminto käyttöön









Tässä käyttötilassa voit säätää aikaa, jonka uuni on käytössä (ruoanlaittoaika).

1. Kytke uuni päälle koskettamalla -näppäintä.

 Jos kosketat  -näppäintä, "Keep pressed for 1 second" [Pidä painettuna 1 sekunnin ajan] -varoitusta näkyy tekstikentässä. Paina  -näppäintä yli 1 sekunnin ajan kytkeäksesi uunin päälle.



2. Paina - tai -näppäimiä valitaksesi halutun käyttötilan (toiminto).
3. Jos haluat muuttaa lämpötilaa, kosketa kerran  -näppäintä avataksesi lämpötilanäytön.



4. Kosketa /-näppäimiä, kunnes haluttu lämpötila näkyy Lämpötilan/Painon ilmaisinkentässä. Aseta lämpötila  -näppäimellä, kun haluttu arvo näkyy näytössä.
5. Paina kypsennysajan osalta kerran -näppäintä ja selaa tekstinäytössä kohtaan "Cook time" [Kypsennysaika]. -symboli vilkkuu samanaikaisesti.
6. Kosketa /-näppäimiä asettaaksesi halutun kypsennysajan ja vahvista asetus koskettamalla  -näppäintä. Kun kypsennysaika on asetettu,  näkyy jatkuvasti.



7. Aseta ruoka uuniin ja sulje luukku.
8. Jos lämpötila- ja aika-arvot ovat kypsennystoiminnossa sopivat, käynnistä kypsennys koskettamalla  -näppäintä. Kypsennys alkaa ja "Cooking" [Kypsennys] tulee näyttöön.



 Jos kosketat  -näppäintä, "Keep pressed for 1 second" [Pidä painettuna 1 sekunnin ajan] -varoitusta näkyy tekstikentässä. Paina  -näppäintä yli 1 sekunnin ajan aloittaaksesi kypsennyksen.

» Uuni kuumenee esiasetettuun lämpötilaan ja pysyy siinä, kunnes

valitsemasi ruoanlaiton päättymisaika saavutetaan. Uunin lamppu palaa kypsennyksen aikana.







Kaikki sisäuunin lämpötilasymbolin (4) lohkot syttyvät, kun uuni saavuttaa asetetun lämpötilan.







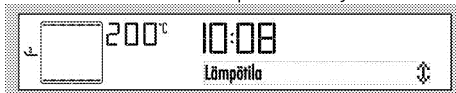

9. Kun kypsennys on valmis, viesti "Good appetite... Press  to continue" [Hyvää ruokahalua... Jatka painamalla painiketta x] tulee näyttöön ja äänimerkki kuuluu.
10. Hälytyssignaalin voi sammuttaa painamalla mitä tahansa painiketta. Uuni jatkaa toimintaa valitussa tilassa, jos kosketat  -näppäintä. Äänimerkki sammuu.
11. Uuni kytketään pois päältä automaattisesti ja nykyinen aika näytetään, jolleit kosketa  -näppäintä.

## Täysautomaattiseen käyttöön siirtyminen



Tässä toimintatilassa voit säätää ruoanlaittoajan ja ruoanlaiton päättymisaajan.

1. Kytke uuni päälle koskettamalla  -näppäintä.
2. Paina  - tai  -näppäimiä valitaksesi halutun käyttötilan (toiminto).
3. Jos haluat muuttaa lämpötilaa, kosketa kerran  -näppäintä avataksesi lämpötilanäytön.







4. Kosketa  /  -näppäimiä, kunnes haluttu lämpötila näkyy Lämpötilan/Painon ilmaisinkentässä. Aseta lämpötila  -näppäimellä, kun haluttu arvo näkyy näytössä.
5. Paina kypsennysajan osalta kerran  -näppäintä ja selaa tekstinäytössä kohtaan "Cook time" [Kypsennysaika].  -symboli vilkkuu samanaikaisesti.
6. Kosketa  /  -näppäimiä asettaaksesi halutun kypsennysajan ja vahvista asetus koskettamalla  -näppäintä. Kun kypsennysaika on asetettu,  näkyy jatkuvasti.



7. Aseta kypsennysajan loppu koskettamalla  -näppäintä lyhyin välein, kunnes "Cook end time" [Kypsennyksen päättymisaika] tulee näkyviin tekstinäyttöön ja  vilkkuu samanaikaisesti.





8. Kosketa  /  -näppäimiä asettaaksesi halutun kypsennysajan päättymisen ja vahvista asetus koskettamalla  -näppäintä. Kun kypsennysajan päättymisen on asetettu,  näkyy jatkuvasti.
9. Aseta ruoka uuniin ja sulje luukku.

10. Jos lämpötila-, aika- ja kypsennysajan päättymisarvot ovat kypsennystoiminnossa sopivat, käynnistä kypsennys koskettamalla  -näppäintä. "Waiting" [Odotetaan] tulee näyttöön.

» Uunin ajastin laskee automaattisesti kypsennyksen aloitusajan päättelemällä ruoan kypsennykseen kuluvan ajan asettamasi ruoanlaittoajan päättymisen perusteella.



11. Valittu toimintotila aktivoituu, kun ruoanlaiton aloitusaika alkaa, viesti "Cooking" [Kypsennys] tulee näkyviin näyttöön ja uuni kuumennetaan asetettuun lämpötilaan. Uuni säilyttää tämän lämpötilan ruoanlaittoajan loppuun saakka. Uunin lamppu palaa kypsennyksen aikana.

 Kaikki sisäuunin lämpötilasymbolin (4) lohkot syttyvät, kun uuni saavuttaa asetetun lämpötilan.

12. Kun kypsennys on valmis, viesti "Good appetite... Press  to continue" [Hyvää ruokahalua... Jatka painamalla painiketta x] tulee näyttöön ja äänimerkki kuuluu.

13. Hälytyssignaalin voi sammuttaa painamalla mitä tahansa painiketta. Uuni jatkaa toimintaa valitussa tilassa, jos kosketat  -näppäintä. Äänimerkki sammuu.

14. Uuni kytketään pois päältä automaattisesti ja nykyinen aika näytetään, jollet kosketa  -näppäintä.

 Jos haluat peruuttaa asettamasi puoliautomaattisen tai automaattisen ohjelmoinnin, ruoanlaittoaika on nollattava. Voit kytkeä uunin pois päältä koskettamalla  -näppäintä.

## Tehostimen asettaminen (nopea lämmitys)



Voit kuumentaa uunin haluttuun lämpötilaan nopeammin käyttämällä Tehostin (nopea esilämmitys) -toimintoa.

 Tehostinta ei voi valita Sulatus-, Hidas kypsennys -, Lämpimänä pito - ja Kypsennys alhaisessa lämpötilassa - kypsennystoimintoja käytettäessä. Tehostinasetukset peruutetaan virtakatkoksen ilmetessä.

Valitse haluttu kypsennystoiminto ja sen jälkeen:

1. Kosketa  -näppäintä kahdesti. Viesti "Booster passive" [Tehostin passiivinen] tulee näyttöön.



2. Kosketa  -näppäintä kerran. Viesti "Booster active" [Tehostin aktiivinen] ja  -symboli tulee näyttöön. Vahvista asetus koskettamalla .

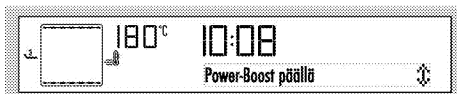

3. Jos kypsennys- ja lämpötila-arvot ovat kypsennystoiminnossa sopivat, käynnistä kypsennys koskettamalla -näppäintä. Kypsennys alkaa ja "Cooking" [Kypsennys] tulee näyttöön.

» -symboli katoaa näkyvistä, kun uuni saavuttaa asetetun lämpötilan ja uuni palautuu toimimaan toiminnolla, jossa se oli ennen tehostintoiminnon käyttöä.

4. Voit peruuttaa Tehostintoiminnon painamalla -näppäintä (20) lyhyin välein, kunnes "Booster active" [Tehostin aktiivinen] tulee näkyviin näyttöön.

5. Kosketa -näppäintä kerran. Varoitus "Booster passive" [Tehostin passiivinen] ja -symboli tulevat näyttöön.

Vahvasta asetus koskettamalla .



## Näppäimistölukon käyttö

Voit estää uunin käytön aktivoimalla näppäinlukkotoiminnon.



Näppäinlukkoa voidaan käyttää sekä uunin ollessa päällä että pois päältä. Uuni voidaan kytkeä pois päältä painamalla -näppäintä, vaikka näppäinlukko olisi aktivoitu uunin ollessa päällä.

## Näppäinlukon aktivoiminen

1. Kosketa -näppäintä useita kertoja lyhyin välein, kunnes "Keylock passive" [Näppäinlukko passiivinen] -teksti tulee näkyviin näyttöön. -symboli vilkkuu näytössä.
2. Ota näppäinlukko käyttöön koskettamalla kerran -näppäintä. Kun olet asettanut näppäinlukon, viesti "Key lock active" [Näppäinlukko aktiivinen] tulee näyttöön. Sen jälkeen näkyviin tulee -symboli.
3. Vahvasta asetus koskettamalla .



» Kun olet asettanut näppäinlukon, "Keylock active" [Näppäinlukko aktiivinen] -varoitus ja tulevat näkyviin, kun painat mitä tahansa painiketta (paitsi / -näppäimiä).



Uunin näppäimet eivät toimi, kun näppäinlukkotoiminto on aktivoitu. Näppäinlukkoa ei peruuteta virtakatkoksen ilmetessä.

## Näppäinlukon pois käytöstä asettaminen

1. Aseta näppäinlukko pois käytöstä koskettamalla kahdesti -näppäintä. "Key lock passive" [Näppäinlukko passiivinen] -viesti tulee näyttöön.
2. Vahvasta asetus koskettamalla .





» Näppäinlukko on pois käytöstä ja näytön  -symboli katoaa.

## Kellon käyttäminen hälytyksenä





Voit käyttää laitteen kelloa minä tahansa hälytyksen tai muistutuksen antajana kypsennysohjelmoinnin lisäksi. Hälytyskellolla ei ole vaikutusta uunin toimintoihin. Sitä käytetään vain varoittamiseen. Tämä on käytännöllistä, kun esimerkiksi haluat kääntää uunissa olevaa ruokaa tiettyyn aikaan. Hälytyskello antaa äänimerkin, kun asettamasi aika on kulunut.



Maksimi hälytysaika on 23 tuntia ja 59 minuuttia.

## Hälytyksen asettaminen:







1. Kosketa  -näppäintä useita kertoja lyhyin välein, kunnes  -symboli tulee näkyviin näyttöön.
2. Kosketa  -näppäimiä, aseta haluttu aika ja vahvista asetus koskettamalla  -näppäintä. .

-symboli palaa edelleen hälytysajan asettamisen jälkeen.

3. Kun hälytysaika on kulunut,  alkaa vilkkua ja kuuluu hälytysignaali.
4. Hälytys lakkaa painamalla mitä tahansa näppäintä.

## Hälytyksen peruuttaminen:

1. Kosketa  -näppäintä useita kertoja lyhyin välein, kunnes  -symboli tulee näkyviin näyttöön.
2. Kosketa  -näppäintä kunnes "00:00" näkyy näytössä ja vahvista asetus koskettamalla  -näppäintä.

» Hälytys on peruttu ja  -symboli katoaa näkyvistä.

## Ruoanlaittoaikataulukko











Tämän kaavion ajat ovat ohjeellisia. Ajat voivat vaihdella ruoan lämpötilan, koostumuksen, tyyppin samoin kuin omien ruoanlaittokäytäntöjesi mukaan.

## Leivonta ja paahdaminen



Ensimmäinen teline uunissa on alateline.

Ruokalaji	Uunipeltien lukumäärä (tepsi adeti)		Ritiläasento	Lämpötila [°C]	Paisto-aika (noin min)
Kakkua tasolla*	Yksi pelti		3	175	25 ... 35
Kakkuja vuoassa*	Yksi pelti		2	180	50 ... 60
Kakut paperivuoassa*	Yksi pelti		3	165	20 ... 30
	2 peltiä		1 - 3	165	35 ... 45
	3 peltiä		1 - 3 - 5	165	40 ... 55
Sokerikakku*	Yksi pelti		3	200	8 ... 12
	2 peltiä		1 - 5	200	15 ... 20
	3 peltiä		1 - 3 - 5	175	20 ... 30
Pikkuleivät*	Yksi pelti		3	175	25 ... 30

	2 peltiä		1 - 3	165	35 ... 45
	3 peltiä		1 - 3 - 5	165	35 ... 45
Taikinaleivonnainen*	Yksi pelti		2	200	30 ... 40
	2 peltiä		1 - 5	200	45 ... 55
	3 peltiä		1 - 3 - 5	200	45 ... 55
Ravitseva leivonnainen*	Yksi pelti		2	200	25 ... 35
	2 peltiä		1 - 3	200	35 ... 45
	3 peltiä		1 - 3 - 5	200	35 ... 45
Hapanleipä*	Yksi pelti		2	200	35 ... 45
Lasagne*	Yksi pelti		2 - 3	200	30 ... 40
Pizza*	Yksi pelti		2	200 ... 220	15 ... 20
	Yksi pelti		3	200	10 ... 15
Pihvi (kokonainen) / paisti	Yksi pelti		3	25 min 250/max sitten 180 ... 190	100 ... 120
Lampaan viulu (pata)	Yksi pelti		3	25 min 250/max sitten 190	70 ... 90
	Yksi pelti		3	25 min 250/max sitten 190	60 ... 80
Paistettu broileri	Yksi pelti		2	15 min 250/max sitten 180 ... 190	60 ... 70
	Yksi pelti		2	15 min 250/max sitten 180 ... 190	55 ... 65
Kalkkuna (5.5 kg)	Yksi pelti		1	25 min 250/max sitten 180 ... 190	150 ... 210
	Yksi pelti		1	25 min 250/max sitten 180 ... 190	150 ... 210
Kala	Yksi pelti		3	200	20 ... 30
	Yksi pelti		3	200	20 ... 30
Kun laitat ruokaa kahdella peltillä yhtä aikaa, aseta uunipelti ylätasolle ja teivinpelti alatasolle.					
* Esilämmitystä suositellaan kaikille ruoille.					

## Hidas kypsennys/Eco Fan - kuumennus



Älä muuta paistolämpötilaa, kun paistaminen "Hidas kypsennys/Eco Fan - kuumennus" on alkanut.



Älä avaa uuniluukkua Hidas kypsennys/Eco Fan - kuumennus paistamisen aikana.

Ruokalaji	Paistotason numero		Ritilän asento	Lämpötila (°C)	Paistoaika (noin min)
Lihapata	Yksi taso		3	160	100 ... 120
Kanapata	Yksi taso		3	160	70 ... 100
Leikkopapu	Yksi taso		3	160	130 ... 150
Munakoisopata	Yksi taso		3	160	130 ... 150
Paisti - kokonainen	Yksi taso		3	160	110 ... 130
Paisti - viipaloitu	Yksi taso		3	160	100 ... 120
Kakut paperivuoassa	Yksi taso		3	185	35 ... 40
Pikkuleipä	Yksi taso		3	185	30 ... 35
Taikinaleivonnainen	Yksi taso		3	200	40 ... 45
Rasvainen leivonnainen	Yksi taso		3	200	40 ... 45

- Esilämmitä 6-7 minuuttia.
- Valkoiset/punaiset lihat on pyöräytettävä pannulla ennen ruoanlaittoa ja ruskistettava.
- Leikkopapuja on keitettävä vedessä 30 minuuttia ennen ruoanlaittoa. Purkkipapuja voi käyttää sellaisinaan.
- Astian peittäminen ruoanlaiton aikana parantaa tulosta.

### Kakunleivontavihjeitä

- Jos kakku on liian kuivaa, nosta lämpötilaa noin 10 °C ja lyhennä paistoaikaa.
- Jos kakku on kostea, käytä vähemmän nestettä tai laske lämpötilaan 10 °C.
- Jos kakku on liian tumma pinnalta aseta se alemmalle tasolle, laske lämpötilaa ja lisää paistoaikaa.
- Jos kakku on paistunut hyvin sisältä, mutta on tahmea ulkopuolelta, käytä vähemmän

nestettä, laske lämpötilaa ja lisää paistoaikaa.

### Leivontavihjeitä

- Jos leivonnainen on liian kuiva, nosta lämpötilaa noin 10 °C ja lyhennä paistoaikaa. Kostuta taikinakerroksia maidosta, öljystä, kananmunasta ja jogurtista tehdyllä seoksella.
- Jos leivonnaisten paistaminen vie liikaa aikaa, tarkista, ettei taikinan paksuus ylitä pellin korkeutta.
- Jos leivonnaisen yläpuoli paistuu liikaa mutta alaosa ei

ole paistunut kunnolla, varmista, että leivonnaisessa käytettyä kastiketta ei ole liikaa leivonnaisen pohjalla. Pyri levittämään kastiketta tasaisesti taikinakerrosten väliin ja leivonnaisen päälle tasaisen paiston varmistamiseksi.

 Paista leivonnainen paistotaulukon ohjeistaman tilan ja lämpötilan mukaan. Jos leivonnaisen alaosa ei edelleenkaan paistu riittävästi, aseta pelti yhtä tasoa alemmaksi seuraavalla kerralla.

### Ohjeita kasvien paistamiseen

- Jos kasvisruoasta loppuu neste ja se kuivuu liikaa, paista se kannellisessa astiassa pellin asemesta. Suljetut astiat säilyttävät ruokalajin nesteet.
- Jos kasvisruoat eivät kypsytäkunnolla, keitä kasvikset etukäteen ja käsittele purkkiruoan tapaan ja aseta uuniin.



### Valmisruoka-toiminnot



#### Valmisruoka-toimintojen valitseminen

Valmisruokavalikko sisältää ruokaohjelmia, jotka ovat ammattilaiskokkien sinulle laatimia, ja jotka on tallennettu ohjauslaitteen muistiin. Tässä valikossa lämpötila, rutilän asento, paino ja paistotoiminnot asetetaan automaattisesti.









Voit muuttaa painoa ja kypsennysaikaa valmistettavan ruoan ja makusi mukaan. Valmisruokatoimintojen valitseminen:

1. Kytke uuni päälle koskettamalla -näppäintä.  
Aloitustoimintonäyttö avautuu, kun uuni kytketään päälle.

 Jos kosketat -näppäintä, "Keep pressed for 1 second" [Pidä painettuna 1 sekunnin ajan] -varoitusta näkyy tekstikentässä. Paina -näppäintä yli 1 sekunnin ajan kytkeäksesi uunin päälle/pois.

2. Kosketa -näppäintä valitaksesi Valmisruokatoimintojen näytön. Tässä vaiheessa näkyviin näytölle tulee viesti "Cakes&bread&tarts" [Kakut/Leivät/Piiraat] ja -symboli.



3. Valitse haluttu valmisruokatoiminnon päävalikko (Cakes&bread&tarts , Meat , Fish , Meat Poultry , Light meals , Special ) [Kakut/Leivät/Piiraat, Liha siipikarja, Liha, Kala, Erikoisruokalajit] koskettamalla -näppäimiä.
4. Vahvista valitsemasi pääruokatoiminnon valikko koskettamalla -näppäintä.

5. Valitse haluttu laji (Cookies, Cake, Small cake [Pikkuleivät, Kakku, Pieni kakku] jne.) painamalla / -näppäimiä.



6. Aseta kypsennettävä annos uuniin.  
7. Aloita kypsennys koskettamalla -näppäintä. "Cooking" [Kypsennys] tulee näyttöön.

Jos kosketat -näppäintä, "Keep pressed for 1 second" [Pidä painettuna 1 sekunnin ajan] -varoitusta näkyy tekstikentässä. Paina -näppäintä yli 1 sekunnin ajan aloittaaksesi kypsennyksen.

8. Kun kypsennys on valmis, viesti "Good appetite..." [Hyvää ruokahalua...] tulee näkyviin ja kuuluu äänimerkki.

Hälytyssignaalin voi sammuttaa painamalla mitä tahansa painiketta.

Ruokavalikossa navigoidessa näyttöön tuleva "Back" [Takaisin] -painike mahdollistaa palaamisen takaisin -näppäimellä. Kosketa -näppäintä valitaksesi toimintojen aloitusnäytön.

Ennen kuin aloitat kypsennyksen valmisruokavalikosta, voit asettaa

Kakut/leivät/piirakat	Liha	Kala	Liha, siipikarja	Erikoisruokalajit	Erikois
Pikkuleivät	Lihamureke (lammas)	Kalafilee	Broiteripatonki	Pataruoka	Käyminen

painon valitsemasi ruokalajityypin mukaan. Tehdäksesi tämän:

1. Kosketa -näppäintä valittuasi haluamasi aterian. "Weight" [Paino] tulee näkyviin ja -symboli vilkkuu näytöllä.

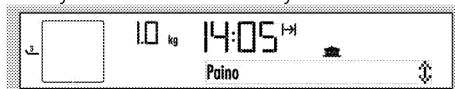

2. Kosketa / -näppäimiä asettaaksesi painon ja vahvista koskettamalla -näppäintä.

Uuni muuttaa lämpötilaa ja kypsennysaikaa automaattisesti painomuutoksen perusteella.

Voit muuttaa painon vain aterioille, joihin on merkitty paino.

3. Aloita kypsennys koskettamalla -näppäintä.

### Valmisruokavalikko:



Saattaa vaihdella mallin mukaan

Kakut paperivuoassa	Dalyanin lihapullat	Uunianjov is	Broileri, filee	Kinkkupiiraat	Kotitekoinen jogurtti
Juustokakku	Paahtopaisti	Kolja (marliinit)		Makaronilaatikko	Kuivattu omena
Brownie		Lohi, file		Lasagne	Paistettu kastanja
Sokerikakku				Moussaka	
Omenapiiras					
Omenapiiras					
Kanelirullat					



## Asetukset-valikko

### Kirkkausasetus

Kirkkauden voi asettaa vain, kun uuni on pois päältä.

1. Kosketa  -näppäintä useita kertoja lyhyin välein, kunnes "Brightness" [Kirkkaus] -teksti tulee näkyviin näyttöön.  -symboli vilkkuu näytössä.



2. Kirkkaustasoja on 5, eli tasot 1, 2, 3, 4 ja 5. Valitse haluttu taso koskettamalla /-näppäimiä.
3. Vahvasta asetus koskettamalla .





Kirkkaustaso laskee virran säästämiseksi, kun uuni sammutetaan. Se palautuu asetetulle tasolle, kun uuni kytketään päälle.

» Näyttö palaa valmiustilanäytöksi. Vain nykyinen aika näkyy näytössä.



### Äänvoimakkuuden tason asetus+

Äänvoimakkuuden tason voi asettaa vain, kun uuni on pois päältä.

1. Kosketa  -näppäintä useita kertoja lyhyin välein, kunnes "Voice Level" [Äänvoimakkuuden taso] -teksti



tulee näkyviin näyttöön.  -symboli vilkkuu näytössä.





2. Äänvoimakkuuden tasoja on 2, eli tasot 1 ja 2. Valitse haluttu taso koskettamalla /-näppäimiä.
3. Vahvasta asetus koskettamalla . » Näyttö palaa valmiustilanäytöksi. Vain nykyinen aika näkyy näytössä.

### Kielen asetus

Kielen voi asettaa vain, kun uuni on pois päältä.

1. Kosketa  -näppäintä useita kertoja lyhyin välein, kunnes "Language" [Kieli] -teksti tulee näkyviin näyttöön.  -symboli vilkkuu näytössä.





2. Kosketa - tai -näppäintä valitaksesi halutun kielen.
3. Vahvasta asetus koskettamalla . » Näyttö palaa valmiustilanäytöksi. Vain nykyinen aika näkyy näytössä.



### Nykyinen aika -asetus

Nykyinen aika voidaan asettaa vain, kun uuni on pois päältä. Jos haluat

muuttaa aloitusasetuksessa asetettua aikaa:

1. Kosketa  -näppäintä lyhyin välein, kunnes "Day time" [Päivän aika] -symboli tulee näkyviin näyttöön. Tuntikenttä ja  -symboli vilkkuvat näytöllä. Kosketa  -näppäimiä asettaaksesi tunnit.



2. Vahvista tunnit koskettamalla .
3. Minuuttikenttä ja  -symboli vilkkuvat näytöllä. Kosketa  -näppäimiä asettaaksesi minuutit. Vahvista minuutit koskettamalla .

» Näyttö palaa valmiustilanäytöksi. Vain nykyinen aika näkyy näytössä.

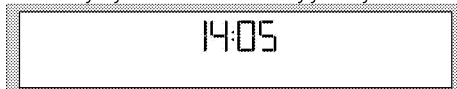



## Grillin käyttäminen





### VAROITUS

Sulje uunin luukku grillauksen ajaksi.  
Kuumat pinnat voivat aiheuttaa palovammoja!

## Grillin kytkeminen päälle

1. Kytke uuni päälle koskettamalla  -näppäintä.
2. Kosketa  -näppäintä valitaksesi halutun grillitoiminnon.

Kun toiminto on valittu, "Set day time" [Lämpötila], "Cook time" [Ruoanlaittoaika], "Cook end time" [Ruoanlaiton päättymisaika] ja "Booster" [Tehostin] (nopea kuumennus) voidaan asettaa.

3. Jos haluat muuttaa lämpötilaa, kosketa kerran  -näppäintä avataksesi lämpötilanäytön.
4. Kosketa  -näppäimiä, kunnes haluttu lämpötila näkyy Lämpötilan/Painon ilmaisinkentässä. Aseta lämpötila  -näppäimellä, kun haluttu arvo näkyy näytössä.
5. Jos lämpötila- ja aika-arvot ovat kypsennystoiminnossa sopivat, käynnistä kypsennys koskettamalla  -näppäintä. Kypsennys alkaa ja "Cooking" [Kypsennys] tulee näyttöön.

## Grillin sammuttaminen

1. Kytke uuni pois päältä koskettamalla  -näppäintä.



Grillaukseen sopimattomat ruoat aiheuttavat palovaaran. Grillaa vain korkeaan grillauslämpötilaan sopivia elintarvikkeita. Älä sijoita ruokaa liian kauas grillin takaosaan. Tämä on kuumin alue ja rasvainen ruoka voi syttyä tuleen.

## Grillauksen ruoanlaittoaikataulukko

### Sähkögrillillä grillaaminen

Ruoka	Asettamistaso	Grillausaika (noin)
Kala	4...5	20...25 min. #
Viipaloitu broileri	4...5	25...35 min.
Lampaankyljykset	4...5	20...25 min.
Paahtopaisti	4...5	25...30 min. #
Vasikankyljykset	4...5	25...30 min. #
Paahtoleipä	4	1...2 min.
* rippuen paksuudesta		



# 6 Kunnossapito ja huolto

## Yleisiä tietoja

Laitteen käyttöikä pitenee ja yleiset ongelmat vähenevät, jos tuote puhdistetaan säännöllisesti.



### VAARA:

Kytke laitteesta sähkö pois ennen puhdistamista ja huoltoa.  
Sähköiskun vaara!



### VAARA:

Anna laitteen jäähtyä, ennen kuin puhdistat sen.  
Kuumat pinnat voivat aiheuttaa palovammoja!

- Puhdista tuote säännöllisesti jokaisen käyttökerran jälkeen. Näin ruokajäämät on mahdollista poistaa helpommin ja välttää niiden palaminen kiinni, kun liettä käytetään seuraavan kerran.
- Lieden puhdistamiseen ei tarvita erityisiä puhdistusaineita. On suositeltavaa käyttää lämmintä vettä ja pesuaineliuosta, pehmeää liinaa tai sientä ja käyttää kuivaukseen kuivaa liinaa.
- Varmista aina että ylimääräinen neste pyyhitään aina hyvin pois puhdistuksen jälkeen ja roiskeet kuivataan välittömästi.
- Älä käytä happoja tai kloridia ruostumattoman teräksen tai lasipintojen ja kahvan puhdistukseen. Käytä pehmeää liinaa ja nestepesuainetta (ei hankaavaa) noiden osien

puhtaaksi pyyhkimiseen. Muista pyyhkiä vain yhteen suuntaan.



Jotkut pesuaineet tai puhdistusmateriaalit voivat vahingoittaa pintoja.

Älä käytä puhdistukseen syövyttäviä pesuaineita, puhdistusjauheita/-voiteita tai mitään teräviä esineitä.



Älä käytä laitteen puhdistamisessa höyrypuhdistimia, sillä ne voivat aiheuttaa sähköiskun.

## Ohjauspaneelin puhdistaminen

Puhdista ohjauspaneeli ja valitsimet kostealla liinalla ja pyyhi ne kuivaksi.



Älä poista säätönuppeja/valitsimia ohjauspaneelin puhdistamista varten.  
Ohjauspaneeli voi rikkoutua.

## Uunin puhdistus

### Sivuseinän puhdistaminen

1. Irrota sivutelineen etuosaa vetämällä sitä sivuseinästä vastakkaiseen suuntaan.
2. Irrota sivuteline kokonaan

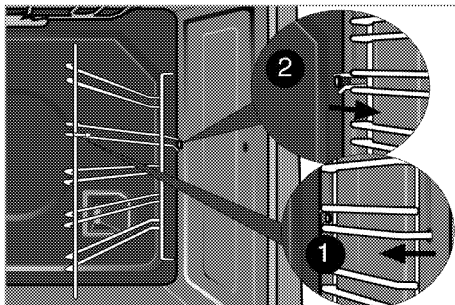

## Pyroliittinen itsepuhdistus



### VAARA:

Kuumat pinnat voivat aiheuttaa palovammoja!  
Älä kosketa liettä ja pidä lapset poissa sen luota itsepuhdistuksen aikana. Odota vähintään 30 minuuttia, ennen kuin poistat jäämät.

Uuni on varustettu pyroliittisella puhdistusjärjestelmällä. Uuni lämmitetään noin 480 °C lämpötilaan ja lika palaa tuhkaksi. Toimenpiteen aikana voi syntyä runsaasti savua. Järjestä hyvä ilmanvaihto. Pyrolyysimenetelmää tulee käyttää aina uunin noin 10 käyttökerran jälkeen.



1. Irrota uunista kaikki lisävarusteet. Älä unohda irrottaa sivutelineitä uunista, joka on varustettu niillä.
2. Ennen puhdistusjaksoa puhdista lika ulkopinnoista ja uunin sisäpinnoista kostealla liinalla.



Älä puhdista luukun tiivistettä. Lasikuituinen tiiviste on hyvin herkkä ja voi vahingoittua helposti.  
Jos uuninluukun tiiviste on vaurioitunut, vaihdata se valtuutetulla huollolla uuteen.



3. "Pyrolyysi"  Valitse pyrolyyttinen toiminto (itsepuhdistus).

 Jos uuni ei ole erityisen likainen, suositellaan käytettäväksi taloudellista puhdistustoimintoa. Jos tätä toimintoa käytetään voimakkaasti likaantuneille

pinnoille, puhdistus ei ole riittävä. Tässä tapauksessa pyrolyysitoimintoa  tulee käyttää, kun taloudellinen puhdistussykli  on lopussa. Itsepuhdistukseen kuluva aika tulee näyttöön. Kestoaikaa ei voi säätää. Itsepuhdistusjakson päättymistä voi säätää.



Joidenkin lintujen terveys on erityisen herkkä itsepuhdistusjakson aikana syntyville höyryille. Siirrä linnut aina toiseen suljettuun ja hyvin tuuletettuun huoneeseen. Tuuleta keittiötä hyvin itsepuhdistusjakson aikana.

4. Uuninluukkua ei voi avata ja näytössä näkyy lukkosymboli  itsepuhdistuksen ajan. Luukku pysyy lukittuna jonkin aikaa pyrolyysitoiminnon päätyttyä. Älä yritä avata uuninluukkua väkisin kahvasta ennen kuin lukkosymboli  on kadonnut.
5. Irrota puhdistuksen jälkeen likajäämät etikkavedellä.

## Uuninluukun puhdistaminen

Uuninluukun puhdistamiseen on suositeltavaa käyttää lämmintä vettä ja pesuaineliuosta, pehmeää liinaa tai sientä ja käyttää kuivaukseen kuivaa liinaa.



Älä käytä voimakkaita hankausaineita tai teräviä metallikaapimia uuninluukun puhdistamiseen. Ne voivat naarmuttaa pintaa ja vahingoittaa lasia.



Luukun etulasipinta on pinnoitettu helposti puhdistettavalla materiaalilla. Älä käytä karheasti hankaavia puhdistusaineita, kovia metallikaapimia, hankaustyynyjä tai valkaisuainetta luukun etulasipinnan puhdistamiseen, sillä ne voivat naarmuttaa pintaa. Se saattaa vahingoittaa pinnoitemateriaalia.

## Uuninluukun irrottaminen

1. Avaa etuluukku (1).
2. Avaa kiinnikkeet saranakotelossa (2) etuluukun oikealla ja vasemmalla puolella painamalla niitä alas, kuten kuvassa on näytetty.

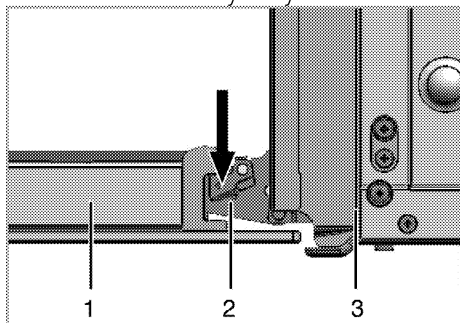

- 1 Luukku
- 2 Sarana
- 3 Uuni

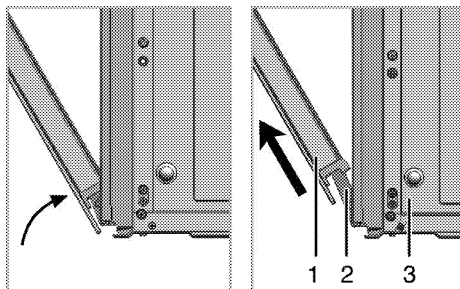

3. Avaa etuluukku puoliksi auki.
4. Poista etuluukku vetämällä sitä ylöspäin, jolloin luukku vapautuu oikeasta ja vasemmasta saranasta.



Poistamisprosessin aikana suoritettavat vaiheet tulee suorittaa vastakkaisessa järjestyksessä luukun takaisin asentamiseksi. Älä unohda sulkea kiinnikkeitä saranakotelossa, kun asennat luukun takaisin paikoilleen.

## Luukun sisälasin irrottaminen

Uuninluukun sisälasi voidaan irrottaa puhdistusta varten.

1. Avaa uuninluukku.

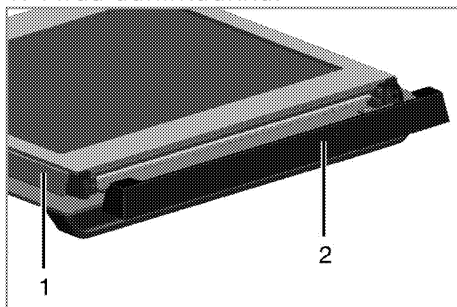

- 1 Kehikko
  - 2 Muoviosa
2. Vedä itseäsi kohti ja irrota etuluukun yläosaan asennettu muovinen osa.

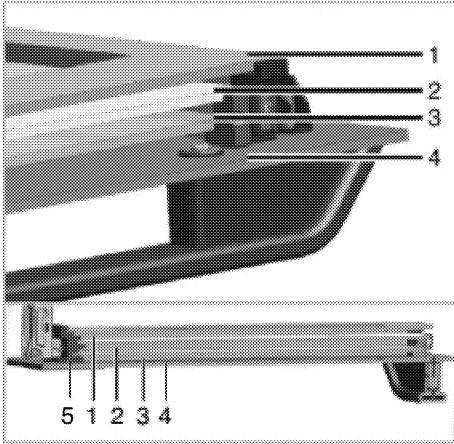

- 1 Sisin lasipaneeli
  - 2 Toinen sisälaspipaneeli
  - 3 Kolmas sisälaspipaneeli
  - 4 Ulkolasipaneeli
  - 5 Muovinen lasipaneelirako-Ala
3. Kuten kuvassa, nosta sisintä lasipaneelia hieman suuntaan **A** ja vedä se ulos suunnassa **B**.

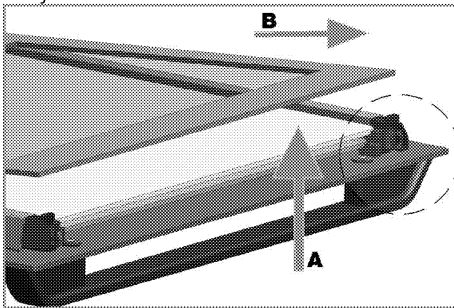

4. Poista toinen ja kolmas lasipaneeli toistamalla sama toimenpide.

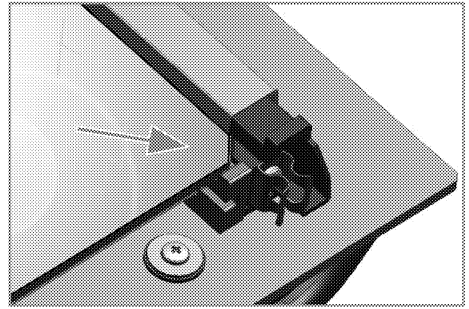

Ensimmäinen vaihe luukun uudelleen kokoamisessa on toisen ja kolmannen sisälaspipaneelin (2, 3) uudelleen asentaminen. Kuten kuvassa, aseta lasipaneelin viistetty kulma niin, että se nojaa muovisen raon viistettyyn kulmaan. Toisen ja kolmannen sisälasin asennusjärjestys on tärkeä. Alumiinikehyksinen lasipaneeli tulee asentaa järjestyksessä toisena. Kun asennat sisimmän lasipaneelin (1), varmista, että paneelin painettu puoli on kohti toista lasipaneelia. On tärkeää asettaa kaikkien sisälaspipaneelien alakulmat alempiin muovirakoihin (5). Työnnä muoviosaa kohti kehystä, kunnes kuulet "naksahduksen".

**i** Kaikki lasipaneelit on asennettava uudelleen puhdistuksen jälkeen.

### Uunin lampun vaihtaminen

**VAARA:**  
 Varmista ennen uunin lampun vaihtamista, että laite on kytketty pois verkkovirrasta ja jäähtynyt välttääksesi sähköiskun vaaran. Kuumat pinnat voivat aiheuttaa palovammoja!

<b>i</b>	Uunin lamppu on erikoissähkölamppu, jonka kuumuudenkestävyys on enintään 300 °C. Lisätietoja ks. <i>Tekniset tiedot, sivu 12</i> . Uunin lamppuja on saatavilla valtuutetuilta huoltoedustajilta.
<b>i</b>	Lampun sijainti voi olla eri kuin kuvassa.
<b>i</b>	Tässä laitteessa käytetty valo ei sovellu asuinhuoneen valaisemiseen. Tämän valon käyttötarkoitus on auttaa käyttäjää näkemään ruoat.
<b>i</b>	Tässä laitteessa käytettävien valojen pitää kestää ääriolosuhteita, kuten esimerkiksi yli 50 °C lämpötilaa.

### Jos uunin lamppu on nelikulmainen:

1. Irrota liesi verkkovirrasta.
2. Irrota ritilän kannattimet kuvatulla tavalla. Katso *Uunin puhdistus, sivu 40*.

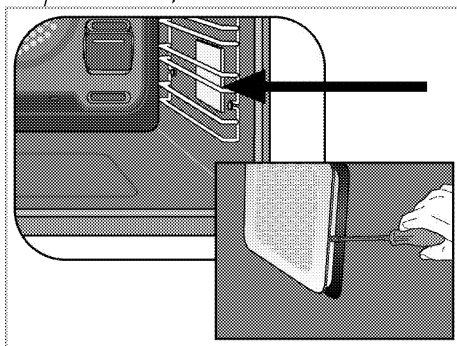

3. Irrota lasisuojaus ruuvitaltalla.
4. Vedä uunin lamppu irti ja vaihda se uuteen.
5. Aseta lasisuojaus ja ritilän kannattimet takaisin paikoilleen.

# 7 Vianetsintä

## **Uunista pääsee höyryä, kun se on käytössä.**

- On normaalia, että höyryä karkaa käytön aikana. →→→ *Tämä ei ole vika.*

## **Laitteesta kuuluu metallisia ääniä, kun se kuumenee tai jäähtyy.**

- Kun metalliosat kuumenevat, ne laajenevat ja voivat aiheuttaa ääntä. →→→ *Tämä ei ole vika.*

## **Uuni ei toimi.**

- Sulake on viallinen tai palanut. →→→ *Tarkista sulaketaulun sulakkeet. Vaihda sulake tai aktivoi se uudelleen tarvittaessa.*
- Laitetta ei ole kytketty (maadoitettuun) pistorasiaan. →→→ *Tarkista pistokeliitäntä.*
- Ohjauspaneelin painikkeet/valitsimet/näppäimet eivät toimi. →→→ *Näppäinlukko saattaa olla käytössä. Ota se pois käytöstä. (Katso )*

## **Uunin valot eivät toimi.**

- Uunin lamppu on viallinen. →→→ *Vaihda uunin lamppu.*
- Virta on katkennut. →→→ *Tarkista toimivatko sähköt. Tarkista sulaketaulun sulakkeet. Vaihda sulakkeet tai aktivoi ne uudelleen tarvittaessa.*

## **Uuni ei kuumene.**

- Toimintoa ja/tai lämpötilaa ei ole asetettu. →→→ *Aseta toiminto ja lämpötila Toiminto- ja/tai lämpötilanvalitsimella/-näppäimellä.*
- Virta on katkennut. →→→ *Tarkista toimivatko sähköt. Tarkista sulaketaulun sulakkeet. Vaihda sulakkeet tai aktivoi ne uudelleen tarvittaessa.*



Jos et pysty korjaamaan ongelmaa noudatettuasi tämän osan ohjeita, ota yhteyttä valtuutettuun huoltoedustajaan tai jälleenmyyjään. Älä yritä korjata viallista laitetta itse.

# Notes

Lined paper template for notes, consisting of horizontal ruling lines spaced evenly down the page.





# Notes

*(The page contains multiple sets of horizontal lines for writing notes.)*

# Notes

A series of 20 horizontal dashed lines for writing notes.



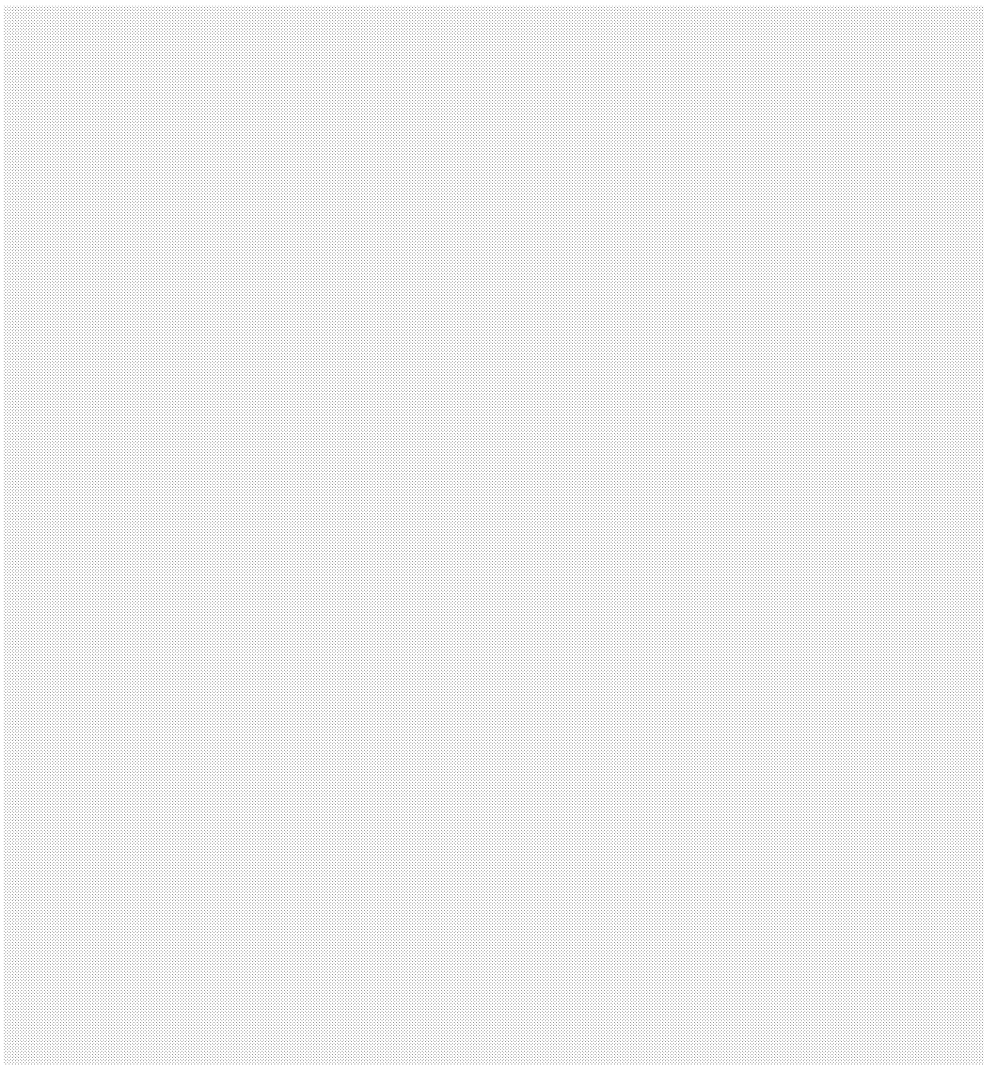

FOR A GOOD REASON

**GRUNDIG**

[www.grundig.com](http://www.grundig.com)