

GRUNDIG

Vaskemaskin

Brukerhåndbok



GW9I91041A

2820531628/ NO/ / 14.06.2024 15:38



Vennligst les denne brukerhåndboken først!

Kjære kunde,





Takk for at du valgte Grundig produktet. Vi håper du får de beste resultatene ved bruk av produktet, som er produsert med høyeste kvalitet og nyeste teknologi. Les derfor nøye gjennom hele brukerhåndboken og alt tilhørende materiell før bruk av produktet.

Følg alle advarsler og informasjon i denne brukerhåndboken. Dermed beskytter du deg selv og produktet mot mulige farer.

Oppbevar brukerhåndboken. I tilfelle produktet overføres til noen andre, skal håndboken medfølge. Garantibetingelsers, bruk og feilsøkningsmetoder for produktet er å finne i brukerhåndboken.

Symboler og definisjoner

Følgende symboler brukes i brukerveiledningen:

	Fare som kan føre til tap av liv eller personskade.
	Viktig informasjon eller nyttige tips om bruk.
	Les brukerhåndboken.
	Resirkulerbare materialer.
	Advarsel om varme overflater
ADVARSEL	Fare som kan føre til skade på eiendom eller miljøet

Innholdsfortegnelse

1	Sikkerhetsfunksjoner	4	6.5	Hovedprogrammer	28
1.1	Tiltenkt bruk	4	6.6	Nedlastede programmer	28
1.2	Trygghet for barn, utsatte personer og kjæledyr	4	6.7	Temperaturvalg	30
1.3	Elektrisk sikkerhet	5	6.8	Sentrifugeringshastighetsvalg	31
1.4	Håndteringssikkerhet	6	6.9	Valg av tilleggsfunksjoner	31
1.5	Installasjonssikkerhet	6	6.9.1	Tilleggsfunksjoner	32
1.6	Driftssikkerhet	8	6.9.2	Funksjoner/programmer som velges ved å holde tasten inne i tre sekunder	33
1.7	Vedlikehold og rengjøringsikkerhet	9	6.10	Sluttid	34
2	Viktige miljøverninstruksjoner	10	6.11	Starte programmet	35
2.1	Emballasjeinformasjon	10	6.12	Dørlås	35
3	Tekniske spesifikasjoner	11	6.13	Endre valgene etter at programmet har startet	36
4	Installasjon	13	6.14	Avbryte programmet	36
4.1	Riktig installasjonssted	13	6.15	Slutten for programmet	37
4.2	Montering av bunnpanelet	14	6.16	Justering av skjermens lysstyrke ..	37
4.3	Fjern transportsikringen	14	6.17	HomeWhiz-funksjon og fjernbetjeningsfunksjon	37
4.4	Kople til vannforsyningen	15	6.17.1	Sette opp HomeWhiz	38
4.5	Koble avløpsslangen til avløpet ..	15	6.17.2	Oppsett av vaskemaskin som er tilkoblet noen andres konto ..	39
4.6	Justering av føtter	16	6.17.3	Sletting av HomeWhiz-kontomatch	39
4.7	Elektrisk tilkobling	16	6.17.4	Fjernbetjeningsfunksjonen og hvordan du bruker den	39
4.8	Start	16	6.17.5	Feilsøking	40
5	Foreløpig forberedelse	16	6.18	Lampe i trommel	40
5.1	Sortering av tøyet	16	7	VEDLIKEHOLD OG RENGJØRING	40
5.2	Klargjøre tøyet til vask	17	7.1	Rengjøre vaskemiddelskuffen	41
5.3	Tips for energi- og vannsparing ..	17	7.2	Rengjøre vaskemaskindøren og trommelen	42
5.4	Legge i tøyet	17	7.3	Rengjøring av utsiden og kontrollpanelet	42
5.5	Riktig tøymengde	17	7.4	Rengjøre vanninntaksfiltrene	42
5.6	Bruk av vaskemiddel og tøymykner	18	7.5	Tømme restevann og rengjøre pumpefilteret	43
5.6.1	Automatisk dosering	18	8	Feilsøking	44
5.6.2	Doseringsvalg, kansellering eller bruk av vaskepulver	20	9	ANSVARSRASKRIVELSE / ADVARSEL	48
5.6.3	Tomt for vaskemiddel eller tøymykner	22			
5.6.4	Fylling av vaskemiddel eller tøymykner i feil rom:	22			
5.7	Tips for effektiv vasking	22			
5.8	Vist programtid	23			
6	Bruke produktet	23			
6.1	Kontrollpanel og skjermssymboler	24			
6.2	Program- og forbrukstabell	24			
6.3	Programvalg	27			
6.4	Ytterligere egenskaper	27			

1 Sikkerhetsfunksjoner

Dette avsnittet inkluderer sikkerhetsinstruksene som er nødvendige for å hindre fare for person- og materiell skade.

Firmaet skal ikke holdes ansvarlig for skader som kan oppstå om disse instruksjonene ikke overholdes.

- Installasjons- og reparasjonsoperasjoner skal alltid utføres av autorisert sørvisverksted.
- Bruk kun originale reservedeler og tilbehør.
- Ingen komponent av produktet skal repareres eller erstattes med mindre dette er tydelig angitt i bruksanvisningen.
- Ikke modifiser produktet.

1.1 Tiltent bruk

- Produktets levetid er ti år. I løpet denne perioden vil reservedeler være tilgjengelig for å sikre at apparatet fungerer som det skal.
- Produktet er designet for bruk i hjemmet. Produktet er ikke egnet for kommersiell bruk, og må ikke brukes til annet enn det det er tiltent.
- Produktet må kun brukes til vasking og skylning av vasketøy som merket skikkelig.

- Dette apparatet er ment å brukes i husholdninger og liknende bruksområder slik som For eksempel:
 - Personalkjøkken for butikker, kontorer og andre arbeidsmiljøer;
 - Gårder,
 - Av kunder på hoteller, moteller og andre overnattingssteder,
 - Overnattingssteder som serverer frokost, hospitsliknende miljøer,
 - Fellesområder med blokkleiligheter eller vaskerier

1.2 Trygghet for barn, utsatte personer og kjæledyr

- Dette produktet kan brukes av barn fra åtte år og oppover. Personer med underutviklet fysikk, psykiske eller mentale evner, eller som mangler erfaring og kunnskap, dersom de får tilsyn eller instruksjoner om bruk av apparatet på en produktsikker måte og farene som er involvert.
- Barn under 3 år skal holdes unna med mindre de er under kontinuerlig oppsyn.

- Elektriske produkter er farlige for barn og kjæledyr. Barn eller kjæledyr skal ikke leke med, klatre opp på eller inn i produktet. Kontroller innsiden av produktet før bruk.
- Bruk barnesikringen til å forhindre at barn leker med produktet.
- Ikke glem å lukke døren til vaskemaskinen når du forlater rommet der produktet er plassert. Barn og kjæledyr kan bli låst inne og drukne.
- Barn skal verken utføre rengjøring og vedlikehold uten voksentilsyn.
- Hold emballasjemateriale unna barn. Fare for skade og kvelning!
- Oppbevar alle vaskemidler og skyllemidler som brukes til produktet utilgjengelig for barn.
- Klipp av strømkabelen og ødelegg låsemekanismen på vaskemaskinsdøren før du kaster produktet; for barnas sikkerhet.
- Skadde strømkabler bør skiftes ut av autorisert servicepersonell for å forhindre potensiell fare.
- Ikke sett inn strømledningen under produktet eller på baksiden av produktet. Ikke legg tunge gjenstander på strømledningen. Verken bøy, klem og la strømkabelen komme i berøre varmekilder.
- Bruk kun den originale kabelen. Ikke bruk avkuttete eller skadede kabler.
- Ikke bruk skjøteledning, multiplugg eller adapter for å koble til produktet.
- Skjøteledninger, stikkontakter, adaptere eller bærbare strømforsyninger kan overopphetes og forårsake brann. Pass på at du ikke plasserer stikkontakter og bærbare strømforsyninger nær eller bak produktet.
- Stikkontakten skal være lett tilgjengelig. Dersom dette ikke er mulig, skal en mekanisme som oppfyller den elektriske lovgivningen og som kopler alle terminaler fra strømmettet (sikring, bryter, hovedbryter, etc.) være tilgjengelig på det elektriske installasjonen.
- Ikke berør stikkontakten med våte hender.

1.3 Elektrisk sikkerhet

- Produktet må koples fra strømuttaket under installasjon, vedlikehold, rengjøring og reparasjon. Koble fra produktet eller slå av sikringen.

- Når du kobler enheten fra, må du ikke holde i strømledningen, men støpselet.
- Forviss deg om at støpselet verken er vått, skittent eller støvete.
- Koble aldri produktet til strømsparende enheter. Slike systemer kan skade produktet.



1.4

Håndteringssikkerhet

- Koble fra produktet før du flytter det, fjern avløpsslangen og vanntilkoplingene. Tøm vann som er igjen i produktet.
- Dette produktet er tungt, ikke håndter det selv. Det kan forårsake skader dersom produktet faller på deg. Ikke slå og mist ned produktet mens du bærer det.
- Ikke hold deler som, slik som ileggsdøren, for å løfte og flytte produktet. Den øvre skuffen skal være tett festet for flytting.
- Bær produktet i oppreist stilling. Hvis den ikke kan bæres oppreist, vipp den til høyre side sett forfra.
- Sørg for at slangene, samt strømkabelen verken brettes, klemmes eller knuses etter at produktet er satt på plass, etter installasjon eller rengjøringsprosedyrene.



1.5

Installasjonssikkerhet

- Sjekk informasjonen i håndboken og installasjonsinstruksjonene for å klargjøre produktet for installasjon og sørg for at strømmnett, hovedvannledning og avløpet er egnet. Dersom ikke, ring kvalifisert elektriker og rørlegger for å få dem til å gjøre de nødvendige tilpassningene. Korrekt installasjon er kundens ansvar.
- Før du starter installasjonen, sørg for å slå av sikringen for å deaktivere strømforsyningen for linjen som produktet skal kobles til.
- Dette produktet er beregnet for bruk i høyder som ikke overstiger 2000 meter over havet.
- Kontroller for skade på produktet før du installerer det. Ikke installer produktet dersom det er skadd.
- Bruk alltid personlig verneutstyr (hansker osv.) under produktinstallasjon, vedlikehold og reparasjon. Det er fare for skade.
- Det kan oppstå skader dersom hender settes inn i avdekkede spor. Lukk hullene på

transportsikringsboltene med plastplugg, for å hindre personlige skader.

- Unngå installasjon eller la produktet være på steder der det kan bli utsatt for ytre påvirkninger.
- Unngå installasjon av produktet ved steder der temperaturen faller under 0 °C.
- Ikke plasser produktet på teppe eller lignende overflate. Det vil skape brannfare siden det ikke kan motta luft nedenfra.
- Plasser produktet på et jevnt og hardt underlag og balanser med de justerbare benene.
- Koble produktet til jordet stikkontakt beskyttet med en krets som er egnet for strømv verdiene angitt på typeskiltet. Forsikre deg om at jording utføres av kyndig elektriker. Ikke bruk produktet uten egnet jording iht. lokale/ nasjonale forskrifter.
- Koble produktet til stikkontakt med spennings- og frekvensverdier som er passende for de som er angitt på typeskiltet.
- Ikke koble produktet til løse, ødelagte, skitne, fettete stikkontakter eller stikkontakter som har løsnet fra festene eller stikkontaktene med fare for vannkontakt.
- Bruk det nye slangesettet som fulgte med produktet. Ikke bruk gamle slangesett på nytt. Ikke forleng eller modifier slangene.
- Koble vanninntaksslangen direkte til vannkranen. Trykket fra kranen skal være minimum 0,1 MPa (1 bar) og maksimalt 1 MPa (10 bar). Mellom 10 til 80 liter vann skal løpe fra kranen på et minutt for at produktet skal fungere skikkelig. Dersom vanntrykket er over 1 MPa (10 bar), bør det monteres trykkavlastingsventil. Maksimal tillatt temperatur er 25 °C.
- Monter enden på avløpsslangen for skittent vann, vasken eller badekaret.
- Plasser strømkabelen og slangene på steder uten fare for å snuble.
- Ikke installer produktet bak en dør, skyvedør eller et annet sted som forhindrer at døren åpnes helt.
- Dersom det skal plasseres tørketrommel oppå produktet, må du feste det med et tilpasset festanordning hentet fra autorisert serviceverksted/ butikk.

- Det er fare for kontakt med elektriske koblinger når topplokket fjernes. Ikke demonter den topplokket på produktet.
- Plasser produktet minst 1 cm fra møblenes kanter.

1.6 Driftssikkerhet

- Når du bruker utstyret, bruk kun vaskemidler, skyllemidler og tøymyknere som passer til vaskemaskiner.
- Ikke bruk kjemiske løsemidler på produktet. Disse materialene inneholder eksplosjonsfare.
- Ikke bruk defekte eller skadede produkter. Koble fra produktet (eller slå av sikringen den er tilkopleet), skru av vannkranen og ring autorisert serviceverksted.
- Ikke plasser antenneskilder (stearinlys, sigaretter osv.) eller varmekilder (strykejern, ovner osv.) oppå eller i nærheten av produktet. Ikke plasser brennbare/eksplosive stoffer i nærheten av produktet.
- Ikke gå på produktet.
- Koble fra produktet og skru av kranen dersom du ikke skal bruke produktet i lange perioder.
- Vaskemiddel/vedlikeholdsmateriale kan skvette ut av vaskemiddelskuffen dersom den åpnes mens maskinen er i bruk. Kontakt mellom vaskemiddel med hud og øyne er farlig.
- Forviss deg om at kjæledyr ikke klatrer inn i produktet. Kontroller innsiden av produktet før bruk.
- Ikke bruk makt til å åpne den låste vaskemaskinsdøren. Døren åpnes når vasken er fullført. Dersom døren ikke kan åpnes, prøv løsningene for «Vaskemaskinsdøren kan ikke åpnes», i delen om feilsøking.
- Ikke vask elementer som er kontaminert med bensin, parafin, benzen, reduksjonsmidler, alkohol eller andre brennbare eller eksplosive materialer og industrielle kjemikalier.
- Ikke bruk renevæske direkte, og ikke vask, skyll eller sentrifuger tøy som er kontaminert med renevæske.
- Ikke plasser hendene i den roterende trommelen. Vent til trommelen ikke lenger roterer.
- Dersom du vasker tøy ved høye temperaturer, kan det utløste vaskevannet brenne huden din hvis det, for

eksempel, kommer i kontakt med huden din. Ikke berør avløpsvannet.

- Ta følgende forholdsregler for å forhindre dannelse av biofilm og dårlig lukt:
 - Forviss deg om at rommet der vaskemaskinen er plassert, er godt ventilert.
 - Tørk av belgene og glassdøren med tørr og ren klut på slutten av programmet.
- Glasset på vaskemaskinsdøren blir varmt under vasking med høye temperaturer. Derfor er det spesielt viktig at barn aldri tar på glasset i døren mens produktet er i bruk.
- Før du kaster utslitte og ikke lenger brukbare gjenstander:
 1. Trekk ut støpselet og ta det ut av stikkontakten.
 2. Kutt strømledningen og koble den fra apparatet med støpselet.
 3. Bryt låsemekanismen til ileggsdøren for å gjøre den ubrukelig.
 4. Ikke la barn leke med det utdaterte produktet.



1.7 Vedlikehold og rengjøringsikkerhet

- Før du rengjør eller utfører service på vaskemaskinen, koble den fra eller slå av strømmen på sikringen.
- Hvis du trenger å flytte produktet for rengjøring, ikke trekk i dekselet. Dekselet kan gå i stykker og forårsake skade!
- Ikke legg hender, føtter og metallgjenstander under eller bak produktet. Dette kan forårsake papirstopp, og enhver skarp kant kan forårsake personskade.
- Bruk en ren, tørr klut til å tørke av fremmedlegemer eller støv fra støpselet. Når du rengjør støpselet, må du ikke bruke en våt eller fuktig klut. Ellers er det fare for brann eller elektrisk støt.
- Ikke vask produktet med trykkvasker, ved å spraye damp, vann eller helle vann. Det er fare for elektrisk støt.
- Ikke bruk skarpe verktøy eller pussemidler for å rengjøre produktet. Ikke bruk husholdningsrengjøringsmidler, såpe, vaskemiddel, gass, bensin, tynner, alkohol, lakk osv. under rengjøring.

- Rengjøringsmidler som inneholder løsningsmidler, kan utstøte giftig røyk, for eksempel Ikke bruk rengjøringsmidler som inneholder løsemidler.
- Det kan være rester av vaskemiddel i vaskemiddelskuffen når du åpner den for rengjøring.
- Ikke demonter filteret til tømmepumpen mens produktet går.
- Temperaturen i maskinen kan stige til opptil 90 °C. Rengjør filteret etter at vannet i maskinen er avkjølt for å unngå fare for å bli brent.

2 Viktige miljøverninstruksjoner

2.1 Emballasjeinformasjon

Emballasjematerialene til produktet er laget av resirkulerbare materialer i samsvar med våre nasjonale miljøforskrifter.

Emballasjematerialene skal ikke avhendes sammen med husholdningsavfall eller andre typer avfall. Ta dem til mottak for emballasjemateriale som er utpekt av lokale myndigheter.

3 Tekniske spesifikasjoner













































Leverandørens navn og varemerker	Grundig
Modellens navn	GW9I91041A
	7170581300
Kapasitet (kg)	10
Maksimal sentrifugeringshastigheter (omd/min)	1400
Innebygget	No
Høyde (mm)	84,5
Bredde (mm)	60
Dybde (mm)	59
Frittstående vanninntak/Dobbelt vanninntak	+ / -
Elektrisk tilkobling (V/Hz)	230 V / 50Hz
Total strøm	10
Maks. effekt (W)	2200
Hovedmodellkode	1621

		Modellinformasjonen som er lagret i produktbasen kan søkes opp og finnes ved å gå inn på følgende nettsteder og søke etter modellidentifikasjon (*) som står på energietiketten. https://eprel.ec.europa.eu/
SUPPLIER'S NAME	MODEL IDENTIFIER → (*)	
		

 Konsumverdiene gjelder når det trådløse nettverket er frakoplet.

 Varigheten av produktets cybersikkerhetsrelaterte programvareoppdateringsstøtte er produktets garantiperiode. Etter denne tiden er det ikke garantert programvareoppdateringer relatert til nettsikkerhet.

Symboltabell

											
Forvask	Hurtig	Hurtig+	Ekstra skylning	Ekstra vann	Antikrølling	Dyre-hårjerning	Damp	Nattmodus	Bløtlegging	Skyllestopp	Intensiv
											
AutoDose	Flytende vaske-middel	Valg av tøymykner	Skyll	Sentrifuger + tøm	Avløp	Temperatur	Sentri-fuger	Ingen Senti-fuger	Kranvann (Kald)	Intet vann	Tidsfor-sinkelse
											
Dør Lås	Barn Lås	På/av	Start / Pause	Smussnivå	Legg til plagg	Lastet ned program	Vask	Ok (Avslutt)	Avbryt	Antikrøll+	Tørrking
											
Ekstra tørt	Skaptørt	Stryketørt	Tidsstyrt tørrking	Lufting (Oppfriskning)	Intens	Vannmodus	Vannsparing				

4 Installasjon



Les avsnittet "Sikkerhetsinstruksjon er" først!



Vaskemaskinen din oppdager automatisk mengden vasketøy i trommelen når du velger program. Mens produktet installeres, før den første kalibreringen gjennomføres for å sikre at mengden tøy, beregnes mengden på mest nøyaktig måte.

For å gjennomføre Trommelrengjørings*-programmet og avbryte

sentrifugeringsfunksjonen. Start programmet uten tøy i trommelen. Vent til programmet er fullført og gå gjennom seksjonen med beskrivelse av programmet. Dette kan ta opptil 15 minutter.

* Programnavnet kan variere avhengig av modellen. Du kan se gjennom programbeskrivelsesdelen for å finne ut hvilken program du bør velge.

- Kontakt nærmeste serviceverksted for installasjon av produktet.
- Sørg for at installasjonen og elektriske tilkoblinger av produktet utføres av autorisert servicetekniker. Produsenten skal ikke holdes ansvarlig for skader forårsaket av operasjoner utført av uvedkommende.
- Klargjøring av plassering og elektrisk installasjon, vannforsyning og avløp ved installasjonsstedet er kundens ansvar.
- Sørg for at vanninntaksslengen og vanntømmeslangene, samt strømkabelen ikke brettes, klemmes eller klemmes når produktet skyves inn på plass, etter installasjon eller rengjøringsprosedyrene.
- Før installasjon, kontrollér visuelt om produktet har noen defekter. Ikke installer produktet dersom det er skadd. Skadde produkter kan utgjøre potensielle farer for sikkerhet.

4.1 Riktig installasjonssted

- Plassér produktet på et hardt og jevnt underlag. Ikke plassér det på et teppe med høy kant eller liknende overflater. Plassering på et skjevt gulv medfører støy og vibrasjonsproblemer.
- Totalvekten på vaskemaskinen og tørketrommelen – med full last – når de er plassert oppå hverandre når omtrent 180 kg. Plasser produktet på et solid og flatt gulv som har tilstrekkelig bæreevne!
- Ikke plassér produktet oppå strømledningen.
- Ikke installer produktet på steder der temperaturen kan falle lavere enn 0 °C. Frost kan skade produktet.
- La det være minst én cm mellomrom mellom produktet og møblene.
- Dersom du vil installere produktet på et underlag med trinn, må du aldri plassere det nær kanten.
- Ikke plassér produktet på plattform.
- Ikke plassér varmekilder som komfyrer, strykejern, ovner o. l. på vaskemaskinen, og ikke bruk dem på produktet.



Produktet ditt er ikke egnet for bruk på underskap med dører. Dersom du ønsker å bruke produktet på ovennevnte måte, fjern skapdøren og trekk produktet frem som vist på figuren slik at kontrollpanelet er tilgjengelig.

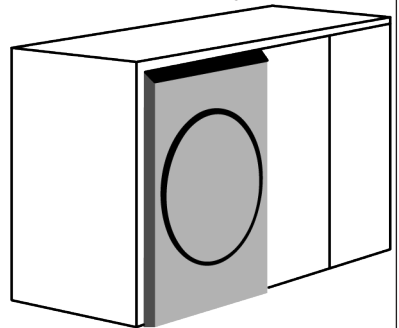

4.2 Montering av bunnpanelet

 Med noen modeller er basisdelene til produktene helt lukket. Disse produktene har ikke plugger og deksler.

- For å øke produktets lydkomfort, fest deksel A etter å ha fjernet emballasje og transportsikringer.

Deksel A

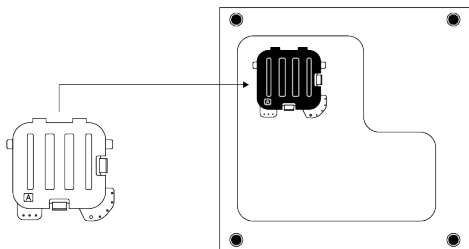

Vipp maskinen forsiktig bakover. Støtt tappene på deksel A mot bunnpanelet. Fullfør monteringen ved å rotere dekselet.

- Deksel B og toppen er valgfrie. Hvis tilgjengelig, fest deksel B og toppen.

Deksel B

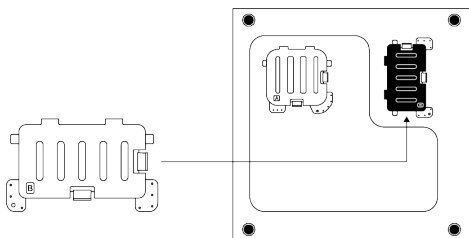

Støtt tappene på Deksel B mot bunnpanelet. Fullfør monteringen ved å rotere dekselet.

Topp

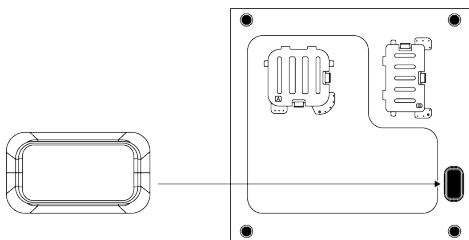

Sett toppen på ved å presse den på med fingeren.

4.3 Fjern transportsikringen.

1. Løsne alle transportsikkerhetsboltene med egnet fastnøkkel til de er løse.
2. Bøy indre del ved å trykke den på gripeområdene og trekk dem ut.
3. Fest plastdekslene som følger med i posen med brukerhåndbok i hullene på bakpanelet.

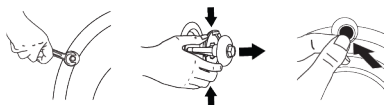

MERKNAD

Før du bruker produktet må transportboltene fjernes! Om ikke blir produktet skadd.



MERKNAD

Oppbevar transportsikkerhetsboltene på et trygt sted for å kunne bruke dem igjen ved ny transport av produktet i fremtiden. Installer transportsikkerhetsbolten i motsatt rekkefølge for fjerningsprosedyren. Produktet skal aldri flyttes uten at transportsikkerhetsboltene sitter godt på plass!

4.4 Kople til vannforsyningen



MERKNAD

Modeller med ett vanninntak skal ikke kobles til en varmtvannskran. I et slikt tilfelle vil vasken skades eller produktet havne i beskyttelsesmodus, og da vil det ikke fungere.

Ikke bruk gamle eller brukte vanninntaksslanger på et nytt produkt. Det kan føre til vannlekkasje fra maskinen og flekker på tøyet.

1. Stram alle låsemutterne for hånd på ny. Ikke bruk et verktøy når du strammer til mutterne.
2. Åpne kranene helt etter at du har utført slangetilkoblingen for å se etter vannlekkasjer ved tilkoblingspunktene. Dersom det oppstår lekkasje, slå av kranen og ta av mutteren. Kontroller pakningen og stram mutteren forsiktig igjen. For å forhindre vannlekkasjer og skader som oppstår som følge av det, la kranene være lukket når produktet ikke er i bruk.

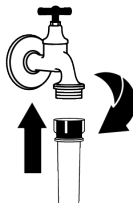
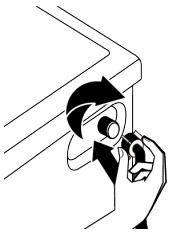

4.5 Koble avløpsslangen til avløpet

1. Koble enden av avløpsslangen direkte til et avløp, håndvask eller utslagsvask.
2. Koble avløpsslangen til minst 40 cm over bakken, og ikke høyere enn 100 cm.
3. Dersom du installerer avløpsslangen på bakkenivå eller nær gulvet (40 cm eller lavere) og deretter løfter den opp, blir vannutslipp vanskelig, og tøyet kan komme ekstremt vått ut. Følg derfor høydene på figuren.
4. For å hindre flyt av avløpsvann tilbake inn i maskinen og for å muliggjøre enkel tømning, ikke senk slangens ende ned i avløpsvann og ikke plasser den mer enn 15 cm ned i avløpet. Dersom den er for lang, kutt den slik at den blir kortere.
5. Enden av slangens skal ikke bøyes eller trækkes på og slangens må ikke klemmes mellom avløpet og maskinen. Ellers kan det oppstå problemer med vannutslipp.
6. Dersom lengden på slangens er for kort, kan du føye til original forlengelsesslange. Slangens samlede lengde skal ikke være lenger enn 3,2 meter. For å forhindre vannlekkasjer, må du alltid sikre koblingen mellom produktets forlenger og avløpsslange med passende klemme slik at den ikke løsner og forårsaker lekkasjer.



Huset ditt kan oversvømmes dersom avløpsslangen blir forskjøvet mens vannet dreneres. Det er også fare for forbrenning på grunn av de høye vasketemperaturene! For å forhindre slike situasjoner og for å sørge for at produktets vanninntak og avløp fungerer problemfritt, fest inntaks- og avløpsslangene ordentlig.

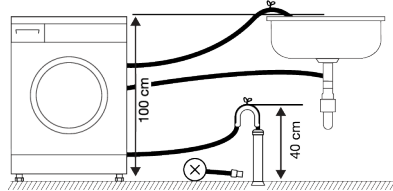

4.6 Justering av føtter



ADVARSEL

For å sikre at produktets bruk er stille og vibrasjonsfritt, må det stå i vater og balansert på føttene sine. Sørg for at produktet er i balanse ved å justere føttene. Dersom ikke kan produktet bevege seg ut av plassen og forårsake klemmings-, støy- og vibrasjonsproblemer. For å unngå å skade låsemutrene, bruk ikke verktøy for å løsne mutrene.

1. Løsne låsemutrene på foten for hånd.
2. Justér føttene slik at produktet står i vater og i balanse.
3. Trekk til alle låsemutrene for hånd.

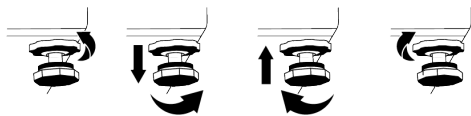

4.7 Elektrisk tilkobling

Koble produktet til jordet stikkontakt på krets med 16 A-sikring. Firmaet vårt er ikke ansvarlig for skader som oppstår grunnet bruk av produktet uten jording ihht til lokale regler.

- Tilkoblingen skal være i samsvar med nasjonale forskrifter.
- Den elektriske tilkoblingskabelinfrastrukturen til produktet må være tilstrekkelig og egnet for produktkrav. Det anbefales å bruke jordfeilbryter.
- Strømledningens støpsel skal være lett tilgjengelig etter installasjonen.

5 Foreløpig forberedelse



Les avsnittet "Sikkerhetsinstruksjon er" først!

- Dersom strømværdien på sikringen eller bryteren i huset er mindre enn 16 ampere, må kvalifisert elektriker installere krets på 16 ampere.
- Spenningen som oppgis i delen «Tekniske spesifikasjoner» må tilsvare spenningen i strømmettet ditt.
- Ikke foreta tilkoplinger via skjøteledninger eller flerstikk. Overoppheting og brann kan oppstå på grunn av tilkoblingskabler.



Skadde strømkabler bør skiftes ut av autorisert servicepersonell for å forhindre potensiell fare.

4.8 Start

Før du begynner å bruke produktet, må du sørge for å utføre forberedelsene som er beskrevet i avsnittet "Miljøinstruksjoner" og "Installasjon". For å klargjøre produktet for vasking av tøy, følg først fremgangsmåten i trommelrengjøringsprogrammet. Dersom programmet ikke er den del av produktet ditt, følg fremgangsmåten som er beskrevet i del "Rengjøre vaskemaskinsdøren og trommelen."

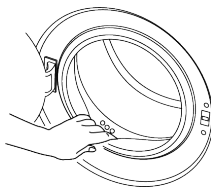

Det kan ha blitt igjen litt vann i produktet på grunn av kvalitetskontrollprosesser i produksjonen. Dette forårsaker ingen skade på produktet.

5.1 Sortering av tøyet

- Sorter tøyet etter stofftype, farge, skittenhetsgrad og tillatt vanntemperatur.
- Følg alltid vaskeanvisningen.

5.2 Klargjøre tøyet til vask

- Tøy med metalltilbehør eller -innlegg, som bøyle-BH, beltespinner eller metallknapper, vil skade produktet. Fjern metalldeler, eller vask klærne i vaskepose eller et putetrekk.
- Ta ut alle gjenstander i lommene, som mynter, penner og binders, og vring lommene og børst dem. Slike gjenstander kan skade produktet eller forårsake støyproblemer.
- Legg mindre klær, som babysokker og nylonstrømper, i vaskepose eller et putevar.
- Legg i gardiner uten å trykke dem sammen. Fjern festeanordninger fra gardinene. Gardintilbehør kan føre til trekking og rifter i gardinen.
- Lukk glidelåser, sy i løse knapper, og reparer hull og revner.
- Vask produkter merket «Tåler maskinvask» eller «Håndvask» kun med et egnet program.
- Ikke vask farget og hvitt tøy sammen. Nye, mørkfargede bomullsstoffer avgir mye farge. Vask disse separat.
- Vanskelige flekker må behandles skikkelig før vask.
- Vask bukser og ømfintlig tøy på vrangen.
- Tøy som er utsettes for smuss som mel, kalkstøv, melkepulver e. l., må ristes før de legges i produktet. Slikt støv og pulver på tøyet kan bygge seg opp i de indre delene av produktet over tid og forårsake skade.

5.3 Tips for energi- og vannsparing

Følgende informasjon vil hjelpe deg å bruke produktet på økologisk og energi-/vanneffektiv måte.

- Bruk produktet med den høyeste tillatte lastekapasiteten for programmet du har valgt, men ikke overbelast maskinen. Se "Program og forbrukstabell".
- Ta alltid hensyn til temperaturinstruksjonene på vaskemiddelpakken.
- Vask lett skittent tøy ved lave temperaturer.

- Bruk kortere programmer for små mengder lett skittent tøy.
- Ikke bruk forvask og høye temperaturer for vask som ikke er mye tilsmusset eller flekket.
- Dersom du planlegger å tørke vasken i tørketrommel, velg den høyeste sentrifugeringshastigheten som anbefales i løpet av vaskeprosessen.
- Bruk aldri mer vaskemiddel enn det som er angitt på vaskemiddelemballasjen.

5.4 Legge i tøy

1. Åpne døren.
2. Legg tøyet inn i produktet uten å presse det sammen.
3. Lukk døren ved å skyve den til du hører låselyd. Forsikre deg om at ingen artikler er i klem i døren. Døren er låst mens et program kjører. Dørlåsen åpnes når programmet er fullført. Deretter kan du åpne døren. dersom døren ikke kan åpnes, kan du prøve løsningene oppgitt under «Vaskemaskinsdør kan ikke åpnes», i delen om feilsøking.

5.5 Riktig tøymengde

Maksimal tøymengde avhenger av typen tøy, skittenhetsgraden og vaskeprogrammet du vil bruke.

Produktet justerer automatisk vannmengden i henhold til vekten på tøyet som er lagt i.



Følg informasjonen i «program og forbrukstabell». dersom produktet overbelastes, reduseres ytelsen. I tillegg kan det oppstå støy- og vibrasjonsproblemer.

5.6 Bruk av vaskemiddel og tøymykner



ADVARSEL

Les produsentens instruksjoner på emballasjen mens du bruker vaskemidler, mykningsmidler, stivelse, blekemiddel og avfargingsmidler, avkalkningsmiddel, og følg doseringsinformasjonen som er gitt. Bruk et målebeger, dersom det finnes.

Vaskeprodukter som pulvervaskemidler og viskøse, ikke-flytende flytende vaskemidler kan ikke brukes i vaskemiddelkamrene.

Vaskemiddel, tøymykner og andre rengjøringsmidler

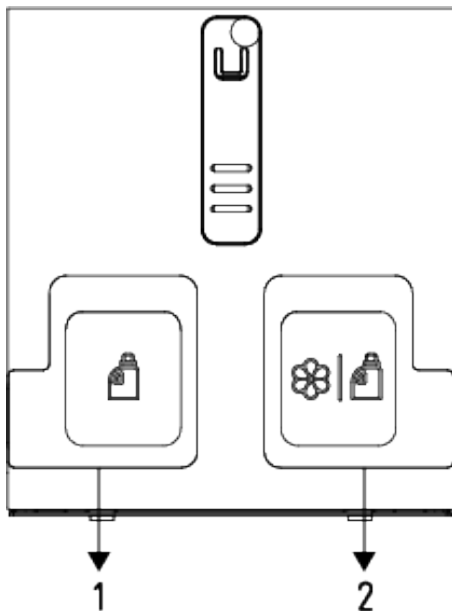

Vaskemiddelskuffen består av to kamre:
(1) Doseringskammer for flytende vaskemiddel

(2) Beholder for mykner eller alternativt flytende vaskemiddel

- Før du starter et vaskeprogram, tilsett litt flytende vaskemiddel, tøymykner eller alternativt flytende vaskemiddel.

- Ikke la vaskemiddelskuffen være åpen når vaskeprogrammet er på! Lukk den alltid.
- Legg vaskemiddelposen eller vaskeballen inni tøyet i produktet.



Produktet ditt har ikke noe kammer for forvask.

Du kan velge forvaskfunksjonen ved å bruke HomeWhiz-applikasjonen.

Produktet kjører forvasksyklusen med flytende vaskemiddel.

Velge vaskemiddeltype

Vaskemiddeltypen som skal brukes, avhenger av stofftypen og-fargen.

- For farger og hvitt tøy, bruk vaskemidler som overholder anbefalingene fra vaskemiddelprodusenter.
- Bare vask finvask med spesielle vaskemidler (flytende vaskemiddel, ullsjampo osv.) som er beregnet utelukkende på finvask.
- Når du vasker mørke klær eller vattepper, anbefales det å bruke flytende vaskemiddel.
- Vask ullplagg med spesielt vaskemiddel for ulltøy.
- Gå gjennom programbeskrivelsesdelen for foreslått program for forskjellige tekstiler.
- Alle anbefalinger om vaskemidler er gyldig for valgbare temperaturområder for programmer.



Bare vaskemidler, skyllemidler og tøymykner som er egnet for vaskemaskiner, skal brukes. Bruk ikke flytende vaskemidler eller andre rengjøringsmidler for å mykne vasketøyet. Bruk ikke såpepulver.

5.6.1 Automatisk dosering

Første installasjon

Skru på maskinen med Av/På-tasten.

Doseringssymbol  vises i programmer hvor vaskemiddeldosering er mulig.

dersom kamrene for flytende vaskemiddel eller tøymykner er tomme, blinker doseringssymbolet i programmer der dosering av vaskemiddel er tillatt.

Fylling av flytende vaskemiddel og tøymykner

1. Trykk lett på det merkede området på vaskemiddelskuffen for å åpne den.

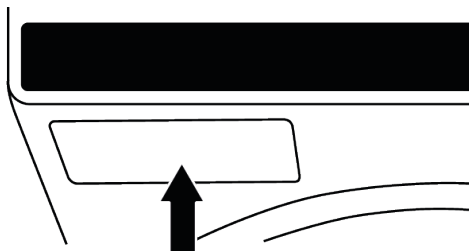

i Sørg for å lukke vaskemiddelskuffen før du bruker produktet. Skyv skuffen helt for å lukke den. Hvis du ikke skyver den helt, vil fjærkraften åpne den tilbake.

2. For å fylle flytende vaskemiddel (venstre) eller tøymykner / alternativ flytende vaskemiddel (høyre) åpner du kammeret ved å trekke lokket opp, som vist i illustrasjonen.

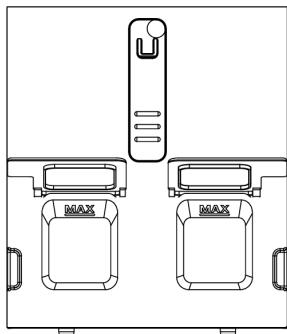

3. Husk at du ikke bruker mer vaskemiddel og tøymykner enn til Max-merket.

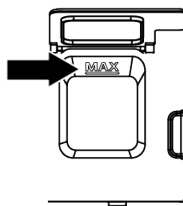

4. Steng lokket.
5. Steng vaskemiddelskuffen ved et lett dytt.
6. Etter at vaskemiddelskuffen er lukket, blinker doseringssymbolet (d) før det begynner å lyse jevnt.
7. Det indikerer at rommene er riktig fylt og at vaskemiddelskuffen er på plass.

Vi anbefaler å fylle kammeret for flytende vaskemiddel med flytende vaskemidler som kan brukes til kulørt og hvitt tøy.

Dersom vaskemiddelsymbolet blinker selv om vaskemiddelrommene er fylt, er ikke vaskemiddelskuffen riktig lukket. Trykk inn skuffen til den fullstendig lukket.



ADVARSEL

Når vaskemiddelskuffen er fylt med vaskemiddel og/eller tøymykner; ikke trekk eller flytt utstyret, og ikke vipp det på siden eller bakover. Før du utfører disse operasjonene, må vaskemiddelskuffen alltid tas ut av maskinen.

Dersom du ønsker å starte programmet mens det ikke er vaskemiddel i vaskemiddelskuffen, må doseringen av flytende vaskemiddel avbrytes og vask med vaskepulver er nødvendig.

Tilsett kun flytende vaskemiddel i kammeret for flytende vaskemiddel nr. 1, og tilsett kun tøymykner eller alternativt flytende vaskemiddel (avhengig av ditt valg) til tøymykner/alternativ vaskemiddelbeholder nr. 2. For kammer nr. 2, velg mykner eller flytende vaskemiddel på skjermen. Hvis du ønsker å gjøre en endring i dette kammeret etter bruk, må du tømme og rengjøre kammeret til mykner eller vaskemiddel, og tilsett deretter mykner eller alternativt flytende vaskemiddel. Velg deretter mykner eller flytende vaskemiddel for kammer nr. 2 på skjermen. Dersom du setter alle slags væske- og pulverkjemikalier sammen inne i kamrene, kan du skade tøyet eller produktet.

5.6.2 Doseringsvalg, kansellering eller bruk av vaskepulver

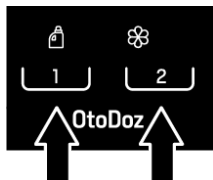

Doseringsvalgknappene vist ovenfor brukes til å velge dosering og mengde.

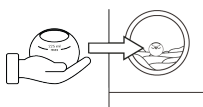

Hvis du ønsker å bruke pulvervaskemiddel i et program der doseringssystemet for flytende vaskemiddel kjører, kan du avbryte doseringsfunksjonen for flytende vaskemiddel som er valgt for nr. 1 eller 2 på skjermen. Tilsett deretter passende mengde vaskemiddel i pulverbeholderen som følger med produktet, og sett beholderen direkte på tøyet inne i produktet.



Vaskemiddelskuffen har ingen spesifikk pulvervaskemiddeldel. Ha aldri pulvervaskemiddel i vaskemiddelskuffen. Plasser beholderen med pulvervaskemiddel på det øverste punktet av tøyet for å unngå at det kommer i kontakt og dermed skader tøyet.

Hvis du ønsker å bruke et flytende vaskemiddel som er forskjellig fra det i de kamrene for flytende vaskemiddel for bare én gang, kan du avbryte doseringsfunksjonen for flytende vaskemiddel valgt for nr. 1 eller 2. Tilsett ønsket flytende vaskemiddel i pulvervaskemiddelbeholderen og sett beholderen direkte på tøyet inne i produktet.

Velge doseringen for flytende vaskemiddel eller mykner og justere doseringsmengden:



Ved første gangs bruk vil standardinnstillingene være flytende vaskemiddel for kammer nr. 1 og mykner for kammer nr. 2, som vist ovenfor.

I programmer hvor du har lov til å bruke automatisert dosering ved å trykke på doseringsvalgknapper (1 og 2), kan du endre valgene for flytende vaskemiddel og mykner.

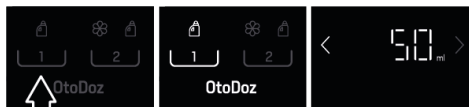

For å aktivere det flytende vaskemiddelbeholder nr. 1, trykk på doseringsknapp nr.1 på skjermen. Symbolet for flytende vaskemiddel nr. 1 vil tennes og doseringsmengden i ml vises på informasjonsskjermen en stund. Hvis du ønsker det, kan du bruke venstre og høyre pil (< / >) for å lagre mengden anbefalt for vaskemiddelet du bruker i maskinen, eller for å endre den lagrede verdien.

For å deaktivere kammer for flytende vaskemiddel nr. 1, trykk på samme knapp igjen. Symbolet for flytende vaskemiddel slukkes.



Kammer nr. 2 brukes kun til mykner eller kun til et alternativt flytende vaskemiddel, avhengig av ditt valg. Hvis du ønsker å bruke et alternativt flytende vaskemiddel i stedet for mykner i dette kammeret, trykk på doseringsknapp nr. 2. I 3 sekunder. Når nedtellingen "3-2-1" på informasjonsskjermen slukkes, vil skyllemiddelsymbolet slukke og symbolet for flytende vaskemiddel slås på. Etter endringen vil doseringsmengden i ml vises på informasjonsskjermen en stund. Hvis du ønsker det, kan du bruke venstre og høyre pil (< / >) for å lagre mengden anbefalt for vaskemiddelet du bruker i maskinen, eller

for å endre den lagrede verdien. Gjenta samme prosedyre for å gå tilbake til bruk av mykner.

Når du er ferdig med å justere doseringsmengden, kan du trykke på hvilken som helst knapp for å gå ut av innstillingsskjermen. Hvis du ikke trykker på noe, vil produktet automatisk gå ut av denne skjermen etter en stund. I alle programmer utføres dosering basert på den sist valgte innstillingen, helt til du velger en ny innstilling.

Ta hensyn til mengden tøy, mengden skittent tøy og vannets hardhet for bruk av tilstrekkelig mengde vaskemiddel i vask. For automatisk dosering angi de anbefalte mengdene som er angitt på pakken til vaskemiddelet du bruker til maskinen for at maskinen skal kunne dosere riktig mengde vaskemiddel.

Du kan finne ut vannhardheten fra vannadministrasjonen som er ansvarlig for stedet ditt, eller du kan bestemme det bruk av vannhardhetstesten.

Vaskemiddelprodusenter anbefaler å bruke mer vaskemiddel når vannets hardhet er høy. Med tanke på vannets hardhet kan du definere en referanseverdi mellom 15 – 200 ml for 4 – 5 kg kg middels skittent tøy. Doseringsmengden vil bli justert automatisk basert på de registrerte vaskeegenskapene.

For myk/middels vannhardhet:

Lett skitten: en ml.

Medium skittent: **b ml**.

Sterkt tilsmusset: c ml.

For hard vannhardhet:

Lett tilsmusset: d ml.

Medium skittent: **e ml**.

Sterkt tilsmusset: f ml.

Vaskemiddelprodusenter gir bruksanbefalinger som ligner på tabellen ovenfor. Verdien du må definere for maskinen er den middels tilsmussede verdien. Basert på vannhardheten, definer **b**- eller **e**-verdi til maskinen.

Hvis mengden tøy du skal vaske er forskjellig fra 4-5 kg, trenger du ikke endre doseringsinnstillingen. Maskinen din justerer automatisk doseringsmengden basert på ileggsmengden.



Hvis du endrer vaskemiddelmodellen du bruker, anbefaler vi at du justerer doseringen på nytt for å oppnå best resultat.

5.6.3 Tomt for vaskemiddel eller tøymykner

Når vaskemiddelet eller skyllemiddelet som er plassert inne i vaskemiddelskuffen, er tomt, blinker doseringssymbolet i displayet.

5.7 Tips for effektiv vasking

	Klær			
	Lyse og hvite farger	Farger	Svarte og mørke farger	Finvask, ull og silke
	(Anbefalt temperaturområde basert på skittenhetsnivå: 40-90 °C)	(Anbefalt temperaturområde basert på skittenhetsgrad: kaldt til -40 °C)	(Anbefalt temperaturområde basert på skittenhetsgrad: kaldt til -40 °C)	(Anbefalt temperaturområde basert på skittenhetsgrad: kaldt til -30 °C)

Når dette symbolet blinker, er det nødvendig å tilsette reduserende vaskemiddel eller tøymykner i doseringstanken. Produktet vil kunne dosere nok i 2-3 sykluser til fra det første øyeblikket symbolet blinker.

5.6.4 Fylling av vaskemiddel eller tøymykner i feil rom:

Dersom du fyller vaskemiddel eller tøymykner i feil rom, se «Rengjøre vaskemiddelskuffen».

Skittenhetsgrad	<p>Svært skittent (vanskelige flekker som gress, kaffe, frukt og blod).</p>	<p>Det kan være nødvendig å forhåndsbehandle flekkene eller velge forvask.</p> <p>Pulverbasert og flytende vaskemiddel som anbefales for hvite klær, kan brukes i doseringer som anbefales for svært skitne klær. Det anbefales å bruke vaskepulver til å fjerne leire- og jordflekker og flekkene som reagerer på blekemidler.</p>	<p>Pulverbasert og flytende vaskemiddel som anbefales for fargede klær, kan brukes i doseringer som anbefales for svært skitne klær. Det anbefales å bruke vaskepulver til å fjerne leire- og jordflekker og flekkene som reagerer på blekemidler. Bruk vaskemiddel som ikke inneholder blekemiddel.</p>	<p>Flytende vaskemidler som egner seg til fargede og mørke klær kan brukes i doseringer som anbefales for svært skitne klær.</p>	<p>Bruk helst flytende vaskemidler som er laget for finvask. Ullstoffer og silkeklær må vaskes med spesielle vaskemidler for ull.</p>
	<p>Normalt skittent (For eksempel flekker som er forårsaket av kroppen, på krager og mandsjetter.)</p>	<p>Pulverbasert og flytende vaskemiddel som anbefales for hvite klær kan brukes i doseringer som anbefales for normalt skitne klær.</p>	<p>Pulverbasert og flytende vaskemiddel som anbefales for fargede klær kan brukes i doseringer som anbefales for normalt skitne klær. Bruk vaskemiddel som ikke inneholder blekemiddel.</p>	<p>Flytende vaskemidler som egner seg til fargede og mørke klær kan brukes i doseringer som anbefales for svært skitne klær.</p>	<p>Bruk helst flytende vaskemidler som er laget for finvask. Ullstoffer og silkeklær må vaskes med spesielle vaskemidler for ull.</p>
	<p>Litt skittent (Uten synlige flekker).</p>	<p>Pulverbasert og flytende vaskemiddel som anbefales for hvite klær kan brukes i doseringer som anbefales for litt skitne klær.</p>	<p>Pulverbasert og flytende vaskemiddel som anbefales for fargede klær kan brukes i doseringer som anbefales for litt skitne klær. Bruk vaskemiddel som ikke inneholder blekemiddel.</p>	<p>Flytende vaskemidler som egner seg til fargede og mørke klær kan brukes i doseringer som anbefales for svært skitne klær.</p>	<p>Bruk helst flytende vaskemidler som er laget for finvask. Ullstoffer og silkeklær må vaskes med spesielle vaskemidler for ull.</p>

5.8 Vist programtid

Du kan se varigheten til programmet du har valgt på maskinens skjerm mens du velger program. Avhengig av hvor mye tøy du har lagt i maskinen, skum, ubalanserte lasteforhold, endringer i strømtilførselen, vanntrykk og programinnstillinger justeres programvarigheten automatisk mens programmet kjører.

SPESIALTILFELLE: Når programmet startes med Bomull eller Bomull øko-programmet viser displayet varigheten for halv vaskekapasitet. Det er det vanligste brukstilfellet. Når programmet har startet vil den faktiske mengden vask detekteres av programmet etter 20-25 minutter. Dersom den påviste mengden vask er større enn halv vaskekapasitet, vil vaskeprogrammet justeres deretter og programvarigheten økes automatisk. Du kan følge denne endringen på displayet.

6 Bruke produktet



Les avsnittet "Sikkerhetsinstruksjon er" først!

6.1 Kontrollpanel og skjersymboler

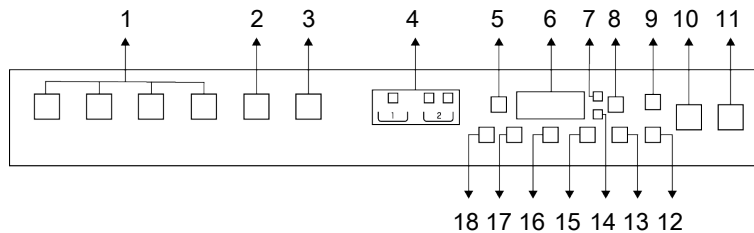

- | | |
|--|--|
| 1 Hovedprogrammer | 2 Nedlastede programmer |
| 3 OptiMix-funksjon | 4 Doseringsknapper for vaskemiddel og mykner |
| 5 Valgknapp 1 | 6 Informasjonsskjerm |
| 7 Temperaturindikator | 8 Valgknapp 2 |
| 9 Kundeservice-knapp | 10 Start-/pause-knapp |
| 11 På/av-knapp | 12 Fjernbetjeningsknapp |
| 13 Barnesikring-knappen | 14 Indikator for doseringsenhet |
| 15 Knapp for justering av utsatt start | 16 Knapp for justering av sentrifugeringshastighet |
| 17 Temperaturjusteringsknapp | 18 Indikator for Internett-forbindelse |



Grafikken som brukes til maskinbeskrivelsene i denne delen er skjematisk og er kanskje ikke helt like funksjonene på maskinen.

6.2 Program- og forbrukstabell

Program	Temperatur (°C)	Maks. last (kg)	Vannforbruk (l)	Energiforbruk (kwh)	Maks sentrifugehastighet	Tilleggsfunksjoner*****											Temperatur (°C)	
						Hurtigvask	Prodose	Antikrøll	Damp	Ekstra vann	Forvask	Antikrøll	Bløting	Nattmodus	AI-Sense	Fjerning av hår fra kjøledyr		Ekstra skylling
Eco 40-60	40***	10	67	0,701	1400	•												40-60
	40***	5	46	0,490	1400	•												40-60
	40***	2,5	35	0,281	1400	•												40-60
Gentle	40	4	65	0,85	800	•										•		Kald - 40
Express	30	10	75	0,25	1400	•										•		Kald - 90
Intense	40	10	95	1,20	1400	•										•		Kald - 90

Add Prg. ****														
Dyne /Dun	60	-	10 0	1,60	800		*	*	*		*	*	*	Kald - 60
Gardiner	40	2	98	0,90	800		*			*	*			* Kald - 40
Hygiene+	90	9	12 5	3,00	1400		*	*						* 20-90
Mørkt Tøy / Jeans	40	5	86	1,05	1200	*	*	*	*	*	*	*	*	* Kald - 40
Blanding	40	4	83	1,10	800	*	*	*	*	*	*	*	*	Kald - 40
Skjorter	60	4	70	1,40	800	*	*	*	*	*	*	*	*	Kald - 60
Treningstøy	40	5	60	0,65	1200	*			*					Kald - 40
Ull/håndvask	40	2	60	0,60	1200	*		*			*		*	Kald - 40
Undertøy	30	1	78	0,30	600	*							*	Kald - 30
Dampoppfriskning		1	1,5	0,11	-			*						-
Bomull	90	10	98	2,75	1400	*	*	*	*	*	*	*	*	* Kald - 90
	60	10	98	2,00	1400	*	*	*	*	*	*	*	*	* Kald - 90
	40	10	95	1,20	1400	*	*	*	*	*	*	*	*	* Kald - 90
Syntetisk	60	4	76	1,60	1200	*	*	*	*	*	*	*	*	* Kald - 60
	40	4	74	1,10	1200	*	*	*	*	*	*	*	*	* Kald - 60
Håndklær	60	4	11 5	1,60	800	*	*				*	*	*	* Kald - 60
Trommelrengjøring	90	-	80	2,60	600			*						90

• : Valgbar.

* : Automatisk valg, kan ikke avbrytes.

*** : Eco 40-60-programmet er et testprogram i henhold til 40 °C temperaturvalg, EU-regulativ/2019/2014 og EN 60456: 2016 / A11: 2020 Standard

**** : Disse programmene kan brukes med HomeWhiz-appen. Strømforbruket kan øke med tilkoplingen.

***** : Disse tilleggsfunksjonene kan øg brukes ved å velge funksjonen for Programpersonalisering.

- : Se programbeskrivelsen for maksimal mengde tøy.



Les installasjonsdelen av bruksanvisning før første gangs bruk.

Tilleggsfunksjonene i tabellen kan variere etter hvilken modell av maskinen du har.

Vann og energiforbruk kan variere i henhold til endringer i vanntrykk, vannhardhet, temperatur romtemperatur, type og mengde tøy, utvalg av tilleggsfunksjoner, sentrifugeringshastighet og spenningsendringer.

Utvalget av tilleggsfunksjoner kan endres av produsenten. Nye utvalgsmønstre kan legges til eller de eksisterende kan fjernes. Sentrifugehastigheten på vaskemaskinen kan variere fra program til program, men sentrifugehastigheten kan ikke overstige vaskemaskinens maksimale sentrifugehastighet. Mengden støy og fuktighet varierer i henhold til sentrifugeringshastigheten. Når høyere sentrifugeringshastighet er valgt under sentrifugeringsfasen, inneholder tøyet mindre fuktighet, men høyere støy oppstår ved slutten av programmet.



Du kan se vasketiden til programmet du har valgt på maskinens skjerm mens du velger program. Avhengig av mengden tøy du har lagt inn i maskinen, kan det være differanse på 1–1,5 time mellom den varigheten som vises på skjermen og vaskesyklusens faktiske varighet. Varigheten oppdateres automatisk kort tid etter at vaskingen starter. Velg alltid laveste egnede temperatur. De mest effektive programmene når det gjelder energiforbruk er generelt de som arbeider ved lavere temperaturer og lengre varighet. Informasjonen om sentrifugehastighet gitt i programtabellen indikerer alternativet for sentrifugeringshastighet som vises på kontrollpanelet.

Konsumverdier (NO)

	Temperatur valg °C	Maksimal sentrifugeringshastighet (omd/min)	Kapasitet (kg)	Programvarighet (t:min)	Energiforbruk (kwh/syklus)	Vannforbruk (liter/syklus)	Vasketemperatur (°C)	Resterende fuktighetsprosent (%)
Eco 40-60	40	1351	10	03:58	0,701	67	36	52
	40	1351	5	02:59	0,490	46	30	52
	40	1351	2,5	02:59	0,281	35	24	56
Bomull	20	1400	10	03:40	0,750	95	20	53,9
	60	1400	10	03:40	2,000	98	60	53,9
Syntetisk	40	1200	4	02:20	1,100	74	40	40
Express	30	1400	10	00:28	0,250	75	23	62

Forbruksverdiene gitt for andre programmer enn Eco 40-60 programmer er kun anslagsvise.

6.3 Programvalg

1. Finn ut om programmet egner seg for tøyets type, mengde og skittenhetsgrad i henhold til «Program- og forbrukstabel».

 Programmene er begrenset til den høyeste sentrifugeringshastigheten som er egnet for stofftypen. Når du velger et program, skal du alltid vurdere stofftype, farge, skittenhetsgrad og egnet vanntemperatur.

2. Velg ønsket program på skjermen.

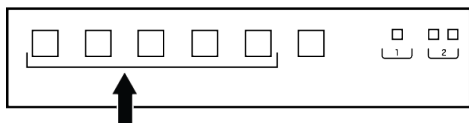

6.4 Ytterligere egenskaper

• AI-Sense

Bruk til å vaske bomullsstoffer, syntetiske stoffer eller blandede stoffer som vaskes ofte (bomull+syntetisk). Programmet registrerer type, mengde og smussnivå på tøyets du legger i maskinen og justerer automatisk vannforbruket, programvarigheten og mengden vaskemiddel via den automatiske doseringsfunksjonen. Maksimal vasketemperatur i Optimix-funksjonen med hensyn til skittenhetsgraden og type vask er 90 °C.

I hurtigprogrammet vil vaskeytelsen kanskje ikke være ved ønsket nivå for svært skitten hvitvask og vanskelige flekker (krager, tilsmussing av sokker, svetteflekker osv.). I dette tilfellet anbefales det å velge Intensiv-programmet og angi temperaturen til 60 °C.



Unngå å vaske ullklær og finvaskplagg i hurtig- eller intensivprogrammer. I hurtig- og intensivvask-programmene kan temperaturverdien og avhengig av produktmodellen, sentrifugehastigheten oppdateres automatisk under vaskesyklusen for å beskytte tøyets ditt basert på tekstiltypen som er oppdaget. Med denne funksjonen kan programvarighetene variere. Denne funksjonen kan kun velges i programmer for delikat, hurtig og intensiv vask.

Du kan vaske dine delikate klær som bomulls- /syntetisk blandet strikketøy eller strømpebukse med denne funksjonen. Det vasker med mer delikat vask. Vask klærne du vil bevare fargen på ved 20 grader eller ved å velge alternativet kaldvask.

Mange klær oppdages riktig og vaskes på en sikker måte med det programmet med Optimix-funksjonen.

• Automatisk Ekstra skylning-funksjon

Maskinen din sjekker vannets turbiditet i noen skylletrinn og legger til opptil 2 ekstra skyltrinn etter behov for å rense klærne dine for vaskemiddel.

• WaterCare

Når denne funksjonen er aktivert, sendes vann inn i trommelen til klær med dusjefeffekt gjennom en spesiell klaff. Syklusstiden blir kortere, og klærne dine får en mer sensitiv og høytytende vask. Den spesielle skyllebevegelsen designet for ømfintlige klær (f. eks. Ull) arbeider med denne teknologien for å vaske tøyets ganske delikat. Denne funksjonen opereres med den raske bevegelsen for svært skitne bomullsklær renser klærne dine med høyere ytelse.

Brukstiden og driftstiden er utformet for å optimere det beste resultatet ihht til funksjonene i vaskeprogrammet. Generelt blir dette systemet aktivert på et punkt mellom 25 og 60 minutter inn i

vaskesyklusen avhengig tøyvekt og temperaturvalg. I gitte programmer, kan Aquatech spraysystem aktiveres i begynnelsen av syklusen. Spraysystemet begynner fra tre til ti minutter inn i disse programmene.

6.5 Hovedprogrammer

• Eco 40-60

I Eco 40- 60-programmet kan du vaske normalt skittent bomullstøy som er spesifisert å skulle vaskes sammen på 40°C til 60°C. Dette programmet er et standard testprogram ihht til EUs lovgivning når det gjelder økovenlig utforming og energimerking. Selv om dette programmet vasker lenger enn andre vaskeprogrammer, er det mer effektivt når det gjelder energi- og vannforbruk. Faktisk vanntemperatur kan avvike fra oppgitte vasketemperaturverdier. Dersom du fyller maskinen med mindre mengde klesvask (f. eks. halvfull maskin eller mindre), reduseres programtiden automatisk. På denne måten, blir energi og vannforbruk mye lavere.

• Gentle

Brukes til å vaske ulltøy/finvask. Velg egnet temperatur i henhold til merkingen på klærne. Tøyet ditt blir vasket med skånsomt for ikke å skade klærne.

• Express

Bruk dette programmet til å vaske lite skittent eller uflekkede bomulls- / syntetiske tøy på kort tid. Når du legger i maskinen med mindre enn 2 kg tøy, vil programvarigheten synke til 14 minutter.

• Intense

Vask det slitesterke tøyet ditt (laken, sengetøy, håndklær, undertøy, t-skjorter, bluser, syntetiske/bomullsblandinger osv.) i dette programmet.

6.6 Nedlastede programmer

• Add Prg.

Dette er et spesialprogram som tillater at du laster ned andre programmer når du ønsker det. Ved oppstart er det et program

som du kan se med HomeWhiz-appen som standard. Du kan imidlertid bruke HomeWhiz-appen til å velge et program fra det forhåndsfastsatte programsettet, og deretter endre og bruke det.



Dersom du vil bruke HomeWhiz-funksjonen og fjernbetjeningsfunksjonen, må du velge Nedlastet program. Du finner mer informasjon under HomeWhiz-funksjon og fjernbetjeningsfunksjon.

• Bomull

Du kan vaske bomullsstoffer (laken, sengetøy, badekåper, undertøy o. l.) med dette programmet. Når du trykker på hurtigvasktasten, blir programvarigheten vesentlig kortere og vaskeeffektiviteten sikres ved bruk av kraftigere vaskebevegelser. Dersom du ikke velger hurtigvaskfunksjonen, sikres overlegen vasking og skylling av svært skittent tøy.

• Syntetisk

Du kan vaske tøyet ditt (slik som skjorter, bluser, syntetiske/bomullsblandede stoffer osv.) i dette programmet. Når hurtigvaskfunksjonsknappen blir trykket inn, blir programvarigheten betydelig kortere og effektiv vaskeytelse garanteres for lettere tilgriset tøy. Dersom du ikke velger hurtigvaskfunksjonen, sikres overlegen vasking og skylling av svært skittent tøy.

• Ull/håndvask

Brukes til å vaske ulltøy/finvask. Velg egnet temperatur i henhold til merkingen på klærne. Tøyet ditt blir vasket med en veldig skånsomt for ikke å skade klærne.

• Hygiene+

Urenheter løses lett opp ved bruk av damp i starten av programmet.

Bruk dette programmet til tøy (babytøy, sengetøy, undertøy ol. l. bomullstøy) som krever allergivennlig og hygienisk vask ved høy temperatur, og intensive og lange vaskesykluser. Det høye hygienenivået

sikres av damptrinnet før programmet, den lange oppvarmingstiden og ekstra skylletrinn.

• Dyne /Dun

Bruk dette programmet til å vaske fiberdyner som er merket med «Tåler maskinvask». Kontroller at du har lagt dynen riktig inn, slik at du ikke skader verken maskinen eller dynen. Fjern dynetrekket før du legger dynen inn i maskinen. Brett dynen i to og legg den inn i maskinen. Legg dynen inn i maskinen samtidig som du plasserer den på en slik måte at den ikke berører belgen eller glasset.

Bruk dette programmet til å vaske jakker, vester o.l. som inneholder dun, og som er merket «Tåler maskinvask».



Ikke legg inn mer enn én dobbel fiberdyne (200 x 200 cm).
Ikke vask dyner, puter, osv. som inneholder bomullsfill i maskinen.



Ikke bruk vaskemaskinen til å vaske andre materialer som matter, tepper osv. Ellers kan maskinen bli permanent skadd.

• Sentrifugering + Pumpe

Bruk dette programmet til å fjerne vann på klærne / i maskinen.

• Skylling

Brukes når du vil skylle eller bruke stivelse separat.

• Dampoppfriskning

Bruk dette programmet til å redusere antall krøller og stryketiden på en liten mengde flekkfritt bomullstøy, syntetisk tøy eller blandingstøy.



Dette er ikke et vaskeprogram. Ikke legg til kjemikalier som vaskemidler, blekemiddel, flekkfjerner osv. i vaskemiddelskuffen under dette programmet.

• Gardiner

Bruk dette programmet til å vaske tyll og gardiner. Ettersom den finmaskede strukturen fører til overdreven skumdannelse, må du kun ha en liten mengde vaskemiddel inn i hovedvaskkammeret. Takket være dette programmets spesielle sentrifugeringsprofil, oppstår det færre rynker på gardiner og tyll. For å unngå å skade gardinene må du ikke gardinene du legger inn overstige kapasiteten som er spesifisert.



Til dette programmet anbefales det å bruke spesielle vaskemidler som er laget for gardiner, i kammeret for vaskemiddel.

• Skjorter

Bruk dette programmet til å vaske skjorter i bomull, syntetiske stoffer og syntetiske stoffblandinger sammen. Programmet reduserer krøller. På slutten av programmet brukes det damp for å bidra til å redusere rynker. Den spesielle sentrifugeringsprofilen og dampen som brukes på slutten av programmet, reduserer rynkene på skjortene dine. Når du trykker på hurtigvaskfunksjonen, utføres algoritmen for forbehandling.

- Bruk forbehandlingkjemikaliet direkte på plagget, eller tilsett det sammen med vaskemidler når maskinen begynner å ta inn vann i vaskemiddelkammeret. Således kan du oppnå den samme ytelsen som med normal vask, men på mye kortere tid. Levetiden på skjortene dine blir lenger. Ikke bruk oppvaskmiddel før du planlegger å bruke forsinkelsesfunksjonen til maskinen. Forvaskemiddel kan renne ut på klærne og forårsake flekker.

** Det anbefales å bruke programmet med mer enn seks skjorter for å få det beste rynkenivået i skjortene dine ved å bruke denne syklusen. Når du vasker mer enn 6 skjorter, kan det være forskjeller på rynkenivåene og fuktigheten på skjortene ved slutten av syklusen.

• Mørkt Tøy / Jeans

Bruk dette programmet for å beskytte fargen på mørkfargede plagg eller jeans. Det utfører vask med høy ytelse med spesiell trommelbevegelse selv om temperaturen er lav. Det er anbefalt å bruke flytende vaskemiddel eller vaskemiddel for ull for mørkt tøy. Brukes ikke til finvask som inneholder ull o. l.

• Trommelrengjøring

Rengjør trommelen regelmessig (1 til 2 måneder) for å sikre hygiene. Slå på programmet når maskinen er tom. For å oppnå bedre resultater kan du tilsette kalkfjerningspulver (rengjøringsmiddel for trommel) for vaskemaskiner når funksjonen for vaskepulver er valgt. La døren til vaskemaskinen stå halvt lukket etter at programmet er ferdig, slik at innsiden av maskinen kan tørke.



Dette er ikke et vaskeprogram. Dette er et vedlikeholdsprogram. Ikke slå på dette programmet med noe i maskinen. Når du forsøker å drifte maskinen, merker maskinen at det er tøy inni og kan stanse eller gjenoppta programme ihht til hvilken maskinmodell du har. Effektiv rengjøring oppnås ikke dersom programmet blir gjenopptatt.

• Blanding

Bruk til å vaske bomullstøy og syntetisk tøy sammen.

• Undertøy

Bruk dette programmet til å vaske tyll og gardiner som er egnet for håndvask og ømfintlig undertøy. Mindre plagg bør vaskes i vaskepose. Hemper, knapper o. l. må lukkes og glidelåser må lukkes.

• Treningstøy

Dette programmet kan brukes til å vaske sports- og utendørsplagg som inneholder bomull / syntetisk blanding og vannavvisende trekk som gore-tex osv.

• Håndklær

Bruk dette programmet til å vaske slitesterkt bomullstøy, f. eks. håndklær. Legg håndklærne i maskinen på en slik måte at de ikke berører belgen eller glasset.

6.7 Temperaturvalg

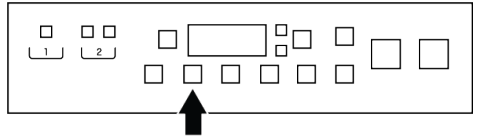

Når du velger et program og trykker på temperaturinnstillingsskjermen, vil skjermen vise anbefalt temperatur for det programmet. Det kan hende at den anbefalte temperaturen ikke er den høyeste temperaturen som kan velges for det aktuelle programmet. For å endre temperatur trykker du på knappen for temperaturjustering. Bruk deretter "</>"-symbolene for å velge tillatt temperaturverdi. Hvis du ikke har lov til å øke eller senke temperaturen, vil den aktuelle pilen tennes delvis.



Ingen endringer kan utføres for programmer der temperaturjustering ikke er tillatt.

Du kan endre temperaturen også etter at vaskesyklusen har startet i de tillatte vasketrinnene ved å bruke fremgangsmåten beskrevet ovenfor. Hvis det ikke er tillatt, når du trykker på temperaturinnstillingsknappen, vil den valgte temperaturen vises på skjermen, men symbolene "</>" vil ikke vises, og du vil ikke få lov til å velge en temperatur.



I programmer der OptiMix brukes, kan temperaturen oppdateres automatisk under vaskesyklusen for å beskytte tøy etter nødvendige deteksjoner.

6.8 Sentrifugeringshastighetsvalg

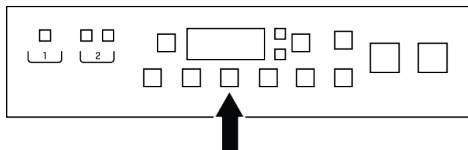

Når du velger et program og innstillingsskjerm for sentrifugehastighet, vil skjermen vise anbefalt sentrifugehastighet for det programmet. Det kan hende den anbefalte sentrifugeringshastigheten ikke er høyeste hastighet som kan velges for gjeldende program. For å endre sentrifugeringshastighet trykker du på knappen for justering av sentrifugeringshastighet. Bruk deretter "</>"-symbolene for å velge tillatt sentrifugeringshastighet. Hvis du ikke har lov til å øke eller redusere sentrifugehastighetsverdien, vil den aktuelle pilen tennes delvis.

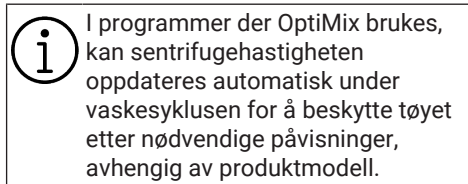

I programmer der OptiMix brukes, kan sentrifugehastigheten oppdateres automatisk under vaskesyklusen for å beskytte tøyet etter nødvendige påvisninger, avhengig av produktmodell.

Displayet vil da vise alternativene "Rinse Hold |_" (Skyllestopp |_) og "No Spin--" (Ingen sentrifugering--) avhengig av enhetens modell.

Dersom du ikke ønsker å ta ut vasken umiddelbart etter at programmet er ferdig, bruk Skyllestopp-funksjonen og la vasken ligge i det siste skyllevannet for å unngå at de blir krøllete fordi det ikke er vann i maskinen. Denne funksjonen stopper klesvasken i siste skylling.

Dersom du ønsker å sentrifugere vasketøyet ditt etter skyllestoppfunksjonen:

1. Juster sentrifugeringshastigheten.
2. Trykk på Start/pause-knappen. Programmet vil gjenopptas. Maskinen tømmer ut vannet og sentrifugerer tøyet.

Dersom du ønsker å tappe ut vannet på slutten av programmet uten å sentrifugere det, bruker du funksjonen Ingen sentrifugering.



Ingen endringer kan utføres for programmer der endring i sentrifugeringshastighet ikke er tillatt.

Du kan endre sentrifugehastigheten også etter at vaskesyklusen har startet i de tillatte vasketrinnene ved å bruke fremgangsmåten beskrevet ovenfor. Hvis det ikke er tillatt, når du trykker på innstillingsknappen for sentrifugeringshastighet, vil den valgte sentrifugehastigheten vises på skjermen, men symbolene "< / >" vil ikke vises, og du vil ikke få lov til å velge sentrifugeringshastighet.

Rinse Hold (Skyllestopp)

Dersom du ikke kan ta klærne ut av maskinen umiddelbart etter at programmet er ferdig, bruk skyllestoppfunksjonen for å la klesvasken bli liggende i det siste skyllevannet, slik at de ikke blir krøllete/rynkete når det ikke lenger er vann i maskinen.

Etter å ha utført denne operasjonen, juster ønsket sentrifugehastighet for tøyet som er igjen i vannet og trykk på Start/Pause-knappen. Programmet vil gjenopptas. Vann tømmes, klesvask sentrifugeres og programmet fullføres.

Hvis Start/Pause-knappen trykkes inn før sentrifugeringshastigheten settes, tappes vannet og programmet avsluttes uten sentrifugering.

6.9 Valg av tilleggsfunksjoner

Før du starter programmet, velg de ønskede tilleggsfunksjonene på produktdisplayet eller HomeWhiz-applikasjonen.

Når et program er valgt, vil symbolene som tilsvarer tilleggsfunksjonene som er valgt sammen med det programmet lyse fullt ut. Hvis ingen tilleggsfunksjon er valgt, lyser

lysdiodene til disse funksjonene med halv lysstyrke for å indikere at de kan velges. Symbolene til funksjonene som ikke kan velges, dimmes.



Når du trykker på en tilleggsfunksjon som ikke kan velges med gjeldende program, vil vaskemaskinen avgi en varsel tone. Enkelte funksjoner kan ikke velges sammen. Dersom en 2. tilleggss- (hjelpe-) funksjon som kommer i konflikt med den 1. velges før du starter opp maskinen, vil den funksjonen du valgte først bli avbrutt, mens valget av 2. tilleggss- (hjelpe-) funksjon fortsatt vil være aktivt.

En hjelpefunksjon som ikke er kompatibel med programmet kan ikke velges (se "Program- og forbrukstabell")

Noen programmer har tilleggsfunksjoner som må brukes sammen. Disse funksjonene kan ikke velges bort.

6.9.1 Tilleggfunksjoner

• Forvask

Forvask er kun nødvendig ved vasking av svært skitten klesvask. Du vil spare energi, vann, vaskemiddel og tid ved ikke å velge forvask.

• Ekstra vann

Med denne funksjonen kan du vaske med rikelige mengder vann og skylle tøyet i alle programmer som kan velges i Program- og forbrukstabellen. Bruk denne funksjonen til finvask som lett blir krøllete.



Når du velger denne funksjonen, kan du kun legge halvparten av maksimal tøymengde som er oppgitt i programtabellen, i maskinen.

• Ekstra skylling

Denne funksjonen gjør at produktet foretar enda en skylling, i tillegg til den som allerede er utført, etter hovedvasken. På den måten kan risikoen for at sensitiv hud (babyer, allergisk hud, osv.) påvirkes av små vaskemiddelrester på tøyet reduseres.

• Antikrøll

Denne funksjonen gjør at tøyet krølles mindre under vask. Dreiebevegelesene er redusert og sentrifugeringssyklusen er begrenset for å forhindre krølling. I tillegg vaskes det med et høyere vannivå.

• Antikrøll

Når funksjonen er valgt, roterer trommelen i opptil 8 timer for å forhindre at tøyet krølles seg på slutten av programmet. Du kan avbryte programmet og ta ut tøyet når som helst i løpet av denne 8-timers perioden. Trykk på funksjonsvalgknappen eller Av/På-knappen for å avbryte funksjonen. Lampen for programoppfølging lyser helt til funksjonen avbrytes eller til trinnet er fullført. Når funksjonen ikke deaktiveres, forblir den aktiv i senere vaskesykluser også.

• Hurtigvask

Når du har valgt et program, kan du velge knappen for hurtigvask for å forkorte programtiden. For enkelte programmer kortes tiden ned med over 50 %. Takket være den endrede algoritmen er vaskeytelsen god til tross for dette. Selv om den varierer for hvert enkelt program, når du trykker Express-knappen en gang, faller programvarigheten til et gitt nivå. Dersom du trykker den samme knappen for andre gang, faller den til en minste varighet.

Bruk ikke Express-knappen når du vasker svært skittent klesvask for å få bedre ytelse.

Bruk Kvikkvask-knappen for mild og lettere skitten klesvask og avkort programmets varighet.

• **Nattmodus**

Brukes til å vaske bomullsklær med mindre energiforbruk og med et redusert støynivå. Sentrifugeringstrinnene avbrytes for stille vask, og syklusen avsluttes med skyllestopp. Etter fullføring av programmet skal sentrifugeringen kjøres for å sentrifugere vasken.

• **Bløting**

Bløtleggingsfunksjonen tillater at flekker som har trengt gjennom tekstilene blir bedre rengjort ved å la klesvasken ligge i vann/vaskemiddelblanding før vaskeoperasjonen startes.

• **Fjerning av hår fra kjæledyr**

Denne funksjonen hjelper deg mer effektivt å fjerne dyrehår som på klærne dine. Når du velger denne funksjonen, legges forvask og de ekstra skylleprogrammene til det normale programmet. Dermed utføres vask med mer vann og kjæledyrhåret fjernes mer effektivt.



Når du velger denne funksjonen, utføres forvasken med flytende vaskemiddel.

• **Damp**

Denne funksjonen hjelper med å begrense krøllene på bomull, syntetisk og blandet tøy, noe som begrenser stryketid, og fjerner flekkene ved å bløte dem.

* Under forhold hvor dampfunksjonen brukes på slutten av programmet, kan tøyet ditt bli varmere på slutten av vasken. Dette er ventet innen programmets arbeidsforhold.



Når du aktiverer dampfunksjonen, ikke bruk flytende vaskemiddel dersom produktet ikke har en kopp for flytende rengjøringsmiddel eller flytende doseringsfunksjon. Det er fare for at klærne får flekker.

• **Prodose**

Du kan bruke disse hjelpefunksjonsknappene til å endre doseringspreferanser og

doseringsmengder for vaskemiddel og mykner. Se «Doseringsvalg, kansellering eller bruk av vaskepulver» for mer informasjon.

• **Fjernbetjening**

Du kan bruke denne tilleggsfunksjonstasten til å koble produktet til smartenheter. For mer detaljert informasjon, se HomeWhizFunksjoner og fjernkontroll.

• **Egendefinert program**

Denne tilleggsfunksjonen kan kun brukes for programmer for bomull og syntetiske stoffer sammen med HomeWhiz-appen. Hvis denne funksjonen er aktivert under «Tilpasning»-menyen i HomeWhiz, kan du legge til opptil fem ekstra skylletrinn til programmet. Du kan velge og bruke enkelte tilleggsfunksjoner selv om de ikke finnes på produktet ditt. Du kan øke og redusere varigheten av programmer for bomull og syntetisk innenfor et sikkert område.



Når tilleggsfunksjonen for det spesialiserte programmet er valgt, blir vaskeytelsen og strømforbruket annerledes enn angitt.

6.9.2 Funksjoner/programmer som velges ved å holde tasten inne i tre sekunder

• **Barnesikring**

Bruk barnesikringsfunksjonen for å hindre at barn leker med maskinen. Dermed kan du unngå eventuelle endringer i et program som er i gang.



Du kan slå av og på maskinen med Av/På-knappen når Barnesikring er aktiv. Når du slår på maskinen igjen, vil programmet fortsette fra der det sist stanset.

Hvis du trykker på knappene mens barnesikringen er aktivert, vil en hørbar advarsel høres, barnesikringssymbolet vil blinke og «CL» vises på informasjonsskjermen. Hvis du trykker på knappene gjentatte ganger, vil produktet gå over til stille modus en stund.

Aktivere barnesikringen:

Trykk og hold inne barnesikringsknappen inne i tre sekunder. Når nedtellingen «3-2-1-On» på skjermen avsluttes, vil barnesikringssymbolet bytte fra halvt tent til fullt tent, noe som indikerer at det er aktivert. Når denne varslingen vises, slutter du å trykke på barnesikringsknappen.

Deaktivere barnesikringen:

Trykk og hold inne barnesikringsknappen inne i tre sekunder. Når nedtellingen «3-2-1-OFF» på skjermen avsluttes, vil barnesikringssymbolet bytte fra fullt tent til halvt tent, noe som indikerer at det er aktivert.

• Wireless Connection (Trådløs

forbindelse)

Du kan matche din maskin og dine smarte enheter med den trådløse tilkoplingen. På denne måten kan du bruke smartenheten til å få informasjon om maskinen og styre den.

Slik aktiverer du trådløs tilkopling:

Hold fjernkontrollknappen inne i 3 sekunder. Etter at nedtellingen «3-2-1» på skjermen avsluttes, vises «Av»-symbolet. Når denne varslingen vises, slutter du å trykke på knappen på fjernkontrollen. Ikonet for trådløs tilkopling blinker mens produktet koples til Internett. Dersom oppkoblingen lykkes, forblir ikonet på.

Slik deaktiverer du trådløs tilkopling:

Hold fjernkontrollknappen inne i 3 sekunder. Nedtellingen «3-2-1» vises, og deretter vises «Av»-symbolet på skjermen.



For å kunne aktivere trådløs tilkopling, bør maskinoppsettet fullføres gjennom HomeWhiz-programmet. Etter oppsett vil den trådløse tilkoplingen bli aktivert automatisk dersom du trykker på "Fjernkontroll"-knappen.

6.10 Sluttid

Tidsvisning

Når sluttidsfunksjonen er valgt, vises tiden frem til programstart som 24t, 23t osv. for forsinkelser mellom 24 og 20 timer; for kortere forsinkelser vises den som timer og minutter som er 19:30.



Programvarighet kan avvike fra verdiene i «Program- og forbrukstabell» avhengig av vanntrykk, vannhardhet, temperatur, romtemperatur, tøytype og-mengde, tilleggfunksjoner som er valgt, samt endringer i strømspenningen. Etter en gitt periode etter at sluttidsfunksjonen er aktivert, går maskinen i standby-modus, og noen lysdioder på skjermen slås av. Dersom det er noen brukeraktivitet, slår lysdiodene seg på igjen.

Med Sluttids-funksjonen, kan oppstart av programmet forsinkes opptil 24 timer. Etter å ha trykket Sluttid-innstillingsknappen, vises programmets anslåtte sluttid på skjermen. Dersom Sluttidspunktet stilles inn, vil indikatoren for Sluttiden lyse fullstendig.

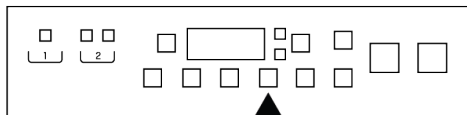

For at sluttidfunksjonen skal aktiveres og programmet skal bli ferdig til angitt tid, må du trykke på knappen Start/Pause etter at du har stilt inn tiden.

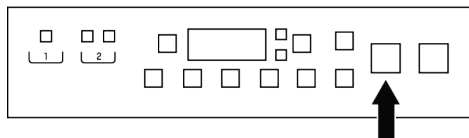

Hvis du vil avbryte Sluttid-funksjonen, slår du av og på produktet ved å trykke på På/av-knapp-knappen.

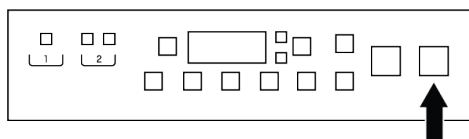

1. Åpne vaskemaskindøren, legg i tøyet og ha i vaskemiddel, etc.
2. Velg vaskeprogram, temperatur, sentrifugeringshastighet og eventuelle tilleggfunksjoner.
3. Etter å ha trykket på knappen for sluttidjustering, bruk høyre og venstre pil (< / >) på informasjonsskjermen for å angi en sluttid. Innstillingsindikatoren for sluttid lyser opp fullstendig.
4. Trykk på Start/pause-knappen. Tidsnedtelling starter.

i Ekstra klesvask kan tilsettes maskinen under nedtelling av sluttid. På slutten av nedtelling vil indikatoren for justering av sluttid slukkes, vaskesyklusen starter og varigheten til det valgte programmet vises. Hvis du åpner døren mens denne funksjonen kjører, vil nedtelling bytte til pausemodus. Trykk på Start/Pause-knappen igjen for å gjenoppta programmet.

6.11 Starte programmet

1. Trykk på start/pause-knappen for å starte programmet.

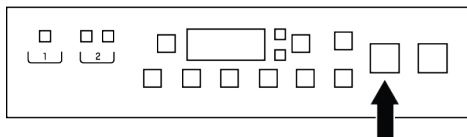

2. Når vaskesyklusen starter, vil Start/Pause-knappen bli blå og ileggsdøren låses.
3. Etter at vaskesyklusen har startet, sjekk HomeWhiz-applikasjonen for å se gjeldende trinn.

i Dersom ingen programmer startes og ingen knapper trykkes innen 10 minutter etter at du har valgt program, slår maskinen seg automatisk av. Displayet og alle indikatorer slukkes. Dersom du trykker på Av/På-knappen, vises standard valgt programinformasjon.

6.12 Dørlås

Vaskemaskindøren er utstyrt med et låsesystem som forhindrer åpning av døren når vannivået er høyt.

Åpne vaskemaskindøren ved strøbrudd:

i Ved et strøbrudd kan du åpne døren manuelt ved å bruke nødhåndtaket under pumpefilteret.

! Forsikre deg om at det ikke blir vann igjen i maskinen for å forhindre overflyt av vann før du åpner lasteporten.

1. Slå av og koble fra vaskemaskinen.
2. Trekk i platedekselet for å åpne det.

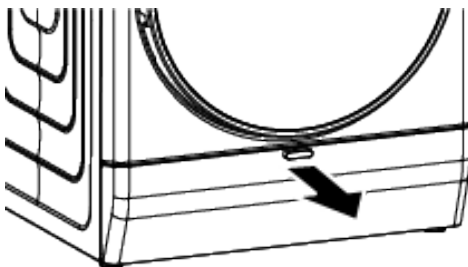

3. Trekk i nødhåndtaket på lastedøren med et hjelpemiddel (f.eks. en skrutrekker) og slipp det. Nå kan du åpne døren.

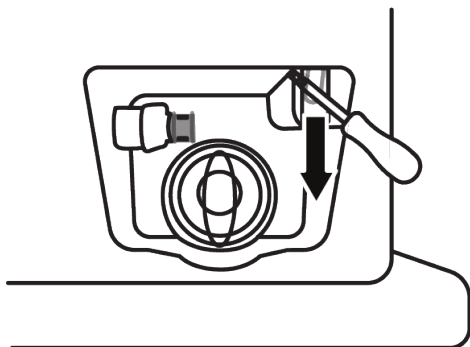

4. Dersom vaskemaskinsdøren ikke åpner, gjenta foregående trinn.

6.13 Endre valgene etter at programmet har startet

Illegging av tøy etter at programmet har startet:

Dersom vannivået i maskinen er passe når du trykker på Start/Pause-knappen, deaktiveres dørlåsen, og døren åpnes, slik at du kan legge i mer tøy. Når du har lagt i tøyet, lukker du døren og trykker på Start/Pause-knappen igjen for å gjenoppta vaskesyklusen.

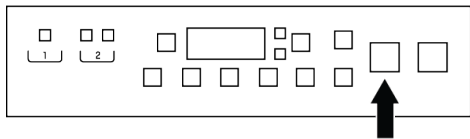

Dersom vannivået i maskinen er for høyt eller vannstanden i maskinen ikke er egnet når du trykker på Start/Pause-knappen, kan ikke dørlåsen deaktiveres.

i Hvis temperaturen på vannet inne i maskinen er over 50 C, kan du ikke deaktivere dørlåsen av sikkerhetsmessige årsaker, selv om vannstanden er egnet.

Sette maskinen i pausemodus:

Trykk på Start/Pause-knappen for å sette maskinen i pausemodus. Pausesymbollet blinker da på skjermen.

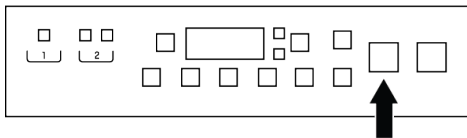

Endre programvalgene etter at programmet har startet:

Program kan ikke endres når et program kjører. Du må stoppe driftsprogrammet midlertidig dersom barnesikringen ikke er aktiv og velge et nytt program. Dette avbryter det aktive programmet.

i Det valgte programmet starter på nytt.

Endre tilleggsfunksjon, hastighet og temperatur

Avhengig av hvilket trinn programmet har nådd, kan du avbryte eller aktivere tilleggsfunksjoner. Se delen «Tilleggsfunksjoner».

Du kan også endre hastigheten og temperaturinnstillingen. Se delene «Valg av sentrifugeringshastighet» og «Temperaturvalg».

i Det gis lydvarsel dersom endring ikke tillates.

6.14 Avbryte programmet

Når maskinen slås på og av, blir programmet avbrutt. Trykk på og hold Av/På-knappen inne i tre sekunder. Displayet vil vise en nedtelling "3- 2- 1".

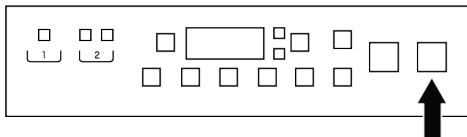



Hvis du ønsker å åpne ileggsdøren etter å ha avbrutt programmet, men du kan ikke gjøre det fordi vannnivået i maskinen er over dørnivået, aktiver Fjernkontroll og last ned Sentrifugering+Pumpe-programmet fra Innstillinger-menyen, kjør deretter dette programmet for å tømme vannet i maskinen.

6.15 Slutten for programmet

Sluttvarselet vises på skjermen når programmet er fullført.

Maskinen slår seg automatisk av dersom ingen av knappene trykkes inn innen ti minutter. Displayet og alle indikatorene slukkes.

Når du trykker på av/på-knappen, vil valgene som ble gjort for den siste vaskesyklusen vises.

6.16 Justering av skjermens lysstyrke

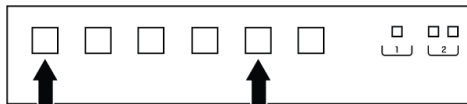

I henhold til miljøet der maskinen din er installert, trykk og hold nede knappene vist ovenfor samtidig og endre skjermens lysstyrke etter nedtellingen "3-2-1"; velg én av de 2 lysstyrkenivåene som passer deg.

6.17 HomeWhiz-funksjon og fjernbetjeningsfunksjon

Du kan sjekke vaskemaskinen din fra smarte enheter og få informasjon om statusen til maskinen din takket være HomeWhiz-funksjonen. Du kan utføre mange operasjoner på maskinen din fra smartenheten din ved hjelp av HomeWhiz-programmet. Videre kan du bare bruke visse egenskaper med HomeWhiz-funksjonen.

For å bruke maskinens Wifi-funksjon må du laste ned HomeWhiz-appen fra appbutikken for smartenheten din.

For å bruke appen må du kontrollere at smartenheten er koplet til internett.

dersom du bruker appen for første gang, må du fullføre brukerkontoregistreringen ved å følge instruksjonene i appen. Du kan bruke alle HomeWhiz-produkter i hjemmet ditt via denne kontoen etter at registreringen er fullført.

Bluetooth på smartenheten din skal være på, og enheten skal være koplet til internett under oppsettet. Smartenheten skal være i nærheten av vaskemaskinen. Etter oppsettet kan Bluetooth slås av eller smartenheten trenger ikke å være i nærheten av vaskemaskinen. Du kan bruke produktet forutsatt at smartenheten er koplet til internett.

Du kan trykke på «Enheter»-fanen i applikasjonen for å se apparater som er sammenkoblet med kontoen. Du kan utføre brukerparingsoperasjonen for disse produktene på denne siden.

Etter at appen er konfigurert, med HomeWhiz-funksjonen, kan vaskemaskinen gi deg umiddelbare statusvarsler via smartenheten din.

Vaskemaskinen din sender deg i følgende tilfeller et varsel via HomeWhiz-appen:

- Ved slutten av programmet,
- Døren på vaskemaskinen åpnes
- I tilfelle vannavbruddsvarsel,
- I tilfelle sikkerhetsavbrudd,



For å bruke HomeWhiz-funksjonen, sørg for at HomeWhiz-appen er installert på smartenheten din og at vaskemaskinen er koblet til Wi-Fi-hjemmenettverket. Dersom vaskemaskinen ikke er tilkopledd til nettverket, fungerer den som et apparat som ikke har HomeWhiz-funksjon.

Produktet fungerer som tilkopledd til det trådløse hjemmenettverket. Kontroller laget av appen aktiveres via dette nettverket. Derfor må den trådløse signalstyrken nær maskinens plassering være tilstrekkelig.

Opererer på HomeWhiz 2,4 GHz frekvensbånd.

Gå til www.homewhiz.com for å se hvilke Android- og iOS-versjoner som støttes av HomeWhiz-appen.



Alle sikkerhetstiltak som er beskrevet i avsnittet "**GENERELLE SIKKERHETSINSTRUKSJONER**" i brukerhåndboken, er også gyldige for fjernbetjening med HomeWhiz-funksjonen.

6.17.1 Sette opp HomeWhiz

Det bør settes en forbindelse mellom produktet og appen for at appen skal fungere. Følg trinnene nedenfor for å etablere denne tilkoblingen.

1. Dersom du legger til en enhet for første gang, trykker du på knappen «Apparater» i HomeWhiz-appen. Velg «LEGG TIL APPARAT»-knappen (trykk her for å sette opp et nytt apparat) i øvre høyre hjørne. Utfør oppsettet ved å følge både trinnene nedenfor og trinnene i HomeWhiz-applikasjonen.
2. For å starte oppsettet må du sørge for at maskinen er slått på. Hold Av/På-knappen og knappen for fjernbetjeningsfunksjon inne samtidig i tre sekunder for å starte maskinen i HomeWhiz-oppsettmodus.

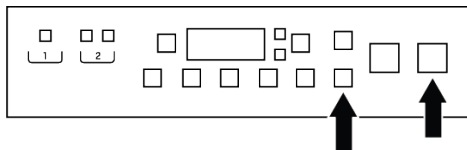

3. Under oppsettsprosessen for HomeWhiz vil en animasjon vises på skjermen, og ikonet for trådløs tilkobling vil fortsette å blinke til maskinen har opprettet en internettilkobling. Kun Av/På-knappen vil være aktiv i denne modusen. Andre knapper er deaktivert.

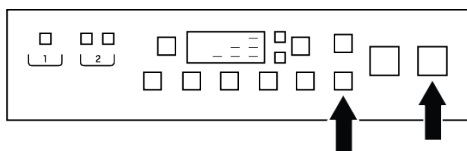

4. Følg instruksjonene på skjermen i HomeWhiz-appen.
5. Vent til installasjonen er fullført. Når oppsettet er fullført, gir du vaskemaskinen et navn. Nå kan du se produktet du har lagt til i HomeWhiz-appen.



Vaskemaskinen din slår seg automatisk av dersom du ikke kan gjennomføre oppsettet innen fem minutter. Dersom det skulle skje, må du begynne oppsettet fra begynnelsen igjen. Dersom problemet vedvarer må du kontakte autorisert sørvispersonell. Du kan bruke vaskemaskinen med mer enn én smartenhet. Dette kan du gjøre ved å laste HomeWhiz-appen ned på den andre smartenheten også. Når du starter appen, må du logge på kontoen du opprettet tidligere og tilknytte vaskemaskinen. Ellers kan du lese «Sette opp vaskemaskin som er tilkobledd til noen andres konto».

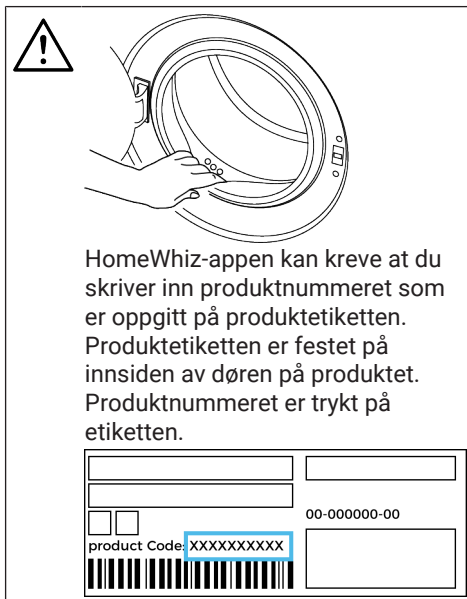

6.17.2 Oppsett av vaskemaskin som er tilkoblet noen andres konto

Hvis vaskemaskinen du ønsker å bruke, har blitt introdusert i systemet med noen andre sin konto, må du følge trinnene under for å sette opp en ny forbindelse mellom HomeWhiz-appen og produktet.

1. Last ned HomeWhiz-appen på den nye smartenheten du vil bruke.
2. Opprett ny konto, og logg på denne kontoen i HomeWhiz-appen.
3. Følg trinnene beskrevet under Oppsett av HomeWhiz (Oppsett), og fortsett med oppsettet.

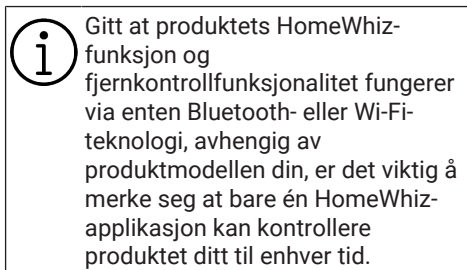

6.17.3 Sletting av HomeWhiz-kontomatch

Følg trinnene nedenfor for å slette en vaskemaskin som tidligere var matchet med andres konto.

1. Skru på maskinen med Av/På-knappen.
2. Mens maskinen er slått på, holder du inne Fjernbetjening- og Temperaturjustering-knappen i fem sekunder.

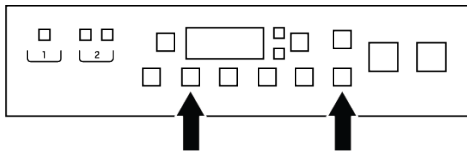

3. Du vil høre varselydd fra produktet for å varsle forespørselen din etter nedtellingen på skjermen. Dersom du sletter koplingen, vil det ta noen sekunder.

Etter denne operasjonen kan du ikke bruke HomeWhiz-funksjonen til vaskemaskinen før du har utført et nytt oppsett. Produktet ditt trenger ikke å være koplet til Internett for å slette en kontotilpasning. Din forespørsel blir mottatt. Denne samsvaringen blir automatisk slettet når produktet koples til internett neste gang.

6.17.4 Fjernbetjeningsfunksjonen og hvordan du bruker den

Når HomeWhiz er satt opp, slås Wifi automatisk på. For å aktivere eller deaktivere Wifi-tilkoblingen, se «Trådløs tilkobling».

Hvis du slår maskinen av og på mens Bluetooth er aktiv, kobler den til på nytt automatisk. I tillegg du endrer nettverkspassordet eller slår av modemmet, slås den trådløse tilkoblingen automatisk av. Derfor må du slå trådløs tilkobling på igjen dersom du vil bruke fjernbetjeningsfunksjonen.

Du kan kontrollere Internettssymbolet på skjermen for å følge med på tilkoblingsstatusen. Dersom symbolet lyser

konstant, har du Internettforbindelse. Dersom symbolet blinker, prøver produktet å kople til. Dersom symbolet er av, har du ingen forbindelse.



Når Bluetooth-forbindelsen i produktet er på, kan du velge fjernkontrollfunksjonen. Dersom du ikke kan velge fjernkontrollfunksjonen, må du sjekke statusen for nettverksforbindelsen. Dersom tilkoblingen ikke kan opprettes, må du gjenta førstegangsinnstillingen på apparatet. Fjernbetjeningssymbolet blir blått når det er aktivert og vil slå seg på delvis når det er deaktivert. Hvis døren åpnes mens fjernkontrollfunksjonen er aktivert, vil fjernkontrollen bli kansellert.

Hvis du vil styre vaskemaskinen eksternt, må du aktivere fjernkontrollfunksjonen ved å trykke på fjernkontrollknappen på kontrollpanelet.

Mens fjernkontrollen er aktivert, kan du bruke tastene på vaskemaskinen. Og alle funksjoner, bortsett fra barnesikring, kan styres via programmet.

Du kan se om fjernkontrollfunksjonen er på eller av, ved å se på funksjonsindikatoren på knappen.

Dersom fjernkontrollfunksjonen er av, kan du styre alle operasjoner på vaskemaskinen, og bare oppfølging av status kan gjøres i appen.

Fjernkontrollfunksjonen er kanskje ikke aktivert dersom den eksterne tilkoblingen er slått av eller produkt døren er på.

Når du aktiverer denne funksjonen på vaskemaskinen, forblir den aktiv under de fleste forhold, og gir deg muligheten til å kontrollere maskinen din via internett.

7 VEDLIKEHOLD OG RENGJØRING



Les avsnittet "Sikkerhetsinstruksjoner" først!

Denne funksjonaliteten er tilgjengelig uansett om maskinen er slått på eller av, og kan nås fra hvor som helst.

I enkelte tilfeller deaktiverer den seg selv av sikkerhetsårsaker:

- Når vaskemaskinen har strøbrudd.
- Døren på vaskemaskinen åpnes.
- Når produktet er av.

6.17.5 Feilsøking

Dersom du har problemer med betjening eller forbindelse, gjør du følgende.

Kontroller om problemet fortsetter etter at du har iverksatt tiltakene.

1. Kontroller om smartenheten er tilkoblet det gjeldende hjemmenettverket.
2. Start produkt-appen på nytt.
3. Slå Bluetooth eller Wi-Fi av og på via kontrollpanelet, avhengig av produktets modell.
4. Dersom forbindelsen ikke kan opprettes ved hjelp av tiltakene over, må du gjenta førstegangsinnstillingen på vaskemaskinen.

Ring autorisert sørvisteknikeren dersom problemet vedvarer.

6.18 Lampe i trommel

Trommellampen på maskinen slås på under programvalvet. Lampen vil slukke 10 minutter etter at programmet har startet. Dersom ingen programmer startes og ingen knapper trykkes på i løpet av 10 minutter under programvalgprosessen, slukkes trommellampen.

Lampen i trommelen tenes når programmet er ferdig. Når du slår av maskinen, slås lampen av. Dersom du ikke trykker på noen knapper innen det har gått ti minutter etter at programmet er ferdig, slukkes lampen.

Produktets levetid blir lengre og problemer som oppstår hyppig, reduseres dersom det rengjøres med jevne mellomrom.

7.1 Rengjøre vaskemiddelskuffen

Når det skal rengjøres

- Når du åpner dekselet til doseringstanken og ser et fortykket ikke-flytende vaskemiddel eller tøymykner,
- Hvis du ikke er fornøyd med vaskeresultatet, kan det hende at vaskemiddelet eller tøymykneren har blitt stivt og derfor ikke kan tas inn i vaskeområdet,
- Hvis væsken i tanken ikke reduseres selv om dosering er valgt og du ikke fyller på vaskemidler eller tøymyknere på lang tid,
- Hvis du vil endre vaskeingrediensene du har fylt i kammeret (for eksempel hvis du ikke er fornøyd med vaskemiddelet og ikke vil bruke det) eller hvis du har lagt inn feil (for eksempel hvis du har lagt vaskemiddel eller tøymykner i vaskemiddelboksen),
- Hvis et vaskemiddel eller tøymykner av et annet merke skal tilsettes,
- Hvis et vaskemiddel med andre spesifikasjoner (f.eks. hvis det tilsettes vaskemiddel for fargede klær når det er vaskemiddel i beholderen for hvite klær) tilsettes,
- Hvis det tilsettes vaskemidler i forskjellige konsentrasjoner,
- Hvis den nye tøymykneren har samme spesifikasjoner, men bare en annen duft, (det bør bemerkes at duften av blandingen vil være annerledes hvis den tilsettes uten å vaske vekk gjenværende tøymykneren),
- Hvis det ikke skal brukes over lengre tid (f.eks. ved flytting til sommerhytte og ved hjemkomst, i 3 måneder eller mer), kan det flytende vaskemidlet bli tettere og omsider stivere ved, og kan ikke utføre dosering selv om systemet indikerer at det er fullt.

Rengjøring:

Før du begynner å rengjøre må du koble fra apparatet ved å trykke på av/på-knappen.



Det anbefales å bruke en egnet hanske slik at du ikke kommer i direkte kontakt med vaskemiddelet og andre vaskemidler som du skal tømme fra vaskemiddelskuffen.

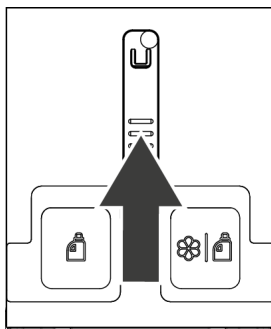

1. Trykk på den grå delen i midten av vaskemiddelskuffen for å trekke den mot deg og ta den ut.

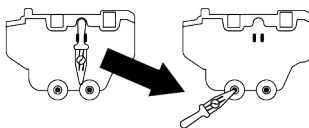

2. Fjern dreneringspinnen på baksiden av skuffen fra sporet.
3. Plasser sporet bak vaskemiddelskuffen som skal tømmes mot innsiden av rommet som skal tømmes.
4. Skyv tømmeplinten forsiktig inn i sporet bak vaskemiddelbeholderen.
5. Vaskemiddelet begynner å renne ned i beholderen.
6. Det samme utføres for tøymyknerrommet.

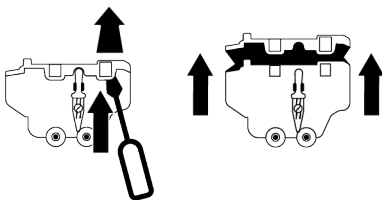

7. Bruk fingeren eller en flat skrutrekker for å fjerne tappene (x2) på baksiden, som kobler dekselet til vaskemiddelbeholderen til kammeret. Vask deretter innsiden av skuffen.
8. Når vaskeprosessen er fullført, setter du forsiden av kammerdekselet inn i setet på forsiden av skuffen. Skyv deretter baksiden mot kammeret for å sikre at begge tappene er montert på plass i skuffekammeret. Hvis føringene ikke passer, kan væske søles fra skuffen, eller vaskemiddelboksen kan sette seg fast i skuffeskinnen eller ha vanskelig for å bevege seg. Sørg derfor for at føringene sitter godt fast.
9. Sett dreneringspinnen tilbake i sporet på baksiden av skuffen.
10. Sett skuffen på plass igjen ved å ta hensyn til sporet og glideskinnene og skyv skuffen for å lukke den. Når vaskemidler og tøymyknere er tilsatt, vil de være klare til bruk i doserte programmer.

7.2 Rengjøre vaskemaskindøren og trommelen

For produkter med trommelrengjøringsprogram, se bruk av produktene-seksjonen..

 Gjenta trommelrengjøringsprosessen hver 2. måned.
MERKNAD: Bruk avkalkingsmiddel som egner seg for vaskemaskiner.

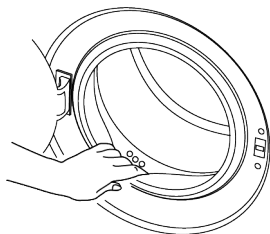

Etter hver vask må du sørge for at ingen fremmedlegemer ligger igjen i produktet.

Dersom hullene på belgen som vises på figuren er blokkerte, åpne hullene ved bruk av en tannstikker.

Fremmede metallstoffer i trommelen vil forårsake rustflekker. Rengjør flekker på trommeloverflaten med rengjøringsmidler for rustfritt stål.

Aldri bruk stålull. Det vil skade de lakkerte og krombelagte plastoverflatene.

Vi anbefaler at du tørker av belgen med tørt og ren klut på slutten av programmet. Dette fjerner levninger på belgen i maskinen og forhindrer dannelse av dårlig lukt.

7.3 Rengjøring av utsiden og kontrollpanelet

Tørk av produktet med såpevann eller ikke-etsende, milde gel-rengjøringsmidler etter behov, og tørk av med myk klut.

Bare bruk myk og fuktig klut til å rengjøre kontrollpanelet. Ikke bruk rengjøringsmidler som inneholder løsemidler.

7.4 Rengjøre vanninntaksfiltrene

Det er et filter på enden av hver vanninntaksventil på baksiden av produktet, og også i enden av hver vanninntaksslange ved tilkoblingen til kranen. Disse filterene forhindrer fremmede stoffer og skitt i vannet fra å komme inn i produktet. Filtre skal rengjøres dersom de er skitne.

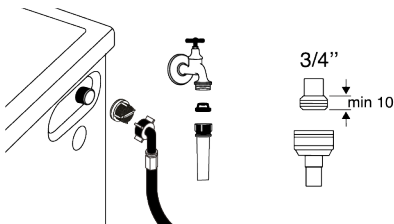

1. Lukk kranene.
2. Fjern mutrene på vanninntaksslengene for å få tilgang til filterene på vanninntaksventilene og rengjør disse med passende børste. Dersom filterene er svært skitne kan de fjernes med tang og deretter rengjøres.

3. Ta ut filtrene på de flate endene av vanninntaksslangene sammen med pakningene og rengjør disse grundig under rennende vann.
4. Bytt pakninger og filtre forsiktig og stram mutrene for hånd.

7.5 Tømme restevann og rengjøre pumpefilteret

Filtersystemet i produktet ditt forhindrer at solide gjenstander, slik som knapper, mynter og fabrikkfibre tilstopper pumpepropellen under tømning av vaskevannet. Dermed vil vannet tømmes uten problemer, og levetiden på pumpen vil forlenges.

Dersom produktet ikke tømmer innvendig vannet, er pumpefilteret tilstoppet. Filteret må rengjøres når det er tilstoppet eller hver 3. måned. Vannet må først tømmes for å rense pumpefilteret.

I tillegg bør vann tømmes helt før produktet transporteres (f. eks. når du flytter til et annet hus).



MERK:

Fremmedlegemer som blir liggende i pumpefilteret kan skade produktet eller kan forårsake støypeproblemer. Hvis du bor i områder som er utsatt for frost, husk å stenge vannkranen, koble fra hovedslangen og tømme vannet fra produktet når det ikke er i bruk. Etter hver bruk skal kranen som er koblet til hovedslangen stenges.

For å rengjøre skittent filter og tømme vannet:

Kople fra produktet for å kutte strømtilførselen.



Temperaturen i vannet inne i produktet kan stige til opptil 90 °C. For å unngå fare for skålding, rengjør filteret etter at vannet i produktet er avkjølt.

1. Trekk platedekselet mot deg selv for å åpne det.

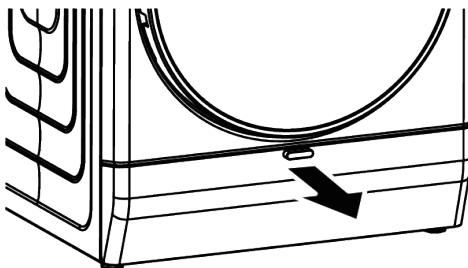

2. Følg fremgangsmåten nedenfor for å tømme vannet.

Dersom produktet har nødtømmeslange for å tømme maskinen for vann:

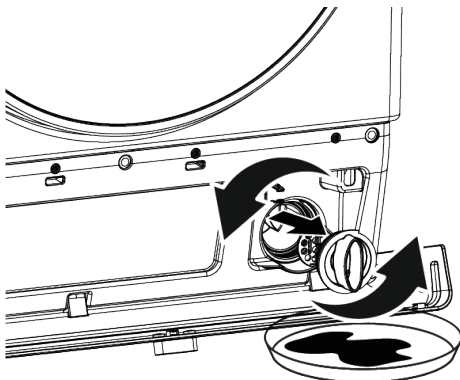

- Plassér en stor beholder ved enden av slangen for å samle opp vannet fra filteret.
 - Når pumpefilteret begynner å lekke vann, kan du løse det ved å dreie det (mot solen). Fyll vannet i beholderen du har satt foran filteret. Ha en klut rede for å tørke opp vann som kan søles ut.
 - Drei fullstendig og fjern pumpefilteret når vannet lekker ut fra produktet.
1. Rengjør alle rester inne i filteret, samt fibre, dersom noen, rundt pumpepropellområdet.
 2. Skift ut filteret.
 3. Lukk dekkelet til brettplaten.

8 Feilsøking



Les avsnittet "Sikkerhetsinstruksjon er" først!

Programmer starter ikke når vaskemaskindøren lukkes.

- Start/pause/avbryt-knappen er kanskje ikke trykket. >>> * Trykk på Start/pause/avbryt-knappen.
- Det kan være vanskelig å lukke vaskemaskindøren dersom du har lagt for mye tøy i maskinen. >>>Reduser tøymengden, og kontroller at ileggsdøren lukkes ordentlig.

Programmet kan ikke startes eller velges.

- Produktet har gått i selvbeskyttende modus på grunn av et forsyningsproblem (nettspenning, vanntrykk osv.). >>> Avhengig av produktmodell, velg et annet program ved å dreie Programvalg-knappen eller trykke og holde inne På/Av-knappen i 3 sekunder for å avbryte programmet. Det forrige programmet vil avbrytes. Se

Vann i produktet.

- Det kan ha blitt igjen litt vann i produktet på grunn av kvalitetskontrollprosesser i produksjonen. >>>Dette er ikke en feil, vann er ikke skadelig for produktet.

Produktet tar ikke inn vann.

- Kranen er stengt. >>>Åpne kranen.
- Vanninntaksslangen er bøyd. >>>Rett ut slangen.
- Vanninntaksfilteret er tilstoppet. >>> Rengjør filteret.
- Vaskemaskindøren er ikke lukket. >>>Lukk døren.

Produktet tømmes ikke for vann.

- Dreneringsslangen er tett eller vridd. >>>Rengjør eller rett ut slangen.
- Pumpefilteret er tilstoppet. >>> Rengjør pumpefilteret.

Produktet vibrerer eller lager støy.

- Produktet står ikke i balanse. >>> Juster stativene for å balansere produktet.

- En hard gjenstand har kommet inn i pumpefilteret. >>> Rengjør pumpefilteret.
- Transportsikringen er ikke fjernet. >>>Fjern transportsikringen.
- For lite tøy i maskinen. >>>Legg mer tøy i produktet.
- For mye tøy i maskinen. >>>Ta ut litt av tøyet eller fordel lasten for hånd, for å balansere det jevnere i maskinen.
- Det kan hende maskinen støtter seg til en stiv gjenstand. >>>Sørg for at produktet ikke lener seg mot noe.

Det lekker vann fra bunnen av apparatet.

- Dreneringsslangen er tett eller vridd. >>>Rengjør eller rett ut slangen.
- Pumpefilteret er tilstoppet. >>> Rengjør pumpefilteret.

Produktet stanset rett etter at programmet startet.

- Maskinen har stanset midlertidig på grunn av lav spenning. >>>Produktet vil gjenoppta driften når spenningen er tilbake på normalt nivå.

Produktet tømmer ut vannet like etter at den har tatt det inn.

- Dreneringsslangen er ikke i riktig høyde. >>>kople til Dreneringsslangen som beskrevet i brukerveiledningen.

Ikke noe vann kan ses i produktet under vasking.

- Vann i den synlige delen av produktet. >>>Dette er ingen feil.

Ileggsdøren kan ikke åpnes.

- Låsen på vaskemaskindøren aktiveres på grunn av mengden vann i maskinen. >>>Tøm vannet ved å kjøre pumpe- eller sentrifugeprogrammet.
- Produktet varmer opp vannet eller utfører sentrifugering. >>> Vent til programmet er ferdig.
- Vaskemaskindøren kan sitte fast på grunn av trykket den utsettes for. >>>Ta tak i håndtaket og skyv og trekk i døren for å løsne og åpne den.

- Dersom det ikke er noen strøm, kan du ikke åpne vaskemaskindøren på produktet. >>>Du kan åpne vaskemaskindøren ved å åpne dekselet til pumpefilteret og trekke ned nødhåndtaket på baksiden av dekselet. Se

Vaskingen tar lenger tid enn spesifisert i brukerveiledningen. (*)

- Vanntrykket er lavt. >>>Produktet venter til det tar inn tilstrekkelig vannmengde, for å forhindre dårlig vaske kvalitet på grunn av den reduserte vannmengden. Derfor blir vasketiden lenger.
- For lav spenning. >>>Vasketiden forlenges for å unngå dårlige vaskeresultater når forsyningsspenningen er lav.
- Temperaturen på vannet som tas inn er for lav. >>>Tiden som kreves for å varme opp vannet blir lengere under kalde årstider. Vasketiden kan forlenges for å unngå dårlige vaskeresultater.
- Antall skyllinger og/eller mengden skyllevann har økt. >>>Produktet øker mengden skyllevann når det er behov for god skylling og legger til et ekstra skylletrinn etter behov.
- Det har dannet seg mye skum, og det automatiske systemet for absorbering av skum har blitt aktivert på grunn av bruk av for mye vaskemiddel. >>> Bruk anbefalte mengder vaskemiddel.

Programtiden teller ikke ned. (På modeller med display) (*)

- Timeren kan stoppe under vanninntak. >>>Timerindikatoren vil ikke telle ned før produktet har tatt inn tilstrekkelig vannmengde. Produktet vil vente til det er tilstrekkelig mengde vann for å unngå dårlig vaskeresultat pga. manglende vann. Timerindikatoren vil gjenoppta nedtellingen etter dette.
- Timeren kan stoppe under oppvarmingstrinnet. >>>Timerindikatoren vil ikke telle ned før produktet når den valgte temperaturen.

- Timeren kan stoppe under sentrifugeringstrinnet. Det automatiske deteksjonssystemet for ubalansert tøy kan være aktivert pga. feil fordeling av tøyet.

Programtiden teller ikke ned. (*)

- Tøyet i maskinen er ujevnt fordelt. Det automatiske deteksjonssystemet for ubalansert tøy kan være aktivert pga. feil fordeling av tøyet.

Produktet bytter ikke til sentrifugetrinnet. (*)

- Tøyet i maskinen er ujevnt fordelt. Det automatiske deteksjonssystemet for ubalansert tøy kan være aktivert pga. feil fordeling av tøyet.
- Produktet vil ikke sentrifugere dersom vannet ikke er tømt helt ut. >>>Kontroller filteret og vannuttaksslangen.
- Det har dannet seg mye skum, og det automatiske systemet for absorbering av skum har blitt aktivert på grunn av bruk av for mye vaskemiddel. >>> Bruk anbefalte mengder vaskemiddel.

Vaskeytelsen er dårlig: Vasken blir grå. ()**

- Utilstrekkelig mengde vaskemiddel er brukt over lang tid. Bruk anbefalt mengde vaskemiddel som passer til vannets hardhet og vasken.
- Vaskingen er utført ved lave temperaturer i lang tid. >>>Velg egnet temperatur for vasken som skal vaskes.
- Utilstrekkelig mengde vaskemiddel brukes med hardt vann. >>>Dersom det brukes utilstrekkelig mengde vaskemiddel med hardt vann, blir skitten sittende igjen på klærne slik at de blir grå over tid. Det er vanskelig å fjerne denne gråheten når den oppstår. Bruk anbefalt mengde vaskemiddel som passer til vannets hardhet og vasken.
- For mye vaskemiddel brukes. Bruk anbefalt mengde vaskemiddel som passer til vannets hardhet og vasken.

Vaskeytelsen er dårlig: Flekker forsvinner ikke, eller vasken blir ikke hvitere. ()**

- Utilstrekkelig mengde vaskemiddel brukes. Bruk anbefalt mengde vaskemiddel som passer til vannets hardhet og vasken.
- For mye klesvask er satt inn. >>> Ikke last inn for mye produkt. Bruk de anbefalte mengdene i «Program- og forbrukstabell».
- Feil program og temperatur er valgt. >>>Velg egnet program og temperatur for vasken som skal vaskes.
- Feil type vaskemiddel brukes. >>>Bruk originalt vaskemiddel som passer til produktet.
- For mye vaskemiddel brukes. >>>Tilsett vaskemiddel i riktig kammer. Ikke bland blekemiddel og vaskemiddel med hverandre.

Vaskeytelsen er dårlig: Oljeflekker vises på klesvasken. ()**

- Regelmessig trommelrengjøring er ikke utført. >>>Rengjør trommelen regelmessig. For denne prosedyren, se Rengjøre vaskemaskindøren og trommelen [► 42]

Vaskeytelsen er dårlig: Klærne lukter vondt. ()**

- Lukter og bakterielag dannes på trommelen som følge av kontinuerlig vask ved lavere temperaturer og/eller med korte programmer. >>>La vaskemiddelskuffen og ileggsdøren stå på gløtt etter hver vask. Dermed kan det ikke dannes et fuktig miljø som gjør at bakterier trives på innsiden av maskinen.
- Doseringsinnstillingen for vaskemiddel og tøymykner kan være på lavt nivå. >>> Juster vaskemiddel og doseringsmengde i henhold til anbefalt mengde på emballasjen til vaskemiddelet og mykneren som brukes.

Fargen på klærne falmer. ()**

- For mye klesvask er lagt i. >>> Ikke last inn for mye produkt.

- Vaskemiddelet kan ha blitt fuktig. >>>Oppbevar vaskemidler lukket i et fuktfritt miljø, og ikke utsett dem for høye temperaturer.
- Høyere temperatur er valgt. >>>Velg riktig program og temperatur etter type og skittenhetsnivå på vasken.

Maskinen skyller ikke godt nok.

- Mengden, merket og oppbevaringsforholdene for vaskemiddelet som brukes er ikke riktig. >>>Bruk et vaskemiddel som passer til vaskemaskinen og tøyet. Oppbevar vaskemidler lukket i et fuktfritt miljø, og ikke utsett dem for høye temperaturer.
- Vaskemiddel og mykner ble lagt i feil kammer. >>> I dette tilfellet vil produktet ta i vaskemiddel i myknertrinnet. Tilsett vaskemiddel og tøymykner i riktig kammer.
- Mens mykner er valgt, er det vaskemiddel i myknerkammeret. >>> I dette tilfellet vil produktet ta i vaskemiddel i myknertrinnet. Sjekk dine doseringsvalg.
- Doseringsinnstillingen for vaskemiddel kan være på høyt nivå. >>> Juster doseringsmengden for vaskemiddel i henhold til anbefalt mengde på emballasjen til vaskemiddelet som brukes.
- Pumpefilteret er tilstoppet. >>>Kontroller filteret.
- Vannuttaksslangen er bøyd. >>>Kontroller vannuttaksslangen.

Klesvasken ble stiv etter vas. ()**

- Utilstrekkelig mengde vaskemiddel brukes. >>>Hvis vannets hardhet er høy, kan bruk av utilstrekkelig mengde vaskemiddel gjøre at vasken blir stiv over tid. Bruk egnet mengde vaskemiddel i henhold til vannets hardhet.
- Vaskemiddel og mykner ble lagt i feil kammer. >>> I dette tilfellet vil produktet ta i vaskemiddel i myknertrinnet. Tilsett vaskemiddel og tøymykner i riktig kammer.

- Mens mykner er valgt, er det vaskemiddel i myknerkammeret. >>> I dette tilfellet vil produktet ta i vaskemiddel i myknertrinnet. Sjekk dine doseringsvalg.
- Vaskemiddelet ble blandet med tøymykneren. >>>Bland ikke tøymykner med vaskemiddel. Vask og rengjør skuffen med varmt vann.

Klærne lukter ikke som tøymykneren. ()**

- Vaskemiddel og mykner ble lagt i feil kammer. >>> I dette tilfellet vil produktet ta i vaskemiddel i myknertrinnet. Tilsett vaskemiddel og tøymykner i riktig kammer.
- Mens mykner er valgt, er det vaskemiddel i myknerkammeret. >>> I dette tilfellet vil produktet ta i vaskemiddel i myknertrinnet. Sjekk dine doseringsvalg.
- Vaskemiddelet ble blandet med tøymykneren. >>>Bland ikke tøymykner med vaskemiddel. Vask og rengjør skuffen med varmt vann.
- Doseringsinnstillingen for tæymykner kan være på lavt nivå. >>> Juster myknerens doseringsmengde i henhold til anbefalt mengde på emballasjen til mykneren som brukes.

Opphoping av rester i vaskemiddelskuffen. ()**

- Vaskemiddelet har blitt fuktig. >>>Oppbevar vaskemidler lukket i et fuktfritt miljø, og ikke utsett dem for høye temperaturer.
- Vanntrykket er lavt. >>>Kontroller vanntrykket.
- Det er et problem med vaskemiddelskuffens ventiler. >>>Ring den autoriserte serviceagenten.
- Vaskemiddelet ble blandet med tøymykneren. >>>Bland ikke tøymykner med vaskemiddel. Vask og rengjør skuffen med varmt vann.
- Regelmessig trommelrengjøring er ikke utført. >>>Rengjør trommelen regelmessig. For denne prosedyren, se Rengjøre vaskemaskindøren og trommelen [► 42]

For mye skum dannes i produktet. ()**

- Feil vaskemiddel brukes i vaskemaskinen. >>>Bruk vaskemidler som passer til vaskemaskinen.
- For mye vaskemiddel brukes. >>>Bare bruk tilstrekkelig mengde vaskemiddel.
- Vaskemiddelet er oppbevart under feil forhold. >>>Oppbevar vaskemiddel på et lukket og tørt sted. Ikke oppbevar det på svært varme steder.
- Noen nettingplagg, som tyll, kan skumme mye på grunn av teksturen. >>>Bruk mindre vaskemiddel for denne typen plagg.
- Vaskemiddelet ble tilsatt i feil rom. >>> Plasser vaskemiddelet i riktig rom.

Skum flommer over i vaskemiddelskuffen.

- For mye vaskemiddel er brukt. >>> Bland én spiseskje tøymykner og ½ liter vann, og hell blandingen i hovedvaskkammeret i vaskemiddelskuffen. >>>Tilsett vaskemiddel som egner seg for de programmene og de maksimale tøymengdene som er angitt i «Program- og forbrukstabel». Når du bruker ekstra kjemikalier (flekkefjernere, blekemidler osv.), må du redusere mengden vaskemiddel.

Bruk anbefalte mengder vaskemiddel. (*)

- Det har dannet seg mye skum, og det automatiske systemet for absorbering av skum har blitt aktivert på grunn av bruk av for mye vaskemiddel. >>> Bruk anbefalte mengder vaskemiddel.

(*) Produktet går ikke til sentrifugeringstrinnet når vasken ikke er jevnt fordelt i trommelen, for å unngå skade på produktet og omgivelsene. Vasken må fordeles jevnt og sentrifugeres på nytt.

(**) Regelmessig trommelrengjøring er ikke utført. Rengjør trommelen regelmessig. Se Rengjøre vaskemaskindøren og trommelen [► 42]



Dersom du ikke kan løse problemet selv om du følger instruksjonene i denne delen, kontakt forhandleren eller det autoriserte serviceverkstedet. Aldri forsøk på å reparere et defekt produkt selv.



Sjekk HomeWhiz-delen for relevant feilsøksinformasjon

9 ANSVARSFRASKRIVELSE / ADVARSEL

Noen (enkle) feil kan tilstrekkelig håndteres av sluttbrukeren uten at det oppstår sikkerhetsproblemer eller usikker bruk, forutsatt at de utføres innenfor grensene og i samsvar med følgende instruksjoner (se avsnittet "Selvreparasjon").

Derfor, med mindre annet er autorisert i delen "Selvreparasjon" nedenfor, skal reparasjoner rettes til registrerte profesjonelle reparatører for å unngå sikkerhetsproblemer. Registrert profesjonell reparatør er en profesjonell reparatør som har fått tilgang til instruksjonene og reservedelslisten til dette produktet fra produsenten i henhold til metodene beskrevet i lovverk i henhold til direktiv 2009/125/EF.

Imidlertid er det kun sørvisagenten (dvs. autoriserte profesjonelle reparatører) som du kan nå via telefonnummeret som er angitt i brukerhåndboken/garantikortet eller gjennom autorisert forhandler, som kan yte sørvis under garantibetingelsene. Vær derfor oppmerksom på at reparasjoner utført av profesjonelle reparatører (som ikke er autorisert av Grundig) ugyldiggjør garantien.

Selvreparasjon

Selvreparasjon kan utføres av sluttbrukeren med hensyn til følgende reservedeler: dør, dørhengsel og pakninger, andre pakninger, dørlås og perifert utstyr av plast som vaskemiddel dispensere (oppdatert liste er også tilgjengelig i support.grundig.com gjeldende fra 1. mars 2021)

For å sikre produktets sikkerhet og for å forhindre risiko for alvorlig skade, skal nevnte selvreparasjonen utføres etter instruksjonene i brukerhåndboken for selvreparasjon eller som er tilgjengelig i

support.grundig.com For din egen sikkerhet, husk å kople fra produktet før du prøver å reparere deg selv.

Reparasjons- og reparasjonsforsøk utført av sluttbrukere for deler som ikke er inkludert i denne listen og/eller ikke følger instruksjonene i brukermanualene for selvreparasjon eller som er tilgjengelige i support.grundig.com , kan medføre sikkerhetsspørsmål som ikke kan tilskrives support.grundig.com , og vil oppheve produktgarantien.

Derfor anbefales det på det sterkeste at sluttbrukerne avstår fra forsøk på å utføre reparasjoner som faller utenfor nevnte reservedelslisten, og i slike tilfeller kontakte godkjente profesjonelle reparatører eller registrerte profesjonelle reparatører. Tvert imot, kommer slike forsøk fra sluttbrukere til å forårsake sikkerhetsproblemer og skade produktet og deretter forårsake brann, flom, elektrisk støt og alvorlig personskade.

For eksempel, men ikke begrenset til, må følgende reparasjoner rettes til autoriserte profesjonelle reparatører eller registrerte profesjonelle reparatører: motor, pumpemontasje, hovedkort, motorbrett, displaykort, varmeovner etc.

Produsenten/selgeren kan ikke holdes ansvarlig i alle tilfeller der sluttbrukere ikke overholder ovennevnte

Reservedeltilgjengeligheten til vaskemaskinen eller vaskemaskinen/ tørketrommelen du kjøpte er 10 år. I løpet av denne perioden kommer originale reservedeler være tilgjengelige for å bruke vaskemaskinen eller vaskemaskinen/ tørketrommelen. I løpet denne perioden vil reservedeler være tilgjengelig for å sikre at apparatet fungerer som det skal.