

# GRUNDIG

## Pyökinpesukone

Käyttöopas



GW9I91041A

2820531627/ FI / / 14.6.2024 15.36



## Lue tämä ohjekirja ennen kuin alat käyttämään tuotetta!

Hyvä asiakas,







Kiitos tuotteen Grundig valinnasta. Toivomme, että saat parhaat tulokset tuotteestasi, joka on valmistettu korkealaatuiseksi uusimmalla teknologialla. Lue tämä käyttöopas ja muut toimitukseen kuuluvat asiakirjat huolella kokonaan, ennen kuin käytät laitetta.

Noudata käyttöoppaan kaikkia varoituksia ja ohjeita. Näin suojaat itseäsi ja tuotetta mahdollisilta vaaroilta.

Säilytä käyttöohje. Jos luovutat tuotteen jollekin muulle, sisällytä käyttöopas mukaan. Tuotteen takuehdot, käyttö- ja vianetsintämenetelmät on esitetty käyttöohjeessa.

### Symbolit ja määrytykset

Tässä käyttöohjeessa käytetään seuraavia symboleja:

	Vaara, jonka seurauksena voi olla kuolema tai henkilövahinko.
	Tärkeää tietoa tai hyödyllisiä käyttövihjeitä.
	Lue käyttöohje.
	Kierrätettävät materiaalit.
 	Kuuman pinnan varoitus.
<b>VAROITUS</b>	Vaara, joka voi johtaa tuotteen materiaali- tai ympäristövahinkoihin

# Sisältö

<b>1 Turvallisuusohjeet .....</b>	<b>4</b>
1.1 Tarkoituksenmukainen käyttö .....	4
1.2 Lasten, herkkien henkilöiden tai lemmikkieläinten turvallisuus .....	4
1.3 Sähköturvallisuus .....	5
1.4 Turvallinen käsittely .....	6
1.5 Asennusturvallisuus .....	6
1.6 Käyttöturvallisuus .....	8
1.7 Turvallisuus huollon ja puhdistuksen aikana .....	9
<b>2 Tärkeitä ympäristöohjeita .....</b>	<b>10</b>
2.1 Pakkaustiedot .....	10
<b>3 Tekniset tiedot .....</b>	<b>11</b>
<b>4 Asennus .....</b>	<b>13</b>
4.1 Sopiva asennuspaikka .....	13
4.2 Pohjapaneelin suoja-asetus .....	14
4.3 Kuljetuksen turvapulttien poistaminen .....	14
4.4 Vedensyötön liitäntä .....	14
4.5 Poistoletkun kiinnittäminen viemäriin .....	15
4.6 Jalcojen säätäminen .....	15
4.7 Sähköliitännät .....	16
4.8 Käynnistys .....	16
<b>5 Alustavat valmistelut .....</b>	<b>16</b>
5.1 Pyykin lajittelu .....	16
5.2 Pyykin valmistelu pesua varten .....	16
5.3 Vihjeitä energian ja veden säästämiseen .....	17
5.4 Pyykinpesukoneen täyttö .....	17
5.5 Oikea täyttökapasiteetti .....	17
5.6 Pesuaineen ja huuhteluaineen käyttö .....	17
5.6.1 Automaattinen annostelu .....	18
5.6.2 Pulveripesuaineen annostelun valinta, peruutus tai käyttö .....	20
5.6.3 Pesuaine ja/tai huuhteluaine loppunut .....	21
5.6.4 Pesuaineen tai huuhteluaineen täyttäminen väärään lokeroon ..	21
5.7 Vihjeitä tehokkaaseen pesuun .....	21
5.8 Näytetty pesuohjelman kesto .....	22
<b>6 Koneen käyttäminen .....</b>	<b>22</b>
6.1 Ohjauspaneeli ja näytön symbolit .....	23

6.2 Ohjelma- ja kulutustaulukko .....	23
6.3 Ohjelman valitseminen .....	25
6.4 Lisäominaisuudet .....	25
6.5 Pääohjelmat .....	26
6.6 Ladatut ohjelmat .....	27
6.7 Lämpötilan valitseminen .....	29
6.8 Linkousnopeuden valitseminen .....	29
6.9 Lisätoimintojen valitseminen .....	30
6.9.1 Lisätoiminnot .....	30
6.9.2 Toiminnot/ohjelmat jotka voidaan valita painamalla painiketta 3 sekunnin ajan .....	32
6.10 Päätymisaika .....	33
6.11 Ohjelman käynnistys .....	33
6.12 Täyttöluukun lukko .....	34
6.13 Valintojen muuttaminen ohjelman käynnistyttyä .....	34
6.14 Ohjelman peruutus .....	35
6.15 Ohjelman loppu .....	35
6.16 Näytön kirkkauden säätö .....	35
6.17 HomeWhiz-toiminto ja kauko-ohjaus .....	35
6.17.1 HomeWhiz-sovelluksen asetus ..	36
6.17.2 Jonkin toisen käyttäjän tiliin liitetyn pesukoneen lisääminen sovellukseen .....	37
6.17.3 HomeWhiz-tilin linkityksen poistaminen .....	38
6.17.4 Kauko-ohjaustoiminto ja sen käyttö .....	38
6.17.5 Vianetsintä .....	39
6.18 Rummun valaistus .....	39
<b>7 Huolto ja puhdistus .....</b>	<b>39</b>
7.1 Pesuainelokeron puhdistus .....	39
7.2 Täyttöluukun ja rummun puhdistus .....	40
7.3 Rungon ja ohjauspaneelin puhdistus .....	41
7.4 Vedenottosuodattimien puhdistus .....	41
7.5 Jäämaveden poisto ja pumpun suodattimen puhdistus .....	41
<b>8 Vianetsintä .....</b>	<b>42</b>
<b>9 VASTUUVAPAUCLAUSEKE / VAROITUS .....</b>	<b>46</b>



## 1 Turvallisuusohjeet

Tämä osio sisältää tarvittavat turvallisuusohjeet henkilövahinkojen ja materiaalisten vahinkojen välttämiseksi.

Yrityksemme ei ole vastuussa näiden ohjeiden laiminlyömisestä johtuvista vaurioista.

- Valtuutetun huollon tulee suorittaa aina asennuksen ja korjaukset.
- Käytä vain alkuperäisiä varaosia ja varusteita.
- Älä korjaa tai vaihda mitään osia tuotteeseen, jollei sitä erikseen ole mainittu käyttöoppaassa.
- Älä muuntele tätä laitetta.

### 1.1



#### Tarkoituksenmukainen käyttö

- Tuotteen käyttöikä on 10 vuotta. Tuotteeseen on tänä aikana saatavana alkuperäisiä varaosia joilla varmistetaan tuotteen toimivuus.
- Tämä tuote on suunniteltu kotitalouskäyttöön. Se ei sovellu kaupalliseen käyttöön eikä sitä pidä käyttää muuhun kuin sille suunniteltuun tarkoitukseen.

- Tuotetta tulee käyttää vain konepesuun soveltuvan pyykin pesemiseen ja huuhtomiseen.
- Tämä laite on tarkoitettu käytettäväksi kotitalouksissa ja vastaavankaltaisissa olosuhteissa kuten Esimerkiksi:

- henkilöstökeittiöissä kaupoissa, toimistoissa ja muissa työympäristöissä,
- maataloilla,
- hotellien, motellien ja muiden majoitustilojen asiakkaiden toimesta
- aamiais- ja vastaavan kaltaisten majoitusten keskuudessa
- asuntotalojen julkisissa tiloissa tai pesutuvissa

### 1.2 Lasten, herkkien



#### henkilöiden tai lemmikkieläinten turvallisuus

- Tätä tuotetta voivat käyttää yli 8-vuotiaat lapset ja henkilöt joiden fyysiset, aistinvaraiset tai henkiset kyvyt ovat heikentyneet, tai joilla ei ole aikaisempaa kokemusta tai tietoa laitteen käytöstä, jos heitä valvotaan, tai jos he ovat saaneet opastusta koskien

laitteen turvallista käyttötapaa, ja he ymmärtävät laitteen käyttöön liittyvät vaarat.

- Alle 3-vuotiaat lapset eivät saa olla laitteen lähetyillä, ellei heitä valvota jatkuvasti.
- Sähkölaitteet ovat vaarallisia lapsille ja lemmikkieläimille. Lapset ja lemmikkieläimet eivät saa leikkiä laitteella, kiivetä sen päällä tai mennä sen sisään. Tarkasta tuotteen sisätila ennen käyttöä.
- Estä lapsilukolla lapsia puuttumasta laitteen toimintaan.
- Älä unohda sulkea täyttöluukkuja, kun poistut tilasta, jossa laite sijaitsee. Lapset ja lemmikkieläimet voivat juuttua koneen sisälle ja hukkuu.
- Lapset ilman valvontaa eivät saa suorittaa puhdistus- tai kunnossapitotoimintoja.
- Pidä pakkausmateriaalit poissa lasten ulottuvilta. Henkilövahingon tai tukehtumisen vaara.
- Pidä kaikki tuotteessa käytetyt pesuaineet ja lisäaineet lasten ulottumattomissa.
- Katkaise virtajohto ja riko täyttöluukun lukitusmekanismi ennen tuotteen hävittämistä lasten turvallisuuden varmistamiseksi.



### 1.3 Sähköturvallisuus

- Tuotteen on oltava irti verkkovirrasta asennuksen, huollon, puhdistuksen ja korjausten aikana. Kytke tuote irti tai irrota sen varoke.
- Valtuutetun huoltoedustajan on vaihdettava vialliset virtakaapelit vaaratilanteiden välttämiseksi.
- Älä tunge virtajohtoa tuotteen alle tai sen takapuolelle. Älä aseta raskaita esineitä virtajohdon päälle. Älä taivuta, purista virtajohtoa tai anna sen olla kosketuksessa lämpölähteisiin.
- Käytä vain alkuperäistä johtoa. Älä käytä haljenneita tai vaurioituneita johtoja.
- Älä käytä jatkojohtoa, haarapistorasiaa tai sovitinta tuotteen käyttämiseksi.
- Jatkojohdot, haarapistorasiat, sovittimet tai siirrettävät virtalähteet voivat ylikuumentua ja aiheuttaa tulipalon. Älä sijoita pistorasioita tai siirrettäviä virtalähteitä tuotteen lähelle tai taakse.
- Pistokkeeseen on aina päästävä helposti käsiksi. Jos tämä ei ole mahdollista, on sähkömääräyksiä noudattava mekanismi, joka kytkee kaikki

- liittimet irti virransyötöstä (varoke, kytkin, pääkytkin jne.) asennettava virransyöttöön.
- Älä kosketa pistoketta märin käsin.
  - Älä irrota laitetta vetämällä virtajohdosta.
  - Tarkasta, että pistoke ei ole märkä, likainen tai pölyinen.
  - Älä koskaan liitä tuotetta virransäästölaitteisiin. Nämä järjestelmät voivat vahingoittaa tuotetta.

### 1.4 Turvallinen käsittely

- Kytke tuote irti virransyötöstä, ennen sen liikuttamista tai vedenpoisto- tai -syöttöliitännöjen irrottamista. Tyhjennä tuotteen sisällä oleva vesi pois.
- Tuote on raskas, älä käsittele sitä yksin. Tuloksena voi olla henkilövahinko, jos tuote putoaa päällesi. Älä pudota tuotetta tai altista sitä iskuille.
- Älä pidä kiinni ulkonevista osista, kuten täyttöluukusta, tuotteen liikuttamisen ja nostamisen yhteydessä. Yläkansi tulee kiinnittää tiukkaan ennen liikuttamista.
- Kanna tuotetta pystyasennossa. Jos sitä ei voida kantaa pystyasennossa, kallista se oikealle laidalle edestä katsottuna.

- Varmista, ettei letkut eikä virtajohto ole mutkalla, pinteessä tai puristuksissa, kun laite työnnetään paikoilleen asennuksen tai puhdistuksen jälkeen.

### 1.5 Asennusturvallisuus

- Lue tiedot käyttöohjeessa ja asennusohjeet tuotteen asennuksen valmistelemiseksi ja varmista, että virtalähde, vedensyöttö ja vedenpoisto ovat sopivat. Jos näin ei ole, ota yhteys valtuutettuun sähkö- ja putkiasentajaan ja pyydä heitä suorittamaan tarvittavat toimenpiteet. Nämä toimenpiteet ovat asiakkaan vastuulla.
- Tee virtalinja johon laite liitetään kytkemällä varokkeen pois päältä, ennen laitteen asennusta.
- Tuote saa käyttää enintään 2000 metrin korkeudella merenpinnasta.
- Tarkasta tuote vaurioiden varalta ennen sen asennusta. Älä asenna tuotetta, jos se on vaurioitunut
- Käytä aina henkilönsuojaimia (käsineitä jne.) tuotteen asennuksen, huollon ja korjauksen aikana. Henkilövahingon vaara.

- Jos kädet laitetaan suojaamattomiin aukkoihin, voi se johtaa henkilövahinkoon. Sulje kuljetuksen suojapulttien aukot muovitulvilla.
- Älä jätä tai asenna tuotetta tiloihin, joissa se altistuu sääolosuhteille.
- Älä sijoita tuotetta tilaan, jonka lämpötila voi laskea alle 0 °C asteen.
- Älä sijoita tuotetta maton tai vastaavan pinnan päälle. Tämä voi muodostaa tulipalovaaran, koska ilma ei kierrä tuotteen alta.
- Aseta tuote tasaiselle ja kovalle alustalle ja tasapainota se säätöjaloilla.
- Liitä kone maadoitettuun, varokkeella suojattuun pistorasiaan, jonka virta-arvot ovat tuotteen tyyppikilvessä ilmoitettujen mukaiset. Varmista, että maadoituksen suorittaa valtuutettu sähköasentaja. Älä käytä tuotetta ilman paikallisten/ kansallisten määräysten mukaista maadoitusta.
- Liitä tuote pistorasiaan, jonka jännite, taajuus ja virta vastaavat tyyppikilvessä määritettyjä.
- Älä liitä tuotetta löysään, vialliseen, likaiseen tai rasvaiseen pistorasiaan tai kiinnikkeestä irronneeseen tai mahdollisesti vesikosketukseen joutuvaan pistorasiaan.
- Käytä tuotteen mukana toimitettua letkusarjaa. Älä käytä vanhoja letkuja uudelleen. Älä muokkaa letkuja.
- Liitä veden syöttöletku suoraan vesihanaan. Paineen vesihanasta tulee olla vähintään 0,1 MPa (1 bar) ja enintään 1 MPa (10 baaria). Hanasta tulee virrata 10 - 80 litraa vettä minuutissa, jotta tuote toimisi kunnolla. Jos vedenpaine on yli 1 MPa (10 baaria), on paineenalennusventtiili asennettava. Suurin sallittu lämpötila on 25 °C.
- Kiinnitä veden poistoletkun pää viemäriin, pesualtaaseen tai kylpyammeeseen.
- Aseta virtakaapeli ja letkut kohtaan, jossa niihin ei voida kompastua.
- Älä aseta tuotetta oven, liukuoven taakse tai paikkaan, jossa se estää oven avaamisen kokonaan.
- Jos kuivaaja asetetaan tuotteen päälle, kiinnitä se sopivalla, valtuutetusta huollosta saatavilla kiinnikkeillä.

- Kosketusvaara sähköosiin, kun yläkansi irrotetaan. Älä irrota koneen yläkantta.
- Sijoita tuote vähintään 1 cm:n etäisyydelle kalusteiden reunoista.

## 1.6 Käyttöturvallisuus

- Käytä vaon pesukoneille tarkoitettuja pyykinpesuaineita, huuhteluaineita ja lisäaineita.
- Älä käytä kemikaaleja tai liuottimia tuotteen puhdistamiseen. Nämä materiaalit muodostavat räjähdysvaaran.
- Älä käytä viallista tai vaurioitunutta tuotetta. Kytke tuote irti (tai irrota sen varoke), sulje vesihana ja ota yhteys valtuutettuun huoltoon.
- Älä sijoita sytytyslähteitä (palava kynttilä, savukkeet jne.) tai lämpölähteitä (silitysraudat, lämmittimet, uunit jne.) laitteen päälle tai lähelle. Älä aseta syttyviä/ räjähtäviä materiaaleja tuotteen lähelle.
- Älä kiipeä tuotteen päälle.
- Kytke tuote irti ja sulje hana, jos tuotetta ei käytetä pitkään aikaan.
- Pesu-/huuhteluaine voi roiskua pesuainelokerosta, jos se avataan tuotteen ollessa

- käynnissä. Pesuaineen kosketus iholle tai silmiin on vaarallista.
- Varmista, että lemmikkieläimet eivät kiipeä tuotteen sisään. Tarkasta tuotteen sisätila ennen käyttöä.
- Älä yritä avata lukittua täyttöluukkuja väkisin. Luukku avautuu, kun pesu on valmis. Jos luukku ei avaudu, noudata vianmääritysosion Täyttöluukkuja ei voi avata -kohdan ohjeita.
- Älä pese bensiniistä, kerosiinista, bentseenistä, liuottimista, alkoholista tai muista syttyvistä tai räjähtävistä aineista teollisuuskemikaaleista likaantuneita vaatteita.
- Älä käytä suoraan kuivaa pesuainetta ja älä huuhtele tai linkoa kuivasta pesuaineesta saastunutta pyykkiä.
- Älä aseta käsiä pyörivään rumpuun. Odota, kunnes rumpu on pysähtynyt.
- Jos pyykkiä pestään korkeassa lämpötilassa, voi poistettava vesi polttaa ihoa, jos siihen ollaan kosketuksessa, esim. kun poistoletku on liitetty hanaan. Älä koske poistoveteen.



- Suorita seuraavat varotoimet biokalvojen ja hajujen muodostumisen ehkäisemiseksi:
  - Varmista, että huone jossa pesukone sijaitsee on hyvin tuuletettu.
  - Pyyhi tiivisteet kuivalla ja puhtaalla pyyhkeellä ohjelman päätyttyä.
- Täyttöluukun lasi kuumenee erittäin kuumaksi, kun pyykkejä pestään korkeissa lämpötiloissa. Tämän vuoksi älä anna varsinkaan lasten koskettaa täyttöluukun lasia pesuohjelman ollessa käynnissä.
- Ennen kuluneiden ja käyttökelvottomien esineiden hävittämistä:
  1. Irrota pistoke pistorasiasta.
  2. Katkaise virtajohto ja irrota se pistokkeen kanssa tuotteesta.
  3. Riko täyttöluukun lukitusmekanismi, sen tekemiseksi käyttökelvottomaksi.
  4. Älä anna lasten leikkiä vanhalla tuotteella.



## 1.7 Turvallisuus huollon ja puhdistuksen aikana

- Irrota kone virransyötöstä tai irrota sen varoke ennen pesukoneen puhdistusta tai huoltoa.
- Jos tuotetta on siirrettävä puhdistuksen aikana, älä vedä sitä luukusta. Luukku voi vaurioitua ja aiheuttaa henkilövahingon!
- Älä aseta käsiä, jalkoja ja metalliesineitä tuotteen alle tai taakse. Tämä voi johtaa juuttumiseen ja terävät reunat aiheuttaa henkilövahingon.
- Puhdista tuote puhtaalla, kuivalla pyyhkeellä, poista pöly tai vieraat materiaalit pistokkeesta. Älä puhdista pistoketta märällä tai kostealla pyyhkeellä. Muutoin olemassa on tulipalon tai sähköiskunvaara.
- Älä pese tuotetta painepesurilla, höyraysuihkulla, vedellä tai kaatamalla vettä sen päälle. Sähköiskunvaara.
- Älä käytä teräviä tai hankaavia työkaluja tuotteen puhdistukseen. Älä käytä kotitalouden puhdistustuotteita, saippuaa, puhdistusaineita, kaasuja, bensiiniä, tinneriä, alkoholia, jne. puhdistamiseen.

- Liuottimia sisältävät puhdistusaineet voivat tuottaa myrkyllisiä höyryjä (esim. puhdistusliuottimet. Älä käytä liuottimia sisältäviä puhdistustuotteita.
- Pesuainelokerossa voi olla pesuainejäämiä, kun avaat sen puhdistusta varten.
- Älä pura poistopumpun suodatinta tuotteen ollessa käytössä.
- Lämpötila koneen sisällä voi nousta 90 °C asteeseen. Puhdista suodatin, kun vesi koneen sisällä on jäähtynyt palovamman välttämiseksi.

## **2 Tärkeitä ympäristöohjeita**

---

### **2.1 Pakkaustiedot**

Tuotteen pakkausmateriaalit on valmistettu kierrätettävistä materiaaleista, kansallisten ympäristömääräyksiemme mukaan. Älä hävitä pakkausmateriaaleja yhdessä kotitalous- tai muun jätteen mukana. Vie pakkausmateriaalit paikallisten viranomaisten osoittamaan keräyspisteeseen.

### 3 Tekniset tiedot













































Valmistajan nimi tai tavaramerkki	Grundig
Mallinimi	GW9I91041A
	7170581300
Nimelliskapasiteetti (kg)	10
Suurin linkousnopeus (jakso/min)	1400
Sisäänrakennettu	No
Korkeus (cm)	84,5
Leveys (cm)	60
Syvyys (cm)	59
Yksi vedentulo / kaksi vedentuloa	+ / -
Virransyöttö (V/Hz)	230 V / 50Hz
Kokonaisvirta (A)	10
Kokonaisteho (W)	2200
Päämallin koodi	1621

 	Tuotetietokantaan tallennetut tuotetiedot löytyvät seuraavalta verkkosivulta ja voit etsiä tuotteesi energiatarrassa olevan tuotteen tunnisteella (*). <a href="https://eprel.ec.europa.eu/">https://eprel.ec.europa.eu/</a>
<b>SUPPLIER'S NAME</b> 	

 Kulutusarvot ovat voimassa, kun langaton verkkoyhteys on pois päältä.

 Tuotteen kyberturvallisuuteen liittyvä ohjelman päivitystuki on sama kuin tuotteen takuu-aika. Tämän jälkeen ei kyberturvallisuuteen liittyviä ohjelmapäivityksiä voida taata.

## Symbolitaulukko

											
Esipesu	Nopea	Pika+	Lisähuuhtelu	Lisävettä	Rypynesto	Lemmikkien karvojen poisto	Höyry	Yötila	Liotus	Huuhtelun pito	Liotus
											
AutoDose	Nestepe-suaineen valinta	Huuhteluaineen valinta	Huuhtelu	Linkous + tyhjennys	Tyhjennys	Lämpötila	Linkousta	Ei linkousta	Hanavesi (Kylmä)	Ei vettä	Aikaviive
											
Luukun lukko	Lapsilukko	Päälle / Pois	Käynnistys / Tauko	Likaisuustaso	Lisää vaate	Ladattu ohjelma	Pesu	Ok (Loppu)	Peruuta	Rypynesto+	Kuivaus
											
Extra Dry	Kaappikuiva	Silityskuiva	Ajastettu kuivaus	Ilmanriikastus (Raikastus)	Intensiivinen	Vesitila	Veden säästö				

## 4 Asennus



Lue "Turvallisuusohjeet" osa ensin!



Pesukone havaitsee automaattisesti siinä olevan pyykkimäärän, kun ohjelma valitaan. Kun tuote asennetaan ja ennen ensimmäistä käyttöä, tulee kalibrointi suorittaa, jolla varmistetaan, että pyykkimäärä havaitaan mahdollisimman tarkasti. Tee tämä valitsemalla Drum Cleaning\* (Rummun puhdistus\*) ohjelma ja peru linkoustoiminto. Käynnistä ohjelma ilman pyykkiä. Odota, että ohjelma päättyy. Tämä kestää n. 15 minuuttia.  
\* Ohjelmanimi voi vaihdella mallista riippuen. Katso sopivan ohjelman valinta ohjelman kuvausosasta.

- Ota yhteys lähimpään valtuutettuun huoltopisteeseen laitteen asentamiseksi.
- Tuotteen asennuksen ja sähköliittännät saa tehdä vain valtuutettu huoltoedustaja. Valmistaja ei ole vastuussa valtuuttamattoman henkilön suorittamista toimenpiteistä aiheutuneista vaurioista.
- Sijoituspaikan valmistelut sekä sähkö-, vesijohtovesi- poistovesiasennukset asennuspaikalla ovat asiakkaan vastuulla.
- Varmista, ettei veden otto- ja poistoletkut eikä virtajohto ole mutkalla, pinteessä tai puristuksissa, kun laite työnnetään paikoilleen asennuksen tai puhdistuksen jälkeen.
- Tarkista ennen asennusta silmämääräisesti, ettei laitteessa ole vikoja. Älä asenna tuotetta, jos se on vaurioitunut Vaurioitunut laite voi vaarantaa turvallisuuden.

### 4.1 Sopiva asennuspaikka

- Aseta laite kovalle ja tasaiselle lattialle. Älä sijoita laitetta maton, pinon päälle tai muille vastaavanlaisille pinnoille. Laitteen asentaminen sopimattomalle alustalle aiheuttaa melu- ja värinäongelmia.
- Pesukoneen ja kuivausrummun yhteispaino -täydellä kuormalla- niiden ollessa toistensa päällä on noin 180 kilogrammaa. Sijoita laite kiinteälle ja tasaiselle lattialle, jolla on riittävä kuormankantokyky.
- Älä aseta laitetta virtajohdon päälle.
- Älä sijoita laitetta tilaan, jonka lämpötila voi laskea alle 0 °C asteen. Jäätyminen voi vaurioittaa konetta.
- Jätä vähintään 1 cm:n rako tuotteen ja kalusteiden väliin.
- Jos tuote asetetaan korokkeen päälle, älä aseta sitä reunan lähelle.
- Älä aseta tuotetta korokkeen päälle.
- Älä aseta lämmönlähteitä kuten liesiä, silitysrautoja, uuneja, lämmittimiä jne. pesukoneeseen äläkä käytä niitä koneen päällä.



Tuote ei sovellu käyttöön tiskialtaan alla ovellisilla kaapeilla. Jos haluat käyttää tuotetta yllä kuvatulla tavalla, poista kaapin ovi ja vedä tuote etureunaan kuvassa kuvatulla tavalla, niin että ohjauspaneelia voidaan käyttää.

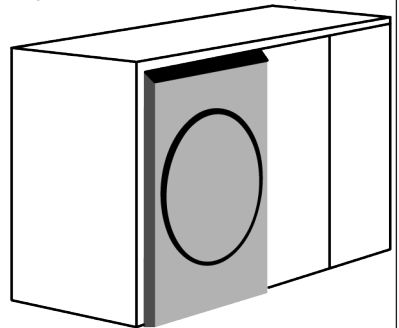

## 4.2 Pohjapaneelin suojien asennus



Joissakin malleissa tuotteen perusosat ovat täysin suljettu. Näissä tuotteissa ei ole tulppia ja kansia.

- Tuotteen melutason laskemiseksi, asenna kansi A vaahtomuovin poistamisen jälkeen.

### Suoja A

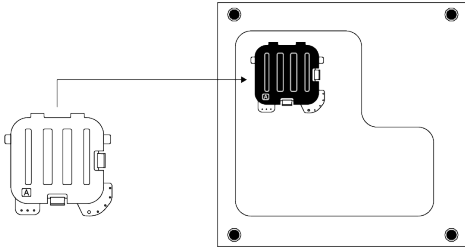

Kallista konetta hieman taaksepäin. Aseta suojan A liuskat alemmaa paneelia vasten. Päättä asennus kiertämällä suojaa.

- Suoja B ja kansi ovat lisävarusteita. Jos käytettävissä, kiinnitä suoja B ja kansi.

### Suoja B

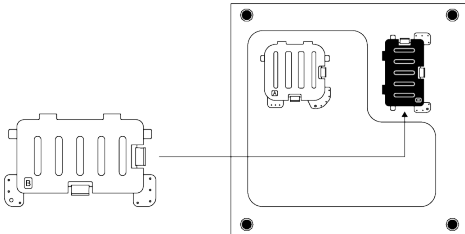

Aseta suojan B liuskat alemmaa paneelia vasten. Päättä asennus kiertämällä suojaa.

### Kansi

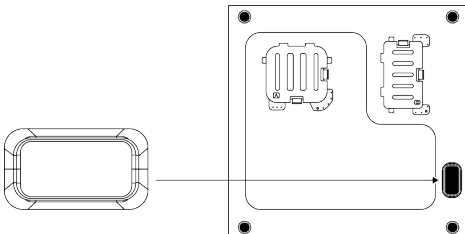

Aseta kansi työntämällä sitä sormella.

## 4.3 Kuljetuksen turvapulttien poistaminen

1. Löysää kaikki kuljetuksen turvapultit ruuviavaimella, kunnes ne pyörivät vapaasti.
2. Taivuta sisäosaa painamalla sitä tarttumisalueilta ja vedä osa ulos.
3. Kiinnitä käyttöohjepussissa olevat muovisuojat reikiin takapaneelissa.

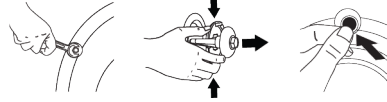

### HUOMAUTUS

Irrota kuljetuksen turvapultit ennen tuotteen käyttämistä. Muutoin tuote voi vahingoittua.



### HUOMAUTUS

Säilytä kuljetuksen turvapultit turvallisessa paikassa uudelleenkäyttöä varten, jos tuote pitää siirtää tulevaisuudessa. Asenna kuljetuksen turvapultit käänteisessä järjestyksessä takaisin kuljetusta varten. Älä koskaan siirrä laitetta ilman, että kuljetuksen turvapultit on kiinnitetty oikein paikoilleen!

## 4.4 Vedensyötön liitäntä



### HUOMAUTUS

Malleja, joissa on yksi veden tulo, ei saa liittää kuumavesihanaan. Jos niin tehdään, pyykki voi vahingoittua tai laite siirtyä suojaustilaan eikä se enää toimi. Älä käytä Vanhoja tai käytettyjä vedensyöttöletkuja uudessa tuotteessa. Se voi johtaa vesivuotoihin koneesta ja tahrata pyykin.

1. Kiristä kaikki letkumutterit käsin takaisin. Älä käytä jakoavainta muttereiden kiristämiseen.
2. Avaa hanat täysin liitännän jälkeen vesivuotojen tarkastamiseksi liitântäkohdissa. Jos vuotoja ilmenee, käännä hana kiinni ja irrota mutteri. Tarkasta tiiviste ja kiristä mutteri uudelleen. Jotta estetään vesivuodot ja niiden aiheuttamat vahingot, pidä hanat suljettuina, kun laitetta ei käytetä.

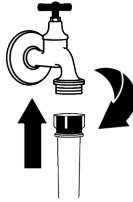

#### 4.5 Poistoletkun kiinnittäminen viemäriin

1. Liitä letkun pää suoraan viemäriin tai pesualtaaseen.



Vesi tulvii lattialla, jos poistoletku irtoaa veden poiston aikana. Olemassa on myös korkeasta pesulämpötilasta johtuva palovammanvaara. Jotta varmistetaan sellaiset tilanteet ja varmistetaan, että tuote suorittaa veden otto- ja poistoprosessit ongelmitta, kiinnitä tyhjennysletku kunnolla.

2. Liitä tyhjennysletku vähintään 40 cm ja enintään 100 cm korkeudelle.
3. Tyhjennysletkun asentaminen lattiatasolle tai lähellä lattiaa (vähemmän kuin 40 cm lattian yläpuolella) ja sen nostaminen sitten, heikentää veden poistoa ja pyykki voi jäädä märäksi. Noudata siksi kuvassa esitetyjä korkeuksia.

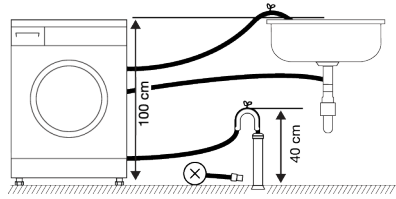

4. Jotta jätevesi ei valuisi takaisin koneeseen ja mahdollistetaan helppo tyhjennys, älä upota letkun päätä jäteveteen tai työnnä sitä viemäriin yli 15 cm. Jos letku on liian pitkä, lyhennä sitä.
5. Letkun pää ei saa olla taipunut, sen päälle ei saa astua, eikä sitä saa taivuttaa tai asettaa puristuksiin viemäriin ja laitteen väliin. Tämä voi johtaa veden poisto-ongelmiin.
6. Jos letkun pituus on liian lyhyt, jatka sitä lisäämällä siihen jatkoletku. Letkun kokonaispituus saa olla enintään 3,2 m. Vuotojen estämiseksi, kiinnitä jatkoletkun ja tyhjennysletkun liitântä aina sopivalla letkupuristimella niin, että se ei irtoa ja aiheuta vuotoja.

#### 4.6 Jalkojen säätäminen



##### **VAROITUS**

Pesukoneen hiljaisemmän ja tärinättömän käynnin varmistamiseksi se on sijoitettava tasaisesti ja tasapainotetusti jaloilleen. Tasapainota laite jalkoja säätämällä. Muussa tapauksessa pesukone voi siirtyä paikoiltaan ja aiheuttaa ruuhoutumisen, melu- ja tärinäongelmia. Älä löysää lukkomuttereita millään työkalulla, niiden vaurioitumisen välttämiseksi.

1. Löysää koneen jalkojen lukkomutterit käsin.
2. Säädä jalkoja, kunnes laite on vakaasti ja tasapainossa.
3. Kiristä lukkomutterit käsin.

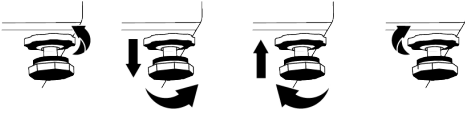

## 4.7 Sähkölitännät

Liitä laite maadoitettuun, 16 A:n sulakkeella suojattuun pistorasiaan. Yrityksemme ei ole vastuussa vaurioista, jotka johtuvat tuotteen käytöstä ilman paikallisten määräysten mukaista maadoitusta.

- Liitännän on oltava kansallisten asetusten mukainen.
- Tuotteen virtakaapelin rakenteen on oltava tarkoituksenmukainen ja tuotteen vaatimusten mukainen. Suosittelemme vikavirtalaitteen käyttämistä.
- Virtajohdon pistokkeen on oltava helposti saatavilla asennuksen jälkeen.
- Jos varokkeen tai katkaisijan arvo on alle 16 ampeeria, ota yhteys valtuutettuun sähkömieheen ja anna hänen asentaa 16 ampeerin varoke.
- Teknisissä tiedoissa määritetyn jännitteen on oltava sama kuin sähköverkossa.
- Älä tee liitäntöjä jatkojohdoilla tai haaroitusrasioilla. Liitäntäkaapeli voi aiheuttaa ylikuumentumista ja tulipalon.

## 5 Alustavat valmistelut



Lue "Turvallisuusohjeet" osa ensin!

### 5.1 Pyykin lajittelu

- Lajitele pyykki tekstiilityypin, värin, likaisuusasteen ja sallitun pesulämpötilan mukaisesti.
- Noudata aina vaatteissa olevia pesumerkintöjä.

### 5.2 Pyykin valmistelu pesua varten

- Pestävät tekstiilit, joissa on metalliosia, kuten kaaritetut rintaliivit, vyönsoljet ja metallinapit voivat vahingoittaa tuotetta. Irrota metalliesineet tai pese vaatteet asettamalla ne pesupussiin tai tyynyliinan sisään.



Valtuutetun huoltoedustajan on vaihdettava vialliset virtakaapelit vaarallanteiden välttämiseksi.

## 4.8 Käynnistys

Varmista ennen tuotteen käyttöönottoa, että osissa "Ympäristöohjeet" ja "Asennus" kuvatut valmistelut on suoritettu. Valmistele kone pyykinpesua varten suorittamalla ensimmäiseksi rummun puhdistusohjelma. Jos ohjelma ei ole käytettävissä pesukoneessa, käytä osassa "Täyttöluukun ja rummun puhdistus" kuvattua menetelmää.

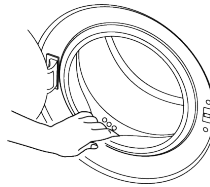

Koneeseen on kertynyt jonkin verran vettä johtuen laadunvalvonnan prosesseista tuotannon aikana. Se ei ole pesukoneelle haitallista.

- Poista kaikki taskussa olevat esineet kuten kolikot, kynät ja klemmarit, käännä taskut nurin ennen pesua ja harjaa ne. Tällaiset esineet voivat vaurioittaa laitetta tai aiheuttaa ylimääräistä melua.
- Aseta pienikokoiset vaatteet kuten vauvan sukut ja sukkahousut pesupussiin tai tyynyliinaan.
- Laita verhot pesuun painamatta niitä kasaan. Irrota verhojen kiinnityslenkit. Verhon kiinnikkeet voivat johtaa verhojen repeytymiseen.
- Sulje vetoketjut, ompele löysät napit paikoilleen ja korjaa repeämät.
- Pese "konepesu" tai "käsinpesu"-merkinnän sisältävät vaatteet käyttäen vain niille suositeltua ohjelmaa.



- Älä pese värillistä ja valkoista pyykkiä yhdessä. Uudet, tummanväriset puuvillatekstiilit voivat päästää paljon väriä. Pese ne erikseen.
- Vaikeat tahrat on käsiteltävä asianmukaisesti ennen pesua.
- Pese housut ja hienopyykki nurin käännettynä.
- Jauhoille, kalkkipölylle, maitojauheelle jne., altistuneet vaatteet on ravisteltava kunnolla puhtaaksi ennen laitteeseen laittamista. Tämänkaltaisen pöly ja jauhe pyykin seassa saattaa kerääntyä ajan kuluessa laitteen sisäosiin ja aiheuttaa vaurioita.

### 5.3 Vihjeitä energian ja veden säästämiseen

Seuraavat ohjeet auttavat sinua käyttämään konetta ympäristöystävällisellä ja energia- sekä vesitehokkaalla tavalla.

- Käytä konetta suurimmalla mahdollisella täyttökapasiteetilla ohjelmasta riippuen, mutta älä ylikuormita sitä. Katso ”Ohjelma- ja kulutustaulukko”.
- Noudata aina pesuainepakkauksessa mainittuja lämpötiloja.
- Pese vähän likaantuneet tekstiilit alhaisissa lämpötiloissa.
- Käytä nopeampia ohjelmia pienille määriille vähän likaantunutta pyykkiä.
- Älä käytä esipesua tai korkeita lämpötiloja pyykille joka ei ole pahasti likaantunut tai tahriintunut.
- Jos aiot kuivata pyykkiä kuivausrummussa, valitse korkein suositeltu linkousnopeus.
- Älä käytä pesuainetta enempää kuin mitä pakkauksessa on suositeltu.

### 5.4 Pyykinpesukoneen täyttö

1. Avaa täyttöluukku.
2. Laita pyykit laitteeseen väljästi.
3. Työnnä täyttöluukku kiinni niin, että kuulet lukitusäänen. Varmista, ettei mitään jää luukun väliin. Täyttöluukku on lukitaan ohjelman ajaksi. Luukku avautuu, kun ohjelma on valmis. Voit nyt

avata täyttöluukun. Jos luukku ei avaudu, noudata vianmääritysosion ”Täyttöluukku ei voi avata” -kohdan ohjeita.

### 5.5 Oikea täyttökapasiteetti

Enimmäistäyttökapasiteetti riippuu pyykin tyypistä, likaantumisasteesta sekä valitusta pesuohjelmasta.

Tuote säätää automaattisesti veden määrän pesukoneeseen laitetun pyykin painon mukaan.



Noudata ohjeita ”Ohjelma- ja kulutustaulukossa”. Jos laite on ylikuormitettu, sen pesuteho laskee. Lisäksi saattaa esiintyä ylimääräistä melua ja tärinää.

### 5.6 Pesuaineen ja huuhteluaineen käyttö



#### VAROITUS

Lue valmistajan ohjeet pakkauksessa, pesu-, huuhtelu-, valkaisu-, värinpoisto-, kalkinpoistoaineiden käytön yhteydessä ja noudata annostelutietoja. Käytä mitta-astiaa, jos sellainen on käytettävissä. Pesutuotteet, kuten jauhemaiset pesuaineet ja viskoottiset, juoksemattomat nestemäiset pesuaineet, ei voida käyttää pesuainelokerossa.

## Pesuaine, huuhteluaine ja muut puhdistusaineet

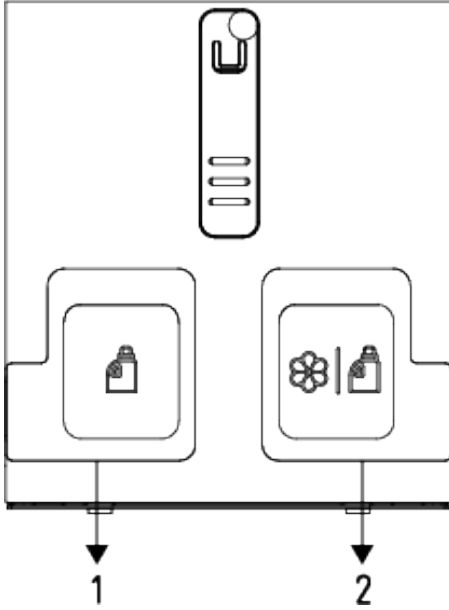

Pesuainelokerossa on kaksi osastoa:

(1) Nestemäisen pesuaineen lokero

(2) Huuhteluaineen tai nestemäisen pesuaineen lokero

- Lisää ennen ohjelman käynnistämistä nestemäistä pesuainetta, huuhteluainetta tai vaihtoehtoista nestemäistä pesuainetta.
- Älä jätä pesuainelokeroa auki pesuohjelman ollessa käynnissä. Sulje se aina.
- Jos pesupussia tai pesupalloa käytetään, aseta se koneeseen suoraan pyykin sekaan.



Tuotteessa ei ole esipesulokeroa. Voit valita esipesutoiminnon HomeWhiz-sovelluksesta. Tuote suorittaa esipesujakson nestemäisellä pesuaineella.

### Pesuainetyypin valinta

Valitse käytettävä pesuaine pesuohjelman, tekstiilien tyyppin ja värin mukaan.

- Käytä värilliselle ja valkopyykillle pesuainevalmistajan suosittelemia pesuaineita.
- Pese hienopestäviä vaatteita vain hienopesuaineella (nestemäinen pesuaine, villashampoo jne.), joka on tarkoitettu ainoastaan herkille vaatteille, ja käytä suosituslämpötiloja.
- Tummiin värillisten vaatteiden ja tikkikankaiden pesuun on suositeltavaa käyttää nestemäistä pesuainetta.
- Pese villavaatteet villalle tarkoitettulla erikoispesuaineella.
- Katso ohjelmasuosittukset eri tekstiileille ohjelmien kuvausosiosta.
- Kaikki pesuainesuosittukset koskevat ohjelmille valittavissa olevaa lämpötila-alueita.



Käytä vain pesukoneelle sopivia pesu-, huuhtelu- ja lisäaineita. Älä käytä nestemäisiä pesuaineita tai muita puhdistusaineita pyykin pehmentämiseen. Älä käytä saippuajauhetta.

## 5.6.1 Automaattinen annostelu

### Ensimmäinen asennus

Kytke kone päälle Päällä / Pois

näppäimellä. Annostelusymboli  näytetään ohjelmissa, joissa pesuaineen annostelu on sallittu. Jos nestemäisen pesuaineen tai huuhteluaineen lokero on tyhjä, annostelusymboli vilkkuu ohjelmissa, joissa pesuaineen annostelu on sallittu.

### Nestemäisen pesuaineen ja huuhteluaineen lisääminen

1. Paina merkittyä aluetta pesuainelokerossa sen avaamiseksi.

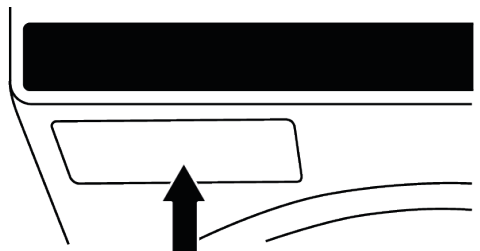



Sulje pesuainelokero ennen tuotteen käyttämistä. Paina lokero täysin sisään. Jos sitä ei paineta täysin sisään, jousi pakottaa sen auki uudelleen.

2. Nestemäisen pesuaineen (vasen) tai huuhteluaineen / vaihtoehtoisen nestemäisen pesuaineen (oikea) lisäämiseksi, avaa vastaavan säiliön kansi vetämällä sitä ylöspäin kuvassa esitetyllä tavalla.

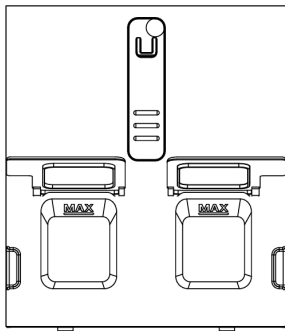

3. Älä ylitä "Max" merkintää nestemäisen pesuaineen tai huuhteluaineen lisäämisen aikana.

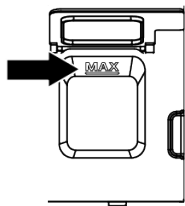

4. Sulje lokeron kansi.
5. Sulje pesuainelokero työntämällä sitä kevyesti.
6. Kun pesuainelokero on suljettu, vilkkuva annostelusymboli (📏) palaa jatkuvasti.
7. Tämä ilmaisee, että lokerot on täytetty ja pesuainelokero on paikallaan.

Suosittellemme, että pesuainelokero täytetään nestemäisellä pesuaineella, jota voidaan käyttää värilliselle ja valkopypyille.

Jos pesuainesymboli vilkkuu, vaikka pesuainelokero on täytetty, ei pesuainelokero ole paikallaan. Työnnä lokero täysin sisään.



### **VAROITUS**

Kun pesuainelokero täytetään pesuaineella ja/tai huuhteluaineella: älä vedä tai liikuta laitetta tai kallista sitä sivusuunnassa tai taaksepäin. Ennen toimintojen suorittamista pesuainelokero on aina poistettava koneesta.

Jos haluat aloittaa ohjelman, kun pesuainelokerossa ei ole pesuainetta, nestemäisen pesuaineen annostelu on peruttava ja pesu on suoritettava pulveripesuaineella.

Lisää vain nestemäistä pesuainetta nestemäisen pesuaineen lokeroon nro. 1, ja lisää vain huuhteluainetta tai vaihtoehtoista nestemäistä pesuainetta (valinnasta riippuen) huuhteluaineen / vaihtoehtoisen nestemäisen pesuaineen lokeroon nro. 2. Valitse lokerolle nro. 2 huuhteluaine tai nestemäinen pesuaine näytöllä. Jos tähän lokeroon tehdään muutoksia käytön jälkeen, tyhjennä ja puhdista lokero huolellisesti ja lisää tämän jälkeen huuhteluainetta tai vaihtoehtoista nestemäistä pesuainetta. Valitse sitten lokerolle nro. 2 huuhteluaine tai nestemäinen pesuaine näytöllä. Muun tyyppisen nestemäisen tai pulverikemikaalien täyttäminen yhdessä lokeroihin voi vaurioittaa pyykkiä tai konetta.

## 5.6.2 Pulveripesuaineen annostelun valinta, peruutus tai käyttö

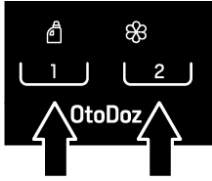

Yllä esitettyjä annoksen valintapainikkeita käytetään annosmäärän valintaan.

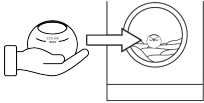

Jos haluat käyttää jauhemaista pesuainetta ohjelmassa, jossa nestemäisen pesuaineen annostelujärjestelmä on käytössä, peruuta lokeroille nro. 1 tai 2 valittu nestemäisen pesuaineen annostelutoiminto näytöltä. Lisää sitten jauhemaista pesuainetta tuotteen jauhemaisten pesuaineen säiliöön ja aseta se suoraan koneen sisään.

 Pesuainelokerossa ei ole erityistä tilaa jauhemaisteille pesuaineille. Älä koskaan aseta jauhemaista pesuainetta pesuainelokeroon. Aseta jauhemaisten pesuaineen säiliö pyykin päälle niin, että se ei kosketa pyykkiin ja vahingoita sitä.

Jos haluat käyttää muuta kuin nestemäisen pesuaineen lokerossa olevaa nestemäistä pesuainetta kerran, peruuta numerolle 1 tai 2 valittu nestemäisen pesuaineen annostelutoiminto. Lisää sitten haluttua nestemäistä pesuainetta jauhemaisten pesuaineen säiliöön ja aseta se suoraan koneen sisään.

## Nestemäisen pesuaineen tai huuhteluaineen valinta ja annostelumäärän säätäminen:



Ensimmäisen käytön yhteydessä oletusasetus on nestemäinen pesuaine lokerossa nro. 1 ja huuhteluaine lokerossa nro. 2, kuten esitetty kuvassa yllä. Ohjelmissa joissa voidaan käyttää automaattista annostelua painamalla annostelun valintapainiketta (1 ja 2), voit vaihtaa nestemäisen pesuaineen ja huuhteluaineen valintaa.

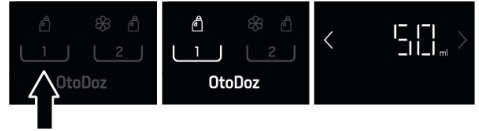

Aktivoi nestemäisen pesuaineen lokero nro. 1 painamalla annostelupainiketta nro. 1 näytöllä. Nestemäisen pesuaineen symboli nro. 1 syttyy ja annostelumäärä ml:ssä näytetään näytöllä hetken. Voit halutessasi käyttää nuolipainikkeita (< / >) käyttämäsi pesuaineen määrän tallentamiseksi, tai muuttaa tallennettua arvoa.

Deaktivoi nestemäisen pesuaineen lokero nro. 1 painamalla samaa painiketta uudelleen. Nestemäisen pesuaineen symboli sammuu.



Lokeroa nro. 2 käytetään vain huuhteluaineelle tai vaihtoehtoiselle nestemäiselle pesuaineelle valinnasta riippuen. Jos haluat käyttää vaihtoehtoista nestemäistä pesuainetta huuhteluaineen sijaan tässä lokerossa, paina annostelupainiketta nro. 2 3 sekuntia. Kun näytön laskuri "3-2-1" näytöllä on päättynyt, huuhteluainesymboli sammuu ja nestemäisen pesuaineen symboli syttyy.

Vaihdon jälkeen näytetään annostelumäärä ml:ssa näytöllä hetken. Voit halutessasi käyttää nuolipainikkeita (< / >) käyttämäsi pesuaineen määrän tallentamiseksi, tai muuttaa tallennettua arvoa. Toista tämä toiminto vaihtaaksesi takaisin huuhteluaineeseen.

Kun annostelumäärä on asetettu, poistu asetusnäytöltä painamalla mitä tahansa painiketta. Jos et paina mitään painiketta, poistuu tuote automaattisesti tältä näytöltä lyhyen ajan kuluttua. Kaikissa ohjelmissa annostelu suoritetaan käyttäen viimeisimpiä asetuksia jotka olet valinnut kunnes olet valinnut uuden asetuksen.

Huomioi pyykkimäärä, pyykin likaisuusaste ja veden kovuus riittävän pesuainemäärän käyttämiseksi pesussa. Automaattiselle annostelulle, jotta kone voisi käyttää sopivaa pesuainemäärää, on pesuainepakkausessa suositeltu määrä määritettävä käyttöön koneessa.

Veden kovuuden voit saada paikalliselta vesiviranomaisilta tai määrittää sen veden kovuustestillä. Pesuainevalmistajat suosittelevat suuremman pesuainemäärän käyttämistä, jos vesi on kovaa.

Huomioimalla veden kovuuden, voit määrittää viitearvon 15 - 200 ml 4 - 5 kg keskilikaiselle pyykille. Annostelumäärä säädetään automaattisesti tunnistetun pyykin ominaisuuksien mukaan.

#### **Pehmeälle / keskisuurelle veden kovuudelle:**

Kevyesti likaantuneet: a ml.

Keskilikaiset: **b ml**.

## 5.7 Vihjeitä tehokkaaseen pesuun

Vaatteet			
Vaaleat värit ja valkoiset	Kirjopyykki	Mustat/tumma kirjopyykki	Hienopesu/villa/silkki
(Suositeltu lämpötila-alue likaantumisasteen perusteella: 40-90 °C)	(Suositeltu lämpötila-alue likaantumisasteen perusteella: kylmä -40 °C)	(Suositeltu lämpötila-alue likaantumisasteen perusteella: kylmä -40 °C)	(Suositeltu lämpötila-alue likaantumisasteen perusteella: kylmä -30 °C)

Erittäin likaiset: c ml.

#### **Korkealle veden kovuudelle:**

Kevyesti likaantuneet: d ml.

Keskilikaiset: **e ml**.

Erittäin likaiset: f ml.

Pesuainevalmistajat tarjoavat taulukossa yllä esitetyn kaltaiset käyttöohjeet. Koneeseen määritettävän arvon on oltava keskilikaisen arvo. Määritä arvo **b** tai **e** koneeseen veden kovuuden mukaan.

Jos pestävä pyykkimäärä on muu kuin 4 - 5 kg, ei annosteluasetuksia tarvitse muuttaa.

Kone säätää annostelumäärän automaattisesti pyykkimäärän mukaan.



Jos käytettyä pesuainemallia muutetaan, suosittelemme, että annostelu säädetään uudelleen parhaan tuloksen saamiseksi.

### 5.6.3 Pesuaine ja/tai huuhteluaine loppunut

Kun pesuaine tai huuhteluaine pesuainelokerossa loppuu, vilkkuu annostelusymboli näytöllä. Kun tämä symboli vilkkuu, on pesuainetta tai huuhteluainetta kaadettava annostelusäiliöön. Tuote pystyy annostelevaan 2 - 3 kertaa uudelleen siitä lähtien, kun tämä symboli alkaa vilkkua.

### 5.6.4 Pesuaineen tai huuhteluaineen täyttäminen väärään lokeroon

Jos pesu- tai huuhteluainetta täytetään väärään lokeroon, katso "Pesuainelokeron puhdistus".

Likaantumisasaste	<b>Erittäin likaiset</b> (vaikeasti poistettavat tahrat kuten ruohotahrat, kahvi, hedelmät ja veri.)	Tahrat on ehkä esikäsiteltävä tai pyykki on esipestävä. Valkopyykille suositeltuja jauhemaisia ja nestemäisiä pesuaineita voidaan käyttää erittäin likaisille tekstiileille suositeltuina annoksina. Jauhemaisia pesuaineita suositellaan savi- ja multatahrojen ja valkaisuaineille herkkien tahrojen poistoon.	Kirjopyykille suositeltuja jauhemaisia ja nestemäisiä pesuaineita voidaan käyttää erittäin likaisille tekstiileille suositeltuina annoksina. Jauhemaisia pesuaineita suositellaan savi- ja multatahrojen ja valkaisuaineille herkkien tahrojen poistoon. Käytä pesuaineita, jotka eivät sisällä valkaisuaineita.	Nestemäisiä pesuaineita jotka sopivat kirjopyykille ja tummille vaatteille voidaan käyttää annoksina joita suositellaan erittäin likaisille vaatteille.	Valitse aroille tekstiileille tarkoitettu nestemäinen pesuaine. Villa- ja silkkiwaatteet on pestävä erityisillä villapesuaineilla.
	<b>Normaalisti likaiset</b> (esimerkiksi kaulusten ja hihansuiden hikitahrat)	Valkopyykille suositeltuja jauhemaisia ja nestemäisiä pesuaineita voidaan käyttää normaalisti likaantuneille tekstiileille suositeltuina annostuksina.	Kirjopyykille suositeltuja jauhemaisia ja nestemäisiä pesuaineita voidaan käyttää normaalisti likaantuneille tekstiileille suositeltuina annostuksina. Käytä pesuaineita, jotka eivät sisällä valkaisuaineita.	Nestemäisiä pesuaineita jotka sopivat kirjopyykille ja tummille vaatteille voidaan käyttää annoksina joita suositellaan kevyesti likaisille vaatteille.	Valitse aroille tekstiileille tarkoitettu nestemäinen pesuaine. Villa- ja silkkiwaatteet on pestävä erityisillä villapesuaineilla.
	<b>Kevyesti likaantuneet</b> (Ei näkyviä tahroja.)	Valkopyykille suositeltuja jauhemaisia ja nestemäisiä pesuaineita voidaan käyttää kevyesti likaantuneille tekstiileille suositeltuina annoksina.	Kirjopyykille suositeltuja jauhemaisia ja nestemäisiä pesuaineita voidaan käyttää kevyesti likaantuneille tekstiileille suositeltuina annoksina. Käytä pesuaineita, jotka eivät sisällä valkaisuaineita.	Kirjopyykille ja tummille tekstiileille suositeltuja nestemäisiä pesuaineita voidaan käyttää hieman likaisille tekstiileille suositeltuina annostuksina.	Valitse aroille tekstiileille tarkoitettu nestemäinen pesuaine. Villa- ja silkkiwaatteet on pestävä erityisillä villapesuaineilla.

## 5.8 Näytetty pesuohjelman kesto

Näet pesuohjelmien keston koneen näytöstä ohjelmaa valitessasi. Kestoa säädetään automaattisesti ohjelman ollessa käynnissä pyykin täyttömäärästä, vaahtoamisesta, kuorman tasapainosta, syöttöjännitteen vaihteluista, vedenpaineesta ja ohjelman asetuksista riippuen.

ERITYISTAPAUS: Näyttö näyttää Puuvilla- ja Puuvilla Eko -ohjelmia valittaessa keston puolitäytöllä, sillä tämä on näiden ohjelmien yleisin käyttötapa. Kone tunnistaa todellisen täyttömäärän 20–25 minuutin kuluessa ohjelman käynnistymisestä. Jos täyttömäärä on suurempi kuin puolitäyttö, pesuohjelman kesto pidennetään automaattisesti. Myös näytetty kesto muuttuu.

## 6 Koneen käyttäminen



Lue "Turvallisuusohjeet" osa ensin!

## 6.1 Ohjauspaneeli ja näytön symbolit

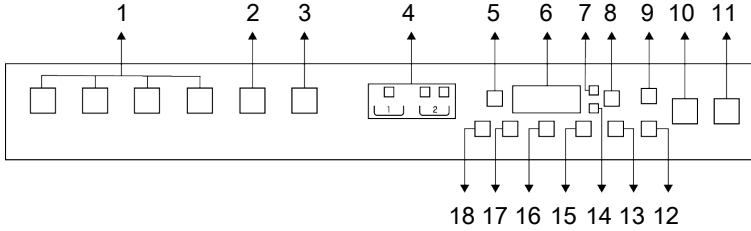

- |                               |   |
|-------------------------------|---|
| 1 Pääohjelmat                 | 2 Ladatut ohjelmat  |
| 3 OptiMix-toiminto            | 4 Pesuaineen ja huuhteluaineen annostelun valintapainikkeet |
| 5 Valintapainike 1            | 6 Tietonäyttö   |
| 7 Lämpötilan ilmaisin         | 8 Valintapainike 2  |
| 9 Tukipalvelun painike        | 10 Käynnistys/Tauko-painike                                 |
| 11 Virtapainike               | 12 Kauko-ohjauspainike                                      |
| 13 Lapsilukon painike         | 14 Annosteluyksikön ilmaisin                                |
| 15 Päätymisajan asetuspainike | 16 Linkousnopeuden säätöpainike                             |
| 17 Lämpötilan säätöpainike    | 18 Langattoman yhteyden ilmaisin                            |



Tässä osassa esitetyt pesukoneen toimintoja kuvaavat kuvat ovat viitteellisiä, eivätkä ne ehkä tarkkaan vastaa pesukoneesi ominaisuuksia.

## 6.2 Ohjelma- ja kulutustaulukko

Ohjelma	Lämpötila °C	Enimmäistäyttömäärä (kg)	Vedenkulutus (l)	Energiankulutus (kWh)	Maks. nopeus	Lisätoiminnot*****										Lämpötila °C		
						Pikapesu	Prodose	Rypistymisenesto+	Höyry	Ylimääräinen vesi	Esipesu	Rypistymisenesto	Liotus	Yötilla	AI-Sense		Lemmikkien karvojen poisto	Lisähuuhtelu
Eco 40-60	40***	10	67	0,701	1400	•												40-60
	40***	5	46	0,490	1400	•												40-60
	40***	2,5	35	0,281	1400	•												40-60
Gentle	40	4	65	0,85	800	•								•				kylmä - 40
Express	30	10	75	0,25	1400	•								•				kylmä - 90
Intense	40	10	95	1,20	1400	•								•				kylmä - 90

Add Prg. *****												
Peite / Untuvatekstiilit	60	-	10 0	1,60	800	.	.	.	.	.	.	kylmä - 60
Verhot	40	2	98	0,90	800	.	.	.	*	.	.	* kylmä - 40
Hygienia+	90	9	12 5	3,00	1400	.	*	.	.	.	.	* 20-90
Tummat Tekstiilit / Farkut	40	5	86	1,05	1200	.	.	.	.	.	.	* kylmä - 40
Sekapesu	40	4	83	1,10	800	.	.	.	*	.	.	kylmä - 40
Paidat	60	4	70	1,40	800	.	.	.	*	*	.	* kylmä - 60
Urheiluvaatteet	40	5	60	0,65	1200	.	.	.	.	.	.	kylmä - 40
Villa / Käsinpesu	40	2	60	0,60	1200	.	.	.	.	.	.	* kylmä - 40
Alusvaatteet	30	1	78	0,30	600	.	.	.	.	.	.	* kylmä - 30
Höyryraikastus		1	1,5	0,11	-	.	.	.	*	.	.	-
Puuvilla	90	10	98	2,75	1400	.	.	.	.	.	.	* kylmä - 90
	60	10	98	2,00	1400	.	.	.	.	.	.	* kylmä - 90
	40	10	95	1,20	1400	.	.	.	.	.	.	* kylmä - 90
Keinokuitu	60	4	76	1,60	1200	.	.	.	.	.	.	* kylmä - 60
	40	4	74	1,10	1200	.	.	.	.	.	.	* kylmä - 60
Pyyhkeet	60	4	11 5	1,60	800	.	.	.	.	.	.	* kylmä - 60
Rummun puhdistus	90	-	80	2,60	600	.	.	.	*	.	.	90

• : Valittavissa.

\* : Valitaan automaattisesti, ei voida perua.

\*\*\* : Eco 40-60 ohjelma on testiohjelma 40 ° C lämpötilavalinnalla, EU säädöksen EU / 2019/2014 ja EN 60456 mukaan: 2016 / A11: 2020 standardi.

\*\*\*\*\* : Näitä ohjelmia voidaan käyttää HomeWhiz-sovelluksella. Yhteys voi lisätä energiankulutusta.

\*\*\*\*\* : Näitä lisätoimintoja voidaan käyttää Ohjelmien mukautus -ominaisuuden kautta.

- : Katso ohjelmakuvaus suurimmalle mahdolliselle pyykkikäyttölle.



Lue käyttöohjeen asennusluku ennen ensimmäistä käyttöä. Valittavissa olevat lisätoiminnot riippuvat pesukoneen mallista. Veden ja energiankulutus voivat vaihdella vedenpaineen, veden kovuuden ja lämpötilan, ympäristön lämpötilan, pyykin tyypin ja määrän, lisätoimintojen valinnan, linkousnopeuden ja jännitteen muutosten mukaan. Valmistaja saattaa muuttaa lisätoimintojen valittavuutta. Valmistaja voi lisätä uusia toimintoja tai poistaa aiemmin valittavissa olleita toimintoja. Koneen linkousnopeus voi vaihdella ohjelmien mukaan. Tämä nopeus ei kuitenkaan voi ylittää koneen maksimilinkousnopeutta. Melu- ja kosteustasot vaihtelevat linkousnopeuden mukaan. Kun korkeampi nopeus valitaan linkousvaiheessa, on pyykki kuivempi ohjelman päättyessä, mutta melutaso on korkeampi.





Voit nähdä valitsemasi pesuohjelman keston koneessa olevasta näyttöruudusta valitessasi ohjelmaa. Pyykin määrästä riippuen näytössä näkyvän keston ja pesuohjelman todellisen keston välillä saattaa olla 1–1,5 tunnin ero. Kesto päivitetään automaattisesti, kun pesu käynnistyy. Valitse aina mahdollisimman alhainen lämpötila. Tehokkaimmat ohjelma energiankulutuksen osalta ovat ne, jotka toimivat alemmilla lämpötiloilla ja pidemmän aikaa. Ohjelmataulukossa esitetyt linkousnopeustiedot vastaavat ohjauspaneelissa näytettyä linkousnopeusvaihtoehtoa.

Kulutuservat (Fl)								
	Lämpötilan valinta °C	Linkousnopeus (jakso/min)	Täyttömäärä (kg)	Ohjelma kesto (h:min)	Energiankulutus (kWh/jakso)	Vedenkulutus (litraa/jakso)	Pyykin lämpötila (°C)	Jäännöskosteusprosentti (%)
Eco 40-60	40	1351	10	03:58	0,701	67	36	52
	40	1351	5	02:59	0,490	46	30	52
	40	1351	2,5	02:59	0,281	35	24	56
Puuvilla	20	1400	10	03:40	0,750	95	20	53,9
	60	1400	10	03:40	2,000	98	60	53,9
Keinokuitu	40	1200	4	02:20	1,100	74	40	40
Express	30	1400	10	00:28	0,250	75	23	62

Muille kuin Eco 40-60 ohjelmalle esitetyt kulutuservat ovat vain viitteellisiä.

### 6.3 Ohjelman valitseminen

1. Valitse pesuohjelma pyykin tyypin, määrän ja likaantumistasen mukaan alla olevan "Ohjelma- ja kulutustaulukon" mukaisesti.



Ohjelmien maksimilinkousnopeutta on rajoitettu siten, että valittavissa olevat nopeudet soveltuvat pestävälle tekstiilityypille. Huomioi ohjelmaa valitessasi tekstiilien tyyppi, väri, likaantumistasen ja lämpötilan kesto.

2. Valitse haluttu ohjelma näytöllä.

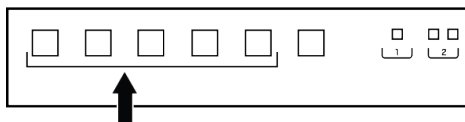

### 6.4 Lisäominaisuudet

#### • AI-Sense

Käytä tätä ohjelmaa usein pestävien puuvillaisten, synteettisten tai sekoitetekstiilien (puuvilla+synteettinen) pesemiseen. Kone tunnistaa koneessa olevan pyykin tyypin, määrän ja likaisuustason ja säätää automaattisesti vedenkulutusta, ohjelman kestoja ja pesuainemäärää, kun automaattinen annostelutoiminto on käytössä. Suurin

sallittu pesulämpötila käyttäen Optimix-toimintoa on likaantumisasasteesta ja pyykin tyyppistä riippuen 90 °C.

Pikaohjelmassa pesutulos ei ehkä ole halutulla tasolla jos valkopyykin on erittäin likaista ja tahrat ovat pinttuneita (kaulus, likaiset sukat, hikitahrat jne.). Tässä tapauksessa on suositeltavaa valita intensiivinen ohjelma ja asettaa lämpötilaksi 60 °C.



Älä pese tällä Pika- tai Intensiivisellä ohjelmalla villaa sisältäviä tai arkoja tekstiilejä. Pika- ja Intensiivisissä ohjelmissa lämpötila-arvo ja mallista riippuen, linkousnopeus voidaan päivittää automaattisesti pesujakson aikana pyykin suojaamiseksi tunnistetun pyykkityypin mukaan. Ohjelman kesto voi muuttua tällä toiminnolla. Tämä toiminto voidaan valita vain Hellävarainen, Pika ja Intensiivinen pesuohjelmille.

Voit käyttää tätä toiminto arkojen tekstiilien, kuten puuvillan ja keinokuidun sekoitteesta valmistettujen neuleiden ja trikoiden pesuun. Se pesee hellävaraisemmalla pesuliikkeellä. Pese vaatteet joiden värin haluat säilyttää joko 20 asteessa tai valitsemalla kylmäpesuohjelman.

Optimix-toiminto tunnistaa useimmat vaatteet oikein ja pesee ne turvallisesti.

#### • **Automaattinen lisähuuhtelutoiminto**

Kone tarkastaa veden sameuden joissakin huuhteluvaiheissa ja lisää 2 lisähuuhteluvaihetta tarvittaessa, vaatteiden puhdistamiseksi pesuaineesta.

#### • **WaterCare**

Kun tämä toiminto on aktivoitu, vesi lähetetään pyykkiin suihkuna erityisen läpän kautta. Jakson kesto lyhenee ja vaatteiden hellävaraisempi ja tehokkaampi pesu suoritetaan. Herkille vaatteille tarkoitettu erikoishuuhteluliike (esim. villa) toimii tämän teknologian kanssa pyykin

pesemiseksi hellävaraisemmin. Toiminnossa käytetään erityistä sekoitusliikettä erittäin likaisille puuvillavaatteille, jotka pestään tehokkaammin.

Tämän toiminnon käyttöaika on tarkoitettu pesutuloksen optimointiin pesuohjelmien ominaisuuksien mukaan. Tavallisesti järjestelmä aktivoituu 25 - 60 minuutin välillä pesujaksossa, riippuen pyykkimäärästä ja lämpötilavalinnasta. Muutamissa ohjelmissa AquaTech-suihkutusjärjestelmä kytkeytyy päälle jo pesujakson alussa. Suihkutusjärjestelmä käynnistyy 3 - 10 minuutin kuluessa näissä ohjelmissa.

## 6.5 Pääohjelmat

### • **Eco 40-60**

Eco 40-60 ohjelma voi pestä normaaliikaisen puuvillapyykin, joka voidaan pestä 40 °C tai 60 °C asteessa. Tämä ohjelma on vakiotestiohjelma EU-lainsäädännön mukaan koskien ympäristöystävällistä pesua ja energiamerkintää.

Ohjelma on tehokkaampi virran- ja energiankulutuksen osalta, vaikka pyykkiä pestään kauemmin kuin muissa ohjelmissa. Veden todellinen lämpötila voi erota ilmoitetusta pesulämpötilasta. Kun kone täytetään pienemmällä pyykkimäärällä, (esim. ½ kapasiteetista tai alle), voivat ohjelmavaiheiden kesto lyhentyä automaattisesti. Tällä tavalla energian- ja vedenkulutus on paljon pienempi.

### • **Gentle**

Voit käyttää tätä ohjelmaa villavaatteiden ja arkojen tekstiilien pesuun. Valitse sopiva lämpötila vaatteissa olevien pesumerkintöjen mukaan. Pyykki pestään erittäin hellävaraisella pesutoiminnolla niin, ettei vaatteet vahingoittuisi.

### • **Express**

Käytä tätä ohjelmaa kevyesti likaantuneiden tai tahrattomien puuvilla-/keinokuituvaatteiden nopeaan pesuun,

paitsi pyyhkeet tai raskaat puuvillavaatteet. Kun koneeseen on asetettu alle 2 kg pyykkiä, lyhenee ohjelman kesto 14 minuuttiin.

#### • Intense

Vaattepyykille (lakanat, vuodevaatteet, pyyhkeet, alusvaatteet, paidat, puserot, keinokuitujen/puuvillan sekoitusta sisältävät tekstiilit jne.).

## 6.6 Ladatut ohjelmat

#### • Add Prg.

Tämä on erityisohjelma, jonka avulla voit milloin tahansa ladata ja käyttää erilaisia lisäohjelmia. Näkyvissä on aluksi HomeWhiz-sovelluksen oletusohjelma. Voit vaihtaa käytettävää ohjelmaa valitsemalla haluamasi ohjelman HomeWhiz-sovelluksen ennalta määrittelystä ohjelmaluettelosta.



Sinun on valittava Ladattu ohjelma, jos haluat käyttää HomeWhiz-toimintoa ja kauko-ohjausta. Katso tarkemmat tiedot kohdasta HomeWhiz-toiminto ja kauko-ohjaus.

#### • Puuvilla

Kestävälle puuvillapyykille (lakanat, vuodevaatteet, pyyhkeet, kylpytakit, alusvaatteet jne.).

Pikapesutoimintopainiketta painettaessa, ohjelman kesto lyhenee huomattavasti ja tehokas pesuteho varmistetaan intensiivisillä pesuliikkeillä. Jos pikapesutoimintoa ei valita, ylivoimainen pesu- ja huuhtelu suorituskyky varmistetaan hyvin likaiselle pyykille.

#### • Keinokuitu

Vaattepyykille (kuten paidat, puserot, keinokuitujen/puuvillan sekoitusta sisältävät tekstiilit jne.).

Pikapesutoimintopainiketta painettaessa, ohjelman kesto lyhenee huomattavasti ja tehokas pesuteho varmistetaan kevyesti likaantuneelle pyykille. Jos

pikapesutoimintoa ei valita, ylivoimainen pesu- ja huuhtelu suorituskyky varmistetaan hyvin likaiselle pyykille.

#### • Villa / Käsinpesu

Voit käyttää tätä ohjelmaa villavaatteiden ja arkojen tekstiilien pesuun. Valitse sopiva lämpötila vaatteissa olevien pesumerkintöjen mukaan. Pyykki pestään erittäin hellävaraisella pesutoiminnolla niin, ettei vaatteet vahingoittuisi.

#### • Hygienia+

Ohjelman alussa oleva höyryvaihe pehmentää lian, jolloin se irtoaa helpommin ja tehokkaammin.

Tämä on pitkäkestoinen ohjelma jolla voit pestä hygieenistä pesua vaativat vaatteet (vauvanvaatteet, lakanat, vuodevaatteet, alusvaatteet ja muut puuvillatuotteet), jotka vaativat allergianestoa korkeissa lämpötiloissa intensiivisesti ja pitkäkestoisesti. Korkea hygieniataso saavutetaan ennen ohjelmaa tehtävän höyryvaiheen, pidemmän lämmitysajan ja ylimääräisen huuhteluvaiheen avulla.

#### • Peite / Untuvatekstiilit

Käytä tätä ohjelmaa konepesun kestävien kuitupeittojen pesemiseen. Tarkista, että olet laittanut peiton oikein pesukoneeseen välttääksesi koneen ja peiton vahingoittumisen. Poista pussilakana ennen peiton asettamista koneeseen. Taita peitto kahtia ja aseta se koneeseen. Aseta peitto koneeseen siten, ettei se joudu kosketuksiin luukun tiivisteiden tai lasin kanssa.

Tätä ohjelmaa voidaan käyttää myös höyheniä ja untuvia sisältävien konepesun kestävien vaatteiden (esim. takit, liivit ja pusakat) pesemiseen.



Pese kerrallaan enintään yksi parisängyn peitto (200 x 200 cm). Älä pese koneessa puuvillaa sisältäviä peittoja, tyynyjä jne.



Älä käytä pesukonetta mattojen, peitteiden jne. pesemiseen. Tämä voi johtaa koneen pysyvään vaurioon.

#### • Linkous + Pumppaus

Käytä tätä ohjelmaa veden poistamiseen pyykistä/koneesta.

#### • Huuhtelu

Käytä ohjelmaa, kun haluat suorittaa erikseen huuhtelun tai tärkkäyksen.

#### • Höyryraikastus

Käytä tätä ohjelmaa vähentääksesi ryppyisyyttä sekä silitysaikaa pienelle määrälle tahratonta puuvilla-, keinokuitu- tai sekalaista pyykkiä.



Tämä ohjelma ei ole pesuohjelma. Älä lisää kemikaaleja, kuten pesu-, valkaisu-, tahrannoistainia jne. pesuainelokeroon tämän ohjelman aikana.

#### • Verhot

Tyllien ja verhojen pesuun. Koska harsojen/tyllien verkkomainen rakenne aiheuttaa runsasta vaahtoamista, pese ne lisäämällä vain vähän pesuainetta pääpesuainelokeroon. Innovatiivisen linkousprofiilin ansiosta tyllit ja verhot rypistyvät tavanomaista vähemmän. Älä täytä määritettyä määrää enemmän verhoja, jotta niiden vaurioituminen estetään.



Suosittelemme, että tätä ohjelmaa käytettäessä käytetään erityisesti verhoille tarkoitettua pesuainetta.

#### • Paidat

Tämä ohjelma on tarkoitettu puuvillasta, keinokuidusta ja keinokuitusekoitteista valmistettujen paitojen pesemiseen. Vähentää ryppyjen muodostumista. Rypistymisenestotoimintoa tehostaa pesurumpuun ohjelman lopussa vapautuva höyry. Erityinen linkousprofiili ja ohjelman lopussa vapautuva höyry varmistavat, että

paidoissa on hyvin vähän ryppyjä. Pikapesuotoiminnon ollessa valittuna, kone suorittaa esikäsitteilyohjelman.

- Esikäsittele vaatteet kemiallisella pesuaineella suoraan tai lisää pesuainetta pääpesuainelokeroon yhdessä pesuaineen kanssa. Näin saavutat saman lopputuloksen kuin tavanomaisen pesuohjelman kanssa huomattavasti lyhyemmässä ajassa. Samalla pidennät paitojesi käyttöikää. Älä käytä esipesun pesuainetta, jos koneen viivetoimintoa halutaan käyttää. Pesuaine esipesussa voi valua pyykkiin ja aiheuttaa tahroja.

\*\* Suosittelemme, että ohjelmassa käytetään enintään 6 paitaa, parhaan rypistymistason saamiseksi. Jos useampaa kuin 6 paitaa käytetään, voi paitojen rypistymistaso ja kosteus muuttua.

#### • Tummat Tekstiilit / Farkut

Käytä tätä ohjelmaa pestäksesi tummat vaatteet sekä farkut hellävaraisesti. Pese tehokkaasti erityisillä rummun liikkeillä myös matalassa lämpötilassa. Tummalle pyykille suositellaan pesuaineeksi nestemäistä pesuainetta tai villapesuainetta. Älä käytä arville vaatteille, jotka sisältävät villaa tms.

#### • Rummun puhdistus

Puhdista rumpu säännöllisesti (1 tai 2 kuukauden välein), hygieniatason ylläpitämiseksi. Käytä ohjelmaa koneen ollessa täysin tyhjä. Paras lopputulos saavutetaan, kun koneeseen lisätään kalkinpoistainetta (rummun puhdistusmateriaalit), kun valittuna on jauhemainen pesuaine. Jätä täyttöluukku puoliiksi auki ohjelman päätyttyä, koneen sisäpuolen kuivaamiseksi.



Tämä ohjelma ei ole pesuohjelma. Se on huolto-ohjelma. Älä suorita tätä ohjelmaa, jos koneessa on pyykkiä. Kun konetta yritetään käyttää, kone tunnistaa automaattisesti, onko koneessa pyykkiä ja lopettaa ohjelman tai jatkaa sitä konemallin mukaan. Tehokasta pesua ei saavuteta, jos ohjelmaa jatketaan.

#### • Sekapesu

Käytä sekalaisten puuvilla- ja keinokuituvaatteiden pesemiseen lajittelematta niitä.

#### • Alusvaatteet

Käytä tätä ohjelmaa käsin pestävien arkojen tekstiilien ja arkojen naisten alusvaatteiden pesuun. Pese kerrallaan pieni määrä vaatteita ja käytä pesupussia. Kiinnitä soljet ja napit ja sulje vetoketjut.

#### • Urheiluvaatteet

Voit käyttää tätä ohjelmaa puuvillaa/ keinokuituja vettähyhkiviä pinnoitteita, kuten gore-tex, sisältävien urheilu- ja ulkoiluvaatteiden pesemiseen. Se varmistaa, että vaatteet pestään hellävaraisesti, erityisen pyörimisliikkeen ansiosta.

#### • Pyyhkeet

Käytä tätä ohjelmaa kestäväen puuvillapyykin, kuten pyyhkeiden, pesemiseen. Aseta pyyhkeet koneeseen siten, etteivät ne joudu kosketuksiin luukun tiivisteen tai lasin kanssa.

### 6.7 Lämpötilan valitseminen

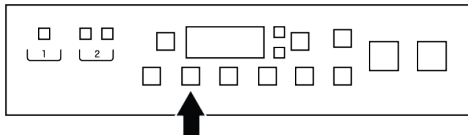

Kun valitset ohjelman ja painat lämpötilan asetusnäyttöä, näkyy näytöllä tälle ohjelmalle suositeltu lämpötila. Suositeltu lämpötila ei ehkä ole maksimilämpötila, joka voidaan valita nykyistä ohjelmaa varten. Paina lämpötilan säätö painiketta vaihtaaksesi lämpötilan. Valitse sitten

sallittu lämpötila-arvo "</>" symboleilla. Jos lämpötilaa ei saada lisätä tai vähentää, on kyseinen nuolipainike osittain päällä.



Lämpötilan säätäminen ei ole mahdollista, jos ohjelman lämpötilan muuttaminen ei ole sallittua.

Voit muuttaa lämpötilaa myös pesujakson käynnistyttyä sallituissa pesujaksoissa yllä kuvatulla tavalla. Jos lämpötilan muuttaminen ei ole sallittua ja painat lämpötilan asetuspainiketta, valittu lämpötila näytetään näytöllä mutta symboleja "< / >" ei näytetä ja lämpötilaa ei voida valita.



Ohjelmissa joissa OptiMix on käytössä, voidaan lämpötila päivittää automaattisesti pesujakson aikana pyykin suojaamiseksi sen tunnistamisen jälkeen.

### 6.8 Linkousnopeuden valitseminen

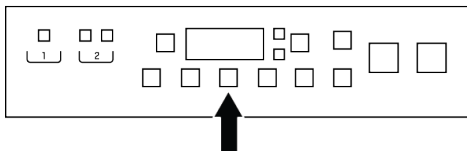

Kun valitset ohjelman ja linkousnopeuden asetusnäytön, näkyy näytöllä tälle ohjelmalle suositeltu linkousnopeus. Suositeltu linkousnopeus ei ehkä ole maksimilinkousnopeus joka voidaan valita nykyistä ohjelmaa varten. Muuta linkousnopeutta painamalla linkousnopeuden säätöpainiketta. Valitse sitten sallittu linkousnopeus "</>" symboleilla. Jos linkousnopeutta ei saada lisätä tai vähentää, on kyseinen nuolipainike osittain päällä.



Ohjelmissa joissa OptiMix on käytössä, voidaan linkousnopeus päivittää automaattisesti pesujakson aikana pyykin suojaamiseksi sen tunnistamisen jälkeen, tuotemallista riippuen.

Näytöllä näkyy nyt "huuhtelun pito L1" ja "Ei linkousta--" laitemallista riippuen.

Jollet halua ottaa pyykkiä pois koneesta heti ohjelman päätyttyä, voit käyttää Huuhtelun Pito -toimintoa estääksesi pyykin rypistymisen, kun koneessa ei ole vettä. Toiminto jättää pyykin viimeiseen huuhteluveteen.

Jos haluat lingota pyykin Huuhtelun pito -toiminnon käyttämisen jälkeen:

1. Säädä linkousnopeutta.
2. Paina Käynnistys/tauko-painiketta. Pesuohjelma jatkuu. Vesi tyhjenetään koneesta ja pyykki lingotaan.

Jos haluat tyhjentää veden ohjelman lopussa ilman linkousta, käytä Ei linkousta -toimintoa.



Kun linkousnopeuden säätö ei ole sallittua, ohjelmaan ei voi tehdä muutoksia.

Voit muuttaa linkousnopeutta myös pesujakson käynnistyttyä sallituissa pesujaksoissa yllä kuvatulla tavalla. Jos linkousnopeuden muuttaminen ei ole sallittua ja painat linkousnopeuden asetuspainiketta, valittu linkousnopeus näkyy näytöllä mutta symboleja "< / >" ei näytetä ja linkousnopeutta ei voida valita.

### Rinse Hold (Huuhtelun pito)

Jos vaatteita ei poisteta koneesta välittömästi ohjelman päättymisen jälkeen, voit käyttää huuhtelun pitotoimintoa pyykin säilyttämiseksi lopullisessa huuhteluvedessä niiden rypistymisen estämiseksi, kun koneessa ei ole vettä.

Säädä tämän toiminnon jälkeen haluttu linkousnopeus vedessä olevalle pyykille ja paina Käynnistys/tauko-painiketta. Pesuohjelma jatkuu. Vesi tyhjenetään, pyykki lingotaan ja ohjelma päättyy.

Jos Käynnistys-/tauko -painiketta painetaan ennen kuin linkousnopeus on asetettu, vesi tyhjenetään ja ohjelma päättyy ilman linkousta.

## 6.9 Lisätoimintojen valitseminen

Valitse ennen ohjelman käynnistämistä halutut lisätoiminnot tuotteen näytöltä tai HomeWhiz-sovelluksesta.

Kun ohjelma on valittu, ohjelman kanssa valittuja lisätoimintoja vastaavat symbolit syttyvät. Jos lisätoimintoa ei valita, syttyy näiden toimintojen valo 50 % teholla mikä tarkoittaa, että ne voidaan valita.

Toimintojen, joita ei voida valita, valot ovat himmennetty.



Jos lisätoiminto, jota ei voida valita nykyisessä ohjelmassa valitaan, lähettää pesukone merkkiään. Joitakin toimintoja ei ole mahdollista valita samanaikaisesti. Jos jokin ennen koneen käynnistämistä valittu lisätoiminto on ristiriidassa sitä ennen valitun lisätoiminnon kanssa, ensimmäisenä valittu toiminto peruutetaan ja toinen valittu lisätoiminto säilyy aktiivisena. Et voi valita lisätoimintoa, joka ei ole yhteensopiva ohjelman kanssa (katso Ohjelma- ja kulutustaulukko). Joillain ohjelmilla on lisätoimintoja, joita on käytettävä samanaikaisesti. Näitä toimintoja ei voida peruuttaa.

### 6.9.1 Lisätoiminnot

#### • Esipesu

Esipesu kannattaa vain erittäin likaiselle pyykille. Esipesun käyttämättä jättäminen säästää energiaa, vettä, pesuainetta sekä aikaa.

#### • Ylimääräinen vesi

Tämä toiminto pesee ja huuhtelee pyykin runsaalla vedellä. Sitä voidaan käyttää kaikkien kohdassa Ohjelma- ja

kulutustaulukko mainittujen ohjelmien kanssa. Käytä toimintoa aroille vaatteille, jotka rypistyvät helposti.



Kun tämä toiminto on valittu, täytä kone puolella ohjelmataulukossa määritetystä maksimitäyttömäärästä.

#### • Lisähuuhtelu

Tämä toiminto lisää ylimääräisen huuhtelukerran pääpesun jälkeisen huuhtelun lisäksi. Se auttaa vähentämään herkkäihoisten (esim. vauvat ja allergisesta ihosta kärsivät) altistumista pesuainejäämille.

#### • Rypistymisenesto

Tämä toiminto estää ryppyjen muodostumista pesun aikana. Rummun kiertoilikkeitä on vähennetty ja linkousnopeutta rajoitettu rypistymisen estämiseksi. Pesu suoritetaan lisäksi suuremmalla vesimäärällä.

#### • Rypistymisenesto+

Kun tämä toiminto on valittuna, rumpu jatkaa pyörimistä enintään 8 tunnin ajan, jotta pyykki ei rypistyisi ohjelman päätyttyä. Voit peruuttaa ohjelman ja ottaa pyykkit pois koneesta milloin tahansa tämän 8 tunnin aikana. Voit peruuttaa toiminnon lisätoiminnon valintapainikkeella tai koneen Päälle/pois-painikkeella. Ohjelman seuranaan valo pysyy päällä, kunnes toiminto peruutetaan tai se päättyy. Jos toimintoa ei peruuteta, se pysyy valittuna myös seuraavien pesukertojen yhteydessä.

#### • Pikapesu

Kun olet valinnut haluamasi ohjelman, voit lyhentää sen kestoa painamalla Pikapesu-painiketta. Joidenkin ohjelmien kohdalla kesto voi lyhentyä jopa yli 50 %. Tästä huolimatta pesutulos on hyvä muutetun algoritmin ansiosta.

Vaikka se on eri jokaiselle ohjelmalle, putoaa Ohjelman kesto tietylle tasolle, kun Pikapesupainiketta painetaan kerran. Jos painiketta painetaan uudelleen, putoaa se minimikeston tasolle.

Älä käytä Pikapesun säätöpainiketta erittäin likaisen pyykin pesemiseen, parhaan pesutuloksen varmistamiseksi. Käytä Pikapesupainiketta vain lievästi tai kevyesti likaantuneelle pyykille ja ohjelman keston lyhentämiseen.

#### • Yötila

Käytä tätä toimintoa, kun haluat pestä puuvillapyykkiä alhaisemmalla energiankulutuksella ja äänettömästi. Linkousvaiheet peruutetaan melun välttämiseksi, ja ohjelma päättyy Huuhtelun pito -vaiheeseen. Ohjelman päätyttyä, käynnistä linkous lingotaksesi pyykkit.

#### • Liotus

Liotus vedessä lisätoiminto poistaa kankaan läpäisseet tahrat pitämällä pyykkiä pesuainevedessä ennen pesutoiminnon käynnistämistä.

#### • Lemmikien karvojen poisto

Tämä toiminto poistaa vaatteisiin tarttuneet lemmikkieläinten karvat tehokkaasti.

Kun tämä toiminto on valittuna, ohjelmaan lisätään esipesu ja lisähuuhtelu. Näin pesu suoritetaan suuremmalla vesimäärällä ja lemmikkieläinten karvat poistetaan tehokkaammin.



Kun tämä toiminto on valittu, esipesu suoritetaan nestemäisellä pesuaineella.

#### • Höyry

Tämä toiminto vähentää ryppyjen muodostumista puuvilla, keinokuitu- ja sekalaiseen pyykkiin, lyhentää siilitsaikoja ja poistaa tahrat pehmentämällä ne.

\* Tilanteissa, joissa höyrytoimintoa käytetään ohjelman lopussa, pyykki voi olla kuumempi ohjelman päätyttyä. Tämä on normaali ohjelman toiminta.



Kun höyrytoiminto on käytössä, käytä nestemäistä pesuainetta vain, jos laitteessa on nestemäisen pesuaineen astia tai annostelutoiminto. Vaatteet voivat tahriintua.

#### • **Prodose**

Voit käyttää näitä lisätoimintopainikkeita pesu- ja huuhteluainemäärän muuttamiseksi. Lisätietoja on luvussa "Pulveripesuaineen annostelun valinta, peruutus tai käyttö"

#### • **Kauko-ohjaus**

Tämän toiminnon avulla voit muodostaa yhteyden koneen ja älylaitteesi välille. Katso tarkemmat tiedot kohdasta HomeWhiz-toiminto ja kauko-ohjaus.

#### • **Mukautettu ohjelma**

Tätä lisätoimintoa voidaan käyttää vain puuvilla- ja keinokuituohjelmille, ja sen käyttö vaatii HomeWhiz-sovelluksen. Jos tämä toiminto on aktivoitu HomeWhiz "Mukautettu" valikossa, voidaan ohjelmaan lisätä enintään viisi huuhtelujaksoa. Voit valita ja käyttää myös joitakin sellaisia lisätoimintoja, jotka eivät ole normaalisti käytettävissä pesukoneessasi. Voit pidentää tai lyhentää puuvilla- ja keinokuituohjelmien kestoa turvallisella alueella.



Pesutulos ja pesukoneen energiankulutus poikkeavat ilmoitetuista tiedoista, kun mukautetun ohjelman lisätoiminto on käytössä.

## 6.9.2 Toiminnot/ohjelmat jotka voidaan valita painamalla painiketta 3 sekunnin ajan

#### • **Lapsilukko**

Käytä lapsilukkotoimintoa estääksesi lapsia käsittelemästä konetta. Näin voit välttää käynnissä olevan ohjelman muutokset.



Voit kytkeä koneen päälle ja pois päältä Päälle/Pois-painikkeella, kun lapsilukko on aktiivinen. Kun kytket koneen uudelleen päälle, ohjelma jatkaa kohdasta, johon se viimeksi jäi.

Jos painat painikkeita lapsilukon ollessa päällä, äänimerkki kuuluu, lapsilukon symboli vilkkuu ja "CL" näytetään tietonäytöllä. Jos painat painikkeita toistuvasti, tuote vaihtuu hiljaiseen tilaan hetkeksi.

#### **Lapsilukon aktivoiminen:**

Pidä lapsilukkopainiketta painettuna 3 sekuntia. Kun näytön laskuri "3-2-1-On" on päättynyt, lapsilukkosymboli vaihtuu puolikirkkaasta kirkkaaseen valoon mikä merkitsee, että se on käytössä. Kun tämä ilmoitus näytetään vapauta lapsilukkopainike.

#### **Lapsilukon käytöstä poistaminen:**

Pidä lapsilukkopainiketta painettuna 3 sekuntia. Kun näytön laskuri "3-2-1-OFF" on päättynyt, lapsilukkosymboli vaihtuu kirkkaasta puolikirkkaaseen valoon mikä merkitsee, että se on käytössä.

#### • **Wireless Connection** (Langaton yhteys)

Voit yhdistää koneen ja älylaitteen langattoman yhteyden avulla. Voit käyttää pariksi liitettyä älylaitetta koneen tietojen näyttämiseen ja koneen toimintojen hallintaan.

#### **Langattoman yhteyden ottaminen käyttöön:**

Pidä kauko-ohjaimen painike painettuna 3 sekunnin ajan. Kun laskenta "3- 2-1" näytöllä päättyy, "Päälle" symboli tulee esiin. Kun tämä ilmoitus näytetään vapauta kaukosäätimessä painike. Langattoman yhteyden kuvake vilkkuu, kun tuote yhdistetään Internetiin. Kuvake alkaa palaa jatkuvasti, kun yhteys on muodostettu.



## Langattoman yhteyden poistaminen käytöstä:

Pida kauko-ohjaimen painike painettuna 3 sekunnin ajan. Laskuri "3-2-1" ilmestyy näyttöön ja "Pois" - Symboli näytetään.



Langattoman yhteyden käyttämiseksi, koneen asetus suoritettava HomeWhiz-sovelluksen kautta. Asetuksen jälkeen langaton yhteys muodostetaan automaattisesti, jos painat "Kaukosäädin" -painiketta.

## 6.10 Päätymisaika

### Ajan näyttö

Kun päätymisaikatoiminto on valittu, näytetään aika ohjelman käynnistymiseen muodossa 24h, 23h jne. 24 - 20 tunnin viiveelle; lyhyemmille viiveille se näytetään tunteina ja minuutteina, kuten 19:30.



Ohjelman kesto voi erota "Ohjelma- ja kulutustaulukko" -osiassa mainituista arvoista riippuen veden paineesta, kovuudesta ja lämpötilasta, ympäristön lämpötilasta, pyykin määrän ja laadusta, valituista lisätoiminnoista sekä verkkojännitteen muutoksista. Tietyn ajan kuluttua, kun päätymisaikatoiminto on aktivoitu, kone siirtyy valmiustilaan ja osa Led-valoista näytöllä sammuu. Jos käyttäjä suorittaa jonkin toiminnon, valot syttyvät uudelleen.

Päätymisaikatoiminto mahdollistaa pesuohjelman käynnistymisen viivyttämisen enintään 24 tunnilla. Kun painat Päätymisaajan asetuspainiketta, ohjelman arvioitu päätymisaika näkyy näytössä. Jos päätymisaika on asetettu, päätymisaajan merkkivalo syttyy palamaan.

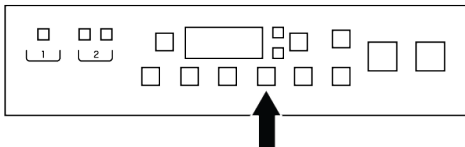

Jotta päätymisaikatoiminto on aktiivinen ja ohjelma päättyy määritetyn ajan kuluttua, sinun on painettava Käynnistä/Tauko-painiketta ajan säätämisen jälkeen.

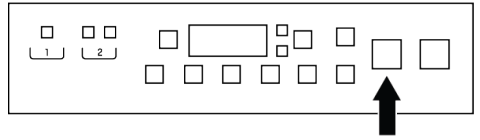

Jos haluat peruuttaa päätymisaikatoiminnon, kytke tuote pois ja päälle painamalla Käynnistä/ pois painiketta.

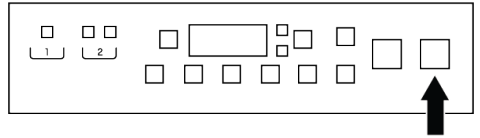

1. Avaa luukku, aseta pyykki sisään ja lisää pesuaine jne.
2. Valitse pesuohjelma, lämpötila, linkousnopeus ja tarpeen vaatiessa lisätoimintoja.
3. Kun päätymisaajan säätöpainiketta painetaan, käytä oikealle ja vasemmalle nuolia (< / >) tietonäytöllä päätymisaajan asettamiseksi. Päätymisaajan asetusilmaisimien syttyä.
4. Paina Käynnistys/tauko-painiketta. Aikaviiveen laskenta alkaa.



Pyykkiä voidaan lisätä koneeseen Päätymisaajan laskurin aikana. Laskennan lopussa päätymisaajan symboli katoaa näkyvistä, pesujako käynnistyy ja valitun ohjelman kesto ilmestyy näyttöön. Jos luukku avataan tämän toiminnon aikana, siirtyä laskuri lepotilaan. Käynnistä ohjelma uudelleen painamalla Käynnistys-/tauko painiketta.

## 6.11 Ohjelman käynnistys

1. Käynnistä ohjelma painamalla Käynnistys-/tauko -painiketta.

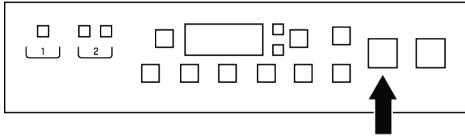

2. Kun pesujakso käynnistyy, Käynnistys-/tauko -painike muuttuu siniseksi ja luukku lukitaan.
3. Kun pesujakso on käynnistynyt, katso HomeWhiz-sovelluksesta nykyinen vaihe.

**i** Kone kytkeytyy automaattisesti pois päältä 10 minuutin kuluttua, jos ohjelmaa ei käynnistetä eikä mitään painiketta paineta. Näyttö ja kaikki ilmaisimet sammuvat. Jos painat Päällä/pois -painiketta, näytetään valitun oletusohjelman tiedot.

## 6.12 Täyttöluukun lukko

Koneen täyttöluukussa on lukitusjärjestelmä, joka estää luukun avaamisen tilanteissa, joissa veden taso on liian korkea.

**Täyttöluukun avaaminen sähkökatkon aikana:**

**i** Voit avata täyttöluukun sähkökatkon aikana pumpun suodattimen kannen alla sijaitsevaa hätäkahvaa käyttämällä.

**!** Varmista, että koneen sisällä ei ole vettä ylivirtauksen ehkäisemiseksi ennen täyttöluukun avaamista.

1. Sammuta laite ja kytke se irti virtalähteestä.
2. Vedä alasuojaa sen avaamiseksi.

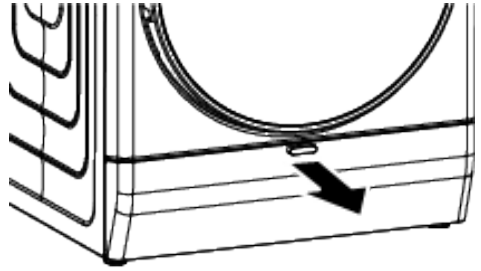

3. Vedä täyttöluukun hätäkahvaa työkalulla (esim. ruuvitaltta) ja vapauta se. Avaa nyt täyttöluukku.

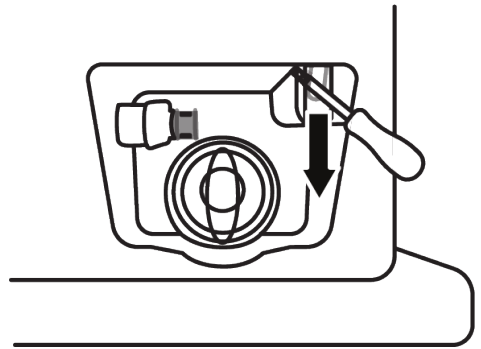

4. Jos luukku ei avaudu, toista yllä kuvattu toiminto.

## 6.13 Valintojen muuttaminen ohjelman käynnistyttyä

**Pyykin lisääminen ohjelman ollessa käynnissä:**

Jos koneessa on Käynnistä/Tauko-painiketta painettaessa oikea määrä vettä, luukun lukko avataan ja luukku aukeaa, jolloin voit lisätä pyykin. Kun olet lisännyt pyykit, sulje luukku ja paina Käynnistä/Tauko-painiketta vielä kerran jatkaaksesi pesuohjelmaa.

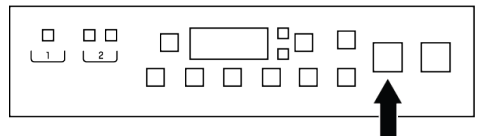

Jos veden määrä ei ole oikea Käynnistä/Tauko-painiketta painettaessa, luukun lukkoa ei voida avata ja.



Jos koneen sisällä olevan veden lämpötila on yli 50 °C, et voi deaktivoida luukun lukkoa turvallisuussyistä, vaikka vedentaso on riittävä.

### Koneen kytkeminen pysäytystilaan:

Kytke kone pysäytystilaan painamalla Käynnistä/Tauko-painiketta.

Pysäytyssymboli vilkkuu näytössä.

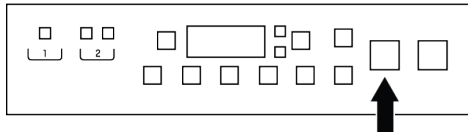

### Ohjelmavalinnan muuttaminen ohjelman käynnistyttyä:

Ohjelmaa ei voida muuttaa sen ollessa käynnissä. Ohjelma on keskeytettävä, jos lapsilukko ei ole päällä ja uusi ohjelma valittava. Tämä peruuttaa nykyisen ohjelman.



Valittu ohjelma alkaa alusta.

### Lisätoimintojen, nopeuden ja lämpötilan muuttaminen:

Voit peruuttaa tai ottaa käyttöön lisätoimintoja pesuohjelman vaiheesta riippuen. Katso kohta "Lisätoiminnon valinta".

Voit muuttaa myös linkousnopeuden ja lämpötilan asetuksia. Katso kohdat "Linkousnopeuden valitseminen" ja "Lämpötilan valitseminen".



Äänimerkki kuuluu, jos muuttaminen ei ole sallittu.

### 6.14 Ohjelman peruutus

Ohjelma perutaan, kun kone kytketään pois päältä ja päälle. Pidä Päällä/pois painiketta painettuna 3 sekuntia. Näytöllä näkyy aikalaskuri "3- 2- 1".

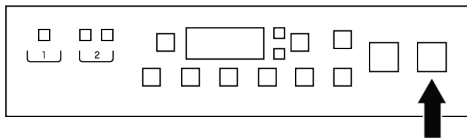

Jos haluat avata täyttöluukun pesuohjelman peruuttamisen jälkeen, mutta tämä ei onnistu, koska vedenpinnan taso on täyttöaukon alareunan yläpuolella, aktivoi kauko-ohjaus ja lataa Linkous+Pumppu -ohjelma asetusvalikosta tyhjennä vesi koneesta.

### 6.15 Ohjelman loppu

Päätymisvaroitusta näkyy näytössä, kun ohjelma on päättynyt.

Tuote sammuu automaattisesti, jos mitään painiketta ei paineta 10 minuutin kuluessa. Näyttö ja kaikki merkivalot sammutetaan.

Kun painat Päälle/pois -painiketta, näytetään viimeiselle pesujaksolle tehdyt valinnat.

### 6.16 Näytön kirkkouden säätö

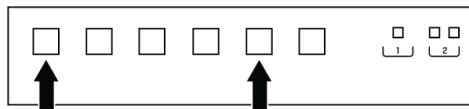

Riippuen koneen asennuspaikan olosuhteista, pidä alla esitetyt painikkeet painettuna samanaikaisesti ja muuta näytön kirkkautta aikalaskennan "3-2-1" jälkeen. Valitse yksi 2 kirkkaustasosta.

### 6.17 HomeWhiz-toiminto ja kauko-ohjaus

Voit tarkastaa pesukoneen älylaitteesta ja saada tietoja koneen tilasta HomeWhiz-toiminnon avulla. Voit suorittaa useita koneen toimintoja älylaitteesta käyttämällä HomeWhiz-sovellusta. Jotkin ominaisuudet ovat käytettävissä ainoastaan HomeWhiz-toimintoa käytettäessä.

Pesukoneen Wifi-ominaisuuden käyttö edellyttää, että lataat älylaitteeseesi sovelluskaupasta saatavan HomeWhiz-sovelluksen.

Varmista, että älylaite on yhdistetty Internetiin sovelluksen käyttämiseksi.

Jos käytät sovellusta ensimmäisen kerran, rekisteröi käyttäjätili noudattamalla ohjeita sovelluksessa. Voit käyttää kaikkia kotisi tuotteita HomeWhiz-toiminnolla tämän tilin kautta, kun rekisteröinti on valmis.

Älylaitteen Bluetooth-toiminnon on oltava päällä ja laite yhdistetty Internetiin asetuksen aikana. Älylaitteen tulee olla pesukoneen läheisyydessä. Asetuksen jälkeen Bluetooth voidaan kytkeä pois päältä tai älylaitteen ei tarvitse olla pesukoneen lähellä. Voit käyttää tuotetta, jos älylaitteesi on liitetty Internetiin.

Paina "Laitteet"-välilehteä-sovelluksessa tiliisi liitettyjen laitteiden näyttämiseksi.

Voit käyttää näiden tuotteiden parin muodostamisen tällä sivulla.

Kun sovellus on asetettu HomeWhiz-toiminnolla, voi pesukone lähettää tilatietoja älylaitteen kautta.

### **Pesukone lähettää sinulle ilmoituksen HomeWhiz-sovelluksen kautta seuraavissa tilanteissa:**

- Ohjelman päätyessä,
- Kun pesukoneen luukku on avattu.
- Jos vedensyöttö on suljettu varoitus näytetään,
- Jos turvavaroitus annetaan,



HomeWhiz-toiminnon käyttö edellyttää, että olet asentanut sovelluksen älylaitteeseesi ja että pesukone on yhdistetty kotiverkkoosi.. Jos pesukonetta ei ole yhdistetty kotiverkkoon, se toimii kuin perinteinen kodinkone, jossa ei ole HomeWhiz-toimintoa. Kone toimii kotisi langattomaan verkkoon yhdistettynä. Ohjaimet mahdollistavat koneen ohjaamisen verkon kautta. Siksi langattoman verkon signaalin vahvuuden on oltava riittävä koneen asennuspaikassa. Toimii HomeWhiz 2.4 GHz taajuusalueella. Katso HomeWhiz-sovelluksen tukemat Android- ja iOS-versiot osoitteesta [www.homewhiz.com](http://www.homewhiz.com) .



Kaikkia käyttöoppaan "YLEISIÄ TURVALLISUUSOHJEITA" -kohdassa annettuja ohjeita tulee noudattaa myös silloin, kun konetta käytetään HomeWhiz-toiminnon kautta.

## **6.17.1 HomeWhiz-sovelluksen asetus**

Yhteys tulee muodostaa tuotteen ja sovelluksen välillä, jotta sovellusta voitaisiin käyttää. Muodosta tämä yhteys alla olevien ohjeiden mukaan.

1. Jos lisäät koneen ensimmäistä kertaa, napauta HomeWhiz-sovelluksen kohtaa "Laitteet". Valitse "LISÄÄ LAITE" (kosketa tätä uuden laitteen asettamiseksi) painike oikeassa yläkulmassa. Suorita asetus noudattamalla vaiheita alla ja HomeWhiz-sovelluksessa.
2. Varmista asetuksen aloittamiseksi, että kone on kytketty pois päältä. Kytke kone HomeWhiz-asetustilaan pitämällä Päällä/Pois- ja kauko-ohjauspainikkeet painettuina samanaikaisesti 3 sekunnin ajan.

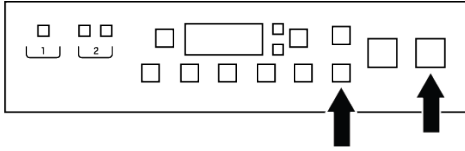

3. HomeWhiz-asetustoiminnon aikana näkyy animaatio näytöllä ja langattoman yhteyden kuvake vilkkuu, kunnes kone on muodostanut Internet-yhteyden. Vain virtapainike on käytettävissä tässä tilassa. Muut painikkeet eivät ole käytettävissä.

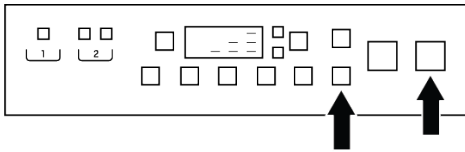

4. Noudata Homewhiz-sovelluksen ruudussa annettuja ohjeita.
5. Odota, kunnes asennus on valmis. Kun asetukset on määritetty, anna pesukoneelle nimi. Tuote näkyy nyt HomeWhiz-sovelluksessa.

**i** Pesukone sammuu automaattisesti, jos asetusta ei suoriteta loppuun 5 minuutin kuluessa. Tässä tapauksessa asetus on aloitettava alusta. Jos ongelma ei häviä, ota yhteyttä valtuutettuun huoltoliikkeeseen. Pesukonetta voidaan käyttää useammilla älylaitteilla. Tämä onnistuu, kun lataat HomeWhiz-sovelluksen myös muihin älylaitteisiin. Kun olet käynnistänyt sovelluksen, sinun on kirjauduttava sisään aiemmin luomaasi tiliin, johon liität pesukoneen. Vaihtoehtoisia ohjeita löydät kohdasta "Jonkin toisen käyttäjän tiliin liitetyn pesukoneen lisääminen sovellukseen".

HomeWhiz-sovellus saattaa vaatia sinua syöttämään pesukoneen arvokilpeen merkityn tuotenumeron. Arvokilpi sijaitsee pesukoneen luukun sisäpuolella. Tuotenumero sisältyy arvokilven tietoihin.

	00-000000-00
product Code: XXXXXXXXXX	

### 6.17.2 Jonkin toisen käyttäjän tiliin liitetyn pesukoneen lisääminen sovellukseen

Jos käytössäsi oleva pesukone on liitetty aiemmin jonkin toisen käyttäjän tiliin, sinun on lisättävä se uudelleen HomeWhiz-sovelluksen kautta.

1. Lataa HomeWhiz-sovellus älylaitteeseen, jota haluat käyttää.
2. Luo itsellesi uusi tili ja kirjaudu sisään tälle tilille HomeWhiz-sovelluksen kautta.
3. Lisää pesukone HomeWhiz-sovellukseen noudattamalla yllä olevia ohjeita.

**i** Koska tuotteen HomeWhiz-toiminto ja kauko-ohjaus toimii Bluetooth- tai Wi-Fi tekniikan kautta tuotemallista riippuen, on tärkeää huomata, että vain yksi HomeWhiz-sovellus voi ohjata tuotetta kyseisenä aikana.

### 6.17.3 HomeWhiz-tilin linkityksen poistaminen

Noudata seuraavia ohjeita aiemmin jonkun toisen henkilön tilin linkitetyn pesukoneen poistamiseksi.

1. Kytke kone päälle virtapainikkeella.
2. Kun kone on päällä, pidä kauko-ohjauspainike ja lämpötilan säätöpainike painettuina 5 sekuntia.

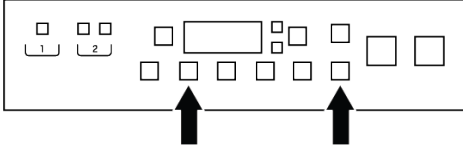

3. Kuulet varoitusäänen tuotteesta aikalaskurin päätyttyä. Linkityksen poistaminen kestää muutaman sekunnin.

Tämän toiminnon jälkeen ei pesukoneen HomeWhiz-toimintoa voida käyttää, ennen kuin toinen asetus suoritetaan.

Tuotteen ei tarvitse olla yhdistettynä Internetiin tilin linkityksen poistamista varten. Pyyntösi vastaanotetaan. Tämä linkitys poistetaan automaattisesti, kun tuote liitetään Internetiin ensimmäisen kerran.

### 6.17.4 Kauko-ohjaustoiminto ja sen käyttö

Wifi-yhteys kytkeytyy päälle automaattisesti, kun HomeWhiz-asetukset on määritetty. Katso langattoman käyttöön ottamista ja käytöstä poistamista koskevat ohjeet kohdasta "Langaton yhteys".

Jos pesukone kytketään pois päältä ja uudelleen päälle, kun langaton yhteys on käytössä, yhteys muodostetaan automaattisesti uudelleen. Jos verkon salasana muutetaan tai modeemi sammutetaan, sammuu langaton yhteys automaattisesti. Tämän vuoksi langaton yhteys pitää kytkeä uudelleen päälle, jos haluat käyttää Kauko-ohjaustoimintoa.

Voit tarkistaa yhteyden tilan näytön langattoman yhteyden symbolista. Jos symboli palaa jatkuvasti, kone on yhdistetty Internetiin. Jos symboli vilkkuu, kone pyrkii muodostamaan yhteyden. Jos symboli ei pala, konetta ei ole yhdistetty.



Kauko-ohjaustoiminto on valittavissa, kun langaton yhteys on päällä.

Tarkista yhteyden tila, jos kauko-ohjaustoiminto ei ole valittavissa. Jos yhteys ei toimi, toista laitteen alkuasennus.

Kauko-ohjaussymboli muuttuu siniseksi, kun se on päällä ja syttyy osittain, kun se on pois päältä. Jos luukku avataan kauko-ohjaustoiminnon ollessa päällä, perutaan kauko-ohjaus.

Kun haluat etäohjata pesukonetta, on HomeWhiz-toiminto aktivoitava painamalla kauko-ohjauspainiketta ohjauspaneelissa. Kun kauko-ohjaus on päällä, voit käyttää näppäimiä pesukoneessa. Ja kaikkia toimintoja lapsilukon asettamista lukuun ottamatta voidaan hallita sovelluksen kautta.

Kauko-ohjauspainikkeen ilmaisain osoittaa, onko toiminto päällä vai pois päältä.

Kun kauko-ohjaustoiminto on pois päältä, kaikki toiminnot suoritetaan pesukoneen ohjauspaneelin kautta ja sovellusta voidaan käyttää ainoastaan ohjelmakulun tilan seuraamiseen.

Kauko-ohjaus ei ehkä ole päällä, jos kauko-ohjauksen yhteys ei ole päällä tai koneen luukku on auki.

Kun tämä toiminto on käytössä pesukoneessa, pysyy se aktivoituna useimmissa olosuhteissa ja mahdollistaa koneen ohjauksen Internetin kautta. Tämä toiminto on päällä huolimatta siitä, onko kone päällä tai sammutettu ja sitä voidaan käyttää mistä tahansa.

Toiminto poistetaan kuitenkin tietyissä tilanteissa käytöstä turvallisuussyistä:

- Sähkökatkos sammuttaa pesukoneen.
- Kun pesukoneen luukku avataan,

- Kun tuote on pois päältä.

### 6.17.5 Vianetsintä

Noudata alla olevia ohjeita, jos koneen käytössä tai yhteyden toiminnassa ilmenee ongelmia. Toimi järjestelmällisesti ja tarkista jokaisen korjaavan toimenpiteen jälkeen, poistuiko ongelma.

1. Varmista, että älylaite on liitetty oikeaan kotiverkkoon.
2. Käynnistä sovellus uudelleen.
3. Kytke Bluetooth tai Wi-Fi pois päältä ohjauspaneelista, tuotemallista riippuen.
4. Jos yhteyden muodostaminen ei edelleenkään onnistu, suorita pesukoneen liittäminen ja asetusten määrittäminen uudelleen.

## 7 Huolto ja puhdistus



Lue "Turvallisuusohjeet" osa ensin!

Laitteen käyttöaika pitenee ja usein esiintyvät ongelmat vähenevät, jos laite puhdistetaan säännöllisin välein.

### 7.1 Pesuainelokeron puhdistus

#### Puhdistaminen

- Kun annostelusäiliö avataan ja muu kuin nestemäinen pesuaine tai huuhteluaine ovat paksuuntuneet,
- Jos et ole tyytyväinen pesutulokseen, voi pesuaine tai huuhteluaine olla jäykistynyt eikä sitä siksi voida ottaa pesutilaan,
- Jos neste säiliössä ei vähene vaikka annostelu on valittu ja et ole täyttänyt pesu- tai huuhteluainetta pitkään aikaan,
- Jos haluat vaihtaa kammioon täytettyä pesuainetta (esim. et ole tyytyväinen pesuaineeseen ja et halua käyttää sitä) tai olet täyttänyt sen väärin (esim. olet täyttänyt pesu- tai huuhteluainetta pesuainesäiliöön),
- Jos erimerkkistä pesu- tai huuhteluainetta lisätään,

Ota yhteyttä valtuutettuun huoltoliikkeeseen, jos ongelma ei poistu näitä ohjeita noudattamalla.

### 6.18 Rummun valaistus

Rummun valaistus kytkeytyy päälle ohjelman valinnan ajaksi. Valo sammuu 10 minuutin kuluttua, kun ohjelma käynnistyy. Valaistus kytkeytyy pois päältä myös, jos ohjelmaa ei käynnistetä eikä mitään painiketta paineta 10 minuutin sisällä ohjelman valitsemisesta.

Rummun valaistus kytkeytyy päälle, kun ohjelma on päättynyt. Kun kone sammutetaan, valo sammuu. Rummun valaistus sammuu, jos et paina mitään painiketta 10 minuutin sisällä ohjelman päättymisestä.

- Jos pesuainetta eri ominaisuuksilla (esim. jos kirjopyykin pesuainetta lisätään säiliöön jossa on valkopyykin pesuainetta) lisätään,
- Jos pesuaineita eri pitoisuuksilla lisätään.
- Jos uudella huuhteluaineella on samat ominaisuudet mutta eri tuoksu (huomaa, että sekoituksen tuoksu muuttuu, jos edellistä huuhteluainetta ei poisteta ensin).
- Jos konetta ei käytetä pitkään aikaan (esim. kesäloman aikana, yli 3 kuukautta), voi nestemäinen pesuaine muuttua tiiviimmäksi ja jäykemmäksi, eikä sitä voida annostella vaikka järjestelmä näyttää säiliön olevan täynnä.

#### Puhdistaminen:

Kytke laite pois päältä ennen puhdistamista painamalla päälle/pois-painiketta.



Suosittellemme sopivien käsineiden käyttämistä niin, että suora kosketus pesuaineeseen ja muihin materiaaleihin vältetään pesuainelokeron tyhjentämisen aikana.

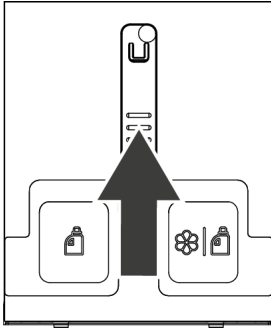

1. Paina harmaata osaa pesuainelokeron keskellä, vedä sitä itseäsi päin ja poista se.

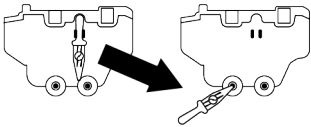

2. Irrota tyhjennystikku lokeron takaosassa olevasta aukosta.
3. Sijoita aukko tyhjennettävän pesuainelokeron takaosassa tyhjennettävän tilan sisään.
4. Työnnä tyhjennystikku varovasti aukkoon pesuainelokeron takaosassa.
5. Pesuainetta alkaa valumaan säiliöön.
6. Suorita sana huuhteluainelokerolle.

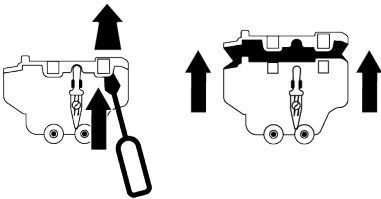

7. Poista kielekkeet (x2) takaosassa sormella tai ruuvitalalla, jotka kiinnittävät pesuainelokeron kannen lokeroon. Pese nyt lokeron sisäosa.
8. Kun puhdistus on valmis, aseta lokeron kannen etupuoli paikalleen lokeron etuosassa. Työnnä sitten takaosa lokeroa vastaan varmistaaksesi, että molemmat kielekkeet on kiinnittyneet paikalleen lokerossa. Jos ohjaimet eivät sovi paikoilleen, nestettä voi valua ulos

lokerosta tai se voi juuttua lokeron kiskoihin tai liikkua vaikeasti. Varmista siksi, että ohjaimet on asennettu kunnolla.

9. Aseta tyhjennystikku paikalleen aukkoon lokeron takaosassa.
10. Asenna lokero paikalleen ja varmista, että se on oikein ohjaimilla ja työnnä se sisään. Kun pesu- ja huuhteluainetta on lisätty, ovat ne valmiit annosteluohjelmille.

## 7.2 Täyttöluukun ja rummun puhdistus

Laitteet joissa on rummun puhdistusohjelma, katso luku Laitteen käyttö.

**i** Toista rummun puhdistus kahden kuukauden välein.  
**HUOMAUTUS:** Käytä pesukoneille soveltuvaa kalkinpoistoaainetta.

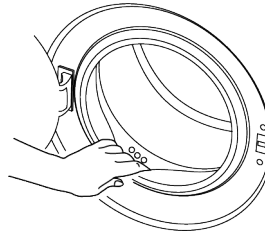

Varmista jokaisen pesun jälkeen, ettei tuotteeseen jää vieraita aineita. Jos kuvassa näkyvän tiivisteen reiät ovat tukossa, avaa ne hammastikulla. Vieraat metalliaineet aiheuttavat ruostetahroja rumpuun. Puhdista tahrat rummusta ruostumattomalle teräkselle tarkoitetulla puhdistusaineella. Älä käytä teräsvillaa. Ne vahingoittavat maali-, muovi- ja kromiosia ja pinnoitetta. Suosittelemme, että pyyhkit tiivisteet kuivalla ja puhtaalla pyyhkeellä ohjelman päätyttyä. Näin poistat jäämät koneen tiivisteistä ja ehkäiset hajujen muodostumisen.



### 7.3 Rungon ja ohjauspaneelin puhdistus

Pyyhi tuotteen runko pesuainevedellä tai tarvittaessa syövyttämättömällä miedolla geelipuhdistusaineella ja kuivaa pehmeällä liinalla.

Käytä ohjauspaneelin puhdistamisessa vain pehmeää, kosteaa liinaa. Älä käytä valkaisuainetta sisältäviä puhdistustuotteita.

### 7.4 Vedenotto-suodattimien puhdistus

Kaikkien vedenottoventtiilien päissä on suodatin tuotteen taustapuolella, samoin kaikkien vedenottoletkujen päissä, jossa ne on kiinnitetty hanaan. Suodattimet estävät vieraiden esineiden ja lian pääsyn tuotteeseen veden mukana. Suodattimet on puhdistettava niiden likaannuttua.

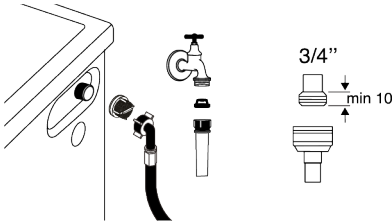

1. Sulje hanat.
2. Irrota vedenottoletkujen mutterit vedenottoventtiilien suodattimiin pääsemiseksi ja puhdista ne harjalla. Jos suodattimet ovat liian likaiset, irrota ne paikoiltaan pihdeillä ja puhdista seuraavasti.
3. Ota suodatin ulos vedenottoletkun litteästä päästä tiivisteineen ja puhdista ne huolellisesti juoksevalla vedellä.
4. Aseta tiivisteet ja suodattimet varovasti takaisin paikoilleen ja kiristä mutterit käsin.

### 7.5 Jäämaveden poisto ja pumpun suodattimen puhdistus

Tuotteen suodatinjärjestelmä estää kiinteiden esineiden kuten nappien, kolikoiden ja kangaskuitujen, aiheuttaman pumpun juoksupyörän tukkeutumisen

pesuvettä poistettaessa. Vesi poistuu silloin ilman ongelmia ja pumpun käyttöikä pitenee.

Jollei tuote pysty poistamaan vettä, pumpun suodatin voi olla tukossa. Suodatin on puhdistettava aina, kun se tukkeutuu tai 3 kuukauden välein. Vesi on poistettava ensin pumpun suodattimen puhdistamiseksi.

Tämän lisäksi vesi on poistettava täysin ennen kuljetusta (esim. kun tuote siirretään toiseen taloon).



#### HUOMAUTUS:

Pumpun suodattimeen jääneet vierasesineet voivat vahingoittaa tuotetta tai aiheuttaa melua. Jos asut jäätymiselle alttiilla alueella, muista sulkea vesihana, irrottaa syöttöletku ja tyhjentää vesi tuotteesta, kun sitä ei käytetä. Sulje päävesiletkun vesihana jokaisen käytön jälkeen.

#### Likaisen suodattimen puhdistamiseksi ja veden poistamiseksi:

Irrota pistoke pistorasiasta irrottaaksesi tuotteen kokonaan verkkovirrasta.



Veden lämpötila tuotteen sisällä voi nousta jopa 90 °C asteeseen. Jotta vältetään palovammojen vaara, puhdista suodatin vasta, kun laitteen sisällä oleva vesi on jäähtynyt.

1. Vedä alasuojaa itseäsi päin sen avaamiseksi.

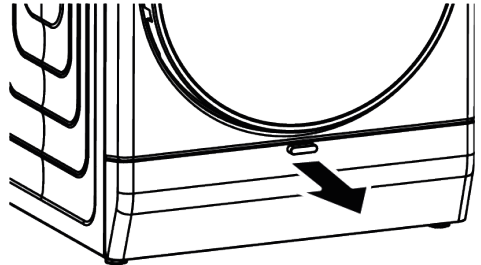

2. Noudata seuraavia vaiheita veden tyhjentämiseksi.

**Jos laitteessa on veden hätätyhjennysletku, vesi poistetaan seuraavalla tavalla:**

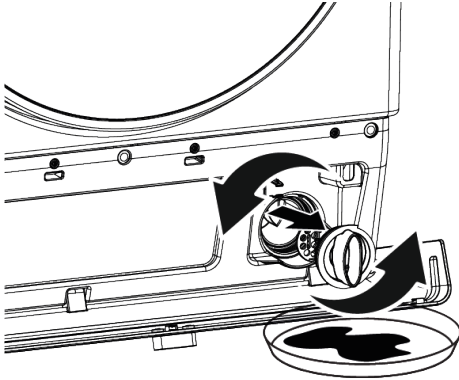

- Aseta suuri säiliö letkun päähän veden keräämiseksi suodattimesta.
  - Kun vettä alkaa vuotamaan pumpun suodattimesta, avaa sitä kiertämällä vastapäivään. Ohjaa vuotava vesi suodattimen eteen asettamaasi säiliöön. Pidä pyyhe valmiina kuivataksesi mahdollisesti valuneen veden.
  - Kierrä pumpun suodatin täysin irti, kun vettä valuu ulos tuotteesta.
1. Puhdista kaikki jäämät suodattimesta, samoin pumpun juoksupyörän alueelta mahdolliset kuidut.
  2. Vaihda suodatin.
  3. Sulje alasuojan kansi.

## 8 Vianetsintä

 Lue "Turvallisuusohjeet" osa ensin!

**Ohjelma ei käynnisty täyttöluukun ollessa kiinni.**

- Käynnistä / Keskeytä / Peruuta -painiketta ei ole painettu. >>> \* Paina Käynnistä / Keskeytä / Peruuta-painiketta.
- Täyttöluukun sulkeminen voi olla hankalaa johtuen liiallisesta pyykkimäärästä. >>> Vähennä pyykkien määrää ja varmista siitä että täyttöluukku on kunnolla kiinni.

**Ohjelmaa ei voi käynnistää tai valita.**

- Kone on siirtynyt suojaustilaan johtuen syöttöongelmasta (verkköjännite, vedenpaine jne.). >>> Riippuen tuotemallista, valitse toinen ohjelma kiertämällä ohjelman valintapainiketta tai pitämällä Päällä/pois -painikkeen painettuna 3 sekuntia ohjelman perumiseksi. Edellinen ohjelma peruutetaan. Katso

**Laitteen sisällä on vettä.**

- Koneeseen on kertynyt jonkin verran vettä johtuen laadunvalvonnan prosesseista tuotannon aikana. >>> Tämä ei ole vika. Vesi ei vahingoita konetta.

**Laite ei ota vettä sisään.**

- Hana on käännetty kiinni. >>> Käännä hanat auki.
- Veden ottoletku voi olla mutkalla. >>> Suorista veden ottoletku.
- Veden ottosuodatin voi olla tukossa. >>> Puhdista suodatin.
- Täyttöluukku ei ole kiinni. >>> Sulje luukku.

**Laite ei tyhjennä vettä.**

- Vedenpoistoletku on tukkeutunut tai vääntynyt. >>> Puhdista tai suorista letku.
- Pumpun suodatin on tukossa. >>> Puhdista pumpun suodatin.

**Laite tärisee tai pitää meteliä.**

- Tuote ei ole tasapainossa. >>> Säädä jalkoja tasapainottaaksesi laitteen.
- Vesipumpun suodattimeen on kertynyt kovia aineita. >>> Puhdista pumpun suodatin.
- Kuljetuksen aikaisia turvapultteja ei ole poistettu. >>> Irrota kuljetuksen turvapultit.

- Pyykkiä on liian vähän. >>> Lisää laitteeseen pyykkiä.
- Kone on täytetty liian täyteen. >>> Ota osa pyykistä pois tai jaa kuorma käsin niin että se on tasapainossa koneen sisällä.
- Kone nojaa kiinteään esineeseen. >>> Varmista, ettei laite nojaa mihinkään.

#### **Vettä vuotaa laitteen pohjasta.**

- Vedenpoistoletku on tukkeutunut tai vääntynyt. >>> Puhdista tai suorista letku.
- Pumpun suodatin on tukossa. >>> Puhdista pumpun suodatin.

#### **Laite pysähtyi lähes heti, kun ohjelma käynnistyi.**

- Kone on pysähtynyt tilapäisesti matalan verkkojännitteen vuoksi. >>> Laite käynnistyy uudelleen, kun jännite on taas normaalilla tasolla.

#### **Kone poistaa ottamansa veden suoraan.**

- Vedenpoistoletku ei ole riittävän korkealla. >>> Liitä vedenpoistoletku käyttöoppaassa kuvatulla tavalla.

#### **Kone ei näytä käyttävän vettä pesun aikana.**

- Vesi on laitteen näkymättömän osan sisällä. >>> Se ei ole vika.

#### **Täyttöluukku ei voi avata.**

- Täyttöluukun lukitus on päällä koska koneessa on vielä vettä. >>> Tyhjennä vesi joko Veden poisto- tai Linkousohjelmalla.
- Laite lämmittää vettä tai se on linkousvaiheessa. >>> Odota kunnes ohjelma on lopussa.
- Täyttöluukku voi jumittua johtuen siihen kohdistuvasta paineesta. >>> Ota kahvasta kiinni ja työnnä ja vedä täyttöluukku vapauttaaksesi sekä avataksesi sen.
- Jos virtaa ei tule, tuotteen täyttöluukku ei aukea. >>> Avataksesi täyttöluukun avaa pumpun suodattimen tulppa ja vedä alas hätäkahva, joka sijaitsee tämän kyseisen tulpan takapuolella. Katso

#### **Ohjelma kestää kauemmin kuin käyttöohjeessa on mainittu. (\*)**

- Vedenpaine on matala. >>> Laite odottaa, kunnes siinä on vettä riittävästi, jotta vältetään liian vähäisestä vesimäärästä johtuva heikko pesutulos. Sen vuoksi pesuaika pitenee.
- Käyttöjännite on matala. >>> Pesuaika pitenee sähköjännitteen ollessa matala huonon pesutuloksen välttämiseksi.
- Ottoveden lämpötila on alhainen. >>> Veden lämpenemiseen vaadittava aika voi olla pitempi kylminä vuodenaikoina. Myös pesuaika voi pidentyä huonon pesutuloksen välttämiseksi.
- Huuhteluiden ja/tai huuhteluveden määrä on lisääntynyt. >>> Laite lisää huuhteluveden määrää, kun tarvitaan hyvä huuhtelu ja lisää ylimääräisen huuhteluvaiheen, jos on tarpeen.
- Koneen sisään on muodostunut liikaa vaahtoa ja sen automaattinen vaahdontorjuntajärjestelmä on käynnistynyt liiallisen pesuaineen käytön seurauksena. >>> Käytä pesuainetta suositusten mukaisesti.

#### **Ohjelma-aika ei vähene. (Näytöllä varustetut mallit) (\*)**

- Ajastin voi pysähtyä vedenoton aikana. >>> Ajastinilmaisain ei vähennä aikaa, kunnes laite on ottanut tarvitsemansa määrän vettä. Laite odottaa, kunnes vettä on riittävä määrä, jotta vältetään veden puutteesta johtuva huono pesutulos. Ajastinilmaisain jatkaa ajan laskemista tämän jälkeen.
- Ajastin voi pysähtyä lämmityksen aikana. >>> Ajastinilmaisain ei vähennä aikaa, ennen kuin laite saavuttaa valitun lämpötilan.
- Ajastin voi pysähtyä linkouksen aikana. >>> Automaattinen epätasaisen kuorman tunnistusjärjestelmä käynnistyy pyykin ollessa jakautunut epätasaisesti koneessa.

### **Ohjelma-aika ei vähene. (\*)**

- Koneen kuorma on jakautunut epätasaisesti. >>> Automaattinen epätasaisen kuorman tunnistusjärjestelmä käynnistyy pyykin ollessa jakautunut epätasaisesti koneessa.

### **Laite ei kytkedy linkousvaiheeseen. (\*)**

- Koneen kuorma on jakautunut epätasaisesti. >>> Automaattinen epätasaisen kuorman tunnistusjärjestelmä käynnistyy pyykin ollessa jakautunut epätasaisesti koneessa.
- Laite ei linkoa, jos vesi ei ole tyhjentynyt täysin. >>> Tarkasta suodatin ja poistoletku.
- Koneen sisään on muodostunut liikaa vaahtoa ja sen automaattinen vaahdontorjuntajärjestelmä on käynnistynyt liiallisen pesuaineen käytön seurauksena. >>> Käytä pesuainetta suositusten mukaisesti.

### **Pesutulos on huono: Pyykistä tulee harmaata. (\*\*)**

- On käytetty pitkään liian vähäistä pesuainemäärää. >>> Käytä veden kovuudelle ja pyykin määrälle suositeltua määrää pesuainetta.
- Pyykit on pesty matalassa lämpötilassa pitkän aikaa. >>> Valitse pestävälle pyykin oikea lämpötila.
- Käytetty riittämätön määrä pesuainetta kovan veden alueella. >>> Riittämättömän pesuainemäärän käyttäminen veden ollessa kovaa aiheuttaa liian tarttumisen pyykkiin, mikä muuttaa pyykin aikaa myöten harmaaksi. Jos pyykki on päässyt muuttamaan harmaaksi, sitä on hyvin vaikea palauttaa ennalleen. Käytä veden kovuudelle ja pyykin määrälle suositeltua määrää pesuainetta.
- Käytetty liikaa pesuainetta. >>> Käytä veden kovuudelle ja pyykin määrälle suositeltua määrää pesuainetta.

### **Pesutulos on huono: Tahrat eivät lähde tai pyykki ei valkaistu. (\*\*)**

- Pesuainetta on käytetty riittämätön määrä. >>> Käytä veden kovuudelle ja pyykin määrälle suositeltua määrää pesuainetta.
- Kone on täytetty liian täyteen. >>> Älä ylitäytä konetta. Lataa pyykkiä määrä, joka on suositeltu kohdassa "Ohjelma ja kulutustaulukko".
- Väärä ohjelma tai lämpötila on saatettu valita. >>> Valitse pestävälle pyykin oikea ohjelma ja lämpötila.
- Vääräntyyppistä pesuainetta on käytetty. >>> Käytä laitteeseen tarkoitettua alkuperäistä pesuainetta.
- Käytetty liikaa pesuainetta. >>> Laita pesuaine oikeaan lokeroon. Älä sekoita valkaisuainetta ja pesuainetta toistensa kanssa.

### **Pesutulos on huono: Pyykissä näkyy öljyisiä tahroja. (\*\*)**

- Rummun säännöllistä puhdistusta ei ole suoritettu. >>> Puhdista rumpu säännöllisesti. Katso tämän toiminnon ohjeet kohdassa Täyttöluukun ja rummun puhdistus [► 40]

### **Pesutulos on huono: Vaatteet tuoksuvat epämiellyttävälle. (\*\*)**

- Rumpuun kertyy hajuja ja bakteereja, kun pyykkiä pestään jatkuvasti matalissa lämpötiloissa ja/tai lyhyillä ohjelmilla. >>> Jätä pesuaineen annostelulokero samoin kuin laitteen täyttöluukku auki jokaisen pesukerran jälkeen. Sillä tavoin pesukoneen sisälle ei voi muodostua bakteereille suotuisaa kosteaa ympäristöä.
- Pesuaineen ja huuhteluaineen annosteluasetus ehkä matala. >>> Säädä pesuaineen ja huuhteluaineen annostelua niiden pakkauksessa olevien suositusten mukaan.

### **Vaatteiden väri on haalistunut. (\*\*)**

- Kone on täytetty liian täyteen. >>> Älä ylitäytä konetta.

- On käytetty kosteaa jauhepesuainetta.  
>>> Säilytä pesuainetta kuivissa tiloissa, äläkä altista sitä liiallisille lämpötiloille.
- Valittu lämpötila on liian korkea. >>> Valitse oikea ohjelma ja lämpötila pyykin laadun ja likaantumisasteen mukaan.

### **Pesukone ei huuhtele kunnolla.**

- Käytetyn pesuaineen määrä, tyyppi ja säilytysolosuhteet eivät ehkä ole oikeat.  
>>> Käytä pesukoneelle ja pyykille sopivaa pesuainetta. Säilytä pesuainetta kuivissa tiloissa, äläkä altista sitä liiallisille lämpötiloille.
- Pesuainetta tai huuhteluainetta on laitettu väärään lokeroon. >>> Tässä tapauksessa tuote ottaa pesuainetta huuhteluainelokeroon. Laita pesuaine ja huuhteluaine oikeaan lokeroon.
- Kun huuhteluaine on valittu, on huuhteluainelokerossa pesuainetta. >>> Tässä tapauksessa tuote ottaa pesuainetta huuhteluainelokeroon. Tarkasta annostelun valinta.
- Pesuaineen annosteluasetus ehkä korkea. >>> Säädä pesuaineen annostelua sen pakkauksessa olevien suositusten mukaan.
- Pumpun suodatin on tukossa. >>> Tarkista suodatin.
- Tyhjennysletku on mutkalla. >>> Tarkista tyhjennysletku.

### **Pyykki on pesun jälkeen jäykkää. (\*\*)**

- Pesuainetta on käytetty riittämätön määrä. >>> Jos vedenkovuus on korkea, riittämättömän pesuainemäärän käyttö saattaa aikaa myöten kovettaa pyykin. Käytä riittävä määrä pesuainetta suhteessa veden kovuuteen.
- Pesuainetta tai huuhteluainetta on laitettu väärään lokeroon. >>> Tässä tapauksessa tuote ottaa pesuainetta huuhteluainelokeroon. Laita pesuaine ja huuhteluaine oikeaan lokeroon.
- Kun huuhteluaine on valittu, on huuhteluainelokerossa pesuainetta. >>> Tässä tapauksessa tuote ottaa pesuainetta huuhteluainelokeroon. Tarkasta annostelun valinta.

- Pesuaine ja huuhteluaine ovat sekoittuneet. >>> Älä sekoita huuhteluainetta pesuaineeseen. Pese ja puhdista pesuainelokero kuumalla vedellä.

### **Pyykki ei tuoksu huuhteluaineelle. (\*\*)**

- Pesuainetta tai huuhteluainetta on laitettu väärään lokeroon. >>> Tässä tapauksessa tuote ottaa pesuainetta huuhteluainelokeroon. Laita pesuaine ja huuhteluaine oikeaan lokeroon.
- Kun huuhteluaine on valittu, on huuhteluainelokerossa pesuainetta. >>> Tässä tapauksessa tuote ottaa pesuainetta huuhteluainelokeroon. Tarkasta annostelun valinta.
- Pesuaine ja huuhteluaine ovat sekoittuneet. >>> Älä sekoita huuhteluainetta pesuaineeseen. Pese ja puhdista pesuainelokero kuumalla vedellä.
- Huuhteluaineen annosteluasetus ehkä matala. >>> Säädä huuhteluaineen annostelua sen pakkauksessa olevien suositusten mukaan.

### **Pesuainejämiä pesuainelokerossa (\*\*)**

- Jauhepesuaine on kastunut. >>> Säilytä pesuainetta kuivissa tiloissa, äläkä altista sitä liiallisille lämpötiloille.
- Vedenpaine on matala. >>> Tarkista veden paine.
- Pesuaineen annostelijan venttiileissä on vikaa. >>> Ota yhteys valtuutettuun huoltoedustajaan.
- Pesuaine ja huuhteluaine ovat sekoittuneet. >>> Älä sekoita huuhteluainetta pesuaineeseen. Pese ja puhdista pesuainelokero kuumalla vedellä.
- Rummun säännöllistä puhdistusta ei ole suoritettu. >>> Puhdista rumpu säännöllisesti. Katso tämän toiminnon ohjeet kohdassa Täyttöluukun ja rummun puhdistus [► 40]

## Laitteen sisään muodostuu liikaa vaahtoa. (\*\*)

- Pesukoneen sisään on laitettu vääränlaista pesuainetta. >>> Käytä pesukoneelle sopivia pesuaineita.
- Käytetty liikaa pesuainetta. >>> Käytä vain riittävä määrä pesuainetta.
- Pesuainetta on säilytetty sopimattomissa olosuhteissa. >>> Säilytä pesuainetta suljetussa ja kuivassa paikassa. Älä säilytä liian kuumissa tiloissa.
- Jotkut verkkomaiset tekstiilit, kuten tylli, voivat aiheuttaa liiallista vaahtoamista tekstiilin rakenteen vuoksi. >>> Käytä tämän tyyppisille tekstiileille vähemmän pesuainetta.
- Pesuainetta on laitettu väärään lokeroon. >>> Varmista, että pesuaine sijoitetaan oikeaan lokeroon.

## Pesuainelokeron päälle nousee vaahtoa.

- Käytetty liian paljon pesuainetta. >>> Sekoita 1 lusikallinen huuhteluainetta ja ½ litraa vettä ja kaada sekoitus pesuainelokeron pääpesuainelokeroon. >>> Laita pesuaine koneeseen "Ohjelma- ja kulutustaulukossa" olevien ohjelmien ja maksimimäärien mukaisesti. Vähennä

pesuaineen määrää, jos lisäät muita kemikaaleja (kuten tahrannoistainetta tai valkaisuainetta).

## Pyykki jää märäksi ohjelman loputtua (\*)

- Koneen sisään on muodostunut liikaa vaahtoa ja sen automaattinen vaahdontorjuntajärjestelmä on käynnistynyt liiallisen pesuaineen käytön seurauksena. >>> Käytä pesuainetta suositusten mukaisesti.

(\*) Kone ei siirry linkousvaiheeseen, kun pyykkiä ei ole jaettu tasaisesti rumpuun laitteen ja sen ympäristön vaurioitumisen estämiseksi. Pyykki on selviteltävä ja lingottava uudelleen.

(\*\*) Säännöllistä rumpun puhdistusta ei ole suoritettu. Puhdista rumpu säännöllisesti.

Katso Täyttöluukun ja rumpun puhdistus [▶ 40]



Jos et onnistu ratkaisemaan ongelmaa tässä osiossa kuvatuilla tavoilla, ota yhteyttä jälleenmyyjään tai valtuutettuun huoltoilikkeeseen. Älä yritä korjata toimimatonta laitetta itse.



Katso vianetsintäohjeet HomeWhiz-osasta.

## 9 VASTUUVAPAUSLAUSEKE / VAROITUS

Loppukäyttäjä voi suorittaa joitakin (yksinkertaisia) korjauksia ilman turvallisuusongelmia tai käyttöturvallisuuden heikkenemistä, olettaen, että ne suoritetaan rajoitusten ja seuraavien ohjeiden mukaan (katso osa "Itsekorjaus").

Siksi, jos osassa "Itsekorjaus" ei ole muuta todettu, korjaukset on luovutettava rekisteröidylle ammattimaiselle asentajalle turvallisuusongelmien välttämiseksi.

Rekisteröity ammattimainen asentaja on henkilö, jolla on pääsy tämän tuotteen valmistajan ohjeisiin ja varaosaluetteloon, direktiivin 2009/125/EC mukaan kuvattujen menetelmien mukaisesti.

**Mutta vain huoltoedustaja (ts. valtuutettu ammattimainen asentaja), johon voit ottaa yhteyden käyttöohjeessa/takuukortissa olevasta puhelinnumerosta tai valtuutetun jälleenmyyjän kautta, joka suorittaa korjaukset takuehtojen mukaisesti. Huomaa siksi, että ammattimaisen asentajan suorittamat korjaukset (joita Grundig ei ole valtuuttanut), mitätöi takuun.**

### Itsekorjaus

Loppukäyttäjä voi suorittaa itsekorjaukset seuraavien varaosien kohdalla: luukku, luukun sarana ja tiivisteet, muut tiivisteet, luukun lukko ja muoviosat, kuten pesuainelokerot (päivitetty luettelo on

myös saatavissa osoitteessa support.grundig.com 1, maaliskuuta 2021 lähtien)

Tämän lisäksi on tuoteturvallisuuden varmistamiseksi ja vakavien henkilövahinkojen välttämiseksi mainitut itsekorjaukset suoritettava käyttöohjeessa tai osoitteessa support.grundig.com olevien itsekorjausta koskevien ohjeiden mukaan. Irrota laite virransyötöstä ennen korjausten aloittamista.

Loppukäyttäjän suorittamat korjaukset tai korjausyritykset osille, joita ei ole mainittu kyseisessä luettelossa ja/tai käyttöohjeessa tai osoitteessa support.grundig.com olevien itsekorjausohjeiden laiminlyöminen, voi johtaa turvallisuusongelmiin support.grundig.com hallinnan ulkopuolella ja voi mitätöidä tuotteen takuun.

Siksi suosittelemme, että loppukäyttäjät välttävät korjausten suorittamista, joita ei ole mainittu varaosaluettelossa, vaan ottavat yhteyden valtuutettuun tai rekisteröityyn ammattimaiseen asentajaan. Toisaalta nämä loppukäyttäjän suorittamat korjausyritykset voivat johtaa turvallisuusongelmiin ja tuotevaurioihin ja aiheuttaa tulipalon, tulvan, sähköiskun ja vakavaan henkilövahinkoon.

Esimerkkinä, mutta ei rajoittuen näihin, seuraavat korjaukset on luovutettava valtuutetulle tai rekisteröidylle ammattimaiselle asentajalle: moottori, pumppu, emolevy, moottorin levy, näyttökortti, lämmittimet jne.

Valmistajaa/myyjää ei voida pitää vastuussa, mikäli loppukäyttäjä ei noudata yllä mainittuja ohjeita

Varaosat ovat saatavissa ostamaasi astianpesukoneeseen 10 vuoden ajan. Tuotteeseen on tänä aikana saatavana alkuperäisiä varaosia joilla varmistetaan tuotteen toimivuus.

