

# GRUNDIG

## Pesukonekuivaaja

Käyttöohjeet

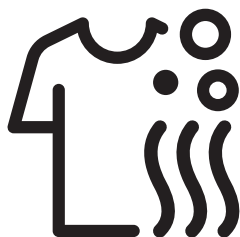

GWD68P406C



# Lue tämä käyttöopas ensin!

Hyvä asiakas

Kiitos, että ostit Grundig-tuotteen. Toivomme, että saat parhaat tulokset tuotteestasi, joka on valmistettu korkealaatuisesti uusimmalla teknologialla. Lue tämä käyttöopas ja muut toimitukseen kuuluvat asiakirjat huolella kokonaan ennen laitteen käyttöä ja säilytä käyttöopas myöhempää tarvetta varten. Jos luovutat tuotteen jollekin muulle, sisällytä käyttöopas mukaan. Noudata käyttöoppaan kaikkia käyttöoppaan varoituksia ja ohjeita. Tässä käyttöoppaassa käytetään seuraavia symboleja:

	<b>VAARA!</b>
• Sähköiskun vaara.	

	<b>VAARA!</b>
• Varoitus koskien tuotteen painoa	

	<b>VAARA!</b>
• Tulipalovaara.	

	<b>HUOMIO!</b>
• Varoittaa hengelle ja omaisuudelle vaarallisista tilanteista.	

	<b>VAROTOIMET!</b>
• Tarpeelliset varotoimet.	

	<b>TIETOJA</b>
• Hyödyllistä tietoa tai vinkkejä koskien tuotteen käyttöä.	



- Lue käyttöopas.



- Tuotteen pakkausmateriaalit on valmistettu kierrätetyistä materiaaleista ympäristömääräysten mukaisesti.
- Älä hävitä pakkausmateriaaleja yhdessä tavanomaisen tai muun kotitalousjätteen mukana. Toimita pakkausmateriaalit paikallisten viranomaisten osoittamaan pakkausmateriaalien kierrätyspisteeseen.



- Allergy UK on The British Allergy Foundationin tuotemerkki. Heidän pääasiallinen on merkintänsä on „Hyväksyntäsinetti. Kun näet tuotteen jossa on tämä logo, voit olla varma siitä että tuote on testattu tieteellisesti, ja että se on tehokas vähentämään/ poistamaan allergeeneja ympäristöstään allergikkoja tai astmaatikkoja varten, tai että tuotteella on merkittävästi alhaisempi allergeeninen/ kemiallinen koostumus.

# 1 Tärkeitä turvallisuus- ja ympäristöohjeita

Tämä osa sisältää turvaohjeet, jotka auttavat suojautumaan henkilö- tai omaisuusvahingoilta. Näiden ohjeiden noudattamatta jättäminen saattaa aiheuttaa takuun raukeamisen.

## 1.1 Yleinen turvallisuus



### HUOMIO!

- Tätä laitetta voivat käyttää 8-vuotta täyttäneet lapset tai henkilöt joiden fyysiset, aistinvaraiset tai henkiset kyvyt ovat alentuneet, tai joilla ei ole aiempaa kokemusta tai tietoa laitteen käytöstä, jos heitä valvotaan tai heidät on koulutettu laitteen turvalliseen käyttöön ja he ymmärtävät laitteen käyttöön liittyvät vaarat. Lapset eivät saa leikkiä tuotteella. Lapset eivät saa puhdistaa tai tehdä käyttäjän huoltotoimia, jollei heitä valvo vastuullinen aikuinen. Alle 3-vuotiaat lapset eivät saa olla laitteen lähellä, ellei heitä valvota jatkuvasti.



### VAROITUS!

- Älä sijoita laitetta matolla päällystetylle lattialle. Jos ilmavirta ei pääse kulkemaan laitteen alta, laitteen sähköosat saattavat ylikuumentua. Tämä voi aiheuttaa laitteessa toimintahäiriöitä.



### TIETOJA

- Jätä asennustyöt aina valtuutetun huoltoliikkeen tehtäväksi. Valmistaja ei ole vastuussa vahingoista, joita saattaa aiheutua valtuuttamattomien henkilöiden suorittamista toimenpiteistä.

## 1.1.1 Sähköturvallisuus



### VAARA!

- Jos tuotteessa on vika, sitä ei saa käyttää, ennen kuin valtuutettu huoltoliike on korjannut sen. Sähköiskun vaara!
- Älä koskaan pese tuotetta suihkuttamalla tai kaatamalla vettä sen päälle! Sähköiskun vaara!



### HUOMIO!

- Jos sähköjohto on vaurioitunut, valmistajan, myynnin jälkeisen huollon tai pätevän sähköasentajan (mieluiten) tai muun maahantuojan nimeämän tahon on korjattava se mahdollisten vaaratekijöiden välttämiseksi.



### VAROITUS!

- Irrota laitteen verkkojohto, kun sitä ei käytetä.
- Älä koske pistokkeeseen märillä käsillä! Älä koskaan irrota laitetta seinästä virtajohdosta vetämällä, vaan irrota johto aina pistokkeesta kiinni pitäen.
- Irrota laite pistorasiasta asennuksen, kunnossapidon, puhdistuksen ja korjaustoimien ajaksi.
- Älä tee liitäntöjä jatkojohdoilla tai haarotusliittimillä.



## TIETOJA

- Tämä tuote on suunniteltu jatkamaan toimintaansa, kun sähköt palaavat sähkökatkon jälkeen. Jos haluat peruuttaa ohjelman, katso lisätietoja osasta "Ohjelman peruuttaminen".

### 1.1.2 Tuoteturvallisuus



#### VAARA!

- Älä koskaan avaa täyttöluukkuja tai poista suodatinta, kun rummussa on vielä vettä. Seurauksena voi olla vesivahinko tai kuuman veden aiheuttamia palovammoja.



#### HUOMIO!

- Veden syöttö- ja tyhjennysletkut on kiinnitettävä tiukasti ja niiden on pysyttävä vahingoittumattomina. Huonosti kiinnitetyt tai vahingoittuneet letkut voivat aiheuttaa vesivuodon.



## TIETOJA

- Älä yritä avata lukittua täyttöluukkuja väkisin. Luukun lukitus avautuu heti, kun ohjelma on päättynyt. Jos koneen sisäosa on hyvin kuuma ohjelman päättyessä, täyttöluukku ei aukea, ennen kuin sisäpuoli on jäähtynyt. Odota, kunnes laite on jäähtynyt. Jos luukku ei vielääkään avaudu, noudata vianmääritysosion kohdassa "Täyttöluukkuja ei voida avata" annettuja ohjeita. Älä avaa lukittua täyttöluukkuja väkisin. Jos täyttöluukku avataan väkisin, luukku ja sen lukitusmekanismi voivat vahingoittua.

- Laitteen sijoituspaikassa ei saa olla mitään lukolla, salvalla tai saranalla varustettua ovea, joka voisi estää latausluukkuja avautumasta täysin avoimeksi asti.
- Noudata vaatteiden pesumerkkien ja pesuainepakkauksen ohjeita.
- Käytä vain pesukonekäyttöön tarkoitettuja pesu-, huuhtelu- ja lisäaineita.
- Älä asenna tai jätä tuotetta paikkaan, jossa se altistuu ulkoilmaolosuhteille.
- Älä leiki laitteen ohjaimilla.

### 1.1.3 Kuivaamista koskevat varoitukset



#### VAARA!

- Pyykkiä joka on aikaisemmin pesty tai puhdistettu kemiallisella pesuaineella, tai joka on likaantunut tai tahriutunut bensiiniin tai muihin herkästi syttyviin tai räjähdysalttiisiin aineisiin, ei saa kuivata koneessa, koska tällaisista aineista haihtuu herkästi syttyviä / räjähdysalttiita kaasuja. Tämän ohjeen noudattamatta jättäminen voi johtaa tulipaloon.
- Kasviöljyä, alkoholia, bensiiniä, kaasuöljyä, tahrainpoistoainetta, tinneriä, vahaa tai vahanpoistoainetta sisältävät pyykkit on pestävä runsaalla määrällä kuumaa vettä ja pesuainetta ennen niiden kuivaamista. Tämän ohjeen noudattamatta jättäminen voi johtaa tulipaloon.

**VAARA!**

- Kumia (lateksia), suihkulakkeja, vedenpitäviä tekstiilejä ja vaatteita sekä kumivahvisteisia / vaahtopehmusteita sisältäviä tyynejä ei tule kuivata kuivaustoimintoa käyttäen. Tämän ohjeen noudattamatta jättäminen voi johtaa tulipaloon.
- Jos käytät pyykkien pesemiseen pesupalloa, pyykin mukaan asetettavaa mittavälinettä tai pesupussia, huomaa, että nämä välineet voivat sulaa kuivausprosessin aikana. Jos käytät kuivaustoimintoa, varmista, ettei koneessa ole edellä mainittuja tuotteita. Tämän ohjeen noudattamatta jättäminen voi johtaa tulipaloon.
- Älä koskaan käytä kuivaustoimintoa, kun peset pyykkiä teollisilla kemikaaleilla. Tämän ohjeen noudattamatta jättäminen voi johtaa tulipaloon.

**VAARA!**

- Älä kosketa täyttöluukun lasia paljain käsin kuivausprosessin päätyttyä. Tämä voi aiheuttaa palovammoja.
- Kuivausprosessin viimeisessä vaiheessa laite jäähdyttää pyykit tasaisessa lämpötilassa estääkseen niiden vahingoittumisen. Jos avaat täyttöluukun ennen jäähdytysvaiheen päättymistä, saatat altistua kuumalle höyrylle. Tämä voi aiheuttaa palovammoja.
- Kun kuivausohjelma keskeytetään (peruuttamalla ohjelma tai sähkökatkon vuoksi), koneessa oleva pyykki voi olla kuumaa. Ole varovainen.

**HUOMIO!**

- Älä pysäytä konetta ennen kuivausohjelman päättymistä. Jos pysäyttäminen on pakollista, poista kaikki pyykit koneen sisältä, aseta ne tarkoituksenmukaiseen paikkaan ja odota kunnes pyykit ovat jäähtyneet.
- Tämä tuote on suunniteltu toimimaan lämpötila-alueella 0-35 °C.
- Käyttöympäristön lämpötilan tulisi olla välillä 15–25 °C.
- Älä päästä lemmikkejä tuotteen sisään. Tarkista koneen sisäosa ennen käyttöä.
- Kun kuivaat pyykkiä, älä täytä konetta liian täyteen. Noudata kuivaukselle ilmoitettuja enimmäistäyttömääriä.

**VAROITUS!**

- Älä käytä laitetta nahkavaatteiden tai nahkaa sisältävien vaatteiden (esim. farkut, joissa on nahkainen vyö) kuivaamiseen. Nahka voi värjätä kuivattavia kankaita.
- Jos sinulla on ongelma, johon ei löydy ratkaisua näiden ohjeiden Turvaohjeet -osiosta, kytke laite pois päältä, irrota se seinästä ja soita valtuutettuun huoltoliikkeeseen.
- Voit käyttää kuivaavaa pesukonetta ainoastaan pesemiseen, ainoastaan kuivaamiseen tai molempiin. Koneetta ei saa käyttää yksinomaan märkien pyykkien kuivaamiseen hyvin pitkien ajanjaksojen ajan. Jos käytät konetta yksinomaan kuivaamiseen, suorita yksi pesuohjelma kone tyhjänä 15 kuivausohjelman välein.



## VAROITUS!

- Ennen kuin täytät koneen, tarkista kuivattavat tuotteet yksitellen sen varmistamiseksi, että tuotteiden taskuissa tai sisällä ole syttyimiä, kolikoita, metalliesineitä, neuloja tms.
- Koneessa ei saa kuivata metallituilla varustettuja alusvaatteita. Metallituet voivat irrota kuivausprosessin aikana ja vaurioittaa konetta. Aseta tällaiset tuotteet pussiin tai tyynyliinan sisään.
- Koneessa ei saa kuivata suurikokoisia tuotteita kuten tylli- tai muita verhoja, vuodevaatteita, huopia tai mattoja. Tällaiset tuotteet voivat vahingoittaa.



## TIETOJA

- Koneessa ei saa kuivata pesemättömiä pyykejä.
- Älä käytä huuhtelu- tai antistaattisia aineita, ellei niitä suositella tuotteesi valmistajan toimesta.
- Tuotteita, kuten huuhteluaineita, on käytettävä valmistajan ohjeiden mukaisesti.
- Koneella ei saa kuivata silkkiä, villaa tai muita helposti vahingoittuvia materiaaleja sisältäviä vaatteita. Villaa sisältävät vaatteet voivat kutistua, ja silkki tai muu vastaava materiaali voi vahingoittua.
- Tarkista vaatteidesi pesuohjemerkinnot ennen kuin asetat niitä koneeseen pesua tai kuivausta varten.

## 1.2 Käyttötarkoitus



### TIETOJA

- Tuote on suunniteltu kotitalouskäyttöön. Se ei sovellu kaupalliseen käyttöön eikä sitä saa käyttää muuhun kuin sille määriteltyihin käyttötarkoituksiin.
- Tuotteella saa pestä, huuhdella ja kuivata vain asianmukaisilla pesuohjemerkinnoilla varustettuja tekstiilituotteita.
- Valmistaja ei ota mitään vastuuta ongelmista, jotka syntyvät väärästä käytöstä tai kuljetuksesta.
- Tämän tuotteen käyttöikä on 10 vuotta. Tänä aikana tuotteeseen on saatavilla alkuperäisiä varaosia, joilla varmistetaan, että tuote toimii asianmukaisesti.

## 1.3 Lasten turvallisuus



### HUOMIO!

- Alle 3-vuotiaat lapset eivät saa olla laitteen lähellä, ellei heitä valvota jatkuvasti.
- Pakkausmateriaalit ovat vaarallisia lapsille. Säilytä pakkausmateriaalit turvallisessa paikassa poissa lasten ulottuvilta.
- Sähkölaitteet ovat vaarallisia lapsille. Pidä lapset poissa laitteen luota sen ollessa käytössä. Älä anna lasten leikkiä laitteella. Estä lapsilukolla lapsia puuttumasta laitteen toimintaan.
- Älä unohda sulkea täyttöluukkua, kun poistut tilasta, jossa laite sijaitsee.
- Säilytä kaikki pesuaineet ja muut aineet turvallisessa paikassa ja pidä ne lasten ulottumattomissa sulkemalla pesuainesäiliön kansi tai sulkemalla pesuainepakkaus.

## 1.4 WEEE-direktiivin noudattaminen ja tuotteen hävittäminen

Tämä laite ei sisällä Sähkö- ja elektroniikkaromudirektiivissä (WEEE-direktiivi) kuvattuja haitallisia tai kiellettyjä aineita. Laite täyttää WEEE-direktiivin vaatimukset.

	<p>Tämä tuote on valmistettu korkealaatuisista osista ja materiaaleista, jotka voidaan käyttää uudelleen ja jotka soveltuvat kierrätettäväksi. Laite tulee kierrättää, eikä sitä saa hävittää normaalin kotitalousjätteen mukana sen käyttöön päättyessä. Vie laite sähkö- ja elektroniikkalaitteiden kierrätyspisteeseen. Kysy paikallisilta viranomaisilta lähimmän keräyspisteen sijainti.</p>
<p>Auta suojelemaan luontoa ja luonnonvaroja kierrättämällä käytetyt tuotteet. Ennen kuin hävität tuotteen varmista lasten turvallisuus tekemällä tuotteesta käyttökelpoton katkaisemalla laitteen virtajohto ja rikkomalla täyttöluukun lukkomekanismi. RoHS-direktiivin vaatimustenmukaisuus Tämä tuote täyttää RoHS-direktiivin (2011/65/EU) vaatimukset. Se ei sisällä direktiivissä mainittuja haitallisia tai kiellettyjä materiaaleja.</p>	

## 1.5 Tuotepakkausta koskevat tiedot

Pesukoneen pakkausmateriaali on valmistettu kierrätettävistä materiaaleista kansallisten ympäristömääräysten mukaisesti. Älä hävitä pakkausmateriaaleja tavallisen kotitalousjätteen mukana. Toimita pakkausmateriaalit paikallisten viranomaisten osoittamaan pakkausmateriaalien kierrätyspisteeseen.

## 2 Pesukone/kuivausrumpu

### 2.1 Yleiskatsaus

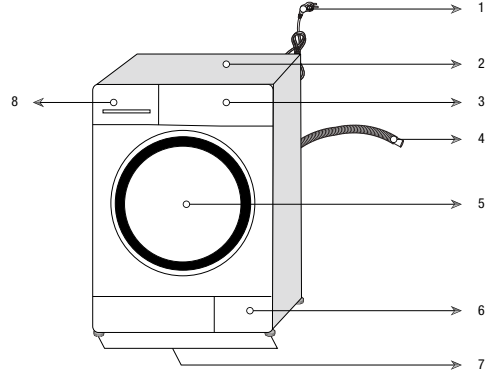

1- Virtajohto	5- Täyttöluukku
2- Yläpaneeli	6- Suodatinkorkki
3- Ohjauspaneeli	7- Säädettävät jalat
4- Vedenpoistoletku	8- Pesuainelokero

## 2.2 Pakkauksen sisältö



Virtajohto

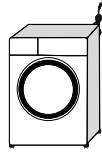

Vedenpoistoletku

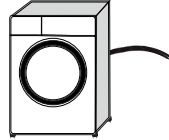

Turvapultit kuljetusta varten

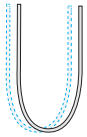

Vedenottoletku

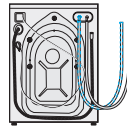

Nestemäisen pesuaineen säiliö (\*)



Käyttöopas



Joukko muovisia sovitimia

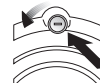

### TIETOJA

- Tämän oppaan kuvat ovat ohjeellisia eivätkä ehkä täysin vastaa tuotettasi.

(\*) Tämä saatetaan toimittaa koneen mukana mallista riippuen.



## 2.3 Tekniset tiedot

Kalusteasennettu	Ei
Korkeus (cm)	84
Leveys (cm)	60
Syvyys (cm)	59
Nettopaino (±4 kg.)	69
Yksi vesiliitäntä / kaksi vesiliitäntää	• / -
• Saatavilla	
Sähkönsyöttö (V/Hz)	230 V / 50Hz
Kokonaisvirta (A)	10
Kokonaisteho (W)	2200
Päämallikoodi	1520

### Noudattaa Euroopan unionin komission säädöstä nro 96 60/1996/EY

Tavarantoimittaja	GRUNDIG
Malli	GWD68P406C
	7161544700
Energiatehokkuusluokka asteikolla A:sta (vähän kuluttava) G:hen (paljon kuluttava)	A
Energiankulutus (pesu, linkous ja kuivaus) (kWh)	5,44
Energiankulutus (vain pesu ja linkous) (kWh)	0,76
Pesutulosluokka asteikolla A:sta (hyvä) G:hen (huono)	A
Jäännöskosteus linkouksen jälkeen (prosentteina kuivan pyykin painosta) %	44
Linkousnopeus (kierr./min)	1400
Pesu Täyttömäärä (puuvilla) kg	8
Kuivaus Täyttömäärä (puuvilla) kg	5
Kokonais-vedenkulutus (l)	78
Vedenkulutus (vain pesu ja linkous) (l)	47
Pesun ja kuivauksen kesto aika (min)	660
Arvioitu vuosikulutus nelihenkisessä taloudessa, jossa pyykki kuivataan aina koneessa (200 pesukertaa) (kWh / l)	1088 / 15600
Arvioitu vuosikulutus nelihenkisessä taloudessa, jossa pyykkiä ei koskaan kuivata koneessa (200 pesukertaa) (kWh / l)	152 / 9400
Ääni Pesu / Linkous / Kuivaus (dB(A) re 1 pW)	56/76/63





#### **VAROITUS!**

- Kulutusta koskevien arvojen edellytyksenä on, että langaton yhteys on pois päältä.

## 3 Asennus

Valmistellaksesi koneen käyttöä varten lue ensin ohjekirjassa olevat tiedot ja varmista että sähkö-, hana- ja viemärijärjestelmät ovat yhteensopivia. Jos järjestelmät eivät ole soveltuvia, kutsu valtuutettu asentaja ja putkimies tekemään tarvittavat valmistelut.

	<b>VAARA!</b>
<ul style="list-style-type: none"><li>• Tuotteen asennus ja sähköliitännät tulee tehdä vain valtuutetun henkilön toimesta. Valmistaja ei ole vastuussa vahingoista, joita saattaa aiheutua valtuuttamattomien henkilöiden suorittamista toimenpiteistä.</li></ul>	

	<b>VAARA!</b>
<ul style="list-style-type: none"><li>• Kone on liian raskas yhden henkilön kannettavaksi.</li></ul>	

	<b>HUOMIO!</b>
<ul style="list-style-type: none"><li>• Tarkista ennen asennusta silmämääräisesti onko laitteessa vikoja. Jos sellaisia on, älä asenna laitetta. Vaurioitunut laite voi vaarantaa turvallisuuden.</li></ul>	

	<b>VAROTOIMET!</b>
<ul style="list-style-type: none"><li>• Sijoituspaikan, sähköliitännän sekä hanavesi- ja poistovesiasennusten valmistelut asennuspaikalla ovat asiakkaan vastuulla.</li><li>• Varmista, että veden otto- ja poistoletkut samoin kuin virtajohto eivät ole mutkalla, pinteessä tai puristuksissa kun laite työnnetään paikoilleen asennuksen tai puhdistuksen jälkeen.</li></ul>	

### 3.1 Sopiva sijainti

- Sijoita kone kiinteälle, tasaiselle alustalle. Älä sijoita konetta paksun maton tai muiden samankaltaisten pintojen päälle.
- Älä sijoita konetta reunan lähelle jos alusta sisältää portaita. Älä myöskään sijoita konetta korokkeen päälle.
- Älä aseta laitetta virtajohtoon päälle.
- Älä asenna konetta tiloihin, joissa lämpötila laskee alle 0 °C. (Katso. Kuivausta koskevat varoitukset)

- Suosittelemme että jätät välin koneen sivuille vähentääksesi ylimääräistä tärinää ja melua
- Sijainnissa johon kone sijoitetaan ei tule olla lukittavia, liuku- tai saranallisia ovia jotka estävät täyttöluukun avaamisen täydellisesti.
- Käytä konetta hyvin ilmastoidussa ja pölyttömässä ympäristössä.
- Älä aseta lämmönlähteitä kuten liesiä, silitysrautoja, uuneja jne. pesukoneeseen äläkä käytä niitä koneessa.

### 3.2 Pakkausvahvikkeiden purkaminen



Kallista konetta taaksepäin poistaaksesi pakkausvahvistet. Poista pakkausvahvikkeet vetämällä narusta.

	<b>VAARA!</b>
<ul style="list-style-type: none"><li>• Tuote on painava. Irrota pakkausvahvikkeet kuvassa olevalla tavalla.</li><li>• Varo jättämästä kättäsi puristuksiin koneen alle tämän toimenpiteen aikana.</li></ul>	

### 3.3 Kuljetusta varten asennettujen turvapulttien irrottaminen

	<b>VAROTOIMET!</b>
<ul style="list-style-type: none"><li>• Älä irrota kuljetusta varten asennettuja turvapultteja, ennen kuin olet irrottanut pakkausvahvikkeet.</li><li>• Poista kuljetusta varten asennetut turvapultit ennen koneen käyttämistä! Muuten, kone vaurioituu.</li></ul>	

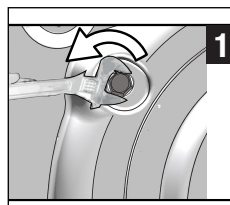

1 Käytä työkalua avataksesi kaikki pultit kunnes ne pyörivät vapaasti.

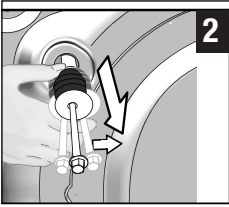

2 Irrota suoja-pultit kääntämällä niitä hieman.

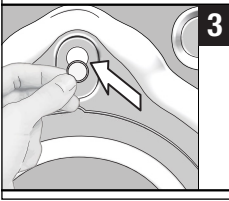

3 Kiinnitä käyttöoppaan mukana pussissa toimitetut muovisuoja-ukset takapaneelin reikiin.



#### TIETOJA

- Säilytä kuljettamiseen tarkoitetut turvapultit tallessa uudelleenkäyttöä varten jos konetta tarvitsee siirtää tulevaisuudessa.
- Älä koskaan siirrä laitetta ilman, että kuljetusta varten asennetut turvapultit on kiinnitetty kunnolla paikoilleen!

### 3.4 Vedenjakelujärjestelmään liittäminen



#### TIETOJA

- Laitteen tuloveden paineen on oltava 1 – 10 bar (0,1 – 1 MPa). Kone tarvitsee 10 – 80 litraa vettä minuutissa kun hana on täysin auki toimiakseen oikein. Liitä paineenalennusventtiili, jos vedenpaine on korkeampi.



#### HUOMIO!

- Malleja, joissa on yksi veden tulo, ei saa liittää kuumavesihanaan. Jos niin tehdään, pyykki voi vahingoittua tai laite siirtyä suojaustilaan eikä se enää toimi.
- Älä käytä vanhoja tai käytettyjä veden ottoletkuja uudessa tuotteessa. Se voi aiheuttaa tahroja pyykkiin.

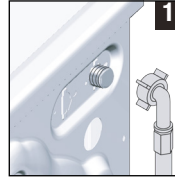

1 Liitä koneen mukana toimitettu letku koneen vedenotto-liitäntään.



#### HUOMIO!

- Varmista että olet liittänyt koneen oikein kylmävesihanaan sitä asentaessasi. Muutoin pyykki on kuumaa pesuvaiheen lopussa ja kuluu nopeasti.

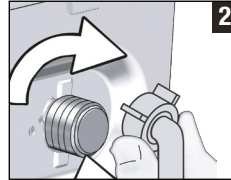

2 Kiristä letkun mutteri kunnolla käsin. Älä koskaan käytä mitään työkalua muttereiden kiristämiseen.



3 Avaa hanat kokonaan letkuliitäntöjen tekemisen jälkeen tarkistaaksesi vuotaako vettä liitäntäkohdista.

Jos havaitset vuotoa, sulje hana ja irrota mutteri. Kiristä mutteri uudelleen huolellisesti tiivisteeseen tarkastamisen jälkeen. Estääksesi vesivahingon, pidä hanat suljettuina, kun konetta ei käytetä.

### 3.5 Vedenpoistoletkun kiinnittäminen viemäriin

- Liitä vedenpoistoletkun toinen pää suoraan viemäriin, pesualtaaseen tai kylpyammeeseen.



#### HUOMIO!

- Kodissasi saattaa tapahtua vesivahinko, jos letku irtoaa kotelostaan vedenpoiston aikana. Korkeiden pesulämpötilojen vuoksi on lisäksi palovammavaara! Vältääksesi tämänkaltaiset tilanteet ja varmistaaksesi vedenoton ja -poiston sujuvan toiminnan kiinnitä poistoletkun toinen pää kunnolla paikoilleen, niin että se ei irtoa.

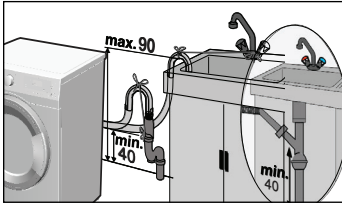
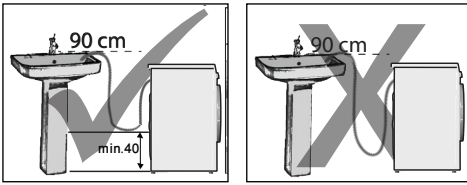

- Liitä letku vähintään 40 cm ja enintään 90 cm korkeudelle.
- Jos letku on lattian tasolla (tai vähemmän kuin 40 cm sen yläpuolella) ennen liitäntää, vedenpoisto hankaloittuu ja pyykit voivat olla erittäin märkiä pesun jälkeen. Tämän vuoksi, noudata kuvassa esitettyjä korkeuksia.
- Likaveden takaisin koneeseen valumisen estämiseksi ja helpon tyhjennyksen mahdollistamiseksi älä upota letkun päätä likaveteen tai työnnä letkun päätä viemäriin yli 15 cm. Jos letku on liian pitkä, lyhennä sitä.
- Letkun pää ei saa olla taipunut, sen päälle ei saa astua, eikä sitä saa taivuttaa tai asettaa puristuksiin viemäriin ja laitteen väliin.
- Jos letku on liian lyhyt, käytä lisätarvikkeena saatavaa jatkoletkua. Letkujen yhdistetty maksimipituus ei saa ylittää 3,2 metriä. Vuotojen välttämiseksi jatkoletkun ja tyhjennysletkun välinen liitäntä on kiinnitettävä hyvin sopivalla puristimille, jottei se irtoa ja aiheuta vuotoa.

### 3.6 Jalkojen säätäminen

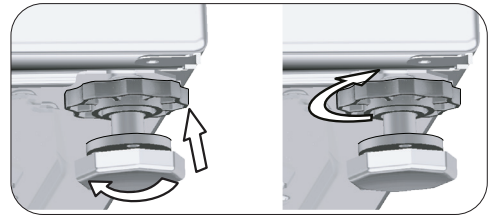
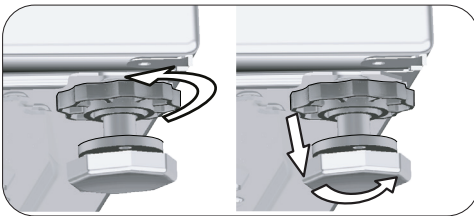

#### HUOMIO!

- Säädä jalat niin että kone on vaakasuorassa sijaintinsa suhteen.
- Tasapainota pesukone jalkoja säätämällä.
- Tarkista jokainen kulma erikseen painamalla konetta yläreunasta.
- Muussa tapauksessa pesukone voi siirtyä paikoiltaan ja aiheuttaa rusementumista ja tärinäongelmia.
- Älä käytä työkaluja lukkomutterien löysäämiseen. Muuten, lukkomutterit voivat vioittua.

- a) Avaa jalkojen lukkomutterit käsin.
- b) Säädä jalkoja kunnes kone on tasoitettu ja vaakasuorassa.
- c) Kiristä kaikki lukkomutterit uudelleen käsin.

### 3.7 Kytkeminen verkkovirtaan

Liitä laite maadoitettuun, 16 A:n sulakkeella suojattuun pistorasiaan. Yrityksemme ei ole vastuussa mistään vahingoista, joita syntyy, kun tuotetta käytetään ilman paikallisten säädösten mukaista maadoitusta.

- Liitännän on oltava kansallisten asetusten mukainen.
- Pistorasian virtapiirin johdotus on oltava riittävä täyttääkseen laitteen vaatimukset. Vikavirtakatkaisimen (GFCI) käyttöä suositellaan.
- Virtajohdon pistokkeen on oltava helposti saatavilla asennuksen jälkeen.
- Jos sulakkeen tai katkaisijan arvo on alle 16 ampeeria, ota yhteys valtuutettuun sähkömieheen ja anna hänen asentaa 16 ampeerin sulake.
- Teknisissä tiedoissa määritetyn jännitteen on oltava sama kuin sähköverkossa.





#### VAARA!

- Vaurioituneet sähköjohdot tulee vaihtaa vain valtuutetun huoltoliikkeen toimesta.

### 3.8 Koneen kuljettaminen

- 1 Kytke laite irti verkkovirrasta ennen sen siirtämistä.
- 2 Irrota vedenpoisto- ja vedenotto-liitännät.
- 3 Tyhjennä kaikki laitteeseen jäänyt vesi. Katso 6.5
- 4 Asenna kuljettamiseen tarkoitettut turvapultit käänteisessä järjestyksessä purkuvaiheeseen nähden. Katso 3.3

	<b>VAARA!</b>
<ul style="list-style-type: none"><li>• Kone on liian raskas yhden henkilön kannettavaksi.</li><li>• Kone on painava; sitä kantamaan tarvitaan vähintään kaksi henkilöä ja sen kantaminen vaatii erityistä huolellisuutta portaissa. Jos kone kaatuu, se voi aiheuttaa henkilövahinkoja.</li></ul>	

	<b>HUOMIO!</b>
<ul style="list-style-type: none"><li>• Pakkausmateriaalit ovat lapsille vaarallisia. Säilytä pakkausmateriaalit turvallisessa paikassa poissa lapsilta ulottumattomissa.</li></ul>	

	<b>TIETOJA</b>
<ul style="list-style-type: none"><li>• Älä koskaan siirrä laitetta ilman, että kuljetusta varten asennetut turvapultit on kiinnitetty kunnolla paikoilleen!</li></ul>	

## 4 Valmistelu

### 4.1 Pyykin lajittelu

- \* Lajittele pyykki tekstiiliin, värin, likaisuusasteen ja sallitun pesulämpötilan mukaan.
- \* Noudata aina vaatteiden pesumerkintöjä.

### 4.2 Pyykin valmistelu pesua varten

- Kaarituilla varustetut rintaliivit ja metalliosilla, kuten soljilla tai napeilla, varustetut vaatteet vahingoittavat konetta. Irrota metalliosat tai pese vaatteet asettamalla ne puuvillaiseen pesupussiin tai tyynyliinan sisään. Metalliosat voivat lisäksi kuumentua kuivauksen aikana ja vahingoittaa muita koneessa olevia vaatteita. Tällaisia vaatteita ei saa kuivata tätä konetta käyttäen.
- Laita pienikokoiset vaatteet, kuten vauvan sukat ja sukkahousut, puuvillaiseen pesupussiin tai tyynyliinan sisään.
- Täytä verhot koneeseen painamatta niitä kasaan. Irrota verhojen kiinnityslenkit. Älä kuivaa tylliverhoja koneessa.
- Sulje vetoketjut, ompele löysät napit paikoilleen ja korjaa repeämät.
- Pese "konepesu" tai "käsinpesu"-merkinnän sisältävät vaatteet käyttäen vain niille suositeltua ohjelmaa. Kuivaa ne ripustamalla tai tasaisen pinnan päällä. Tällaisia vaatteita ei saa kuivata tätä konetta käyttäen.
- Älä pese värillistä ja valkoista pyykkiä yhdessä. Uudet, tummanväriset puuvillatekstiilit voivat päästää paljon väriä. Pese ne erikseen.
- Käytä vain värejä / värin haalistajia ja kalkinpoistoaineita, jotka soveltuvat pyykinpesukoneelle. Noudata aina pakkauksen ohjeita.



## TIETOJA

- Jauhoille, kalkkipölylle, maitojauheelle jne. altistuneet vaatteet on ravisteltava kunnolla puhtaaksi ennen niiden koneeseen laittamista. Tämänkaltaisen pöly ja jauhe pyykin seassa saattaa kerääntyä ajan kuluessa laitteen sisäosiin ja aiheuttaa vaurioita.
- Pidä angoravillasta valmistettuja vaatteita pakastimessa muutamia tunteja ennen pesua. Tämä vähentää nukkaantumista.
- Pese housut ja hellävaraisen pesun vaativa pyykki nurin käännettynä.
- Vaikeat tahrat on käsiteltävä asianmukaisesti ennen pesua. Jos olet epävarma, tiedustele asiaa kuivapesulasta.
- Poista kaikki taskuissa olevat esineet kuten kolikot, kynät ja paperiliittimet, käännä taskut nurin ennen pesua ja, jos mahdollista, harjaa ne. Yllä mainitut esineet voivat vahingoittaa laitetta tai aiheuttaa ylimääräistä melua.

### 4.3 Energian säästöä koskevat suositukset

Voit parantaa laitteen energiatehokkuutta käyttämällä matalan lämpötilan ohjelmia ja pesutarkoituksesi parhaiten sopivaa pesuainetta.

- Käytä laitetta valitun ohjelman suurimmalla kapasiteetilla mutta älä ylikuormita sitä. Katso "Ohjelma- ja kulutustaulukko".
- Noudata aina pesuainepakkauksen ohjeita.
- Pese vähän likaantuneet tekstiilit alhaisissa lämpötiloissa.
- Käytä nopeampia ohjelmia pienille määrille vähän likaantunutta pyykkiä.
- Älä käytä esipesua tai korkeita lämpötiloja pyykille, joka ei ole pahasti likaantunut tai tahrintunut.
- Jos aiot kuivata pyykkiä kuivausrummussa, valitse korkein suositeltu linkousnopeus.
- Älä käytä pesuainetta yli pesuainepakkauksessa suositellun määrän.

### 4.4 Ensimmäinen käyttö



Ennen laitteen käytön aloittamista varmista, että kaikki tarvittavat valmistelut on tehty osioiden "Tärkeitä turvallisuus- ja ympäristöohjeita" ja "Asennus" mukaisesti.

Valmistele kone pyykinpesua varten suorittamalla ensimmäiseksi rummun puhdistusohjelma. Jos pesukoneessasi ei ole tätä ohjelmaa, käytä kohdassa 6.2 kuvattua menetelmää.



## TIETOJA

- Käytä vain pesukoneille soveltuvia kalkinpoistoaineita.
- Koneeseen on jäänyt jonkin verran vettä tuotannon aikaisista laadunvalvontaprosesseista. Se ei ole pesukoneelle haitallista.

### 4.5 Oikea kuormituskapasiteetti

Enimmäistäyttökapasiteetti riippuu pyykin tyypistä, likaantumistasesta sekä valitusta pesuohjelmasta. Laite säätää automaattisesti veden määrän pesukoneeseen laitetun pyykin painon mukaan.



## HUOMIO!

- Noudata kohdassa "Ohjelma- ja kulutustaulukko" annettuja tietoja. Jos kone on ylitäytetty, sen toimintateho laskee. Lisäksi laite voi aiheuttaa melu- ja värinähaittoja. Saavutat hyvän kuivaustuloksen täyttämällä koneeseen korkeintaan suositellun enimmäismäärän pyykkiä.

Pyykin tyyppi	Paino (g)	Pyykin tyyppi	Paino (g)
Kylpytakki	1 200	Käsipyöhe	100
Kankainen lautasliina	100	Yöpaita	200
Lakana	700	Alusvaate	100
Lakana	500	Miesten yöpaita	600
Tyynyliina	200	Miesten paita	200
Pöytäliina	250	Miesten pyjamat	500
Pyöhe	200	Puserot	100

## 4.6 Koneen täyttäminen

1. Avaa täyttöluukku.
2. Aseta pyykit väljästi koneen sisään.
3. Työnnä täyttöluukku kiinni niin, että kuulet lukitusäänen. Varmista, ettei mitään jää luukun väliin.



### TIETOJA

- Täyttöluukku on lukitaan ohjelman ajaksi. Luukun lukitus avautuu heti, kun ohjelma on päättynyt. Jos koneen sisäosa on hyvin kuuma ohjelman päättyessä, täyttöluukku ei aukea, ennen kuin sisäpuoli on jäähtynyt. Jos luukku ei avaudu, noudata vianmääritysosion kohdassa ”Täyttöluukku ei voi avata” esitettyjä ohjeita.



### HUOMIO!

- Jos kone on täytetty väärin, laitteen käytöstä voi aiheutua ylimääräistä melua ja värinää.

## 4.7 Pesu- ja huuhteluaineen käyttäminen



### TIETOJA

- Kun käytät pesuaineita, huuhteluainetta, tärkkiä, kangasvärejä, valkaisuainetta tai kalkinpoistajaa, lue valmistajan ohjeet pesuainepaketin kyljestä huolella ja noudata annosteluohjeita. Käytä mahdollista annosteluvälinettä.

### 4.7.1 Pesuainelaatikko

Pesuainelaatikossa on kolme lokeroa:

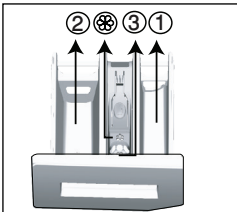

- (1) esipesulle
- (2) varsinaiselle pesuohjelmalle
- (3) huuhteluaineelle
- (☉) lisäksi huuhteluainelokerossa on imuputki.

### 4.7.2 Pesuaine, huuhteluaine ja muut puhdistusaineet

- Lisää pesuaine ja huuhteluaine ennen ohjelman käynnistämistä.
- Älä jätä pesuaineen annostelulokeroa auki pesuohjelman ajaksi!

- Jos ohjelmaan ei sisälly esipesua, älä laita esipesuainelokeroon nestemäistä pesuainetta (lokero 1).
- Jos ohjelmaan sisältyy esipesu, laita esipesuainelokeroon nestemäistä pesuainetta (lokero 1).
- Älä valitse esipesun sisältävää ohjelmaa, jos käytät pesuainekapselia tai annostelupalloa. Aseta pesuainekapseli tai annostelupallo suoraan koneessa olevan pyykin sekaan. Poista ne ennen pyykkien kuivaamista.
- Jos käytät nestemäistä pesuainetta, muista asettaa sen sisältävä säiliö varsinaiselle pesuohjelmalle tarkoitettuun lokeroon (lokero 2).
- Älä lisää koneeseen pesukemikaaleja (nestemäistä pesuainetta, huuhteluainetta jne.) kuivausvaiheen aikana.

### 4.7.3 Pesuaineen valitseminen

Pesuaineen tyyppi riippuu kankaan laadusta ja väristä.

- Käytä eri pesuainetta värilliselle pyykille ja valkopyykille.
- Pese hellävaraisen pesun vaativa pyykki vain sille tarkoitettulla erikoispesuaineella (nestemäinen pesuaine, villashampoo tms.).
- Tummien värillisten vaatteiden ja tikkikankaiden pesuun on suositeltavaa käyttää nestemäistä pesuainetta.
- Pese villavaatteet villalle tarkoitella erikoispesuaineella.



### HUOMIO!

- Käytä vain pyykinpesukoneille tarkoitettuja pesuaineita.
- Älä käytä saippuajauhetta.

### 4.7.4 Pesuaineen määrän annosteleminen

Käytettävän pesuaineen määrä riippuu pyykin määrästä, liikaisuudesta ja veden kovuudesta.

- Älä ylitä pakkauksessa suositeltavia pesuainemääriä välttääksesi liiallisen vaahtomisen ja huonon huuhtelun sekä taloudellisen säästön vuoksi ja ympäristönsuojeluyksistä.
- Käytä vähemmän pesuainetta pienelle määrälle kevyesti likaantuneita vaatteita.

## 4.7.5 Huuhteluaineiden käyttö

Kaada huuhteluainetta pesuainelaatikon huuhteluainelokeroon.

- Älä ylitä huuhteluainelokeroon merkittyä (>max<)-tasoa.
- Jos huuhteluaine on menettänyt juoksevuutensa tai tiivistynyt, laimenna sitä vedellä ennen kuin asetat sen pesuainelaatikkoon.

## 4.7.6 Nestemäisten pesuaineiden käyttö

### 4.7.6.1 Jos koneessa on nestemäisille pesuaineille tarkoitettu säiliö:

- Aseta nestemäisen pesuaineen säiliö pesuainelokeroon 2.
- Jos nestemäinen pesuaine on menettänyt juoksevuutensa, liuota sitä veteen ennen kuin lisäät sitä pesuainelokeroon.

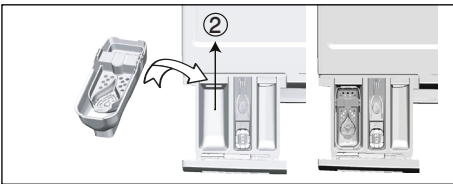

### 4.7.6.2 Jos laitteessa nestemäiselle pesuaineelle tarkoitettu lokero:

- Jos haluat käyttää nestemäistä pesuainetta, vedä lokeroa itseäsi kohden. Irtoava osa pitää nestemäisen pesuaineen paikallaan.
- Puhdista lokero tarvittaessa vedellä joko sen ollessa paikallaan tai irrottamalla sen ensin.
- Jos käytät jauhemaista pesuainetta, lokeron on oltava yläasennossa.

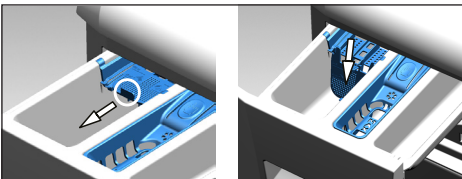

### 4.7.6.3 Jos koneessa ei ole nestemäiselle pesuaineelle tarkoitettua lokeroa/säiliötä:

- Älä käytä nestemäistä pesuainetta esipesuohjelmalla tapahtuvaan esipesuun.
- Viivästetty käynnistys -toimintoa käytettäessä nestemäinen pesuaine tahrii koneessa olevia vaatteita. Jos aiot käyttää Viivästetty käynnistys -toimintoa, älä käytä nestemäistä pesuainetta.

## 4.7.7 Geeli- ja tablettipesuaineen käyttäminen

- Jos geelipesuaine on juoksevaa eikä koneessa ole nestemäiselle pesuaineelle tarkoitettua lokeroa, laita pesuaine pääpesuainelokeroon ensimmäisen vedenoton aikana. Jos koneessa on nestemäiselle pesuaineelle tarkoitettu lokero, täytä tämä lokero pesuaineella ennen kuin käynnistät ohjelman.
- Jos geelipesuaine ei ole juoksevaa tai se on pakattu kapseliin, laita se suoraan pesurumpuun ennen pesua.
- Laita pesuainetabletit pääpesuainelokeroon (lokero 2) tai suoraan pesurumpuun ennen pesua.



### TIETOJA

- Tablettipesuaineet voivat jättää jäämiä pesuainelokeroon. Jos sellaista ilmenee, sijoita tablettipesuaine seuraavilla pesukerroilla pyykin joukkoon lähelle rummun alaosaa.



### TIETOJA

- Käytä tabletti- ja geelimuodossa olevia pesuaineita ilman esipesutoimintoa.
- Ennen kuin kuivaat pyykit, muista poistaa muoviset pesuaineiden annosteluvälineet ja muut vastaavat esineet pesurummusta.

## 4.7.8 Tärkin käyttäminen

- Lisää nestemäinen tärkki, tärkkijauhe tai tekstiiliväri huuhteluainelokeroon.
- Älä käytä samassa pesuohjelmassa huuhteluainetta ja tärkkiä.
- Pyyhi koneen sisäpuoli kostealla, puhtaalla liinalla tärkin käytön jälkeen.



## 4.7.9 Valkaisuaineiden käyttö

- Valitse esipesuohjelma ja lisää valkaisuainetta esipesun alussa. Älä laita pesuainetta esipesulokeroon. Vaihtoehtoisesti voi valita lisähuuhtelun sisältävän ohjelman ja lisätä valkaisuaineen tyhjään pesuainelokeroon. Kun laitteen näyttöön ilmestyy ensi kertaa huuhteluvaiheesta ilmoittava viesti/symboli, lisää pesuainelokeroon lasillinen vettä.
- Älä käytä valkaisuainetta ja pesuainetta sisältäviä sekoituksia.
- Käytä vain pieni määrä valkaisuainetta (noin 50 ml) ja huuhtelee vaatteet erittäin huolellisesti ihoärsytyksen välttämiseksi. Älä kaada valkaisuainetta pyykin sekaan äläkä käytä sitä värillisten tekstiilien pesemiseen.

- Kun käytät happipohjaisia valkaisuaineita, valitse matalassa lämpötilassa pesevä ohjelma.
- Voit käyttää happipohjaista valkaisuainetta yhdessä pesuaineen kanssa. Jos aineiden koostumukset eroavat toisistaan, lisää ensin pesuaine lokeroon 2 ja odota, kunnes kone on annostellut sen sisään yhdessä veden kanssa. Lisää valkaisuaine samaan lokeroon koneen ottaessa lisää vettä.

## 4.7.10 Kalkinpoistoaineen käyttäminen

- Käytä tarvittaessa vain pesukoneille tarkoitettuja kalkinpoistoaineita.

## 4.8 Vinkkejä tehokkaaseen pesuun

		Vaatteet			
		Vaaleat värit ja valkoiset	Kirjopyykki	Mustat/tummat värit	Hellävaraisen pesun saivat/villa/silkki
		(Pesulämpötila likaantumisasteen mukaan. Suositeltu lämpötila-alue: 40–90 °C)	(Pesulämpötila likaantumisasteen mukaan. Suositeltu lämpötila-alue: kylmä – 40 °C)	(Pesulämpötila likaantumisasteen mukaan. Suositeltu lämpötila-alue: kylmä – 40 °C)	(Pesulämpötila likaantumisasteen mukaan. Suositeltu lämpötila-alue: kylmä – 30 °C)
Likaantumisasaste	<b>Erittäin likaiset</b> (valkeasti poistettavat tahrat kuten ruohotahrat, kahvi, hedelmät ja veri)	Tahrat on ehkä esikäsiteltävä tai pyykki on esipestävä. Valkopyykille suositeltuja jauhemaisia ja nestemäisiä pesuaineita voidaan käyttää erittäin likaisille tekstiileille suositeltuina annoksina. Jauhepesuaineita suositellaan savi- ja multatahrojen sekä valkaisuaineille arkojen tahrojen poistoon.	Kirjopyykille suositeltuja jauhemaisia ja nestemäisiä pesuaineita voidaan käyttää erittäin likaisille tekstiileille suositeltuina annoksina. Jauhepesuaineita suositellaan savi- ja multatahrojen sekä valkaisuaineille arkojen tahrojen poistoon. Käytä pesuaineita, jotka eivät sisällä valkaisuaineita.	Kirjopyykille ja tummille tekstiileille sopivia nestemäisiä pesuaineita voidaan käyttää erittäin likaisille pyykeille suositeltuina annoksina.	Käytä hellävaraiseen pesuun tarkoitettuja nestemäisiä pesuaineita. Villa- ja silkki vaatteet on pestävä erityisillä villapesuaineilla.
	<b>Normaalisti likaiset</b> (esimerkiksi kaulustien ja hihausuiden hiki tahrat)	Valkopyykille suositeltuja jauhe- ja nestepesuaineita voidaan käyttää normaalisti likaantuneille tekstiileille suositeltuina annoksina.	Kirjopyykille suositeltuja jauhemaisia ja nestemäisiä pesuaineita voidaan käyttää normaalisti likaantuneille tekstiileille suositeltuina annoksina. Käytä pesuaineita, jotka eivät sisällä valkaisuaineita.	Kirjopyykille ja tummille tekstiileille sopivia nestemäisiä pesuaineita voidaan käyttää normaalisti likaisille tekstiileille suositeltuina annoksina.	Käytä hellävaraiseen pesuun tarkoitettuja nestemäisiä pesuaineita. Villa- ja silkki vaatteet on pestävä erityisillä villapesuaineilla.
	<b>Kevyesti likaantuneet</b> (Ei näkyviä tahroja.)	Valkopyykille suositeltuja jauhe- ja nestepesuaineita voidaan käyttää kevyesti likaantuneille tekstiileille suositeltuina annoksina.	Kirjopyykille suositeltuja jauhemaisia ja nestemäisiä pesuaineita voidaan käyttää kevyesti likaantuneille tekstiileille suositeltuina annoksina. Käytä pesuaineita, jotka eivät sisällä valkaisuaineita.	Kirjopyykille ja tummille tekstiileille soveltuvia nestemäisiä pesuaineita voidaan käyttää kevyesti likaantuneille tekstiileille suositeltuina annoksina.	Käytä hellävaraiseen pesuun tarkoitettuja nestemäisiä pesuaineita. Villa- ja silkki vaatteet on pestävä erityisillä villapesuaineilla.

## 4.9 Vinkkejä tehokkaaseen kuivaukseen

		Ohjelmat				
		Puuvillan kuivaus	Keinokuitujen kuivaus	Vauvasuoja+	Pesu ja kuivaus	Pese ja pidä
<b>Vaatetyypit</b>	Kestävät vaatteet, joihin on puuvillaa	Vuodevaatteet, peitteet, vauvanvaatteet, t-paidat, urheilupuserot, kestävät puuvillaneuleet, farkut, karkeasta kankaasta valmistetut housut, paidat, puuvillasukat jne.	Ei suositella!	Älä pese ja kuivaa yhdessä! Vuodevaatteet, peitteet, vauvanvaatteet, t-paidat, urheilupuserot, kestävät puuvillaneuleet, farkut, karkeasta kankaasta valmistetut housut, paidat, puuvillasukat jne.	Älä pese ja kuivaa yhdessä! Vuodevaatteet, peitteet, vauvanvaatteet, t-paidat, urheilupuserot, kestävät puuvillaneuleet, farkut, karkeasta kankaasta valmistetut housut, paidat, puuvillasukat jne.	Tahrinutumattomat vaatteet, joita on pidetty vain vähän aikaa, kuten t- ja urheilupaidat. Aseta koneeseen vain pieni määrä kerrallaan.
	Keinokuitutekstiilit (polyesteri, nailoni jne.):	Ei suositella!	Suosittelaaan polyesteriä, nailonia, polyasettaattia tai akryyliä sisältäville tekstiileille. Kuivausta ei suositella viskoosia sisältäville vaatteille. Vaatteen pesumerkinnot on otettava huomioon.	Suosittelaaan matalaa lämpötilaa käyttäen polyesteriä, nailonia, polyasettaattia tai akryyliä sisältäville tuotteille. Pesumerkintöjen kuivausta koskevat tiedot on otettava huomioon.	Suosittelaaan matalaa lämpötilaa käyttäen polyesteriä, nailonia, polyasettaattia tai akryyliä sisältäville tuotteille. Pesumerkintöjen kuivausta koskevat tiedot on otettava huomioon.	Hyvin vähän likaantuneet ja tahrinutumattomat paidat, t-paidat ja keinokuituja sisältävät vaatteet. Täytä koneeseen vain hyvin pieni määrä kerrallaan.
	Hellävaraisen pesun vaatit tekstiilit (esim. silkki, villa, kashmirvilla tai angoravilla)	Ei suositella!	Ei suositella!	Ei suositella!	Ei suositella!	Ei suositella!
	Suurikokoiset tekstiilit, esimerkiksi peitot, takit ja verhot	Ei suositella! Pesukoneella ei tule kuivata suurikokoisia tekstiilejä. Kuivaa ne ripustamalla tai tasaisen pinnan päällä.	Ei suositella! Pesukoneella ei tule kuivata suurikokoisia tekstiilejä. Kuivaa ne ripustamalla tai tasaisen pinnan päällä.	Ei suositella! Pesukoneella ei tule kuivata suurikokoisia tekstiilejä. Kuivaa ne ripustamalla tai tasaisen pinnan päällä.	Ei suositella! Pesukoneella ei tule kuivata suurikokoisia tekstiilejä. Kuivaa ne ripustamalla tai tasaisen pinnan päällä.	Ei suositella! Pesukoneella ei tule kuivata suurikokoisia tekstiilejä. Kuivaa ne ripustamalla tai tasaisen pinnan päällä.

## 4.10 Ohjelman kestoajan näyttäminen

Näet pesuohjelmien kestot koneen näytöstä ohjelmaa valitessasi. Kestoa säädetään automaattisesti ohjelman ollessa käynnissä pyykin täyttömäärästä, vaahtoamisesta, kuorman tasapainosta, syöttöjännitteen vaihteluista, vedenpaineesta ja ohjelman asetuksista riippuen.

**POIKKEUSTAPAU:** Näyttö näyttää Puuvilla- ja Puuvilla Eko -ohjelmia valittaessa keston puolitäytöllä, sillä tämä on näiden ohjelmien yleisin käyttötapa. Kone tunnistaa todellisen täyttömäärän 20–25 minuutin kuluessa ohjelman käynnistymisestä. Jos täyttömäärä on suurempi kuin puolitäyttö, pesuohjelman kestoja pidennetään automaattisesti. Myös näytetty kesto muuttuu.



## 5 Tuotteen käyttäminen

### 5.1 Ohjauspaneeli

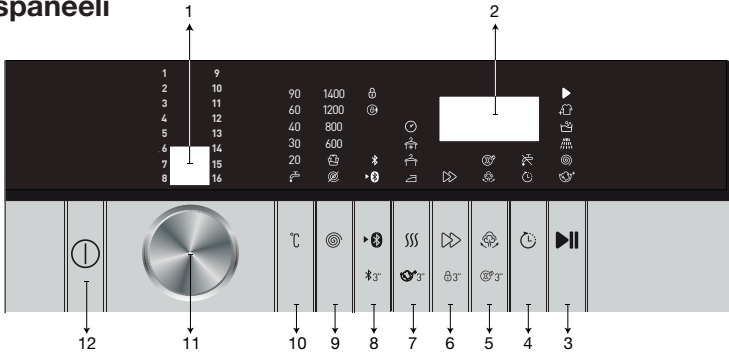

- |                                     |                                  |
|-------------------------------------|----------------------------------|
| 1 - Ohjelman valintanäyttö          | 7 - Kuivaustason säätöpainike    |
| 2 - Ohjelman kestotietonäyttö       | 8 - Kauko-ohjauspainike          |
| 3 - Käynnistä/pysäytä-painike       | 9 - Linkousnopeuden säätöpainike |
| 4 - Viivästetty käynnistys -painike | 10 - Lämpötilan säätöpainike     |
| 5 - Lisätoimintopainike 2           | 11 - Ohjelmanvalitsin            |
| 6 - Lisätoimintopainike 1           | 12 - Virtapainike                |

### 5.2 Näytön symbolit

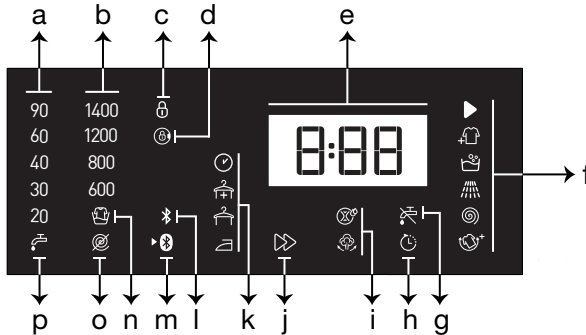

- |  |                                   |
|--|-----------------------------------|
| a - Lämpötilan ilmaisin                      | i - Lisätoimintojen ilmaisimet 2  |
| b - Linkousnopeuden ilmaisin                 | j - Lisätoimintojen ilmaisin 1    |
| c - Lapsilukko päällä -symboli               | k - Kuivaustason ilmaisin         |
| d - Täyttöluukku lukittu -symboli            | l - Langattoman yhteyden ilmaisin |
| e - Ohjelman kestotiedot                     | m - Kauko-ohjauksen ilmaisin      |
| f - Ohjelmankulun seuranta-ilmaisin          | n - Huuhtelun pito -ilmaisin      |
| g - Ei vettä -merkkivalo                     | o - Ei linkousta -ilmaisin        |
| h - Viivästetty käynnistys valittu -ilmaisin | p - Kylmän veden ilmaisin         |



#### TIETOJA

- Tämän kohdan tuotekuvauksen kuvat on tarkoitettu viitteellisiksi, ja hankkimasi tuote saattaa poiketa jonkin verran niissä esitetystä.

### 5.3. Koneen käytön valmistelu

1. Tarkista, että letkut on kiinnitetty tiukasti.
2. Kytke pyykinpesukone verkkovirtaan.
3. Käännä hana täysin auki.
4. Täytä pyykki pesukoneeseen.
5. Lisää pesu- ja huuhteluainetta.

### 5.4 Pesuohjelman valitseminen

1. Valitse pesuohjelma pyykin tyypin, määrän ja liikaantumistasen mukaan tämän oppaan kohdassa "Ohjelma- ja kulutustaulukko" annettujen ohjeiden mukaisesti.
2. Valitse haluttu ohjelma **ohjelmanvalitsimella**.



#### TIETOJA

- Kussakin ohjelmassa käytetään suurinta pestävälle tekstiilityypille sopivaa linkousnopeutta.
- Huomioi ohjelmaa valitessasi tekstiilien tyyppi, väri, liikaantumistasen ja lämpötilan kesto.
- Valitse aina mahdollisimman alhainen lämpötila. Korkeammassa lämpötilassa kone kuluttaa enemmän sähköä.

### 5.5 Pesuohjelmat

Käytä seuraavia pääohjelmia tekstiilin tyyppiin mukaan.



#### TIETOJA

- Kun olet valinnut pyykkillesi sopivan pesuohjelman, voit valita pesun jälkeen suoritettavan kuivauksen painamalla Kuivaus-painiketta. Aina kun painat tätä painiketta, tietorivi näyttää missä vaiheessa kuivaus suoritetaan ja vastaava symboli syttyy palamaan. Jos pidät painiketta pohjassa pitkään, laite valitsee pisimmän mahdollisen kuivausajan.
- Tässä oppaassa esitetyt kuvat ovat periaatteellisia eivätkä välttämättä vastaa tuotetta täydellisesti.
- Lisää koneeseen enintään 5 kg pyykkiä, kun haluat pestä pyykin ja kuivata sen sitten koneen kuivaustoimintoa käyttämällä. Jos koneen enimmäiskapasiteetti ylitetään, pyykit eivät kuivu. Lisäksi kone käy tavanomaista pidempään, mikä lisää sen energiankulutusta.

#### • Puuvilla

Voit käyttää tätä ohjelmaa kestävästä puuvillapyykin (esim. lakanat, pyyhkeet, kylpytakit ja alusvaatteet) pesuun. Jos painat pikapesutoiminnon painiketta, ohjelman kestoa lyhennetään ja hyvä pesutulos varmistetaan tehokkaampien pesuliikkeiden avulla. Älä valitse pikapesutoimintoa, jos pyykki on erittäin likaista, jotta pesu ja huuhtelu tapahtuvat mahdollisimman tehokkaasti.



#### TIETOJA

- Voit kuivata pyykkisi ilman keskeytystä heti pesuohjelman jälkeen (heti pesun jälkeen käynnistyvän automaattisen tai ajastetun kuivaustoiminnon avulla). Tällöin sinun on valittava kuivaustoiminto ennen pesuohjelman päättymistä.
- Kuivausvalinnoista riippuva ohjelman lopullinen päättymisaika näkyy laitteen näytössä.
- Jos et halua kuivata pyykkiä valitsemasi ohjelman päätyttyä, paina kuivauksen lisätoimintopainiketta, kunnes kuivauksen merkkivalo sammuu.

#### • Synteettiset

Käytä tätä ohjelmaa, kun peset esimerkiksi t-paitoja ja keinokuitua ja puuvillaa sisältäviä kankaita. Tällä ohjelmalla peset tuotteet tehokkaasti ja huomattavasti tavanomaista ohjelmaa nopeammin. Älä valitse pikapesutoimintoa, jos pyykki on erittäin likaista, jotta pesu ja huuhtelu tapahtuvat mahdollisimman tehokkaasti.



#### TIETOJA

- Voit kuivata pyykkisi ilman keskeytystä heti pesuohjelman jälkeen (heti pesun jälkeen käynnistyvän automaattisen tai ajastetun kuivaustoiminnon avulla). Tällöin sinun on valittava kuivaustoiminto ennen pesuohjelman päättymistä.
- Kuivausvalinnoista riippuva ohjelman lopullinen päättymisaika näkyy laitteen näytössä.
- Jos et halua kuivata pyykkiä valitsemasi ohjelman päätyttyä, paina kuivauksen lisätoimintopainiketta, kunnes kuivauksen merkkivalo sammuu.

#### • Villa

Käytä tätä ohjelmaa villavaatteiden pesuun. Valitse sopiva lämpötila vaatteissa olevien pesumerkintöjen mukaan. Tämä ohjelma pesee vaatteet hitailla liikkeillä ja varoen vaurioiden välttämiseksi.



## TIETOJA

- Villapyykkien pesuohjelmalle ei voi valita kuivaustoimintoa.

### • Puuvilla Eko

Käytä tätä ohjelmaa normaalisti likaantuneen ja kestäväen puuvilla- ja pellavapyykin pesuun. Tämä ohjelma kestää muita ohjelmia pidempään, mutta se säästää paljon energiaa ja vettä. Veden todellinen lämpötila saattaa poiketa ilmoitetusta pesulämpötilasta. Jos peset pienemmän määrän pyykkiä (esim. puoli koneellista tai vähemmän), kone saattaa lyhentää ohjelman vaiheita automaattisesti. Kone kuluttaa silloin tavanomaista vähemmän vettä ja energiaa, jolloin pesu tapahtuu taloudellisemmin.



## TIETOJA

- Voit kuivata pyykkisi ilman keskeytystä heti pesuohjelman jälkeen (heti pesun jälkeen käynnistyvän automaattisen tai ajastetun kuivaustoiminnon avulla). Tällöin sinun on valittava kuivaustoiminto ennen pesuohjelman päättymistä.
- Kuivausvalinnoista riippuva ohjelman lopullinen päättymisaika näkyy laitteen näytössä.
- Jos et halua kuivata pyykkiä valitsemasi ohjelman päätyttyä, paina kuivauksen lisätoimintopainiketta, kunnes kuivauksen merkkivalo sammuu.

### • Hienopesu

Tällä ohjelmalla voit pestä arat tekstiilit, kuten puuvillan ja keinokuidun sekoitteesta valmistetut vaatteet ja sukut. Tämän ohjelman pesuliikkeet ovat tavanomaista hellävaraisempia. Kun haluta varmistaa, ettei vaatteista lähde väriä, aseta pesulämpötilaksi 20 astetta tai valitse kylmäpesu.

### • Mini 14'

Tällä ohjelmalla voit pestä kevyesti likaantuneet puuvillatekstiilit nopeasti. Pikapesutoiminto lyhentää ohjelman kestoa 14 minuuttia. Pese kerrallaan enintään 2(kaksi) kg pyykkiä, kun pikapesutoiminto on valittuna.



## TIETOJA

- Voit kuivata pyykkisi ilman keskeytystä heti pesuohjelman jälkeen (heti pesun jälkeen käynnistyvän automaattisen tai ajastetun kuivaustoiminnon avulla). Tällöin sinun on valittava kuivaustoiminto ennen pesuohjelman päättymistä.
- Kuivausvalinnoista riippuva ohjelman lopullinen päättymisaika näkyy laitteen näytössä.
- Jos et halua kuivata pyykkiä valitsemasi ohjelman päätyttyä, paina kuivauksen lisätoimintopainiketta, kunnes kuivauksen merkkivalo sammuu.

### • Paidat

Käytä tätä ohjelmaa puuvillasta, keinokuiduista ja sekoitekuiduista valmistettujen paitojen pesuun. Eri materiaaleista valmistetut paidat voidaan pestä samalla kertaa. Tämä ohjelma vähentää vaatteiden rypistymistä. Jos valitset pikapesutoiminnon, kone suorittaa aluksi esikäsitteilyn.

- Levitä esikäsitteilyaine suoraan vaatteisiin tai lisää se pesuainelokeroon yhdessä pesuaineen kanssa, kun kone alkaa ottaa vettä. Näin saat tavanomaista pesuohjelmaa vastaavan pesutuloksen huomattavasti lyhyemmässä ajassa. Pidennät samalla paitojesi käyttöikää.



## TIETOJA

- Voit kuivata pyykkisi ilman keskeytystä heti pesuohjelman jälkeen (heti pesun jälkeen käynnistyvän automaattisen tai ajastetun kuivaustoiminnon avulla). Tällöin sinun on valittava kuivaustoiminto ennen pesuohjelman päättymistä.
- Kuivausvalinnoista riippuva ohjelman lopullinen päättymisaika näkyy laitteen näytössä.
- Jos et halua kuivata pyykkiä valitsemasi ohjelman päätyttyä, paina kuivauksen lisätoimintopainiketta, kunnes kuivauksen merkkivalo sammuu.

## • Untuvatuotteet / Untuva

Käytä tätä ohjelmaa konepesun kestävien kuitupeittojen pesuun. Aseta peitto koneeseen oikealla tavalla, jotta kone tai peitto eivät vaurioitu. Poista pussilakana ennen peiton asettamista koneeseen. Taita peitto kaksinkerroin ennen sen asettamista koneeseen. Varmista, ettei peitto kosketa koneen luukun tiivistettä tai lasia. Tätä ohjelmaa voidaan käyttää myös konepestävien untuvatakkien ja -liivien ja muiden untuvatekstiilien pesuun.



### TIETOJA

- Älä pese koneella kaksoispeittoa (200 x 200 cm) suurempia peittoja.
- Älä pese koneella esim. puuvillapeittoja tai -tyynyjä.



### VAROITUS!

- Älä pese esimerkiksi mattoja pyykkipesukoneessa. Nämä materiaalit voivat aiheuttaa koneeseen pysyviä vaurioita.

## • Downloaded Program (Lataa ohjelma)

Tämä on erityisohjelma, jonka avulla voit ladata ja käyttää erilaisia lisäohjelmia. Näkyvässä on aluksi HomeWhiz-sovelluksen oletusohjelma. Voit vaihtaa käytettävää ohjelmaa käyttämällä HomeWhiz-sovellusta ja valitsemalla haluamasi ohjelman ennalta määritellyistä ohjelma-asetuksista.



### TIETOJA

- Jos haluat käyttää HomeWhiz- ja kauko-ohjaustoimintoja, valitse Lataa ohjelma. Lisätietoja löydät kohdasta HomeWhiz ja kauko-ohjaustoiminto.

## • Sekalaiset

Käytä tätä ohjelmaa, kun haluat pestä puuvilla- ja keinokuitutekstiilit yhdessä ilman, että niitä tarvitsee lajitella.



### TIETOJA

- Voit kuivata pyykkisi ilman keskeytystä heti pesuohjelman jälkeen (heti pesun jälkeen käynnistyvän automaattisen tai ajastetun kuivaustoiminnon avulla). Tällöin sinun on valittava kuivaustoiminto ennen pesuohjelman päättymistä.
- Kuivausvalinnoista riippuva ohjelman lopullinen päättymisaika näkyy laitteen näytössä.
- Jos et halua kuivata pyykkiä valitsemasi ohjelman päätyttyä, paina kuivauksen lisätoimintopainiketta, kunnes kuivauksen merkkivalo sammuu.

## • Urheiluvaatteet

Käytä tätä ohjelmaa puuvillaa ja keinokuituja sisältävien ulkoilu-/urheilutekstiilien ja vedenpitävien tekstiilien (esim. Gore-Tex-vaatteet) pesuun. Tämä ohjelma käyttää erityisiä pesuliikkeitä, jotka pesevät hellävaraisesti.



### TIETOJA

- Voit kuivata pyykkisi ilman keskeytystä heti pesuohjelman jälkeen (heti pesun jälkeen käynnistyvän automaattisen tai ajastetun kuivaustoiminnon avulla). Tällöin sinun on valittava kuivaustoiminto ennen pesuohjelman päättymistä.
- Kuivausvalinnoista riippuva ohjelman lopullinen päättymisaika näkyy laitteen näytössä.
- Jos et halua kuivata pyykkiä valitsemasi ohjelman päätyttyä, paina kuivauksen lisätoimintopainiketta, kunnes kuivauksen merkkivalo sammuu.

## • Tummasävyiset vaatteet / Farkut

Käytä tätä ohjelmaa tummien vaatteiden ja farkkujen hellävaraiseen ja värejä säästävään pesuun. Pesurummun liikkeet takaavat tehokkaan pesun myös alhaisissa lämpötiloissa. Suosittelemme, että tumman pyykin pesuun käytetään nestemäistä tai villanpesupesuaainetta. Älä pese tällä ohjelmalla esim. villaa sisältäviä arkoja tekstiilejä.



## TIETOJA

- Voit kuivata pyykkisi ilman keskeytystä heti pesuohjelman jälkeen (heti pesun jälkeen käynnistyvän automaattisen tai ajastetun kuivaustoiminnon avulla). Tällöin sinun on valittava kuivaustoiminto ennen pesuohjelman päättymistä.
- Kuivausvalinnoista riippuva ohjelman lopullinen päättymisaika näkyy laitteen näytössä.
- Jos et halua kuivata pyykkiä valitsemasi ohjelman päätyttyä, paina kuivauksen lisätoimintopainiketta, kunnes kuivauksen merkkivalo sammuu.

### • Alusvaatteet

Voit käyttää tätä ohjelmaa käsinpestävien arkojen vaatteiden tai naisten alusvaatteiden pesuun. Pese kerrallaan vain pieni määrä pyykkiä ja käytä pesupussia. Kiinnitä soljet ja napit ja sulje vetoketjut.

### • Verhot

Voit käyttää tätä ohjelmaa tyllien ja verhojen pesuun. Koska harsojen/tyllien verkkomainen rakenne aiheuttaa runsasta vaahtoamista, pese ne lisäämällä vain vähän pesuainetta pääpesuainelokeroon. Innovatiivisen linkousprofiilin ansiosta tyllit ja verhot rypistyvät tavanomaista vähemmän. Älä täytä konetta liian täyteen, jotta verhot eivät vahingoitu.



## TIETOJA

- Suosittelemme, että tätä ohjelmaa käytettäessä käytetään erityisesti verhoille tarkoitettua pesuainetta.

### • Huuhtelu

Käytä tätä ohjelmaa, kun haluat ainoastaan huuhdella tai tärkätä pyykin.

### • Linkous + Tyhjennys

Käytä tätä ohjelmaa veden tyhjentämiseen koneesta.

## 5.6 Lämpötilan valinta

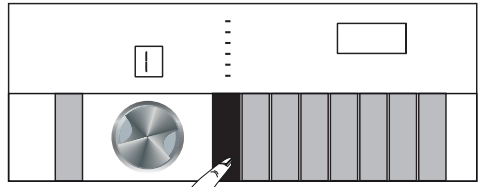

Kun valitset uuden ohjelman, sille suositeltu lämpötila näkyy koneen lämpötilan ilmaisimessa. Suositeltu lämpötila ei ole aina välttämättä sama kuin korkein kyseiselle ohjelmalle valittavissa oleva lämpötila. Paina **lämpötilan säätöpainiketta** muuttaaksesi lämpötilaa. Lämpötilaa alennetaan vähitellen.



## TIETOJA

- Lämpötilan säätäminen ei ole mahdollista, jos ohjelman lämpötilan muuttaminen ei ole sallittua.
- Voit muuttaa lämpötilaa myös sen jälkeen, kun ohjelma on käynnistetty. Tämä on mahdollista, jos pesuvaiheet sallivat muutoksen. Tämä ei ole mahdollista, jos vaiheet eivät salli muutoksia.

## 5.7 Linkousnopeuden valinta

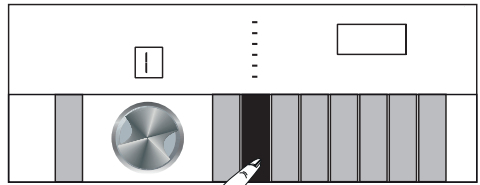

Aina kun valitset uuden ohjelman, sille suositeltava linkousnopeus näkyy **linkousnopeuden** ilmaisimessa.



## TIETOJA

- Suositeltu linkousnopeus ei ole aina välttämättä sama kuin korkein kyseiselle ohjelmalle valittavissa oleva nopeus.

Muuta linkousnopeutta painamalla **linkousnopeuden säätöpainiketta**. Linkousnopeus laskee asteittain. Näkyviin tulevat tämän jälkeen tuotteen mallista riippuen "Huuhtelun pito"- ja "Ei linkousta"-valinnat.

Kun **Huuhtelun pito** -toiminto on valittuna, viimeisen huuhtelun vettä ei poisteta ohjelman päättyessä. Voit käyttää tätä toimintoa pyykin rypistymisen ehkäisemiseen, jos et aio poistaa pyykkiä koneesta heti ohjelman päättyttyä. Toiminto jättää pyykin viimeiseen huuhteluveteen.

### 5.7.1 Jos haluat lingota pyykin huuhtelun pito -toiminnon jälkeen:

- Säädä **linkousnopeus**.
- Paina **Käynnistys/tauko**-painiketta. Ohjelmaa jatketaan. Kone poistaa veden ja linkoaa pyykin. Jos haluat tyhjentää ohjelman päättyessä koneesta veden ilman linkousta, käytä **Ei linkousta** -toimintoa.



#### TIETOJA

- Jos painat linkousnopeuden säätöpainiketta sellaisen ohjelman aikana, jossa linkousnopeuden säätö ei ole sallittua, laitteesta kuuluu varoitusääni, mutta linkousnopeus ei muutu.

Voit muuttaa linkousnopeutta myös ohjelman käynnistymisen jälkeen, jos pesuvaiheet sallivat muutokset. Tämä ei ole mahdollista, jos vaiheet eivät salli muutoksia.

### 5.7.2 Lisätoiminnon valinta kuivausta varten

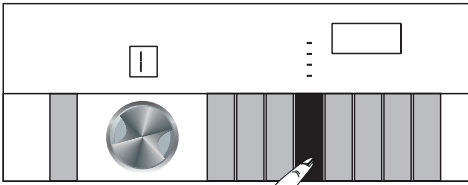

Kun valitset uuden pesuohjelman, voit valita sille sopivan kuivausvaihtoehdon kuivaustason säätöpainikkeella.



#### TIETOJA

- Jos painat kuivauksen lisätoimintopainiketta sellaisen ohjelman yhteydessä, johon ei voi valita kuivausta, kuivauksen merkkivalo pysyy ennallaan ja laitteesta kuuluu varoitusääni.



#### TIETOJA

- Jos haluat valita pelkän kuivausohjelman, valitse sopiva kuivausvaihtoehto painamalla kuivaustason säätöpainiketta.

### 5.8 Kuivausohjelmat



#### HUOMIO!

- Kuivausohjelman aikana kone poistaa vaatteista irtoavan nukan automaattisesti. Kone käyttää vettä kuivausvaiheen aikana. Tämän vuoksi koneen vesihanana on oltava auki myös kuivausohjelmien aikana.
- Kun valitset uuden pesuohjelman, voit valita sille sopivan kuivausvaihtoehdon kuivaustason säätöpainikkeella.



#### TIETOJA

- Kuivausohjelmiin sisältyy linkousvaihe. Kone suorittaa sen lyhentääkseen kuivausaikaa. Kuivausohjelman ollessa valittuna kone valitsee linkousnopeuden maksimilinkousnopeusalueelta.
- Jos painat kuivauksen lisätoimintopainiketta sellaisen ohjelman yhteydessä, johon ei voi valita kuivausta, kuivauksen merkkivalo pysyy ennallaan ja laitteesta kuuluu varoitusääni.
- Jos haluat valita pelkän kuivausohjelman, valitse sopiva kuivausvaihtoehto painamalla kuivaustason säätöpainiketta.
- Jos koneeseen ei tule vettä, sillä ei voi pestä tai kuivata pyykkiä.

#### • Synteettiset Kuiva

Tällä ohjelmalla voit kuivata kerralla enintään kuivana 3 kg painavan erän keinokuiduista valmistettuja vaatteita. Tämä ohjelma ainoastaan kuivaa koneeseen asetetut pyykit.



#### TIETOJA

- Esimerkkejä kuivien vaatekappaleiden painoista löydät luvun 4 kohdasta 4.5.



### • Puuvilla Kuiva

Tällä ohjelmalla voit kuivata kerralla enintään kuivana 5 kg painavan erän puuvillavaatteita. Tämä ohjelma ainoastaan kuivaa koneeseen asetetut pyykkit.



#### TIETOJA

- Jos kuivaat ainoastaan pyyhkeitä ja kylpytakkeja, voit täyttää koneeseen enimmillään 4 kg pyykkiä.
- Esimerkkejä kuivien vaatekappaleiden painoista löydät luvun 4 kohdasta 4.5.

## 5.9 Pesu ja kuivaus -ohjelmat



#### HUOMIO!

- Kuivausohjelman aikana kone poistaa vaatteista irtoavan nukan automaattisesti. Kone käyttää vettä kuivausvaiheen aikana. Tämän vuoksi koneen vesihanana on oltava auki myös kuivausohjelmien aikana.

### • 5kg Pesu & Kuivaus

Tämä ohjelma pesee 5 kg puuvillaista pyykkiä ja kuivaa pyykkierän automaattisesti pesun jälkeen.



#### TIETOJA

- Kun tämä ohjelma on valittuna, lisäkuivaustoiminnot eivät ole käytössä.

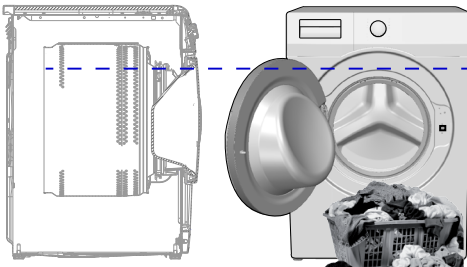

Kun käytät Pesu 5 kg ja kuivaus 5 -ohjelmaa, parhaan kuivaustuloksen saat täyttämällä koneen yllä esitettyyn tasoon asti (tason merkkinuoli näkyy, kun avaat koneen täyttöluukun).

### • Mini Wash & Wear

Tällä ohjelmalla voit pestä 0,5 kg pyykkiä (2 paitaa) 40 minuutissa tai 1 kg pyykkiä (5 paitaa) 60 minuutissa.



#### TIETOJA

- Pese ja pue -ohjelma on tarkoitettu jokapäiväisessä käytössä olevien, vain vähän käytettyjen ja likaantuneiden vaatteiden nopeaan pesuun ja kuivaukseen. Ohjelma sopii ohuille, nopeasti kuivuville vaatteille (esim. paidat ja t-paidat).
- Paksuille ja/tai hitaasti kuivuville tuotteille tulee käyttää muita kuivausohjelmia.

### • HygieneCare+ Pesu & Kuivaus

Ohjelman alussa suoritettava höyrytysvaihe pehmentää lian, jolloin se irtoaa helpommin ja tehokkaammin. Käytä tätä ohjelmaa, kun haluat pestä ja kuivata nopeasti enimmillään 2 kg antiallergeenista ja hygieenistä käsittelyä vaativaa pyykkiä (esim. vauvanvaatteet, lakanat ja alusvaatteet).



#### TIETOJA

- Anti-allergia+ -ohjelma on Isossa-Britanniassa toimivan Allergy UK (British Allergy Foundation) -allergiasäätiön testaama ja hyväksymä.

## 5.10 Ohjelma- ja kulutustaulukko (pesu)

Ohjelma (°C)		Enimmäis-kuorma (kg)	Vedenkulutus (l)	Virrankulutus (kWh)	Maks.nopeus***	Aputoiminto				Valittava lämpötilaalue °C
						Pikapesu	Höyry	Ryypistymisenesto+	Kuivaustaso	
Puuvilla	90	8	90	2,50	1400	•	•	•	•	Kylmä - 90
	60	8	90	1,80	1400	•	•	•	•	Kylmä - 90
	40	8	88	0,97	1400	•	•	•	•	Kylmä - 90
Puuvilla Eko	60**	8	47	0,76	1400				•	Kylmä - 60
Synteettiset	60	3	60	1,35	1200	•	•	•	•	Kylmä - 60
	40	3	58	0,85	1200	•	•	•	•	Kylmä - 60
Mini 14'	90	8	68	2,20	1400	•	•	•	•	Kylmä - 90
	60	8	68	1,20	1400	•	•	•	•	Kylmä - 90
	30	8	68	0,20	1400	•	•	•	•	Kylmä - 90
Mini 14' + Pikapesu	30	2	40	0,15	1400	•	•	•	•	Kylmä - 90
Villa	40	1,5	55	0,50	1200					Kylmä - 40
Hienopesu	40	3,5	55	0,72	800					Kylmä - 40
Untuvatuotteet / Untuva	60	2	75	1,30	1000		•			Kylmä - 60
Paidat	60	3	63	1,23	800	•	•	•	•	Kylmä - 60
Rummun puhdistus+	90	-	76	2,60	600		*		*	90
Downloaded Program *****										
Sekalaiset	40	3,5	70	0,90	800	•	•	•	•	Kylmä - 40
Urheiluvaatteet	40	3,5	52	0,65	1200				•	Kylmä - 40
Tummasävyiset vaatteet / Farkut	40	3,5	70	0,85	1200	•	•	•	•	Kylmä - 40
Verhot	40	2	86	0,70	800					Kylmä - 40
Alusvaatteet	30	1	65	0,56	600					Kylmä - 30

• : Valittavissa.

\* : Valitaan automaattisesti, ei voida perua.

\*\* : Energiansäästöohjelma (EN 50229)

\*\*\*: Jos koneen maksimilinkousnopeus on tätä arvoa alaisempi, korkein valittavissa oleva nopeus on koneen maksimilinkousnopeus.

\*\*\*\*: Näitä ohjelmia voidaan käyttää HomeWhiz-sovelluksella.

- : Katso suurinta mahdollista täyttömäärää koskeva ohjelman kuvaus.



### TIETOJA

- Taulukossa ilmoitetut lisätoiminnot voivat vaihdella pesukoneen mallin mukaan.
- Veden- ja virrankulutus saattavat vaihdella veden paineesta, kovuudesta ja lämpötilasta, ympäristön lämpötilasta ja verkkojännitteen vaihtelusta, pyykin laadusta ja määrästä sekä valituista lisätoiminnoista ja linkousnopeudesta riippuen.
- Valittuna olevan pesuohjelman kesto näkyy koneen näytössä. Pyykin määrästä riippuen näytössä näkyvän keston ja pesuohjelman todellisen keston välillä saattaa olla 1–1,5 tunnin ero. Näytössä näkyvä kesto päivittyy automaattisesti heti ohjelman käynnistymisen jälkeen.
- \*Valmistaja voi muuttaa valittavissa olevia lisätoimintoja. Muutosten myötä lisätoimintojen valittavuus voi parantua tai sitä voidaan rajata.
- Koneesi linkousnopeus voi vaihdella käytettävän ohjelman mukaan. Linkousnopeus ei voi ylittää koneesi maksimilinkousnopeutta.

## Ohjelma- ja kulutustaulukko (kuivaus)

Ohjelma (°C)	Enimmäis-kuorma (kg)	Vedenkulutus (l)	Virrankulutus (kWh)	Maks.nopeus***	Aputoiminto				Kuivaustaso				Valittava lämpötilaalue °C	
					Pikapesu	Höyry	Rypistymisenesto+	Kuivaustaso	Extra Dry	Kaappikuiva	Siirtyskuiva	Ajastettu kuivaus		
Puuvilla Kuiva	-	5	45	3,20	1400			•	*	•	•	•	•	-
Synteettiset Kuiva	-	3	30	2,10	-			•	*		•	•	•	-
HygieneCare+ Pesu & Kuivaus	60	2	120	3,80	1400		*	•	*	•	•	•	•	90-30
5kg Pesu & Kuivaus	60	5	94	5,00	1400			•	*	•	•	•	•	60-Kylmä
Mini Wash & Wear	30	0,5	35	0,60	1200			•	*				•	30-Kylmä
Mini Wash & Wear	30	1	44	1,00	1200			•	*				•	30-Kylmä



### TIETOJA

#### Testauslaitoksille tarkoitetut tiedot:

EU-energialuokitukseen vaadittavat pesutehotestit on suoritettu Puuvilla Eko 60 °C (Cotton Eco 60°C) -pesuohjelmalla standardin EN 50229 mukaisesti.

Standardin EN 50229 mukaista kuivaustehon energialuokitusta määritettäessä pesty enimmäispyykkimäärä tulee jakaa kuivauksen enimmäispyykkimäärän ja jäljelle jäävään kuivattavaan pyykkimäärään, jonka jälkeen molemmat kuivataan Puuvillan kuivaus täysin kuivaksi (Cottons Drying Extra Dry) -kuivausohjelmalla.

## 5.11 Lisätoiminnon valinta

Valitse haluamasi lisätoiminnot ennen ohjelman käynnistämistä. Valittuina olevien lisätoimintojen symbolit syttyvät, kun valitset jonkin ohjelman.

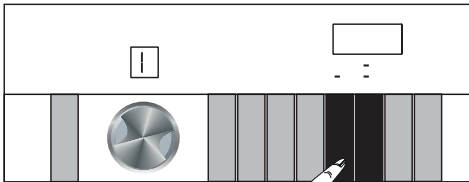

### TIETOJA

- Ohjelman kanssa yhteensopimattomien lisätoimintojen symbolit eivät syty palamaan. Jos painat tällaisen lisätoiminnon painiketta, laitteesta kuuluu varoitusääni ja kone hylkää valinnan.



### TIETOJA

- Joitakin toimintoja ei voi valita yhtä aikaa. Jos jokin ennen koneen käynnistämistä valittu lisätoiminto on ristiriidassa sitä ennen valitun lisätoiminnon kanssa, ensimmäisenä valittu toiminto peruutetaan ja toinen valittu lisätoiminto säilyy aktiivisena.
- Et voi valita lisätoimintoa, joka ei ole yhteensopiva valitun ohjelman kanssa (katso Ohjelma- ja kulutustaulukko).
- Joihinkin ohjelmiin sisältyy pakollisia lisätoimintoja. Näitä toimintoja ei ole mahdollista peruuttaa.



## TIETOJA

- Jos valittua kosteustasoa (silityskuiva, kaappikuiva, kaappikuiva+) ei ole saavutettu ohjelman päättymiseen mennessä, kone pidentää ohjelman kestoa automaattisesti. Tässä tapauksessa ohjelma kestää tavanomaista pidempään.
- Jos olet valinnut kuivausajan, ohjelma loppuu sen päättyessä pyykkien kuivuudesta riippumatta.
- Jos valittu kosteustaso (silityskuiva, kaappikuiva, kaappikuiva+) saavutetaan ohjelman tai kuivausajan ollessa kesken, ohjelman kesto aika on tavanomaista lyhyempi. Ajan lyheneminen näkyy laitteen näytössä.

### 5.11.1 Lisätoiminnot

#### • Pikapesu

Kun tämä toiminto on valittuna, ohjelmien kestoa lyhennetään 50 %. Optimoituiden pesuvaiheet, tehokkaat mekaaniset liikkeet ja optimoitu vedenkulutus takaavat hyvän pesutuloksen lyhennetyistä kestoista huolimatta.

#### • Höyry

Tämän ohjelman avulla pystyt vähentämään ryyppyjä ja lyhentämään vaatteiden silittämiseen kuluvaa aikaa. Ohjelmaa varten koneeseen tulee asettaa pieni määrä puuvillasta, keinokuidusta tai sekalaisista materiaaleista valmistettuja, tahrinnoton vaatteita.

#### • Kauko-ohjaus

Tämän toiminnon avulla voit muodostaa yhteyden koneeseen ja älylaitteesi välille. Katso tarkemmat tiedot kohdasta HomeWhiz ja kauko-ohjaustoiminto.

#### • Räättälöity ohjelma

Tätä lisätoimintoa voidaan käyttää vain puuvilla- ja keino-ohjelmille, ja sen käyttö vaatii HomeWhiz-sovelluksen. Kun tämä lisätoiminto on valittuna, voit lisätä ohjelmaan enintään 4 lisähuuhtelua. Voit valita ja käyttää myös joitakin sellaisia lisätoimintoja, jotka eivät ole normaalisti käytettävissä pesukoneessasi. Voit pidentää tai lyhentää puuvilla- ja keino-ohjelmien kestoa turvallisella alueella.



## TIETOJA

- Pesutulos ja pesukoneen energiankulutus poikkeavat ilmoitetuista tiedoista, kun tämä lisätoiminto on valittuna.

#### • Kuivaustaso

Tällä toiminnolla voit kuivata pyykkisi pesuohjelman jälkeen. Tarkista tämän toiminnon kanssa yhteensopivat ohjelmat ohjelma- ja toimintotaulukosta.

### 5.11.2 Toimintopainikkeita 3 sekuntia painamalla valittavat toiminnot/ohjelmat

#### • Rummun puhdistus+ 3"

Valitse tämä ohjelma painamalla lisätoimintopainike 2 pohjaan 3 sekunnin ajaksi. Käytä tätä ohjelmaa säännöllisesti (1–2 kuukauden välein), jotta pesurumpu säilyy puhtaana ja hygieenisenä. Ennen pesun käynnistymistä laite pehmentää rummussa olevia jäämiä höyryn avulla. Ohjelmaa käytettäessä koneen on oltava täysin tyhjä. Parhaan lopputuloksen saavutat lisäämällä kalkinpoistoainetta pesukoneen pesuainelokeroon nro 2. Tämä ohjelma sisältää pesuvaiheen jälkeisen kuivausvaiheen, joka kuivaa koneen sisäosan.



## TIETOJA

- Tämä ohjelma ei ole pesuohjelma. Se on huolto-ohjelma.
- Älä käytä tätä ohjelmaa, kun koneessa on pyykkiä. Jos yrität tehdä näin, kone tunnistaa pyykin ja ohjelma peruutetaan.

### • Rypistymisenesto+ 3"

Tämä ohjelma valitaan painamalla kuivaustason säätöpainiketta 3 sekuntia. Kun toiminto on valittu, laitteen näyttöön syttyy yllä esitetty lisätoiminnon ilmaisin. Kun tämä toiminto on valittu, kone estää pyykkien rypistymisen puhaltamalla niihin ohjelman jälkeen ilmaa enimmillään 8 tunnin ajan. Voit peruuttaa ohjelman ja poistaa pyykkiä koneesta milloin tahansa tämän 8 tunnin aikana. Voit peruuttaa toiminnon painamalla toiminnon valintapainiketta tai koneen virtapainiketta. Toiminnon symboli palaa seuranta-ilmäisimessä, kunnes se peruutetaan tai päättyy. Jos toimintoa ei peruuteta, se pysyy valittuna myös seuraavien pesukertojen yhteydessä.

### • Lapsilukko 3"

Lapsilukko estää lapsia puuttumasta koneen toimintaan. Se estää käynnissä oleviin ohjelmiin tehtävät tahattomat muutokset.



#### TIETOJA

- Kun lapsilukko on kytketty päälle, kone voidaan kytkeä päälle tai pois päältä virtapainiketta painamalla. Kun kone kytketään uudelleen päälle, ohjelma jatkuu keskeytyneestä kohdasta ja lapsilukko on edelleen päällä.
- Jos yrität painaa jotakin muuta painiketta, kun lapsilukko on päällä, kone antaa äänimerkin ja lapsilukkokuvake vilkkuu.
- Lapsilukkoa ei ole mahdollista kytkeä päälle, kun kauko-ohjaustoiminto on valittuna.

#### Lapsilukon kytkeminen päälle:

**Pidä lisätoimintopainike 1** painettuna 3 sekunnin ajan. Kun näytön laskuri "CL 3-2-1" on päättynyt, näyttöön ilmestyy Lapsilukko -kuvake. Voit vapauttaa **lisätoimintopainikkeen 1**, kun tämä varoitus tulee näkyviin.

#### Lapsilukon poistaminen käytöstä:

**Pidä lisätoimintopainike 1** painettuna 3 sekunnin ajan. Kun näytön laskuri "CL 3-2-1" on päättynyt, Lapsilukko -kuvake poistuu näytöstä.

### • Langaton yhteys 3"

Voit parittaa pesukoneen älylaitteen kanssa langatonta yhteyttä käyttäen. Voit käyttää paritettua älylaitetta koneen tietojen näyttämiseen ja koneen toimintojen hallintaan.

#### Langattoman yhteyden ottaminen käyttöön:

##### **Paina kauko-ohjaustoiminnon painike**

pohjaan 3 sekunnin ajaksi. Kun näytön laskuri "3-2-1" on päättynyt, näyttöön ilmestyy "Bluetooth" symboli. Vapauta **kauko-ohjaustoiminnon painike**.

Langattoman yhteyden kuvake vilkkuu, kun yhteyden muodostaminen älylaitteeseesi on käynnissä. Kuvake alkaa palaa jatkuvasti, kun yhteys on muodostettu.

#### Langattoman yhteyden

##### **poistaminen käytöstä:**

##### **Paina kauko-ohjaustoiminnon**

**painike** pohjaan 3 sekunnin ajaksi. Kun näytön laskuri "3-2-1" on päättynyt, "Bluetooth" -kuvake poistuu näytöstä.



#### TIETOJA

- Langatonta yhteyttä voidaan käyttää vasta, kun HomeWhiz-sovelluksen perusasetukset on määritetty. Jos painat kauko-ohjaustoiminnon painiketta asetuksen jälkeen, langaton yhteys tulee käyttöön automaattisesti.

## 5.12 Kuivausvaihtoehdot

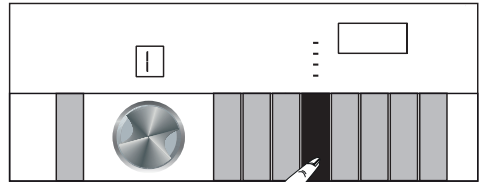

### 5.12.1 Silityskuiva

Kuivaus jatkuu, kunnes kuivaustason ilmaisin saavuttaa tason Silityskuiva.

### 5.12.2 Kaappikuiva

Kuivaus jatkuu, kunnes kuivaustason ilmaisin saavuttaa tason Kaappikuiva.

## 5.12.3 Extra Dry

Kuivaus jatkuu, kunnes kuivaustason ilmaisin saavuttaa tason Kaappikuiva+.



### TIETOJA

- Kuivauksen tulos saattaa vaihdella kuivattavien pyykkien, materiaalien, pyykkimäärien ja kuivausta edeltävän kosteustason mukaan.
- Älä kuivaa koneella mitään pitsiä, tyyliä, koruja, helmiä, paljetteja, metallilankaa tai muita vastaavia materiaaleja sisältävää pyykkiä tai runsaasti silkkiä sisältäviä tuotteita.

## 5.12.4 Ajustettu kuivaus

Voit ajastaa koneen saavuttamaan haluamasi kuivuustason matalaa lämpötilaa käyttäen 30, 90 tai 150 minuutissa.



### TIETOJA

- Kun kuivaat vain pienen määrän pyykkiä (enintään 2 kappaletta kerralla), valitse ajastettu Puuvilla- tai keinokuitu -kuivausohjelma.
- Jos pyykki ei ole tarpeeksi kuivaa kuivausohjelman päättyessä, voit jatkaa kuivaamista ajastetulla kuivausohjelmalla.
- Tätä toimintoa käytettäessä kone kuivaa pyykkejäsi haluamasi ajan pyykkien kuivuustasosta riippumatta.

## 5.13 Ajan näyttö

Kun ohjelma on käynnissä, laite näyttää sen jäljellä olevan ajan tunteina ja minuutteina, esim. "01:30".



### TIETOJA

- Ohjelman kesto voi poiketa kohdassa Ohjelma- ja kulutustaulukko esitetystä arvoista veden paineessa, kovuudessa ja lämpötilassa, ympäristön lämpötilassa ja verkkojännitteessä ilmenevien muutosten ja pyykin laadun ja määrän sekä valittujen lisätoimintojen mukaan.

## 5.14 Päätymisaika

**Viivästetty käynnistys** -toiminnolla pesuohjelman käynnistämistä voi viivästyttää enintään 24 tuntia. Ohjelman arvioitu päätymisaika tulee näkyviin, kun **Viivästetty käynnistys** -painiketta painetaan.

**Viivästetyn käynnistyksen** ilmaisin palaa, jos päätymisaika on säädetty.

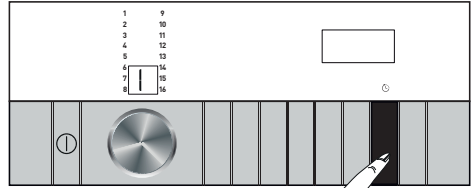

Varmista, että Viivästetty käynnistys -toiminto kytkeytyy päälle ja että ohjelma päättyy valittuna päätymisaikana, painamalla keston asettamisen jälkeen **Käynnistys/tauko**-painiketta. **Käynnistys/tauko**-painikkeen vilkkuminen loppuu, ja se jää palamaan.

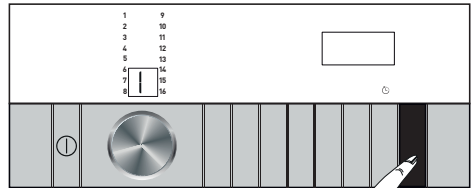

Jos haluat peruuttaa Viivästetty käynnistys -toiminnon, kytke kone pois päältä ja uudelleen päälle painamalla **virtapainiketta**.

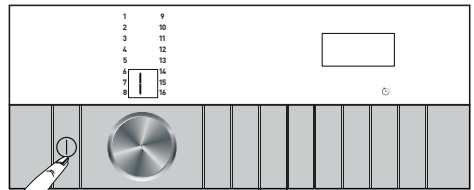

1. Avaa täyttöluukku ja aseta pyykki ja pesuaine koneeseen normaalisti.
2. Valitse pesuohjelma, lämpötila, linkousnopeus ja mahdolliset lisätoiminnot.
3. Aseta haluamasi päätymisaika **Viivästetty käynnistys** -painikkeella. **Viivästetty käynnistys** -valo syttyy.
4. Paina **Käynnistys/Tauko**-painiketta. Aikaviiveen laskenta alkaa. Päätymisajan keskellä oleva ":"-merkki alkaa vilkkua.



## TIETOJA

- Älä käytä nestemäisiä pesuaineita, kun aktivoit Viivästetty käynnistys-toiminnon! Nestemäinen pesuaine saattaa jättää pyykkiin tahroja.
- Luukku pysyy lukittuna, kunnes asetettu päättymisaika saavutetaan. Jos haluat avata täyttöluukun, keskeytä koneen toiminta painamalla Käynnistys/tauko-painiketta. Voit lisätä pyykkiä koneeseen. Laskennan lopussa Viivästetty käynnistys -syboli katoaa näkyvistä, pesuohjelma käynnistyy ja valitun ohjelman aika tulee näkyviin näyttöön.
- Kun päättymisajan valinta on valmis, näyttöön näkyviin tuleva aika sisältää päättymisaajan sekä valitun ohjelman keston.

## 5.15 Ohjelman käynnistäminen

1. Käynnistä ohjelma painamalla **Käynnistä/pysäytä**-painiketta.

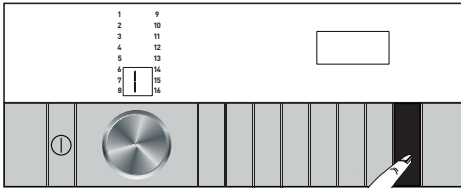

2. Täyttöluukku lukitaan. Näytössä näkyy Luukku lukittu -symboli, kun täyttöluukku on lukittu.
3. Käynnissä oleva ohjelman vaihe osoitetaan näytön ohjelmankulun seuranta-ilmallisilla. Kun ohjelma on valittu, kuivauksen kulun LED-valot syttyvät peräkkäisessä järjestyksessä.

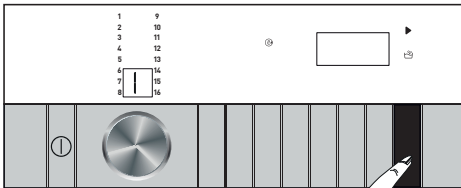

## TIETOJA

- Kone kytkeytyy automaattisesti pois päältä 10 minuutin kuluttua, jos ohjelmaa ei käynnistetä eikä mitään painiketta paineta. Näyttö ja kaikki ilmaisimet sammuvat. Jos painat virtapainiketta, näkyviin tulevat aluksi oletusohjelman tiedot.

## 5.16 Täyttöluukun lukko

Koneen täyttöluukussa on lukitusjärjestelmä, joka estää luukun avaamisen tilanteissa, joissa veden taso on liian korkea. Näyttöön ilmestyy Luukku lukittu -symboli, kun täyttöluukku on lukittu.



### Täyttöluukun avaaminen sähkökatkon aikana:



## TIETOJA

- Sähkökatkon aikana voit avata täyttöluukun siihen kuuluvan pumpun suodattimen kannen alla sijaitsevalla hätäkahvalla.



## VAROITUS!

- Ennen kuin avaat täyttöluukun, varmista, ettei koneen sisälle ole jäänyt vettä. Muussa tapauksessa koneeseen jäänyt vesi voi aiheuttaa vesivahingon.

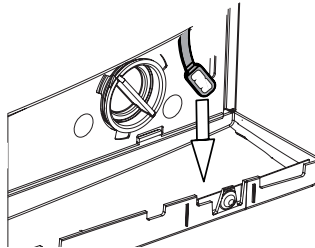

- Avaa pumpun suodattimen kansi.
- Vapauta täyttöluukun hätäkahva, joka sijaitsee suodattimen kannen takapuolella.
- Vedä täyttöluukun hätäkahvasta kerran ja avaa täyttöluukku. Kun täyttöluukku on avattu, aseta täyttöluukun hätäkahva takaisin paikoilleen.
- Jos täyttöluukku ei aukea, yritä uudelleen vetämällä kahvaa alas.

## 5.17 Valintojen muuttaminen ohjelman käynnistyttyä

### 5.17.1 Pyykin lisääminen ohjelman ollessa käynnissä

Jos koneen tila mahdollistaa pyykin lisäämisen, pyykin lisäämisen symboli syttyy näytöllä. Jos painat tässä tapauksessa **Käynnistys/tauko**, luukun lukitus kytketään pois päältä ja ovi aukeaa, jotta voit lisätä pyykin. Näytön luukun lukituksen symboli poistuu näkyvistä, kun luukun lukitus on avattu. Kun olet lisännyt pyykin, jatka pesuohjelmaa sulkemalla luukku ja painamalla uudelleen **Käynnistys/tauko**-painiketta.

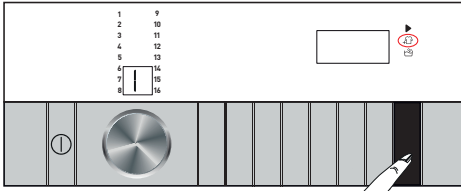

### 5.17.2 Koneen kytkeminen taukotilaan:

Kytke kone pysäytystilaan ohjelman ollessa käynnissä painamalla **Käynnistys/tauko**-painiketta. Pysäytyssymboli vilkkuu näytössä.

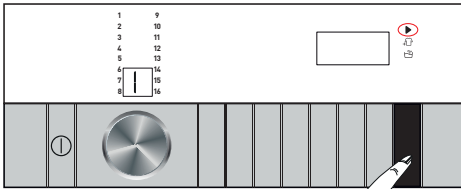

### 5.17.3 Valitun ohjelman vaihtaminen ohjelman käynnistymisen jälkeen:

Ohjelman muuttaminen ei ole sallittu, kun nykyinen ohjelma on käynnissä. Jos lapsilukko ei ole kytkettyä päälle, voit valita uuden ohjelman kytkemällä ensin nykyisen ohjelman pysäytystilaan. Nykyinen ohjelma peruutetaan.



#### TIETOJA

- Uusi ohjelma alkaa alusta.

## 5.17.4 Lisätoiminto-, nopeus- ja lämpötila-asetusten muuttaminen

Voit peruuttaa tai ottaa käyttöön lisätoimintoja käynnissä olevan ohjelman vaiheesta riippuen. Katso kohta "Lisätoiminnon valinta". Voit myös muuttaa linkousnopeus-, lämpötila- ja kuivausasetuksia. Katso kohdat "Linkousnopeuden valitseminen" ja "Lämpötilan valitseminen".



#### TIETOJA

- Kone antaa äänimerkin, jos muutokset eivät ole sallittuja.
- Täyttöluukun lukitusta ei ole mahdollista avata, jos koneessa olevan veden lämpötila on korkea tai vedenpinnan taso on luukun alareunan yläpuolella.

## 5.18 Ohjelman peruuttaminen

Ohjelma peruutetaan, kun kone kytketään pois päältä ja uudelleen päälle. Pidä **virtapainike** painettuna 3 sekunnin ajan.

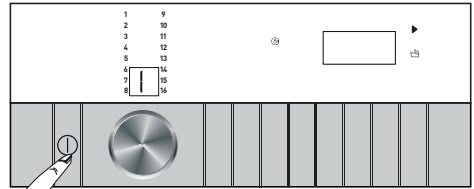

#### TIETOJA

- Ohjelmaa ei peruuteta, jos yrität painaa virtapainiketta, kun lapsilukko on kytkettyä päälle. Poista ensin lapsilukko käytöstä.
- Jos haluat avata täyttöluukun pesuohjelman peruuttamisen jälkeen, mutta tämä ei onnistu, koska vedenpinnan taso on luukun alareunan yläpuolella, kierrä ohjelmanvalitsin Linkous+pumppaus-ohjelman kohdalle ja tyhjennä koneesta vesi.

## 5.19 Ohjelman päätyminen

"End" (Loppu) -ilmaisim syttyy, kun pesuohjelma on päättynyt. Kone kytkeytyy automaattisesti pois päältä, jos mitään painiketta ei paineta 10 minuutin kuluessa. Näyttö ja kaikki ilmaisimet sammuvat. Suoritetut ohjelman vaiheet tulevat näkyviin, jos painat virtapainiketta.



## 5.20 Koneen taukotilatoiminto

Kun kone on kytketty päälle virtapainikkeella eikä siihen valita mitään ohjelmaa tai muuta toimintoa tai kun koneen painikkeisiin ei kosketa 2 minuuttiin ohjelman päättymisestä lukien, kone siirtyy automaattisesti virransäästötilaan. Jos koneessa ohjelman keston ilmoittava ruutu, tämä ruutu sammuu kokonaan. Kääntäessäsi ohjelmanvalitsinta tai painaessasi mitä tahansa painiketta, valot ja näyttö kytkettyvät takaisin edelliseen asentoon. Valmiustilasta poistumisen yhteydessä tehdyt valinnat voivat muuttua. Tarkista, että valinnat ovat oikeat ennen ohjelman käynnistämistä. Tee tarvittaessa asetukset uudelleen. Tämä ei ole vika.

## 5.21 Kauko-ohjaustoiminto

Kauko-ohjaustoiminto mahdollistaa pesukoneen ja sen tilatietojen tarkistamisen älylaitetta käyttämällä. Voit myös käyttää älylaitteella monia normaalisti koneen ohjauspaneelin kautta hallittavia toimintoja. Jotkin ominaisuudet ovat käytettävissä ainoastaan kauko-ohjaustoimintoa käytettäessä. Sinun on ladattava kauko-ohjaussovellus älylaitteesi sovelluskaupasta ennen kuin voit käyttää koneen WLAN-ominaisuuksia. Varmista, että älylaite on yhdistetty Internetiin. Jos käytät sovellusta ensimmäisen kerran, rekisteröi käyttäjätili noudattamalla näkyviin tulevia ohjeita. Kun rekisteröinti on valmis, voit käyttää saman tilin kautta kaikkia kotisi kauko-ohjaustoimintoa tukevia kodinkoneita. Älylaitteen Bluetooth-yhteyden on oltava päälle koneen liittämisen ja asetusten määrittämisen aikana, ja laitteen tulee olla yhdistettynä Internetiin. Älylaitteen tulee olla pesukoneen läheisyydessä. Voit näyttää tilisi liitetyt kodinkoneet napauttamalla "Tuotteet"-sivun "Lisää/poista tuote" -painiketta. Koneet liitetään tämän sivun kautta. Kun olet asentanut sovelluksen, kauko-ohjaustoiminto mahdollistaa push-ilmoitusten vastaanottamisen pesukoneesta älylaitteeseen.



### TIETOJA

- Katso HomeWhiz-sovelluksen tukemat Android- ja iOS-versiot osoitteesta [www.homewhiz.com](http://www.homewhiz.com).

## Pesukone lähettää sinulle ilmoituksen HomeWhiz-sovelluksen kautta seuraavissa tilanteissa:

- Kun ohjelma on päättynyt.
- Kun pesukoneen luukku avataan.
- Kun "Ei vettä" -varoitusta näytetään.
- Kun turvallisuusvaroitusta annetaan.



### TIETOJA

- HomeWhiz-toiminnon käyttö edellyttää, että olet asentanut asianmukaisen sovelluksen älylaitteeseesi ja että pesukone ja älylaite on paritettu Bluetooth-yhteyttä käyttäen. Jos pesukonetta ei ole paritettu älylaitteen kanssa, se toimii kuin perinteinen kodinkone, jossa ei ole HomeWhiz-toimintoa.
- Voit käyttää konetta älylaitteesi kautta, kun ne on paritettu Bluetooth-yhteyttä käyttäen. Laiteparin muodostaminen mahdollistaa tarkistukset sovelluksen kautta. Tästä syystä tuotteen ja älylaitteen välisen Bluetooth-signaalin on oltava riittävän vahva.



### VAROITUS!

- Kaikkia käyttöoppaan **YLEISIÄ TURVALLISUUSOHJEITA** -kohdassa annettuja ohjeita tulee noudattaa myös silloin, kun konetta käytetään kauko-ohjaustoiminnon kautta.
- Jotta HomeWhiz-asennus onnistuisi, älylaitteesi on oltava yhdistettynä internetiin. Mikäli näin ei ole, HomeWhiz-sovellus ei anna sinun suorittaa asennusprosessia loppuun asti. Jos sinulla on ongelmia internet-yhteyden kanssa, ota yhteyttä internet-palveluntarjoajaasi.

## 5.21.1 Kauko-ohjaussovelluksen asentaminen

Sovelluksen käyttö edellyttää, että pesukone liitetään sovellukseen.



### VAROITUS!

- Jotta HomeWhiz-asennus onnistuisi, älylaitteesi on oltava yhdistettynä internetiin. Mikäli näin ei ole, HomeWhiz-sovellus ei anna sinun suorittaa asennusprosessia loppuun asti. Jos sinulla on ongelmia internet-yhteyden kanssa, ota yhteyttä internet-palveluntarjoajaasi.

- Jos olet lisäämässä kodinkoneen ensimmäisen kerran, napauta sovelluksessa "Lisää/poista tuote" ja paina sitten "Yhdistä tuote verkkoon napauttamalla tästä". Jatka noudattamalla näkyviin tulevia ohjeita.
- Varmista, että pesukone on kytketty pois päältä. Aseta pesukone kauko-ohjaustoiminnon asetustilaan pitämällä virtapainike ja kauko-ohjauspainike painettuina samanaikaisesti viiden sekunnin ajan.

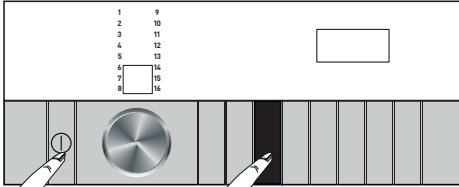

- Kun kone on asetustilassa, sen ohjauspaneelin näytössä näkyy animoitu kuva ja langattoman yhteyden kuvake vilkkuu, kunnes kone on muodostanut yhteyden älylaitteeseesi. Ainoastaan virtapainike on käytettävissä tässä tilassa. Muut painikkeet eivät ole käytettävissä.

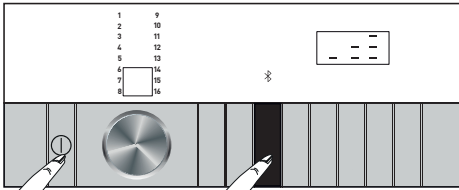

- Napauta sovelluksessa "Lisää/poista tuote" ja napauta sitten "Yhdistä uusi tuote verkkoon".
- Noudata näkyviin tulevia ohjeita.
- Anna lopuksi pesukoneelle nimi. Lisäämäsi kodinkone näkyy nyt "Tuotteet"-sivulla.



## TIETOJA

- Pesukone kytkeytyy automaattisesti pois päältä, jos sen liittäminen ei onnistu 5 minuutin kuluessa. Liittämisprosessi on aloitettava silloin uudelleen alusta. Ota yhteyttä valtuutettuun huoltoliikkeeseen, jos ongelma ei poistu.
- Pesukonetta voidaan käyttää useilla älylaitteilla. Lataa silloin kauko-ohjaussovellus kaikkiin käytettäviin laitteisiin. Kun olet käynnistänyt sovelluksen, sinun on kirjaututtava sisään aiemmin luomaasi tiliin, johon liitit pesukoneen. Jos pesukone on liitetty aiemmin johonkin toiseen tiliin, katso kohta "Jonkin toisen käyttäjän tiliin liitetyn pesukoneen lisääminen sovellukseen".



## TIETOJA

- Kauko-ohjaussovellus saattaa pyytää sinua syöttämään koneen arvokilvessä olevan tuotenumeron. Arvokilpi sijaitsee koneen täyttöluukun sisäpuolella. Koneen tuotenumero on painettu arvokilpeen.



## 5.21.2 Jonkin toisen käyttäjän tiliin liitetyn pesukoneen lisääminen sovellukseen

Jos käytössäsi oleva pesukone on liitetty aiemmin jonkun toisen käyttäjän tiliin, aloita luomalla uusi tili ja kirjautumalla sisään tähän tiliin HomeWhiz-sovelluksen kautta kauko-ohjauksen rekisteröimistä ja tuotteesi määrittämistä varten. Kun olet kirjautunut sisään, asenna tuote noudattamalla kohdan 5.21.1 ohjeita.



## TIETOJA

- Pyyntösi lisätä kodinkone lähetetään sen omistajalle sähköpostitse. Voit aloittaa koneen käyttämisen, kun sen omistaja on hyväksynyt pyyntösi. Koneen omistaja voi hyväksyä tai hylätä pyyntösi myös sovelluksen kautta. Tämä tapahtuu sovelluksen Asetukset-välilehden kautta. Pyyntöön hyväksyminen tapahtuu Käyttäjien linkitysasetukset -sivun kautta.

## 5.21.3 Kauko-ohjaustoiminnon tiliin linkityksen poistaminen

Voit poistaa jonkin toisen käyttäjän tiliin liitetyn pesukoneen linkityksen noudattamalla alla olevia ohjeita.

- Kytke pesukone päälle painamalla virtapainiketta.
- Kun kone on päällä, pidä kauko-ohjauspainike ja Viivästetty käynnistys -painike painettuina 5 sekuntia.

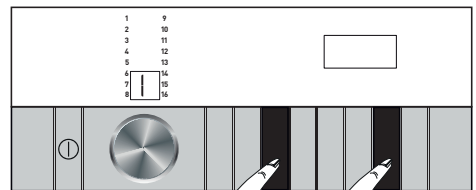

- Kone antaa äänimerkin, kun näytön laskuri "5-4-3-2-1" on päättynyt. Linkityksen poistaminen kestää muutaman sekunnin. Kone antaa kaksi äänimerkkiä, kun linkitys on poistettu.

**VAROITUS!**

- Kun linkitys on poistettu, et voi käyttää kauko-ohjaustoimintoa ennen kuin kone on liitetty uudelleen tilisiin.
- Tuotteen ei tarvitse olla yhdistettynä älylaitteeseen tilin laiteparin poistamista varten. Pyyntösi vastaanotetaan. Laitepari poistetaan automaattisesti, kun tuote yhdistetään seuraavan kerran älylaitteeseen.

## 5.21.4 Kauko-ohjaustoiminnon käyttö

Kun kauko-ohjaustoiminto on otettu käyttöön, siihen tarvittava langaton yhteys muodostetaan automaattisesti. Katso langattoman yhteyden käyttöön ottamista ja käytöstä poistamista koskevat ohjeet kohdasta 5.11.2 Langaton yhteys ☞ 3". Jos pesukone kytketään pois päältä ja uudelleen päälle, kun langaton yhteys on käytössä, yhteys muodostetaan automaattisesti uudelleen. Jos koneen kanssa paritettu laite siirtyi liian kauas koneen luota, langaton yhteys kytkeytyy automaattisesti pois päältä. Yhteys on kytkettävä silloin päälle uudelleen, jos haluat käyttää kauko-ohjaustoimintoa. Voit tarkistaa yhteyden tilan näytön langattoman yhteyden symbolista. Jos symboli palaa jatkuvasti, kone on yhdistetty. Jos symboli vilkkuu, kone pyrkii muodostamaan yhteyden. Jos symboli ei pala, konetta ei ole yhdistetty Internetiin.

**VAROITUS!**

- Kauko-ohjaustoiminto on valittavissa vain, jos koneen langaton yhteys on käytössä. Tarkista yhteyden tila, jos kauko-ohjaustoiminto ei ole valittavissa. Jos yhteys ei toimi, toista yhteyden alkuasennus.

Jos haluat käyttää kauko-ohjausta pyykinpesukoneeseen, paina kauko-ohjauspainiketta ottaaksesi kauko-ohjaustoiminnon käyttöön. Kun toiminto on otettu käyttöön, näkyviin tulee alla esitetty näyttö.

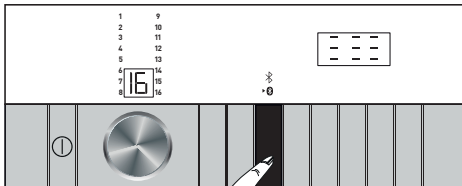

Kun kauko-ohjaustoiminto on päällä, koneen ohjauspaneelia ja painikkeita voidaan käyttää ainoastaan koneen ohjelman tilan tarkistamiseen ja virran kytkemiseen päälle ja pois päältä. Koneen kaikkia toimintoja lapsilukkoa lukuun ottamatta voidaan hallita sovelluksen kautta. Kauko-ohjaustoiminnon painikkeen ilmaisimain osoittaa, onko toiminto päällä vai ei. Jos kauko-ohjaustoiminto on pois päältä, kaikkia pesukoneen toimintoja hallitaan sen ohjauspaneelin kautta ja sovellusta voidaan käyttää vain koneen tilan tarkistamiseen. Jos kauko-ohjaustoiminnon käyttöön ottaminen ei onnistu, kauko-ohjauspainikkeen painaminen aiheuttaa varoitusaäänen. Syyinä voi olla esimerkiksi se, että Bluetooth-yhteyttä ei ole kytketty päälle tai täyttöluukku on jätetty auki. Kun tämä toiminto on otettu käyttöön pyykinpesukoneessa, se säilyy käytössä tietyt poikkeustilanteita lukuun ottamatta ja voit jatkaa pesukoneen kauko-ohjausta Bluetooth-yhteyden kautta riippumatta siitä, onko kone kytkettynä päälle vai ei.

**Toiminto kytkeytyy turvallisuussyistä pois päältä tietyissä tilanteissa. Tällaisia tilanteita ovat esimerkiksi seuraavat:**

- Sähkökatkon sattuessa
- Kun pesukoneen luukku avataan
- Kun ohjauspaneelin virtapainiketta painetaan

## 5.21.5 Vianetsintä

Noudata alla olevia ohjeita, jos kauko-ohjaustoiminnon käytössä tai yhteyden muodostamisessa ilmenee ongelmia. Toimi järjestelmällisesti ja tarkista jokaisen korjaavan toimenpiteen jälkeen, poistuiko ongelma. Suorita seuraava toimenpide, jos ongelma ei poistunut.

- Varmista, että älylaite on liitetty oikeaan kotiverkkoon.
- Käynnistä sovellus uudelleen.
- Siirry koneen asetusvalikkoon ja varmista, että Langaton yhteys -asetukseksi on valittuna Päällä. Muodosta sitten yhteys uudelleen sovelluksen kautta.
- Jos yhteyden muodostaminen ei edelleenkään onnistu, suorita pesukoneen liittäminen ja asetusten määrittäminen uudelleen.

Jos ongelma ei häviä, ota yhteyttä valtuutettuun huoltoliikkeeseen.

## 6 Ylläpito ja puhdistaminen

Laitteen käyttöaika pitenee ja usein esiintyvät ongelmat vähenevät, jos laite puhdistetaan säännöllisin välein.

### 6.1 Pesuainelokeron puhdistaminen

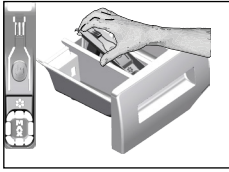

Puhdista pesuainelokero säännöllisin väliajoin (4–5 pesukerran jälkeen) kuten alla on kuvattu, jotta estetään pesujauheen kertyminen.

- 1 Irrota imuletku nostamalla sitä takaosasta kuvassa esitetyllä tavalla. Kun olet suorittanut alla mainitut puhdistustoimenpiteet, aseta imuletku takaisin paikoilleen ja työnnä sen etuosaa alaspäin varmistaaksesi, että lukitusliuska kiinnittyy.



#### TIETOJA

- Jos huuhteluainelokeroon kerääntyy enemmän kuin tavanomainen määrä vettä ja huuhteluaineen sekoitusta, imuletku tulee puhdistaa.

2. Pese pesuainelokero ja imuputki runsaalla haalealla vedellä pesualtaassa. Jotta estetään jäämien kosketus iholle, puhdista se sopivalla harjalla ja käytä suojakäsineitä.
3. Aseta lokero takaisin paikoilleen puhdistuksen jälkeen ja varmista, että se on oikein paikoillaan.

### 6.2 Täyttöluukun ja rummun puhdistaminen

Koneille joissa on rummun puhdistusohjelma, katso Laitteen käyttäminen - Ohjelmat.



Tarkista jokaisen pesukerran päätteeksi ettei rumpuun ole jäänyt vieraita esineitä. Jos tiivisteiden reiät ovat tukkeutuneet kuvassa esitetyllä tavalla, avaa ne käyttäen hammastikkua.



#### TIETOJA

- Vieraat metalliaineet aiheuttavat ruostetahroja rumpuun. Puhdista tahrat rummusta ruostumattomalle teräkselle tarkoitetulla puhdistusaineella. Älä koskaan käytä teräsvillaa.



#### HUOMIO!

- Älä käytä sientä tai hankaavia materiaaleja. Tämä vaurioittaa maalattuja-, kromattuja- sekä muovipintoja.

### 6.3 Pesukoneen rungon ja ohjauspaneelin puhdistaminen

Pyyhi koneen runko pesuainevedellä tai tarvittaessa syövyttämättömällä miedolla geelipuhdistusaineella ja kuivaa pehmeällä liinalla. Käytä ohjauspaneelin puhdistamisessa vain pehmeää, kosteaa liinaa.

### 6.4 Vedenotto-suodattimien puhdistaminen

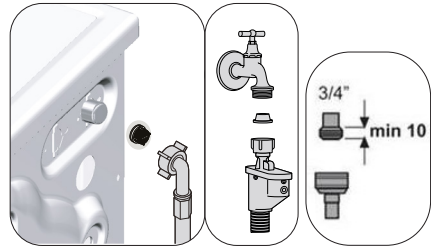

Kaikkien vedenottoventtiilien päissä on suodatin koneen taustapuolella, samoin kaikkien vedenottoletkujen päissä, jossa ne on kiinnitetty hanaan. Suodattimet estävät vieraiden esineiden ja lian pääsyn pesukoneeseen veden mukana. Suodattimet tulee puhdistaa jos ne ovat likaiset.

1. Sulje hanat.
2. Irrota vedenottoletkujen mutterit vedenottoventtiilien suodattimiin pääsemiseksi. Puhdista ne sopivankokoisella harjalla. Jos suodattimet ovat liian likaiset, irrota ne paikoiltaan pihdeillä ja puhdista seuraavasti.
3. Ota suodatin ulos vedenottoletkun litteästä päästä tiivisteineen ja puhdista ne huolellisesti juoksevalla vedellä.
4. Aseta tiiviste ja suodatin varovasti takaisin pakalleen ja kiristä letkun mutterit käsin.

## 6.5 Jäljellä olevan veden ja vesipumpun suodattimen puhdistaminen

Koneessa oleva suodatinjärjestelmä estää kiinteitä esineitä kuten nappeja, kolikoita ja kankaista irtavia kuituja tukkimasta pumpun juoksupyörää vettä poistettaessa. Vesi poistuu silloin ongelmitta ja pumpun käyttöikä pitenee. Jollei kone pysty poistamaan vettä, pumpun suodatin voi olla tukossa. Suodatin on puhdistettava aina, kun se tukkeutuu tai 3 kuukauden välein. Vesi on poistettava ensin pumpun suodattimen puhdistamiseksi. Lisäksi ennen koneen kuljettamista (esimerkiksi muutettaessa toiseen taloon) ja kun veden jäätymien on mahdollista, vesi on tyhjennettävä koneesta kokonaan.

	<b>HUOMIO!</b>
<ul style="list-style-type: none"><li>• Pumpun suodattimeen jääneet vierasesineet voivat vahingoittaa laitetta tai aiheuttaa melua.</li><li>• Jos konetta ei käytetä, sulje hana, irrota vedenottoletku ja tyhjennä koneen sisällä oleva vesi tiloissa joissa kone on vaarassa jäätyä.</li><li>• Sulje päävesiletkun vesihana jokaisen käytön jälkeen.</li></ul>	

1. Puhdistaaksesi liikaisen suodattimen ja poistaaksesi veden, irrota kone ensin verkkovirrasta.

	<b>HUOMIO!</b>
<ul style="list-style-type: none"><li>• Veden lämpötila pesukoneen sisällä voi nousta jopa 90 °C asteeseen. Välttääksesi palovammavaaran, puhdista suodatin kun koneen sisällä olevan vesi on ensin jäähtynyt.</li></ul>	

2. Avaa suodattimen kansi. Paina suodattimen korkin liuskaa nuolen suuntaan ja vedä kappale ulos itseäsi kohti.



3. Tyhjentääksesi veden pesukoneesta.



- a. Jotta saat kerättyä suodattimesta virtaavan veden, aseta suuri matala astia suodattimen eteen.
  - b. Löysää pumpun suodatin (vastapäivään kiertämällä), kunnes vesi alkaa vuotaa ulos. Ohjaa vuotava vesi suodattimen eteen asettamaasi keräysastiaan. Voit käyttää liinaa imemään läikkyneen veden.
  - c. Kun vesi laitteen sisältä on tyhjentynyt, irrota suodatin kokonaan kääntämällä sitä.
4. Puhdista kaikki pesuainejäämät suodattimesta, sekä mahdolliset kuidut pumpun juoksupyörän ympäriltä.
5. Kiinnitä suodatin takaisin paikoilleen.
6. Sulje suodattimen korkki.

# 7 Vianetsintä

## Ohjelmat eivät käynnisty täyttöluukun sulkemisen jälkeen.

- Et ole painanut Käynnistys/tauko/peruuta -painiketta. >>> \*Paina Käynnistys/tauko/peruuta-painiketta.
- Jos pyykkiä on liikaa, täyttöluukua voi olla vaikea sulkea.>>> \*Täytä koneeseen vähemmän pyykkiä ja varmista, että täyttöluukku menee täysin kiinni.

## Ohjelmaa ei voi käynnistää tai valita.

- Syöttöongelman (verkkojännite, vedenpaine tms.) seurauksena kone on siirtynyt suojaustilaan. >>> Paina Päälle/pois-painike pohjaan 3 sekunnin ajaksi palauttaaksesi koneen tehdasasetuksiin. (Katso kohta "Ohjelman peruuttaminen")

## Laitteen sisällä on vettä.

- Koneeseen on voinut jäädä vettä tuotantolaitoksen laadunvalvontaprosesseista. >>> Tämä ei ole vika. Vesi ei vahingoita konetta.

## Vettä vuotaa koneen pohjasta.

- Letkuissa tai pumpun suodattimessa saattaa olla ongelma. >>> Varmista, että vedenottoletkujen tiivisteet ovat tiiviisti paikoillaan. Kiristä letku hanaan tiukasti.
- Pumpun suodatin saattaa olla suljettu huonosti. >>> Varmista, että pumpun suodatin on suljettu tiiviisti.

## Pyykinpesukone ei ota vettä.

- Hana saattaa olla kiinni. >>> Avaa kaikki tarvittavat hanat.
- Veden syöttöletku saattaa olla taittunut. >>> Suorista veden syöttöletku.
- Vedenotto-suodatin saattaa olla tukkeutunut. >>> Puhdista suodatin.
- Täyttöluukku saattaa olla raollaan. >>> Sulje täyttöluukku.

## Pyykinpesukone ei tyhjännä vettä.

- Tyhjennysletku saattaa olla tukkeutunut tai taipunut. >>> Puhdista tai suorista letku.
- Pumpun suodatin saattaa olla tukkeutunut. >>> Puhdista pumpun suodatin.

## Kone tärisee tai pitää meteliä.

- Kone saattaa seistä epätasapainossa. >>> Säädä koneen jalvoja, kunnes kone seisoo tasapainossa.
- Pumppusuodattimessa saattaa olla kova esine. >>> Puhdista pumppusuodatin.
- Kuljetuksen turvapulkit saattavat olla paikoillaan. >>> Irrota kuljetuksen turvapulkit.
- Koneessa saattaa olla liian vähän pyykkiä. >>> Täytä pesukoneeseen lisää pyykkiä.
- Kone saattaa olla epätasapainossa liian suuren pyykkikuorman vuoksi. >>> Poista osa pyykeistä ja/tai levitä kuormaa käsin, jotta se jakautuu koneen sisään tasaisemmin.
- Kone saattaa ottaa kiinni koviin pintoihin. >>> Varmista, että kone ei ota kiinni mihinkään.

## Kone pysähtyi lähes heti, kun ohjelma käynnistyi.

- Pesukone on saattanut pysähtyä hetkellisesti alhaisen jännitteen vuoksi. >>> Se käynnistyy uudelleen, kun jännite on palannut normaalille tasolle.

## Kone tyhjentää sisään ottamansa veden välittömästi.

- Tyhjennysletku saattaa olla väärällä korkeudella. >>> Kytke tyhjennysletku käyttöpaassa kuvatulla tavalla.

## Pesukoneessa ei näy vettä pesun aikana.

- Veden taso ei näy koneen ulkopuolelle. Tämä ei tarkoita, että koneessa olisi vika.

## Täyttöluukua ei voi avata.

- Luukun lukko saattaa olla aktivoitunut koneessa olevan veden tason vuoksi. >>> Tyhjännä vesi suorittamalla veden poistotai linkousohjelma.
- Kone saattaa lämmittää vettä tai olla linkousvaiheessa.>>> Odota, kunnes ohjelma on päättynyt.
- Täyttöluukku saattaa olla jumissa siihen kohdistuvan paineen vuoksi. >>> Tartu kädensijaan ja vedä ja tyhjännä täyttöluukku, kunnes paine vapautuu ja luukku aukeaa.
- Täyttöluukku ei avaudu, jos laitteeseen ei tule sähkövirtaa. >>> Tällöin saat luukun auki avaamalla pumpun suodattimen kannen ja vetämällä alas sen takana olevan hätäkahvan. Katso kohta "Täyttöluukun lukko".

## Ohjelma kestää pitempään kuin käyttöohjeessa on ilmoitettu.(\*)

- Syöttöveden paine saattaa olla alhainen. >>> Vettä tulee laitteeseen tavanomaista hitaammin. Huonon pesutuloksen välttämiseksi kone odottaa, kunnes vettä on riittävästi. Tällöin pesuun kuluva aika pitenee.
- Jännite saattaa olla matala. >>> Jännitteen ollessa matala laite varmistaa hyvän pesutuloksen pesuaikaa pidentämällä.
- Koneeseen tulevan veden lämpötila saattaa olla liian matala. >>> Veden lämpenemiseen vaadittava aika voi olla pitempi kylminä vuodenaikoina. Jotta huono pesutulos vältetään, kone saattaa pidentää myös pesuaikaa.
- Kone on saattanut lisätä huuhteluiden määrää ja/tai huuhteluun käytettävän veden määrää. >>> Kun huuhtelua on parannettava, kone lisää huuhteluun käytettävän veden määrää ja tarvittaessa lisää ohjelmaan ylimääräisen huuhtelukerran.
- Liian suuri pesuainemäärä on saattanut aiheuttaa liiallista vaahtoamista ja aktivoida vaahtonimurjärjestelmän. >>> Käytä suositeltua pesuainemäärää.

## Ohjelma-aika ei vähene. (Näytöllä varustetut mallit) (\*)

- Ajastin saattaa pysähtyä vedenoton ajaksi. >>> Ajastimen laskenta ei jatku ennen kuin kone on ottanut tarvitsemansa määrän vettä. Jos vettä tulee koneeseen tavanomaista hitaammin, hyvän pesutuloksen varmistamiseksi kone odottaa, kunnes vettä on riittävästi. Ajastimen ilmaisin jatkaa ajan laskemista tämän jälkeen.
- Ajastin saattaa pysähtyä lämmityksen aikana. >>> Ajastiniilmaisim ei käynnisty ennen kuin kone on saavuttanut valttun lämpötilan.
- Ajastin saattaa pysähtyä linkouksen aikana. >>> Automaattinen epätasaisen kuorman tunnistusjärjestelmä on voinut käynnistyä, jos pyykki on asetettu rumpuun epätasaisesti.

## Ohjelma-aika ei vähene. (\*)

- Pyykit on saatettu asettaa koneeseen epätasaisesti. >>> Automaattinen epätasaisen kuorman tunnistusjärjestelmä on voinut käynnistyä, jos pyykki on asetettu rumpuun epätasaisesti.

## Laite ei siirry linkousvaiheeseen. (\*)

- Pyykit on saatettu asettaa koneeseen epätasaisesti. >>> Automaattinen epätasaisen kuorman tunnistusjärjestelmä on voinut käynnistyä, jos pyykki on asetettu rumpuun epätasaisesti.
- Pesukone ei linkoa, jos koneessa on vielä vettä. >>> Tarkista suodatin ja tyhjennysletku.
- Liian suuri pesuainemäärä on saattanut aiheuttaa liiallista vaahtoamista ja aktivoida vaahtonimurjärjestelmän. >>> Käytä suositeltua pesuainemäärää.

## Pesutulos on huono: Vaatteet muuttavat harmaiksi. (\*\*)

- Käytetty pesuainemäärä on saattanut olla jo pitkään liian vähäinen. >>> Käytä veden kovuudelle ja pesemällesi pyykille suositeltua pesuainemäärää.
- Pyykkejä on saatettu pestä jo pitkään liian matalassa lämpötilassa. >>> Valitse pestäville pyykeille sopiva pesulämpötila.
- Kova vesi ja liian pieni pesuainemäärä. >>> Jos käyttövesi on kovaa ja käytetty pesuainemäärä on liian vähäinen, ajan kuluessa pestäviin pyykeihin saattaa kertyä likaa ja harmaata väriä. Jos pyykki on päässyt muuttumaan harmaaksi, sitä on hyvin vaikea palauttaa ennalleen. Käytä veden kovuudelle ja pyykin määrälle suositeltua määrää pesuainetta.
- Pesuun on saatettu käyttää liian suuria pesuainemääriä. >>> Käytä veden kovuudelle ja pesemällesi pyykille suositeltua pesuainemäärää.

## Pesutulos on huono: Tahrat eivät lähde tai pyykki ei valkaistu. (\*\*)

- Olet saattanut käyttää liian vähän pesuainetta. >>> Käytä pyykillesi suositeltua pesuainemäärää.
- Olet saattanut täyttää koneen liian täyteen. >>> Älä täytä konetta liian täyteen. Käytä koneeseen kohdassa "Ohjelma ja kulutustaulukko" suositeltua määrää pyykkiä.
- Olet saattanut valita väärän ohjelman ja/tai pesulämpötilan. >>> Valitse pyykillesi sopiva ohjelma ja pesulämpötila.
- Olet saattanut käyttää vääränlaista pesuainetta. >>> Käytä alkuperäistä, koneelle sopivaa pesuainetta.
- Olet saattanut täyttää pesuaineen väärään lokeroon. >>> Täytä pesuaine oikeaan lokeroon. Älä sekoita huuhteluainetta ja pesuainetta keskenään.

## Pesutulos on huono: Pyykissä näkyy öljyisiä tahroja. (\*\*)

- Pesurummun säännöllinen puhdistus on saattanut unohtua. >>> Puhdista pesurumpu säännöllisesti. Katso ohje kohdasta 6.2.

## Pesutulos on huono: Vaatteisiin jää epämiellyttävä haju. (\*\*)

- Jos konetta käytetään pitkään matalissa lämpötiloissa ja/tai sillä suoritetaan vain lyhyitä pesuohjelmia, rumpuun voi kertyä bakteereja ja se voi alkaa haisemaan. >>> Jätä koneen pesuainelokero ja täyttöluukku auki jokaisen pesukerran jälkeen. Tällöin pesukoneen sisälle ei pääse muodostumaan bakteereille suotuissa kosteaa ympäristöä.

## Vaatteiden värit ovat haalistuneet. (\*\*)

- Olet saattanut täyttää koneen liian täyteen. >>> Älä täytä konetta liian täyteen.
- Käyttämäsi pesuaine saattaa olla kostunutta. >>> Säilytä pesuainetta kuivassa tilassa. Älä altista niitä liian kuumille tai kylmille lämpötiloille.
- Olet saattanut valita liian korkean pesulämpötilan. >>> Valitse pyykin laadulle ja likaantumistaselle sopiva ohjelma ja pesulämpötila.

## Huuhtelun tulos on huono:

- Pesuaineen määrä, merkki tai säilytysolosuhteet saattavat olla epäasianmukaiset. >>> Käytä pesukoneelle ja pyykille sopiva pesuainetta. Säilytä pesuainetta kuivassa tilassa. Älä altista sitä liian kuumille tai kylmille lämpötiloille.
- Olet saattanut lisätä pesuaineen väärään pesuainelokeroon. >>> Jos lisäät pesuaineen esipesulokeroon, vaikka esipesua ei olisikaan valittu kone saattaa käyttää tämän pesuaineen huuhtelu- tai huuhteluainevaiheen aikana. Lisää pesuaine oikeaan lokeroon.
- Vesipumpun suodatin saattaa olla tukkeutunut. >>> Tarkista suodatin.
- Tyhjennysletku saattaa olla taittunut. >>> Tarkista tyhjennysletku.

## Pyykki on pesun jälkeen jäykkää. (\*\*)

- Olet saattanut käyttää liian vähän pesuainetta. >>> Jos vedenkovuus on korkea, riittämättömän pesuainemäärän käyttö saattaa aikaa myöten kovettaa pyykin. Käytä veden kovuudelle riittävä määrä pesuainetta.
- Olet saattanut lisätä pesuaineen väärään pesuainelokeroon. >>> Jos lisäät pesuaineen esipesulokeroon, vaikka esipesua ei olisikaan valittu kone saattaa käyttää tämän pesuaineen huuhtelu- tai huuhteluainevaiheen aikana. Täytä pesuaine oikeaan lokeroon.
- Pesuainetta on saattanut sekoittua huuhteluaineeseen. >>> Älä sekoita huuhteluainetta ja pesuainetta. Puhdista pesuainelokero kuumalla vedellä.

## Pyykki ei tuoksu huuhteluaineelle. (\*\*)

- Olet saattanut lisätä pesuaineen väärään pesuainelokeroon. >>> Jos lisäät pesuaineen esipesulokeroon, vaikka esipesua ei olisikaan valittu kone saattaa käyttää tämän pesuaineen huuhtelu- tai huuhteluainevaiheen aikana. Puhdista pesuainelokero kuumalla vedellä. Täytä pesuaine oikeaan lokeroon.
- Pesuainetta on saattanut sekoittua huuhteluaineeseen. >>> Älä sekoita huuhteluainetta ja pesuainetta. Puhdista pesuainelokero kuumalla vedellä.

## Pesuainelokerossa on pesuainejäämiä. (\*\*)

- Olet saattanut lisätä pesuainetta pesuainelokeroon ollessa märkä. >>> Kuivaa pesuainelokero ennen pesuaineen lisäämistä.
- Pesuaine saattaa olla kostunutta. >>> Säilytä pesuainetta kuivassa tilassa, äläkä altista sitä liian korkeille lämpötiloille.
- Vedenpaine saattaa olla alhainen. >>> Tarkista vedenpaine.
- Pääpesuainelokeron pesuaine kastui esipesun vedenoton yhteydessä. Pesuainelokeron reiät saattavat olla tukossa. >>> Tarkista reiät ja aukaise tukkeutuneet reiät.
- Pesuainelokeron putkistossa saattaa olla ongelmia. >>> Ota yhteys valtuutettuun huoltoliikkeeseen.
- Pesuainetta on saattanut sekoittua huuhteluaineeseen. >>> Älä sekoita huuhteluainetta ja pesuainetta. Puhdista pesuainelokero kuumalla vedellä.

### **Pyykkiin jää pesuainejäämiä.**

- Olet saattanut täyttää koneen liian täyteen. >>> Älä täytä konetta liian täyteen.
- Olet saattanut valita väärän ohjelman ja/tai pesulämpötilan. >>> Valitse pyykeillesi sopiva ohjelma ja pesulämpötila.
- Olet saattanut käyttää vääränlaista pesuainetta. >>> Valitse pestäville pyykeille sopiva pesuaine.

### **Koneen sisään muodostuu liikaa vaahtoa.(\*\*)**

- Pesukoneessa on saatettu käyttää vääränlaista pesuainetta. >>> Valitse pesukoneeseen sopivia pesuaineita.
- Olet saattanut käyttää liian suuria pesuainemääriä. >>> Käytä vain tarpeellinen määrä pesuainetta.
- Pesuainetta on saatettu säilyttää väärissä olosuhteissa. >>> Säilytä pesuainetta suljetussa ja kuivassa tilassa. Älä säilytä pesuainetta liian kuumissa tiloissa.
- Tyllin ja muiden verkkomaisten kankaiden rakenne voi tuottaa liiallista vaahtoa. >>> Näiden kankaiden pesuun tulee käyttää tavanomaista vähemmän pesuainetta.
- Olet saattanut täyttää pesuaineen väärään lokeroon. >>> Täytä pesuaine oikeaan lokeroon.
- Laite ottaa huuhteluainetta liian aikaisin. >>> Koneen venttiileissä tai pesuainelokerossa saattaa olla vika. Ota yhteys valtuutettuun huoltoliikkeeseen.

### **Pesuainelokeron päälle nousee vaahtoa.**

- Olet saattanut käyttää liian paljon pesuainetta. >>>>Sekoita 1 ruokalusikallinen huuhteluainetta ja ½ l vettä ja kaada seos pääpesuainelokeroon.
- Lisää koneeseen kohdassa Ohjelma- ja kulutustaulukko ilmoitettua, ohjelmalle ja enimmäiskuormalle sopivaa pesuainetta. Vähennä pesuaineen määrää, jos lisäät koneeseen myös muita kemikaaleja (kuten tahrannoistainetta tai valkaisuainetta).

### **Pyykki jää märäksi ohjelman loputtua.(\*)**

- Liian suuri pesuainemäärä on saattanut aiheuttaa liiallista vaahtoamista ja aktiivoida vaahdonimujärjestelmän. >>> Käytä suositeltua pesuainemäärää.

### **Kuivaus kestää liian kauan.**

- Olet saattanut täyttää koneen liian täyteen. >>> Älä täytä konetta liian täyteen.
- Valittu linkous ei riitä koneessa oleville pyykeille. >>> Valitse pesuohjelmalle nopeampi linkousnopeus.
- Hana saattaa olla kiinni. >>> Avaa kaikki tarvittavat hanat.

### **Kuivausvaihe jättää pyykit märäksi.**

- Olet saattanut valita pyykeillesi huonosti sopivan ohjelman. >>>Tarkista pestävien tuotteiden pesuetiketit ja valitse niiden mukainen ohjelma tai lisää ajastettu kuivausohjelma.
- Olet saattanut täyttää koneen liian täyteen. >>> Älä täytä konetta liian täyteen.
- Valittu linkous ei riitä koneessa oleville pyykeille. >>> Valitse pesuohjelmalle nopeampi linkousnopeus.

### **Ohjelmaa ei käynnisty tai ohjelman käynnistäminen ei onnistu.**

- Virtajohto saattaa olla irrotettu pistokkeesta. >>> Varmista, että virtajohto on kytketty pistorasiaan.
- Ohjelma ei välttämättä ole asetettu tai et ole painanut Käynnistys/tauko/peruuta -painiketta. >>> Varmista, että ohjelma on asetettu eikä pesukone ole valmiustilassa.
- Lapsilukko saattaa olla päällä. >>> Poista lapsilukko käytöstä.

### **Pyykit kutistuvat, haalistuvat, tahriintuvat tai vahingoittuvat.**

- Olet saattanut valita pyykeillesi huonosti sopivan ohjelman. >>>Tarkista pestävien tuotteiden pesuetiketit ja valitse niiden mukainen ohjelma tai lisää sopiva ajastettu ohjelma. Älä kuivaa sellaisia pyykejä, joita ei saa kuivata koneellisesti.



### Kone ei kuivaa pyykkejä.

- On mahdollista, että pyykki ei ole kuivunut tai koneen kuivaustoimintoa ei ole kytketty päälle. >>> Tarkista, että valittuun pesuohjelmaan on lisätty kuivaustoiminto.

### Täyttöluukku ei voi avata.

- Turvallisuussyyt saattavat estää luukun avaamisen. >>>Kuivausvaiheen jälkeen Luukku lukittu -ilmais in jää päälle ja luukku pysyy turvallisuussyistä lukittuna, kunnes kone on jäähtynyt.
- Täyttöluukku ei avaudu, jos laitteeseen ei tule sähkövirtaa. >>> Tällöin saat luukun auki avaamalla pumpun suodattimen kannen ja vetämällä alas sen takana olevan hätäkahvan. Katso kohta "Täyttöluukun lukko".

(\* ) Kone ei siirry linkousvaiheeseen, jos pyykki ei ole jakautunut tasaisesti rummun sisällä. Tällä mekanismilla estetään koneen ja sen ympäristön vahingoittuminen. Asettele pyykkit tasaisemmin rummun sisälle ja suorita linkousvaihe uudelleen.

(\*\* ) Pesurummun säännöllinen puhdistus on saattanut unohtua. >>> Puhdista pesurumpu säännöllisesti. Katso 6.2



#### **HUOMIO!**

- Jos et onnistu ratkaisemaan ongelmaa tässä osiossa kuvatuilla tavoilla, ota yhteyttä jälleenmyyjään tai valtuutettuun huoltoliikkeeseen. Jos kone ei toimi, älä yritä korjata sitä itse.



#### **VAROITUS!**

- Katso vianetsintää koskevat tiedot kohdasta HomeWhiz ja kauko-ohjaustoiminto.





