

# GRUNDIG

## Pyykinpesukone

Käyttöopas



GWN69P430



# 1 Yleisiä turvallisuusohjeita

Tämä osa sisältää turvaohjeet, jotka auttavat suojautumaan henkilö- tai omaisuusvahingoilta. Näiden ohjeiden noudattamatta jättäminen saattaa aiheuttaa takuun raukeamisen.

## 1.1 Hengen ja omaisuuden suojaaminen

- ▶ Älä sijoita laitetta matolla päällystetylle lattialle. Jos koneen alapuolella ei ole riittävästi ilmavirtaa, sähköosat saattavat ylikuumeta. Se aiheuttaa laitteessa toimintahäiriöitä.
- ▶ Irrota laite pistorasiasta, kun se ei ole käytössä.
- ▶ Jätä asennus ja korjaustyöt aina valtuutetun huoltoedustajan tehtäväksi. Valmistaja ei ota mitään vastuuta vaurioista, jotka voivat aiheutua epäpätevien henkilöiden tekemistä toimenpiteistä.
- ▶ Veden syöttö- ja tyhjennysletkut on kiinnitettävä tiukasti ja niiden on pysyttävä vahingoittumattomina. Huonosti kiinnitetyt tai vahingoittuneet letkut voivat aiheuttaa vesivuodon.
- ▶ Älä koskaan avaa täyttöluukkuja tai poista suodatinta, kun laitteessa on vielä vettä. Seurauksena voi olla vesivahinko tai kuuman veden aiheuttamat palovammat.
- ▶ Älä yritä avata lukittua täyttöluukkuja väkisin. Luukun lukitus avautuu heti, kun ohjelma on päättynyt. Jos luukku ei avaudu, noudata vianmääritysosion Täyttöluukkuja ei voi avata -kohdan ohjeita. Jos täyttöluukku avataan väkisin, luukku ja lukitusmekanismi voivat vahingoittua.
- ▶ Käytä vain automaattisiin pesukoneisiin tarkoitettuja pesu-, huuhtelu- ja lisäaineita.
- ▶ Noudata aina tekstiilituotteiden hoitomerkitöjä ja pesuainepakkauksen ohjeita.

## 1.2 Lasten turvallisuus

- ▶ Tätä laitetta saavat käyttää 8-vuotiaat ja sitä vanhemmat lapset sekä fyysisiltä, tuntoaistillisilta tai henkisiltä ominaisuuksiltaan heikentyneet tai kokemattomat henkilöt edellyttäen, että heitä ohjataan tai koulutetaan laitteen turvalliseen käyttöön ja laitteen vaarat tuodaan esiin. Lapset eivät saa leikkiä tuotteella. Laitteen puhdistusta tai kunnossapitoa ei tule antaa lasten tehtäväksi ilman aikuisten valvontaa. Alle 3-vuotiaat lapset eivät saa olla laitteen lähetyvillä, ellei heitä valvota jatkuvasti.
- ▶ Pakkausmateriaalit ovat lapsille vaarallisia. Säilytä pakkausmateriaalit turvallisessa paikassa lasten ulottumattomissa.
- ▶ Sähkölaitteet ovat lapsille vaarallisia. Älä päästä lapsia käytössä olevan laitteen lähelle. Älä anna lasten leikkiä laitteella. Estä lapsilukolla lapsia puuttumasta laitteen toimintaan.

- ▶ Älä unohda sulkea täyttöluukkuja, kun poistut tilasta, jossa laite sijaitsee.
- ▶ Säilytä kaikki pesuaineet ja muut aineet turvallisessa paikassa lasten ulottumattomissa sulkemalla pesuainesäiliön kansi tai sulkemalla pesuainepakkaus.

### 1.3 Sähköturvallisuus

- ▶ Jos tuotteessa on vika, sitä ei saa käyttää, ennen kuin valtuutettu huoltoedustaja on korjannut sen! Sähköiskun vaara!
- ▶ Tämä tuote on suunniteltu jatkamaan toimintaansa, kun sähköt palaavat sähkökatkon jälkeen. Jos haluat peruuttaa ohjelman, katso lisätietoja osasta "Ohjelman peruuttaminen".
- ▶ Liitä laite maadoitettuun, 16 A:n sulakkeella suojattuun pistorasiaan. Älä laiminlyö maadoitusasennusta, jonka saa tehdä vain pätevä sähköteknikko. Yrityksemme ei ole vastuussa mistään vahingoista, joita syntyy, kun tuotetta käytetään ilman paikallisten säädösten mukaista maadoitusta.
- ▶ Älä pese laitetta ruiskuttamalla tai kaatamalla vettä sen päälle! Sähköiskun vaara!
- ▶ Älä koskaan kajoa virtajohtoon märin käsin! Älä irrota sähköjohtoa vetämällä johdosta. Tartu aina kiinni pistokkeesta toisella kädellä ja vedä pistoke irti vetämällä toisella kädellä.
- ▶ Tuotteen on oltava irti verkkovirrasta asennuksen, huollon, puhdistuksen ja korjausten aikana.
- ▶ Jos sähköjohto on vaurioitunut, valmistajan, valtuutetun huollon, pätevän ammattilaisen (mielellään sähköasentajan) tai muun maahantuojan nimeämän tahon on korjattava se mahdollisten vaaratekijöiden välttämiseksi.

### 1.4 Kuumen pinnan turvallisuus



Täyttöluukun lasi kuumenee erittäin kuumaksi, kun pyykkejä pestään korkeissa lämpötiloissa. Tämän vuoksi älä anna varsinkaan lasten koskettaa täyttöluukun lasia pesuohjelman ollessa käynnissä.

## 2 Tärkeitä ohjeita turvallisuudesta ja ympäristöstä

### 2.1 WEEE-direktiivin määräysten mukaisuus

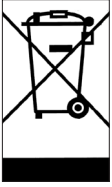

Tämä tuote on EU:n WEEE-direktiivin (2012/19/EU) vaatimusten mukainen. Tuotteessa ja sähkö- ja elektroniikkaromun luokitusmerkintä (WEEE).

Tämä tuote on valmistettu korkealaatuisista osista ja materiaaleista, jotka voidaan käyttää uudelleen ja jotka soveltuvat kierrätettäväksi. Älä siksi hävitä tuotetta normaalin kotitalousjätteen mukana sen käyttöään päättyessä. Vie se sähkö- ja elektroniikkaromun kierrätyspisteeseen. Kysy paikallisviranomaisilta lähimmän keräyspisteen sijainti.

RoHS-direktiivin vaatimusten mukaisuus:

Tämä tuote on EU:n RoHS-direktiivin (2011/65/EU) vaatimusten mukainen. Se ei sisällä direktiivissä määritettyjä haitallisia ja kiellettyjä materiaaleja.

### 2.2 Pakkaustiedot

Pesukoneen pakkausmateriaali on valmistettu kierrätettävistä materiaaleista kansallisen ympäristölainsäädäntömme mukaan. Älä hävitä pakkausmateriaaleja yhdessä muiden kotitalousjätteiden tai muiden jätteiden kanssa. Vie pakkausmateriaalit paikallisviranomaisten ilmoittamiin keräyspisteisiin.

## 3 Käyttötarkoitus

- Tuote on suunniteltu kotitalouskäyttöön. Se ei sovellu kaupalliseen käyttöön eikä sitä saa käyttää muuhun käyttötarkoituksensa mukaisiin tarkoituksiin.
- Laitetta saa käyttää vain pyykinpesuun ja huuhteluun pestävän pyykin merkintöjen mukaisesti.
- Valmistaja irtisanoutuu kaikista vastuista vahingoista, joita aiheutuu väärän käytön tai kuljetuksen vuoksi.
- Ostamasi laitteen käyttöikä on 10 vuotta. Tänä aikana alkuperäisiä varaosia on saatavana laitteen asianmukaisesti käyttämistä varten.
- Tämä laite on tarkoitettu kotitalouskäyttöön sekä tätä vastaavaan käyttöön muun muassa seuraavissa kohteissa:
  - toimistojen ja muiden työpaikkojen ruokailutilat
  - maatilat
  - hotellien, motellien ja muiden vastaavien asuin ympäristöjen huoneet ja asiakastilat
  - aamiaismajoitusta tarjoavat majoitusliikkeet
  - kerrostalojen yhteiset tilat ja itsepalvelupesulat.

## 4 Tekniset tiedot

Korkeus (cm)	84
Leveys (cm)	60
Syvyys (cm)	64
Yksi vesiliitäntä / kaksi vesiliitäntää	
• Saatavilla	• / -
Sähkönsyöttö (V/Hz)	230 V / 50Hz
Kokonaisvirta (A)	10
Kokonaisteho (W)	2200
Päämallikoodi	128

### Noudattaa Euroopan unionin komission säädöstä nro 1061/2010/EU

Toimittajan nimi tai tuotemerkki	GRUNDIG
Mallin nimi	GWN69P430 7153342600
Nimelliskapasiteetti (kg)	9
Energiatehokkuusluokka / Asteikko A+++ (korkein tehokkuus) - D (alhaisin tehokkuus)	A+++
Vuotuinen energiankulutus (kWh) <sup>(1)</sup>	195
Energiankulutus vakiopuuvillapesuohjelmassa 60°C täydellä täytöllä (kWh)	1,095
Energiankulutus vakiopuuvillapesuohjelmassa 60°C vajaatäytöllä (kWh)	0,700
Energiankulutus vakiopuuvillapesuohjelmassa 40°C vajaatäytöllä (kWh)	0,685
Virrankulutus pois-tilassa (W)	0,500
Virrankulutus päällä-tilassa (W)	0,600
Vuotuinen vedenkulutus (l) <sup>(2)</sup>	10559
Linkous-kuivaustehokkuusluokka / Asteikko A (korkein tehokkuus) - G (alhaisin tehokkuus)	B
Maksimilinkousnopeus (1/min)	1400
Jäljellä oleva kosteuspitoisuus (%)	53
Vakiopuuvillapesuohjelma <sup>(3)</sup>	Puuvillaeko 60°C ja 40°C
Pesuaika vakiopuuvillapesuohjelmassa 60°C täydellä täytöllä (min)	265
Pesuaika vakiopuuvillapesuohjelmassa 60°C vajaatäytöllä (min)	240
Pesuaika vakiopuuvillapesuohjelmassa 40°C vajaatäytöllä (min)	235
Päälle jättö -tilan kesto (min)	N/A
Ilmassa kulkeutuvat melupäästöt pesu/linkous (dB)	50/75
Kalusteasennettu	Non

<sup>(1)</sup> Energiankulutus perustuen 220 vakiopesuohjelmajaksoon puuvillapesuohjelmassa 60°C ja 40°C täydellä ja vajaatäytöllä, sekä energiankulutus virransäätötilassa. Todellinen energiankulutus vaihtelee laitteen käyttötavan mukaan.

<sup>(2)</sup> Vedenkulutus perustuen 220 vakiopesuohjelmajaksoon puuvillapesuohjelmassa 60°C ja 40°C täydellä ja vajaa täytöllä. Todellinen vedenkulutus vaihtelee laitteen käyttötavan mukaan.

<sup>(3)</sup> "Vakiopuuvillapesuohjelma 60°C" ja "vakiopuuvillapesuohjelma 40°C" ovat vakiopesuohjelmia, joihin tiedot tarrassa ja tietolehdessä viittaavat. Nämä ohjelmat soveltuvat normaalisti likaantuneen puuvillapyykin pesemiseen ja ne ovat tähän tarkoitukseen tehokkaimmat ohjelmat suhteessa energian- ja virrankulutukseen.



**VAROITUS:** Ilmoitetut kulutusarvot pätevät, kun langaton yhteys on pois päältä.

## 4.1 Asennus

- Ota yhteys lähimpään valtuutettuun huoltoon laitteen asentamiseksi.
- Sijoituspaikan valmistelut sekä sähkö-, vesijohtovesi- poistovesiasennukset asennuspaikalla ovat asiakkaan vastuulla.
- Varmista, ettei veden otto- ja poistoletkut eikä virtajohto ole mutkalla, pinteessä tai puristuksissa, kun laite työnnetään paikoilleen asennuksen tai puhdistuksen jälkeen.
- Tuotteen asennuksen ja sähköliitännät saa tehdä vain valtuutettu huoltoedustaja. Valmistaja ei ole vastuussa vahingoista, joita tapahtuu valtuuttamattomien henkilöiden suorittamista toimenpiteistä.
- Tarkista ennen asennusta silmämääräisesti, ettei laitteessa ole vikoja. Jos sellaisia on, älä asenna laitetta. Vaurioitunut laite voi vaarantaa turvallisuuden.

### 4.1.1 Sopiva asennuspaikka

- Aseta laite kovalle ja tasaiselle lattialle. Älä sijoita laitetta lattialle, pinon päälle tai muille vastaavanlaisille pinnoille.
- Kun pesukone ja kuivaaja on sijoitettu päällekkäin, niiden kokonaispaino kuormitettuna on yhteensä 180 kiloa. Sijoita laite kiinteälle ja tasaiselle lattialle, jolla on riittävä kuormankantokyky!
- Älä aseta laitetta virtajohdon päälle.
- Älä asenna laitetta ympäristöihin, joissa lämpötila laskee alle 0 °C.
- Suosittelemme että jätät välin koneen sivuille vähentääksesi ylimääräistä ääntä ja melua
- Älä sijoita laitetta viistolla lattialla kulman viereen tai jalustalle.
- Älä aseta lämmönlähteitä kuten liesiä, silitysrautoja, uuneja jne. pesukoneeseen äläkä käytä niitä koneessa.

### 4.1.2 Pakkaustukien irrottaminen



Kallista konetta taaksepäin poistaaksesi pakkausvahvisteet. Poista pakkausvahvisteet vetämällä nauhasta. Älä tee tätä toimenpidettä yksinäsi.

### 4.1.3 Kuljetuslukkojen irrottaminen

- 1 Löysää kaikki pultit ruuviavaimella, kunnes ne pyörivät vapaasti..
- 2 Irrota kuljetuksen suojapultit kääntämällä niitä vähän.
- 3 Kiinnitä muovisuojukset (toimitettu käyttöoppaan mukana pussissa) takapaneelin aukkoihin.

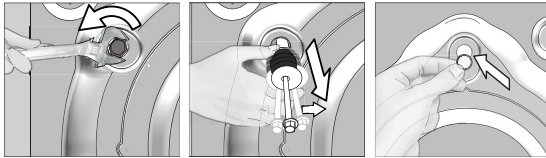

**VAROITUS:** Irrota kuljetuksen aikaiset suojapultit ennen pesukoneen käyttämistä! Muutoin laite voi vahingoittua.



Säilytä kuljetuksen varmistuspultit turvallisessa paikassa uudelleenkäyttöä varten, jos pyykinpesukone pitää siirtää tulevaisuudessa.

Asenna kuljetuksen suojapultit käänteisessä järjestyksessä takaisin kuljetusta varten.

Älä koskaan siirrä laitetta ilman, että kuljetuksen varmistuspultit on kiinnitetty oikein paikoilleen!

#### 4.1.4 Vesiliitäntän tekeminen



Laitteen tuloveden paineine on oltava 1 – 10 bar (0,1 – 1 MPa). Käytännössä hanasta on tultava vettä 10–80 litraa minuutissa, jotta kone toimisi tasaisesti. Liitä paineenalennusventtiili, jos vedenpaine on korkeampi.



**VAROITUS:** Malleja, joissa on yksi veden tulo, ei saa liittää kuumavesihanaan. Jos niin tehdään, pyykki voi vahingoittua tai laite siirtyä suojaustilaan eikä se enää toimi.

**VAROITUS:** Älä käytä vanhoja tai käytettyjä veden ottoletkuja uudessa tuotteessa. Se voi aiheuttaa tahrjoja pyykkiin.

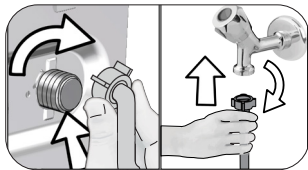

- 1 Kiristä letkun mutterit kunnolla käsin. Älä käytä jakoavainta muttereiden kiristämiseen.
- 2 Kun letkuliitäntä on tehty, tarkista onko liitäntäkohdissa vuotoja avaamalla hanat kokonaan. Jos vuotoja ilmenee, käännä hana kiinni ja irrota mutteri. Kiristä mutteri uudelleen huolellisesti tiivisteen tarkastamisen jälkeen. Jotta estetään vesivuodot ja niiden aiheuttamat vahingot, pidä hanat suljettuina, kun laitetta ei käytetä.

#### 4.1.5 Poistoletkun kiinnittäminen tyhjennysaukkoon

- Liitä letkun pää suoraan jäteveden tyhjennysaukkoon, wc-altaaseen tai pesualtaaseen.



**VAROITUS:** Tyhjennysletkun tilassa saattaa tapahtua vesivahinko, jos letku irtoaa kotelostaan vedenpoiston aikana. Korkeiden pesulämpötilojen vuoksi on lisäksi palovammavaara! Jotta varmistetaan sellaiset tilanteet ja varmistetaan, että laite suorittaa veden otto- ja poistoprosessit ongelmitta, kiinnitä tyhjennysletku kunnolla.

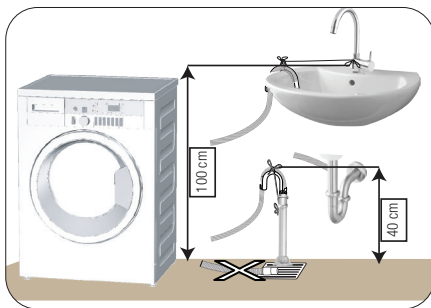

- Liitä tyhjennysletku vähintään 40 cm ja enintään 100 cm korkeudelle.
- Siinä tapauksessa, että tyhjennysletkua nostetaan sen oltua laskettuna lattiatasolle tai lähellä lattiaa (vähemmän kuin 40 cm lattian yläpuolella), veden poisto vaikeutuu ja pyykki voi jäädä märäksi. Noudata siksi kuvassa esitetyjä korkeuksia.

- Jotta jätevesi ei valuisi takaisin koneeseen ja mahdollistetaan helppo tyhjennys, älä upota letkun päätä jäteveeteen tai työnnä sitä viemäriin yli 15 cm. Jos letku on liian pitkä, lyhennä sitä.
- Letkun pää ei saa olla taipunut, sen päälle ei saa astua, eikä sitä saa taivuttaa tai asettaa puristuksiin viemärin ja laitteen väliin.
- Jos letkun pituus on liian lyhyt, jatka sitä lisäämällä siihen jatkoletku. Letkujen yhdistetty maksimipituus ei saa ylittää 3,2 metriä. Vuotojen välttämiseksi jatkoletkun ja tyhjennysletkun välinen liitäntä on kiinnitettävä hyvin sopivalla puristimille, jottei se irtoa ja aiheuta vuotoa.

## 4.1.6 Jalkojen säätäminen



**VAROITUS:** Pesukoneen hiljaisemman ja tärinättömän käynnin varmistamiseksi se on sijoitettava tasaisesti ja tasapainotetusti jaloilleen. Tasapainota pesukone jaljoja säätämällä. Muussa tapauksessa pesukone voi siirtyä paikoiltaan ja aiheuttaa rusentumista ja tärinäongelmia.

**VAROITUS:** Älä käytä työkaluja lukkomutterien löysäämiseen. Muutoin ne voivat vahingoittua.

- 1 Löysää koneen jalkojen lukkomutterit käsin.
- 2 Säädä jaljoja, kunnes laite on vakaasti ja tasapainossa.
- 3 Kiristä kaikki lukkomutterit käsin takaisin.

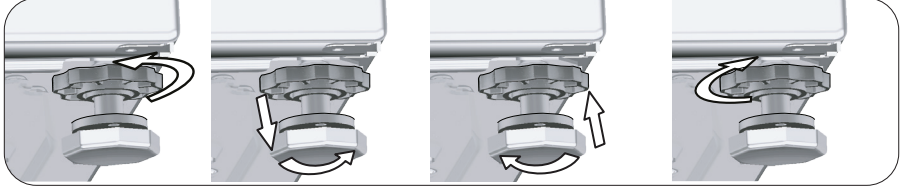

## 4.1.7 Sähköliitännät

Liitä laite maadoitettuun, 16 A:n sulakkeella suojattuun pistorasiaan. Yrityksemme ei ole vastuussa mistään vahingoista, joita syntyy, kun tuotetta käytetään ilman paikallisten säädösten mukaista maadoitusta.

- Liitännän on oltava kansallisten asetusten mukainen.
- Pistorasian virtapiirin johdotus on oltava riittävä täyttääkseen laitteen vaatimukset. Vikavirtakatkaisimen (GFC) käyttöä suositellaan.
- Virtajohdon pistokkeen on oltava helposti saatavilla asennuksen jälkeen.
- Jos sulakkeen tai katkaisijan arvo on alle 16 ampeeria, ota yhteys valtuutettuun sähkömieheen ja anna hänen asentaa 16 ampeerin sulake.
- Teknisissä tiedoissa määritetyn jännitteen on oltava sama kuin sähköverkossa.
- Älä tee liitäntöjä jatkojojoilla tai haaroitusrasioilla.



**VAROITUS:** Valtuutetun huoltoedustajan on vaihdettava vahingoittuneet sähköjohdot.

## 4.1.8 Ensimmäinen käyttö



Ennen laitteen käytön aloittamista varmista, että kaikki tarvittavat valmistelut on tehty osien "Tärkeitä turvallisuus- ja ympäristöohjeita" ja "Asennus" mukaan.

Valmista kone pyykinpesua varten suorittamalla ensimmäiseksi rumpun puhdistusohjelma. Jos ohjelma ei ole käytettävissä pesukoneessa, käytä osassa 4.4.2 kuvattua menetelmää.



Käytä pesukoneille soveltuvaa kalkinpoistoainetta.

Tuotteeseen on voinut jäädä vettä johtuen tuotannon laadunvalvontaprosesseista. Se ei ole pesukoneelle haitallista.



## 4.2 Valmistelut

### 4.2.1 Pyykin lajittelu

- Lajittele pyykki tekstiilityypin, värin, likaisuusasteen ja sallitun pesulämpötilan mukaisesti.
- Noudata aina vaatteissa olevia pesumerkintöjä.

### 4.2.2 Pyykin valmistelu pesua varten

- Pestävät tekstiilit, joissa on metalliosia, kuten kaaritetut rintaliivit, vyönsoljet ja metallinapit voivat vahingoittaa laitetta. Irrota metalliesineet tai pese vaatteet asettamalla ne pesupussiin tai tyynyliinan sisään.
- Poista kaikki taskussa olevat esineet kuten kolikot, kynät ja klemmarit, käännä taskut nurin ennen pesua ja harjaa ne. Tällaiset esineet voivat vaurioittaa laitetta tai aiheuttaa ylimääräistä melua.
- Aseta pienikokoiset vaatteet kuten vauvan sukat ja sukkahousut pesupussiin tai tyynyliinaan.
- Laita verhot pesuun painamatta niitä kasaan. Irrota verhojen kiinnityslenkit.
- Sulje vetoketjut, ompele löysät napit paikoilleen ja korjaa repeämät.
- Pese "konepesu" tai "käsinpesu"-merkinnän sisältävät vaatteet käyttäen vain niille suositeltua ohjelmaa.
- Älä pese värillistä ja valkoista pyykkiä yhdessä. Uudet, tummanväriset puuvillatekstiilit voivat päästää paljon värejä. Pese ne erikseen.
- Vaikeat tahrat on käsiteltävä asianmukaisesti ennen pesua. Jos olet epävarma, puhdista vaate kuivapesulassa.
- Käytä vain värejä / värin haalistajia ja kalkinpoistoaineita, jotka soveltuvat pyykinpesukoneelle. Noudata aina pakkauksen ohjeita.
- Pese housut ja hienopyykki nurin käännettynä.
- Pidä angoravillasta valmistettuja vaatteita pakastimessa muutamia tunteja ennen pesua. Tämä vähentää nukkaantumista.
- Jauhoille, kalkkipölylle, maitojauheelle jne., altistuneet vaatteet on ravisteltava kunnolla puhtaaksi ennen laitteeseen laittamista. Tämänkaltaisen pöly ja jauhe pyykin seassa saattaa kerääntyä ajan kuluessa laitteen sisäosiin ja aiheuttaa vaurioita.

### 4.2.3 Energiansäästövihtejä

Seuraavat ohjeet auttavat sinua käyttämään konetta ympäristöystävällisellä ja energiatehokkaalla tavalla.

- Käytä konetta suurimmalla mahdollisella täyttökapasiteetilla ohjelmasta riippuen, mutta älä yliuormita sitä. Katso "Ohjelma ja kulutustaulukko".
- Noudata aina pesuainepakkauksessa mainittuja lämpötiloja.
- Pese vähän likaantuneet tekstiilit alhaisissa lämpötiloissa.
- Käytä nopeampia ohjelmia pienille määrille vähän likaantunutta pyykkiä.
- Älä käytä esipesua tai korkeita lämpötiloja pyykille joka ei ole pahasti likaantunut tai tahriintunut.
- Jos aiot kuivata pyykkiä kuivausrummussa, valitse korkein suositeltu linkousnopeus.
- Älä käytä pesuainetta enempää kuin mitä pakkauksessa on suositeltu.

### 4.2.4 Pyykinpesukoneen täyttö

1. Avaa täyttöluukku.
2. Laita pyykki laitteeseen väljästi.
3. Työnnä täyttöluukku kiinni niin, että kuulet lukitusäänen. Varmista, ettei mitään jää luukun väliin. Täyttöluukku on lukitaan ohjelman ajaksi. Luukun lukitus avautuu heti kun ohjelma on päättynyt. Voit nyt avata täyttöluukun. Jos luukku ei avaudu, noudata vianmääritysosion Täyttöluukku ei voi avata -kohdan ohjeita.

### 4.2.5 Oikea täyttökapasiteetti

Enimmäistäyttökapasiteetti riippuu pyykin tyypistä, likaantumistasesta sekä valitusta pesuohjelmasta.

Laitte säättää automaattisesti veden määrän pesukoneeseen laitetun pyykin painon mukaan.



**VAROITUS:** Noudata aina kohdassa "Ohjelma- ja kulutustaulukko" annettuja ohjeita. Jos laite on yliuormitettu, sen pesuteho laskee. Lisäksi saattaa esiintyä ylimääräistä melua ja tärinää.

## 4.2.6 Pesuaineen ja huuhteluaineen käyttö



Kun käytät pesuaineita, huuhteluainetta, tärkkiä, kangasvärejä, valkaisuainetta tai kalkinpoistoinetta, lue valmistajan ohjeet pesuainepaketin kyljestä huolella ja noudata annettuja annosteluohjeita. Käytä mitta-astiaa, jos sellainen on käytettävissä.

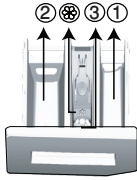

Pesuainelokerossa on kolme osastoa:

- (1) esipesulle
- (2) varsinaiselle pesuohjelmalle
- (3) huuhteluaineelle
- (+) lisäksi huuhteluainelokerossa on imuputki.

### Pesuaine, huuhteluaine ja muut puhdistusaineet

- Lisää pesuaine ja huuhteluaine ennen ohjelman käynnistämistä.
- Älä jätä pesuainelokeroa auki, kun pesujakso on käynnissä!
- Jos ohjelmaan ei sisälly esipesua, älä laita esipesuainelokeroon pesuainetta tai mitään muita kemikaaleja (lokero nro "1").
- Jos ohjelmaan sisältyy esipesu, älä laita esipesuainelokeroon nestemäistä pesuainetta (lokero nro "1").
- Älä valitse esipesulla varustettua ohjelmaa, jos käytät pesuainepalloa tai annostelupalloa. Aseta pesupussi tai pesupallo koneeseen suoraan pyykin sekaan.
- Jos käytät nestemäistä pesuainetta, muista asettaa pesupussi tai -pallo pääpesuainelokeroon (lokero nro "2").

### Pesuainetyypin valinta

Valitse käytettävä pesuaine tekstiilien tyyppin ja värin mukaan.

- Käytä eri pesuainetta värilliselle pyykille ja valkopyykille.
- Pese hienopestävät vaatteet vain hienpeusaineella (nestemäinen pesuaine, villashampoo jne.) joka on tarkoitettu ainoastaan hienopesua varten.
- Tummien värillisten vaatteiden ja tikkikankaiden pesuun on suositeltavaa käyttää nestemäistä pesuainetta.
- Pese villavaatteet villalle tarkoitettulla erikoispesuaineella.



**VAROITUS:** Käytä vain pyykinpesukoneille tarkoitettuja pesuaineita.

**VAROITUS:** Älä käytä saippuajauhetta.

### Pesuaineen annosteleminen

Tarvittava pesuaineen määrä riippuu pyykin määrästä ja likaisuudesta ja veden kovuudesta.

- Älä käytä pakkauksessa suositeltuja suurempia pesuainemääriä välttääksesi liiallisen vaahtoamisen ja huonon huuhtelun sekä taloudellisen säästön vuoksi ja ympäristönsuojeluyksist.
- Käytä vähemmän pesuainetta pienelle määrälle kevyesti likaantuneita vaatteita.

### Huuhteluaineiden käyttö

Kaada huuhteluaine pesuainelokeroon huuhteluainelokeroon.

- Älä ylitä huuhteluainelokeroon merkittyä enimmäistasoa (>max<).
- Jos huuhteluaine on jähmeää, laimenna sitä vedellä ennen sen kaatamista pesuainelokeroon.



**VAROITUS:** Älä käytä nestemäisiä pesuaineita tai muita puhdistusaineita kuin pyykinpesukoneille tarkoitettuja huuhteluaineita vaatteiden pehmentämiseen.

## Nestemäisten pesuaineiden käyttö

### Jos tuote sisältää pesuainepallon:

- Aseta pesuainepallo pesuainelokeroon nro "2".
- Jos nestemäinen pesuaine on jähmeää, laimenna sitä vedellä ennen sen kaatamista pesuainepalloon.

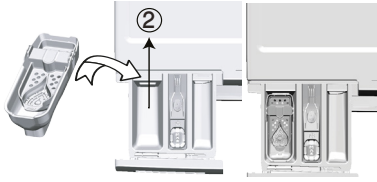

### Jos koneessa on nestemäiselle pesuaineelle tarkoitettu lokero:

- Jos haluat käyttää nestemäistä pesuainetta, vedä lokero itseäsi kohden. Alas putoava osa pitää nestemäisen pesuaineen paikallaan.
- Puhdista lokero tarvittaessa vedellä joko sen ollessa paikallaan tai irrottamalla sen ensin.
- Jos käytät jauhemaista pesuainetta, lokeron on oltava yläasennossa.

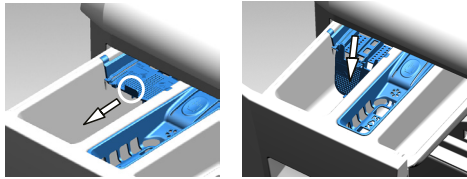

### Jos tuote ei sisällä nestepesuainepalloa:

- Älä käytä nestepesuainetta esipesuun esipesuohjelmilla.
- Nestemäinen pesuaine tahraa pyykin, jos sitä käytetään Päättymisaika-toiminnon viivästettyä käynnistystä käytettäessä. Jos aiot käyttää Päättymisaika-toimintoa, älä käytä nestemäistä pesuainetta.

### Geeli- ja tablettipesuaineen käyttäminen

- Jos geelipesuaine on juoksevaa eikä koneessa ole nestemäiselle pesuaineelle tarkoitettua lokeroa, laita pesuaine pääpesuainelokeroon ensimmäisen vedenoton aikana. Jos koneesi sisältää nestemäisen pesuaineen astian, täytä tämä astia pesuaineella ennen kuin käynnistät ohjelman.
- Jos geelipesuaine ei ole juoksevaa tai se on nestetabletin muodossa, laita se suoraan pesurumpuun ennen pesua.
- Laita pesuainetabletit pääpesuainelokeroon (lokero nro "2") tai suoraan pesurumpuun ennen pesua.

### Tärkin käyttö

- Lisää nestemäistä tärkkiä, tärkkijauhetta tai tekstiiliväriä huuhteluainelokeroon.
- Älä käytä pesuohjelmassa huuhteluainetta ja tärkkiä yhdessä.
- Pyyhi koneen sisäpuoli kostealla, puhtaalla liinalla aina tärkin käytön jälkeen.

### Kalkinpoistoaineen käyttäminen

- Käytä tarvittaessa erikseen pesukoneille tarkoitettuja kalkinpoistoaineita.

### Valkaisuaineiden käyttö

- Valitse esipesuohjelma ja lisää valkaisuainetta esipesun alussa. Älä laita pesuainetta esipesulokeroon. Valinnaisesti valitse ohjelma lisähuuhtelulla ja lisää valkaisuaine, kun kone ottaa vettä pesuainelokerosta ensimmäisen huuhteluvaiheen aikana.
- Älä käytä valkaisuainetta ja pesuainetta yhdessä sekoittamalla niitä.
- Käytä vain vähän (noin 50 ml) valkaisuainetta ja huuhtele vaatteet erittäin hyvin, sillä valkaisuaine ärsyttää ihoa.
- Älä kaada valkaisuainetta pyykin päälle.
- Älä käytä sitä värillisille vaatteille.
- Jos käytät happipohjaista valkaisuainetta, valitse ohjelma, joka pesee pyykin alhaisessa lämpötilassa.
- Happipohjaista valkaisuainetta voidaan käyttää yhdessä pesuaineen kanssa. Sen paksuus ei ole kuitenkaan sama kuin pesuaineen, joten laita pesuaine ensin lokeroon nro "2" ja odota kunnes pesuaine virtaa koneeseen koneen ottaessa vettä. Lisää valkaisuaine samaan lokeroon koneen ottaessa edelleen vettä.

## 4.2.7 Vihjeitä tehokkaaseen pesuun

		Vaatteet			
		Vaaleat värit ja valkoiset	Kirjopyyikki	Mustat/tumma kirjopyyikki	Hienopesu/villa/silkki
		(Suositeltu lämpötila-alue liikaantumisasteen perusteella: 40-90°C)	(Suositeltu lämpötila-alue liikaantumisasteen perusteella: kylmä -40 °C)	(Suositeltu lämpötila-alue liikaantumisasteen perusteella: kylmä -40 °C)	(Suositeltu lämpötila-alue liikaantumisasteen perusteella: kylmä -30 °C)
Liikaantumisasaste	<b>Erittäin likaiset</b> (vaikeasti poistettavat tahrat kuten ruohotahrat, kahvi, hedelmät ja veri.)	Tahrat on ehkä esikäsiteltävä tai pyyikki on esipestävä. Valkopyykille suositeltuja jauhemaisia ja nestemäisiä pesuaineita voidaan käyttää erittäin likaisille tekstiileille suositeltuna annoksina. Jauhemaisia pesuaineita suositellaan savi- ja multatahrojen ja valkaisuaineille herkkien tahrojen poistoon.	Kirjopyykille suositeltuja jauhemaisia ja nestemäisiä pesuaineita voidaan käyttää erittäin likaisille tekstiileille suositeltuna annoksina. Jauhemaisia pesuaineita suositellaan savi- ja multatahrojen ja valkaisuaineille herkkien tahrojen poistoon. Käytä pesuaineita, jotka eivät sisällä valkaisuaineita.	Nestemäisiä pesuaineita jotka sopivat kirjopyykille ja tummille vaatteille voidaan käyttää annoksina joita suositellaan erittäin likaisille vaatteille.	Valitse aroille tekstiileille tarkoitettu nestemäinen pesuaine. Villa- ja silkki-vaatteet on pestävä erityisillä villapesuaineilla.
	<b>Normaalisti likaiset</b> (esimerkiksi kaulusten ja hihnasuiden hikitahrat)	Valkopyykille suositeltuja jauhemaisia ja nestemäisiä pesuaineita voidaan käyttää normaalisti liikaantuneille tekstiileille suositeltuna annostuksina.	Kirjopyykille suositeltuja jauhemaisia ja nestemäisiä pesuaineita voidaan käyttää normaalisti liikaantuneille tekstiileille suositeltuna annostuksina. Käytä pesuaineita, jotka eivät sisällä valkaisuaineita.	Kirjopyykille ja tummille tekstiileille suositeltuja nestemäisiä pesuaineita voidaan käyttää normaalisti likaisille tekstiileille suositeltuna annostuksina.	Valitse aroille tekstiileille tarkoitettu nestemäinen pesuaine. Villa- ja silkki-vaatteet on pestävä erityisillä villapesuaineilla.
	<b>Kevyesti liikaantuneet</b> (Ei näkyviä tahroja.)	Valkopyykille suositeltuja jauhemaisia ja nestemäisiä pesuaineita voidaan käyttää kevyesti liikaantuneille tekstiileille suositeltuna annoksina.	Kirjopyykille suositeltuja jauhemaisia ja nestemäisiä pesuaineita voidaan käyttää kevyesti liikaantuneille tekstiileille suositeltuna annoksina. Käytä pesuaineita, jotka eivät sisällä valkaisuaineita.	Kirjopyykille ja tummille tekstiileille suositeltuja nestemäisiä pesuaineita voidaan käyttää hieman likaisille tekstiileille suositeltuna annostuksina.	Valitse aroille tekstiileille tarkoitettu nestemäinen pesuaine. Villa- ja silkki-vaatteet on pestävä erityisillä villapesuaineilla.

## 4.2.8 Näytetty pesuohjelman kesto

Näet pesuohjelmien keston koneen näytöstä ohjelmaa valitessasi. Kestoa säädetään automaattisesti ohjelman ollessa käynnissä pyykin täyttömäärästä, vaahtoamisesta, kuorman tasapainosta, syöttöjännitteen vaihteluista, vedenpaineesta ja ohjelman asetuksista riippuen.

**ERITYISTAPPAUS:** Näyttö näyttää Puuvilla- ja Puuvilla Eko -ohjelmia valittaessa keston puolitäytöllä, sillä tämä on näiden ohjelmien yleisin käyttötapa. Kone tunnistaa todellisen täyttömäärän 20–25 minuutin kuluessa ohjelman käynnistymisestä. Jos täyttömäärä on suurempi kuin puolitäyttö, pesuohjelman kesto pidennetään automaattisesti. Myös näytetty kesto muuttuu.



## 4.3 Tuotteen käyttö

### 4.3.1 Ohjauspaneeli

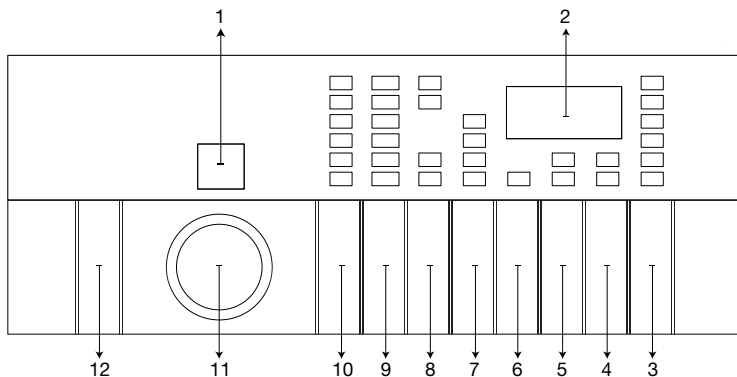

- |                                     |   |
|-------------------------------------|---|
| 1 - Ohjelman valintanäyttö          | 7 - Lisätoimintopainike 2                       |
| 2 - Ohjelman kestotietonäyttö       | 8 - Lisätoimintopainike 1 (kauko-ohjauspainike) |
| 3 - Käynnistä/pysäytä-painike       | 9 - Linkousnopeuden säätöpainike                |
| 4 - Viivästetty käynnistys -painike | 10 - Lämpötilan säätöpainike                    |
| 5 - Lisätoimintopainike 4           | 11 - Ohjelmanvalitsin                           |
| 6 - Lisätoimintopainike 3           | 12 - Virtapainike                               |

### 4.3.2 Näytön symbolit

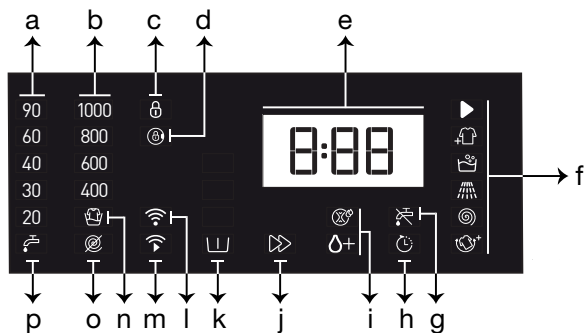

- |  |                                   |
|--|-----------------------------------|
| a - Lämpötilan ilmaisin                      | i - Lisätoimintojen ilmaisimet 3  |
| b - Linkousnopeuden ilmaisin                 | j - Lisätoimintojen ilmaisin 2    |
| c - Lapsilukko päällä -symboli               | k - Lisätoimintojen ilmaisin 1    |
| d - Luukku lukitty -symboli                  | l - Langattoman yhteyden ilmaisin |
| e - Ohjelman kestotiedot                     | m - Kauko-ohjauksen ilmaisin      |
| f - Ohjelmankulun seuranta-ilmaisin          | n - Huuhtelun pito -ilmaisin      |
| g - Ei vettä -ilmaisin                       | o - Ei linkousta -ilmaisin        |
| h - Viivästetty käynnistys valittu -ilmaisin | p - Kylmän veden ilmaisin         |



Tämän kohdan tuotekuvauksen kuvat on tarkoitettu viitteellisiksi, ja hankkimasi tuote saattaa poiketa jonkin verran niissä esitetystä.

### 4.3.3 Ohjelma- ja kulutustaulukko

FI	Ohjelma (°C)	Enimmäis-kuorma (kg)	Vedenkulutus (l)	Virrankulutus (kWh)	Maks.nopeus***	Aputoiminto				Valittava lämpötila-alue °C
						Höyry	Pikapesu	Esipesu	Rypynesto+	
Puuvilla	90	9	92	2,55	1400	•	•	•	•	Kylmä-90
	60	9	92	1,80	1400	•	•	•	•	Kylmä-90
	40	9	90	0,92	1400	•	•	•	•	Kylmä-90
Puuvilla Eko	60**	9	54	1,095	1400					Kylmä-60
	60**	4,5	43,5	0,700	1400					Kylmä-60
	40**	4,5	43,5	0,685	1400					Kylmä-60
Synteettiset	60	4	71	1,30	1200	•	•	•	•	Kylmä-60
	40	4	65	0,80	1200	•	•	•	•	Kylmä-60
Mini 14'	90	9	75	1,95	1400	•	•		•	Kylmä-90
	60	9	75	1,05	1400	•	•		•	Kylmä-90
	40	9	72	0,15	1400	•	•		•	Kylmä-90
Mini 14' + Pikapesu	30	2	44	0,15	1400	•	•		•	Kylmä-90
Villa	40	2	55	0,46	1200					Kylmä-40
Hienopesu	40	4	48	0,75	800					Kylmä-40
Paidat	60	4	57	1,25	800	•	•	•	•	Kylmä-60
Alusasut	30	1	74	0,25	600					Kylmä-30
Tummat Tekstiilit / Farkut	40	4	85	0,95	1200	•	•	•	•	Kylmä-40
Outdoor / Urheiluvaatteet	40	4	50	0,50	1200			•		Kylmä-40
Tahrat	60	4,5	83	1,50	1400		•	•		30-60
Untuvatuotteet / Untuva	40	-	85	0,8	1000	•				Kylmä-60
Hygienia+	60	9	105	2,25	1400	*				20-90
Rummun puhdistus+	90	-	83	2,15	600	*				90
Downloaded Program*****										
Verhot	40	2	85	0,75	800			•		Kylmä-40
Pehmolelut	40	2	70	0,46	600					Kylmä-40
Sekapesu	40	4	90	0,85	800	•	•	•	•	Kylmä-40
Pyyhkeet	60	4	95	0,80	1000	•				Kylmä-60

• : Valittavissa.

\* : Valitaan automaattisesti, ei voida perua.

\*\* : Energiankulutusmerkinnän ohjelma (EN 60456, 3. painos)

\*\*\* : Jos koneen maksimilinkousnopeus on tätä arvoa alaisempi, korkein valittavissa oleva nopeus on koneen maksimilinkousnopeus.

\*\*\*\*\* : Näitä ohjelmia voidaan käyttää HomeWhiz-sovelluksella.

- : Katso maksimitäyttömäärä ohjelman kuvauksesta.

 \*\* "Puuvilla Eko 40 °C ja Puuvilla Eko 60 °C ovat vakio-ohjelmia." Näistä ohjelmista käytetään nimityksiä "vakio-ohjelma puuvillalle 40 °C" ja "vakio-ohjelma puuvillalle 60 °C", ja ne esitetään ohjauspaneelissa symboleilla  .



Valittavissa olevat lisätoiminnot riippuvat pesukoneen mallista.

Veden- ja virrankulutus saattavat vaihdella veden paineesta, kovuudesta ja lämpötilasta, ympäristön lämpötilasta ja verkkojännitteen vaihtelusta, pyykin laadusta ja määrästä sekä valituista lisätoiminnoista ja linkousnopeudesta riippuen.

Valittuna olevan pesuohjelman kesto näkyy koneen näytössä. Pyykin määrästä riippuen näytössä näkyvän keston ja pesuohjelman todellisen keston välillä saattaa olla 1–1,5 tunnin ero. Näytössä näkyvä kesto päivityttyä automaattisesti heti ohjelman käynnistymisen jälkeen.

"Valmistaja voi muuttaa valittavissa olevia lisätoimintoja. Valmistaja voi lisätä uusia toimintoja tai poistaa aiemmin valittavissa olleita toimintoja."  
"Koneen linkousnopeus saattaa vaihdella käytettävästä ohjelmasta riippuen. Linkousnopeus ei voi ylittää koneen maksimilinkousnopeutta."

#### Synteettisten tekstiilien ohjelmien ilmoitusarvot (Fl)

	Täyttö (kg)	Vedenkulutus (l)	Energiankulutus (kWh)	Ohjelman kesto (min) *	Jäljellä oleva kosteuspitoisuus (%) **	
					≤ 1000 rpm	> 1000 rpm
Synteettiset 60	4	71	1,30	115/150	45	40
Synteettiset 40	4	65	0,80	115/150	45	40

\* Näet valitsemasi ohjelman pesuajan pyykinpesukoneen näytössä. On normaalia, että ilmenee pieniä eroavuuksia näytöllä näytetyn ja todellisen pesuajan välillä.

\*\* Jäljellä olevan kosteuden arvo saattaa vaihdella vaihtuen linkousnopeuden mukaan.

### 4.3.4 Ohjelman valitseminen

- 1 Valitse pesuohjelma pyykin tyyppiin, määrään ja likaantumisasteen mukaan tämän oppaan kohdassa "Ohjelma- ja kulutustaulukko" annettujen ohjeiden mukaisesti.



Ohjelmien maksimilinkousnopeutta on rajoitettu siten, että valittavissa olevat nopeudet soveltuvat pestävälle tekstiilityypille.

Huomioi ohjelmaa valitessasi tekstiilien tyyppi, väri, likaantumisasaste ja lämpötilan kesto.

Valitse aina mahdollisimman alhainen lämpötila. Korkeampi lämpötila kasvattaa sähkönkulutusta.

- 2 Valitse haluamasi ohjelma **ohjelmanvalitsinta** käyttämällä.

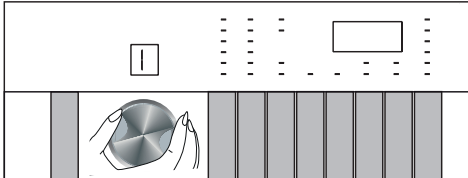

### 4.3.5 Ohjelmat

#### • Puuvilla Eko

Käytä tätä ohjelmaa normaalisti likaantuneen ja kestäväen puuvilla- ja pellavapyykin pesuun. Tämä ohjelma kestää muita ohjelmia pidempään, mutta se säästää paljon energiaa ja vettä. Veden todellinen lämpötila saattaa poiketa ilmoitetusta pesulämpötilasta. Jos peset pienemmän määrän pyykin (puoli koneellista tai vähemmän), kone saattaa lyhentää ohjelman vaiheita automaattisesti. Kone kuluttaa silloin tavanomaista vähemmän vettä ja energiaa, jolloin pesu tapahtuu taloudellisemmin.

#### • Puuvilla

Voit käyttää tätä ohjelmaa kestäväen puuvillapyykin (esim. lakanat, pyyhkeet, kylpytakit ja alusvaatteet) pesuun. Jos painat pikapesupainiketta, ohjelman kestoa lyhennetään ja hyvä pesutulos varmistetaan tehokkaampien pesuliikkeiden avulla. Älä valitse pikapesutoimintoa, jos pyykki on erittäin likaista, jotta pesu ja kuivaus tapahtuvat mahdollisimman tehokkaasti.

#### • Synteettiset

Voit käyttää tätä ohjelmaa esimerkiksi t-paitojen ja keinokuitua ja puuvillaa sisältävien tekstiilien pesuun. Tämä ohjelma pesee tehokkaasti ja huomattavasti muita ohjelmia nopeammin. Älä valitse pikapesutoimintoa, jos pyykki on erittäin likaista, jotta pesu ja huuhtelu tapahtuvat mahdollisimman tehokkaasti.

## • Villa

Käytä tätä ohjelmaa villavaatteiden pesuun. Valitse oikea lämpötila vaatteissa olevien pesumerkintöjen mukaan. Tämä ohjelma pesee vaatteet hellävaraisin liikkein, jotta ne eivät vahingoitu.

## • Hygienia+

Tämän ohjelman alussa suoritettava höyryvaihe pehmentää lian, jotta se irtoaa helpommin ja tehokkaammin. Käytä tätä ohjelmaa vauvanvaatteiden, lakanoiden, alusvaatteiden ja muun puuvillapyykin hygieeniseen, allergiastävälliseen ja tehokkaaseen pesuun korkeassa lämpötilassa. Höyryvaihe, pidempi lämmitysaika ja ylimääräinen huuhteluvaihe auttavat yhdessä takaamaan hygieenisen pesutuloksen.

• The British Allergy Foundation – Allergy UK on testannut tämän ohjelman 60 °C:n lämpötilassa ja todennut, että se poistaa tehokkaasti bakteerit, homeitiöt ja allergeenit.



Allergy UK on The British Allergy Foundationin tavaramerkki. Hyväksyntämerkki on suunniteltu auttamaan kuluttajia tunnistamaan tuotteet, jotka vähentävät selvästi allergeenien määrää niiden asennusympäristössä tai jotka rajoittavat/vähentävät allergeeneja ja poistavat ne kokonaan. Se osoittaa, että tuotteet on testattu tieteellisesti tai niiden teho on todettu muilla mitattavissa olevilla tavoilla.

## • Untuvat tuotteet / Untuva

Käytä tätä ohjelmaa konepesun kestävien kuitupeittojen pesuun. Aseta peitto koneeseen oikealla tavalla, jotta kone tai peitto eivät vaurioitu. Poista pussilakana ennen peiton asettamista koneeseen. Taita peitto kaksinkerroin ennen sen asettamista koneeseen. Varmista, ettei peitto kosketa koneen luukun tiivistettä tai lasia. Tätä ohjelmaa voidaan käyttää myös konepestävien untuvatakien ja -liivien ja muiden untuvatekstiilien pesuun.



Älä täytä konetta liian täyteen – pese kerrallaan enintään yksi parisängyn peitto (200 x 200 cm).

Älä pese koneella esim. puuvillapeittoja tai -tyynyjä.



**VAROITUS:** Älä käytä konetta esim. mattojen tai muiden vastaavien tekstiilien pesuun. Kone voi muutoin vaurioitua pysyvästi.

## • Linkous + Tyhjennys

Käytä tätä ohjelmaa veden poistamiseen pyykistä/koneesta.

## • Huuhtelu

Käytä tätä ohjelmaa, kun haluat ainoastaan huuhdella tai tärkätä pyykin.

## • Verhot

Voit käyttää tätä ohjelmaa tyllien ja verhojen pesuun. Koska harsojen/tyllien verkkomainen rakenne aiheuttaa runsasta vaahtoamista, pese ne lisäämällä vain vähän pesuainetta pääpesuainelokeroon. Innovatiivisen linkousprofiilin ansiosta tyllit ja verhot rypistyvät tavanomaista vähemmän. Älä täytä konetta liian täyteen, jotta verhot eivät vahingoitu.



Suosittellemme, että tätä ohjelmaa käytettäessä käytetään erityisesti verhoille tarkoitettua pesuainetta.

## • Paidat

Käytä tätä ohjelmaa puuvillasta, keinokuiduista ja sekoitekuiduista valmistettujen paitojen pesuun. Eri materiaaleista valmistetut paidat voidaan pestä samalla kertaa. Tämä ohjelma vähentää vaatteiden rypistymistä. Jos valitset pikapesutoiminnon, kone suorittaa aluksi esikäsitteilyä.

• Levitä esikäsitteilyaine suoraan vaatteisiin tai lisää se pesuainelokeroon yhdessä pesuaineen kanssa, kun kone alkaa ottaa vettä. Näin saat tavanomaista pesuohjelmaa vastaavan pesutuloksen huomattavasti lyhyemmässä ajassa. Pidennät samalla paitojesi käyttöikää.



#### • Mini 14'

Käytä tätä ohjelmaa kevyesti liikaantuneiden puuvillavaatteiden nopeaan pesuun. Ohjelman kesto voidaan lyhentää pikapesutoimintoa käyttämällä vain 14 minuuttiin. Pese kerrallaan enintään 2 (kaksi) kg pyykkiä, kun pikapesutoiminto on valittuna.

#### • Tummat Tekstiilit / Farkut

Käytä tätä ohjelmaa tummien vaatteiden ja farkkujen hellävaraiseen ja värejä säästävään pesuun. Pesurummun liikkeet takaavat tehokkaan pesun myös alhaisissa lämpötiloissa. Suosittelemme, että tumman pyykin pesuun käytetään nestemäistä tai villanpesupesuaainetta. Älä pese tällä ohjelmalla esim. villaa sisältäviä arkoja tekstiilejä.

#### • Sekapesu

Käytä tätä ohjelmaa, kun haluat pestä puuvilla- ja keinokuitutekstiilit yhdessä ilman, että niitä tarvitsee lajitella.

#### • Hienopesu

Voit käyttää tätä ohjelmaa arkojen tekstiilien, kuten puuvillan ja keinokuidun sekoitteen valmistettujen neuleiden ja sukien, pesuun. Tämän ohjelman pesuliikkeet ovat tavanomaista hellävaraisempia. Kun haluta varmistaa, ettei vaatteista lähde värejä, aseta pesulämpötilaksi 20 astetta tai valitse kylmäpesu.

#### • Alusasut

Voit käyttää tätä ohjelmaa käsinpestävien arkojen vaatteiden tai naisten alusvaatteiden pesuun. Pese kerrallaan vain pieni määrä pyykkiä ja käytä pesupussia. Kiinnitä soljet ja napit ja sulje vetoketjut.

#### • Outdoor / Urheiluvaatteet

Käytä tätä ohjelmaa puuvillaa ja keinokuituja sisältävien ulkoilu-/urheilutekstiilien ja vedenpitävien tekstiilien (esim. Gore-Tex-vaatteet) pesuun. Tämä ohjelma käyttää erityisiä pesuliikkeitä, jotka pesevät hellävaraisesti.

#### • Tahrat

Kone sisältää erityisen tahrannoistamisohjelman jonka avulla voit poistaa erityyppisiä tahroja mahdollisimman tehokkaalla tavalla. Käytä tätä ohjelmaa vain kestäville kestojärjätuille puuvillapyykkeille. Älä pese hienopyykkiä ja väriä päästäviä vaatteita tällä ohjelmalla. Ennen pesua, tarkista vaatteissa olevat pesumerkinnot (suositellaan puuvillapaidoille, housuille, shortseille, t-paidoille, vauvanvaatteille, pyjamoille, esiliinoille, pöytäliinoille, lakanoille, pussilakanoille, tyynyliinoille, ranta- ja kylpypyyhkeille, pyyhkeille, sukille ja puuvilla-alusvaatteille jotka voidaan pestä korkeissa lämpötiloissa pitkäkestoisesti). Voit käyttää automaattista tahrannoistamisohjelmaa poistaaksesi 24 erityyppistä tahraa jotka on jaettu kolmeen eri ryhmään käyttäen "Pikapesu"-painiketta. Seuraavasta löydät tahroryhmät jotka voidaan valita yhdessä "Pikapesu"-painikkeen kanssa. Riippuen valitusta tahrannoistamisohjelmasta, kone käyttää erityistä pesuohjelmaa jonka aikana huuhtelun viivästystä, pesun tehoa, sekä pesun ja huuhtelun kestoa muokataan.

Pikapesutoiminnon valintaan perustuvat tahroryhmät on kuvattu alla.

Kun "Pikapesu"-painiketta ei paineta	Kun "Pikapesu"-painiketta painetaan kerran	Kun "Pikapesu"-painiketta painetaan kahdesti
Hiki	Veri	Tee
Kauluspaidat	Suklaa	Kahvi
Ruoka	Vanukas	Hedelmämehu
Majoneesi	Ruoho	Ketsuppi
Salaatinkastike	Muta	Punaviini
Meikki	Kananmuna	Tärkki
Koneöljy	Voi	Hillo
Vauvanruoka	Curry	Hiili

- Valitse tahrannoistamisohjelma.
- Etsi poistettavan tahrann tyyppi yllä olevista taulukoista ja valitse oikea tahroryhmä pikapesutoiminnon valintapainiketta käyttämällä.
- Lue tekstiilin pesumerkinnot huolellisesti ja varmista, että valittu lämpötila ja linkousnopeus soveltuvat tekstiilille.

### • Downloaded Program (Lataa ohjelma)

Tämä on erityisohjelma, jonka avulla voit ladata ja käyttää erilaisia lisäohjelmia. Näkyvässä on aluksi HomeWhiz-sovelluksen oletusohjelma. Voit vaihtaa käytettävää ohjelmaa käyttämällä HomeWhiz-sovellusta ja valitsemalla haluamasi ohjelman ennalta määritellyistä ohjelma-asetuksista.



Sinun on valittava Lataa ohjelma, kun haluat käyttää HomeWhiz- ja kauko-ohjaustoimintoja. 4.3.15 Katso lisätiedot kohdasta HomeWhiz ja kauko-ohjaustoiminto.

### • Pehmelelut

Pehmelelut on pestävä erillisellä hienopesuohjelmalla niissä käytettyjen arkojen pintamateriaalin, tytteiden ja koristeiden vuoksi. Pehmeleluohjelma pesee ja linkoaa hellävaraisesti, jotta lelut eivät vahingoitu pesun aikana. Suosittelemme nestemäisen pesuaineen käyttöä.



Särkyviä leluja, joissa on kovia tai teräviä pintoja, ei tulisi pestä koskaan koneessa.

Leluja ei tulisi pestä yhdessä muun pyykin kanssa, sillä ne voivat vahingoittaa vaatteita.

### • Pyyhkeet

Käytä tätä ohjelmaa kestäväen puuvillapyykin, kuten pyyhkeiden, pesemiseen. Aseta pyyhkeet koneeseen siten, etteivät ne joudu kosketuksiin luukun tiivisteen tai lasin kanssa.

## 4.3.6 Lämpötilan valitseminen

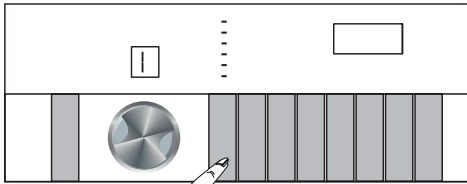

Kun valitset uuden ohjelman, sille suositeltu lämpötila näkyy koneen lämpötilan ilmaisimessa. Suositeltu lämpötila ei ole aina välttämättä sama kuin korkein kyseiselle ohjelmalle valittavissa oleva lämpötila. Voit muuttaa lämpötilaa painamalla **lämpötilan säätöpainiketta**. Lämpötilaa alennetaan vähitellen.



Lämpötilan säätäminen ei ole mahdollista, jos ohjelman lämpötilan muuttaminen ei ole sallittua.

Voit muuttaa lämpötilaa myös sen jälkeen, kun ohjelma on käynnistetty. Tämä on mahdollista, jos pesuvaiheet sallivat muutoksen. Tämä ei ole mahdollista, jos vaiheet eivät salli muutoksia.

## 4.3.7 Linkousnopeuden valitseminen

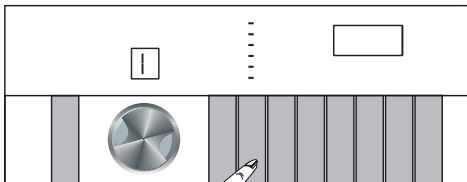

Kun valitset uuden ohjelman, sen suositeltu linkousnopeus näytetään **linkousnopeuden** ilmaisimessa.



Suosittelu linkousnopeus ei ole aina välttämättä sama kuin korkein kyseiselle ohjelmalle valittavissa oleva nopeus.

Muuta linkousnopeutta painamalla **linkousnopeuden säätöpainiketta**. Linkousnopeutta alennetaan asteittain.

"Huuhtelun pito" - ja "Ei linkousta" -valinnat tulevat näkyviin, jos nämä toiminnot ovat käytettävissä koneessasi.

Kun **Huuhtelun pito** -toiminto on valittuna, viimeisen huuhtelun vettä ei poisteta ohjelman päättyessä. Voit käyttää tätä toimintoa pyykin rypistymisen ehkäisemiseen, jos et aio poistaa pyykkiä koneesta heti ohjelman päättyttyä.

Toiminto jättää pyykin viimeiseen huuhteluveteen.

Jos haluat lingota pyykin Huuhtelun pito -toiminnon käyttämisen jälkeen:

- Säädä **linkousnopeus**.

- Paina **Käynnistä/pysäytä-painiketta**. Ohjelmaa jatketaan. Kone poistaa veden ja linkoaa pyykin.

Jos haluat tyhjentää ohjelman päättyessä koneesta veden ilman linkousta, käytä **Ei linkousta** -toimintoa.



Linkousnopeuden säätäminen ei ole mahdollista, jos ohjelman linkousnopeuden muuttaminen ei ole sallittua.

Voit muuttaa linkousnopeutta myös ohjelman käynnistymisen jälkeen, jos pesuvaiheet sallivat muutokset. Tämä ei ole mahdollista, jos vaiheet eivät salli muutoksia.

### Huuhtelun pito

Kun Huuhtelun pito -toiminto on valittuna, viimeisen huuhtelun vettä ei poisteta ohjelman päättyessä. Voit käyttää tätä toimintoa pyykin rypistymisen ehkäisemiseen, jos et aio poistaa pyykkiä koneesta heti ohjelman päättyttyä.

Paina Käynnistä/pysäytä-painiketta, jos haluat tyhjentää koneesta veden ilman linkousta tämän toiminnon käyttämisen jälkeen. Ohjelmaa jatketaan keskeytetystä kohdasta, vesi tyhjenetään, ja ohjelma päättyy.

Jos haluat lingota huuhteluveteen jätetyn pyykin, säädä linkousnopeus ja paina Käynnistä/pysäytä-painiketta.

Ohjelmaa jatketaan. Vesi tyhjenetään, pyykki lingotaan, ja ohjelma päättyy.

## 4.3.8 Lisätoimintojen valitseminen

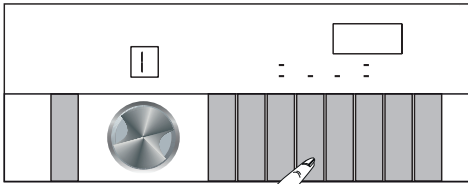

Valitse haluamasi lisätoiminnot ennen ohjelman käynnistämistä. Valittuina olevien lisätoimintojen symbolit sytyvät, kun valitset jonkin ohjelman.



Pesukone antaa äänimerkin, jos painamasi lisätoimintopainikkeen toiminto ei ole valittavissa nykyiselle ohjelmalle.

Voit valita tai peruuttaa nykyiselle ohjelmalle soveltuvia lisätoimintoja myös sen jälkeen, kun ohjelma on käynnistynyt. Kone antaa äänimerkin, jos ohjelma on saavuttanut kohdan, jonka jälkeen lisätoimintoja ei ole enää mahdollista muuttaa.



Joitakin toimintoja ei ole mahdollista valita samanaikaisesti. Jos jokin ennen koneen käynnistämistä valittu lisätoiminto on ristiriidassa sitä ennen valitun lisätoiminnon kanssa, ensimmäisenä valittu toiminto peruutetaan ja toinen valittu lisätoiminto säilyy aktiivisena.

Et voi valita sellaista lisätoimintoa, joka ei ole yhteensopiva valitun ohjelman kanssa. (Katso "Ohjelma- ja kulutustaulukko")

Joihinkin ohjelmiin sisältyy lisätoimintoja, joiden käyttäminen on pakollista. Näitä toimintoja ei ole mahdollista peruuttaa.

### 4.3.8.1. Lisätoiminnot

#### • Esipesu

Esipesu tarvitaan vain, jos pyykki on erittäin likaista. Jättämällä esipesun väliin säästät energiaa, vettä, pesuainetta ja aikaa.

#### • Pikapesu

Kun tämä toiminto on valittuna, ohjelmien kestoa lyhennetään 50 %.

Optimoituiden pesuvaiheet, tehokkaat mekaaniset liikkeet ja optimoitu vedenkulutus takaavat hyvän pesutuloksen lyhennetyistä kestoista huolimatta.

#### • Höyry

Käytä tätä ohjelmaa ryppyjen vähentämiseen ja vaatteiden silittämiseen kuluvan ajan säästämiseen. Tämä ohjelma soveltuu puuvillasta, keinokuiduista tai sekoitekuiduista valmistetuille tahrattomille vaatteille. Pese kerrallaan vain pieni määrä vaatteita.

#### • Kauko-ohjaus

Voit käyttää tätä lisätoimintoa pesukoneen liittämiseen älylaitteisiin. Katso tarkemmat tiedot kohdasta 4.3.15 HomeWhiz- ja kauko-ohjaustoiminnot.

#### • Erikoisohjelma

Tätä lisätoimintoa voidaan käyttää vain puuvilla- ja keinokuituohjelmille, ja sen käyttö vaatii HomeWhiz-sovelluksen. Kun tämä lisätoiminto on valittuna, voit lisätä ohjelmaan enintään neljä lisähuuhtelua. Voit valita ja käyttää myös joitakin sellaisia lisätoimintoja, jotka eivät ole normaalisti käytettävissä pesukoneessasi. Voit pidentää tai lyhentää puuvilla- ja keinokuituohjelmien kestoa turvallisella alueella.



Pesutulos ja pesukoneen energiankulutus poikkeavat ilmoitetuista tiedoista, kun tämä lisätoiminto on valittuna.

### 4.3.8.2 Toiminnot/ohjelmat, jotka voidaan valita painamalla toimintopainikkeita kolmen sekunnin ajan

#### • Rummun puhdistus+ 3''

Valitse tämä ohjelma pitämällä lisätoimintopainike 4 painettuna kolmen sekunnin ajan. Käytä tätä ohjelmaa säännöllisesti (kerran 1–2 kuukaudessa), jotta pesurumpu säilyy puhtaana ja pesutulos on hygieeninen. Ohjelman alussa suoritetaan höyryvaihe, jonka tarkoituksena on rummussa olevien lika- ja kalkkijäämien pehmentäminen. Koneen on oltava täysin tyhjä tätä ohjelmaa käytettäessä. Paras lopputulos saavutetaan, kun koneen pesuainelokeroon nro "2" lisätään pesukoneille tarkoitettua jauhemaista kalkinpoistoainetta. Jätä ohjelman päätyttyä täyttöluukku raolleen, jotta koneen sisäpuoli kuivuu.



Tämä ohjelma ei ole pesuohjelma. Se on huolto-ohjelma.

Älä käytä tätä ohjelmaa, kun koneessa on pyykkiä. Jos yrität tehdä näin, kone tunnistaa pyykin ja ohjelma peruutetaan.

Kun Rummun puhdistus+ on valittuna, pesukoneen ohjelman valintänäytössä näkyvät seuraavat symbolit. 

#### • Rypynesto+ 3''

Tämä toiminto valitaan pitämällä lisätoimintopainike 2 painettuna kolmen sekunnin ajan. Tämän toiminnon symboli palaa ohjelmankulun seurantailmallisessa, kun se on valittuna. Kun tämä toiminto on valittuna, rumpu jatkaa pyörimistä enintään kahdeksan tunnin ajan, jotta pyykki ei rypistyisi ohjelman päätyttyä. Voit peruttaa ohjelman ja poistaa pyykin koneesta milloin tahansa näiden kahdeksan tunnin aikana. Voit peruuttaa toiminnon lisätoiminnon valintapainiketta tai koneen virtapainiketta painamalla. Toiminnon symboli palaa seurantailmallisessa, kunnes se peruutetaan tai päättyy. Jos toimintoa ei peruuteta, se pysyy valittuna myös seuraavilla pesukerroilla.

## • Lapsilukko

Lapsilukko estää lapsia puuttumasta koneen toimintaan. Se estää käynnissä oleviin ohjelmiin tehtävät tahattomat muutokset.



Kun lapsilukko on kytketty päälle, kone voidaan kytkeä päälle tai pois päältä virtapainiketta painamalla. Kun kone kytketään uudelleen päälle, ohjelma jatkuu keskeytyneestä kohdasta ja lapsilukko on edelleen päällä.

Jos yrität painaa jotakin muuta painiketta, kun lapsilukko on päällä, kone antaa äänimerkin ja lapsilukkokuvake vilkkuu.

Lapsilukkoa ei ole mahdollista kytkeä päälle, kun kauko-ohjaustoiminto on valittuna.

### Lapsilukon kytkeminen päälle:

**Pidä lisätoimintopainike 3** painettuna kolmen sekunnin ajan. Kun näytön laskuri ”CL 3-2-1” on päättynyt, näyttöön ilmestyy ”CL On” (Lapsilukko päällä) -kuvake. Voit vapauttaa **lisätoimintopainikkeen 3**, kun tämä varoitus tulee näkyviin.

### Lapsilukon kytkeminen pois päältä:

**Pidä lisätoimintopainike 3** painettuna kolmen sekunnin ajan. Kun näytön laskuri ”CL 3-2-1” on päättynyt, ”CL Off” (Lapsilukko pois päältä) -kuvake poistuu näytöstä.

## • Langaton yhteys

Voit parittaa pesukoneen älylaitteen kanssa langatonta yhteyttä käyttäen. Voit käyttää paritettua älylaitetta koneen tietojen näyttämiseen ja koneen toimintojen hallintaan.

### Langattoman yhteyden ottaminen käyttöön:

**Pidä lisätoimintopainike 1** painettuna kolmen sekunnin ajan. Kun näytön laskuri ”3-2-1” on päättynyt, näyttöön ilmestyy ”On” (Päällä) -symboli. Vapauta **lisätoimintopainike 1**, kun tämä varoitus tulee näkyviin. Langattoman yhteyden kuvake vilkkuu, kun Internet-yhteyden muodostaminen on käynnissä. Kuvake alkaa palaa jatkuvasti, kun yhteys on muodostettu.

### Langattoman yhteyden poistaminen käytöstä:

**Pidä lisätoimintopainike 1** painettuna kolmen sekunnin ajan. Kun näytön laskuri ”3-2-1” on päättynyt, näyttöön ilmestyy ”Off” (Pois päältä) -symboli.



Langatonta yhteyttä voidaan käyttää vasta, kun HomeWhiz-sovelluksen perusasetukset on määritetty. Langaton yhteys muodostetaan automaattisesti, jos painat koneen lisätoimintopainiketta 1, kun perusasetukset on määritetty ja ohjelmanvalitsin on ”Lataa ohjelma” -asennossa.

## 4.3.9 Päättymisaika

### Jäljellä olevan ajan näyttö

Kun ohjelma on käynnissä, kone näyttää sen jäljellä olevan ajan tunteina ja minuutteina, esim. ”01:30”.



Ohjelman kesto voi poiketa kohdassa ”Ohjelma- ja kulutustaulukko” mainituista arvoista veden paineesta, kovuudesta ja lämpötilasta, ympäristön lämpötilasta, pyykin määrästä ja laadusta, valituista lisätoiminnoista ja verkkojännitteen muutoksista riippuen.

**Päättymisaika**-toiminto mahdollistaa ohjelmien käynnistämisen enintään 24 tunnin viiveellä. Ohjelman arvioitu päättymisaika tulee näkyviin, kun **Päättymisaika**-painiketta painetaan. **Päättymisaika**-ilmaisun palaa, kun **Päättymisaika**-toiminto on asetettu.

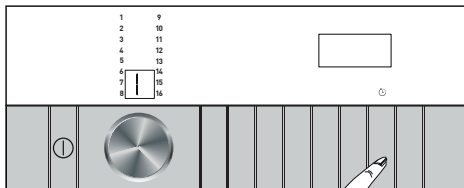

Varmista, että Päätymisaika-toiminto kytkeytyy päälle ja että ohjelma päättyy valittuna päätymisaikana, painamalla keston asettamisen jälkeen **Käynnistä/pysäytä**-painiketta.

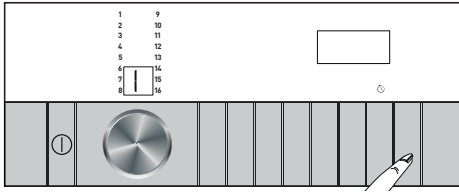

Jos haluat peruuttaa Päätymisaika-toiminnon, kytke kone pois päältä ja uudelleen päälle painamalla **virtapainiketta**.

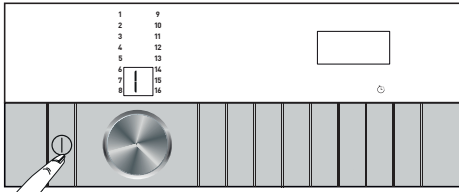

Älä lisää Päätymisaika-toimintoa käytettäessä nestemäistä pesuainetta jauhemaiselle pesuaineelle tarkoitettuun lokeroon 2. Nestemäinen pesuaine saattaa jättää pyykkiin tahroja.

- 1 Avaa täyttöluukku ja aseta pyykki ja pesuaine koneeseen normaalisti.
- 2 Valitse pesuohjelma, lämpötila, linkousnopeus ja mahdolliset lisätoiminnot.
- 3 Aseta haluamasi päätymisaika **Päätymisaika**-painiketta käyttämällä. **Päätymisaika**-ilmaisimien syttyä.
- 4 Paina **Käynnistä/pysäytä**-painiketta. Aikaviiveen laskenta alkaa, ja päätymisaikojen keskellä oleva ":"-merkki alkaa vilkkua.



Voit lisätä koneeseen pyykkiä päätymisaikojen laskennan aikana. Kun laskenta on päätynyt, Päätymisaika-ilmaisimien sammuu, ohjelma käynnistyy ja valitun ohjelman kesto ilmestyy näkyviin.

Kun Päätymisaika-toiminto on valittuna, näytössä näkyvä aika sisältää päätymisaikojen ja valitun ohjelman keston.

#### 4.3.10 Ohjelman käynnistäminen

- 1 Käynnistä ohjelma painamalla **Käynnistä/pysäytä**-painiketta.

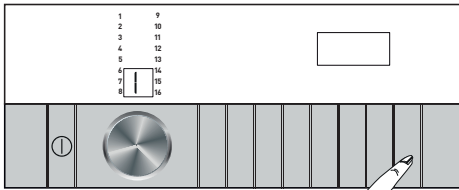

- 3 Täyttöluukku lukitaan. Näytössä näkyy Luukku lukittu -symboli, kun täyttöluukku on lukittu.
- 4 Käynnissä oleva ohjelman vaihe osoitetaan näytön ohjelmankulun seuranta-ilmallisimilla.

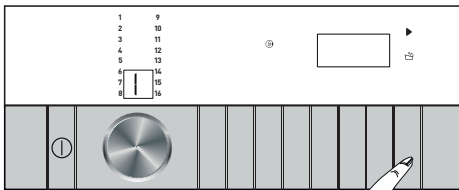

Kone kytkeytyy automaattisesti pois päältä 10 minuutin kuluttua, jos ohjelmaa ei käynnistetä eikä mitään painiketta painetta. Näyttö ja kaikki ilmaisimet sammuvat.

Jos painat virtapainiketta, näkyviin tulevat aluksi oletusohjelman tiedot.

### 4.3.11 Täyttöluukun lukko

Koneen täyttöluukussa on lukitusjärjestelmä, joka estää luukun avaamisen tilanteissa, joissa veden taso on liian korkea. Näyttöön ilmestyy ”Luukku lukittu” -symboli, kun täyttöluukku on lukittu.



Täyttöluukku lukitaan automaattisesti, kun kauko-ohjaustoiminto valitaan. Voit avata silloin luukun poistamalla kauko-ohjaustoiminnon käytöstä painamalla kauko-ohjauspainiketta tai kiertämällä ohjainvalitsinta.

#### Täyttöluukun avaaminen sähkökatkon aikana:



Voit avata täyttöluukun sähkökatkon aikana pumpun suodattimen kannen alla sijaitsevaa hätäkahvaa käyttämällä.



**VAROITUS:** Varmista vesivahingon välttämiseksi ennen täyttöluukun avaamista, ettei koneen sisälle ole jäänyt vettä.

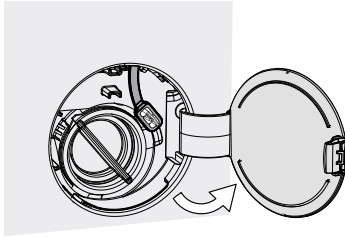

- Avaa pumpun suodattimen kansi.

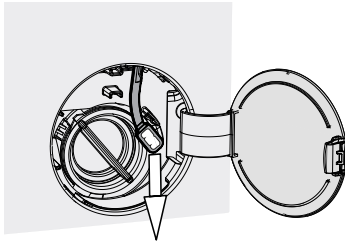

- Vapauta suodattimen kannen takana oleva täyttöluukun hätäkahva.
- Avaa täyttöluukku painamalla hätäkahvaa alas. Käännä hätäkahva takaisin sen alkuperäiseen asentoon, kun olet avannut luukun.
- Jos täyttöluukku ei aukea, yritä painaa kahva uudelleen alas.

### 4.3.12 Valintojen muuttaminen ohjelman käynnistymisen jälkeen

**Pyykin lisääminen ohjelman käynnistymisen jälkeen**

Paina **Käynnistä/pysäytä**-painiketta. Jos veden määrä mahdollistaa luukun avaamisen, näytön pyykin lisäämisen symboli syttyy, luukun lukitus avataan ja voit avata luukun pyykin lisäämistä varten. Näytön luukun lukituksen symboli poistuu näkyvistä, kun luukun lukitus on avattu. Kun olet lisännyt pyykin, jatka pesuohjelmaa sulkemalla luukku ja painamalla uudelleen **Käynnistä/pysäytä**-painiketta.

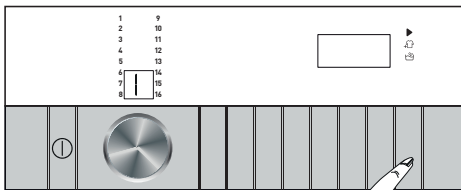

Jos veden määrä ei ole oikea **Käynnistä/pysäytä**-painiketta painettaessa, luukun lukitusta ei avata ja luukun lukituksen symboli säilyy näkyvässä.

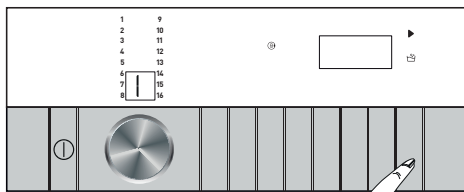

Jos koneen sisällä olevan veden lämpötila on yli 50 °C, luukun lukituksen avaaminen ei ole mahdollista turvallisuussyistä, vaikka veden määrä olisi oikea.

### Koneen kytkeminen pysäytystilaan:

Kytke kone pysäytystilaan ohjelman ollessa käynnissä painamalla **Käynnistä/pysäytä**-painiketta. Pysäytyssymboli vilkkuu näytössä.

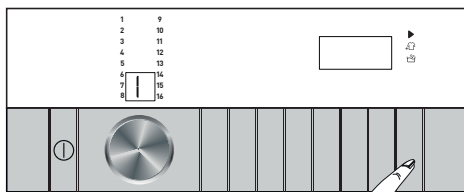

### Valitun ohjelman vaihtaminen ohjelman käynnistymisen jälkeen:

Ohjelman vaihtaminen ei ole sallittua, kun nykyinen ohjelma on käynnissä. Jos lapsilukko ei ole kytkettyä päälle, voit valita uuden ohjelman kytkemällä ensin nykyisen ohjelman pysäytystilaan. Nykyinen ohjelma peruutetaan.



Valittu ohjelma käynnistyy alusta.

### Lisätoiminnon, linkousnopeuden tai lämpötilan muuttaminen

Voit peruuttaa tai ottaa käyttöön lisätoimintoja käynnissä olevan ohjelman vaiheesta riippuen. Katso kohta "Lisätoimintojen valitseminen".

Voit muuttaa myös linkousnopeuden ja lämpötilan asetuksia. Katso kohdat "Linkousnopeuden valitseminen" ja "Lämpötilan valitseminen".



Kone antaa äänimerkin, jos muutokset eivät ole sallittuja.

Täyttöluukun lukitusta ei ole mahdollista avata, jos koneessa olevan veden lämpötila on korkea tai vedenpinnan taso on luukun alareunan yläpuolella.

### 4.3.13 Ohjelman peruuttaminen

Ohjelma peruutetaan, kun kone kytketään pois päältä ja uudelleen päälle. Pidä virtapainike painettuna kolmen sekunnin ajan.

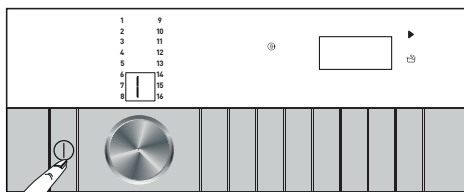

Ohjelmaa ei peruuteta, jos yrität painaa virtapainiketta, kun lapsilukko on kytkettyä päälle. Kytke ensin lapsilukko pois päältä.

Jos haluat avata täyttöluukun pesuohjelman peruuttamisen jälkeen, mutta tämä ei onnistu, koska vedenpinnan taso on luukun alareunan yläpuolella, kierrä ohjelmanvalitsin Linkous+pumppaus-ohjelman kohdalle ja tyhjennä koneesta vesi.



### 4.3.14 Ohjelman päätyminen

"End" (Loppu) -ilmaisimella, kun pesuohjelma on päättynyt.

Kone kytkeytyy automaattisesti pois päältä, jos mitään painiketta ei paineta 10 minuutin kuluessa. Näyttö ja kaikki ilmaisimet sammuvat.

Suoritettujen ohjelmien vaiheet tulevat näkyviin, jos painat virtapainiketta.

### 4.3.15 Kauko-ohjaustoiminto

Kauko-ohjaustoiminto mahdollistaa pesukoneen ja sen tilatietojen tarkistamisen älylaitetta käyttämällä.

Voit myös käyttää älylaitteella monia normaalisti koneen ohjauspaneelin kautta hallittavia toimintoja. Jotkin ominaisuudet ovat käytettävissä ainoastaan kauko-ohjaustoimintoa käytettäessä.

Sinun on ladattava kauko-ohjaussovellus älylaitteesi sovelluskaupasta ennen kuin voit käyttää koneen WLAN-ominaisuuksia.

Varmista, että älylaite on yhdistetty Internetiin.

Jos käytät sovellusta ensimmäisen kerran, rekisteröi käyttäjätilesi noudattamalla näkyviin tulevia ohjeita.

Kun rekisteröinti on valmis, voit käyttää saman tilin kautta kaikkia kotisi kauko-ohjaustoimintoa tukevia kodinkoneita.

Älylaitteen Bluetooth-yhteyden on oltava päälle koneen liittämisen ja asetusten määrittämisen aikana, ja laitteen tulee olla yhdistettynä Internetiin. Älylaitteen tulee olla pesukoneen läheisyydessä. Kun liittäminen ja asetusten määrittäminen on suoritettu, Bluetooth-yhteyttä ei tarvita eikä älylaitteen tarvitse olla pesukoneen läheisyydessä. Voit käyttää pesukonetta älylaitteella sillä edellytyksellä, että laite on yhdistetty Internetiin.

Voit näyttää tiiliisi liitetyt kodinkoneet napauttamalla "Tuotteet" -sivun "Lisää/poista tuote" -painiketta. Koneet liitetään tämän sivun kautta.

Kun olet asentanut sovelluksen, kauko-ohjaustoiminto mahdollistaa push-ilmoitusten vastaanottamisen pesukoneesta älylaitteeseen.



Katso HomeWhiz-sovelluksen tukemat Android- ja iOS-versiot osoitteesta [www.homewhiz.com](http://www.homewhiz.com).

#### **Pesukone lähettää sinulle ilmoituksen HomeWhiz-sovelluksen kautta seuraavissa tilanteissa:**

- Kun ohjelma on päättynyt.
- Kun pesukoneen luukku on avattu.
- Kun "Ei vettä" -varoitusta on aktivoitunut.
- Kun jokin turvallisuusvaroitusta on aktivoitunut.



Kauko-ohjaustoiminnon käyttö edellyttää, että olet asentanut sovelluksen älylaitteeseesi ja että pesukone on yhdistetty kotiverkkoosi. Jos pesukonetta ei ole yhdistetty kotiverkkoon, se toimii kuin perinteinen kodinkone, jossa ei ole kauko-ohjaustoimintoa.

Kone toimii kotisi langattomaan verkkoon yhdistettynä. Sovelluksen tiedonsiirto tapahtuu tämän verkon kautta; tämän vuoksi on tärkeää, että kodinkoneen sijoituspaikan signaalivoimakkuus on riittävä.

HomeWhiz tukee 2,4 GHz:n taajuusalueita.



**VAROITUS:** Kaikkia käyttöoppaan "YLEISIÄ TURVALLISUUSOHJEITA" -kohdassa annettuja ohjeita tulee noudattaa myös silloin, kun konetta käytetään kauko-ohjaustoiminnon kautta.

**VAROITUS:** Kauko-ohjaustoiminnon käyttöön vaaditaan Internet-yhteys. Sovellus ei toimi muutoin älylaitteessasi. Ota yhteyttä Internet-palveluntarjoajaasi, jos Internet-yhteyden toiminnassa tai käytössä ilmenee ongelmia.

### 4.3.15.1 Kauko-ohjaussovelluksen asentaminen

Sovelluksen käyttö edellyttää, että pesukone liitetään sovellukseen.



**VAROITUS:** Kauko-ohjaustoiminnon käyttöön vaaditaan Internet-yhteys. Sovellus ei toimi muutoin älylaitteessasi. Ota yhteyttä Internet-palveluntarjoajaasi, jos Internet-yhteyden toiminnassa tai käytössä ilmenee ongelmia.

- Jos olet lisäämässä kodinkoneen ensimmäisen kerran, napauta sovelluksessa "Lisää/poista tuote" ja paina sitten "Yhdistä tuote verkkoon napauttamalla tästä". Jatka noudattamalla näkyviin tulevia ohjeita.
- Varmista, että pesukone on kytketty pois päältä. Aseta pesukone kauko-ohjaustoiminnon asetustilaan pitämällä virtapainike ja lisätoimintopainike 1 (kauko-ohjauspainike) painettuina samanaikaisesti viiden sekunnin ajan.

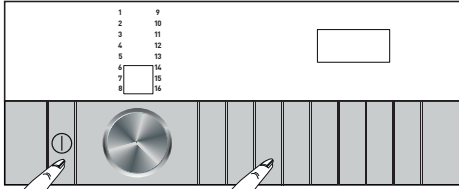

- Kun kone on asetustilassa, sen ohjauspaneelin näytössä näkyy animoitu kuva ja langattoman yhteyden kuvake vilkkuu, kunnes kone on muodostanut yhteyden Internetiin. Ainoastaan virtapainike on käytettävissä tässä tilassa. Muut painikkeet eivät ole käytettävissä.

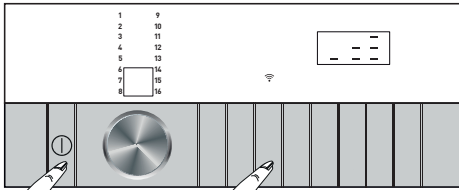

- Napauta sovelluksessa "Lisää/poista tuote" ja napauta sitten "Yhdistä uusi tuote verkkoon".
- Noudata näkyviin tulevia ohjeita.
- Anna lopuksi pesukoneelle nimi. Lisäämäsi kodinkone näkyy nyt "Tuotteet"-sivulla.



Pesukone kytkeytyy automaattisesti pois päältä, jos sen liittäminen ei onnistu 5 minuutin kuluessa. Liittämisprosessi on aloitettava silloin uudelleen alusta. Ota yhteyttä valtuutettuun huoltoliikkeeseen, jos ongelma ei poistu.

Pesukonetta voidaan käyttää useammilla älylaitteilla. Lataa silloin kauko-ohjaussovellus kaikkiin käytettäviin laitteisiin. Kun olet käynnistänyt sovelluksen, sinun on kirjauduttava sisään aiemmin luomaasi tiliin, johon liität pesukoneen. Jos pesukone on liitetty aiemmin johonkin toiseen tiliin, katso kohta "Jonkin toisen käyttäjän tiliin liitetyn pesukoneen lisääminen sovellukseen".



Kauko-ohjaussovellus saattaa pyytää sinua syöttämään koneen arvokilvessä olevan tuotenumeron. Arvokilpi sijaitsee koneen täyttöluukun sisäpuolella. Koneen tuotenumero on painettu arvokilpeen.

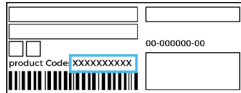

### 4.3.15.2 Jonkin toisen käyttäjän tiliin liitetyn pesukoneen lisääminen sovellukseen

Jos käytössäsi oleva pesukone on liitetty aiemmin jonkin toisen käyttäjän tiliin, aloita luomalla uusi tili ja kirjautumalla sisään tähän tiliin HomeWhiz-sovelluksen kautta. Kun olet kirjautunut sisään sovellukseen, liitä laite noudattamalla kohdassa 4.3.15.1 annettuja ohjeita.



Pyynnösi lisätä kodinkone lähetetään sen omistajalle sähköpostitse. Voit aloittaa koneen käyttämisen, kun sen omistaja on hyväksynyt pyynnösi. Koneen omistaja voi hyväksyä tai hylätä pyynnösi myös sovelluksen kautta. Tämä tapahtuu sovelluksen Asetukset-välilehden kautta. Pynnön hyväksyminen tapahtuu Käyttäjien linkitysasetus -sivun kautta.

### 4.3.15.3 Kauko-ohjaustoiminnon tilin linkityksen poistaminen

Voit poistaa jonkin toisen käyttäjän tiliin liitetyn pesukoneen linkityksen noudattamalla alla olevia ohjeita.

- Kytke pesukone päälle painamalla virtapainiketta.
- Pidä lisätoimintopainike 1 ja Aikaviive-painike painettuina samanaikaisesti viiden sekunnin ajan, kun kone on kytkettyä päälle.

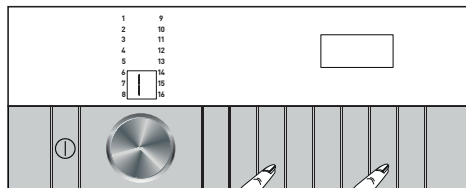

- Kone antaa äänimerkin, kun näytön laskuri "5-4-3-2-1" on päättynyt. Linkityksen poistaminen kestää muutaman sekunnin. Kone antaa kaksi äänimerkkiä, kun linkitys on poistettu.



**VAROITUS:** Kun linkitys on poistettu, et voi käyttää kauko-ohjaustoimintoa ennen kuin kone on liitetty uudelleen tiliisi.

**VAROITUS:** Tuotteen ei tarvitse olla yhdistettynä Internetiin tilin linkityksen poistamista varten. Pyyntösi vastaanotetaan. Linkitys poistetaan automaattisesti, kun tuote yhdistetään seuraavan kerran Internetiin.

### 4.3.15.4 Kauko-ohjaustoiminto ja sen käyttö

Kun kauko-ohjaustoiminto on otettu käyttöön, siihen tarvittava langaton yhteys muodostetaan automaattisesti. Katso langattoman käyttöön ottamista ja käytöstä poistamista koskevat ohjeet kohdasta "4.3.8.2 Langaton yhteys". Jos pesukone kytketään pois päältä ja uudelleen päälle, kun langaton yhteys on käytössä, yhteys muodostetaan automaattisesti uudelleen. Langaton yhteys poistetaan automaattisesti käytöstä esimerkiksi silloin, jos verkon salanasana vaihdetaan tai reititin kytketään pois päältä. Yhteys on kytkettävä silloin päälle uudelleen, jos haluat käyttää kauko-ohjaustoimintoa.

Voit tarkistaa yhteyden tilan näytön langattoman yhteyden symbolista. Jos symboli palaa jatkuvasti, kone on yhdistetty Internetiin. Jos symboli vilkkuu, kone pyrkii muodostamaan yhteyden. Jos symboli ei pala, konetta ei ole yhdistetty Internetiin.



**VAROITUS:** Kauko-ohjaustoiminto on valittavissa vain, jos koneen langaton yhteys on käytössä.

Tarkista yhteyden tila, jos kauko-ohjaustoiminto ei ole valittavissa. Jos yhteyden muodostaminen ei onnistu, suorita koneen liittäminen ja asetusten määrittäminen uudelleen.

Jos haluat käyttää kauko-ohjausta, kun pesukoneen ohjauspaneelista on valittuna "Lataa ohjelma", ota kauko-ohjaustoiminto käyttöön painamalla lisätoimintopainiketta 1. Kun toiminto on otettu käyttöön, näkyviin tulee alla esitetty näyttö.

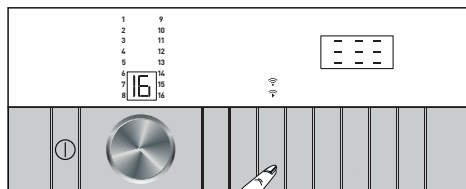

Kun kauko-ohjaustoiminto on päällä, koneen ohjauspaneelista ja painikkeita voidaan käyttää ainoastaan koneen ohjelman tilan tarkistamiseen ja virran kytkemiseen päälle ja pois päältä. Koneen kaikkia toimintoja lapsilukkoja lukuun ottamatta voidaan hallita sovelluksen kautta.

Kauko-ohjaustoiminnon painikkeen ilmaisimella osoitetaan, onko toiminto päällä vai ei.

Jos kauko-ohjaustoiminto on pois päältä, kaikkia pesukoneen toimintoja hallitaan sen ohjauspaneelin kautta ja sovellusta voidaan käyttää vain koneen tilan tarkistamiseen.

Jos kauko-ohjaustoimintoa ei ole mahdollista kytkeä päälle, painikkeen kehys ei ole näkyvässä. Syynä voi olla esimerkiksi, että langaton yhteys on kytketty pois päältä tai pesukoneen luukku on auki.

Kun tämä toiminto on otettu käyttöön, se säilyy käytössä tiettyjä poikkeustilanteita lukuun ottamatta ja voit jatkaa pesukoneen hallintaa Internetin kautta mistä ja milloin tahansa riippumatta siitä, onko kone kytketty päälle.

Toiminto kytketty turvallisuuksista pois päältä tietyissä tilanteissa. Tällaisia tilanteita ovat esimerkiksi seuraavat:

- Sähkökatkon sattuessa
- Kun pesukoneen luukku avataan
- Kun ohjauspaneelin virtapainiketta painetaan

#### **4.3.15.5 Vianetsintä**

Noudata alla olevia ohjeita, jos kauko-ohjaustoiminnon käytössä tai yhteyden muodostamisessa ilmenee ongelmia. Toimi järjestelmällisesti ja tarkista jokaisen korjaavan toimenpiteen jälkeen, poistuiiko ongelma.

Suorita seuraava toimenpide, jos ongelma ei poistunut.

- Varmista, että älylaite on liitetty oikeaan kotiverkkoon.
- Käynnistä sovellus uudelleen.
- Siirry koneen asetusvalikkoon ja varmista, että Langaton yhteys -asetukseksi on valittuna Päällä.

Muodosta sitten yhteys uudelleen sovelluksen kautta.

- Jos yhteyden muodostaminen ei edelleenkään onnistu, suorita pesukoneen liittäminen ja asetusten määrittäminen uudelleen.

Ota yhteyttä valtuutettuun huoltoliikkeeseen, jos ongelma ei poistu näitä ohjeita noudattamalla.

## 4.4 Huolto ja puhdistus

Laitteen käyttöaika pitenee ja usein esiintyvät ongelmat vähenevät, jos laite puhdistetaan säännöllisin välein.

### 4.4.1 Pesuainelokeron puhdistus

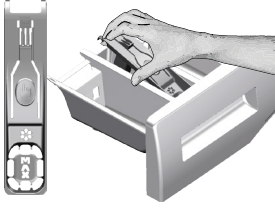

Puhdista pesuainelokero säännöllisin väliajoin (4–5 pesukerran jälkeen) kuten alla on kuvattu, jotta estetään pesujauheen kertyminen. Jos normaalia enemmän vettä ja huuhteluaineen sekoitusta alkaa kertyä huuhteluaineosastoon, imuputki on puhdistettava.

1. Paina huuhteluaineosaston imuputken täplitettyä kärkeä ja vedä sitä itseäsi kohti, kunnes osasto on irti koneesta.
2. Irrota imuputken takaosa irrottamalla se kuten kuvassa.
3. Pese pesuainelokero ja imuputki runsaalla haalealla vedellä pesualtaassa. Jotta estetään jäämien kosketus iholle, puhdista se sopivalla harjalla ja käytä suojakäsineitä.
4. Aseta lokero takaisin paikoilleen puhdistuksen jälkeen ja varmista, että se on oikein paikoillaan.

### 4.4.2 Täyttöluukun ja rummun puhdistus

Laitteet joissa on rummun puhdistusohjelma, katso Laitteen käyttö - ohjelmat.



Toista rummun puhdistus kahden kuukauden välein.

Käytä pesukoneille soveltuvaa kalkinestoainetta.



Varmista jokaisen pesun jälkeen, ettei rumpuun jää vieraita aineita. Jos kuvassa näkyvän tiivisteiden reiät ovat tukossa, avaa ne hammastikulla.

Vieraat metalliaineet aiheuttavat ruostetahroja rumpuun. Puhdista tahrat rummusta ruostumattomalle teräkselle tarkoitetulla puhdistusaineella. Älä käytä teräsvillaa. Ne vahingoittavat muovi- ja kromiosia ja pinnoitetta.

### 4.4.3 Rungon ja ohjauspaneelin puhdistus

Pyyhi laitteen runko pesuainevedellä tai tarvittaessa syövyttämättömällä miedolla geelipuhdistusaineella ja kuivaa pehmeällä liinalla.

Käytä ohjauspaneelin puhdistamisessa vain pehmeää, kosteaa liinaa.

### 4.4.4 Vedenotto-suodattimien puhdistus

Kaikkien vedenottoventtiilien päissä on suodatin laitteen taustapuolella, samoin kaikkien vedenottoletkujen päissä, josta ne on kiinnitetty hanaan. Suodattimet estävät vieraiden esineiden ja lian pääsyn laitteeseen veden mukana. Suodattimet on puhdistettava niiden likaannuttua.

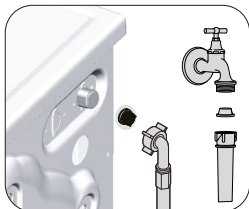

1. Sulje hanat.
2. Irrota vedenottoletkujen mutterit vedenottoventtiilien suodattimiin pääsemiseksi. Puhdista ne sopivalla harjalla. Jos suodattimet ovat liian likaiset, irrota ne paikoiltaan pihdeillä ja puhdista seuraavasti.
3. Ota suodatin ulos vedenottoletkun litteästä päästä tiivisteineen ja puhdista ne huolellisesti juoksevalla vedellä.
4. Aseta tiivisteet ja suodattimet varovasti takaisin paikoilleen ja kiristä mutterit käsin.

#### 4.4.5 Jäämaveden poisto ja pumpun suodattimen puhdistus

Laitteen suodatinjärjestelmä estää kiinteiden esineiden, kuten nappien, kolikoiden ja kangaskuitujen, aiheuttaman pumpun juoksupyörän tukkeutumisen pesuvettä poistettaessa. Vesi poistuu silloin ongelmitta ja pumpun käyttöikä pitenee.

Jollei laite pysty poistamaan sisältään vettä, pumpun suodatin voi olla tukossa. Suodatin on puhdistettava aina, kun se tukkeutuu tai 3 kuukauden välein. Vesi on poistettava ensin pumpun suodattimen puhdistamiseksi. Lisäksi ennen laitteen kuljettamista (esimerkiksi muutettaessa toiseen taloon) vesi on tyhjennettävä koneesta kokonaan.



**VAROITUS:** Pumpun suodattimeen jääneet vierasesineet voivat vahingoittaa laitetta tai aiheuttaa melua.

**VAROITUS:** Alueilla, joissa jäätyminen on mahdollista, hana tulee sulkea, järjestelmän letku irrottaa ja vesi laitteen sisällä on tyhjennettävä, kun laite ei ole käytössä.

**VAROITUS:** Sulje päävesiletkun vesihana jokaisen käytön jälkeen.

#### Likaisen suodattimen puhdistus ja veden poisto:

1. Irrota pistoke pistorasiasta irrottaaksesi laitteen kokonaan verkkovirrasta.



**VAROITUS:** Veden lämpötila laitteen sisällä voi nousta jopa 90 °C asteeseen. Jotta vältetään palovammojen vaara, puhdista suodatin vasta, kun laitteen sisällä oleva vesi on jäähtynyt.

2. Avaa suodattimen kansi.



Jos suodattimen tulppa koostuu kahdesta kappaleesta, paina suodattimen tulpan salpaa alaspäin ja vedä kappale ulos itseäsi kohti.

3. Noudata seuraavia vaiheita veden tyhjentämiseksi.

#### Jos laitteessa on veden hätätyhjennysletku, vesi poistetaan:

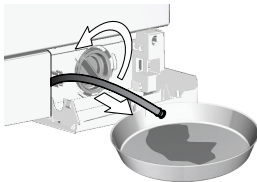

- Vedä hätätyhjennysletku irti paikaltaan.
- Aseta suuri keräysastia letkun suun alle. Tyhjennä vesi keräysastian vetämällä tulppa irti letkun päästä. Kun astia on täynnä, tuki letkunsuu laittamalla tulppa takaisin. Kun astia on tyhjennetty, toista edellä oleva toimenpide, kunnes kaikki vesi on tyhjennetty laitteesta.
- Kun veden tyhjentäminen on loppu, sulje letkun pää tulpalla, ja laita letku paikoilleen.
- Käännä ja irrota pumpun suodatin.

4. Puhdista kaikki jäämät suodattimesta, samoin pumpun juoksupyörän alueelta mahdolliset kuidut.

5. Vaihda suodatin.

6. Jos suodattimen tulppa koostuu kahdesta osasta, sulje suodattimen tulppa painamalla kielekettä. Jos tulppa on yksiosainen, aseta ensin alaosan kielekkeet paikoilleen ja sulje painamalla yläosaa.

Vika	Syy	Ratkaisu
Ohjelma ei käynnisty täyttöluukun ollessa kiinni.	Käynnistä / Pysäytä / Peruuta -painiketta ei ole painettu. Täyttöluukun sulkeminen voi olla hankalaa johtuen liiallisesta pyykimäärästä.	<ul style="list-style-type: none"> <li>Paina Käynnistä/Keskeytä/Peruuta-painiketta.</li> <li>Vähennä pyykkien määrää ja varmista siitä että täyttöluukku on kunnolla kiinni.</li> </ul>
Ohjelmaa ei voi käynnistää tai valita.	Kone on siirtynyt suojaustilaan johtuen syöttöongelmasta (verkköjännite, vedenpaine jne.).	Ohjelma peruutetaan, kun kone kytketään pois päältä ja uudelleen päälle. Pidä virtapainike painettuna kolmen sekunnin ajan. (katso lisätiedot kohdasta "Ohjelman peruuttaminen").
Laitteen sisällä on vettä.	Koneeseen on kertynyt jonkin verran vettä johtuen laadunvalvonnan prosesseista tuotannon aikana.	Tämä ei ole vika. Vesi ei vahingoita konetta.
Laitte ei ota vettä sisään.	Hana on käännetty kiinni.	Käännä hanat auki.
	Veden ottoletku voi olla mutkalla.	Suorista veden ottoletku.
	Veden otossuodatin voi olla tukossa.	Puhdista suodatin.
	Täyttöluukku ei ole kiinni.	Sulje luukku.
Laitte ei tyhjennä vettä.	Vedenpoistoletku on tukkeutunut tai vääntynyt.	Puhdista tai suorista letku.
	Pumpun suodatin on tukossa.	Puhdista pumpun suodatin.
Laitte tärisee tai pitää meteliä.	Konetta ei ole tasoitettu vaakasuoraan.	Tasapainota laite jaljoja säätämällä.
	Vesipumpun suodattimeen on kertynyt kovia aineita.	Puhdista pumpun suodatin.
	Kuljetuksen aikaisia turvavaltteja ei ole poistettu.	Irrota kuljetuksen turvavallit.
	Pyykkiä on liian vähän.	Lisää laitteeseen pyykkiä.
	Kone on täytetty liian täyteen.	Ota osa pyykistä pois tai jaa kuorma käsin niin että se on tasapainossa koneen sisällä.
Kone nojaa kiinteään esineeseen.	Varmista, ettei laite nojaa mihinkään.	
Vettä vuotaa laitteen pohjasta.	Vedenpoistoletku on tukkeutunut tai vääntynyt.	Puhdista tai suorista letku.
	Pumpun suodatin on tukossa.	Puhdista pumpun suodatin.
Laitte pysähtyi lähes heti, kun ohjelma käynnistyi.	Kone on pysähtynyt tilapäisesti matalan verkköjännitteen vuoksi.	Laitte käynnistyy uudelleen, kun jännite on taas normaalilla tasolla.
Kone poistaa ottamansa veden suoraan.	Vedenpoistoletku ei ole riittävän korkealla.	Liitä vedenpoistoletku käyttöoppaassa kuvatulla tavalla.
Kone ei näytä käyttävän vettä pesun aikana.	Vesi on laitteen näkymättömän osan sisällä.	Se ei ole vika.
Täyttöluukku ei voi avata.	Täyttöluukun lukitus on päällä koska koneessa on vielä vettä.	Tyhjennä vesi joko Veden poisto- tai Linkous-ohjelmalla.
	Laitte lämmittää vettä tai se on linkousvaiheessa.	Odota kunnes ohjelma on lopussa.
	Täyttöluukku voi jumittua johtuen siihen kohdistuvasta paineesta.	Ota kahvasta kiinni ja työnnä ja vedä täyttöluukku vapauttaaksesi sekä avataksesi sen.
	Jos virtaa ei tule, tuotteen täyttöluukku ei aukea.	Avataksesi täyttöluukun avaa pumpun suodattimen tulppa ja vedä alas hätäkahva, joka sijaitsee tämän kyseisen tulpan takapuolella. Katso "Täyttöluukun lukitus"
Ohjelma kestää kauemmin kuin käyttöohjeessa on mainittu.(*)	Vedenpaine on matala.	Laitte odottaa, kunnes siinä on vettä riittävästi, jotta väitetään liian vähäisestä vesimäärästä johtuva heikko pesutulos. Sen vuoksi pesuaika pitenee.
	Käyttöjännite on matala.	Pesuaika pitenee sähköjännitteen ollessa matala huonon pesutuloksen välttämiseksi.
	Ottoveden lämpötila on alhainen.	Veden lämpenemiseen vaadittava aika voi olla pitempi kylminä vuodenaikoina. Myös pesuaika voi pidentyä huonon pesutuloksen välttämiseksi.
	Huuhteluiden ja/tai huuhteluveden määrä on lisääntynyt.	Laitte lisää huuhteluveden määrää, kun tarvitaan hyvä huuhtelu ja lisää ylimääräisen huuhteluvaiheen, jos on tarpeen.
	Koneen sisään on muodostunut liikaa vaahtoa ja sen automaattinen vaahdontorjuntajärjestelmä on käynnistynyt liiallisen pesuaineen käytön seurauksena.	Käytä pesuainetta suositusten mukaisesti.

Vika	Syy	Ratkaisu
Ohjelma-aika ei vähene. (Näytöllä varustetut mallit) (*)	Ajastin voi pysähtyä vedenoton aikana.	• Ajastinilmaisin ei vähennä aikaa, kunnes laite on ottanut tarvitsemansa määrän vettä. Laite odottaa, kunnes vettä on riittävä määrä, jotta välitetään veden puutteesta johtuva huono pesutulos. Ajastinilmaisin jatkaa ajan laskemista tämän jälkeen.
	Ajastin voi pysähtyä lämmityksen aikana.	• Ajastinilmaisin ei vähennä aikaa, ennen kuin laite saavuttaa valitun lämpötilan.
	Ajastin voi pysähtyä linkouksen aikana.	• Automaattinen epätasaisen kuorman tunnistusjärjestelmä käynnistyy pyykin ollessa jakautunut epätasaisesti koneessa.
Ohjelma-aika ei vähene.(*)	Koneen kuorma on jakautunut epätasaisesti.	• Automaattinen epätasaisen kuorman tunnistusjärjestelmä käynnistyy pyykin ollessa jakautunut epätasaisesti koneessa.
Laite ei kytkeydy linkousvaiheeseen.(*)	Koneen kuorma on jakautunut epätasaisesti.	• Automaattinen epätasaisen kuorman tunnistusjärjestelmä käynnistyy pyykin ollessa jakautunut epätasaisesti koneessa.
	Laite ei linkoa, jos vesi ei ole tyhjentynyt täysin.	• Tarkasta suodatint ja poistoletku.
	Koneen sisään on muodostunut liikaa vaahtoa ja sen automaattinen vaahdontorjuntajärjestelmä on käynnistynyt liiallisen pesuaineen käytön seurauksena.	• Käytä pesuainetta suositusten mukaisesti.
Pesutulos on huono: Pyykistä tulee harmaata.(**)	On käytetty pitkään liian vähäistä pesuainemäärää.	• Käytä veden kovuudelle ja pyykin määrälle suositeltua määrää pesuainetta.
	Pyykit on pesty matalassa lämpötilassa pitkän aikaa.	• Valitse pestävälle pyykille oikea lämpötila.
	Käytetty riittämätön määrä pesuainetta kovan veden alueella.	• Riittämättömän pesuainemäärän käyttäminen veden ollessa kovaa aiheuttaa liian tarttumisen pyykkiin, mikä muuttaa pyykin aikaa myöten harmaaksi. Jos pyykki on päässyt muuttumaan harmaaksi, sitä on hyvin vaikea palauttaa ennalleen. Käytä veden kovuudelle ja pyykin määrälle suositeltua määrää pesuainetta.
	Käytetty liikaa pesuainetta.	• Käytä veden kovuudelle ja pyykin määrälle suositeltua määrää pesuainetta.
Pesutulos on huono: Tahrat eivät lähde tai pyykki ei valkaistu.(**)	Pesuainetta on käytetty riittämätön määrä.	• Käytä veden kovuudelle ja pyykin määrälle suositeltua määrää pesuainetta.
	Kone on täytetty liian täyteen.	• Älä täytä laitetta liian täyteen. Lataa pyykkiä määrää, joka on suositeltu kohdassa "Ohjelma ja kulutustaulukko".
	Väärä ohjelma tai lämpötila on saatettu valita.	• Valitse pestävälle pyykille oikea ohjelma ja lämpötila.
	Vääräntyyppistä pesuainetta on käytetty.	• Käytä laitteeseen tarkoitettua alkuperäistä pesuainetta.
	Käytetty liikaa pesuainetta.	• Laita pesuaine oikeaan lokeroon. Älä sekoita valkaisuainetta ja pesuainetta toistensa kanssa.
Pesutulos on huono: Pyykissä näkyy öljyisiä tahroja.(**)	Rummun säännöllistä puhdistusta ei ole suoritettu.	• Puhdistu rumpu säännöllisesti. Katso ohjeet kohdasta "Täyttöluukun ja rummun puhdistus".
Pesutulos on huono: Vaatteet tuoksuvat epämiellyttävälle.(**)	Rumpuun kertyy hajuja ja bakteereja, kun pyykkiä pestään jatkuvasti matalissa lämpötiloissa ja/tai lyhyillä ohjelmillä.	• Jätä pesuaineen annostelulokero samoin kuin laitteen täyttöluukku auki jokaisen pesukerran jälkeen. Sillä tavoin pesukoneen sisälle ei voi muodostua bakteereille suotuisia kosteaa ympäristöä.
	Koneeseen on laitettu liikaa pyykkiä.	• Älä täytä laitetta liian täyteen.
	On käytetty kosteaa jauhepesuainetta.	• Säilytä pesuainetta kuivissa tiloissa, äläkä altista sitä liiallisille lämpötiloille.
Vaatteiden väri on haalistunut.(**)	Valittu lämpötila on liian korkea.	• Valitse oikea ohjelma ja lämpötila pyykin laadun ja likaantumistasteen mukaan.



Vika	Syy	Ratkaisu
Pesukone ei huuhtele kunnolla.	Käytetyn pesuaineen määrä, tyyppi ja säilytysolosuhteet eivät ehkä ole oikeat.	<ul style="list-style-type: none"> <li>Käytä pesukoneelle ja pyykille sopivaa pesuainetta. Säilytä pesuainetta kuivissa tiloissa, äläkä altista sitä liiallisille lämpötiloille.</li> </ul>
	Pesuainetta on laitettu väärään lokeroon.	<ul style="list-style-type: none"> <li>Jos pesuainetta laitetaan esipesulokeroon, vaikka esipesujaksoa ei ole valittu, laite saattaa ottaa tämän pesuaineen huuhtelu- tai huuhteluainejakson aikana. Laita pesuaine oikeaan lokeroon.</li> </ul>
	Pumpun suodatin on tukossa.	<ul style="list-style-type: none"> <li>Tarkista suodatin.</li> </ul>
	Tyhjennysletku on mutkalla.	<ul style="list-style-type: none"> <li>Tarkista tyhjennysletku.</li> </ul>
Pyykki on pesun jälkeen jäykkää. (**)	Pesuainetta on käytetty riittämätön määrä.	<ul style="list-style-type: none"> <li>Jos vedenkovuus on korkea, riittämättömän pesuainemäärän käyttö saattaa aikaa myöten kovettaa pyykin. Käytä riittävä määrä pesuainetta suhteessa veden kovuteen.</li> </ul>
	Pesuainetta on laitettu väärään lokeroon.	<ul style="list-style-type: none"> <li>Jos pesuainetta laitetaan esipesulokeroon, vaikka esipesujaksoa ei ole valittu, laite saattaa ottaa tämän pesuaineen huuhtelu- tai huuhteluainejakson aikana. Laita pesuaine oikeaan lokeroon.</li> </ul>
	Pesuaine ja huuhteluaine ovat sekoittuneet.	<ul style="list-style-type: none"> <li>Älä sekoita huuhteluainetta pesuaineeseen. Pese ja puhdista pesuainelokero kuumalla vedellä.</li> </ul>
Pyykki ei tuoksu huuhteluaineelle. (**)	Pesuainetta on laitettu väärään lokeroon.	<ul style="list-style-type: none"> <li>Jos pesuainetta laitetaan esipesulokeroon, vaikka esipesujaksoa ei ole valittu, laite saattaa ottaa tämän pesuaineen huuhtelu- tai huuhteluainejakson aikana. Pese ja puhdista pesuainelokero kuumalla vedellä. Laita pesuaine oikeaan lokeroon.</li> </ul>
	Pesuaine ja huuhteluaine ovat sekoittuneet.	<ul style="list-style-type: none"> <li>Älä sekoita huuhteluainetta pesuaineeseen. Pese ja puhdista pesuainelokero kuumalla vedellä.</li> </ul>
Pesuainejäämiä pesuainelokerossa. (**)	Pesuainetta on laitettu kosteaan lokeroon.	<ul style="list-style-type: none"> <li>Kuivaa pesuainelokero, ennen kuin laitat siihen pesuainetta.</li> </ul>
	Jauhepesuaine on kastunut.	<ul style="list-style-type: none"> <li>Säilytä pesuainetta kuivissa tiloissa, äläkä altista sitä liiallisille lämpötiloille.</li> </ul>
	Vedenpaine on matala.	<ul style="list-style-type: none"> <li>Tarkista veden paine.</li> </ul>
	Pääpesuainelokeron pesuaine on saattanut kastua esipesun vedenoton yhteydessä. Pesuainelokeron reiät ovat tukossa.	<ul style="list-style-type: none"> <li>Tarkista reiät ja puhdista ne, jos ne ovat tukossa.</li> </ul>
	Pesuaineen annostelijan venttiileissä on vikaa.	<ul style="list-style-type: none"> <li>Ota yhteys valtuutettuun huoltoedustajaan.</li> </ul>
	Pesuaine ja huuhteluaine ovat sekoittuneet.	<ul style="list-style-type: none"> <li>Älä sekoita huuhteluainetta pesuaineeseen. Pese ja puhdista pesuainelokero kuumalla vedellä.</li> </ul>
	Rummun säännöllistä puhdistusta ei ole suoritettu.	<ul style="list-style-type: none"> <li>Puhdista rumpu säännöllisesti. Katso ohjeet kohdasta "Täyttöluukun ja rummun puhdistus".</li> </ul>
Laitteen sisään muodostuu liikaa vaahtoa. (**)	Pesukoneen sisään on laitettu vääränlaista pesuainetta.	<ul style="list-style-type: none"> <li>Käytä pesukoneelle sopivia pesuaineita.</li> </ul>
	Käytetty liikaa pesuainetta.	<ul style="list-style-type: none"> <li>Käytä vain riittävä määrä pesuainetta.</li> </ul>
	Pesuainetta on säilytetty sopimattomissa olosuhteissa.	<ul style="list-style-type: none"> <li>Säilytä pesuainetta suljetussa ja kuivassa paikassa. Älä säilytä liian kuumissa tiloissa.</li> </ul>
	Jotkut verkkomaiset tekstiilit, kuten tylli, voivat aiheuttaa liiallista vaahtoamista tekstiiliin rakenteen vuoksi.	<ul style="list-style-type: none"> <li>Käytä tämän tyyppisille tekstiileille vähemmän pesuainetta.</li> </ul>
	Pesuainetta on laitettu väärään lokeroon.	<ul style="list-style-type: none"> <li>Laita pesuaine oikeaan lokeroon.</li> </ul>
	Huuhteluaine annostellaan laitteeseen liian aikaisin.	<ul style="list-style-type: none"> <li>Putkistoissa tai pesuainelokerossa voi olla ongelmia. Ota yhteyttä valtuutettuun huoltoliikkeeseen.</li> </ul>

Vika	Syy	Ratkaisu
Pesuainelokeron päälle nousee vaahtoa.	Käytetty liian paljon pesuainetta.	<ul style="list-style-type: none"> <li>Sekoita 1 lusikallinen huuhteluainetta ja ½ litraa vettä ja kaada sekoitus pesuainelokeron pääpesuainelokeroon.</li> </ul>
		<ul style="list-style-type: none"> <li>Laita pesuaine koneeseen "Ohjelma- ja kulutustaulukossa" olevien ohjelmien ja maksimimäärien mukaisesti. Vähennä pesuaineen määrää, jos lisäät muita kemikaaleja (kuten tahranpoistoinetta tai valkaisuainetta).</li> </ul>
Pyykki jää märeksi ohjelman loputtua.(*)	Koneen sisään on muodostunut liikaa vaahtoa ja sen automaattinen vaahdontorjuntajärjestelmä on käynnistynyt liiallisen pesuaineen käytön seurauksena.	<ul style="list-style-type: none"> <li>Käytä pesuainetta suositusten mukaisesti.</li> </ul>

(\* ) Linkousta ei tapahdu, jos pyykki ei ole tasaisesti jakautunut laitteen rummussa. Sillä estetään vahingot laitteelle ja sen ympäristölle. Pyykki on selviteltävä ja lingottava uudelleen.

(\*\*) Säännöllistä rummun puhdistusta ei ole suoritettu. Puhdista rumpu säännöllisesti. Katso 4.4.2



**VAROITUS:** Jos et onnistu ratkaisemaan ongelmaa tässä osiossa kuvatuilla tavoilla, ota yhteyttä jälleenmyyjään tai valtuutettuun huoltoliikkeeseen. Älä yritä korjata toimimatonta laitetta itse.



**VAROITUS:** Katso vianetsintää koskevat tiedot HomeWhiz-kohdasta.



