

# GRUNDIG

## Vaskemaskine

Brugsanvisning

## Pyykinpesukone

Käyttöopas



GWNE37E432



DA / FI

Dokument Nummer: 2820528969\_DA/ 02-10-20.[11:13]

# Læs venligst denne brugervejledning først!

Kære kunde.

Tak for at vælge et Grundig produkt. Vi håber, at du får de bedste resultater fra dit produkt, der er fremstillet af materialer i høj kvalitet og den nyeste teknologi. Derfor bedes du læse hele denne brugervejledning og alle andre ledsagedokumenter grundigt, før du bruger produktet, og holde dem som en reference for fremtidig brug. Hvis du overdrager produktet til en anden, giv da også denne brugervejledning. Følg alle advarsler og information i brugervejledningen.

Husk, at denne brugervejledning gælder også for flere andre modeller. Forskelle mellem modellerne vil blive identificeret i manualen.

## Forklaring af symboler

I hele denne brugervejledning er følgende symboler anvendt:

|   |   |
|---|---|
|  | Vigtig information eller brugbare tips.   |
|  | Advarsel om farlige situationer med hensyn til liv og ejendom.  |
|  | Advarsel for elektrisk stød.  |
|  | Produktets indpakkingsmaterialer er fremstillet af genbrugsmaterialer i overensstemmelse med vores nationale miljøregler. |

Emballagen må ikke bortskaffes sammen med almindeligt husholdningsaffald. Indpakkingsmaterialer skal afleveres til indsamlingssteder udpeget af de lokale myndigheder.

|  |           |   |           |
|--|-----------|---|-----------|
| <b>Vigtige instruktioner vedrørende sikkerhed og miljø</b> | <b>4</b>  | <b>Betjening</b>  | <b>21</b> |
| Generelle sikkerhedsregler                                 | 4         | Betjeningspanel   | 21        |
| Elektrisk sikkerhed  | 4         | Forberedelse af maskinen  | 21        |
| Produktsikkerhed   | 5         | Programvalg   | 21        |
| Tilsigtet brug   | 6         | Program- og forbrugsskema   | 22        |
| Børns sikkerhed  | 6         | Programmer  | 23        |
| Overensstemmelse med WEEE-direktiv                         | 7         | Specialprogrammer   | 25        |
| Emballage  | 7         | Valg af temperatur  | 25        |
| <b>Vaskemaskinen</b>                                       | <b>8</b>  | Valg af centrifugeringshastighed  | 25        |
| Oversigt   | 8         | Valg af hjælpefunktioner  | 26        |
| Pakkens indhold  | 9         | Hjælpefunktioner  | 26        |
| Tekniske specifikationer                                   | 10        | Funktioner/programmer, der vælges ved at holde funktionsknapperne nede i tre sekunder | 27        |
| <b>Installation</b>  | <b>11</b> | Sluttid   | 27        |
| Passende opsætningssted                                    | 11        | Sådan startes programmet  | 28        |
| Fjernelse af den beskyttende indpakning                    | 11        | Dørlås  | 28        |
| Fjernelse af transportsikringerne                          | 11        | Ændringer, der kan foretages, efter at programmet er startet                          | 28        |
| Tilslut vandtilførsel                                      | 12        | Annullering af programmet   | 29        |
| Tilslutning til afløb                                      | 12        | Afslutning af programmet  | 29        |
| Tilpasning af fødderne                                     | 13        | Din maskine er udstyret med en "Standby-tilstand"                                     | 29        |
| Elektrisk tilslutning                                      | 14        | <b>Hurtig brugervejledning</b>  | <b>30</b> |
| <b>Forberedelse</b>  | <b>15</b> | Forberedelse af maskinen  | 30        |
| Sortering af vasketøjet                                    | 15        | Programvalg   | 30        |
| Forberedelse af vasketøjet                                 | 16        | Valg af hjælpefunktioner  | 30        |
| Tips til at spare vand og strøm                            | 16        | Start af programmet   | 30        |
| Første brug  | 16        | Afslutning af program   | 30        |
| Korrekt kapacitet  | 17        | Annullering af programmet   | 30        |
| Ilægning af vasketøjet                                     | 17        | Børnesikring  | 30        |
| Brug af vaskemiddel og skyllemiddel                        | 17        | <b>Vedligeholdelse og rengøring</b>   | <b>31</b> |
| Tips for effektiv vask                                     | 19        | Rengøring af sæbeskuffen  | 31        |
| Vist vasketid  | 20        | Rengøring af frontlågen og tromlen  | 31        |
|  |           | Rengøring af kabinet og kontrolpanel  | 31        |
|  |           | Rensning af vandtilførselsfiltre  | 32        |
|  |           | Udtømning af resterende vand og rensning af pumpefilteret                             | 32        |
|  |           | <b>Fejlfinding</b>  | <b>34</b> |

## Vigtige instruktioner vedrørende sikkerhed og miljø

Dette afsnit indeholder sikkerhedsinstruktioner, der skal følges for at beskytte mod personskade eller beskadigelse af ejendele. Såfremt instruktionerne ikke overholdes, bortfalder garantien.

### Generelle sikkerhedsregler

- Dette produkt kan bruges af børn på eller over **8** år og folk med reducerede fysiske, følelsesmæssige og mentale evner samt ufaglærte eller uerfarne personer, forudsat de er overvåget og bliver instrueret i sikker brug af apparatet samt omkring de relaterede farer. Børn må ikke lege med maskinen. Rengøring og brugsvedligeholdelse må aldrig udføres af børn, medmindre de er overvåget af en ansvarlig voksen. Børn under **3** år skal holdes væk, medmindre de er konstant overvåget.
- Anbring aldrig produktet på et gulv dækket af gulvtæppe, da manglen på luftstrømning under produktet vil overophede de elektriske dele. Det vil medføre problemer med produktet.
- Installation og reparationer skal udføres af en **autoriseret servicemontør**. Fabrikanten er ikke ansvarlig for skader, der kan opstå som følge af en uautoriseret persons behandling af produktet.

### Elektrisk sikkerhed

- Hvis der er fejl på produktet, bør det ikke anvendes, medmindre reparationen foretages af den autoriserede servicemontør. Der er risiko for elektrisk stød!
- Produktet er designet til at genoptage driften, når strømmen vender tilbage efter en strømafbrydelse. Se afsnittet "Annullering af programmet", hvis du ønsker at stoppe programmet.
- Tilslut produktet til en stikkontakt med jordforbindelse beskyttet af en 16 A sikring.

Installationen med jordforbindelse skal udføres af en autoriseret elektriker. Selskabet er ikke ansvarlig for nogen skade, der opstår som følge af, at produktet anvendes uden etableret jordforbindelse i overensstemmelse med lokale regulativer.

- Afbryd strømmen til produktet, når det ikke er i brug.
- Rengør aldrig produktet ved at hælde vand på eller i det! Der er risiko for elektrisk stød!
- Rør aldrig ved stikkontakten med våde hænder! Afbryd aldrig strømmen ved at trække i el-ledningen, men tag altid stikket ud af stikkontakten med hånden.
- Strømmen til produktet skal være afbrudt under installation, vedligeholdelse, rengøring og reparation.
- Hvis forbindelseskablet er beskadiget, skal producenten, kundeservice, en kvalificeret person (elektriker) eller en person udpeget af importøren, erstatte det for at undgå fare.

## Produktsikkerhed

- Slangerne til vandforsyning og udtømning skal fastgøres sikkert, og de skal være ubeskadigede. I modsat fald er der risiko for lækage.
- Undlad at åbne frontlågen eller fjerne filteret, mens der er vand i tromlen. Det kan medføre oversvømmelse eller skoldning med varmt vand.
- Undlad at åbne den låste frontlåge med tvang. Frontlågen kan åbnes nogle få minutter efter, at vaskeprogrammet er afsluttet. Hvis frontlågen åbnes med tvang, kan døren og låsemekanismen blive beskadiget.
- Brug kun vaskemidler, skyllemidler og supplerende midler, der egner sig til vaskemaskiner.
- Følg vaskeanvisningerne på tekstilernes mærkater og på sæbepakningen.
- Anbring produktet på en stabil, flad og plan overflade.

- Maskinen må ikke stå på et tæppe med luv eller en lignende overflade.
- Anbring ikke produktet på en høj platform eller i nærheden af kanten på en overlappende overflade.
- Anbring ikke produktet på el-ledningen.
- Brug aldrig svamp eller skrubbestoffer. Dette vil ødelægge lakerede, forkromede og plastik overflader.

## **Tilsigtet brug**

- Dette produkt er beregnet til husholdningsbrug. Det egner sig ikke til erhvervsmæssig brug og må kun bruges til den tilsigtede anvendelse.
- Brug maskinen kun til vask og skyl af tekstiler, der er markeret i overensstemmelse hermed.
- Producenten frasiger sig ethvert ansvar for skader opstået som følge af ukorrekt brug eller transport.
- Dette apparat er beregnet til brug i husholdninger og lignende steder, såsom:
  - medarbejderkøkkener i butikker, kontorer og andre arbejdsmiljøer;
  - gårde;
  - af kunder på hoteller, moteller og andre beboelsesmiljøer;
  - bed and breakfast-miljøer;
  - steder til fælles brug i lejlighedskomplekser eller i møntvaskerier.

## **Børns sikkerhed**

- Transportemballagen kan være farlig for børn. Opbevar alle indpakningsmaterialer et sikkert sted uden for børns rækkevidde.
- Elektriske produkter er farlige for børn. Hold børn væk fra produktet, når det er i brug. Lad dem ikke pille ved produktet. Brug børnesikring for at undgå, at børn kan gribe ind i vaskeprogrammet.
- Husk at lukke frontlågen, når rummet, hvor pro-

duktet befinder sig, forlades.

- Opbevar alle vaskemidler og tilsætningsprodukter et sikkert sted uden for børns rækkevidde og luk beholderen eller vaskemiddelpakken.



Frontlågen bliver meget varm, når der vaskes ved høje temperaturer. Derfor skal du holde børn væk fra maskinens frontlåge, når vaskeprogrammet er i gang.

## Overensstemmelse med WEEE-direktiv



Dette produkt overholder EU WEEE-direktivet (2012/19/EU). Dette produkt er forsynet med et klassificeringssymbol for affald af elektrisk og elektronisk udstyr (WEEE).

Dette produkt er fremstillet af dele og materialer af høj kvalitet, som kan genbruges og er velegnede til recirkulering. Produktet

må ikke bortskaffes sammen med almindeligt husholdningsaffald og andet affald, når levetiden er slut. Tag det med til et indsamlingssted til recirkulering af elektrisk og elektronisk udstyr. Kontakt dine lokale myndigheder for at finde det nærmeste indsamlingssted.

## Overholdelse af RoHS-direktiv:

Det produkt, du har købt, overholder EU RoHS-direktiv (2011/65/EU). Produktet indeholder ikke skadelige og forbudte stoffer angivet i direktivet.

## Emballage

- Produktets indpakningsmaterialer er fremstillet af genbrugsmaterialer i overensstemmelse med vores nationale miljøregler. Emballagen må ikke bortskaffes sammen med almindeligt husholdningsaffald. Indpakningsmaterialer skal afleveres til indsamlingssteder udpeget af de lokale myndigheder.

# Vaskemaskinen

## Oversigt

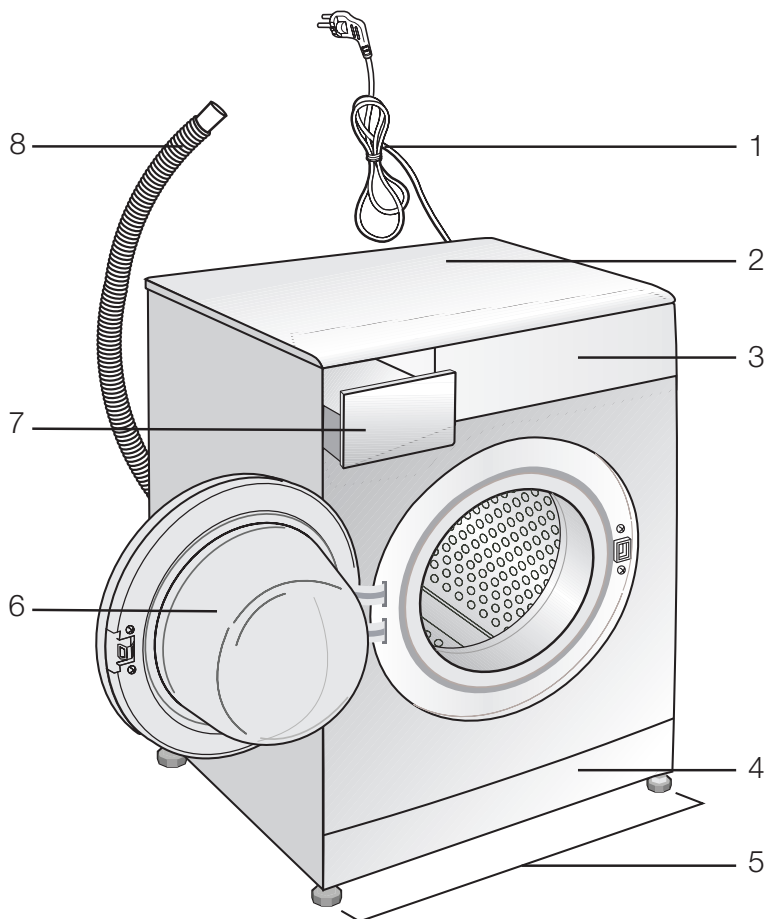

- 1- Strømkabel
- 2- Øverste panel
- 3- Betjeningspanel
- 4- Filterdæksel
- 5- Justerbart ben
- 6- Frontlåde
- 7- Sæbeskuffe
- 8- Afløbsslange



## Pakkens indhold

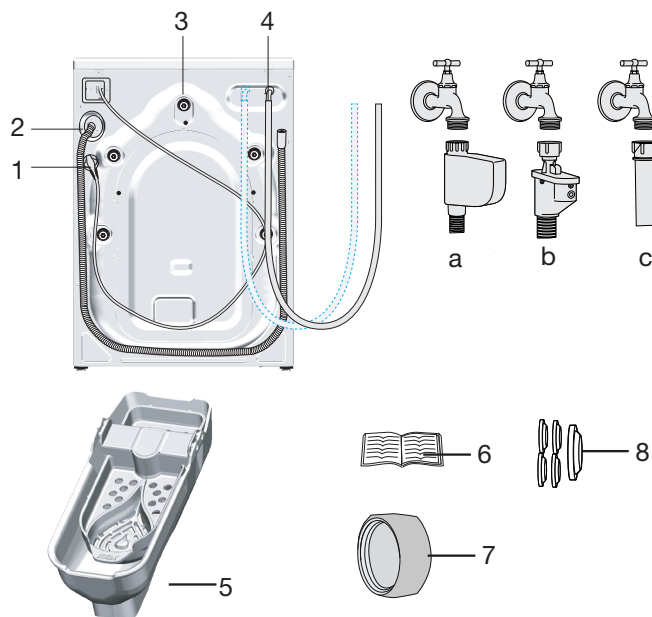

- 1- Strømkabel
- 2- Afløbsslange
- 3- Transportsikkerhedsbolte\*
- 4- Vandtilløbsslange (et af følgende filtertyper er brugt til tilslutning af vandslange).
  - a- Elektronisk vandlukning
  - b- Mekanisk vandlukning
  - c- Standard

- 5- Afdeling til flydende vaskemiddel\*\*
- 6- Brugervejledning
- 7- Blindprop\*\*\*
- 8- Plastik propgruppe

\* Antal transportsikkerhedsboltene kan ændre sig afhængigt af modellen af din maskine.

\*\* Kan medfølge afhængigt af modellen af din maskine.

\*\*\* Dette medfølger, hvis din maskine er udstyret med dobbelt vandindtag.

# Tekniske specifikationer

|   |              |
|---|--------------|
| Leverandørens navn eller varemærke      | GRUNDIG      |
| Modelnavn                               | GWNE37E432   |
|   | 7138244200   |
| Nominel kapacitet (kg)                  | 7            |
| Maksimal centrifugeringshastighed (rpm) | 1400         |
| Indbygget                               | Nej          |
| Højde (cm)                              | 84           |
| Bredde (cm)                             | 60           |
| Dybde (cm)                              | 55           |
| Enkelt vandindtag/dobbelt vandindtag    | • / -        |
| • Tilgængeligt                          |              |
| Netspænding (V/Hz)                      | 230 V / 50Hz |
| Strømstyrke i alt (A)                   | 10           |
| Styrke i alt (W)                        | 2200         |
| Hovedmodelkode                          | 9810         |



## BEMÆRK

**SUPPLIER'S NAME** \_\_\_\_\_

**MODEL IDENTIFIER** → (\*)

A

A

- Du kan finde modeloplysningerne, der gemmes i produkt databasen, ved at indtaste følgende website og derefter søge efter dit model-id (\*), som sidder på energimærket.

<https://eprel.ec.europa.eu/>

Tablet med symboler

|  |  |  |  |  |  |  |  |  |  |  |  |  |  |  |  |
|--|--|--|--|--|--|--|--|--|--|--|--|--|--|--|--|
|  |  |  |  |  |  |  |  |  |  |  |  |  |  |  |  |
|  |  |  |  |  |  |  |  |  |  |  |  |  |  |  |  |
|  |  |  |  |  |  |  |  |  |  |  |  |  |  |  |  |
|  |  |  |  |  |  |  |  |  |  |  |  |  |  |  |  |
|  |  |  |  |  |  |  |  |  |  |  |  |  |  |  |  |
|  |  |  |  |  |  |  |  |  |  |  |  |  |  |  |  |

# Installation

Henvend dig til den nærmeste autoriserede serviceagent for installationen af produktet. Se oplysningerne i brugermanualen for at klargøre vaskemaskinen til brug og sørg for, at strøm, vandtilførsel og afløb er i orden, før den autoriserede servicemontør tilkaldes. Hvis det ikke er tilfældet, tilkaldes en kvalificeret elektriker og VVS-montør til at varetage klargøringen.



Forberedelse af opsætningssted og elektricitet, vandtilførsel og vandafløb på installationsstedet er kundens ansvar.



**ADVARSEL:** Installation og el-tilslutning af vaskemaskinen skal udføres af en autoriseret servicemontør. Fabrikanten er ikke ansvarlig for skader, der kan opstå som følge af en uautoriseret persons behandling af produktet.



**ADVARSEL:** Forud for installationen skal produktet undersøges og beses om det ikke er beskadiget. Hvis ja, installer ikke maskinen. Beskadigede produkter kan udgøre fare for din sikkerhed.



Sørg for, at slangerne til vandtilførsel og -afløb samt el-ledningen ikke er bukkede, i klemme eller mast sammen, når maskinen skubbes på plads efter installation eller rengøring.

## Passende opsætningssted

- Anbring maskinen på et fast gulv. Maskinen må ikke stå på et tæppe med luv eller en lignende overflade.
- Den samlede vægt af den fyldte vaskemaskine og tørretumbler, når de er anbragt oven på hinanden, er ca. 180 kg. Anbring produktet på et massivt og fladt gulv, der kan bære belastningen!
- Anbring ikke produktet på el-ledningen.
- Undlad at installere produktet, hvor temperaturen kan falde til under 0 °C.
- Det anbefales at efterlade et frirum til siderne af maskinen for at mindske vibrationer og støj.

- Placer ikke varmekilder, såsom kogeplader, strygejern, ovne m.m., på vaskemaskinen, og brug dem ikke oven på apparatet.

## Fjernelse af den beskyttende indpakning

Læn maskinen bagover for at fjerne den beskyttende indpakning. Fjern den beskyttende indpakning ved at trække i båndet.



## Fjernelse af transportsikringerne



**ADVARSEL:** Undlad at fjerne transportsikringerne før den beskyttende indpakning er fjernet.



**ADVARSEL:** Fjern transportsikringsboltene før vaskemaskinen tages i brug! Ellers vil produktet blive beskadiget.

- Boltene løsnes med en skruenøgle indtil de frit kan drejes.

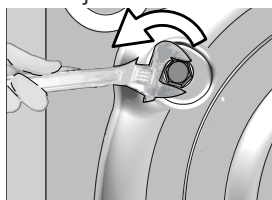

- Fjern transportsikringsboltene ved at dreje dem forsigtigt.

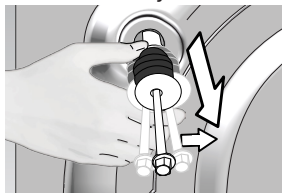

- Fastgør plastovertrækket leveret i manualposen i hullerne på bagsiden.

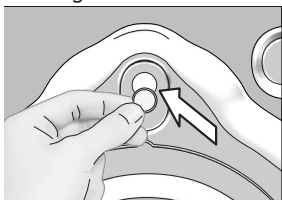

Opbevar transportsikringsboltene på et sikkert sted til genbrug, når vaskemaskinen skal flyttes igen i fremtiden.

Flyt aldrig produktet uden at transportsikringsboltene er på plads!

## Tilslut vandtilførsel



Det nødvendige vandtryk for at operere produktet er mellem 1 og 10 bar (0.1 – 1 MPa). For at maskinen kan arbejde problemfrit skal mellem 10 og 80 liter vand kunne flyde fra en fuldt åbnet vandhane på et minut. Monter en trykreduceringsventil, hvis vandtrykket er for højt.



**ADVARSEL:** Modeller med et enkelt vandindtag bør ikke forbindes til hanen med varmt vand. Det vil medføre beskadigelse af vasketøjet eller at produktet skifter til beskyttelsesindstilling og ikke fungerer.



**ADVARSEL:** Undlad at bruge gamle eller brugte vandtilførselsslanger til et nyt produkt. Det kan medføre pletter på dit vasketøj.

- Stram alle slangemøtrikker med hånden. Brug aldrig et værktøj til at stramme møtrikkerne med.

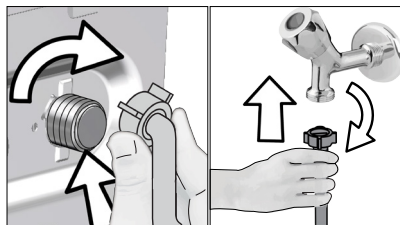

- Luk helt op for vandhanerne, når slangerne er monteret, for at afprøve, om tilslutningerne er tætte. Hvis der forekommer lækage, lukkes for vandet og møtrikken fjernes. Stram omhyggeligt møtrikken, når pakningen er kontrolleret. Hold vandhanerne lukket, når maskinen ikke er i brug for at undgå udsivende vand og de skader, det kan forårsage.

## Tilslutning til afløb

- Enden af afløbsslagen skal forbindes direkte med vandafløbet eller håndvasken.



**ADVARSEL:** Der vil ske oversvømmelse, hvis slangen kommer fri af fastgøringen under vandudledning. Desuden er der risiko for skoldning ved høje vandtemperaturer! For at undgå sådanne situationer og for at sikre problemfrit vandindtag og -afløb skal afløbsslagen fastgøres så godt, at den ikke kan komme fri.

- Slangen skal fastgøres i en højde af mindst 40 cm og højst 100 cm.

- Hvis slangen løftes efter at være ført i gulvniveau eller tæt på (mindre end 40 cm over gulvet), kan vandafløbet hindres og tøjet vil være meget vådt, når det tages ud. Følg derfor de højdeangivelser, der er beskrevet på tegningen.

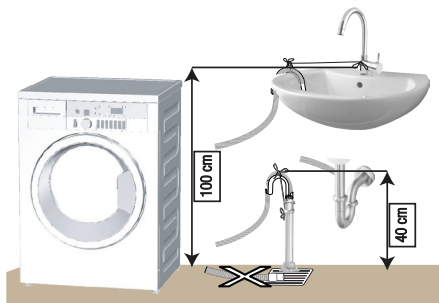

- For at forhindre, at snavset vand flyder tilbage i maskinen og for at sikre nem udledning, bør enden af slangen ikke stikkes længere end 15 cm ned i afløbet. Er den for lang, skal den afkortes.
- Enden af slangen må ikke bøjes eller trædes på, og slangen må ikke være i klemme mellem afløbet og maskinen.
- Hvis slangen er for kort, skal den forlænges med en original forlængerslange. Slangen bør ikke være længere end 3,2 m. For at undgå vandskader skal forbindelsen mellem forlængerslangen og produktets afløbsslange fastgøres med en passende spændbøjle, så de ikke går fra hinanden og lækker.

## Tilpasning af fødderne



**ADVARSEL:** For at sikre, at produktet arbejder lydsvalt og vibrationsfrit, skal det stå lige og balanceret på fødderne. Afbalancer maskinen ved at indstille fødderne. Sker det ikke, kan produktet flytte sig og forårsage lyd- og vibrationsproblemer.

- Kontramøtrikkerne på fødderne løsnes med hånden.

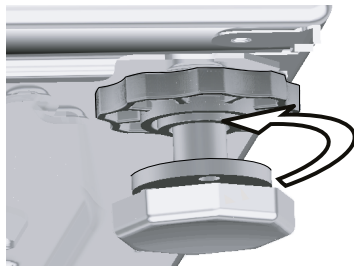

- Indstil fødderne, så produktet står vandret og balanceret.

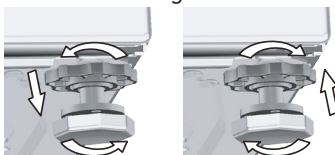

- Stram alle kontramøtrikker igen med hånden.

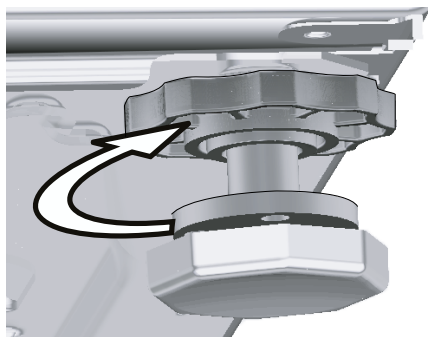

**ADVARSEL:** Brug ikke værktøj til at løsne kontramøtrikkerne. Det kan beskadige dem.

## Elektrisk tilslutning

Tilslut produktet til en stikkontakt med jordforbindelse beskyttet af en 16 A sikring. Selskabet er ikke ansvarlig for nogen skade, der opstår som følge af, at produktet anvendes uden etableret jordforbindelse i overensstemmelse med lokale regulativer.

- Tilslutningen skal være i overensstemmelse med nationale regulativer.
- Ledningsføringen for det elstikkets kredsløb skal svare til apparatets krav. Det anbefales at benytte et HFI-relæ.
- Stikket i netledningen skal være lettilgængelig efter installationen.
- Hvis den eksisterende sikring eller afbryder er mindre end 16 amp., skal en autoriseret elektriker installere en 16 amp. sikring.
- Spændingen angivet i afsnittet "Tekniske specifikationer" skal være lig med spændingen på dit forsyningsnet.
- Tilslut ikke med forlængerledninger eller dobbeltstik.



**ADVARSEL:** Beskadigede el-ledninger skal udskiftes af en autoriseret servicemontør.

## Transport af produktet

- Afbryd strømmen til produktet, før det transporteres.
- Fjern vandafløbs- og vandforsyningsforbindelser.
- Tøm al resterende vand fra maskinen.
- Monter transportsikringsboltene i modsat rækkefølge af demonteringen; ..



Flyt aldrig produktet uden at transportsikringsboltene er på plads!











































### **ADVARSEL:**

Transportemballagen kan være farlig for børn. Opbevar alle indpakningsmaterialer et sikkert sted uden for børns rækkevidde.

# Forberedelse

## Sortering af vasketøjjet

- Sortér vasketøjjet efter vaskesymbolerne i tøjjet, farve, hvor snavset tøjjet er og tilladte vandtemperaturer.
- Følg altid instruktionerne på vaskesymbolerne i tøjjet.

| SYMBOLER PÅ VASKEANVISNINGEN  |   |   |   |   |   |   |   |   |   |   |   |
|---|---|---|---|---|---|---|---|---|---|---|---|
| <br><b>VASK</b>       | Maskinvask  |    |  |  |    |  |  |   |   |   |   |
|   | Vandtemperatur  | Maksimal  | 95°C  | 70°C  | 60°C  | 50°C  | 40°C  | 30°C  |   |   |   |
|   | Symbol(er)  |    |  |  |    |  |  |   |   |   |   |
| <br><b>TØRRING</b>    | Tørring   |    |  |  |    |  |  |   |   |   |   |
|   | Tørringsindstillinger   |    |  |  |    |  |  |    |  |  |  |
|   |   | Alle temperaturer   | Høj temperatur  | Mellem temperatur   | Lav temperatur  | Kold  | Hængstørring  | Liggetørring  | Dryptørring   | Tørring i skyggen   | Kan kemisk renses   |
| <br><b>STRYGNING</b>  | Strygning -   |    |  |  |    |  |   |   |   |   |   |
|   | Med eller uden damp   | Strygning ved høj temperatur  | Strygning ved mellem temperatur   | Strygning ved lav temperatur  | Må ikke stryges   | Stryges uden damp   |   |   |   |   |   |
|   | Maksimal temperatur   | 200 °C  | 150 °C  | 110 °C  | Må ikke stryges   | Stryges uden damp   |   |   |   |   |   |
| <br><b>BLEGNING</b> |  | Alle blegemidler er tilladt   |   |   |  | Der kan bruges blegemiddel (natriumhypochlorit)                                   |   |  | Undgå blegning  |   |   |
|   |   |  | Tåler blegning, men ikke klor   |   |   |   |   |   |   |   |   |

## Forberedelse af vasketøjet

- Vasketøj med påmonterede metaldele, såsom bh'er med bøjle, bæltespænder eller metal knapper, beskadiger maskinen. Fjern metaldelene eller put tøjet i en vaskepose eller et pudebetræk, før det vaskes.
- Tøm alle lommer for genstande som mønter, kuglepenn og papirclips, vend lommerne ud og børst dem. Disse ting kan ødelægge produktet eller give støjproblemer.
- Put mindre stykker tøj såsom babysokker og nylonstrømper i en vaskepose eller et pudebetræk.
- Læg gardiner i uden at presse dem sammen. Fjern gardinringe og -kroge.
- Luk lynlåse, sy løse knapper i og reparer huller og flænger.
- Vask kun produkter, der er mærket "kan vaskes i vaskemaskine" eller "håndvask" på de relevante programmer.
- Vask ikke kulørt og hvidt tøj sammen. Nye, mørke bomuldsprodukter udskiller en masse farve. Vask dem separat.
- Vanskelige pletter skal behandles ordentligt inden vask. Hvis du er usikker, skal du kontakte et renseri.
- Brug kun farveprodukter og kalkfjernere, der er egnet til maskinvask. Følg altid instruktionerne på pakningen.
- Vask bukser og sart vasketøj med vrangen ud.
- Læg vasketøjsgenstande fremstillet af angorauld i fryseren et par timer før vask. Dette vil reducere fugning.
- Vasketøj, der indeholder materialer som mel, kalkstøv, mælkepulver osv. skal rystes godt, før det lægges i maskinen. Den slags støv og pulver på vasketøjet kan med tiden opsamles i maskinen og forårsage skade.

## Tips til at spare vand og strøm

Følgende oplysninger vil hjælpe dig med at bruge produktet på en miljøvenlig og energibesparende måde..

- Brug maskinen med den højst tilladte kapacitet, som det valgte program tillader, men lad være med at overfylde maskinen. Se „Program- og forbrugstabel“.
- Følg altid instruktionerne for temperatur på pakken med vaskemiddel.
- Vask lettere snavset tøj ved lavere temperaturer.
- Brug hurtigere programmer til små mængder eller lettere snavset tøj.
- Undlad at bruge forvask eller høje temperaturer til tøj, der ikke er meget snavset eller plettet.
- Vælg den højest anbefalede centrifugeringshastighed under vaskeprocessen, hvis du ønsker at tørre tøjet i tørretumbleren.
- Brug ikke mere vaskemiddel end den anbefalede mængde på pakken.

## Første brug

Før produktet tages i brug, skal du sikre, at alle forberedelser er foretaget i overensstemmelse med instruktionerne i afsnittene "Vigtige sikkerhedsinstruktioner" og "Installation".

Kør først tromlerenseprogrammet for at forberede produktet til tøjvask. Hvis maskinen ikke har dette program, skal du vælge metode beskrevet i .

|   |   |
|---|---|
|  | Brug anti-kalk, der er velegnet til vaskemaskiner.  |
|   | Der kan være tilbageværende vand i maskinen på grund af kontrolprocesserne i produktionen. Det er ikke skadeligt for produktet. |



## Korrekt kapacitet

Den maksimale kapacitet afhænger af vasketøjets art, hvor snavset det er og det ønskede vaskeprogram.

Maskinen regulerer automatisk mængden af vand i henhold til vægten af det ilagte vasketøj.



**ADVARSEL:** Følg informationerne i »Program- og forbrugstabel«. Når maskinen overfyldes, forringes vaskeresultatet. Desuden kan der opstå støj og vibrationsproblemer.

| Vasketøjs type    | Vægt (g) |
|-------------------|----------|
| Badekåbe          | 1200     |
| Ble               | 100      |
| Dynebetræk        | 700      |
| Lagen             | 500      |
| Pudebetræk        | 200      |
| Borddug           | 250      |
| Badelagen         | 200      |
| Håndklæde         | 100      |
| Badekåbe          | 200      |
| Undertøj          | 100      |
| Kedeldragt - mænd | 600      |
| Skjorte - mænd    | 200      |
| Pyjamas - mænd    | 500      |
| Bluser            | 100      |

## Brug af vaskemiddel og skyllemiddel



Når du bruger vaskemiddel, skyllemiddel, stivelse, farvestof, blegemiddel eller kalkfjerner, læs fabrikantens instruktioner på pakninger omhyggeligt og følg den anbefalede doseringsmængde. Brug målekop, hvis den følger med.

### Sæbeskuffe

Sæbeskuffen er opdelt i tre afdelinger:

- (1) til forvask
  - (2) til klarvask
  - (3) til skyllemiddel
- (\* der er desuden en hævert i afdelingen til skyllemiddel.

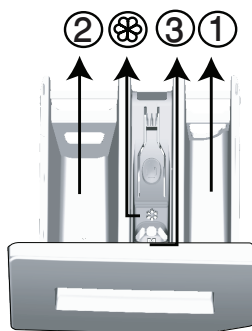

## Ilægning af vasketøjet

- Åbn frontlågen.
- Læg vasketøjet løst ind i maskinen.
- Skub frontlågen i, indtil du hører låsen klikker. Sørg for, at der ikke hænger noget fast i døren.



Frontlågen er låst, mens vaskemaskinen kører. Lågen kan først åbnes et stykke tid efter, at programmet er færdigt.



**ADVARSEL:** Hvis tøjet ligger forkeret, kan der opstå støj og vibrationer i maskinen.

### Sæbe, skyllemiddel og andre vaskemidler

- Dosér vaskemiddel og skyllemiddel, før vaskeprogrammet startes.
- Åbn aldrig sæbeskuffen mens vaskeprogrammet kører!
- Hvis du bruger et program uden forvask, må der ikke kommes vaskemiddel i forvask-afdelingen (afdeling nr. "1«).
- Hvis du bruger et program med forvask, må der ikke kommes flydende vaskemiddel i forvask-afdelingen (afdeling nr. »1«).
- Undlad af vælge et program med forvask, hvis du bruger en sæbepose eller -kugle. Anbring sæbeposen eller -kuglen direkte mellem tøjet i maskinen.
- Hvis du bruger flydende sæbe, skal du huske at anbringe sæben i afdelingen for klarvask (afdeling nr. "2").

## Valg af vaskemiddel

Dit valg af vaskemiddel afhænger af vaskeprogrammet samt tøjets farve og tekstiltype.

- Brug forskellige vaskemidler til kulørt og hvidt vasketøj.
- Finvask bør kun fortages med særligt vaskemiddel (flydende vaskemiddel, uldvaskemiddel, osv.) beregnet til finvask og ved et foreslået program.
- Det anbefales at vaske mørkt tøj og dyner med flydende vaskemiddel.
- Vask uldtøj ved et foreslået program med vaskemidler beregnet til uld.
- Gennemgå programbeskrivelserne for at finde foreslåede programmer til forskellige tekstiler.
- Alle anbefalinger til vaskemidler er kun gældende ved programmer, hvor du selv kan indstille temperaturen.



**ADVARSEL:** Brug kun vaskemidler der er fremstillet specielt til brug i vaskemaskine.

**ADVARSEL:** Brug ikke sæbespåner.

## Regulering af sæbemængden

Mængden af sæbe afhænger af vasketøjets mængde, hvor snavset det er og vandets hårdhed.

- Undlad at bruge mere end de mængder, der anbefales på sæbepakningen, for at undgå problemer med ekstra sæbeskum, dårligt skyl, spild af penge og beskyttelse af miljøet.
- Brug mindre sæbe til små mængder eller lettere snavset tøj.

## Brug af skyllemiddel

Hæld skyllemiddel i afdelingen for skyllemiddel i sæbeskuffen,

- Overskrid ikke (>max<)-niveauet, der er markeret i afdelingen til skyllemiddel.
- Hvis skyllemidlet ikke er flydende nok, fortyndes det med vand, før det hældes i sæbeskuffen.

## Brug af flydende vaskemidler

Hvis der medfølger en kop til den flydende sæbe:

- Anbring koppen med vaskemidlet i afdeling nr. "2".

- Hvis den flydende sæbe ikke er flydende nok, fortyndes den med vand, før den hældes i sæbeskuffen.

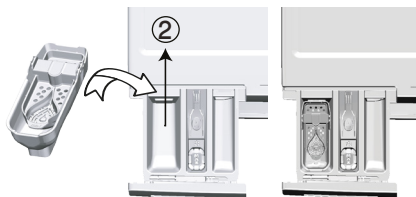

## Hvis produktet har en skuffe til flydende vaskemiddel:

- Træk anordningen mod dig selv, når du vil bruge flydende vaskemiddel. Den del, der falder ned, fungerer som stopklods for det flydende vaskemiddel.
- Rengør anordningen med vand, hvis det er nødvendigt.
- Dette gøres enten, når den er på plads, eller ved at tage den af. Hvis du vil bruge pulvervaskemiddel, skal anordningen være fastgjort i øverste position.

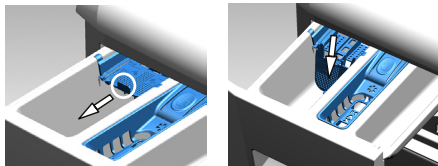



## Hvis der ikke medfølger en kop til den flydende sæbe:

- Undlad at bruge flydende sæbe til forvask i et program med forvask.
- Flydende sæbe giver pletter på tøj, når det bruges i forbindelse med en forsinket startfunktion. Hvis du bruger forsinket startfunktionen, bør du ikke bruge flydende sæbe.

## Brug af gel og vaskemiddel i tabletform

- Hvis gel-sæben er flydende i konsistens og din maskine ikke indeholder en speciel kop til flydende sæbe, fyldes gel-sæben i sæbeskuffens afdeling for klarvask samtidig med, at der tages vand ind første gang. Hvis din maskine har en kop til flydende sæbe, fyldes sæben i koppen før programmet startes.

- Hvis gel-sæben ikke er flydende i konsistens eller er indesluttet i en kapsel, puttes den direkte i vasketromlen før vask.
- Put vaskemiddel ind i afdeling til klarvask (rum nr. "2") eller direkte ind i tromlen inden vask.

|   |  |
|---|--|
|  | Sæbetabletter kan efterlade rester af sæbe i sæbeskuffen. Hvis det sker, anbringes sæbetabletten i fremtiden mellem vasketøjet tæt på den nederste del af tromlen. |
|  | Brug kun sæbetabletter eller gel-sæbe uden forvask-funktionen.   |

### Brug af stivelse

- Tilføj flydende stivelse, pulverstivelse eller farvestof ind i skyllemiddel-rummet.
- Brug ikke skyllemiddel og stivelse i samme vaskecyklus.
- Tør maskinen indvendigt med en fugtig og blød klud efter brugen af stivelse.

### Brug af blegemidler

- Vælg et program med forvask og tilsæt blegemiddel i begyndelsen af forvasken. Kom ikke sæbe i forvask-afdelingen. Som et alternativ kan vælges et program med ekstra skyl, og blegemidlet tilsættes mens maskinen tager vand ind fra sæbeskuffen til første skyl.
- Bland aldrig blegemiddel og vaskemiddel.
- Brug kun en lille mængde (ca. 50 ml) blegemiddel og skyl tøjet godt, da det kan medføre hudirritation. Hæld ikke blegemiddel på tøjet og brug ikke blegemiddel til kulørte tekstiler.
- Ved brug af iltbaserede blegemidler, vælges et vaskeprogram med en lavere temperatur.
- Iltbaserede blegemidler kan bruges sammen med vaskemidler, men hvis konsistensen ikke er den samme, puttes vaskemidlet først i sæbeskuffens afdeling nr. "2", og vent indtil sæben flyder mens maskinen tager vand ind. Tilfør blegemidlet i samme afdeling

mens maskinen stadig tager vand ind.

### Brug af kalkfjerner

- Når det er nødvendigt, anvendes kun kalkfjernere, der er specielt fremstillet til vaskemaskiner.

## Tips for effektiv vask

|                   |   | Tøj   |
|-------------------|---|---|
|                   |   | Lyse farver og hvidt tøj<br>(Anbefalet temperatur afhængig af tilsmudsningsgrad: 40-90 °C)  |
| Tilsmudsningsgrad | Meget snavset (Svære pletter såsom græs, kaffe, frugter og blod.) | Det kan være nødvendigt at forbehandle pletter eller udføre forvask. Pulver og flydende vaskemidler anbefalet til vask af hvidt kan bruges i doseringer anbefalet til meget snavset tøj. Det anbefales at bruge pulver vaskemiddel til vask af ler- og jord-pletter og pletter, der er følsomme over for blegemidler. |
|                   | Normal snavset (for eksempel svedpletter på kraven og manchetter) | Pulver og flydende vaskemidler anbefalet til vask af hvidt kan bruges i doseringer anbefalet til normalt snavset tøj.   |
|                   | Let snavset (Ingen synlige pletter.)                              | Pulver og flydende vaskemidler anbefalet til vask af hvidt kan bruges i doseringer anbefalet til let snavset tøj.   |
|                   |   | Kulørt tøj  |
|                   |   | (Anbefalet temperatur afhængig af tilsmudsningsgrad: kold -40 °C)   |
| Tilsmudsningsgrad | Meget snavset   | Pulver og flydende vaskemidler anbefalet til vask af kulørt tøj kan bruges i doseringer anbefalet til meget snavset tøj. Det anbefales at bruge pulver vaskemiddel til vask af ler- og jord-pletter og pletter, der er følsomme over for blegemidler. Brug vaskemidler uden blegemiddel.                              |
|                   | Normal snavset  | Pulver og flydende vaskemidler anbefalet til vask af kulørt tøj kan bruges i doseringer anbefalet til normalt snavset tøj. Brug vaskemidler uden blegemiddel.   |
|                   | Let snavset   | Pulver og flydende vaskemidler anbefalet til vask af kulørt tøj kan bruges i doseringer anbefalet til let snavset tøj. Brug vaskemidler uden blegemiddel.   |

|                          |                | <b>Tøj</b>  |
|--------------------------|----------------|---|
|                          |                | <b>Mørke farver</b><br>(Anbefalet temperatur afhængig af tilsmudsningsgrad: kold -40 °C)  |
| <b>Tilsmudsningsgrad</b> | Meget snavset  | Flydende vaskemidler anbefalet til vask af kulørt tøj og mørke farver kan bruges i doseringer anbefalet til meget snavset tøj. Flydende vaskemidler anbefalet til vask af kulørt tøj og mørke farver kan bruges i doseringer anbefalet til normalt snavset tøj. |
|                          | Normal snavset | Flydende vaskemidler anbefalet til vask af kulørt tøj og mørke farver kan bruges i doseringer anbefalet til normalt snavset tøj.  |
|                          | Let snavset    | Flydende vaskemidler anbefalet til vask af kulørt tøj og mørke farver kan bruges i doseringer anbefalet til let snavset tøj.  |
|                          |                | <b>Sarte tekstiler/uld/silke</b><br>(Anbefalet temperatur afhængig af tilsmudsningsgrad: kold -30 °C)   |
| <b>Tilsmudsningsgrad</b> | Meget snavset  | Brug helst et flydende vaskemiddel anbefalet til vask af sarte tekstiler. Tøj af uld og silke skal vaskes i specialsæbe fremstillet til uldvask.  |
|                          | Normal snavset | Brug helst et flydende vaskemiddel anbefalet til vask af sarte tekstiler. Tøj af uld og silke skal vaskes i specialsæbe fremstillet til uldvask.  |
|                          | Let snavset    | Brug helst et flydende vaskemiddel anbefalet til vask af sarte tekstiler. Tøj af uld og silke skal vaskes i specialsæbe fremstillet til uldvask.  |

## Vist vasketid

Du kan se programmets varighed på maskinens display, når du vælger et program. Programmets varighed justeres automatisk, mens det er i gang, afhængigt af mængden af vasketøj, du har fyldt i maskinen, skum, ubalance i tromlen, strømudsving, vandtryk og programindstillinger.

**SÆRLIGE TILFÆLDE:** Når du starter et bomulds- eller bomuld-øko-program, viser displayet varigheden for en halvfylt vask, som er den mest almindelige mængde. Den faktiske mængde vasketøj registreres af maskinen 20-25 min. efter programmets start. Hvis mængden svarer til mere end halvfylt, justeres vaskeprogrammet herefter, og programmets varighed øges automatisk. Du kan følge ændringen på displayet.

# Betjening

## Betjeningspanel

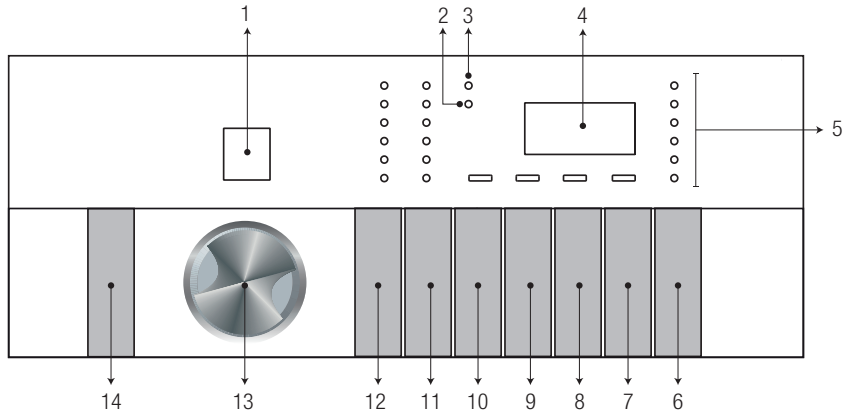

- 1 - Programvalgsdisplay
- 2 - LED-indikator for dæksellås
- 3 - LED-indikator for børnelås
- 4 - Display
- 5 - Indikator for programopfølgning
- 6 - Knap til start/pause
- 7 - Knap til indstilling af sluttid
- 8 - Knap til hjælpefunktion 3

- 9 - Knap til hjælpefunktion 2
- 10 - Knap til hjælpefunktion 1
- 11 - Knap til indstilling af centrifugeringshastighed
- 12 - Temperatur-reguleringsknap
- 13 - Knap til valg af program
- 14 - Tænd/sluk-knap

### Forberedelse af maskinen

- Kontrollér, at slangerne slutter helt tæt.
- Slut maskinen til strøm.
- Luk helt op for hanen.
- Læg vasketøjet i maskinen.
- Tilsæt vaskemiddel og skyllemiddel.

### Programvalg

- Vælg et egnet program fra "Program- og forbrugsskema" (se temperaturtabellen nedenfor). Overvej typen, mængden og tilsmudsningsgraden af vasketøjet.

|        |  |
|--------|--|
| 40°C   | Blandet vasketøj, herunder sarte tekstiler (netgardiner m.m.) samt syntetiske materialer og uld. |
| 30°C - |  |
| Koldt  |  |

- Vælg det ønskede program med **Programvalg** knap.

|   |  |
|---|--|
|  | Den maksimale centrifugeringshastighed for et program svarer til, hvad de pågældende tekstiltyper kan tåle.                        |
|   | Når du vælger et program, skal du altid tage hensyn til tekstiltypen, farven, tilsmudsningsgraden og den tilladte vasketemperatur. |

|      |   |
|------|---|
| 90°C | Meget snavset hvidt bomuld og lærred. (Duge til sofa- og spiseborde, viskestykker, håndklæder, lagner m.m.)   |
| 60°C | Almindelig snavset, farvet, farvebestandig hør, bomuld eller syntetiske fibre (skjorter, natkjoler, pyjamas m.m.) samt lettere snavset hvidt lærred (undertøj m.m.) |

## Program- og forbrugsskema

| DA                        |           |                     |                     |                    |                 | Ekstra funktion |         |             |            | Temperaturområde °C<br>der kan vælges |
|---------------------------|-----------|---------------------|---------------------|--------------------|-----------------|-----------------|---------|-------------|------------|---------------------------------------|
| Program (°C)              |           | Maks. fyldning (kg) | Vandforbrug (liter) | Strømforbrug (kWh) | Maks. hastighed | Hurtig+         | Forvask | Ekstra skyl | Anti-krøl+ |                                       |
| Bomuld                    | 90        | 7                   | 85                  | 2,150              | 1400            | •               | •       | •           | •          | Kold - 90                             |
|                           | 60        | 7                   | 85                  | 1,600              | 1400            | •               | •       | •           | •          | Kold - 90                             |
|                           | 40        | 7                   | 82                  | 0,800              | 1400            | •               | •       | •           | •          | Kold - 90                             |
| Eco 40-60                 | 40 ***    | 7                   | 52,0                | 0,950              | 1400            |                 |         |             |            | 40-60                                 |
|                           | 40 ** *** | 3,5                 | 38,0                | 0,650              | 1400            |                 |         |             |            | 40-60                                 |
|                           | 40 ***    | 2                   | 28,0                | 0,350              | 1400            |                 |         |             |            | 40-60                                 |
|                           | 60 **     | 7                   | 52,0                | 0,935              | 1400            |                 |         |             |            | 40-60                                 |
|                           | 60 **     | 3,5                 | 38,0                | 0,640              | 1400            |                 |         |             |            | 40-60                                 |
| Syntetisk                 | 60        | 3                   | 66                  | 1,250              | 1200            | •               | •       | •           | •          | Kold - 60                             |
|                           | 40        | 3                   | 63                  | 0,750              | 1200            | •               | •       | •           | •          | Kold - 60                             |
| Mini / Mini 14'           | 90        | 7                   | 67                  | 2,150              | 1400            | •               |         | •           | •          | Kold - 90                             |
|                           | 60        | 7                   | 67                  | 1,150              | 1400            | •               |         | •           | •          | Kold - 90                             |
|                           | 30        | 7                   | 65                  | 0,200              | 1400            | •               |         | •           | •          | Kold - 90                             |
| Mini / Mini 14' + Hurtig+ | 30        | 2                   | 38                  | 0,150              | 1400            | •               |         | •           | •          | Kold - 90                             |
| Blandet tøj               | 40        | 3                   | 68                  | 0,750              | 800             | •               | •       |             | •          | Kold - 40                             |
| Uld / Håndvask            | 40        | 1,5                 | 52                  | 0,450              | 1200            |                 |         | •           |            | Kold - 40                             |
| Blid pleje                | 40        | 3                   | 50                  | 0,700              | 800             |                 |         | •           |            | Kold - 40                             |
| Dunjakker                 | 60        | 1,5                 | 90                  | 1,050              | 1000            |                 |         | •           |            | Kold - 60                             |
| Outdoor/sportstøj         | 40        | 3                   | 50                  | 0,500              | 1200            |                 | •       |             |            | Kold - 40                             |
| Mørkt skånsomt/jeans      | 40        | 3                   | 80                  | 0,800              | 1200            | •               | •       | *           | •          | Kold - 40                             |
| Plet Expert               | 60        | 3,5                 | 80                  | 1,250              | 1400            | •               | •       |             |            | 30-60                                 |
| Skjorter                  | 60        | 3                   | 59                  | 1,200              | 800             | •               | •       | •           | •          | Kold - 60                             |
| Hygiejne+                 | 90        | 7                   | 105                 | 2,350              | 1400            |                 |         | *           |            | 20-90                                 |
| Undertøj                  | 30        | 1                   | 70                  | 0,300              | 600             |                 |         | *           |            | Kold - 30                             |
| Tromlerensning            | 90        | -                   | 75                  | 2,250              | 600             |                 |         |             |            | 90                                    |

- : Kan vælges.
- \* : Vælges automatisk, ingen annullering.
- \*\* : Eco 40-60 ( $\left[ \begin{smallmatrix} 40 \\ 60 \end{smallmatrix} \right]$ ) er testprogram i overensstemmelse med EN 60456:2016 og energimærkeprogram i overensstemmelse med Kommissionens delegerede forordning (EU) 1061/2010/EF.
- \*\*\* : Eco 40-60 with 40°C temperaturvalgertestprogram i overensstemmelse med EN 60456:2016/prA:2020 og energimærke i overensstemmelse med Kommissionens delegerede forordning (EU) 2019/2014/EF
- : Se programbeskrivelsen for maksimal fyldning.



"De ekstra hjælpefunktioner i skemaet kan variere afhængigt af maskinmodellen."

"Vand- og strømforbrug kan variere afhængigt af ændringer i vandtrykket, vandets hårdhed og temperatur, rumtemperatur, typen og mængden af vasketøj, valg af hjælpefunktioner og centrifugeringshastighed samt spændingsvariationer."

"Når du vælger et program, kan du se vasketiden på din maskines display. Alt efter mængden af vasketøj, du har lagt ind i maskinen, kan der være en forskel på op til 1-1.5 time mellem den varighed, der vises på displayet, og vaskeprogrammets faktiske varighed. Varigheden opdateres automatisk kort efter, at vasken starter."

"Indstillingerne for valg af hjælpefunktioner kan ændres af fabrikanten. Nyligt valgte funktioner kan tilføjes, eller eksisterende kan slettes."

"Din maskines omdrejningstal kan variere afhængigt af programmet. Omdrejningstallet kan ikke overstige maskinens maksimale omdrejningshastighed."

"Vælg altid den lavest passende temperatur. En højere temperatur betyder højere strømforbrug."

"Støj og resterende fugtighedsindhold påvirkes af centrifugeringshastigheden: jo højere centrifugeringshastighed i centrifugeringsfasen, jo kraftigere er støjen og desto lavere er den resterende fugtighed."

### Forbrugsværdier (DA)

|                 | Valg af temperatur (°C) | Centrifugeringshastighed (omdr./min) | Kapacitet (kg) | Programvarighed (t:mm) | Energiforbrug (kWh/cyklus) | Vandforbrug (L/cyklus) | Vasketemperatur (°C) | Restfugtighed (%) |
|-----------------|-------------------------|--------------------------------------|----------------|------------------------|----------------------------|------------------------|----------------------|-------------------|
| Eco 40-60       | 40                      | 1400                                 | 7,0            | 03:27                  | 0,950                      | 52,0                   | 40                   | 52                |
|                 | 40                      | 1400                                 | 3,5            | 02:41                  | 0,650                      | 38,0                   | 32                   | 53                |
|                 | 40                      | 1400                                 | 2              | 02:41                  | 0,350                      | 28,0                   | 24                   | 56                |
| Bomuld          | 20                      | 1400                                 | 7              | 03:35                  | 0,650                      | 82,0                   | 20                   | 53                |
| Bomuld          | 60                      | 1400                                 | 7              | 03:35                  | 1,600                      | 85,0                   | 60                   | 53                |
| Syntetisk       | 40                      | 1200                                 | 3              | 02:15                  | 0,750                      | 63,0                   | 40                   | 40                |
| Mini / Mini 14' | 30                      | 1400                                 | 7              | 00:28                  | 0,200                      | 65,0                   | 23                   | 62                |

## Programmer

### • Bomuld

Du kan vaske dit slidstærke bomuldsvasketøj (lagner, sengetøj, håndklæder, badekåber, undertøj m.m.) på dette program. Når der trykkes på hurtigvask-funktionsknappen, bliver programvarigheden betydeligt kortere, men effektiv vaskebehandling sikres med intense vaskebevægelser. Dit meget snavsede vasketøj sikres en bedre vask og skyl, hvis funktionen for hurtigvask ikke vælges.

### • Syntetisk

Du kan vaske dit tøj (såsom skjorter, bluser, syntetiske / bomuldsblandede stoffer osv.) med dette program. Programvarigheden bliver kortere, og vask med høj ydeevne er sikret. Dit meget snavsede vasketøj sikres en bedre vask og skyl, hvis funktionen for hurtigvask ikke vælges.

### • Uld/Håndvask

Brug dette program til at vaske dit tøj af uld/dit sarte tøj. Vælg den passende temperatur i overensstemmelse med tøjets vaskemærke. Dit vasketøj vaskes med en meget blid vask for ikke at skade tøjet.

Vælg dette program for at vaske sarte gardiner på maks. 2 kg. Vask med pletfjerner eller pulvervaskemiddel, hvis du vil have hvidere gardiner.

### • Eco 40-60

Eco 40-60-programmet er i stand til at rense normalt snavset bomuldsvasketøj, der erklæres vaskbart ved 40 °C eller 60 °C, sammen i samme cyklus, og at dette program bruges til at vurdere overholdelsen af EU's lovgivning om økodesign.

Programmet giver store besparelser på strøm og energi, selvom programvarigheden er længere end ved andre programmer. Den aktuelle vandtemperatur kan afvige fra den angivne vasketemperatur. Når du fylder maskinen med mindre tøj (f.eks. ½ kapacitet eller mindre), kan perioder i programfaser automatisk blive kortere. I dette tilfælde vil energi- og vandforbruget falde.

### • Hygiejne+

Brug dette program til vask af bomuldstøj (som f.eks. babytøj, lagner, sengetøj, undertøj m.m.), som kræver en antiallergisk og hygiejnisk vask ved høje temperaturer med en intensiv og langvarig vaskecyklus. Der garanteres en høj hygiejnstandard takket være den lange opvarmning og ekstra skylletrin.

- Programmet er testet af "The British Allergy Foundation" (Allergy UK) med en valgt temperatur på 20°C, og blev anerkendt for dets effektive fjernelse af allergener ud over bakterier og mug.

- Programmet er testet af "The British Allergy Foundation" (Allergy UK) med en valgt temperatur på 60 °C, og blev anerkendt for dets effektive fjernelse af allergener, ud over bakterier og mug.



Allergi UK er varemærke for British Allergy Association. Godkendelse er oprettet for at vejlede personer, der kræver anbefaling af et produkt, at det beslægtede produkt begrænser/reducerer/eliminere allergenerne eller reducerer allergenindholdet betydeligt i det omgivende område, hvor der findes allergipatienter. Det sigter mod at sikre, at produkterne testes videnskabeligt eller undersøges på en måde, der giver målbare resultater.

### • Blid pleje

Du kan vaske dit sarte tøj som bomuld/syntetisk blandet strik eller strømpebukser i dette program. Det vasker med en mere forsigtig vask. Vask dit tøj, hvis farve du vil bevare enten ved 20 grader eller ved at vælge indstillingen kold vask.

### • Mini / Mini 14'

Brug dette program til hurtigt vask af let snavset bomuldstøj. Programvarigheden kan reduceres ned til 14 minutter, når funktionen for hurtigvask vælges. Der kan maksimalt vaskes 2 (to) kg vasketøj, når funktionen for hurtigvask vælges.

### • Mørkt skånsomt/jeans

Brug dette program til at beskytte farven på dit mørke tøj eller jeans. Det udfører højtydende vask med speciel tromlebevægelse, selvom temperaturen er lav. Det anbefales at bruge et flydende vaskemiddel eller uldvaskemiddel til mørkt vasketøj. Undlad at vaske sart vasketøj, som f.eks. indeholder uld, på dette program.

### • Skjorter

Brug dette program til at vaske skjorter af bomuld, syntetiske stoffer samt syntetiske blandinger sammen. Det forhindrer, at tøjet krøller. Forbehandlingsalgoritmen aktiveres, når funktionen for hurtigvask vælges.

- Anvend forbehandlingsmidlet direkte på dit tøj, eller tilsæt det sammen med vaskemiddel, når maskinen begynder at tage vand fra hovedvaskerummet. På denne måde opnår du det samme vaskeresultat, som ved en normal vask, men på meget kortere tid. Dine skjorters levetid forlænges.

### • Blandet tøj

Brug til at vaske bomuld og syntetisk tøj sammen uden at sortere det.

### • Outdoor/sportstøj

Du kan bruge dette program til at vaske sports- og udendørsbeklædning, der indeholder bomuld/syntetisk blanding og vandafvisende betræk såsom gore-tex osv. Det sørger for, at dit tøj vaskes forsigtigt takket være specielle roterende bevægelser.



### • Undertøj

Brug dette program til at vaske sart tøj, der kræver håndvask, eller sart undertøj. Små mængder tøj skal vaskes i vaskeposer. Kroege, knapper m.m. skal lukkes, og lynlåse skal lynes op.

### • Dunjakker

Brug dette program til at vaske frakker, veste, jakker osv. med dunfyld, som bærer mærket "kan maskinvaskes". Takket være den særlige centrifugering, når vandet ind mellem lufthullerne mellem fjerene.

### • Plet Expert

Maskinen har et specielt program mod pletter, som effektivt fjerner forskellige typer pletter. Brug kun dette program til farveægte bomuldstøj. Brug ikke dette program til at vaske finvask og vasketøj, der smitter af. Før vask skal vaskesymbolerne på tøjet kontrolleres (anbefales for bomuldsskjorter, bukser, shorts, T-shirts, babytøj, nattøj, forklæder, duge, sengetøj, dynebetræk, pudebetræk, badehåndklæder, håndklæder, sokker og bomuldsundertøj, der er egnet til vask ved høje temperaturer og i lang tid). Med det automatiske pletprogram kan du fjerne 24 forskellige slags pletter i to forskellige kategorier afhængigt af dit valg af funktionen hurtigvask. Du kan se plettegrupper baseret på valget af hurtigfunktionen. Her kan du se grupperne af pletter baseret på valg af funktionen hurtigvask.

| Når funktionen hurtigvask vælges: |            |
|-----------------------------------|------------|
| Blod                              | Te         |
| Chokolade                         | Kaffe      |
| Budding                           | Frugtjuice |
| Æg                                | Ketchup    |
| Rødvin                            | Karry      |
| Marmelade                         | Kul        |

### Når funktionen hurtigvask ikke vælges:

|               |            |
|---------------|------------|
| Smør          | Sved       |
| Græs          | Kravesmuds |
| Mudder        | Mad        |
| Stivelse      | Mayonnaise |
| Salatdressing | Motorolie  |
| Makeup        | Babymad    |

- Vælg pletprogrammet.
- Vælg den plet, du vil rense, ved at placere den i grupperne ovenfor og vælg den relaterede gruppe med den hurtige hjælpefunktionsknap.
- Læs tøjmærket omhyggeligt, og sørg for, at den korrekte temperatur og centrifugeringshastighed er valgt.

## Specialprogrammer

Vælg et af disse programmer ved særlige behov.

### • Skyll

Brug dette program, når du ønsker separat skylning eller stivelse.

### • Centrifuger og tør

Du kan bruge denne funktion til at fjerne vandet på tøjet, hvor vandet tappes i maskinen.

## Valg af temperatur

Når et nyt program vælges, vises den anbefalede temperatur for det valgte program på temperaturindikatoren. Tryk på knappen til indstilling af temperatur for at sænke temperaturen. Temperaturen sænkes gradvist.



Hvis programmet endnu ikke er begyndt at opvarme, kan du ændre temperaturen uden at sætte maskinen på pause.

## Valg af centrifugeringshastighed

Når et nyt program vælges, vises den anbefalede centrifugeringshastighed for det valgte program på centrifugeringsindikatoren. Tryk på knappen til indstilling af centrifugering for at sænke hastigheden. Centrifugeringshastigheden sænkes gradvist. Afhængig af din maskinens model, vises derefter mulighederne "Skyllestop" og "Ingen centrifugering" på displayet. Se afsnittet "Valg af hjælpeprogrammer" for forklaring på disse muligheder.

## Skyllestop

Hvis du ikke tømmer maskinen umiddelbart efter, programmet er slut, kan du bruge funktionen skyllestop og beholde vasketøjet i det sidste hold skyllevand for at undgå, at tøjet krøller, når der ikke er vand i maskinen.

Tryk på knappen start/pause, efter funktionen er udført, hvis du vil tømme maskinen for vand uden at centrifugere vasketøjet. Programmet genoptages ved at udlede vandet og derefter er det afsluttet.

Indstil centrifugeringshastigheden, og tryk dernæst på knappen for start/pause, hvis du ønsker at centrifugere det vasketøj, der ligger i vandet.

Programmet fortsætter. Vand drænes, vasketøjet centrifugeres, og programmet er afsluttet.



Hvis programmet endnu ikke er begyndt at centrifugere, kan du ændre centrifugeringshastigheden uden at stille maskinen på pause.

## Valg af hjælpefunktioner

Vælg den ønskede hjælpefunktion, før programmet startes. Når du vælger dette program sammen med en valgbar relevant hjælpefunktion, tændes indikatorerne for hjælpefunktionen.



Lamperne for de hjælpefunktioner, der ikke er valgbare sammen med det aktuelle program, blink og der høres en alarm.

Derudover kan du til- eller fravælge hjælpefunktioner, der kan bruges sammen med det igangværende program, efter vaskecyklussen er startet. Hvis vaskecyklussen er nået til et punkt, hvor der ikke kan vælges hjælpefunktioner, lyder der en alarm og lampen for den tilhørende hjælpefunktion vil blinke.



Nogle funktioner kan ikke vælges sammen. Hvis du vælger en ny hjælpefunktion, der er i konflikt med en allerede valgt funktion, inden du starter maskinen, annulleres den funktion, der blev valgt først, mens den nye hjælpefunktion forbliver aktiveret. For eksempel: Hvis "Ekstra skyl" er valgt efterfulgt af "Hurtig vask", annulleres "Ekstra skyl" og "Hurtig vask" forbliver aktiv.



Hjælpefunktioner, der ikke er kompatible med vaskeprogrammet, kan ikke vælges. (Se "Program- og forbrugsskema")

Nogle programmer har hjælpefunktioner, der skal køres sammen med det valgte program. Denne funktion kan ikke annulleres. Rammen om symbolerne for hjælpefunktionerne lyser ikke, kun området inden i rammerne lyser.

## Hjælpefunktioner

### • Forvask

Forvask kan kun betale sig til meget snavset vasketøj. Ved at untlade forvask, sparer du strøm, vand, vaskemiddel og tid.

### • Hurtig+

Når denne funktion vælges, afkortes det relevante programs varighed med 50 %. Takket være de optimerede vasketrin opnås høj mekanisk aktivitet og optimalt vandforbrug, samt høj vaskeevne på trods af den kortere varighed.

### • Ekstra skyl

Denne funktion tilføjer en ekstra skyllecyklus udover den skyllecyklus, som finder sted efter klarvasken. Dermed minimeres risikoen for hudgener fra den minimale mængde vaskemiddel, der sidder tilbage i vasketøjet (hos f.eks. spædbørn, allergikere, osv.).

## Funktioner/programmer, der vælges ved at holde funktionsknapperne nede i tre sekunder

### • **Tromlerensning** 3"

Du kan vælge denne funktion ved at holde hjælpefunktionsknappen 1 nede i 3 sekunder.

Brug dette program regelmæssigt til at rense tromlen og sørge for god hygiejne (med 1-2 måneders mellemrum). Kør kun programmet, når maskinen er helt tom. Opnå bedre resultater ved at hælde pulverkalkfjerner i vaskemaskiner i sæbeskuffe-rum nr. "2". Når programmet er færdigt, skal du lade døren stå åben, så maskinen kan tørre indeni.



Dette er ikke et vaskeprogram, men et vedligeholdelsesprogram for maskinen.

Kør ikke dette program, hvis der er noget inde i maskinen. Ellers vil maskinen automatisk registrere, at der er noget i den, og afbryde programmet.

### • **Børnesikring** 3"

Du kan bruge børnesikring til at sikre, at børn ikke kan pille ved maskinen. Dermed undgår du ændringer i et program, der kører.



Du kan tænde og slukke maskinen med knappen **Tænd / Sluk** når børnelåsen er aktiv. Programmet genoptages, når du tænder for maskinen igen.

#### For at aktivere børnesikringen:

\* **Tryk og hold knappen for den 2.**

**hjelpefunktion nede** i 3 sekunder. "Børnesikring aktiveret" vises på skærmen efter nedtællingen "3\_2\_1" på programvælgerskærmen på panelet. Frigør **2. hjelpefunktion** når denne advarsel vises.

#### For at deaktivere børnesikringen:

\* **Tryk og hold knappen for den 2.**

**hjelpefunktion nede** i 3 sekunder. "Børnesikring aktiveret" forsvinder fra skærmen efter nedtællingen "3\_2\_1" på programvælgerskærmen på panelet.

### • **Anti-krøl+** 3"

Denne funktion vælges, når den 3. hjælpefunktion trykkes og holdes nede i 3 sekunder, og programopfølgingslyset for det relevante trin tændes. Hvis denne funktion vælges roterer tromlen i op til otte timer for at sikre, at tøj ikke krøller ved programmets afslutning. Du kan annullere programmet og tage dit vasketøj ud på hvilket som helst tidspunkt i løbet af de 8 timer. Tryk på tasten til valg af funktion eller tasten tænd/sluk for at annullere funktionen. Lampen til dette programtrin forbliver tændt, indtil funktionen annulleres, eller trinnet afsluttes. Funktionen aktiveres også under de følgende vaskecykluser, hvis funktionen ikke annulleres.

## Sluttid

Med funktionen sluttid kan en opstart af maskinen udsættes med op til 24 timer. Efter tryk på knappen sluttid vises programmets beregnede sluttid på displayet. Når sluttiden indstilles, lyser indikatoren for sluttid.

For at aktivere funktionen sluttid og dermed afslutte programmet på det angivne tidspunkt, skal du trykke på knappen start/pause, efter du har indstillet tiden.

Hvis du ønsker at annullere funktionen sluttid, skal du trykke på knappen tænd/sluk for at slukke og tænde maskinen.



Brug ikke flydende vaskemiddel, når du aktiverer funktionen sluttid! Der er risiko for personskeade eller materiel skade.

- Åbn frontlågen, læg vasketøjet i, og tilsæt vaskemiddel m.m.
- Vælg vaskeprogram, temperatur, centrifugeringshastighed og, om nødvendigt, hjælpefunktioner.
- Indstil den ønskede sluttid ved at trykke på knappen Sluttid. Indikatoren for sluttid lyser.
- Tryk på Start/Pause-knappen. Nedtællingen starter. ":" Tegnet ":" midt i den viste sluttid på displayet, begynder at blinke.



Der kan lægges mere vasketøj ind i maskinen, mens der tælles ned til sluttidspunktet. Når nedtællingen er færdig, slukkes indikatoren for sluttid, og det valgte program starter, mens varigheden af det valgte program vises på displayet.

Når du vælger funktionen sluttid, består den viste tid på displayet af sluttid plus varigheden af det valgte program.

### Ændring af tidsforsinkelsen

Tryk på knappen sluttid. Hver gang der trykkes på knappen, ændres perioden med 3 timers interval og lyset på den valgte sluttid tændes.

annullering af funktionen sluttid

Hvis du ønsker at annullere sluttidspunkts- nedtælling og starte programmet med det samme:

- Indstil sluttiden til nul (slet alle sluttidsskærme) eller tryk på knappen tænd/sluk i 3 sekunder. Sluttiden annulleres, når maskinen slukkes og tændes igen.
- Derefter vælges det program, du ønsker at køre.
- Tryk på knappen start/pause for at starte programmet

### Sådan startes programmet

- Start programmet med knappen start/pause.
- Programmets opfølgingslys, der viser start af programmet, tændes.



Hvis programmet ikke startes, og der ikke røres ved nogen taster inden for 10 minutter efter valget af et program, slukkes maskinen automatisk. Displayet og alle indikatorer slukkes. Oplysninger relateret til det valgte program vises, når du trykker på tænd/sluk-knappen.

### Dørlås

Frontlågen har et låsesystem, som forhindrer, at frontlågen åbnes i tilfælde, hvor vandstanden ikke tillader det.

Lyset "Lågen er låst" tænder på panelet, når frontlågen er låst.

## Ændringer, der kan foretages, efter at programmet er startet

### Tilføjelse af vasketøj efter programmet er startet:

#### Sæt maskinen på pause.

Tryk på Start/Pause-knappen, for at sætte maskinen i pausetilstand. Start/ pause-lys og programopfølgingslys, der indikerer, at programmet er ved at begynde at begynde at blinke for at indikere, at maskinen er skiftet til pausetilstand. Indikatoren for lugen blinker også, indtil lugen frigives. Når lugen er klar til at blive åbnet, slukkes lampen for låselampen, programtrinlampen og indikatoren Start/pause fortsætter med at blinke. Når lugen er klar til at åbnes, slukkes også lugelampen ud over programtrinlampen.

### Ændring af hjælpefunktioner, hastighed og temperatur

Du kan annullere eller vælge hjælpefunktioner, afhængigt af det trin, som programmet er nået til, se "Valg af hjælpefunktioner".

Du kan også ændre hastigheds- og temperaturindstillingerne: se "Valg af centrifugeringshastighed" og "Valg af temperatur".



Hvis ændringen ikke kan lade sig gøre, blinker lyset for den valgte funktion 3 gange.

### Ilægning og fjernelse af vasketøj

- Tryk på Start/Pause-knappen for at starte maskinen. Lyset for det programtrin, maskinen var nået til, da den blev sat på pause, blinker.
- Vønt, indtil frontlågen kan åbnes.
- Åbn frontlågen, og læg vasketøj i eller tag det ud.
- Luk frontlågen.
- Foretag ændringer af hjælpefunktioner, samt af temperatur- og hastighedsindstillinger, hvis nødvendigt.
- Tryk på Start/Pause-knappen for at starte maskinen.

## Annulering af programmet

Programmer annulleres, når maskinen slukkes og tændes igen. Tryk og hold knappen **Tænd/sluk** nede i 3 sekunder.



Hvis du trykker på knappen **Tænd/Sluk**, mens børnesikring er aktiveret, kan programmet ikke annulleres. Du skal først annullere børnesikringen.



Hvis du vil åbne lågen efter at have annulleret programmet, men dette ikke er muligt, da vandet inde i maskinen er over lågens åbningsniveau, skal du dreje håndtaget **Programvælger** for at **Centrifugere+pumpe** og tøm vandet ud af maskinen.

## Afslutning af programmet

Slutlys tændes, når programmet er afsluttet.

Maskinen slukkes, hvis du ikke trykker på en knap i løbet af 10 minutter.

Displayet og alle indikatorer slukkes.

Afsluttede programtrin vises på displayet, hvis du trykker på knappen tænd/sluk.

## Din maskine er udstyret med en "Standby-tilstand"

Hvis du ikke starter et program eller venter uden at udføre nogen handling, når maskinens til/fra knap er drejet, og når der blev udført et programvalg eller hvis ingen anden handling udføres i omkring 10 minutter efter det program, du har valgt, er afsluttet, vil maskinen automatisk slukkes.

Displayet og alle indikatorer slukkes.

Oplysninger relateret til det valgte program vises, når du trykker på tænd/sluk-knappen. Kontroller, om dine valg er korrekte, før du starter programmet. Foretag om nødvendigt dine indstillinger igen. Det er ikke en fejl.

# Hurtig brugervejledning

## Forberedelse af maskinen

- Kontrollér, at slangerne slutter helt tæt.
- Slut maskinen til strøm.
- Åbn hanen helt.
- Læg vasketøjet i maskinen.
- Tilsæt vaskemiddel og skyllemiddel.

## Programvalg

- Vælg programmet passende til vasketøjets type, mængde og tilsmudsningsgrad i overensstemmelse med "Programmer- og forbrugstabel" og nedenstående temperaturskema.

## Valg af hjælpefunktioner

Vælg den ønskede hjælpefunktion, før programmet startes. Når et program vælges, lyser symbolerne for de hjælpefunktioner, der kan vælges, og rammerne omkring dem. Det indre område lyser også, når der vælges en hjælpefunktion.

## Start af programmet

- Tryk på knappen start/pause for at starte programmet.
- Programmets opfølgingslys tændes. Disse viser start af programmet.



Hvis intet program startes, og der ikke røres ved nogen knap i et minut, mens der vælges program, skifter maskinen til pausetilstand, og lyset i lamperne for temperatur, hastighed og frontlåge dæmpes. Andre indikatorlys og indikatorer slukkes. Når programvælgeren drejes eller der trykkes på en knap, tændes indikatorlys og indikatorer igen.

## Afslutning af program

Symbolet for slut vise, når programmet er færdigt.

Maskinen slukkes, hvis du ikke trykker på en knap i løbet af 10 minutter.

Displayet og alle indikatorer slukkes.

Hvis du trykker på knappen tænd/sluk, vises de afsluttede programtrin på displayet.

## Annullering af programmet

Programmer annulleres, når maskinen slukkes og tændes igen. Tryk på knappen **tænd/sluk**, og hold den nede i 3 sekunder.

## Børnesikring

Du kan holde børn fra at pille ved maskinen ved brug af funktionen børnesikring. Dermed undgår du ændringer i et program, der kører.



Du kan tænde og slukke maskinen med knappen **tænd/sluk**, når børnesikringen er aktiveret. Programmet genoptages, når du tænder for maskinen igen.

## Aktivering af børnesikringen:

### Tryk på knappen til den anden

**hjelpefunktion**, og hold den nede i 3 sekunder. "Børnesikring tændt" vises på skærmen efter nedtællingen på panelet. Giv slip på knappen til den **anden hjelpefunktion**, når denne advarsel vises.

## Deaktivering af børnesikringen:

### Tryk på knappen til den anden

**hjelpefunktion**, og hold den nede i 3 sekunder. "Børnesikring tændt" forsvinder fra skærmen efter nedtællingen på panelet.

# Vedligeholdelse og rengøring

Produktets levetid forlænges og hyppige problemer begrænses ved rengøring med jævne mellemrum.

## Rengøring af sæbeskuffen

Rens sæbeskuffen med jævne mellemrum (efter 4-5 vasketid) som vist nedenfor for at undgå ophobning af pulver sæbe for tiden.

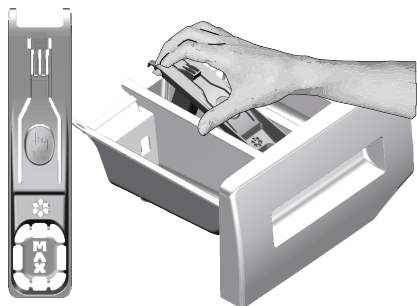

Løft den bagerste del af hæverten for at tage den ud som vist på tegningen.

- Tryk på prikken på hæverten i skyllemiddelafdelingen og træk den imod dig, indtil sæbeskuffen kan frigøres fra maskinen.



Hvis der begynder at samle sig mere vand og skyllemiddel end normalt i afdelingen for skyllemiddel, skal hæverten renses.

- Vask sæbeskuffen og hæverten i rigeligt lunkent vand i en balje. Bær gummihandsker eller brug en passende børste for at undgå at få aflejringerne i skuffen på huden mens du rengør.
- Efter rengøringen skal hæverten sættes tilbage på plads og skuffen isættes tilbage.

## Rengøring af frontlågen og tromlen

For produkter med tromlerensning program, se Betjening af produktet - Programmer.



Gentag tromlerensning hver anden måned.

Brug anti-kalk, der er velegnet til vaskemaskiner.

Efter hver vask undersøg, om der er nogen genstande tilbage i tromlen.



Hvis hullerne vist nedenfor er tilstoppede, rens dem med et tandstik.



Fremmede metalgenstande kan forårsage rustdannelse i tromlen. Rens pletter på tromlens overflade med rengøringsmidler til rustfrit stål. Brug aldrig ståluld.



**ADVARSEL:** Brug aldrig svamp eller skrubbemidler. Dette vil ødelægge lakerede, forkromede og plastik overflader.

## Rengøring af kabinet og kontrolpanel

Tør maskinens kabinet med sæbevand eller ikke-ætsende, mild gel-sæbe, hvis nødvendigt, og tør af med en blød klud.

Brug kun en blød og fugtig klud til rengøring af kontrolpanelet.

## Rensning af vandtilførselsfiltre

Der sidder et filter for enden af hver vandtilførselsventil bag på maskinen samt i enden af hver vandtilførselsslange, hvor de er tilsluttet vandhanen. Disse filtre forhindrer fremmedlegemer og snavs i vandet i at trænge ind i vaskemaskinen. Filtrene bør renses, da de bliver snavsede.

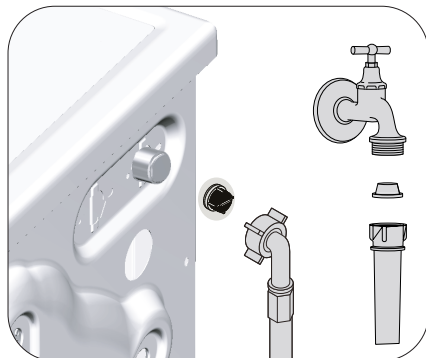

- Luk for vandet.
- Fjern møtrikkerne fra vandtilførselsslangerne for at få adgang til filtrene på vandtilførselsventilerne. Rens dem med en passende børste. Hvis filtrene er for snavsede, kan de tages ud med en pincet og rengøres.
- Udtag filtrene på de flade ender af vandtilførselsslangerne sammen med pakningerne og rens dem grundigt i rindende vand.
- Sæt omhyggeligt pakningerne og filtrene tilbage på plads og fastgør møtrikkerne med hånden.

## Udtømning af resterende vand og rensning af pumpefilteret.

Filtersystemet i din maskine forhindrer faste genstande som knapper, mønter og stoffibre i at tilstoppe pumpens skovlhjul under udtømning af vaskevandet. På den måde kan vandet komme ud uden problemer og pumpens levetid forlænges.

Hvis maskinen ikke kan tømme vandet ud, er pumpens filter tilstoppet.

Filteret skal renses når som helst, det er tilstoppet, eller hver 3. måned. Før pumpefilteret kan renses, skal vandet tømmes ud.

Desuden kan det være nødvendigt at tømme vandet ud, hvis maskinen skal transporteres (f.eks. i forbindelse med flytning) eller hvis vandet fryser.



**ADVARSEL:** Fremmede genstande i pumpefilteret kan beskadige din maskine og kan forårsage støjproblemer.



**ADVARSEL:** Hvis produktet ikke benyttes skal vandhanen lukkes, slangen tages af, og maskinen tømmes for vand for at undgå nedfrysning af vand i installationen.



**ADVARSEL:** Efter hver brug skal vandtilførselshanen lukkes.

Rensning af det snavsede filter og udtømning af vandet:

- Afbryd strømmen til vaskemaskinen.



**ADVARSEL:** Temperaturen af vandet i maskinen kan blive op til 90 °C. Rengør filteret efter at vandet i maskinen er kølet af for at undgå forbrændinger.



- Åben filterdækslet.
- Hvis filterdækslet består af to dele, trykkes knappen på filterdækslet nedad og delen trækkes ud mod dig selv.



Du kan fjerne filterlåget ved at skubbe det nedad med en tynd plastik skruetrækker gennem åbningen oven over filterlåget. Brug ikke metal værktøj til at fjerne filterlåget.

- Nogle af vores produkter har en nød-udledningsslange, og nogle har ikke. Følg nedenstående trin for at udtømme vandet.

**Hvis produktet har en nød-udledningsslange**, tømmes vandet på følgende måde:

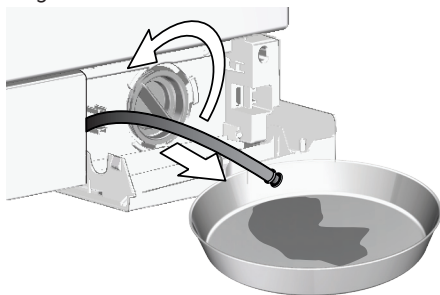

- Træk nød-udledningsslangen frem fra opbevaringsstedet

- Placer en stor beholder ved enden af slangen. Tøm vandet ud i beholderen ved at trække proppen ud for enden af slangen. Når beholderen er fuld, lukket slangens åbning med proppen igen. Når beholderen er tømt, gentages ovenstående fremgangsmåde for at fortsætte udtømningen af vand fra maskinen.
- Når vandet er tømt ud, lukkes enden af slangen med proppen igen, og slangen sættes på plads.
- Drej pumpefilteret for at tage det ud.
- Fjern alle aflejringer og fibre inde i filteret samt omkring pumpens skovlhjul.
- Udskift filteret.
- Hvis filterdækslet består af to dele, lukkes filterdækslet ved at trykke på knappen. Hvis det kun er én del, skal taperne i den nederste del først på plads, hvorefter den øverste del trykkes for at lukke.

# Fejlfinding

## Programmet starter ikke efter lukning af døren.

- Start / Pause / Annuller-knappen blev ikke trykt.>>> *\*Tryk på start/pause/annuller-knappen*
- Det kan være svær at lukke frontlågen, hvis der er lagt for meget tøj i maskinen.>>> *Reducer mængden af vasketøj, og kontrollér, at frontlågen er lukket korrekt.*

## Programmet kan ikke startes eller vælges.

- Maskinen er skiftet til beskyttelsesindstilling på grund af et forsyningsproblem (strømspænding, vandtryk osv.).>>> *Tryk og hold tænd/sluk-knappen nede i 3 sekunder for at nulstille maskinen til fabriksindstillingen. (»Annullering af programmet«)*

## Vand i maskinen.

- Der kan være tilbageværende vand i maskinen på grund af kontrolprocesserne i produktionen.>>> *Det er ikke en fejl. Vand er ikke skadeligt for maskinen.*

## Vandet siver ud fra bunden af maskinen.

- Muligvis problemer med slanger eller pumpefilteret.>>> *Kontroller, at tætningerne i vandtilførselsslangerne er fast monteret. Fastgør slangen tæt til vandhanen.*
- Pumpefilter er muligvis ikke lukket helt.>>> *Kontroller, at pumpefilteret er lukket helt.*

## Maskinen fyldes ikke med vand.

- Vandhanen er lukket. >>> *Åbn vandhanen.*
- Vandtilførselsslangen er bøjet. >>> *Ret slangen.*
- Vandtilgangsfiltret er tilstoppet. >>> *rens filteret.*
- Frontlågen stå på klem. >>> *Luk frontlågen.*

## Maskinen tømmer ikke vand ud.

- Vandudledningsslangen er muligvis tilstoppet eller drejet. >>> *rengør eller ret slangen.*
- Pumpefilter er tilstoppet. >>> *Rens pumpefilteret.*

## Maskinen vibrerer og støjer.

- Maskinen står måske, så den ikke er i balance.>>> *Justér fødderne, så maskinen står vandret.*
- Der kan være kommet et fremmedlegeme i pumpefilteret. >>> *Rens pumpefilteret.*
- Transportsikkerhedsboltene er ikke fjernet. >>> *Fjern transportsikkerhedsboltene.*
- Der kan være for lidt vasketøj i maskinen. >>> *Læg mere vasketøj i maskinen.*
- Maskinen kan være overbelastet med vasketøj. >>> *Tag noget af vasketøjet ud af maskinen eller fordel tøjet ensartet i maskinen med hånden.*
- Maskinen støder måske imod en fast flade. >>> *Sørg for, at maskinen ikke læner sig mod noget.*

## Maskinen standsede kort tid efter, programmet startede.

- Maskinen kan være standset midlertidigt på grund af lav spænding. >>> *Den fortsætter med at arbejde, når strømspændingen er tilbage på normalt niveau.*

## Maskinen udleder det vand, der tages ind.

- Udledningsslangen er muligvis ikke i den korrekte højde. >>> *Tilslut udledningsslangen som beskrevet i brugermanualen.*

## Der kan ikke ses vand i maskinen under vask.

- Vandstanden er ikke synlig udefra. Det er ikke en fejl.

### Frontlågen kan ikke åbnes.

- Dørlåsen er aktiveret pga. vandstanden i maskinen. >>> *Tøm maskinen for vand ved at køre enten pumpe- eller centrifugeringsprogram.*
- Maskinen opvarmer vandet eller er i centrifugeringscyklussen. >>> *Vent, indtil programmet afsluttes.*
- Børnesikring er aktiveret. Dørlåsen deaktiveres et par minutter efter at programmet afsluttes. >>> *Vent et par minutter for deaktivering af dørlåsen.*
- Frontlågen kan sidde fast på grund af det tryk, den er udsat for. >>> *Tag fat i håndtaget, tryk på døren, og træk derefter i den for at åbne den.*

### Vask tager længere tid end angivet i vejledningen. (\*)

- Vandtrykket er lavt. >>> *Maskinen venter til at tage tilstrækkelig vandmængde vand for at forhindre dårlig vaskeresultat pga. mindre vandmængde. Derfor er vasketiden længere.*
- Spændingen kan være lav. >>> *Vasketiden forlænges for at undgå dårlige vaskeresultater, når forsyningsspændingen er lav.*
- Vandets indgangstemperatur kan være lav. >>> *Det tager længere tid at opvarme vandet i vintermåned. Vasketiden kan også være længere for at undgå dårlige vaskeresultater.*
- Antal skyl og/eller mængden af skyllevand kan være øget. >>> *Maskinen øger vandmængden til skyl, når der skal udføres grundig skyl, og tilføjer et ekstra skylletrin om nødvendigt.*
- Ekstra sæbeskum kan finde sted og automatisk skumabsorptionssystem kan have været aktiveret på grund af for stor mængde af vaskemiddel. *Brug de anbefalede doseringer af vaskemidlet.*

### Programmet tæller ikke ned. (På modeller med display) (\*)

- Tidsindikatoren tæller ikke ned, før maskinen har taget tilstrækkeligt vand ind. >>> *Tidsindikatoren tæller ikke ned, før maskinen har taget tilstrækkeligt vand ind. Maskinen venter, indtil der er en tilstrækkelig vandmængde, for at undgå et dårligt vaskeresultat på grund af for lidt vand. Derefter genoptager tidsindikatoren nedtællingen.*
- Timeren stopper muligvis under opvarmning af vandet. >>> *Tidsindikatoren tæller ikke ned, før maskinen har nået den valgte temperatur.*
- Timeren stopper muligvis under centrifugering. >>> *Det automatiske system til sporing af ubalance i tromlen kan være aktiveret på grund af ujævn fordeling af vasketøjet.*

### Programmet tæller ikke ned. (\*)

- Der kan være ubalance i tromlem. >>> *Det automatiske system til sporing af ubalance i tromlen kan være aktiveret på grund af ujævn fordeling af vasketøjet.*

### Maskinen skifter ikke til centrifugering. (\*)

- Der kan være ubalance i tromlem. >>> *Det automatiske system til sporing af ubalance i tromlen kan være aktiveret på grund af ujævn fordeling af vasketøjet.*
- Maskinen centrifugerer ikke, hvis den ikke er tømt helt for vandet. >>> *Kontroller filteret og udledningsslangen.*
- Ekstra sæbeskum kan finde sted og automatisk skumabsorptionssystem kan have været aktiveret på grund af for stor mængde af vaskemiddel. >>> *Brug de anbefalede doseringer af vaskemidlet.*

### **Vaskeresultater er dårlige: Tøjet bliver gråt. (\*\*)**

- Utilstrækkelig mængde af vaskesæbe anvendt i en længere periode. >>> *Brug de anbefalede mængder af vaskesæbe i overensstemmelse med vandets hårdhed og tøjet.*
- Vasken foregår ved lave temperaturer i en længere periode. >>> *Vælg den korrekte temperatur til det tøj, der skal vaskes.*
- Utilstrækkelig mængde vaskemiddel. >>> *Brug af utilstrækkelig mængde vaskemiddel med hårdt vand medfører, at skidt holder fast i tøjet, som bliver gråt med tiden. Det er vanskeligt at fjerne den grå farve, når dette sker. Brug de anbefalede mængder af vaskesæbe i overensstemmelse med vandets hårdhed og tøjet.*
- Der er fyldt for meget vaskemiddel i. >>> *Brug de anbefalede mængder af vaskesæbe i overensstemmelse med vandets hårdhed og tøjet.*

### **Vaskeresultater er dårlige: Tøjet forbliver plettet eller er ikke hvidt. (\*\*)**

- Utilstrækkelig mængde vaskemiddel. >>> *Brug de anbefalede mængder af vaskemiddel for vasketøjet.*
- Der blev ilagt for meget vasketøj. >>> *Overfyld ikke maskinen. Ilæg den mængde, der er anbefalet i "Program og forbrugsskema".*
- Der blev valgt forkert program og temperatur. >>> *Vælg det korrekte program og temperatur for det tøj, der skal vaskes.*
- Der blev brugt forkert type vaskemiddel. >>> *Brug vaskemiddel, som er egnet til maskinen.*
- Vaskemidlet blev puttet i den forkerte afdeling. >>> *Put vaskemidlet i den korrekte afdeling. tergent in the correct compartment. Bland ikke blegemidler med vaskemidler.*

### **Vaskeresultater er dårlige: Der kommer oliepletter på tøjet. (\*\*)**

- Regelmæssig tromlerensning er ikke udført. >>> *Rens tromlen regelmæssigt. For dette, se .*

### **Vaskeresultater er dårlige: Tøjet lugter ubehageligt. (\*\*)**

- Lag med lugt og bakterier er dannet på tromlen som følge af kontinuerlig vask ved lave temperaturer og / eller i korte programmer. >>> *Lad sæbeskuffen og frontlågen stå på klem efter hver vask. Dette forhindrer, at fugt, som er gavnlig for bakterier, opstår i maskinen.*

### **Farve på tøjet falmer. (\*\*)**

- Der blev ilagt for meget vasketøj. >>> *Overfyld ikke maskinen.*
- Vaskemiddel er fugtigt. >>> *Hold vaskemidler lukkede i tørt sted og undlad at udsætte dem for meget høje temperaturer.*
- Der blev valgt en højere temperatur. >>> *Vælg de korrekte temperatur og program, som egner sig til tøjtypen og tilsmudsningsgraden.*

**Maskinen skyller ikke godt.**

- Vaskemidlets mængde, mærke og opbevaringsforhold er ukorrekte. >>> *Brug et vaskemiddel, der egner sig til maskinvask og til dit tøj. Hold vaskemidler lukkede i tørt sted og undlad at udsatte dem for meget høje temperaturer.*
- Vaskemidlet blev puttet i den forkerte afdeling. >>> *Hvis vaskemidlet puttes i forvask-afdelingen selvom forvasken ikke er valgt, kan maskinen tage sæben under skylning. Put vaskemidlet i den korrekte afdeling.*
- Pumpefilter er tilstoppet. >>> *Kontrollér filteret.*
- Afløbsslangen er foldet. >>> *Kontrollér afløbsslangen.*

**Tøjet er stift efter vask. (\*\*)**

- Utilstrækkelig mængde vaskemiddel. >>> *Brug af utilstrækkelig mængde af vaskemiddel i forhold til vandets hårdhed kan medføre, at vasketøjet bliver stift med tiden. Brug korrekt mængde af vaskemiddel i henhold til vandhårdheden.*
- Vaskemidlet blev puttet i den forkerte afdeling. >>> *Hvis vaskemidlet puttes i forvask-afdelingen selvom forvasken ikke er valgt, kan maskinen tage sæben under skylning. Put vaskemidlet i den korrekte afdeling.*
- Vaskemidlet blev muligvis blandet med skyllemidlet. >>> *Bland ikke skyllemiddel med vaskemiddel. Vask og rengør sæbeskuffen med varmt vand.*

**Tøjet dufter ikke af skyllemiddel. (\*\*)**

- Vaskemidlet blev puttet i den forkerte afdeling. >>> *Hvis vaskemidlet puttes i forvask-afdelingen selvom forvasken ikke er valgt, kan maskinen tage sæben under skylning. Vask og rengør sæbeskuffen med varmt vand. Put vaskemidlet i den korrekte afdeling.*
- Vaskemidlet blev muligvis blandet med skyllemidlet. >>> *Bland ikke skyllemiddel med vaskemiddel. Vask og rengør sæbeskuffen med varmt vand.*

**Der rester af vaskemiddel i sæbeskuffen. (\*\*)**

- Vaskemidlet blev puttet i en våd sæbeskuffe. >>> *Tør sæbeskuffen, før du putter vaskemidlet.*
- Vaskemiddel er fugtigt. >>> *Hold vaskemidler lukkede i tørt sted og undlad at udsatte dem for meget høje temperaturer.*
- Vandtrykket er lavt. >>> *Kontrollér vandtrykket.*
- Vaskemiddel i sæbeskuffens afdeling for klarvask bliver vådt, når maskinen tager vand til forvask. Hullerne i sæbeskuffen er tilstoppede. >>> *Kontrollér hullerne og rengør dem, hvis de er tilstoppede.*
- Der er et problem med sæbeskuffens ventiler. >>> *Kontakt den autoriserede forhandler.*
- Vaskemidlet blev muligvis blandet med skyllemidlet. >>> *Bland ikke skyllemiddel med vaskemiddel. Vask og rengør sæbeskuffen med varmt vand.*
- Regelmæssig tromlerensning er ikke udført. >>> *Rens tromlen regelmæssigt. For dette, se .*

**Der er rester af vaskemiddel på tøjet. (\*\*)**

- Der blev ilagt for meget vasketøj. >>> *Overfyld ikke maskinen.*
- Der blev valgt forkert program og temperatur. >>> *Vælg det korrekte program og temperatur for det tøj, der skal vaskes.*
- Der blev brugt forkert vaskemiddel. >>> *Vælg det korrekte vaskemiddel til det tøj, der skal vaskes.*

### Der dannes for meget skum i maskinen. (\*\*)

- Der blev brugt vaskemiddel, der ikke er egnet til maskinvask. >>> *Brug vaskemidler egnet til maskinvask.*
- For stor mængde af vaskemiddel. >>> *Brug kun tilstrækkelig mængde af vaskemiddel.*
- Vaskemidlet blev opbevaret under forkerte betingelser. >>> *Vaskemidlet skal opbevares i et lukket og tørt sted. Vaskemidlet må ikke opbevares i meget varme steder.*
- Et fintmasket vasketøj, såsom tyl, kan skumme for meget på grund af dets struktur. >>> *Brug mindre mængder af vaskemiddel for den slags tøj.*
- Vaskemidlet blev puttet i den forkerte afdeling. >>> *Put vaskemidlet i den korrekte afdeling. *tergent in the correct compartment.**
- Skyllemiddel blev taget for tidligt. >>> *Der kan være problem med ventilerne eller med sæbeskuffen. Kontakt den autoriserede serviceagent.*

### Der kommer skum fra sæbeskuffen.

- Der er fyldt for meget vaskemiddel i. >>> *Bland en skefuld skyllemiddel med en ½ l vand og hæld det i sæbeskuffens afdeling for klarvask.*
- Tilsæt vaskemiddel i maskinen velegnet til de programmer og maksimal tøj mængde indikeret i "Program- og forbrugsskema". Når du bruger yderligere kemiske midler (pletfjernere, blegemidler, osv.), skal du reducere mængden af vaskemiddel.

### Ved afslutningen af programmet forbliver vasketøjet vådt. (\*)

- Ekstra sæbeskum kan finde sted og automatisk skumabsorptionssystem kan have været aktiveret på grund af for stor mængde af vaskemiddel. *Brug de anbefalede doseringer af vaskemidlet.*
- \* Maskinen centrifugerer ikke, når vasketøjet er ujævnt fordelt i tromlen. Det sker for at beskytte maskinen og omgivelserne mod eventuelle skader. Vasketøjet bør omfordeles og centrifugeres igen.
- \*\* Regelmæssig tromlerensning er muligvis ikke udført. >>> *Rens tromlen regelmæssigt.*



**ADVARSEL:** Hvis problemerne ikke kan løses med instruktionerne i dette afsnit, skal du kontakte forhandleren eller en autoriseret servicemontør. Prøv aldrig selv at reparere et produkt, der ikke fungerer.

# GRUNDIG

## Pyykinpesukone

Käyttöopas



GWNE37E432



# Lue tämä käyttöopas ensin!



Hyvä asiakas

Kiitos, kun valitsit Grundig-tuotteen. Toivomme, että saat parhaat tulokset tuotteestasi, joka on valmistettu korkealaatuisesti uusimmalla teknologialla. Lue tämä käyttöopas ja muut toimitukseen kuuluvat asiakirjat huolella kokonaan, ennen kuin käytät laitetta, ja säilytä käyttöopas myöhempää tarvetta varten. Jos luovutat tuotteen jollekin muulle, sisällytä käyttöopas mukaan. Noudata käyttöoppaan kaikkia varoituksia ja ohjeita.

Ota huomioon, että nämä käyttöohjeet saattavat käsittää useita muitakin malleja. Mallikohtaiset erot kerrotaan käyttöoppaassa.

## Merkkien selitykset

Tässä käyttöoppaassa käytetään seuraavia symboleja:

|   |  |
|---|--|
|  | Tärkeää tietoa tai hyödyllisiä käyttövihjeitä.   |
|  | Varoittaa hengelle ja omaisuudelle vaarallisista tilanteista.  |
|  | Sähköiskun vaara.  |
|  | Pesukoneen pakkausmateriaali on valmistettu kierrätettävistä materiaaleista kansallisen ympäristölainsäädäntömme mukaan. |

Älä hävitä pakkausmateriaaleja yhdessä muiden kotitalousjätteiden tai muiden jätteiden kanssa. Vie pakkausmateriaalit paikallisviranomaisten ilmoittamiin keräyspisteisiin.



|  |           |   |           |
|--|-----------|---|-----------|
| <b>Tärkeitä turvallisuus- ja ympäristöohjeita</b>                  | <b>42</b> | Näytetty pesuohjelman kesto   | 58        |
| Yleiset turvallisuusohjeet   | 42        | <b>Käyttö</b>   | <b>59</b> |
| Sähköturvallisuus  | 42        | Ohjauspaneeli   | 59        |
| Tuoteturvallisuus  | 43        | Laitteen käyttövalmistelut  | 59        |
| Käyttötarkoitus  | 44        | Ohjelman valitseminen   | 59        |
| Lasten turvallisuus  | 44        | Ohjelma- ja kulutustaulukko   | 60        |
| Sähkö- ja elektroniikkaromudirektiivin (WEEE) vaatimustenmukaisuus | 45        | Ohjelmat  | 61        |
| Pakkaustiedot  | 45        | Erikoisohjelmat   | 63        |
| <b>Pyykinpesukone</b>  | <b>46</b> | Lämpötilan valitseminen   | 63        |
| Yleiskatsaus   | 46        | Linkousnopeuden valinta   | 63        |
| Pakkauksen sisältö   | 47        | Lisätoiminnon valinta   | 64        |
| Tekniset tiedot  | 48        | Lisätoiminnot   | 64        |
| <b>Asennus</b>   | <b>49</b> | Toiminnot/ohjelmat jotka voidaan valita painamalla painiketta 3 sekunnin ajan | 64        |
| Sopiva asennussijainti   | 49        | Päätymisaika  | 65        |
| Pakkausvahvikkeiden poistaminen                                    | 49        | Ohjelman käynnistäminen   | 66        |
| Kuljetuslukkojen irrottaminen                                      | 49        | Luukun lukitus  | 66        |
| Vesiliitännän tekeminen  | 50        | Muutokset, jotka voidaan tehdä ohjelman käynnistymisen jälkeen                | 66        |
| Poistoletkuun liittäminen  | 50        | Ohjelman peruuttaminen  | 67        |
| Jalkojen säätäminen  | 51        | Ohjelman päättyminen  | 67        |
| Sähköliitännät   | 52        | Säätää äänenvoimakkuutta  | 67        |
| <b>Valmistelut</b>   | <b>53</b> | Kone on varustettu "Valmiustilalla"   | 67        |
| Pyykin lajittelu   | 53        | <b>Pikaopas</b>   | <b>68</b> |
| Pyykin valmistelu pesua varten                                     | 54        | Koneen käytön valmistelu  | 68        |
| Vihjeitä energian ja veden säästämiseen                            | 54        | Ohjelman valitseminen   | 68        |
| Ensimmäinen käyttö   | 54        | Lisätoimintojen valitseminen  | 68        |
| Oikea kuormituskapasiteetti  | 55        | Ohjelman käynnistäminen   | 68        |
| Pyykinpesukoneen täyttö  | 55        | Ohjelman päättyminen  | 68        |
| Pesuaineen ja huuhteluaineen käyttö                                | 55        | Ohjelman peruuttaminen  | 68        |
| Vihjeitä tehokkaaseen pesuun                                       | 58        | Lapsilukko  | 68        |
|  |           | <b>Kunnossapito ja puhdistus</b>  | <b>69</b> |
|  |           | Pesuainelokeron puhdistaminen   | 69        |
|  |           | Täyttöluukun ja rummun puhdistus  | 69        |
|  |           | Rungon ja ohjauspaneelin puhdistaminen  | 69        |
|  |           | Vedenottosuodattimien puhdistaminen   | 70        |
|  |           | Jäämaveden poistaminen ja pumpun suodattimen puhdistaminen                    | 70        |
|  |           | <b>Vianetsintä</b>  | <b>72</b> |

## Tärkeitä turvallisuus- ja ympäristöohjeita

Tämä osa sisältää turvaohjeet, jotka auttavat suo-  
jautumaan henkilö- tai omaisuusvahingoilta. Näiden  
ohjeiden noudattamatta jättäminen saattaa ai-  
heuttaa takuun raukeamisen.

### Yleiset turvallisuusohjeet

- Tätä laitetta saavat käyttää **8**-vuotiaat ja sitä vanhemmat lapset sekä fyysisiltä, tuntoaistillisilta tai henkisiltä ominaisuuksiltaan heikentyneet tai kokemattomat henkilöt edellyttäen, että heitä ohjataan tai koulutetaan laitteen turvalliseen käyttöön ja laitteen vaarat tuodaan esiin. Lapset eivät saa leikkiä tuotteella. Lapset eivät saa puhdistaa tai tehdä käyttäjän huoltotoimia, jollei heitä valvo vastuullinen aikuinen. Alle 3-vuotiaat lapset on aina pidettävä loitolla, jollei heitä jatkuvasti valvota.
- Älä sijoita laitetta matolla päällystetylle lattialle. Muussatapauksessa koneen alapuolen ilmavirran puute saattaa aiheuttaa sähköosien ylikuumenemisen. Se aiheuttaa laitteessa toimintahäiriöitä.
- Anna asennus- ja huoltotoimenpiteet **aina valtuutetun huoltoedustajan tehtäväksi**. Valmistaja ei ole vastuussa vahingoista, joita saattaa aiheutua valtuuttamattomien henkilöiden suorittamista toimenpiteistä.

### Sähköturvallisuus

- Jos tuotteessa on vika, sitä ei saa käyttää, ennen kuin valtuutettu huoltoedustaja on korjannut sen. Sähköiskun vaara!
- Tämä tuote on suunniteltu jatkamaan toimintaansa, kun sähköt palaavat sähkökatkon jälkeen. Jos haluat peruuttaa ohjelman, katso lisätietoja osasta "Ohjelman peruuttaminen".
- Liitä laite maadoitettuun, 16 A:n sulakkeella suojattuun pistorasiaan. Anna pätevän sähköasentajan suorittaa maadoitusasennus. Yrityksemme

ei ole vastuussa mistään vahingoista, joita syntyy, kun tuotetta käytetään ilman paikallisten säädösten mukaista maadoitusta.

- Irrota laite virtalähteestä, kun sitä ei käytetä.
- Älä koskaan pese tuotetta valuttamalla vettä sen päälle! Sähköiskun vaara!
- Älä koske pistotulppaan märillä käsillä. Älä irrota sähköjohtoa vetämällä johdosta vaan vedä aina irti pistokkeesta.
- Irrota laite pistorasiasta asennuksen, kunnossapidon, puhdistuksen ja korjaustoimien ajaksi.
- Jos sähköjohto on vaurioitunut, valmistajan, myynnin jälkeisen huollon tai pätevän sähköasentajan (mieluiten) tai muun maahantuojaan nimeämän tahon on korjattava se mahdollisten vaaratekijöiden välttämiseksi.

## Tuoteturvallisuus

- Vedensyöttö- ja tyhjennysletkut on kiinnitettävä kunnolla ja niiden pitää olla ehjiä. Muussa tapauksessa on vaara vesivuodoista.
- Älä koskaan avaa täyttöluukkuja tai poista suodatinta, kun rummussa on vielä vettä. Muutoin on vaara veden tulvimisesta ja kuumien veden aiheuttamasta palovammasta.
- Älä avaa lukittua täyttöluukkuja väkisin. Täyttöluukku on valmis avattavaksi muutama minuutti pesujakson päättymisen jälkeen. Jos täyttöluukku avataan väkisin, luukku ja lukitusmekanismi voivat vahingoittua.
- Käytä vain automaattipesukonekäyttöön tarkoitettuja pesu-, huuhtelu- ja lisäaineita.
- Noudata vaatteiden pesumerkkien ja pesuainepakauksen ohjeita.
- Aseta laite vakaalle, tasaiselle ja vahvalle alustalle.
- Älä aseta laitetta pitkänukkaiselle matolle tai vastaaville pinnoille.

- Älä aseta laitetta korkealle tasolle tai porraste-  
tun reunan lähelle.
- Älä aseta laitetta virtajohdon päälle.
- Älä käytä sientä tai hankaavia materiaaleja. Ne  
vahingoittavat maalattuja pintoja, ja kromattuja  
ja muovisia pintoja.

## **Käyttötarkoitus**

- Tuote on suunniteltu kotitalouskäyttöön. Se ei  
sovellu kaupalliseen käyttöön eikä sitä saa käyt-  
tää muihin kuin käyttötarkoituksen mukaisiin  
tarkoituksiin.
- Käytä laitetta vain tekstiilien pesemiseen ja hu-  
uhteluun niissä olevien merkintöjen mukaan.
- Valmistaja irtisanoutuu kaikista vastuista vahin-  
goista, joita aiheutuu väärän käytön tai kuljetuk-  
sen vuoksi.
- Tämä laite on tarkoitettu kotitalouskäyttöön sekä  
tätä vastaavaan käyttöön muun muassa seuraavissa  
kohteissa:
  - toimistojen ja muiden työpaikkojen ruokailutilat
  - maatilat
  - hotellien, motellien ja muiden vastaavien asui-  
nympäristöjen huoneet ja asiakastilat
  - aamiaismajoitusta tarjoavat majoitusliikkeet
  - kerrostalojen yhteiset tilat ja itsepalvelupesulat.

## **Lasten turvallisuus**

- Pakkausmateriaalit ovat lapsille vaarallisia.  
Säilytä pakkausmateriaalit turvallisessa paikas-  
sa poissa lapsilta ulottumattomissa.
- Sähkölaitteet ovat lapsille vaarallisia. Pidä lapset  
loitolla tuotteesta sen ollessa käynnissä. Älä anna  
heidän sormeilla tuotetta. Käytä lapsilukkotoimin-  
toa estääksesi lapsia sormeilemasta laitetta.
- Älä unohda sulkea täyttöluukkuja, kun poistut ti-  
lasta, jossa laite sijaitsee.

- Säilytä kaikki pesuaineet ja muut aineet turvalisessa paikassa lasten ulottumattomissa sulkeamalla pesuainesäiliön kansi tai sulkemalla pesuainepakkaus.



Pestäessä pyykkejä korkeissa lämpötiloissa täyttöluukun lasi muuttuu hyvin kuumaksi. Pidä siksi lapset erossa pesukoneen täyttöluukusta, kun pesutapahtuma on käynnissä.

## Sähkö- ja elektroniikkaromudirektiivin (WEEE) vaatimustenmukaisuus



Tämä tuote noudattaa Euroopan unionin sähkö- ja elektroniikkaromua koskevaa direktiiviä 2012/19/EY (WEEE-direktiivi). Tässä tuotteessa on sähkö- ja elektroniikkalaitteiden (WEEE) kierrätysymboli.

Tämä tuote on valmistettu korkealaatuisista osista ja materiaaleista, jotka voidaan käyttää uudelleen ja jotka soveltuvat kierrätettäväksi. Älä siksi hävitä tuotetta normaalin kotitalousjätteen mukana sen käyttöiän päättyessä. Vie se sähkö- ja elektroniikkaromun kierrätyspisteeseen. Kysy paikallisviranomaisilta lähimmän keräyspisteen sijainti.

### **RoHS-direktiivin vaatimustenmukaisuus:**

Tämä tuote on EU:n RoHS-direktiivin (2011/65/EU) vaatimustenmukainen. Se ei sisällä direktiivissä määritettyjä haitallisia ja kiellettyjä materiaaleja.

## Pakkaustiedot

- Pesukoneen pakkausmateriaali on valmistettu kierrätettävistä materiaaleista kansallisen ympäristölainsäädäntöme mukaan. Älä hävitä pakkausmateriaaleja yhdessä muiden kotitalousjätteiden tai muiden jätteiden kanssa. Vie materiaalit pakkausmateriaalien keräyspisteisiin, joiden sijainnit saat tietoon paikallisilta viranomaisilta.

# Pyykinpesukone

## Yleiskatsaus

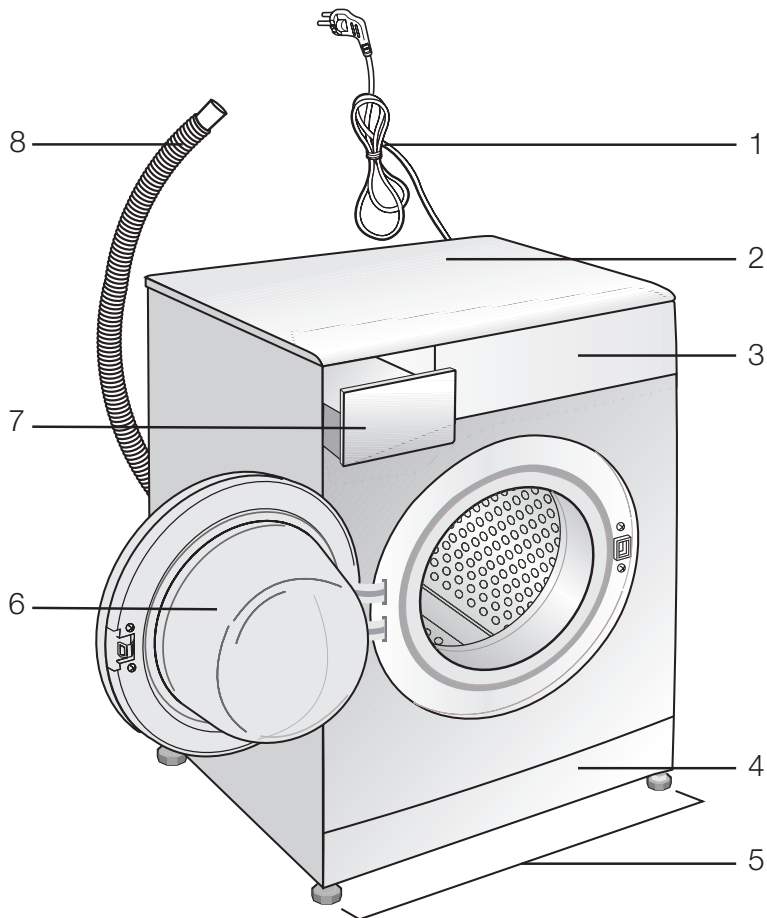

- 1- Virtajohto
- 2- Yläpaneeli
- 3- Ohjauspaneeli
- 4- Suodatintulppa
- 5- Säädettävät jalat
- 6- Täyttöluukku
- 7- Pesuainelokero
- 8- Tyhjennysletku

## Pakkauksen sisältö

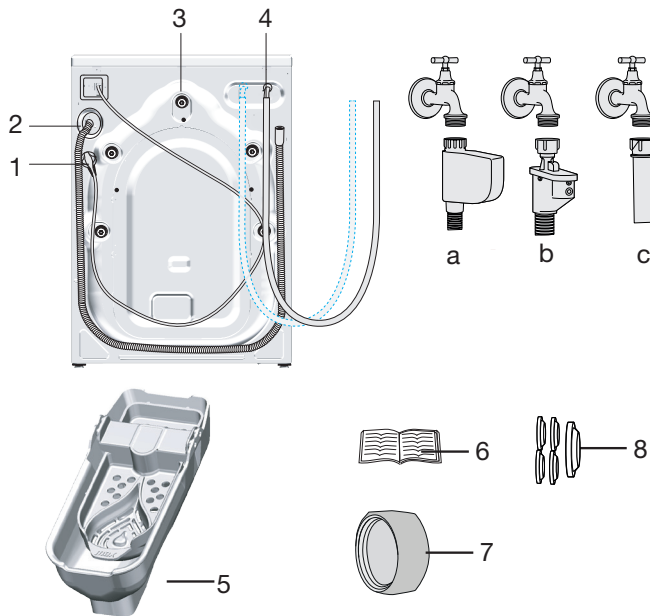

- 1- Virtajohto
  - 2- Tyhjennysletku
  - 3- Kuljetuksen turvapultit \*
  - 4- Syöttöveden tuloletku (syöttöveden liittäessä käytetään jotain seuraavista suodatintyypeistä.)
    - a- Vedentulon sähkökatkaisija
    - b- Mekaaninen vedentulon katkaisija
    - c- Standardi
  - 5- Nestepesuainesäiliö\*\*
  - 6- Käyttöopas
  - 7- Sokkotulppa\*\*\*
  - 8- Muovitulppasarja
- \* Kuljetuksen suojapulttien määrä vaihtelee pyykinpesukoneen mallin mukaan.  
\*\* Tämä saatetaan toimittaa pyykinpesukoneen mukana mallista riippuen.  
\*\*\* Tämä toimitetaan, jos pyykinpesukone on varustettu kahdella vedenotolla.

# Tekniset tiedot

|   |              |
|---|--------------|
| Toimittajan nimi tai tuotemerkki        | GRUNDIG      |
| Mallin nimi                             | GWNE37E432   |
|   | 7138244200   |
| Nimelliskapasiteetti (kg)               | 7            |
| Maksimilinkousopeus (1/min)             | 1400         |
| Kalusteasennettu                        | Non          |
| Korkeus (cm)                            | 84           |
| Leveys (cm)                             | 60           |
| Syvyys (cm)                             | 55           |
| Yksi vesiliitäntä / kaksi vesiliitäntää | • / -        |
| • Saatavilla                            |              |
| Sähkönsyöttö (V/Hz)                     | 230 V / 50Hz |
| Kokonaisvirta (A)                       | 10           |
| Kokonaisteho (W)                        | 2200         |
| Päämallikoodi                           | 9810         |



## TIETOJA



**SUPPLIER'S NAME** **MODEL IDENTIFIER** → (\*)

**A** **A**

- Tuotetietokantaan tallennettuja mallitietoja voi tarkastella siirtymällä seuraavalle verkkosivulle ja hakemalla energiamerkinnsä ilmoitettua mallimerkintää (\*).

<https://eprel.ec.europa.eu/>

### Symbolitaulukko

|  |  |  |  |  |  |  |  |  |  |  |  |  |  |  |  |
|--|--|--|--|--|--|--|--|--|--|--|--|--|--|--|--|
|  |  |  |  |  |  |  |  |  |  |  |  |  |  |  |  |
|  |  |  |  |  |  |  |  |  |  |  |  |  |  |  |  |
|  |  |  |  |  |  |  |  |  |  |  |  |  |  |  |  |
|  |  |  |  |  |  |  |  |  |  |  |  |  |  |  |  |
|  |  |  |  |  |  |  |  |  |  |  |  |  |  |  |  |
|  |  |  |  |  |  |  |  |  |  |  |  |  |  |  |  |



# Asennus

Pyydä asennusta lähimmältä valtuutetulta huoltoedustajalta. Katso laitteen käyttöönottotiedot käyttöoppaasta ja varmista, että sähkö, hanaveden otto ja vedentyhjennysjärjestelmät ovat soveltuvat ennen yhteyden ottamista valtuutettuun huoltoon. Jos järjestelmät eivät ole soveltuvia, kutsu valtuutettu asentaja ja putkimies tekemään tarvittavat valmistelut.



Sijainnin, sähköliittännän sekä hanavesi- ja poistovesiasennusten valmistelu asennuspaikalla on asiakkaan vastuulla.



**VAROITUS:** Valtuutetun huoltoedustajan on suoritettava laitteen asennus ja sähköliittämöjen teko. Valmistaja ei ole vastuussa vahingoista, joita tapahtuu valtuuttamattomien henkilöiden suorittamista toimenpiteistä.



**VAROITUS:** Tarkista ennen asennusta silmämääräisesti, ettei laitteessa ole vikoja. Jos sellaisia on, älä asenna laitetta. Vaurioitunut tuote voi aiheuttaa turvallisuusvaaran.



Varmista, että veden otto- ja poistoletkut samoin kuin virtajohto eivät ole mutkalla, pinteessä tai puristuksissa kun laite työnnetään paikoilleen asennuksen tai puhdistuksen jälkeen.

- Älä aseta lämmönlähteitä kuten liesiä, silitysrautoja, uuneja jne. pesukoneeseen äläkä käytä niitä koneessa.

## Pakkausvahvikkeiden poistaminen

Kallista konetta taaksepäin poistaaksesi pakkausvahvisteet. Poista pakkausvahvisteet vetämällä nauhasta.



## Kuljetuslukkojen irrottaminen



**VAROITUS:** Älä irrota kuljetuslukkoja, ennen kuin olet irrottanut pakkausvahvikkeet.



**VAROITUS:** Irrota kuljetuksen aikaisten suoja-pulttien ennen pesukoneen käyttämistä! Muutoin laite voi vahingoittua.

- Löysää kaikkia pultteja mutteriavaimella, kunnes ne pyörivät vapaasti.

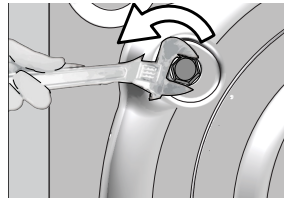

## Sopiva asennussijainti

- Aseta kone kiinteälle lattialle. Älä aseta konetta pitkänukkaiselle matolle tai vastaaville pinnoille.
- Pesukoneen ja kuivaajan (täydellä kuormituksella) kokonaispaino, kun ne on sijoitettu toistensa päälle, on yhteensä noin 180 kiloa. Sijoita laite kiinteälle ja tasaiselle lattialle, jolla on riittävä kuormankantokyky!
- Älä aseta laitetta virtajohdon päälle.
- Älä asenna tuotetta paikkaan, jonka lämpötila voi laskea alle 0 °C asteen.
- Suosittelemme että jätät välin koneen sivuille vähentääksesi ylimääräistä tärinää ja melua

- Irrota kuljetuksen varmistuspultit kääntämällä niitä varovasti.

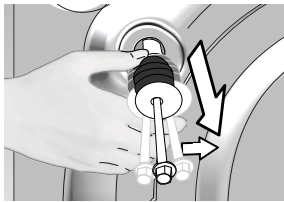

- Kiinnitä muovisuojukset (toimitettu käyttöoppaan mukana pussissa) takapaneelin reikiin.

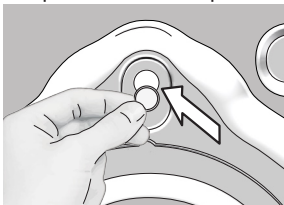

Säilytä kuljetuksen varmistuspultit turvallisessa paikassa uudelleenkäyttöä varten, jos pyykinpesukone pitää siirtää tulevaisuudessa.

Älä koskaan siirrä laitetta ilman, että kuljetuksen varmistuspultit on kiinnitetty oikein paikoilleen!

## Vesiliitännän tekeminen



Laitteen tuloveden paineen on oltava 1 – 10 bar (0,1 – 1 MPa). Käytännössä hanasta on tultava vettä 10–80 litraa minuutissa, jotta kone toimisi tasaisesti. Liitä paineenalennusventtiili, jos vedenpaine on korkeampi.



**VAROITUS:** Malleja, joissa on yksi veden tulo, ei saa liittää kuumavesihanaan. Jos niin tehdään, pyykki voi vahingoittua tai laite siirtyä suojaustilaan eikä se enää toimi.



**VAROITUS:** Älä käytä vanhoja tai käytettyjä veden ottoletkuja uudessa tuotteessa. Se voi aiheuttaa tahroja pyykkiin.

- Kiristä letkun kaikki mutterit käsin. Älä käytä jakoavainta muttereiden kiristämiseen.

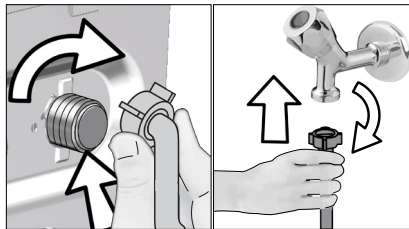

- Avaa hanat kokonaan letkuliitännöiden tekemisen jälkeen tarkistaaksesi vuotaako vettä liitännäkohdista. Jos vuotoja ilmenee, käännä hana kiinni ja irrota mutteri. Kiristä mutteri uudelleen huolellisesti tiivisteen tarkastamisen jälkeen. Vesivuotojen ja niiden aiheuttamien vahinkojen estämiseksi pidä hanat suljettuna, kun pesukone ei ole käytössä.

## Poistoletkuun liittäminen

- Poistoletkun pään on oltava liitetty suoraan vedenpoistoletkuun tai pesualtaaseen.



**VAROITUS:** Kodissasi saattaa tapahtua vesivahinko, jos letku irtaoo kotelostaan vedenpoiston aikana. Korkeiden pesulämpötilojen vuoksi on lisäksi palovammavaara! Sellaisten tilanteiden esiintymisen estämiseksi ja joustavan veden oton koneeseen ja veden poiston koneesta varmistamiseksi kiinnitä poistoletkun pää kunnolla, jottei se voi irrota.

- Poistoletku on kiinnitettävä vähintään 40 cm:n ja enintään 100 cm:n korkeudelle.

- Siinä tapauksessa, että letkua nostetaan sen oltua laskettuna lattatasolle tai lähellä lattiaa (vähemmän kuin 40 cm lattian yläpuolella), veden poisto vaikeutuu ja pyykki voi jäädä märäksi. Noudata siksi kuvassa esitettyjä korkeuksia.

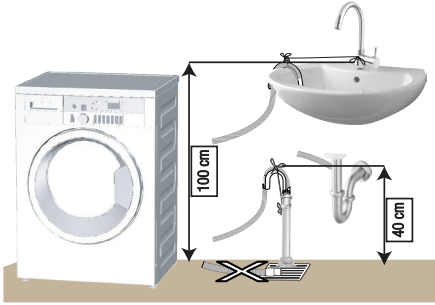

- Likaveden takaisin koneeseen valumisen estämiseksi ja helpon tyhjennyksen mahdollistamiseksi älä upota letkun päätä likaveteen tai työnnä letkun päätä viemäriin yli 15 cm. Jos letku on liian pitkä, lyhennä sitä.
- Letkun pää ei saa olla taipunut, sen päälle ei saa astua, eikä sitä saa taivuttaa tai asettaa puristuksiin viemärin ja laitteen väliin.
- Jos letkun pituus on liian lyhyt, jatka sitä lisäämällä siihen jatkoletku. Letkujen yhdistetty maksimipituus ei saa ylittää 3,2 metriä. Vuotojen välttämiseksi jatkoletkun ja tyhjennysletkun välinen liitäntä on kiinnitettävä hyvin sopivalla puristimille, jottei se irtoa ja aiheuta vuotoa.

## Jalkojen säätäminen



**VAROITUS:** Pesukoneen hiljaisemman ja tärinättömän käynnin varmistamiseksi se on sijoitettava tasaisesti ja tasapainotetusti jaloilleen. Tasapainota pesukone jalkoja säätämällä. Muussa tapauksessa pesukone voi siirtyä paikoiltaan ja aiheuttaa rusentumista ja tärinäongelmia.

- Löysää jalkojen lukkomutterit käsin.

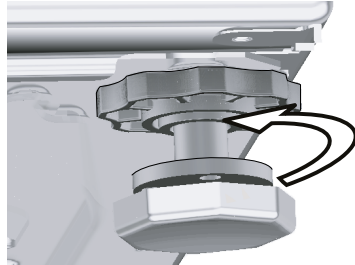

- Säädä jalkoja kunnes laite on vaakatasossa ja tasapainossa.

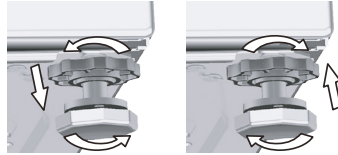

- Kiristä kaikki lukkomutterit uudelleen käsin.

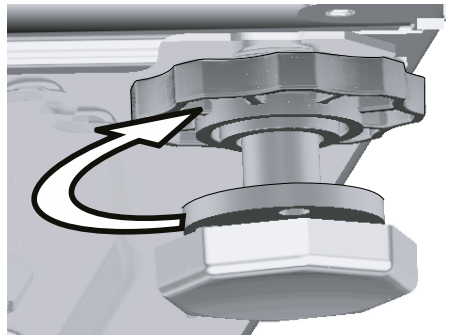

**VAROITUS:** Älä käytä työkaluja lukkomutterien löysäämiseen. Muutoin ne voivat vahingoittua.

## Sähköliitännät

Liitä laite maadoitettuun, 16 A:n sulakkeella suojattuun pistorasiaan. Yrityksemme ei ole vastuussa mistään vahingoista, joita syntyy, kun tuotetta käytetään ilman paikallisten säädösten mukaista maadoitusta.

- Liitännän on oltava kansallisten asetusten mukainen.
- Pistorasian virtapiirin johdotus on oltava riittävä täyttääkseen laitteen vaatimukset. Vikavirtakatkaisimen (GFCI) käyttöä suositellaan.
- Virtajohdon pistokkeen on oltava helposti saatavilla asennuksen jälkeen.
- Jos sulakkeen tai katkaisijan arvo on alle 16 ampeeria, ota yhteys valtuutettuun sähkömieheen ja anna hänen asentaa 16 ampeerin sulake.
- Teknisissä tiedoissa määritetyn jännitteen on oltava sama kuin sähköverkossa.
- Älä tee liitäntöjä jatkojohdoilla tai haaroitusrasioilla.



**VAROITUS:** Valtuutetun huoltoedustajan on vaihdettava vahingoittuneet sähköjohdot.

## Tuotteen kuljettaminen

- Kytke laite irti verkkovirrasta ennen sen siirtämistä.
- Irrota vedenpoisto- ja vedenotto-liitännät.
- Tyhjennä kaikki laitteeseen jäänyt vesi.
- Asenna kuljetuksen varmistuspultit käänteisessä järjestyksessä irrottamiseen, .



Älä koskaan siirrä laitetta ilman, että kuljetuksen varmistuspultit on kiinnitetty oikein paikoilleen!





































**VAROITUS:** Pakkausmateriaalit ovat lapsille vaarallisia. Säilytä pakkausmateriaalit turvallisessa paikassa poissa lapsilta ulottumattomissa.

# Valmistelut

## Pyykin lajittelu

- Lajittele pyykki tekstiilin, värin, likaisuusasteen ja sallitun pesulämpötilan mukaisesti.
- Noudata aina tekstilien hoito-ohjemerkeitä.

| PYYKINPESUSYMBOLIT   |   |   |   |   |   |   |   |   |   |   |
|--|---|---|---|---|---|---|---|---|---|---|
| <br><b>PESU</b>              | Konepesusymbolit  |  |  |  |    |  |  |   |   |   |
|  | Veden lämpötilat  | Maksimi   | 95°C  | 70°C  | 60°C  | 50°C  | 40°C  | 30°C  |   |   |
|  | Symboli(t)  |   | •••   | ••  | ••  | •••   | ••  | •   |   |   |
| <br><b>KUIVAUS</b>           | Kuivaussymbolit   |  |  |  |    |  |  |   |   |   |
|  | Kuivausasetukset  |  |  |  |    |  |  |    |  |  |
|  |   | Kaikkisa<br>lämpötilassa  | Korkeassa<br>lämpötilassa   | Keskilämpötilassa   | Matalassa<br>lämpötilassa   | Ilman<br>kuumennusta  | Ripusta<br>kuivamaan  | Vaakakuivaus  | Ripusta<br>matkänä<br>kuivamaan   | Vaakatasossa<br>varjoon<br>kuivamaan  |
| <br><b>SILITYS</b>           | Silitys –   |  |  |  |    |  |  |   |   |   |
|  | Kuiva tai höyry   | Silityä korkealla<br>lämmöllä   | Silityä keskilämmöllä   | Silityä matalalla<br>lämmöllä   | Ei saa silityä.   | Silitys ilman<br>höyryä   |   |   |   |   |
|  | Maksimilämpötila  | 200 °C  | 150 °C  | 110 °C  |   |   |   |   |   |   |
| <br><b>VALKAISUAINHEET</b> |  | Kaikki valkaisuaineet sallittu  |   |   |  | Voidaan valkaista<br>(natriumhypokloriitti)                                       |   |  | Valkaisu ei<br>sallittu   |   |
|  |  | Vain ilman klooria olevat<br>valkaisuaineet on sallittu                           |   |   |   |   |   |   |   |   |

## Pyykin valmistelu pesua varten

- Pestävät tekstiilit, joissa on metalliosia, kuten rintaliivit, vyönsoljet ja metallinapit vahingoittavat konetta. Poista metalliesineet tai pese vaatteet asettamalla ne pesupussiin tai tyynyliinaan.
- Ota taskuista pois kaikki esineet, kuten kolikot, kynät ja paperiliittimet ja käännä taskut nurin ja harjaa ne. Tällaiset esineet voivat vahingoittaa laitetta tai aiheuttaa meteliä.
- Laita pienikokoiset vaatteet, kuten vauvan sukat ja sukkahousut pesupussiin tai tyynyliinan sisään.
- Laita verhot pesuun painamatta niitä kasaan. Irrota verhojen kiinnityslenkit.
- Sulje vetoketjut, ompele löysät napit paikoilleen ja korjaa repeämät.
- Pese "konepestävä"- tai "käsipestävä"-merkityt vaatteet vain oikealla ohjelmalla.
- Älä pese värillistä ja valkoista pyykkiä yhdessä. Uudet, tummanväriset puuvillatekstiilit voivat päästää paljon väriä. Pese ne erikseen.
- Piintyneet tahrat on käsiteltävä asianmukaisesti ennen pesua. Jos olet epävarma, puhdista vaate kuivapesussa.
- Käytä vain väriaineita ja kalkinpoistajia, jotka sopivat konepesuun. Noudata aina pakkauksen ohjeita. Noudata aina pakkauksen ohjeita.
- Pese housut ja hienopyykki nurin käännettynä.
- Säilytä angoravillasta valmistettuja vaatteita pakastimessa muutamia tunteja ennen pesua. Tämä vähentää nukkaantumista.
- Jauhoille, kalkkipölylle, maitojauheelle jne., altistuneet vaatteet on ravisteltava kunnolla puhtaaksi ennen niiden koneeseen laittamista. Tällainen pöly ja jauhe pyykissä saattaa kertyä ajan kuluessa koneen sisäosiin ja aiheuttaa vahinkoa.

## Vihjeitä energian ja veden säästämiseen

Seuraavat ohjeet auttavat sinua käyttämään konetta ympäristöystävällisellä ja energia- sekä vesitehokkaalla tavalla.

- Käytä konetta suurimmalla mahdollisella täyttökapasiteetilla ohjelmasta riippuen, mutta älä ylikuormita sitä. Katso „Ohjelma- ja kulutustaulukko“.
- Noudata aina pesuainepakkauksessa mainittuja lämpötiloja.
- Pese vähän likaantuneet tekstiilit alhaisissa lämpötiloissa.
- Käytä nopeampia ohjelmia pienille määrille vähän likaantunutta pyykkiä.
- Älä käytä esipesua tai korkeita lämpötiloja pyykille joka ei ole pahasti likaantunut tai tahriintunut.
- Jos aiot kuivata pyykkiä kuivausrummussa, valitse korkein suositeltu linkousnopeus.
- Älä käytä pesuainetta enempää kuin mitä pakkauksessa on suositeltu.

## Ensimmäinen käyttö

Ennen laitteen käytön aloittamista varmista, että kaikki valmistelut on tehty osien "Tärkeitä turvallisuus- ja ympäristöohjeita" ja "Asennus" mukaan.

Valmistele laite pyykinpesua varten suorittamalla ensimmäiseksi rummun puhdistusohjelma. Jos koneessa ei ole tätä ohjelmaa, käytä menetelmää, joka on kuvattu kohdassa .



Käytä pesukoneille soveltuvaa kalkinpoistoaainetta.

Tuotteeseen on voinut jäädä vettä johtuen tuotannon laadunvalvontaprosesseista. Se ei ole pesukoneelle haitallista.

## Oikea kuormituskapasiteetti

Enimmäistäyttökapasiteetti riippuu pyykin tyypistä, likaantumisasteesta ja halutusta pesuohjelmasta. Kone säätää automaattisesti vesimäärän koneeseen laitetun pyykin painon mukaan.



**VAROITUS:** Noudata "Ohjelma ja kulutustaulukossa" annettuja tietoja. Jos kone on ylikuormitettu, sen suorituskyky laskee. Lisäksi saattaa esiintyä meteliä ja värinä.

| Pyykin tyyppi    | Paino (g) |
|------------------|-----------|
| Kylpytakki       | 1200      |
| Ruokaliina       | 100       |
| Päiväpeite       | 700       |
| Lakana           | 500       |
| Tyynyliina       | 200       |
| Pöytäliina       | 250       |
| Pyyhe            | 200       |
| Käsipyyhe        | 100       |
| Iltapuku         | 200       |
| Alusvaatteet     | 100       |
| Miesten haalarit | 600       |
| Miesten paita    | 200       |
| Miesten pyjamat  | 500       |
| Puserot          | 100       |

## Pyykinpesukoneen täyttö

- Avaa täyttöluukku.
- Aseta pyykin väljästi koneeseen.
- Työnnä täyttöluukku kiinni niin, että kuulet lukitusäänen. Varmista, ettei vaatekappaleita jää luukkuun kiinni.



Täyttöluukku on lukittu ohjelman ollessa käynnissä. Luukun voi avata vasta, kun ohjelma on päättynyt.



**VAROITUS:** Jos pyykin on aseteltu väärin, kone saattaa aiheuttaa melua ja värinä.

## Pesuaineen ja huuhteluaineen käyttö



Kun käytät pesuaineita, huuhteluainetta, tärkkinä, kangasvärejä, valkaisuainetta tai kalkinpoistajaa, lue valmistajan ohjeet pesuainepaketin kyljestä huolella ja noudata annosteluohjeita. Käytä mitta-astiaa, jos sellainen on käytettävissä.

### Pesuaineen annostelija

Pesuainelokerossa on kolme osastoa:

- (1) esipesulle
  - (2) varsinaiselle pesuohjelmalle
  - (3) huuhteluaineelle
- (\* ) lisäksi huuhteluainelokerossa on imuputki.

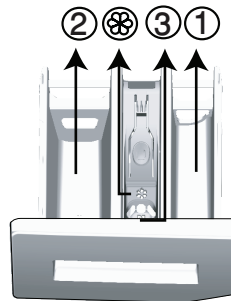

### Pesuaine, huuhteluaine ja muut puhdistusaineet

- Lisää pesuaine ja huuhteluaine ennen pesuohjelman käynnistämistä.
- Älä avaa pesuaineen annostelulokeroa pesuohjelman ollessa käynnissä!
- Kun käytät ohjelmaa ilman esipesua, älä laita pesuainetta esipesuainelokeroon (lokero nro "1").
- Kun käytät ohjelmaa esipesun kanssa, älä laita esipesuainelokeroon nestemäistä pesuainetta (lokero nro "1").
- Älä valitse esipesulla varustettua ohjelmaa, jos käytät pesuainepalloa tai annostelupalloa. Aseta pesuainenappi tai annostelupallo suoraan pyykin sekaan koneeseen.

- Jos käytät nestemäistä pesuainetta, älä unohda laittaa nestemäisen pesuaineen pesupalloa pääpesuainelokeroon (lokero nro "2").

### Pesuainetyypin valinta

Valitse käytettävä pesuaine pesuohjelman, tekstiilien tyyppin ja värin mukaan.

- Käytä eri pesuainetta värilliselle pyykille ja valkopyykille.
- Pese hienopestävät vaatteet vain hienopesuaineella (nestemäinen pesuaine, villashampoo jne.), joka on tarkoitettu ainoastaan herkille vaatteille, ja käytä suosituslämpötiloja.
- Tummien värillisten vaatteiden ja tikkikankaiden pesuun on suositeltavaa käyttää nestemäistä pesuainetta.
- Pese villavaatteet villalle tarkoitettulla erikoispesuaineella.
- Katso ohjelasuosituksen eri tekstiileille ohjelmien kuvausosiosta.
- Kaikki pesuainesuositukset koskevat ohjelmille valittavissa olevaa lämpötila-aluetta.

|   |  |
|---|--|
|  | <p><b>VAROITUS:</b> Käytä vain pyykinpesukoneille tarkoitettuja pesuaineita.</p> |
|   | <p><b>VAROITUS:</b> Älä käytä saippuajauhetta.</p>                               |

### Pesuaineen määrän säätäminen

Käytettävän pesuaineen määrä riippuu pyykin määrästä, likaisuudesta ja veden kovuudesta.

- Älä käytä pakkauksessa suositeltuja suurempia pesuainemääriä välttääksesi liiallisen vaahtomaisen ja huonon huuhtelun sekä taloudellisen säästön vuoksi ja ympäristönsuojelusyistä.
- Käytä vähemmän pesuainetta pienille pyykkimäärille tai vähän likaantuneille tekstiileille.

### Huuhteluaineiden käyttö

Kaada huuhteluainetta pesuaineosaston huuhteluainelokeroon.

- Älä ylitä huuhteluaineen annostelulokeroon merkittyä (>max<)-tasoa.
- Jos huuhteluaine on menettänyt juoksevuutensa, liuota sitä veteen ennen kuin lisäät sitä pesuainelokeroon.

### Nestemäisten pesuaineiden käyttö

#### Jos tuote sisältää pesuainepallon:

- Aseta nestepesuainepallo lokeroon nro "2".
- Jos nestepesuaine on menettänyt juoksevuutensa, liuota sitä veteen ennen kuin lisäät sitä pesuainekuppiin.

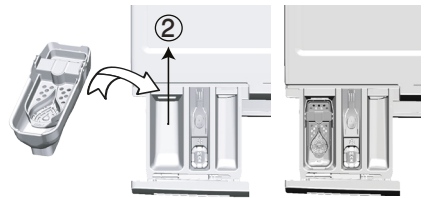

#### Jos koneessa on nestemäiselle pesuaineelle tarkoitettu lokero:

- Jos haluat käyttää nestemäistä pesuainetta, vedä lokeroa itseäsi kohden. Alas putoava osa pitää nestemäisen pesuaineen paikallaan.
- Puhdista lokero tarvittaessa vedellä joko sen ollessa paikallaan tai irrottamalla sen ensin.
- Jos käytät jauhemaista pesuainetta, lokeron on oltava yläasennossa.

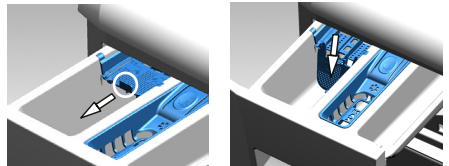

#### Jos tuote ei sisällä nestepesuainepalloa:

- Älä käytä nestepesuainetta esipesuohjelmilla pesemisessä.
- Nestepesuaine tahraa vaatteita, jos sitä käytetään Viivästetty käynnistys -toiminnossa. Jos aiot käyttää Viivästetty käynnistys -toimintoa, älä käytä nestepesuainetta.



### Geeli- ja tablettipesuaineen käyttäminen

- Jos geelipesuaine on juoksevaa eikä pesukoneessa ole erillistä nestepesuainekuppia, laita pesuaine pääpesuainelokeroon ensimmäisen vedenoton aikana. Jos pesukoneessa on nestepesuainekuppi, täytä kuppiin pesuainetta ennen ohjelman käynnistämistä.
- Jos geelipesuaine ei ole juoksevaa tai se on nestetabletin muodossa, laita se suoraan pesurumpuun ennen pesua.
- Laita pesuainetabletit pääpesuainelokeroon (lokero nro 2) tai suoraan rumpuun ennen pesua.



Tablettipesuaineet voivat jättää jäämiä pesuainelokeroon. Jos sellaista ilmenee, sijoita tablettipesuaine pyykin joukkoon lähelle rummun alaosaa seuraavilla pesukerroilla.

Käytä tabletti- tai geelipesuainetta ilman esipesutoiminnon valintaa.

- Käytä vain vähän (noin 50 ml) valkaisuainetta ja huuhtelee vaatteet erittäin hyvin, sillä aine ärsyttää ihoa. Älä kaada valkaisuainetta suoraan tekstiileille äläkä käytä sitä värillisille tekstiileille.
- Kun käytät happipohjaisia valkaisuaineita, valitse matalassa lämpötilassa pesevä ohjelma.
- Happipohjaisia valkaisuaineita voi käyttää yhdessä pesuaineiden kanssa. Sen paksuus ei ole kuitenkaan sama kuin pesuaineen, joten laita pesuaine ensin lokeroon nro "2" ja odota kunnes pesuaine virtaa koneeseen koneen ottaessa vettä. Lisää valkaisuaine samaan lokeroon koneen edelleen ottaessa vettä.

### Kalkinpoistoaineen käyttäminen

- Käytä tarvittaessa erikseen lokeroon koneen tarkoitettuja kalkinpoistajia.

### Tärkein käyttö

- Lisää nestemäistä tärkkiä, tärkkijauhetta tai tekstiiliväriä huuhteluainelokeroon.
- Älä käytä pesujaksossa samanaikaisesti huuhteluainetta ja tärkkiä.
- Pyyhi pesukoneen sisäpuoli kostealla, puhtaalla liinalla tärkein käytön jälkeen.

### Valkaisuaineiden käyttö

- Valitse esipesuohjelma ja lisää valkaisuainetta esipesun alussa. Älä laita pesuainetta esipesulokeroon. Valinnaisesti valitse ohjelma lisähuuhtelulla ja lisää valkaisuaine, kun pesukone ottaa vettä pesuainelokerosta ensimmäisen huuhteluvaiheen aikana.
- Älä käytä valkaisuainetta ja pesuainetta yhdessä.

## Vihjeitä tehokkaaseen pesuun

|                          |   | Vaatteet  |  |   |  |
|--------------------------|---|---|--|---|--|
|                          |   | Vaaleat ja valkoiset  | Kirjopyykki  | Tummat värit  | Herkät tekstiilit / villa/ silkki  |
|                          |   | (Suositeltu lämpötila-alue likaantumisasteen perusteella: 40–90 °C)   | (Suositeltu lämpötila-alue likaantumisasteen perusteella: kylmä–40 °C)   | (Suositeltu lämpötila-alue likaantumisasteen perusteella: kylmä–40 °C)  | (Suositeltu lämpötila-alue likaantumisasteen perusteella: kylmä–30 °C)   |
| <b>Likaantumisasaste</b> | <b>Erittäin likaiset</b><br><br>(vaikeasti poistettavat tahrat kuten ruohotahrat, kahvi, hedelmät ja veri.) | Tahrat on ehkä esikäsiteltävä tai pyykki on esipestävä. Valkopyykille suositeltuja jauhe- ja nestepesuaineita voidaan käyttää erittäin likaisille tekstiileille suositeltuina annoksina. Jauhepesuaineita suositellaan savi- ja multatahrojen ja valkaisuaineille herkkien tahrojen poistoon. | Kirjopyykille suositeltuja jauhe- ja nestepesuaineita voidaan käyttää erittäin likaisille tekstiileille suositeltuina annoksina. Jauhepesuaineita suositellaan savi- ja multatahrojen ja valkaisuaineille herkkien tahrojen poistoon. Käytä valkaisuaineettomia pesuaineita. | Kirjopyykille ja tummille tekstiileille suositeltuja nestepesuaineita voidaan käyttää erittäin likaisille tekstiileille suositeltuina annoksina.        | Valitse aroille tekstiileille tarkoitettu nestepesuaine. Villa- ja silkki-vaatteet on pestävä erityisillä villapesuaineilla. |
|                          | <b>Normaalisti likaiset</b><br><br>(esimerkiksi kaulusten ja hihansuiden hikitahrat)                        | Valkopyykille suositeltuja jauhe- ja nestepesuaineita voidaan käyttää normaalisti likaantuneille tekstiileille suositeltuina annoksina.   | Kirjopyykille suositeltuja jauhe- ja nestepesuaineita voidaan käyttää normaalisti likaantuneille tekstiileille suositeltuina annoksina. Käytä valkaisuaineettomia pesuaineita.   | Kirjopyykille ja tummille tekstiileille suositeltuja nestepesuaineita voidaan käyttää normaalisti likaantuneille tekstiileille suositeltuina annoksina. | Valitse aroille tekstiileille tarkoitettu nestepesuaine. Villa- ja silkki-vaatteet on pestävä erityisillä villapesuaineilla. |
|                          | <b>Kevyesti likaantuneet</b><br><br>(näkyvissä ei ole näkyviä tahroja.)                                     | Valkopyykille suositeltuja jauhe- ja nestepesuaineita voidaan käyttää kevyesti likaantuneille tekstiileille suositeltuina annoksina.  | Kirjopyykille suositeltuja jauhe- ja nestepesuaineita voidaan käyttää kevyesti likaantuneille tekstiileille suositeltuina annoksina. Käytä valkaisuaineettomia pesuaineita.  | Kirjopyykille ja tummille tekstiileille suositeltuja nestepesuaineita voidaan käyttää kevyesti likaantuneille tekstiileille suositeltuina annoksina.    | Valitse aroille tekstiileille tarkoitettu nestepesuaine. Villa- ja silkki-vaatteet on pestävä erityisillä villapesuaineilla. |

### Näytetty pesuohjelman kesto

Näet pesuohjelmien keston koneen näytöstä ohjelmaa valitessasi. Kestoa säädetään automaattisesti ohjelman ollessa käynnissä pyykin täyttömäärästä, vaahtoamisesta, kuorman tasapainosta, syöttöjännitteen vaihteluista, vedenpaineesta ja ohjelman asetuksista riippuen.

**ERITYISTAPAUS:** Näyttö näyttää Puuvilla- ja Puuvilla Eko -ohjelmia valittaessa keston puolitäytöllä, sillä tämä on näiden ohjelmien yleisin käytötapa. Kone tunnistaa todellisen täyttömäärän 20–25 minuutin kuluessa ohjelman käynnistymisestä. Jos täyttömäärä on suurempi kuin puolitäyttö, pesuohjelman kesto pidennetään automaattisesti. Myös näytetty kesto muuttuu.

# Käyttö

## Ohjauspaneeli

DA

FI

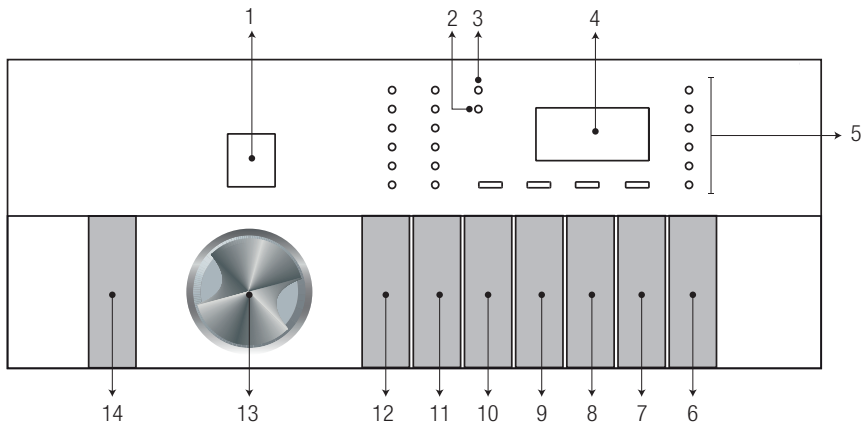

- 1 - Ohjelman valintanäyttö
- 2 - Luukun lukon LED-merkkivalo
- 3 - Lapsilukon LED-merkkivalo
- 4 - Näyttö
- 5 - Ohjelman seurannan merkkivalot
- 6 - Käynnistys/tauko -painike
- 7 - Päätymisajan säätöpainike

- 8 - Lisätoimintopainike 3
- 9 - Lisätoimintopainike 2
- 10 - Lisätoimintopainike 1
- 11 - Linkousnopeuden säätöpainike
- 12 - Lämpötilan säätöpainike
- 13 - Ohjelman valitsin
- 14 - Virtapainike

### Laitteen käyttövalmistelut

- Tarkista, että letkut on kiinnitetty tiukasti.
- Kytke pyykinpesukone verkkovirtaan.
- Käännä hana täysin auki.
- Täytä pyykki pesukoneeseen.
- Lisää pesu- ja huuhteluainetta.

### Ohjelman valitseminen

- Valitse haluamasi ohjelma "Ohjelma- ja kulutustaulukkoa" apuna käyttäen (katso alla oleva lämpötilataulukko).  
Huomioi pyykin tyyppi, määrä ja likaisuusaste.

|         |  |
|---------|--|
| 40 °C   | Arkoja tekstiilejä (esim. Valoverhot),<br>keinokuituja ja villaa sisältävä pyykki. |
| 30 °C - |  |
| Kylmä   |  |

- Valitse haluamasi ohjelma **Ohjelmanvalitsimella.**



Ohjelmien linkousnopeutta on rajoitettu tekstiilien tyyppin mukaan.

Huomioi ohjelmaa valitessasi tekstiilien tyyppi, väri, likaantumistaso ja sallittu veden lämpötila.

|       |   |
|-------|---|
| 90 °C | Voimakkaasti likaantuneet valkoiset puuvilla- ja pellavatekstiilit. (esim. pöytäliinat, tabletit, pyyhkeet ja lakanat)  |
| 60 °C | Normaalisti likaantuneet värilliset ja haalistumattomat puuvilla- ja keinokuitutekstiilit (esim. Paidat, aamutakit ja pyjamat) ja kevyesti likaantuneet valkoiset tekstiilit (esim. alusvaatteet) |

## Ohjelma- ja kulutustaulukko

| Ohjelma (°C)               | Enimmäis-kuorma (kg) | Vedenkulutus (l) | Virtankulutus (kWh) | Maks.nopeus | Aputoiminto |         |              |                  | Valittava lämpötila-alue °C |            |
|----------------------------|----------------------|------------------|---------------------|-------------|-------------|---------|--------------|------------------|-----------------------------|------------|
|                            |                      |                  |                     |             | Pika+       | Esipesu | Lisähuuhtelu | Ryöstymisenesto+ |                             |            |
| Puuvilla                   | 90                   | 7                | 85                  | 2,150       | 1400        | •       | •            | •                | •                           | Kylmä-90   |
|                            | 60                   | 7                | 85                  | 1,600       | 1400        | •       | •            | •                | •                           | Kylmä-90   |
|                            | 40                   | 7                | 82                  | 0,800       | 1400        | •       | •            | •                | •                           | Kylmä-90   |
| Eco 40-60                  | 40 ***               | 7                | 52,0                | 0,950       | 1400        |         |              |                  |                             | 40-60      |
|                            | 40 **,***            | 3,5              | 38,0                | 0,650       | 1400        |         |              |                  |                             | 40-60      |
|                            | 40 ***               | 2                | 28,0                | 0,350       | 1400        |         |              |                  |                             | 40-60      |
|                            | 60 **                | 7                | 52,0                | 0,935       | 1400        |         |              |                  |                             | 40-60      |
|                            | 60 **                | 3,5              | 38,0                | 0,640       | 1400        |         |              |                  |                             | 40-60      |
| Keinokuidut                | 60                   | 3                | 66                  | 1,250       | 1200        | •       | •            | •                | •                           | Kylmä - 60 |
|                            | 40                   | 3                | 63                  | 0,750       | 1200        | •       | •            | •                | •                           | Kylmä - 60 |
| Mini / Mini 14'            | 90                   | 7                | 67                  | 2,150       | 1400        | •       |              | •                | •                           | Kylmä - 90 |
|                            | 60                   | 7                | 67                  | 1,150       | 1400        | •       |              | •                | •                           | Kylmä - 90 |
|                            | 30                   | 7                | 65                  | 0,200       | 1400        | •       |              | •                | •                           | Kylmä - 90 |
| Mini / Mini 14' + Pika+    | 30                   | 2                | 38                  | 0,150       | 1400        | •       |              | •                | •                           | Kylmä - 90 |
| Sekalaiset                 | 40                   | 3                | 68                  | 0,750       | 800         | •       | •            |                  | •                           | Kylmä - 40 |
| Villa/käsinpesu            | 40                   | 1,5              | 52                  | 0,450       | 1200        |         |              | •                |                             | Kylmä - 40 |
| Hellävarainen              | 40                   | 3                | 50                  | 0,700       | 800         |         |              | •                |                             | Kylmä - 40 |
| Untuvatekstiilit           | 60                   | 1,5              | 90                  | 1,050       | 1000        |         |              | •                |                             | Kylmä - 60 |
| Ulkoilu-/urheilutekstiilit | 40                   | 3                | 50                  | 0,500       | 1200        |         | •            |                  |                             | Kylmä - 40 |
| Tummat Tekstiilit / Farkut | 40                   | 3                | 80                  | 0,800       | 1200        | •       | •            | *                | •                           | Kylmä - 40 |
| Tahranpoisto               | 60                   | 3,5              | 80                  | 1,250       | 1400        | •       | •            |                  |                             | 30-60      |
| Paidat                     | 60                   | 3                | 59                  | 1,200       | 800         | •       | •            | •                | •                           | Kylmä - 60 |
| Hygieeninen+               | 90                   | 7                | 105                 | 2,350       | 1400        |         |              | *                |                             | 20-90      |
| Alusvaatteet               | 30                   | 1                | 70                  | 0,300       | 600         |         |              | *                |                             | Kylmä - 30 |
| Rummun puhdistus           | 90                   | -                | 75                  | 2,250       | 600         |         |              |                  |                             | 90         |

- : Valittavissa.
  - \* : Valitaan automaattisesti, ei peruutettavissa.
  - \*\* : Eco 40-60 ( $\langle 40^{\circ} \rangle \langle 60^{\circ} \rangle$ ) on testiohjelma EN 60456:2016 mukaan ja energiatarra delegoidun komission asetuksen (EU) 1061/2010/EC mukaan.
  - \*\*\* : EN 60456:2016/prA:2020Eco 40-60, 40 °C lämpötilavalinnalla on pesutuloksen testiohjelma mukaan ja energiatarran testiohjelma delegoidun komission asetuksen (EU) 2019/2014 mukaan
- : Katso suurinta täyttömäärää koskeva ohjelman kuvaus.



"Valittavissa olevat lisätoiminnot riippuvat pesukoneen mallista".

"Veden- ja virrankulutus saattavat vaihdella veden paineesta, kovuudesta ja lämpötilasta, ympäristön lämpötilasta ja verkkojännitteen vaihtelusta, pyykin laadusta ja määrästä sekä valituista lisätoiminnoista ja linkousnopeudesta riippuen."

"Valittuna olevan pesuohjelman kesto näkyy koneen näytössä." Pyykin määrästä riippuen näytössä näkyvän keston ja pesuohjelman todellisen keston välillä saattaa olla 1–1,5 tunnin ero. Kesto päivitetään automaattisesti, kun pesu käynnistyy."

"Valmistaja voi muuttaa valittavissa olevia lisätoimintoja. Uusia toimintoja voidaan lisätä tai olemassa olevia poistaa."

"Koneen linkousnopeus saattaa vaihdella käytettävästä ohjelmasta riippuen. Linkousnopeus ei voi ylittää koneen maksimilinkousnopeutta."

"Pyri valitsemaan aina mahdollisimman alhainen lämpötila. Korkeampi lämpötila kasvattaa sähkönkulutusta."

"Linkousnopeus vaikuttaa melutasoon ja jäljellä olevaan kosteuspitoisuuteen: mitä korkeampi linkousnopeus sen korkeampi melutaso ja alempi jäljellä oleva kosteuspitoisuus."

## Kulutusarvot (FI)

|                 | Lämpötilan valinta (°C) | Linkousnopeus (kierrosta/ min) | Kapasiteetti (kg) | Ohjelman kesto (tt:mm) | Energiankulutus (kWh/ sykli) | Vedenkulutus (l/sykli) | Pesulämpötila (°C) | Jäljellä oleva kosteuspitoisuus (%) |
|-----------------|-------------------------|--------------------------------|-------------------|------------------------|------------------------------|------------------------|--------------------|-------------------------------------|
| Eco 40-60       | 40                      | 1400                           | 7,0               | 03:27                  | 0,950                        | 52,0                   | 40                 | 52                                  |
|                 | 40                      | 1400                           | 3,5               | 02:41                  | 0,650                        | 38,0                   | 32                 | 53                                  |
|                 | 40                      | 1400                           | 2                 | 02:41                  | 0,350                        | 28,0                   | 24                 | 56                                  |
| Puuvilla        | 20                      | 1400                           | 7                 | 03:35                  | 0,650                        | 82,0                   | 20                 | 53                                  |
| Puuvilla        | 60                      | 1400                           | 7                 | 03:35                  | 1,600                        | 85,0                   | 60                 | 53                                  |
| Keinokuidut     | 40                      | 1200                           | 3                 | 02:15                  | 0,750                        | 63,0                   | 40                 | 40                                  |
| Mini / Mini 14' | 30                      | 1400                           | 7                 | 00:28                  | 0,200                        | 65,0                   | 23                 | 62                                  |

## Ohjelmat

### • Puuvilla

Kestävälle puuvillapyykille (lakanat, vuodevaatteet, pyyhkeet, kylpytakit, alusvaatteet jne.). Kun pikapesun toimintopainiketta painetaan, tulee ohjelmasta huomattavasti lyhempi, mutta tehokas pesutulos varmistetaan tehokkailla pesuliikkeillä. Mikäli pikapesu-toimintoa ei ole valittu, erittäin likaantuneelle pyykillesi taataan erinomainen pesun ja huuhtelun suorituskyky.

### • Keinokuidut

Tällä ohjelmalla voit pestä (paidat, puserot, keinokuitu/puuvilla kuidut jne. Ohjelman kesto lyhenee huomattavasti ja korkealuokkainen pesu varmistetaan. Mikäli pikapesu-toimintoa ei ole valittu, erittäin likaantuneelle pyykillesi taataan erinomainen pesun ja huuhtelun suorituskyky.

### • Villa/käsinpesu

Käytä tätä ohjelmaa villan ja muiden arkojen tekstiilien pesuun. Valitse oikea lämpötila vaatteissa olevien pesumerkintöjen mukaan. Pyykki pestään erittäin hellävaraisella pesutoiminnolla niin, ettei vaatteet vahingoittuisi. Valitse tämä ohjelma maks. 2 kg verhojen pesemiseksi hellävaraisesti. Pese tahrannoituneelle tai pyykinpesupulverilla, jos haluat valkoisemmat verhot.

### • Eco 40-60

Eco 40-60 ohjelma voi pestä normaalilikaisen puuvillapyykin, joka voidaan pestä 40 °C tai 60 °C asteessa, yhdessä samalla jaksolla, ja että tätä ohjelmaa käytetään EU ecodesign-lainsäädännön yhdenmukaisuuden arviointiin.

Tämä ohjelma kestää muita ohjelmia pidempään, mutta se säästää paljon energiaa ja vettä. Veden todellinen lämpötila voi erota ilmoitetusta pesulämpötilasta. Kun kone täytetään pienemmällä pyykkimäärällä, (esim. ½ kapasiteetista tai alle), voivat ohjelmavaiheiden kesto lyhentyä automaattisesti. Energian- ja vedenkulutus laskee näissä tapauksissa.

#### • Hygieeninen+

Käytä tätä tehokasta ja pidempikestoista ohjelmaa pyykille, joka vaatii allergiaystävällisen ja hygieenisen pesun korkeassa lämpötilassa (esim. vauvanvaatteet, lakanat, tyynyliinat ja alusvaatteet). Pidempi lämmitys aika ja ylimääräinen huuhteluvaihe auttavat takaamaan hygieenisen pesutuloksen.

- "VDE" laitos on testannut tämän ohjelman 20 °C:n lämpötilassa ja todennut, että se poistaa tehokkaasti allergeenit, bakteerit ja homeitiöt.

- The British Allergy Foundation (Allergy UK) on testannut tämän ohjelman 60 °C:n lämpötilassa ja todennut, että se poistaa tehokkaasti allergeenit, bakteerit ja homeitiöt.



Allergy UK on Englannin allergiayhdistyksen merkki. Hyväksyntämerkintä on tarkoitettu auttamaan henkilöitä, jotka tarvitsevat suosituksia tuotteista, joissa kyseinen tuote rajoittaa / vähentää / poistaa allergeenit tai vähentää allergeenisäilytystä huomattavasti ympäristössä, jossa allergiapotilaita esiintyy. Sen tavoitteena on varmistaa, että tuotteet on testattu tieteellisesti tai tutkittu mitattavat tulokset antavalla tavalla.

#### • Hellävarainen

Voit käyttää tätä ohjelmaa arkojen tekstiilien, kuten puuvillan ja keinokuidun sekoitteesta valmistettujen neuleiden ja trikoidein pesuun. Se pesee hellävaraisemmalla pesuliikkeellä. Pese vaatteet joiden värin haluat säilyttää joko 20 asteessa tai valitsemalla kylmäpesuohjelman.

#### • Mini / Mini 14'

Käytä tätä ohjelmaa kevyesti likaantuneiden tai tahrattomien puuvillavaatteiden nopeaan pesuun. Ohjelman kesto voidaan lyhentää pikapesutoimintoa käyttämällä vain 14 minuuttiin. Pikapesutoiminnon ollessa käytössä koneella voi pestä enintään 2 (kaksi) kg pyykkiä.

#### • Tummat Tekstiilit/Farkut

Käytä tätä ohjelmaa tummien vaatteiden ja farkkujen hellävaraiseen ja värejä säästävään pesuun. Sen suorittaa erittäin tehokkaan pesun erityisellä rummun liikkeellä, vaikka lämpötila olisi matala. Suosittelemme, että tumman pyykin pesuun käytetään nestemäistä tai villanpesupesuaainetta. Älä pese tällä ohjelmalla esim. villaa sisältäviä arkoja tekstiilejä.

#### • Paidat

Tätä ohjelmaa käytetään puuvilla-, keinokuitu tai sekoitettujen keinokuituvaatteiden pesemiseen. Vähentää ryppyjen muodostumista. Pikapesutoiminnon ollessa valittuna kone suorittaa erillisen esikäsitteilyohjelman.

- Esikäsitteile vaatteet kemiallisella pesuaineella tai lisää sitä pesuainejauheen lokeroon yhdessä pesuaineen kanssa, kun kone alkaa ottamaan vettä pääpesulokerosta. Näin saat saman suositustason kuin normaalin pesun yhteydessä paljon nopeammin. Samalla paitojesi käyttöikä kasvaa.

#### • Sekalaiset

Käytä sekalaisen puuvilla- ja keinokuituvaatteiden pesemiseen lajittelematta niitä.

#### • Ulkoilu-/urheilutekstiilit

Voit käyttää tätä ohjelmaa puuvillaa/keinokuituja vettähylykiviä pinnoitteita, kuten gore-tex, sisältävien urheilu- ja ulkoiluvaatteiden pesemiseen. Se varmistaa, että vaatteet pestään hellävaraisesti, erityisen pyörimisliikkeen ansiosta.

### • Alusvaatteet

Käytä tätä ohjelmaa aroille tekstiileille, jotka sopivat käsinpesuun, sekä aroille naisten alusvaatteille. Pese pieni määrä vaatteita kerrallaan pesupussia käyttäen. Koukut, napit ja muut vastaavat on kiinnitettävä ja vetoketjut on vedettävä ylös.

### • Untuvatekstiilit

Käytä tätä ohjelmaa konepesun kestävien untuvatakkien ja -liivien ja muiden untuvatekstiilien pesuun. Innovatiiviset linkousprofiilit varmistavat, että vesi pääsee höyhentien ja untuvien väliin jääviin ilmarakoihin.

### • Tahranpoisto

Kone sisältää erityisen tahranpoisto-ohjelman jonka avulla voit poistaa erityyppisiä tahroja mahdollisimman tehokkaalla tavalla. Käytä tätä ohjelmaa vain kestäville kestojärjätuille puuvillapyykkeille. Älä pese hienopyykkiä ja väriä päästäviä vaatteita tällä ohjelmalla. Ennen pesua, tarkista vaatteissa olevat pesumerkinnot (suositellaan puuvillapaidoille, housuille, shortseille, t-paidoille, vauvanvaatteille, pyjamoille, esiliinoille, pöytäliinoille, lakanoille, pussilakanoille, tynnyliinoille, ranta- ja kylppyyhkeille, pyyhkeille, sukille ja puuvilla-alusvaatteille jotka voidaan pestä korkeissa lämpötiloissa pitkäkestoisesti). Voit poistaa automaattisella tahranpoisto-ohjelmalla 24 erityyppistä tahraa, jotka on jaettu kahteen ryhmään pikapesutoiminnon valinnan mukaan. Näet pikatoiminnon valinnan mukaisessa tahraryhmässä. Pikapesutoiminnon valintaan perustuvat tahraryhmät on kuvattu alla:

| Kun pikapesutoiminto on valittuna: |             |
|------------------------------------|-------------|
| Veri                               | Tee         |
| Suklaa                             | Kahvi       |
| Vanukas                            | Hedelmämehu |
| Kananmuna                          | Ketsuppi    |
| Punaviini                          | Curry       |
| Hillo                              | Hiili       |

| Kun pikapesutoiminto ei ole valittuna: |              |
|--|--------------|
| Voi                                    | Hiki         |
| Ruoho                                  | Kauluspaidat |
| Kura                                   | Ruoka        |
| Tärkki                                 | Majoneesi    |
| Salaatinkastike                        | Koneöljy     |
| Meikki                                 | Vauvanruoka  |

- Valitse tahranpoisto-ohjelma.
- Valitse tahra jonka haluat pestä etsimällä sen ryhmästä yllä ja valitse kyseinen ryhmä pikatoimintopainikkeella.
- Lue tekstiilin pesumerkinnot huolellisesti ja varmista, että oikea lämpötila ja linkousnopeus on valittu.

## Erikoisohjelmat

Voit valita myös jonkin alla kuvatuista erikoisohjelmista.

### • Huuhtelu

Käytä tätä ohjelmaa, kun haluat suorittaa pelkän huuhtelun tai tärkkäyksen.

### • Linkous ja tyhjennys

Voit käyttää tätä toimintoa veden poistamiseen pyykistä tyhjentämällä koneen vedestä.

## Lämpötilan valitseminen

Ohjelmalle suositeltu lämpötila näkyy lämpötilan ilmaisimessa aina, kun jokin ohjelma valitaan.

Voit alentaa lämpötilaa painamalla lämpötilan säätöpainiketta. Lämpötilaa alennetaan vähitellen.



Jos ohjelma ei ole saavuttanut kuumennusvaihetta, voit muuttaa lämpötilaa ilman, että konetta tarvitsee kytkeä pysäytystilaan.

## Linkousnopeuden valinta

Ohjelmalle suositeltu linkousnopeus näkyy linkousnopeuden ilmaisimessa aina, kun jokin ohjelma valitaan. Laske linkousnopeutta painamalla linkousnopeuden säätöpainiketta. Linkousnopeutta alennetaan asteittain. Näkyviin tulevat tämän jälkeen tuotteen mallista riippuen "Huuhtelun pito"- ja "Ei linkousta"-valinnat. Katso näitä valintoja koskevat lisätiedot kohdasta "Lisätoimintojen valitseminen".

## HuuhTELUN pito

Jos vaatteita ei poisteta koneesta välittömästi ohjelman päätyttyä, voit käyttää huuhtelun pitotoimintoa pyykin säilyttämiseksi lopullisessa huuhteluviedessä niiden rypistymisen estämiseksi, kun koneessa ei ole vettä. Kun olet käyttänyt tätä toimintoa, voit tyhjentää veden ilman linkousta painamalla Käynnistä/Pysäytä-painiketta. Ohjelma jatkuu veden tyhjennyksellä ja päättyy tämän jälkeen.

Jos haluat lingota huuhteluveteen jätetyn pyykin, säädä linkousnopeus ja paina Käynnistä/Pysäytä-painiketta. Ohjelma jatkuu. Vesi tyhjenetään, pyykki lingotaan ja ohjelma päättyy.



Jos ohjelma ei ole saavuttanut linkousvaihetta, voit muuttaa nopeutta ilman, että konetta tarvitsee kytkeä pysäytystilaan.

## Lisätoiminnon valinta

Valitse haluamasi lisätoiminnot ennen ohjelman käynnistämistä. Kun ohjelma ja lisätoiminto, joka voidaan valita ohjelman yhteydessä on valittu, kyseinen merkkivalo syttyy.



Jos lisätoimintoa ei ole mahdollista valita yhdessä nykyisen ohjelman kanssa, sen merkkivalo vilkkuu ja kone antaa äänimerkin.

Voit valita tai peruuttaa nykyiselle ohjelmalle soveltuvia lisätoimintoja myös sen jälkeen, kun ohjelma on käynnistynyt. Kone antaa äänimerkin, jos ohjelma on saavuttanut kohdan, jonka jälkeen lisätoimintoja ei ole enää mahdollista muuttaa ja kyseisen lisätoiminnon merkkivalo vilkkuu.



Joitakin toimintoja ei ole mahdollista valita samanaikaisesti. Jos jokin ennen koneen käynnistämistä valittu lisätoiminto onnistiriidassa sitä ennen valitun lisätoiminnon kanssa, ensimmäisenä valittu toiminto peruutetaan ja toinen valittu lisätoiminto säilyy aktiivisena. Esimerkiksi: Jos "Lisähuuhtelu" ja tämän jälkeen ""Pikapesu" on valittu, "Lisähuuhtelu" perutaan ja "Pikapesu" pysyy käytössä.



Et voi valita sellaista lisätoimintoa, joka ei ole yhteensopiva valitun ohjelman kanssa. (Katso "Ohjelma ja kulutustaulukko")

Joihinkin ohjelmiin sisältyy lisätoimintoja, joiden käyttäminen on pakollista. Näitä toimintoja ei ole mahdollista peruuttaa. Lisätoiminnon symbolin reunus ei syty, vain ainoastaan symbolin sisempi osa palaa.

## Lisätoiminnot

### • Esipesu

Esipesun valitseminen on järkevää vain, jos pyykki on erittäin likaista. Jättämällä esipesun väliin säästät energiaa, vettä, pesuainetta ja aikaa.

### • Pika+

Kun tämä toiminto on valittuna, ohjelmien kestoa lyhennetään 50 %. Optimoituiden pesuvaiheet, tehokkaat mekaaniset liikkeet ja optimoitu vedenkulutus takaavat hyvän pesutuloksen lyhennetyistä kestoista huolimatta.

### • Lisähuuhtelu

Tämä toiminto lisää ohjelmaan ylimääräisen huuhtelun pääpesun jälkeisen huuhtelun lisäksi. Se auttaa vähentämään herkkäihoisten (esim. vauvat ja allergisesta ihosta kärsivät) altistumista pesuainejäämille.

## Toiminnot/ohjelmat jotka voidaan valita painamalla painiketta 3 sekunnin ajan

### • Rummun puhdistus 3"

Pidä aputoiminto-painiketta 1 painettuna 3 sekunnin ajan valitaksesi tämän ohjelman.

Käytä tätä ohjelmaa säännöllisesti (kerran 1–2 kuukaudessa) pesurummun pesemiseen ja vaadittavan hygienian ylläpitämiseksi. Ohjelmaa käytettäessä koneen on oltava täysin tyhjä. Parhaan lopputuloksen saat lisäämällä kalkinpoistoaainetta pesukoneen pesuainelokeroon "2". Jätä ohjelman päätyttyä täyttöluukku raolleen, jotta koneen sisäpuoli kuivuu.





Tämä ei ole pesuohjelma, vaan koneen huolto-ohjelma.

Älä käytä tätä ohjelmaa, kun koneessa on pyykkiä. Jos yrität tehdä näin, kone tunnistaa pyykin ja ohjelma peruutetaan.

### • Lapsilukko 3"

Lapsilukkotoiminto estää lapsia puuttumasta koneen toimintaan. Se estää käynnissä oleviin ohjelmiin tehtävät tahattomat muutokset.



Voit kytkeä koneen **Päälle / Pois päältä** virtapainiketta käyttämällä myös silloin, kun lapsilukko on käytössä. Keskeytynyttä ohjelmaa jatketaan, kun kone kytketään uudelleen päälle.

### Lapsilukon aktivointi:

#### \* Pidä aputoimintopainiketta

2 painettuna 3 sekunnin ajan.

"Lapsilukko kytketty päälle" -varoitusta ilmestyy näkyviin, kunkäyttöpaneelin ohjelman valintanäytön "3-2-1" laskuri on kulunut loppuun. Vapauta **Aputoiminnon 2** painike, kun tämä varoitus näytetään.

### Lapsilukon sammuttaminen:

#### \* Pidä aputoimintopainiketta

2 painettuna 3 sekunnin ajan.

"Lapsilukko kytketty päälle" -varoitusta katoaa näytöltä, kunkäyttöpaneelin ohjelman valintanäytön "3-2-1" laskuri on kulunut loppuun.

### • Rypistymisenesto+ 3"

Tämä toiminto valitaan, kun aputoiminto 3 painiketta pidetään painettuna 3 sekuntia ja ohjelman seurannan merkkivalo kyseiselle vaiheelle syttyy. Kun tämä toiminto on valittuna, rumpu jatkaa pyörimistä enintään 8 tunnin ajan, jotta pyykki ei rypistyisi ohjelman päättyttyä. Voit peruuttaa ohjelman ja ottaa pyykkit pois koneesta milloin tahansa tämän 8 tunnin aikana. Voit peruuttaa toiminnon lisätoiminnon valintapainikkeella tai koneen Päälle/pois-painikkeella. Lisätoiminnon ilmaisain pysyy päällä, kunnes toiminto peruutetaan tai se päättyy. Jos toimintoa ei peruuteta, se pysyy valittuna myös seuraavien pesukertojen yhteydessä.

## Päätymisaika

Päätymisaikatoiminto mahdollistaa pesuohjelman käynnistymisen viivyttämisen enintään 24 tunnilla. Kun painat Päätymisaika-painiketta, ohjelman arvioitu päätymisaika näkyy näytössä. Päätymisaajan ilmaisain palaa, jos päätymisaikaa on säädetty. Varmista, että päätymisaikatoiminto on kytketty päälle ja että ohjelma päättyy valitun päätymisaajan tultua täyteen painamalla kestoajan asettamisen jälkeen Käynnistys/tauko-painiketta.

Jos haluat peruuttaa päätymisaikatoiminnon, kytke pesukone pois päältä ja uudelleen päälle painamalla virtapainiketta.



Älä käytä nestemäisiä pesuaineita, jos valitset päätymisaikatoiminnon! Tahrat ovat ehkä jäljellä vaatteissa.

- Avaa täyttöluukku ja aseta pyykki ja pesuaine jne. koneeseen.
- Valitse pesuohjelma, lämpötila, linkousnopeus ja mahdolliset lisätoiminnot.
- Aseta haluamasi päätymisaika painamalla Päätymisaika-painiketta. Päätymisaajan ilmaisain syttyy.
- Paina Käynnistys/tauko-painiketta. Laskenta alkaa. Näytön päätymisaajan keskellä oleva ":"-merkki alkaa vilkkua.



Voit lisätä halutessasi pyykkiä päätymisaajan laskennan aikana. Laskennan lopussa päätymisaajan symboli katoaa näkyvistä, pesujakso käynnistyy ja valitun ohjelman aika tulee näkyviin näyttöön.

Kun päätymisaika on asetettu, näytössä näkyvä aika sisältää sekä päätymisaajan viiveen että valitun ohjelman keston.

## Päättymisajan keston muuttaminen

Paina Päättymisaika-painiketta. Aika muuttuu 3 tuntia kerrallaan aina, kun painiketta painetaan, ja valitun päättymisajan ilmaisin syttyy. Päättymisaikatoiminnon peruuttaminen

Jos haluat peruuttaa viivetoiminnon ja käynnistää ohjelman suoraan:

- Aseta päättymisajaksi nolla (poista kaikki päättymisaikanäytöt) tai pidä virtapainike painettuna 3 sekunnin ajan. Päättymisaikatoiminto peruutetaan, kun kone kytketään pois päältä ja uudelleen päälle.
- Valitse tämän jälkeen haluamasi ohjelma uudelleen.
- Käynnistä ohjelma painamalla Käynnistä/Pysäytä-painiketta.

## Ohjelman käynnistäminen

- Käynnistä ohjelma painamalla Käynnistä/pysäytä-painiketta.
- Ohjelmankulun seurantailmaisin osoittaa, että ohjelma on käynnistetty.



Kone kytkeytyy automaattisesti pois päältä 10 minuutin kuluttua, jos ohjelmaa ei käynnistetä eikä mitään painiketta painetta. Näyttö ja kaikki merkkivalot sammuvat. Valittuun ohjelmaan liittyvät tiedot näytetään, kun Päällä / Pois päältä painiketta painetaan.

## Luukun lukitus

Koneen täyttöluukussa on lukitusjärjestelmä, joka estää luukun avaamisen tilanteissa, joissa veden taso on liian korkea. Käyttöpaneelin ”Luukku lukittu”-merkkivalo palaa, kun täyttöluukku on lukittu.

## Muutokset, jotka voidaan tehdä ohjelman käynnistymisen jälkeen

### Pyykin lisääminen ohjelman käynnistymisen jälkeen:

#### Koneen keskeytys

Paina Käynnistys-/Taukopainiketta kytkeäksesi koneen taukotilaan, ohjelman ollessa käynnissä. Ohjelman käynnistymistä ennakoivat Käynnistys-/tauko ja ohjelman seurannan merkkivalo palavat ja alkavat vilkkua, kun kone kytketään taukotilaan. Myös täyttöluukun valo vilkkuu, kunnes täyttöluukku vapautetaan. Kun täyttöluukku voidaan avata, sammuu täyttöluukun merkkivalo, ohjelmavaiheen ja Käynnistys-/tauko merkkivalo vilkkuvat. Kun täyttöluukku voidaan avata, täyttöluukun lukituksen ja ohjelmavaiheen merkkivalot sammuvat.

#### Lisätoiminnon, linkousnopeuden tai lämpötilan muuttaminen

Pesuohtelman saavuttaman vaiheen mukaan voit peruuttaa tai aktivoida lisätoimintoja: katso ”Lisätoiminnon valinta”.

Voit myös muuttaa linkousnopeutta ja lämpötila-asetuksia: katso ”Linkousnopeuden valinta” ja ”Lämpötilan valinta”.



Jos asetuksen muuttaminen ei ole sallittua, sen merkkivalo vilkkuu 3 kertaa.

### Pyykin lisääminen ja poistaminen

- Käynnistä kone painamalla Käynnistä/pysäytä-painiketta. Sen ohjelmavaiheen, josta kone kytkettiin taukotilaan, seurantavalon vilkkuu.
- Odota, kunnes täyttöluukun voi avata.
- Avaa täyttöluukku ja lisää tai poista pyykinä.
- Sulje täyttöluukku.
- Muuta tarvittaessa lisätoimintoja, lämpötilaa ja linkousnopeutta.
- Käynnistä kone painamalla Käynnistä/pysäytä-painiketta.

## Ohjelman peruuttaminen

Ohjelma peruutetaan, kun kone kytketään pois päältä ja uudelleen päälle. Pidä **Virtapainike** painettuna 3 sekunnin ajan.



Ohjelmaa ei peruuteta, jos lapsilukko on käytössä **Virtapainiketta** painettaessa. Kytke ensin lapsilukko pois päältä.



Jos haluat avata täyttöluukun, kun olet peruuttanut ohjelman, mutta luukku ei ole mahdollista avata, koska vedenpinnan taso koneessa on täyttöaukon yläpuolella, tyhjä koneesta vesi kiertämällä **Ohjelmanvalitsin Linkous+tyhjennys** -ohjelman kohdalle.

## Ohjelman päätyminen

Päättymisen merkkivalo syttyy, kun ohjelma on valmis.

Jos et paina mitään painiketta 10 minuuttiin, kone kytkeytyy pois päältä. Näyttö ja kaikki merkkivalot sammuvat.

Suoritettut ohjelman vaiheet tulevat näkyviin, jos painat virtapainiketta.

## Kone on varustettu "Valmiustilalla".

Jos mitään ohjelmaa ei käynnistetä tai muita toimintoja ei suoriteta koneen ollessa valintavaiheessa, kun se on kytketty päälle virtapainikkeella tai mitään toimintoa ei suoriteta n. 10 minuutin kuluessa siitä, kuin valittu ohjelma on päättynyt, kytkeytyy kone pois päältä. Näyttö ja kaikki merkkivalot sammuvat. Valittuun ohjelmaan liittyvät tiedot näytetään, kun Päällä / Pois päältä painiketta painetaan. Tarkasta valinnat ennen ohjelman käynnistämistä. Suorita asetukset uudelleen tarvittaessa. Se ei ole vika.

# Pikaopas

## Koneen käytön valmistelu

- Varmista, että kaikki letkut on liitetty oikein.
- Liitä koneen virtajohto pistorasiaan.
- Käännä hana täysin auki.
- Aseta pyykki koneeseen.
- Lisää pesu- ja huuhteluaine.

## Ohjelman valitseminen

- Valitse pesuohjelma pyykin tyyppin, määrän ja likaantumisasteen mukaan ohjelma- ja kulutustaulukkoa ja lämpötilataulukkoa apuna käyttäen.

## Lisätoimintojen valitseminen

Valitse haluamasi lisätoiminnot ennen ohjelman käynnistämistä. Valittuna olevan ohjelman kanssa valittavissa olevien lisätoimintojen symbolien kehykset palavat. Kun lisätoiminto on valittuna, myös symboli palaa.

## Ohjelman käynnistäminen

- Käynnistä ohjelma painamalla Käynnistä/pysäytä-painiketta.
- Ohjelmankulun seurantailmaisin osoittaa, että ohjelma on käynnistetty.



Jos mitään ohjelmaa ei käynnistetä eikä mitään painiketta paineta 1 minuutin kuluessa ohjelman valintavaiheen aikana, kone siirtyy keskeytystilaan ja lämpötilan, linkousnopeuden ja täyttöluukun merkkivalot himmenevät. Muut merkkivalot ja ilmaisimet sammuvat. Merkkivalot ja ilmaisimet syttyvät uudelleen, kun ohjelmanvalitsinta kierretään tai jotakin painiketta painetaan.

## Ohjelman päättymisen

Päättymissymboli tulee näkyviin, kun ohjelma on päättynyt. Kone kytkeytyy automaattisesti pois päältä, jos mitään painiketta ei paineta 10 minuutin kuluessa. Näyttö ja kaikki merkkivalot ja ilmaisimet sammuvat. Suoritettut ohjelman vaiheet tulevat näkyviin, kun virtapainiketta painetaan.

## Ohjelman peruuttaminen

Ohjelma peruutetaan, kun kone kytketään pois päältä ja uudelleen päälle. Pidä **virtapainike** painettuna 3 sekunnin ajan.

## Lapsilukko

Lapsilukkotoiminto estää lapsia puuttumasta koneen toimintaan. Se estää käynnissä oleviin ohjelmiin tehtävät tahattomat muutokset.



Voit kytkeä koneen päälle ja pois päältä **virtapainiketta** käyttämällä myös silloin, kun lapsilukko on käytössä. Keskeytynyttä ohjelmaa jatketaan, kun kone kytketään uudelleen päälle.

## Lapsilukon ottaminen käyttöön:

**Pidä 2. lisätoimintopainike** painettuna 3 sekunnin ajan. "Lapsilukko kytketty päälle" -varoitusta ilmestyy näkyviin, kun laskuri on kulunut loppuun. Voit vapauttaa **2. lisätoimintopainikkeen**, kun varoitus on näkyvissä.

## Lapsilukon poistaminen käytöstä:

**Pidä 2. lisätoimintopainike** painettuna 3 sekunnin ajan. "Lapsilukko kytketty päälle" -varoitusta poistuu näkyvistä, kun laskuri on kulunut loppuun.

# Kunnossapito ja puhdistus

Tuotteen käyttöikä pitenee ja usein ilmenevät ongelmat vähenevät, jos se puhdistetaan säännöllisin väliajoin.

## Pesuainelokeron puhdistaminen

Puhdista pesuainelokero säännöllisin väliajoin (4–5 pesukerran jälkeen) kuten alla on kuvattu, jotta estetään pesuajuehen kertyminen.

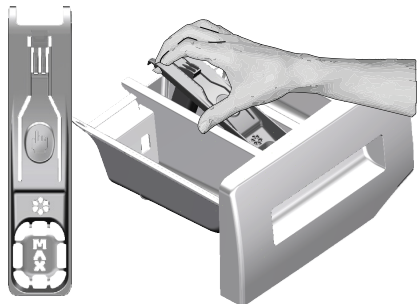

Irrota imuputken takaosa irrottamalla se kuten kuvassa.

- Paina huuhteluaineosaston imuputken täplitettyä kärkeä ja vedä sitä itseäsi kohti, kunnes osasto on irti koneesta.



Jos normaalia suurempi määrä veden ja huuhteluaineen sekoitusta alkaa kertyä huuhteluaineosastoon, puhdista imuputki.

- Pese pesuainelokero ja imuputki runsaalla haalealla vedellä pesualtaassa. Käytä suojakäsineitä tai käytä soveliasta harjaa välttääksesi jäämien joutumista kosketuksiin ihon kanssa puhdistuksen aikana.
- Aseta puhdistuksen jälkeen imuputki paikoilleen ja aseta lokero paikoilleen.

## Täyttöluukun ja rumpun puhdistus

Laitteet joissa on rumpun puhdistusohjelma, katso Laitteen käyttö - ohjelmat.



Toista rumpun puhdistus kahden kuukauden välein.

Käytä pesukoneille soveltuvaa kalkkinestoainetta.

Varmista jokaisen pesun jälkeen, ettei rumpuun jää vieraita aineita.



Jos kuvassa näkyvän tiivisteen reiät ovat tukossa, avaa ne hammastikulla.



Vieraat metalliaineet aiheuttavat ruostetahroja rumpuun. Puhdista tahrat rummusta ruostumattomalle teräkselle tarkoitettulla puhdistusaineella. Älä koskaan käytä teräsvillaa.



**VAROITUS:** Älä käytä sientä tai hankaavia materiaaleja. Ne vahingoittavat maalattuja pintoja, ja kromattuja ja muovisia pintoja.

## Rungon ja ohjauspaneelin puhdistaminen

Pyyhi koneen runko pesuainevedellä tai tarvittaessa syövyttämättömällä miedolla geelipuhdistusaineella ja kuivaa pehmeällä liinalla. Käytä ohjauspaneelin puhdistamisessa vain pehmeää, kosteaa liinaa.

## Vedenotto-suodattimien puhdistaminen

Kaikkien vedenottoventtiilien päissä on suodatin koneen taustapuolella, samoin kaikkien vedenottoletkujen päissä, jossa ne on kiinnitetty hanaan. Suodattimet estävät vieraiden esineiden ja lian pääsyn pesukoneeseen veden mukana. Suodattimet on puhdistettava niiden likaannuttua.

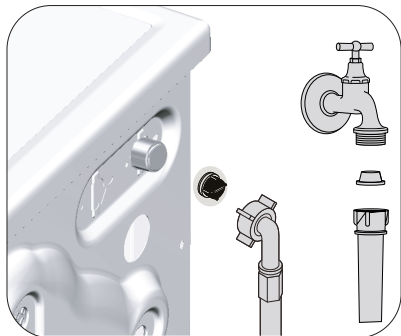

- Sulje hanat.
- Irrota vedenottoletkujen mutterit vedenottoventtiilien suodattimiin pääsemiseksi. Puhdista ne sopivalla harjalla. Jos suodattimet ovat hyvin likaisia, voit irrottaa ne pihdeillä ja puhdistaa ne.
- Ota suodatin ulos vedenottoletkun litteästä päästä tiivisteen ja puhdista ne huolellisesti juoksevalla vedellä.
- Aseta tiiviste ja suodatin varovasti takaisin paikalleen ja kiristä letkun mutterit käsin.

## Jäämaveden poistaminen ja pumpun suodattimen puhdistaminen

Laitteen suodatinjärjestelmä estää kiinteiden esineiden kuten nappien, kolikoiden ja kangaskuitujen, aiheuttaman pumpun juoksupyörän tukkeutumisen pesuvettä poistettaessa. Vesi poistuu silloin ilman ongelmia ja pumpun käyttöikä pitenee.

Jollei kone pysty poistamaan vettä, pumpun suodatin voi olla tukossa. Suodatin on puhdistettava aina, kun se tukkeutuu tai 3 kuukauden välein. Vesi on poistettava ensin pumpun suodattimen puhdistamiseksi. Lisäksi ennen koneen kuljettamista (esimerkiksi muuttaessa toiseen taloon) ja kun veden jäätyminen on mahdollista, vesi on tyhjennettävä koneesta kokonaan.



**VAROITUS:** Pumpun suodattimeen jääneet vierasesineet voivat vahingoittaa pesukonetta tai aiheuttaa melua.



**VAROITUS:** Jos laite ei ole käytössä, kytke hana pois päältä, irrota syöttöletku ja tyhjennä vesi koneen sisältä, jotta vältetään veden jäätyminen koneen sisälle.



**VAROITUS:** Sulje laitteen letkun hana jokaisen käytön jälkeen.

Likaisen suodattimen puhdistamiseksi ja veden poistamiseksi:

- Irrota kone pistorasiasta sen verkkovirrasta irrottamiseksi.



**VAROITUS:** Veden lämpötila pesukoneen sisällä voi nousta jopa 90 °C asteeseen. Jotta vältetään palovammojen vaara, puhdista suodatin vasta, kun pesukoneen sisällä oleva vesi on jäähtynyt.

- Avaa suodattimen tulppa.
- Jos suodattimen tulppa koostuu kahdesta kappaleesta, paina suodattimen tulpan salpaa alaspäin ja vedä kappale ulos itseesi päin.



Voit irrottaa suodattimen kannen painamalla kevyesti suoja levyä alaspäin ohuella muovikärkisellä työkalulla suodatinkannen yläpuolella olevan kolon kautta. Älä poista kantta metallikärkisellä työkalulla.

- Joissain laitteissa on hätätyhjennysletku, mutta ei kaikissa. Noudata alla olevia vaiheita veden tyhjentämiseksi.

**Jos laitteessa on hätätyhjennysletku,** vesi poistetaan:

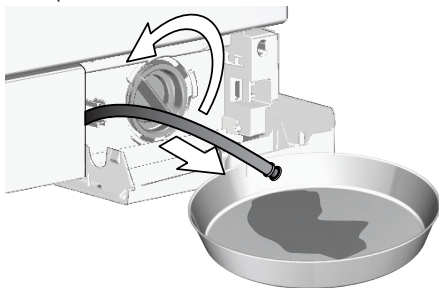

- Vedä hätätyhjennysletku irti paikaltaan
- Aseta suuri keräysastia letkun suun alle. Tyhjennä vesi keräysastiaan vetämällä tulppa irti letkun päästä. Kun astia on täynnä, tuki letkunsuu laittamalla tulppa takaisin. Kun astia on tyhjenetty, toista edellä oleva toimenpide, kunnes kaikki vesi on tyhjenetty koneesta.

- Kun veden tyhjentäminen on loppu, sulje letkun pää tulpalla, ja laita letku paikoilleen.
- Käännä pumpun suodatinta sen irrottamiseksi.
- Puhdista kaikki jäämät suodatimesta, samoin pumpun juoksupyörän alueelta mahdolliset kuidut.
- Vaihda suodatin.
- Jos suodattimen tulppa koostuu kahdesta osasta, sulje suodattimen tulppa painamalla kielekettä. Jos tulppa on yksiosainen, aseta ensin alaosan kielekkeet paikoilleen ja sulje painamalla yläosaa.

# Vianetsintä

## Ohjelma ei käynnisty luukun sulkemisen jälkeen.

- Käynnistä / Keskeytä / Peruuta -painiketta ei ole painettu. >>> *\*Paina Käynnistä / Keskeytä / Peruuta-painiketta.*
- Täyttöluukun sulkeminen voi olla hankalaa johtuen liiallisesta pyykkimäärästä.>>> *Vähennä pyykkien määrää ja varmistu siitä että täyttöluukku on kunnolla kiinni.*

## Ohjelmaa ei voi käynnistää tai valita.

- Pesukone on voinut kytkeä itsensä suojaustilaan syöttöongelman vuoksi (kuten sähköjännite, vedenpaine jne.). >>> *Paina Päälle/Pois-painike 3 sekunnin ajan koneen tehdasasetusten palauttamiseksi. (Ohjelman peruuttaminen)*

## Vettä pesukoneessa.

- Tuotteeseen on voinut jäädä vettä johtuen tuotannon laadunvalvontaprosesseista. >>> *Tämä ei ole vika. Vesi ei vahingoita konetta.*

## Vettä vuotaa koneen pohjasta.

- Letkuissa tai pumpun suodattimessa voi olla ongelmia. >>> *Varmista, että vedenottoletkujen tiivisteet on kiinnitetty kunnolla. Liitä letku hanaan tiukasti.*
- Pumpun suodatin ei ehkä ole kokonaan suljettu. >>> *Varmista, että pumpun suodatin on täysin suljettu.*

## Laite ei täyty vedellä.

- Hana on käännetty kiinni. >>> *Avaa hanat.*
- Veden tuloletku voi olla mutkalla. >>> *Suorista letku.*
- Veden otto-suodatin voi olla tukossa. >>> *Puhdista suodatin.*
- Täyttöluukku on raollaan. >>> *Sulje täyttöluukku.*

## Pyykkipesukone ei tyhjenä vettä.

- Veden poistoletku saattaa olla tukkeutunut tai taipunut. >>> *Puhdista tai suorista letku.*
- Pumpun suodatin on tukossa. >>> *Puhdista pumpun suodatin.*

## Kone tärisee tai pitää meteliä.

- Kone voi seistä epätasapainossa. >>> *Säädä koneen jalat tasoon.*
- Pumppusuodattimeen on voinut joutua kova esine. >>> *Puhdista pumppusuodatin.*
- Kuljetuksen aikaisia turvapultteja ei ole poistettu. >>> *Irrota kuljetuksen turvapultit.*
- Koneessa voi olla liian vähän pyykkiä. >>> *Lisää pesukoneeseen lisää pyykkiä.*
- Kone voi olla epätasapainossa pyykin vuoksi. >>> *Ota koneesta pois vähän pyykkiä tai jaa kuormaa käsin tasaisemmaksi sen jakamiseksi tasaisemmin koneen sisällä.*
- Kone saattaa nojata jäykkään esineeseen. >>> *Tarkista, ettei pesukone nojaa mitään esinettä vasten.*

## Kone pysähtyi lähes heti, kun ohjelma käynnistyi.

- Pesukone voi pysähtyä hetkellisesti alhaisen jännitteen vuoksi. >>> *Se käynnistyy uudelleen, kun jännite on taas normaalilla tasolla.*

## Vesi poistaa suoraan sisään ottamansa veden.

- Tyhjennysletku ei ehkä ole tarpeeksi korkealla. >>> *Liitä veden tyhjennysletku kuten käyttöoppaassa on kuvattu.*

## Pesukoneessa ei näy vettä pesun aikana.

- Veden pintaa ei voi nähdä pesukoneen ulkopuolelta. Se ei ole ongelma.



### Täyttöluukku ei voi avata.

- Luukun lukko on aktivoitunut koneessa olevan veden tason vuoksi. >>> *Tyhjennä vesi suorittamalla pumppaus tai linkousohjelma.*
- Pesukone saattaa lämmittää vettä tai se on linkousvaiheessa. >>> *Odota, että ohjelma päättyy.*
- Lapsilukko on aktivoitu. Luukun lukko deaktivoituu muutaman minuutin kuluttua ohjelman päättymisestä. >>> *Odota muutama minuutti luukun lukon deaktivoitumista.*
- Täyttöluukku voi jumittua johtuen siihen kohdistuvasta paineesta.>>> *Ota kahvasta kiinni ja työnnä ja vedä täyttöluukku vapauttaaksesi sekä avataksesi sen.*

### Pesu kestää kauemmin kuin mitä käyttöoppaassa on kerrottu.(\*)

- Vedenpaine on liian matala. >>> *Kone odottaa, kunnes siinä on vettä riittävästi, jotta vältetään liian vähäisestä vesimäärästä johtuva heikko pesutulos. Sen vuoksi pesuaika pitenee.*
- Sähköjännite voi olla liian matala. >>> *Pesuaika pitenee sähköjännitteen ollessa matala huonon pesutuloksen välttämiseksi.*
- Veden tulolämpötila voi olla liian matala. >>> *Veden lämpenemiseen vaadittava aika voi olla pidempi kylminä vuodenaikoina. Myös pesuaika voi pidentyä huonon pesutuloksen välttämiseksi.*
- Huuhtelukertojen määrää ja/tai huuhteluveden määrää on voitu lisätä. >>> *Kone lisää huuhteluveden määrää, kun tarvitaan hyvä huuhtelu ja lisää tarvittaessa ylimääräisen huuhteluvaiheen.*
- Liiallista vahtoamista saattaa esiintyä ja automaattinen vaahdonimujärjestelmä on voinut aktivoitua liiallisen pesuainemäärän vuoksi. >>> *Käytä suosittelua pesuainemäärää.*

### Ohjelma-aika ei vähene. (Näytöllä varustetut mallit) (\*)

- Ajastin voi pysähtyä vedenoton aikana. >>> *Ajastinilmaisin ei vähennä aikaa, kun kone ottaa tarvitsemansa määrän vettä. Pesukone odottaa, kunnes vettä on riittävä määrä, jotta vältetään veden puutteesta johtuva huono pesutulos. Ajastinilmaisin jatkaa ajan laskemista tämän jälkeen.*
- Ajastin voi pysähtyä lämmityksen aikana. >>> *Ajastinilmaisin ei vähennä aikaa, ennen kuin kone saavuttaa valitun lämpötilan.*
- Ajastin voi pysähtyä linkouksen aikana. >>> *Automaattinen epätasapainon havaitsemisjärjestelmä on voinut aktivoitua rummussa olevan pyykin epätasaisen jakauman vuoksi.*

### Ohjelma-aika ei vähene.(\*)

- Pyykki voi olla epätasapainossa koneen rummussa. >>> *Automaattinen epätasapainon havaitsemisjärjestelmä on voinut aktivoitua rummussa olevan pyykin epätasaisen jakauman vuoksi.*

### Laite ei kytkeydy linkousvaiheeseen.(\*)

- Pyykki voi olla epätasapainossa koneen rummussa. >>> *Automaattinen epätasapainon havaitsemisjärjestelmä on voinut aktivoitua rummussa olevan pyykin epätasaisen jakauman vuoksi.*
- Pesukone ei linkoa, jos vesi ei ole tyhjentynyt täysin. >>> *Tarkasta suodatin ja poistoletku.*
- Liiallista vahtoamista saattaa esiintyä ja automaattinen vaahdonimujärjestelmä on voinut aktivoitua liiallisen pesuainemäärän vuoksi. >>> *Käytä suosittelua pesuainemäärää.*

### **Pesutulos on huono: Pyykki muuttuu harmaaksi. (\*\*)**

- On käytetty pitkään liian vähäistä pesuainemäärää. >>> *Käytä veden kovuudelle ja pyykin määrälle suositeltua määrää pesuainetta.*
- Pyykkiä on pesty pitkän aikaa liian matalilla lämpötiloilla. >>> *Pyykkiä on pesty pitkän aikaa liian matalilla lämpötiloilla.*
- Käytetty riittämätön määrä pesuainetta kovalle vedelle. >>> *Riittämättömän pesuainemäärän käyttäminen veden ollessa kovaa aiheuttaa lian tarttumisen pyykkiin, mikä muuttaa tekstiilin aikaa myöten harmaaksi. Jos pyykki on päässyt muuttumaan harmaaksi, sitä on hyvin vaikea palauttaa ennalleen. Käytä veden kovuudelle ja pyykin määrälle suositeltua määrää pesuainetta.*
- Käytetty liian paljon pesuainetta. >>> *Käytä veden kovuudelle ja pyykin määrälle suositeltua määrää pesuainetta.*

### **Pesutulos on huono: Tahrat eivät lähde tai pyykki ei valkaistu. (\*\*)**

- Pesuainetta on käytetty riittämätön määrä. >>> *Käytä suositeltu määrä pyykille sopivaa pesuainetta.*
- Koneeseen on laitettu liikaa pyykkiä. >>> *Älä ylitäytä pesukonetta. Lataa määrä, joka on suositeltu kohdassa "Ohjelma ja kulutustaulukko".*
- Väärä ohjelma tai lämpötila on saatettu valita. >>> *Valitse pestävälle pyykille oikea ohjelma ja lämpötila.*
- Käytetty vääränlaista pesuainetta. >>> *Käytä koneelle sopivaa alkuperäistä pesuainetta.*
- Pesuainetta on laitettu väärään lokeroon. >>> *Laita pesuaine oikeaan lokeroon. Älä sekoita huuhteluainetta pesuaineeseen, kun laitat sitä huuhteluainelokeroon.*

### **Pesutulos on huono: Pyykissä näkyvä öljyisiä tahroja. (\*\*)**

- Säännöllistä rummun puhdistusta ei ole suoritettu. >>> *Puhdista rumpu säännöllisesti. Katso tätä koskeva kohta .*

### **Pesutulos on huono: Vaatteet tuoksuvat epämiellyttävälle. (\*\*)**

- Rumpuun kertyy hajuja ja bakteereja, kun pyykkiä pestään jatkuvasti matalissa lämpötiloissa ja/tai lyhyillä ohjelmilla. >>> *Jätä pesuaineen annostelulokero samoin kuin pesukoneen täyttöluukku auki jokaisen pesun jälkeen. Sillä tavoin pesukoneen sisälle ei voi muodostua bakteereille suotuissa kosteaa ympäristöä.*

### **Vaatteiden väri on haalistunut. (\*\*)**

- Koneeseen on laitettu liikaa pyykkiä. >>> *Älä ylitäytä pesukonetta.*
- Käytettävä pesuaine on kastunut. >>> *Säilytä pesuainetta kuivissa tiloissa, äläkä altista sitä liiallisille lämpötiloille.*
- Korkeampi lämpötila on valittu. >>> *Valitse oikea ohjelma ja lämpötila pyykin laadun ja likaantumisasteen mukaan.*

### **Pesukone ei huuho hyvin.**

- Käytetyn pesuaineen määrä, merkki ja säilytysolosuhteet eivät ehkä ole oikeat. >>> *Käytä pesukoneelle ja pyykille sopivaa pesuainetta. Säilytä pesuainetta kuivissa tiloissa äläkä altista niitä liiallisille lämpötiloille.*
- Pesuainetta on saatettu laittaa väärään lokeroon. >>> *Jos pesuainetta laitetaan esipesulokeroon, vaikka esipesujaksoa ei ole valittu, pesukone saattaa ottaa tämän pesuaineen huuhtelu- tai huuhteluainejakson aikana. Laita pesuaine oikeaan lokeroon.*
- Pumpun suodatint on tukossa. >>> *Tarkista suodatint.*
- Tyhjennysletku on mutkalla. >>> *Tarkista tyhjennysletku.*

### **Pyykki on pesun jälkeen jäykkää. (\*\*)**

- Pesuainetta on käytetty riittämätön määrä. >>> *Jos vedenkovuus on korkea, riittämättömän pesuainemäärän käyttö saattaa aikaa myöten kovettaa pyykin. Käytä riittävä määrä pesuainetta veden kovuuden mukaisesti.*
- Pesuainetta on saatettu laittaa väärään lokeroon. >>> *Jos pesuainetta laitetaan esipesulokeroon, vaikka esipesujaksoa ei ole valittu, pesukone saattaa ottaa tämän pesuaineen huuhtelu- tai huuhteluainejakson aikana. Laita pesuaine oikeaan lokeroon.*
- Pesuainetta on saattanut sekoittaa huuhteluaineeseen. >>> *Älä sekoita huuhteluainetta ja pesuainetta. Pese ja puhdista lokero kuumalla vedellä.*

### **Pyykki ei tuoksu huuhteluaineelle. (\*\*)**

- Pesuainetta on saatettu laittaa väärään lokeroon. >>> *Jos pesuainetta laitetaan esipesulokeroon, vaikka esipesujaksoa ei ole valittu, pesukone saattaa ottaa tämän pesuaineen huuhtelu- tai huuhteluainejakson aikana. Pese ja puhdista lokero kuumalla vedellä. Laita pesuaine oikeaan lokeroon.*
- Pesuainetta on saattanut sekoittaa huuhteluaineeseen. >>> *Älä sekoita huuhteluainetta ja pesuainetta. Pese ja puhdista lokero kuumalla vedellä.*

### **Pesuainejäämiä pesuainelokerossa. (\*\*)**

- Pesuainetta on laitettu märkään lokeroon. >>> *Kuivaa pesuainelokero, ennen kuin laitat siihen pesuainetta.*
- Pesuaine on kastunut. >>> *Säilytä pesuainetta kuivissa tiloissa, äläkä altista sitä liiallisille lämpötiloille.*
- Vedenpaine voi olla liian matala. >>> *Tarkista vedenpaine.*
- Pääpesuainelokeron pesuaine on saattanut kastua esipesuvedenoton yhteydessä. Pesuainelokeron reiät ovat tukossa. >>> *Tarkista reiät ja puhdista ne, jos ne ovat tukossa.*
- Pesuaineen annostelijan venttiileissä saattaa olla vikaa. >>> *Ota yhteyttä valtuutettuun huoltoedustajaan.*
- Pesuainetta on saattanut sekoittaa huuhteluaineeseen. >>> *Älä sekoita huuhteluainetta ja pesuainetta. Pese ja puhdista lokero kuumalla vedellä.*
- Säännöllistä rumpun puhdistusta ei ole suoritettu. >>> *Puhdista rumpu säännöllisesti. Katso tätä koskeva kohta .*

### **Pyykkiin jää pesuainejäämiä. (\*\*)**

- Koneeseen on laitettu liikaa pyykkiä. >>> *Älä ylitäytä pesukonetta.*
- Väärä ohjelma tai lämpötila on saatettu valita. >>> *Valitse pestävälle pyykille oikea ohjelma ja lämpötila.*
- Käytetty vääränlaista pesuainetta. >>> *Valitse pestävälle pyykille oikea pesuaine.*

### **Koneen sisään muodostuu liikaa vaahtoa. (\*\*)**

- Käytetään pesukoneelle sopimatonta pesuainetta. >>> *Käytä pesukoneelle sopivia pesuaineita.*
- Käytetty liikaa pesuainetta. >>> *Käytä vain tarvittava määrä pesuainetta.*
- Pesuainetta on säilytetty väärissä olosuhteissa. >>> *Säilytä pesuainetta suljetussa ja kuivassa paikassa. Älä säilytä liian kuumissa tiloissa.*
- Jotkut verkkomaiset tekstiilit, kuten tylli, voivat aiheuttaa liiallista vaahtoamista rakenteensa vuoksi. >>> *Käytä tämän tyyppisille tekstiileille vähemmän pesuainetta.*
- Pesuainetta on laitettu väärään lokeroon. >>> *Laita pesuaine oikeaan lokeroon.*
- Huuhteluaine otetaan liian aikaisin. >>> *Venttiileissä tai pesuaineen annostelulokerossa voi olla ongelma. Ota yhteyks valtuutettuun huoltoedustajaan.*

### **Pesuainelokeron päälle nousee vaahtoa.**

- Käytetty liian paljon pesuainetta. >>> *Sekoita 1 lusikallinen huuhteluainetta ja ½ litraa vettä ja kaada sekoitus pesuainelokeron pääpesuainelokeroon.*
- Lisää "Ohjelma ja kulutustaulukko" -kohdassa ilmoitettu maksimimäärä pesuohjelmalle sopivaa pesuainetta koneeseen. Jos lisää muita kemikaaleja (tahrannoistainetta, valkaisuainetta jne.), vähennä pesuaineen määrää.

### **Pyykki jää märeksi ohjelman loputtua. [\*]**

- Liiallista vaahtoamista saattaa esiintyä ja automaattinen vaahtonimujärjestelmä on voinut aktivoitua liiallisen pesuainemäärän vuoksi. >>> *Käytä suositeltua pesuainemäärää.*
- \* Kone ei siirry linkousvaiheeseen, jos pyykki ei ole tasaisesti jakautunut rummussa. Sillä estetään vahingot koneelle ja sen ympäristölle. Pyykki on selviteltävä ja lingottava uudelleen.
- \*\* Säännöllistä rumpun puhdistusta ei ole suoritettu. >>> *Puhdista rumpu säännöllisesti.*



**VAROITUS:** Jollet saa ongelmaa poistettua, vaikka olet noudattanut tämän kappaleen ohjeita, ota yhteys jälleenmyyjään tai valtuutettuun huoltoedustajaan. Älä yritä korjata toimimatonta laitetta itse.







GRUNDIG NORDIC  
GLYNITVEIEN 25, PB 234  
1402 SKI, NORWAY