



PYYKINPESUKONE

KÄYTTÖOPAS

GWN 49630CR

FI

www.grundig.com

GRUNDIG

Dokument Nummer 2820526769_FI/11-05-18.(9:07)

Lue tämä käyttöopas ensin!

Hyvä asiakas

Kiitos, kun valitsit Grundig-tuotteen. Toivomme, että saat parhaat tulokset tuotteestasi, joka on valmistettu korkealaatuisesti uusimmalla teknologialla. Lue tämä käyttöopas ja muut toimitukseen kuuluvat asiakirjat huolella kokonaan, ennen kuin käytät laitetta, ja säilytä käyttöopas myöhempää tarvetta varten. Jos luovutat tuotteen jollekin muulle, sisällytä käyttöopas mukaan. Noudata käyttöoppaan kaikkia varoituksia ja ohjeita. Ota huomioon, että nämä käyttöohjeet saattavat käsittää useita muitakin malleja. Mallikohtaiset erot kerrotaan käyttöoppaassa.

Merkkien selitykset

Tässä käyttöoppaassa käytetään seuraavia symboleja:

	Tärkeää tietoa tai hyödyllisiä käyttövihjeitä.
	Varoittaa hengelle ja omaisuudelle vaarallisista tilanteista.
	Sähköiskun vaara.
	Pesukoneen pakkausmateriaali on valmistettu kierrätettävistä materiaaleista kansallisen ympäristölainsäädäntömme mukaan.

Älä hävitä pakkausmateriaaleja yhdessä muiden kotitalousjätteiden tai muiden jätteiden kanssa. Vie pakkausmateriaalit paikallisviranomaisten ilmoittamiin keräyspisteisiin.

Tärkeitä turvallisuus- ja ympäristöohjeita	4	Lisätoiminnot	30
Yleiset turvallisuusohjeet	4	Toiminnot/ohjelmat, jotka voidaan valita painamalla painiketta 3 sekunnin ajan	30
Sähköturvallisuus	4	Päätymisaika	31
Tuoteturvallisuus	5	Ohjelman käynnistäminen	32
Käyttötarkoitus	6	Täyttöluukun lukko	32
Lasten turvallisuus	6	Valintojen muuttaminen ohjelman käynnistyttyä	32
Sähkö- ja elektroniikkaromudirektiivin (WEEE) vaatimustenmukaisuus	7	Ohjelman peruuttaminen	33
Pakkaustiedot	7	Ohjelman päättymisen	33
Pyykinpesukone	8	Äänenvoimakkuuden asettaminen	33
Yleiskatsaus	8	Pikaopas	34
Pakkauksen sisältö	9	Koneen käyttövalmistelut	34
Tekniset tiedot	10	Ohjelman valitseminen	34
Asennus	11	Lisätoimintojen valitseminen	34
Sopiva asennussijainti	11	Ohjelman käynnistäminen	34
Pakkausvahvikkeiden poistaminen	11	Laite on varustettu "valmiustila"-toiminnolla	34
Kuljetuslukkojen irrottaminen	12	Ohjelman päättymisen	35
Vesiliitännän tekeminen	12	Ohjelman peruuttaminen	35
Poistoletkuun liittäminen	13	Lapsilukko	35
Jalkojen säätäminen	13	Kunnossapito ja puhdistus	35
Sähköliitännät	14	Pesuainelokeron puhdistaminen	35
Valmistelut	15	Täyttöluukun ja rummun puhdistus	36
Pyykin lajittelu	15	Rungon ja ohjauspaneelin puhdistaminen	36
Pyykin valmistelu pesua varten	16	Vedenottosuodattimien puhdistaminen	36
Energiaa säästäviä toimenpiteitä	16	Jäämaveden poistaminen ja pumpun suodattimen puhdistaminen	37
Ensimmäinen käyttö	16	Vianetsintä	39
Oikea kuormituskapasiteetti	17		
Pyykinpesukoneen täyttö	17		
Pesuaineen ja huuhteluaineen käyttö	17		
Vihjeitä tehokkaaseen pesuun	20		
Tuotteen käyttäminen	21		
Ohjauspaneeli	21		
Näytön symbolit	21		
Koneen käyttövalmistelut	22		
Ohjelman valitseminen	22		
Ohjelma- ja kulutustaulukko	23		
Ohjelmat	25		
Lämpötilan valitseminen	28		
Linkousnopeuden valitseminen	28		
Lisätoimintojen valitseminen	29		

Tärkeitä turvallisuus- ja ympäristöohjeita

Tämä osa sisältää turvaohjeet, jotka auttavat suojautumaan henkilö- tai omaisuusvahingoilta. Näiden ohjeiden noudattamatta jättäminen saattaa aiheuttaa takuun raukeamisen.

Yleiset turvallisuusohjeet

- Tätä laitetta saavat käyttää **8**-vuotiaat ja sitä vanhemmat lapset sekä fyysisiltä, tuntoaistillisilta tai henkisiltä ominaisuuksiltaan heikentyneet tai kokemattomat henkilöt edellyttäen, että heitä ohjataan tai koulutetaan laitteen turvalliseen käyttöön ja laitteen vaarat tuodaan esiin. Lapset eivät saa leikkiä tuotteella. Lapset eivät saa puhdistaa tai tehdä käyttäjän huoltotoimia, jollei heitä valvo vastuullinen aikuinen. Alle 3-vuotiaat lapset on aina pidettävä loitolla, jollei heitä jatkuvasti valvota.
- Älä sijoita laitetta matolla päällystetylle lattialle. Muussatapauksessa koneen alapuolen ilmavirran puute saattaa aiheuttaa sähköosien ylikuumenemisen. Se aiheuttaa laitteessa toimintahäiriöitä.
- Anna asennus- ja huoltotoimenpiteet **aina valtuutetun huoltoedustajan tehtäväksi**. Valmistaja ei ole vastuussa vahingoista, joita saattaa aiheutua valtuuttamattomien henkilöiden suorittamista toimenpiteistä.

Sähköturvallisuus

- Jos tuotteessa on vika, sitä ei saa käyttää, ennen kuin valtuutettu huoltoedustaja on korjannut sen. Sähköiskun vaara!
- Tämä tuote on suunniteltu jatkamaan toimintaansa, kun sähköt palaavat sähkökatkon jälkeen. Jos haluat peruuttaa ohjelman, katso lisätietoja osasta "Ohjelman peruuttaminen".

- Liitä laite maadoitettuun, 16 A:n sulakkeella suojattuun pistorasiaan. Anna pätevän sähköasentajan suorittaa maadoitusasennus. Yrityksemme ei ole vastuussa mistään vahingoista, joita syntyy, kun tuotetta käytetään ilman paikallisten säästöjen mukaista maadoitusta.
- Irrota laite virtalähteestä, kun sitä ei käytetä.
- Älä koskaan pese tuotetta valuttamalla vettä sen päälle! Sähköiskun vaara!
- Älä koske pistotulppaan märillä käsillä. Älä irrota sähköjohtoa vetämällä johdosta vaan vedä aina irti pistokkeesta.
- Irrota laite pistorasiasta asennuksen, kunnossapidon, puhdistuksen ja korjaustoimien ajaksi.
- Jos sähköjohto on vaurioitunut, valmistajan, myynnin jälkeisen huollon tai pätevän sähköasentajan (mieluiten) tai muun maahantuojaan nimeämän tahon on korjattava se mahdollisten vaaratekijöiden välttämiseksi.

Tuoteturvallisuus

- Vedensyöttö- ja tyhjennysletkut on kiinnitettävä kunnolla ja niiden pitää olla ehjiä. Muussa tapauksessa on vaara vesivuodoista.
- Älä koskaan avaa täyttöluukkuja tai poista suodatinta, kun rummussa on vielä vettä. Muutoin on vaara veden tulvimisesta ja kuuman veden aiheuttamasta palovammasta.
- Älä avaa lukittua täyttöluukkuja väkisin. Täyttöluukku on valmis avattavaksi muutama minuutti pesujakson päättymisen jälkeen. Jos täyttöluukku avataan väkisin, luukku ja lukitusmekanismi voivat vahingoittua.
- Käytä vain automaattipesukonekäyttöön tarkoitettuja pesu-, huuhtelu- ja lisäaineita.

- Noudata vaatteiden pesumerkkien ja pesuainepakkauksen ohjeita.
- Aseta laite vakaalle, tasaiselle ja vahvalle alustalle.
- Älä aseta laitetta pitkänukkaiselle matolle tai vastaaville pinnoille.
- Älä aseta laitetta korkealle tasolle tai porrasteen reunan lähelle.
- Älä aseta laitetta virtajohdon päälle.
- Älä käytä sientä tai hankaavia materiaaleja. Ne vahingoittavat maalattuja pintoja, ja kromattuja ja muovisia pintoja.

Käyttötarkoitus

- Tuote on suunniteltu kotitalouskäyttöön. Se ei sovellu kaupalliseen käyttöön eikä sitä saa käyttää muihin kuin käyttötarkoituksen mukaisiin tarkoituksiin.
- Käytä laitetta vain tekstiilien pesemiseen ja huuhdeltuun niissä olevien merkintöjen mukaan.
- Valmistaja irtisanoutuu kaikista vastuista vahingoista, joita aiheutuu väärän käytön tai kuljetuksen vuoksi.

Lasten turvallisuus

- Pakkausmateriaalit ovat lapsille vaarallisia. Säilytä pakkausmateriaalit turvallisessa paikassa poissa lapsilta ulottumattomissa.
- Sähkölaitteet ovat lapsille vaarallisia. Pidä lapset loitolla tuotteesta sen ollessa käynnissä. Älä anna heidän sormeilla tuotetta. Käytä lapsilukkotoimintoa estääksesi lapsia sormeilemasta laitetta.
- Älä unohda sulkea täyttöluukkuja, kun poistut tilasta, jossa laite sijaitsee.
- Säilytä kaikki pesuaineet ja muut aineet turvallisessa paikassa lasten ulottumattomissa sulkeamalla pesuainesäiliön kansi tai sulkemalla pesuainepakkaus.



Pestäessä pyykkejä korkeissa lämpötiloissa täyttöluukun lasi muuttuu hyvin kuumaksi. Pidä siksi lapset erossa pesukoneen täyttöluukusta, kun pesutapahtuma on käynnissä.

Sähkö- ja elektroniikkaromudirektiivin (WEEE) vaatimustenmukaisuus



Tämä tuote noudattaa Euroopan unionin sähkö- ja elektroniikkaromua koskevaa direktiiviä 2012/19/EY (WEEE-direktiivi).

Tässä tuotteessa on sähkö- ja elektroniikkalaitteiden (WEEE) kierrätysymboli.

Tämä tuote on valmistettu korkealaatuisista osista ja materiaaleista, jotka voidaan käyttää uudelleen ja jotka soveltuvat kierrätettäväksi. Älä siksi hävitä tuotetta normaalin kotitalousjätteen mukana sen käyttöiän päättyessä. Vie se sähkö- ja elektroniikkaromun kierrätyspisteeseen. Kysy paikallisviranomaisilta lähimmän keräyspisteen sijainti.

RoHS-direktiivin vaatimustenmukaisuus:

Tämä tuote on EU:n RoHS-direktiivin (2011/65/EU) vaatimustenmukainen. Se ei sisällä direktiivissä määritettyjä haitallisia ja kiellettyjä materiaaleja.

Pakkaustiedot

- Pesukoneen pakkausmateriaali on valmistettu kierrätettävistä materiaaleista kansallisen ympäristölainsäädäntömme mukaan. Älä hävitä pakkausmateriaaleja yhdessä muiden kotitalousjätteiden tai muiden jätteiden kanssa. Vie materiaalit pakkausmateriaalien keräyspisteisiin, joiden sijainnit saat tietoon paikallisilta viranomaisilta.

Pyykinpesukone

Yleiskatsaus

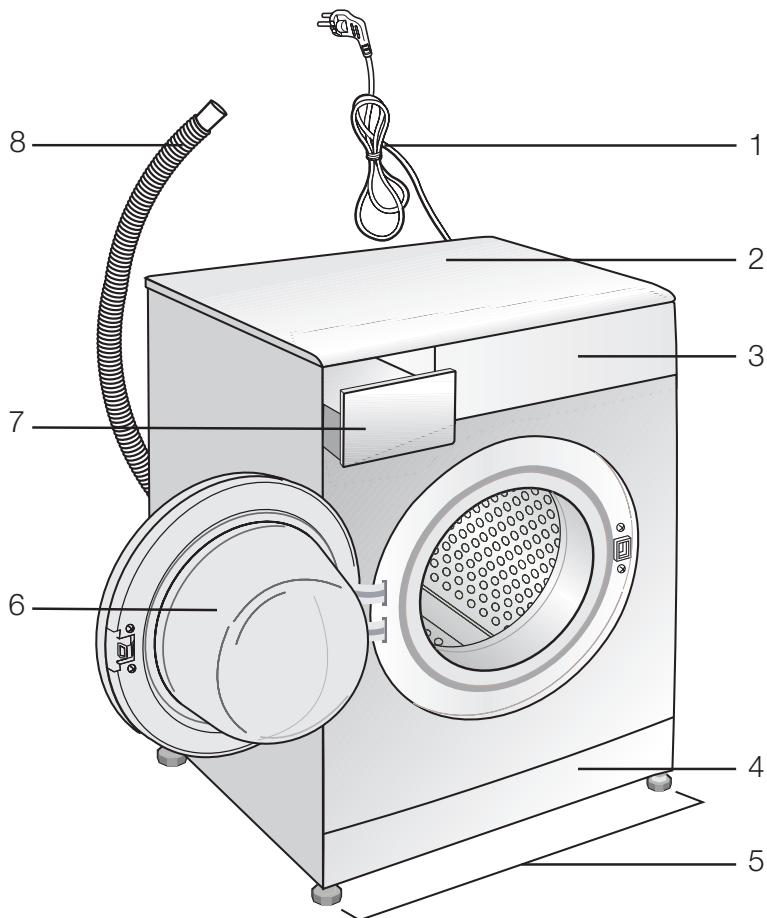

- 1- Virtajohto
- 2- Yläpaneeli
- 3- Ohjauspaneeli
- 4- Suodatintulppa
- 5- Säädettävät jalat
- 6- Täyttöluukku
- 7- Pesuainelokero
- 8- Tyhjennysletku

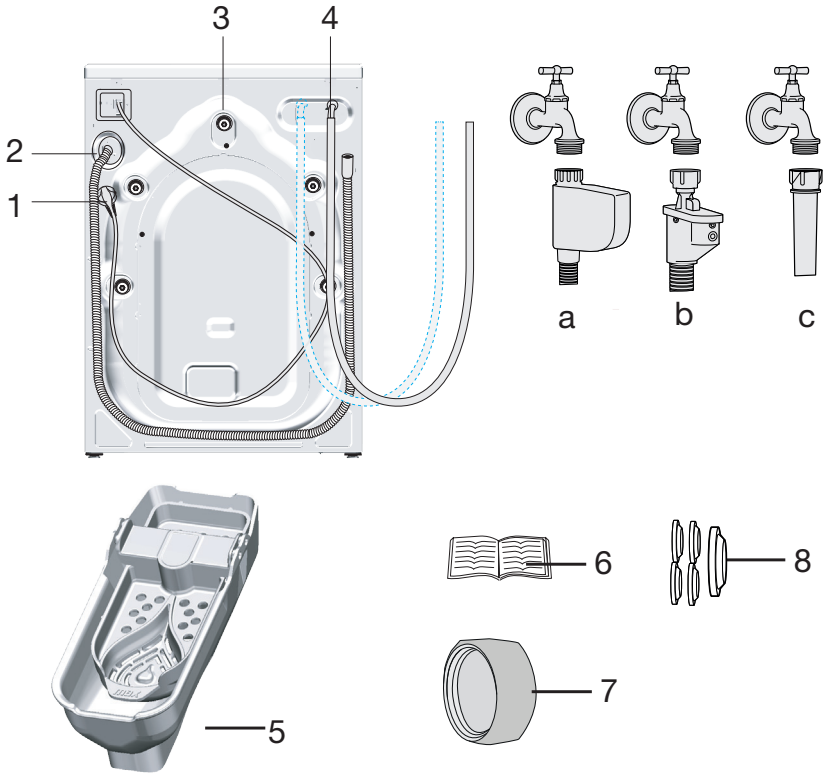

1- Virtajohto

2- Tyhjennysletku

3- Kuljetuksen turvapultit *

4- Syöttöveden tuloletku (syöttöveden liittäessä käytetään jotain seuraavista suodatintyypeistä.)

a- Vedentulon sähkökatkaisija

b- Mekaaninen vedentulon katkaisija

c- Standardi

5- Nestepesuainesäiliö**

6- Käyttöopas

7- Sokkotulppa***

8- Muovitulppasarja

* Kuljetuksen suojauluttien määrä vaihtelee pyykinpesukoneen mallin mukaan.

** Tämä saatetaan toimittaa pyykinpesukoneen mukana mallista riippuen.

*** Tämä toimitetaan, jos pyykinpesukone on varustettu kahdella vedenotolla.

Tekniset tiedot

Noudattaa Euroopan unionin komission säädöstä nro 1061/2010/EU

Toimittajan nimi tai tuotemerkki	GRUNDIG
Mallin nimi	GWN 49630CR
Nimelliskapasiteetti (kg)	9
Energiatehokkuusluokka / Asteikko A+++ (korkein tehokkuus) - D (alhaisin tehokkuus)	A+++
Vuotuinen energiankulutus (kWh) ⁽¹⁾	194
Energiankulutus vakiopuuvillapesuohjelmassa 60°C täydellä täytöllä (kWh)	1,051
Energiankulutus vakiopuuvillapesuohjelmassa 60°C vajaatäytöllä (kWh)	0,724
Energiankulutus vakiopuuvillapesuohjelmassa 40°C vajaatäytöllä (kWh)	0,724
Virrankulutus pois-tilassa (W)	0,440
Virrankulutus päällä-tilassa (W)	0,640
Vuotuinen vedenkulutus (l) ⁽²⁾	10559
Linkous-kuivaustehokkuusluokka / Asteikko A (korkein tehokkuus) - G (alhaisin tehokkuus)	A
Maksimilinkousnopeus (1/min)	1600
Jäljellä oleva kosteuspitoisuus (%)	44
Vakiopuuvillapesuohjelma ⁽³⁾	Puuvillaeko 60°C ja 40°C
Pesuaika vakiopuuvillapesuohjelmassa 60°C täydellä täytöllä (min)	230
Pesuaika vakiopuuvillapesuohjelmassa 60°C vajaatäytöllä (min)	195
Pesuaika vakiopuuvillapesuohjelmassa 40°C vajaatäytöllä (min)	195
Päälle jätto -tilan kesto (min)	N/A
Ilmassa kulkeutuvat melupäästöt pesu/linkous (dB)	51/77
Kalusteasennettu	Non
Korkeus (cm)	84
Leveys (cm)	60
Syvyys (cm)	65
Nettopaino (±4 kg.)	77
Yksi vesiliitäntä / kaksi vesiliitäntää	• / -
• Saatavilla	
Sähkönsyöttö (V/Hz)	230 V / 50Hz
Kokonaisvirta (A)	10
Kokonaisteho (W)	2200
Päämallikoodi	978

⁽¹⁾ Energiankulutus perustuen 220 vakiopesuohjelmajaksoon puuvillapesuohjelmassa 60°C ja 40°C täydellä ja vajaatäytöllä, sekä energiankulutus virransäästötilassa. Todellinen energiankulutus vaihtelee laitteen käyttötavan mukaan.

⁽²⁾ Vedenkulutus perustuen 220 vakiopesuohjelmajaksoon puuvillapesuohjelmassa 60°C ja 40°C täydellä ja vajaa täytöllä. Todellinen vedenkulutus vaihtelee laitteen käyttötavan mukaan.

⁽³⁾ "Vakiopuuvillapesuohjelma 60°C" ja "vakiopuuvillapesuohjelma 40°C" ovat vakiopesuohjelmia, joihin tiedot tarrassa ja tietolehdessä viittaavat. Nämä ohjelmat soveltuvat normaalisti likaantuneen puuvillapyykin pesemiseen ja ne ovat tähän tarkoitukseen tehokkaimmat ohjelmat suhteessa energian- ja virrankulutukseen.

Laitteen teknisiä tietoja voidaan muuttaa ilman ilmoitusta laitteen laadun parantamiseksi.

Asennus

Pyydä asennusta lähimmältä valtuutetulta huoltoedustajalta. Katso laitteen käyttöönottotiedot käyttöoppaasta ja varmista, että sähkö, hanaveden otto ja vedentyhjennysjärjestelmät ovat soveltuvat ennen yhteyden ottamista valtuutettuun huoltoon. Jos järjestelmät eivät ole soveltuvia, kutsu valtuutettu asentaja ja putkimies tekemään tarvittavat valmistelut.



Sijainnin, sähköliitännän sekä hanavesi- ja poistovesiasennusten valmistelu asennuspaikalla on asiakkaan vastuulla.



VAROITUS: Valtuutetun huoltoedustajan on suoritettava laitteen asennus ja sähköliitäntöjen teko. Valmistaja ei ole vastuussa vahingoista, joita tapahtuu valtuuttamattomien henkilöiden suorittamista toimenpiteistä.



VAROITUS: Tarkista ennen asennusta silmämääräisesti, ettei laitteessa ole vikoja. Jos sellaisia on, älä asenna laitetta. Vaurioitunut tuote voi aiheuttaa turvallisuusvaaran.



Varmista, että veden otto- ja poistoletkut samoin kuin virtajohto eivät ole mutkalla, pinteessä tai puristuksissa kun laite työnnetään paikoilleen asennuksen tai puhdistuksen jälkeen.

Sopiva asennussijainti

- Aseta kone kiinteälle lattialle. Älä aseta konetta pitkänukkaiselle matolle tai vastaaville pinnoille.
- Pesukoneen ja kuivaajan (täydellä kuormituksella) kokonaispaino, kun ne on sijoitettu toistensa päälle, on yhteensä noin 180 kiloa. Sijoita laite kiinteälle ja tasaiselle lattialle, jolla on riittävä kuormankantokyky!
- Älä aseta laitetta virtajohdon päälle.
- Älä asenna tuotetta paikkaan, jonka lämpötila voi laskea alle 0 °C asteen.
- Suosittelemme että jätät välin koneen sivuille vähentääksesi ylimääräistä tärinää ja melua
- Älä aseta lämmönlähteitä kuten liesiä, silitysrautoja, uuneja jne. pesukoneeseen äläkä käytä niitä koneessa.

Pakkausvahvikkeiden poistaminen

Kallista konetta taaksepäin poistaaksesi pakkausvahvisteet. Poista pakkausvahvisteet vetämällä nauhasta.



Kuljetuslukkojen irrottaminen



VAROITUS: Älä irrota kuljetuslukkoja, ennen kuin olet irrottanut pakkausvahvikkeet.



VAROITUS: Irrota kuljetuksen aikaiset suojapultit ennen pesukoneen käyttämistä! Muutoin laite voi vahingoittua.

- Löysää kaikkia pultteja mutteriavaimella, kunnes ne pyörivät vapaasti.

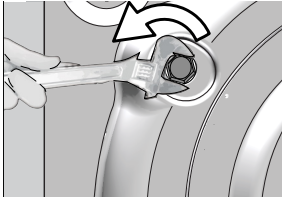

- Irrota kuljetuksen varmistuspultit kääntämällä niitä varovasti.

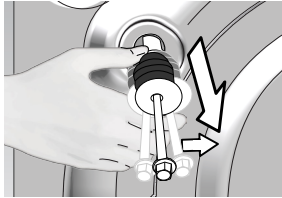

- Kiinnitä muovisuojukset (toimitettu käyttöoppaan mukana pussissa) takapaneelin reikiin.

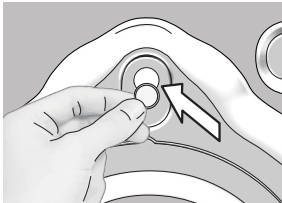

Säilytä kuljetuksen varmistuspultit turvallisessa paikassa uudelleenkäyttöä varten, jos pyykinpesukone pitää siirtää tulevaisuudessa.

Älä koskaan siirrä laitetta ilman, että kuljetuksen varmistuspultit on kiinnitetty oikein paikoilleen!

Vesiliitännän tekeminen



Laitteen tuloveden paineen on oltava 1 – 10 bar (0,1 – 1 MPa). Käytännössä hanasta on tultava vettä 10–80 litraa minuutissa, jotta kone toimisi tasaisesti. Liitä paineenalennusventtiili, jos vedenpaine on korkeampi.



VAROITUS: Malleja, joissa on yksi veden tulo, ei saa liittää kuumavesihanaan. Jos niin tehdään, pyykki voi vahingoittua tai laite siirtyä suojaustilaan eikä se enää toimi.



VAROITUS: Älä käytä vanhoja tai käytettyjä veden ottoletkuja uudessa tuotteessa. Se voi aiheuttaa tahroja pyykkiin.

- Kiristä letkun kaikki mutterit käsin. Älä käytä jakoavainta muttereiden kiristämiseen.

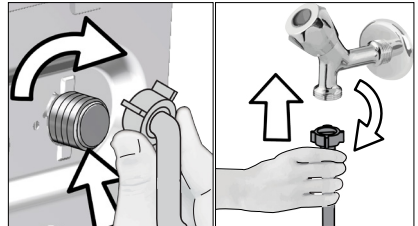

- Avaa hanat kokonaan letkuliitännöjen tekemisen jälkeen tarkistaaksesi vuotaako vettä liitännötkohdista. Jos vuotoja ilmenee, käännä hana kiinni ja irrota mutteri. Kiristä mutteri uudelleen huolellisesti tiivisteen tarkastamisen jälkeen. Vesivuotojen ja niiden aiheuttamien vahinkojen estämiseksi pidä hanat suljettuna, kun pesukone ei ole käytössä.

Poistoletkuun liittäminen

- Poistoletkun pää on oltava liitetty suoraan vedenpoistoletkuun tai pesualtaaseen.



VAROITUS: Kodissasi saattaa tapahtua vesivahinko, jos letku irtaota kotelostaan vedenpoiston aikana. Korkeiden pesulämpötilojen vuoksi on lisäksi palovammavaara! Sellaisten tilanteiden esiintymisen estämiseksi ja joustavan veden oton koneeseen ja veden poiston koneesta varmistamiseksi kiinnitä poistoletkun pää kunnolla, jottei se voi irrota.

- Poistoletku on kiinnitettävä vähintään 40 cm:n ja enintään 100 cm:n korkeudelle.
- Siinä tapauksessa, että letkua nostetaan sen oltua laskettuna lattatasolle tai lähellä lattiaa (vähemmän kuin 40 cm lattian yläpuolella), veden poisto vaikeutuu ja pyykki voi jäädä märäksi. Noudata siksi kuvassa esitetyjä korkeuksia.

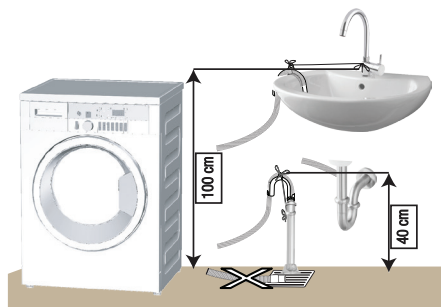

- Likaveden takaisin koneeseen valumisen estämiseksi ja helpon tyhjennyksen mahdollistamiseksi älä upota letkun päätä likaveteen tai työnnä letkun päätä viemäriin yli 15 cm. Jos letku on liian pitkä, lyhennä sitä.
- Letkun pää ei saa olla taipunut, sen päälle ei saa astua, eikä sitä saa taivuttaa tai asettaa puristuksiin viemäriin ja laitteen väliin.
- Jos letkun pituus on liian lyhyt, jatka sitä lisäämällä siihen jatkoletku. Letkujen yhdistetty maksimipituus ei saa ylittää 3,2 metriä. Vuotojen välttämiseksi jatkoletkun ja tyhjennysletkun välinen liittäminen on kiinnitettävä hyvin sopivalla puristimella, jottei se irtoa ja aiheuta vuotoa.

Jalkojen säätäminen



VAROITUS: Pesukoneen hiljaisemmän ja tärinättömän käynnin varmistamiseksi se on sijoitettava tasaisesti ja tasapainotetusti jaloilleen. Tasapainota pesukone jalkoja säätämällä. Muussa tapauksessa pesukone voi siirtyä paikoltaan ja aiheuttaa rusementusta ja tärinäongelmia.

- Löysää jalkojen lukkomutterit käsin.

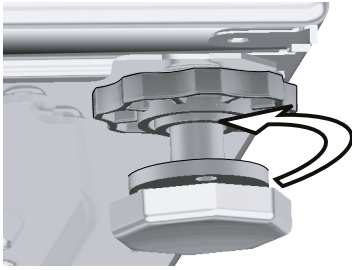

- Säädä jalkoja kunnes laite on vaakatasossa ja tasapainossa.

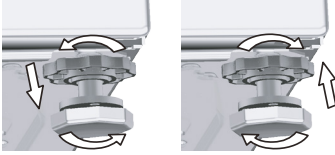

- Kiristä kaikki lukkomutterit uudelleen käsin.

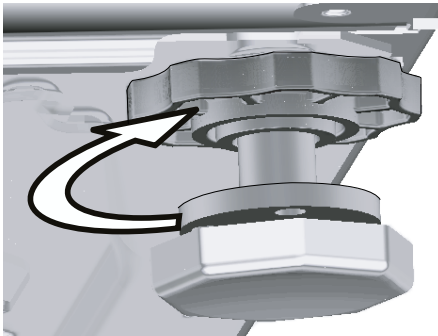

VAROITUS: Älä käytä työkaluja lukkomutterien löysäämiseen. Muutoin ne voivat vahingoittua.

Sähköliitännät

Liitä laite maadoitettuun, 16 A:n sulakkeella suojattuun pistorasiaan. Yrityksemme ei ole vastuussa mistään vahingoista, joita syntyy, kun tuotetta käytetään ilman paikallisten säädösten mukaista maadoitusta.

- Liitännän on oltava kansallisten asetusten mukainen.

- Pistorasian virtapiirin johdotus on oltava riittävä täyttääkseen laitteen vaatimukset. Vikavirtakatkaisimen (GFCI) käyttöä suositellaan.
- Virtajohdon pistokkeen on oltava helposti saatavilla asennuksen jälkeen.
- Jos sulakkeen tai katkaisijan arvo on alle 16 ampeeria, ota yhteys valtuutettuun sähkömieheen ja anna hänen asentaa 16 ampeerin sulake.
- Teknisissä tiedoissa määritetyn jännitteen on oltava sama kuin sähköverkossa.
- Älä tee liitäntöjä jatkojohdoilla tai haaroitusrasioilla.



VAROITUS: Valtuutetun huoltoedustajan on vaihdettava vahingoittuneet sähköjohdot.

Tuotteen kuljettaminen

- Kytke laite irti verkkovirrasta ennen sen siirtämistä.
- Irrota vedenpoisto- ja vedenottoliitännät.
- Tyhjennä kaikki laitteeseen jäänyt vesi.
- Asenna kuljetuksen varmistuspultit käänteisessä järjestyksessä irrottamiseen, .



Älä koskaan siirrä laitetta ilman, että kuljetuksen varmistuspultit on kiinnitetty oikein paikoilleen!



































VAROITUS: Pakkausmateriaalit ovat lapsille vaarallisia. Säilytä pakkausmateriaalit turallisessa paikassa poissa lapsilta ulottumattomissa.

Valmistelut

Pyykin lajittelu

- Lajittele pyykki tekstiilin, värin, likaisuusasteen ja sallitun pesulämpötilan mukaisesti.
- Noudata aina tekstiilien hoito-ohjemerkeitä.

PYYKINPESUSYMBOLIT										
 PESU	Konepesusymbolit									
	Veden lämpötilat	Maksimi	95°C	70°C	60°C	50°C	40°C	30°C		
	Symboli(t)		•••	•••	••	•••	••	•		
 KUIVAUS	Kuivaussymbolit									
	Kuivausasetukset									
		Kaikkissa lämpötiloissa	Korkeassa lämpötiloissa	Keskilämpötiloissa	Matalassa lämpötiloissa	Ilman kuumennusta	Pöpuusta kuivamaan	Vaakakuivaus	Pöpuusta mäkikähä kuivamaan	Vaakatasossa vertoon kuivamaan
 SILITYS	Silitys –									
	Kuiva tai höyry			Silityä korkealla lämmöllä	Silityä keskilämmöllä	Silityä matalalla lämmöllä	Ei saa silityttää.		Silitys ilman höyryä	
	Maksimilämpötila			200 °C	150 °C	110 °C				
 VALKAISUAINEET	 Kaikki valkaisuaineet sallittu			 Voidaan valkaista (natriumhypokloriitti)		 Valkaisu ei sallittu		 Vain ilman klooria olevat valkaisuaineet on sallittu		

Pyykin valmistelu pesua varten

- Pestävät tekstiilit, joissa on metalliosia, kuten rintaliivit, vyönsoljet ja metallinapit vahingoittavat konetta. Poista metalliesineet tai pese vaatteet asettamalla ne pesupussiin tai tyynyliinaan.
- Ota taskuista pois kaikki esineet, kuten kolikot, kynät ja paperiliittimet ja käännä taskut nurin ja harjaa ne. Tällaiset esineet voivat vahingoittaa laitetta tai aiheuttaa meteliä.
- Laita pienikokoiset vaatteet, kuten vauvan sukut ja sukkahousut pesupussiin tai tyynyliinan sisään.
- Laita verhot pesuun painamatta niitä kasaan. Irrota verhojen kiinnityslenkit.
- Sulje vetoketjut, ompele löysät napit paikoilleen ja korjaa repeämät.
- Pese "konepestävä"- tai "käsipestävä"-merkityt vaatteet vain oikealla ohjelmalla.
- Älä pese värillistä ja valkoista pyykkiä yhdessä. Uudet, tummanväriset puuvillatekstiilit voivat päästää paljon väriä. Pese ne erikseen.
- Piintyneet tahrat on käsiteltävä asianmukaisesti ennen pesua. Jos olet epävarma, puhdista vaate kuivapesussa.
- Käytä vain väriaineita ja kalkinpoistajia, jotka sopivat konepesuun. Noudata aina pakkauksen ohjeita. Noudata aina pakkauksen ohjeita.
- Pese housut ja hienopyykki nurin käännettynä.
- Säilytä angoravillasta valmistettuja vaatteita pakastimessa muutamia tunteja ennen pesua. Tämä vähentää nukkaantumista.

- Jauhoille, kalkkipölylle, maitojauheelle jne., altistuneet vaatteet on ravisteltava kunnolla puhtaaksi ennen niiden koneeseen laittamista. Tällainen pöly ja jauhe pyykissä saattaa kertyä ajan kuluessa koneen sisäosiin ja aiheuttaa vahinkoa.

Energiaa säästäviä toimenpiteitä

Seuraavat ohjeet auttavat sinua käyttämään laitetta ympäristöystävällisellä ja energiatehokkaalla tavalla.

- Käytä laitetta valitun ohjelman suurimmalla kapasiteetilla mutta älä ylitäytä sitä. Katso "Ohjelma ja kulutustaulukko".
- Noudata aina pesuainepakkauksen ohjeita.
- Pese vähän likaantuneet tekstiilit matalissa lämpötiloissa.
- Käytä lyhytkestoisempia ohjelmia pienille määrille vähän likaantunutta pyykkiä.
- Älä käytä esipesua tai korkeita lämpötiloja pyykille, joka ei ole pahasti likaantunut tai tahriintunut.
- Jos aiot kuivata pyykkiä kuivaajassa, valitse pesuohjelmassa suositeltu korkein linkousnopeus.
- Älä käytä pesuainetta yli pesuainepakkauksessa suositellun määrän.

Ensimmäinen käyttö

Ennen laitteen käytön aloittamista varmista, että kaikki valmistelut on tehty osien "Tärkeitä turvallisuus- ja ympäristöohjeita" ja "Asennus" mukaan.

Valmistele laite pyykinpesua varten suorittamalla ensimmäiseksi rummun puhdistusohjelma. Jos koneessa ei ole tätä ohjelmaa, käytä menetelmää, joka on kuvattu kohdassa .



Käytä pesukoneille soveltuvaa kalkinpoistoainetta.

Tuotteeseen on voinut jäädä vettä johtuen tuotannon laadunvalvontaprosesseista. Se ei ole pesukoneelle haitallista.

Pyykinpesukoneen täyttö

- Avaa täyttöluukku.
- Aseta pyykki väljästi koneeseen.
- Työnnä täyttöluukku kiinni niin, että kuulet lukitusäänen. Varmista, ettei vaatekappaleita jää luukkuun kiinni.



Täyttöluukku on lukittu ohjelman ollessa käynnissä. Luukun voi avata vasta, kun ohjelma on päättynyt.



VAROITUS: Jos pyykki on aseteltu väärin, kone saattaa aiheuttaa melua ja tärinää.

Oikea kuormituskapasiteetti

Enimmäistäyttökapasiteetti riippuu pyykin tyypistä, likaantumistasesta ja halutusta pesuohjelmasta. Kone säätää automaattisesti vesimäärän koneeseen laitetun pyykin painon mukaan.



VAROITUS: Noudata "Ohjelma ja kulutustaulukossa" annettuja tietoja. Jos kone on ylikuormitettu, sen suorituskyky laskee. Lisäksi saattaa esiintyä meteliä ja tärinää.

Pesuaineen ja huuhteluaineen käyttö



Kun käytät pesuaineita, huuhteluainetta, tärkkiä, kangasvärejä, valkaisuainetta tai kalkinpoistajaa, lue valmistajan ohjeet pesuainepaketin kyljestä huolella ja noudata annosteluohjeita. Käytä mitta-astiaa, jos sellainen on käytettävissä.

Pesuaineen annostelija

Pesuainelokerossa on kolme osastoa:

- (1) esipesulle
- (2) varsinaiselle pesuohjelmalle
- (3) huuhteluaineelle
- (*) lisäksi huuhteluainelokerossa on imuputki.

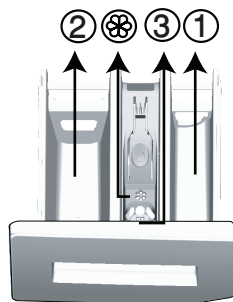

Pyykin tyyppi	Paino (g)
Kylpytakki	1200
Ruokaliina	100
Päiväpeite	700
Lakana	500
Tyynyliina	200
Pöytäliina	250
Pyyhe	200
Käsipyhye	100
Iltapuku	200
Alusvaatteet	100
Miesten haalarit	600
Miesten paita	200
Miesten pyjamat	500
Puserot	100

Pesuaine, huuhteluaine ja muut puhdistusaineet

- Lisää pesuaine ja huuhteluaine ennen pesuohjelman käynnistämistä.
- Älä avaa pesuaineen annostelulokeroa pesuohjelman ollessa käynnissä!
- Kun käytät ohjelmaa ilman esipesua, älä laita pesuainetta esipesuainelokeroon (lokero nro "1").
- Kun käytät ohjelmaa esipesun kanssa, älä laita esipesuainelokeroon nestemäistä pesuainetta (lokero nro "1").
- Älä valitse esipesulla varustettua ohjelmaa, jos käytät pesuainepalloa tai annostelupalloa. Aseta pesuainenappi tai annostelupallo suoraan pyykin sekaan koneeseen.
- Jos käytät nestemäistä pesuainetta, älä unohda laittaa nestemäisen pesuaineen pesupalloa pääpesuainelokeroon (lokero nro "2").

Pesuainetyypin valinta

Käytettävä pesuaine riippuu tekstiilien tyypistä ja väristä.

- Käytä eri pesuainetta värilliselle (kirjo)pyykille ja valkopyykille.
- Pese arat tekstiilit vain herkille tekstiileille tarkoitetuilla erikoispesuaineilla (nestepesuaine, villashampoo jne.).
- Tummien värillisten vaatteiden ja tikkikankaiden pesuun suositellaan käytettävän nestemäistä pesuainetta.
- Pese villavaatteet villalle tarkoitettu erikoispesuaineella.



VAROITUS: Käytä vain pyykinpesukoneille tarkoitettuja pesuaineita.

VAROITUS: Älä käytä saippuajauhetta.

Pesuaineen määrän säätäminen

Käytettävän pesuaineen määrä riippuu pyykin määrästä, likaisuudesta ja veden kovuudesta.

- Älä käytä pakkauksessa suositeltuja suurempia pesuainemääriä välttääksesi liiallisen vaahtamisen ja huonon huuhtelun sekä taloudellisen säästön vuoksi ja ympäristönsuojelusyistä.
- Käytä vähemmän pesuainetta pienille pyykkimäärille tai vähän likaantuneille tekstiileille.

Huuhteluaineiden käyttö

Kaada huuhteluainetta pesuaineosaston huuhteluainelokeroon.

- Älä ylitä huuhteluaineen annostelulokeroon merkittyä (>max<)-tasoa.
- Jos huuhteluaine on menettänyt juoksevuutensa, liuota sitä veteen ennen kuin lisäät sitä pesuainelokeroon.

Nestemäisten pesuaineiden käyttö

Jos tuote sisältää pesuainepallon:

- Aseta nestepesuainepallo lokeroon nro "2".
- Jos nestepesuaine on menettänyt juoksevuutensa, liuota sitä veteen ennen kuin lisäät sitä pesuainekuppiin.

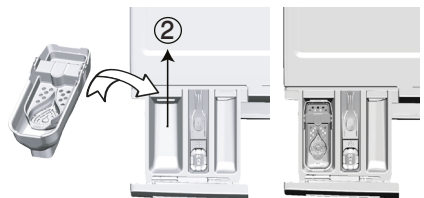



Jos tuote ei sisällä nestepesuainepalloa:

- Älä käytä nestepesuainetta esipesuohjelmilla pesemisessä.
- Nestepesuaine tahraa vaatteita, jos sitä käytetään Viivästetty käynnistys -toiminnossa. Jos aiot käyttää Viivästetty käynnistys -toimintoa, älä käytä nestepesuainetta.

Geeli- ja tablettipesuaineen käyttäminen

- Jos geelipesuaine on juoksevaa eikä pesukoneessa ole erillistä nestepesuainekuppia, laita pesuaine pääpesuainelokeroon ensimmäisen vedenoton aikana. Jos pesukoneessa on nestepesuainekuppi, täytä kuppiin pesuainetta ennen ohjelman käynnistämistä.
- Jos geelipesuaine ei ole juoksevaa tai se on nestetabletin muodossa, laita se suoraan pesurumpuun ennen pesua.
- Laita pesuainetabletit pääpesuainelokeroon (lokero nro 2) tai suoraan rumpuun ennen pesua.

	Tablettipesuaineet voivat jättää jäämiä pesuainelokeroon. Jos sellaista ilmenee, sijoita tablettipesuaine pyykin joukkoon lähelle rummun alaosa seuraavilla pesukerroilla.
	Käytä tabletti- tai geelipesuainetta ilman esipesutoiminnon valintaa.

Tärkin käyttö

- Lisää nestemäistä tärkkiä, tärkkijauhetta tai tekstiiliväriä huuhteluainelokeroon.
- Älä käytä pesujaksossa samanaikaisesti huuhteluainetta ja tärkkiä.
- Pyyhi pesukoneen sisäpuoli kostealla, puhtaalla liinalla tärkin käytön jälkeen.

Valkaisuaineiden käyttö

- Valitse esipesuohjelma ja lisää valkaisuainetta esipesun alussa. Älä laita pesuainetta esipesulokeroon. Valinnaisesti valitse ohjelma lisähuuhtelulla ja lisää valkaisuaine, kun pesukone ottaa vettä pesuainelokerosta ensimmäisen huuhteluvaiheen aikana.
- Älä käytä valkaisuainetta ja pesuainetta yhdessä.
- Käytä vain vähän (noin 50 ml) valkaisuainetta ja huuhtelee vaatteet erittäin hyvin, sillä aine ärsyttää ihoa. Älä kaada valkaisuainetta suoraan tekstiileille äläkä käytä sitä värillisille tekstiileille.
- Kun käytät happipohjaisia valkaisuaineita, valitse matalassa lämpötilassa pesevä ohjelma.
- Happipohjaisia valkaisuaineita voi käyttää yhdessä pesuaineiden kanssa. Sen paksuus ei ole kuitenkaan sama kuin pesuaineen, joten laita pesuaine ensin lokeroon nro "2" ja odota kunnes pesuaine virtaa koneeseen koneen ottaessa vettä. Lisää valkaisuaine samaan lokeroon koneen edelleen ottaessa vettä.

Kalkinpoistoaineen käyttäminen

- Käytä tarvittaessa erikseen pesukoneille tarkoitettuja kalkinpoistajia.

Vihjeitä tehokkaaseen pesuun

		Vaatteet			
		Vaaleat ja valkoiset	Kirjopyykki	Tummat värit	Herkät tekstiilit / villa/ silkki
		(Suositeltu lämpötila-alue likaantumisasteen perusteella: 40-90 °C)	(Suositeltu lämpötila-alue likaantumisasteen perusteella: kylmä-40 °C)	(Suositeltu lämpötila-alue likaantumisasteen perusteella: kylmä-40 °C)	(Suositeltu lämpötila-alue likaantumisasteen perusteella: kylmä-30 °C)
Likaantumisasaste	Erittäin likaiset (vaikeasti poistettavat tahrat kuten ruohotahrat, kahvi, hedelmät ja veri.)	Tahrat on ehkä esikäsiteltävä tai pyykki on esipestävä. Valkopyykille suositeltuja jauhe- ja nestepesuaineita voidaan käyttää erittäin likaisille tekstiileille suositeltuina annoksina. Jauhepesuaineita suositellaan savi- ja multatahrojen ja valkaisuaineille herkkien tahrojen poistoon.	Kirjopyykille suositeltuja jauhe- ja nestepesuaineita voidaan käyttää erittäin likaisille tekstiileille suositeltuina annoksina. Jauhepesuaineita suositellaan savi- ja multatahrojen ja valkaisuaineille herkkien tahrojen poistoon. Käytä valkaisuaineettomia pesuaineita.	Kirjopyykille ja tummille tekstiileille suositeltuja nestepesuaineita voidaan käyttää erittäin likaisille tekstiileille suositeltuina annoksina.	Valitse aroille tekstiileille tarkoitettu nestepesuaine. Villa- ja silkki-vaatteet on pestävä erityisillä villapesuaineilla.
	Normaalisti likaiset (esimerkiksi kaulusten ja hihansuiden hikitahrat)	Valkopyykille suositeltuja jauhe- ja nestepesuaineita voidaan käyttää normaalisti likaantuneille tekstiileille suositeltuina annoksina.	Kirjopyykille suositeltuja jauhe- ja nestepesuaineita voidaan käyttää normaalisti likaantuneille tekstiileille suositeltuina annoksina. Käytä valkaisuaineettomia pesuaineita.	Kirjopyykille ja tummille tekstiileille suositeltuja nestepesuaineita voidaan käyttää normaalisti likaantuneille tekstiileille suositeltuina annoksina.	Valitse aroille tekstiileille tarkoitettu nestepesuaine. Villa- ja silkki-vaatteet on pestävä erityisillä villapesuaineilla.
	Kevyesti likaantuneet (näkyvissä ei le näkyviä tahroja.)	Valkopyykille suositeltuja jauhe- ja nestepesuaineita voidaan käyttää kevyesti likaantuneille tekstiileille suositeltuina annoksina.	Kirjopyykille suositeltuja jauhe- ja nestepesuaineita voidaan käyttää kevyesti likaantuneille tekstiileille suositeltuina annoksina. Käytä valkaisuaineettomia pesuaineita.	Kirjopyykille ja tummille tekstiileille suositeltuja nestepesuaineita voidaan käyttää kevyesti likaantuneille tekstiileille suositeltuina annoksina.	Valitse aroille tekstiileille tarkoitettu nestepesuaine. Villa- ja silkki-vaatteet on pestävä erityisillä villapesuaineilla.

Tuotteen käyttäminen

Ohjauspaneeli

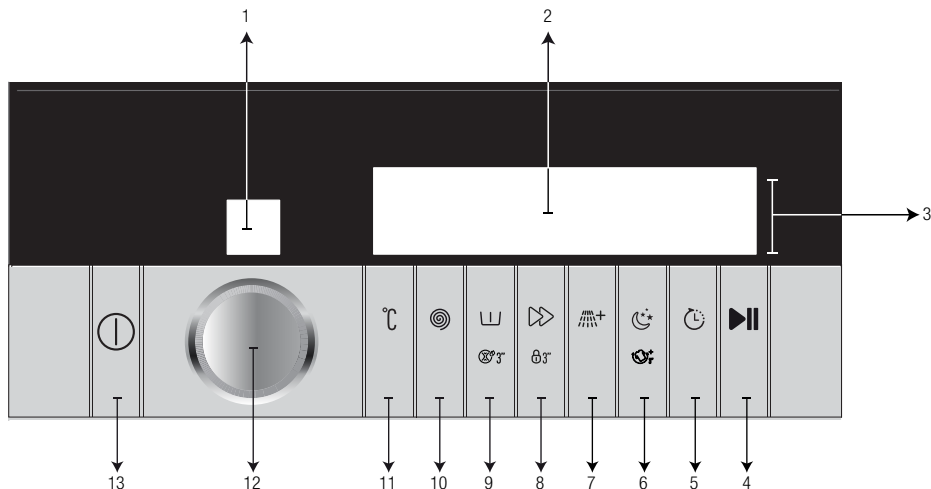

- | | |
|-------------------------------|-----------------------------------|
| 1 - Ohjelman valintanäyttö | 8 - Lisätoimintopainike 2 |
| 2 - Näyttö | 9 - Lisätoimintopainike 1 |
| 3 - Ohjelman kulun ilmaisim | 10 - Linkousnopeuden säätöpainike |
| 4 - Käynnistys/Tauko-painike | 11 - Lämpötilan säätöpainike |
| 5 - Päätymisajan säätöpainike | 12 - Ohjelmanvalitsin |
| 6 - Lisätoimintopainike 4 | 13 - Päälle/Pois-painike |
| 7 - Lisätoimintopainike 3 | |

Näytön symbolit

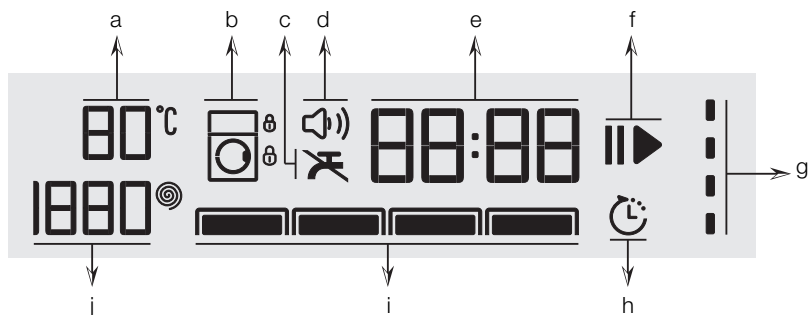

- | | |
|---------------------------|---------------------------------|
| a - Lämpötilan ilmaisim | f - Käynnistys/Tauko-merkkivalo |
| b - Lukituksen merkkivalo | g - Ohjelman kulun ilmaisim |
| c - Ei vettä -merkkivalo | h - Päätymisajan ilmaisim |
| d - Äänimerkin merkkivalo | i - Lisätoimintojen merkkivalot |
| e - Kestoajan ilmaisim | j - Linkousnopeuden ilmaisim |

Koneen käyttövalmistelut

- Tarkista, onko letkut kiinnitetty tiukasti.
- Liitä pyykinpesukone verkkovirtaan.
- Käännä hana täysin auki.
- Aseta pyykki pesukoneeseen.
- Lisää pesu- ja huuhteluainetta.

Ohjelman valitseminen

- Valitse pesuohjelma pyykin tyyppin, määrän ja likaantumisasteen mukaan alla olevan ohjelma- ja kulutustaulukon sekä lämpötilataulukon mukaisesti.

90 °C	Erittäin likaiset valkoiset puuvillatekstiilit ja liinavaatteet (pöytäliinat, tabletit, pyyhkeet, lakanat jne.)
60 °C	Keskilikaiset, värilliset, haalistumattomat puuvilla- ja keinokuitutekstiilit (paidat, yöpuvut, pyjamat jne.) ja hieman likainen valkopyykki (alusvaatteet jne.)
40 °C- 30 °C- kylmä	Sekapyykki sekä herkät tekstiilit (harsoverhot jne.), keinokuitu- ja villatekstiilit.

- Valitse haluttu ohjelma **ohjelmanvalitsimella.**

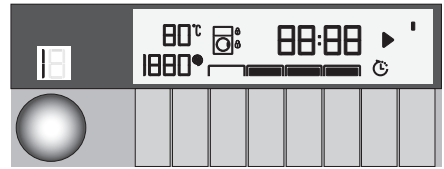

Ohjelmissa on rajoitus suurimmasta mahdollisesta linkousnopeudesta kullekin tekstiilityypille.

Kun valitset ohjelmaa, huomioi aina tekstiilin tyyppi, väri, likaantumisasote ja sallittu veden lämpötila.

Valitse aina alin tarvittava lämpötila. Korkeampi lämpötila merkitsee suurempaa virrankulutusta.

Ohjelma- ja kulutustaulukko

FI						Aputoiminto					
Ohjelma (°C)		Enimmäis-kuorma (kg)	Vedenkulutus (l)	Virrankulutus (kWh)	Maks.nopeus***	Pikaohjelma	Esipesu	Lisähuuhtelu	Hiljainen tila	Rypistymisenesto+	Valittava lämpötilaalue °C
Puuvilla	90	9	89,1	2,03	1600	•	•	•	•	•	Kylmä-90
	60	9	89,1	1,26	1600	•	•	•	•	•	Kylmä-90
	40	9	86,4	1,05	1600	•	•	•	•	•	Kylmä-90
Puuvilla Eko	60**	9	52,4	1,051	1600						Kylmä-60
	60**	4,5	44,7	0,724	1600						Kylmä-60
	40**	4,5	44,7	0,724	1600						Kylmä-60
Synteettiset	60	4	69,3	1,17	1200	•	•	•	•	•	Kylmä-60
	40	4	66,6	0,77	1200	•	•	•	•	•	Kylmä-60
Mini 14'	90	9	88,2	2,00	1400	•		•	•	•	Kylmä-90
	60	9	63	1,08	1400	•		•	•	•	Kylmä-90
	30	9	67,5	1,80	1400	•		•	•	•	Kylmä-90
Mini 14' + Pikaohjelma	30	2	38,7	0,14	1400	•		•	•	•	Kylmä-90
Tummat Tekstiilit / Farkut	40	4	85,5	0,81	1200		•	*	•	•	Kylmä-40
Villa / Käsinpesu	40	2	54	0,41	1200			•	•		Kylmä-40
Hienopesu	40	4	57,6	0,61	1200			•	•		Kylmä-40
Untuvatuotteet / Untuva	60	-	90	1,49	1000			•	•		Kylmä-60
Hygienia+	90	9	99	1,80	1600			*			20-90
Paidat	60	4	70,2	1,17	800	•	•	•		•	Kylmä-60
Tahrat	60	4,5	78,3	1,67	1600	•	•			•	30-60
Höyry Raikastus	-	1	1	0,17	-						-
Outdoor / Urheiluvaatteet	40	4	57	0,50	1200		•				Kylmä-40
SenseWash	60	9	****	****	1600	•	•	•	•	•	Kylmä-60
Rummun puhdistus	70	-	87,3	1,94	700			*			70

• : Valittavissa.

* : Automaattisesti valittu, ei peruutettavissa.

** : Energiansäästöohjelma [EN 60456 ver. 3]

*** : Jos koneen maksimilinkousnopeus on tätä arvoa matalampi, voit valita vain maksimilinkousnopeuteen saakka.

**** : Ohjelma tunnistaa pyykin laadun ja määrän ja säätää veden- ja energiankulutusta sekä ohjelmaan kuluva aikaa automaattisesti.

- : Katso ohjelmakuvaus suurimmalle mahdolliselle täyttömäärälle.



** "Puuvilla Eko 40 °C ja Puuvilla Eko 60 °C ovat vakio-ohjelmia." Nämä ohjelmat tunnetaan nimillä "40 °C puuvilla vakio-ohjelma" ja "60 °C puuvilla vakio-ohjelma" ja ne on ilmaistu paneelissa symboleilla .



Taulukon lisätoiminnot voivat vaihdella pesukoneen mallin mukaan.

Valmistaja saattaa muuttaa lisätoimintojen valittavuutta. Uusia valintoja voidaan lisätä tai vanhoja poistaa.

Veden ja virrankulutus voivat vaihdella vedenpaineen, veden kovuuden ja lämpötilan, ympäristön lämpötilan, pyykin tyypin ja määrän, lisätoimintojen valinnan, linkousnopeuden ja jännitteen muutosten mukaan.

Voit nähdä valitsemasi pesuohjelman keston koneessa olevasta näyttöruudusta valitessasi ohjelmaa. Riippuen pyykin määrästä, näyttöruudussa olevan pesun keston ja todellisen pesun keston välillä voi olla 1–1,5 tunnin ero. Kesto päivitetään automaattisesti pian pesun alettua.

Synteettisten tekstiilien ohjelmien ilmoitusarvot

	Täyttö (kg)	Vedenkulutus (l)	Energiankulutus (kWh)	Ohjelman kesto (min) *	Jäljellä oleva kosteuspitoisuus (%) **	Jäljellä oleva kosteuspitoisuus (%) **
					≤ 1000 rpm	> 1000 rpm
Synteettiset 60	4	69,3	1.17	115/150	45	40
Synteettiset 40	4	66,6	0.77	115/150	45	40

* Näet valitsemasi ohjelman pesuajan pyykinpesukoneen näytössä. On normaalia, että ilmenee pieniä eroavuuksia näytöllä näytetyn ja todellisen pesuajan välillä.

** Jäljellä olevan kosteuden arvo saattaa vaihdella valitun linkousnopeuden mukaan.



Ohjelmat

• Puuvilla

Kestävälle puuvillapyykille (lakanat, vuodevaatteet, pyyhkeet, kylpytakit, alusvaatteet jne.). Pikapesupainiketta painettaessa ohjelman kesto lyhenee huomattavasti ja tehokas pesu varmistetaan intensiivisillä pesuliikkeillä. Jos pikapesutoimintoa ei valita, varmistetaan paras mahdollinen pesu- ja huuhteluteho hyvin likaiselle pyykille.

• Synteettiset

Vaatepyykille (kuten paidat, puserot, keinokuitujen/puuvillan sekoitusta sisältävät tekstiilit jne.). Ohjelman kesto lyhenee huomattavasti, mutta kone pesee pyykkiä tehokkaasti. Jos pikapesutoimintoa ei valita, varmistetaan paras mahdollinen pesu- ja huuhteluteho hyvin likaiselle pyykille.

• Villa / Käsinpesu

Villan ja hienopyykin pesuun. Valitse sopiva lämpötila vaatteissa olevien pesumerkintöjen mukaan. Pyykit pestään hyvin hellävaraisesti, jotta vaatteet eivät vahingoittuisi.



APPAREL CARE

“Pesukoneen villapesuohjelma on saanut **The Woolmark Company** hyväksynnän **konepestävien** Woolmark-tuotteiden pesemiseen edellyttäen, että tuotteet pestään tuotteissa olevien pesumerkintöjen ja koneen valmistajan julkaisemien pesuohjeiden mukaisesti. M13985”
 “Woolmark tavaramerkki on sertifioitu tavaramerkki Iso-Britanniassa, Irlannissa, Hong Kongissa sekä Intiassa.”

• SenseWash

Usein pestävien puuvillaisten, synteettisten tai sekoitetekstiilien (puuvilla+synteettinen) pesemiseen. Ohjelma tunnistaa pyykin tyyppin ja määrän ja säätää automaattisesti vedenkulutuksen sekä ohjelman keston.



VAROITUS: Älä pese villaisia ja arkoja tekstiilejä tällä ohjelmalla.

Jos lämpötilan ilmaisimen osoittama lämpötila ei sovellu tekstiilille, valitse sille sopiva lämpötila-arvo.

Korkein pesulämpötila automaattisessa pesuohjelmassa on likaantumisasteesta ja pyykin tyyppistä riippuen 60 °C. Pesutulos ei ehkä ole halutulla tasolla, jos valkopyykki on erittäin likaista ja tahrat ovat pinttyneitä (kaulus, likaiset sukat, hikitahrat jne.). Tässä tapauksessa on suositeltavaa valita Puuvilla-ohjelma esipesulla ja asettaa lämpötilaksi 50–60 °C. Automaattinen pesuohjelma tunnistaa useimmat vaatteet oikein ja pesee ne turvallisesti.

• Puuvilla Eko

Normaalisti likaantuneelle, kestäväälle puuvilla- ja pellavapyykille. Vaikka ohjelma pesee kauemmin kuin muut ohjelmat, se säästää paljon energiaa ja vettä. Veden todellinen lämpötila voi erota ilmoitetusta pesulämpötilasta. Jos laitot koneeseen vähemmän pyykkiä (esim. ½ koneellista tai vähemmän), ohjelman eri vaiheet voivat lyhentyä automaattisesti. Tällöin energian- ja vedenkulutus pienenee pesun ollessa entistä taloudellisempaa.

• Hygienia+

Käytä tätä ohjelmaa pyykille, jolle tarvitetset antiallergista ja hygieenistä pesua korkeassa lämpötilassa intensiivisesti ja pitkäkestoisesti. Korkea hygieniataso saavutetaan pidemmän lämmitysajan ja ylimääräisen huuhteluvaiheen avulla.

- Ohjelman on testannut VDE-instituutti 20 °C lämpötila valittuna, ja sen tehokkuus bakteerien ja homeen poistamisessa sertifioitiin.

- Ohjelman on testannut The British Allergy Foundation (Allergy UK) 60 °C lämpötila valittuna, ja sen tehokkuus allergeenin sekä bakteerien ja homeen poistamisessa sertifioitiin.



Allergy UK on The British Allergy Association tuotemerkki. Seal of Approval -hyväksymismerkintä ilmaisee, että sillä merkitty tuote rajoittaa/vähentää/poistaa allergeeneja tai vähentää allergeenisältöä merkittävästi allergiasta kärsivien ympäristöstä. Merkintä luotiin tarjoamaan ohjausta henkilöille, jotka hakevat neuvoja tähän ongelmaan. Sen tarkoitus on vakuuttaa kuluttajalle, että tuotteet on testattu tieteellisesti tai tarkastettu mitattavissa olevin tuloksin.

• Hienopesu

Aroille tekstiileille, kuten puuvilla/keinokuitujen sekoitusta sisältäville neuleille tai sukkahousuille. Hienovaraisempi pesu. Pese vaatteet, joiden et halua haalistuvan, joko 20 asteessa tai käyttäen kylmäpesua.

• Mini 14'

Lyhyt ohjelma kevyesti likaiselle ja tahrattomalle puuvillapyykille. Ohjelmankesto lyhenee 14 minuuttiin pikapesutoiminnon ollessa valittuna. Pikapesutoiminnolla voi pestä enintään 2 (kaksi) kg pyykkiä.

• Tummat Tekstiilit / Farkut

Käytä tätä ohjelmaa pestäksesi tummat vaatteet sekä farkut väriä suojaten. Pese tehokkaasti erityisillä rummun liikkeillä myös matalassa lämpötilassa. Tummalle pyykille suositellaan pesuaineesi nestemäistä pesuainetta tai villapesuainetta. Älä käytä aroille vaatteille, jotka sisältävät villaa tms.

• Outdoor / Urheiluvaatteet

Voit käyttää tätä ohjelmaa urheilu- ja ulkoiluvaatteille, joissa on sekaisin puuvillaa ja keinokuituja sekä vettä hylkiviä materiaaleja, kuten gore-texiä. Vaatteet pestään hellävaraisesti erityisten pyörievien liikkeiden ansiosta.

• Höyry Raikastus

Käytä tätä ohjelmaa vähentämään rypyyisyyttä sekä silitysaikaa pienelle määrälle tahratonta puuvilla-, keinokuitu- tai sekalaista pyykkiä.



Kun ohjelma on valittu, on normaalia kuulla kiehuva ääntä, koska höyrygeneraattori keittää vettä höyryä varten.



• Paidat

Paidoille, jotka on tehty puuvillasta, keinokuiduista tai keinokuitujen sekoituksesta. Vähentää ryppyjen muodostumista. Pikapesutoiminnon ollessa valittuna, kone suorittaa esikäsitteilyohjelman.

- Esikäsittele vaatteet kemiallisella pesuaineella suoraan tai lisää pesuainetta pääpesuainelokeroon yhdessä pesuaineen kanssa, kun kone alkaa ottamaan vettä. Näin saavutat saman lopputuloksen kuin tavanomaisen pesuohjelman kanssa huomattavasti lyhyemmässä ajassa. Samalla paitojesi käyttöikä kasvaa.

• Untuvatuotteet / Untuva

Kuitupeitoille, joissa on merkintä "konepesun kestävä". Tarkista, että olet laittanut peiton oikein pesukoneeseen, välttääksesi koneen ja peiton vahingoittumisen. Poista pussilakana peitosta, ennen kuin laitat peiton koneeseen. Taittele peitto kahtia ja laita se koneeseen. Laita peitto koneeseen niin, ettei se joudu kosketuksiin tiivisteen tai luukun lasin kanssa.

	Älä laita pesukoneeseen useampaa kuin yksi kaksoispeitto (200 x 200 cm) kerrallaan.
	Älä pese koneessa puuvillaisia peittoja, tyynejä jne.
	VAROITUS: Älä pese koneessa peittoja lukuun ottamatta sellaisia tekstiilejä kuin matot, nukkamatot jne. Muuten kone voi vaurioitua pysyvästi.

• Huuhtelu

Käytä tätä ohjelmaa, kun haluat suorittaa huuhtelun tai tärkkäyksen erikseen.

• Linkous+Tyhjennys

Käytä tätä ohjelmaa veden tyhjentämiseen koneesta.

• Tahrat

Koneessa on erityinen tahranpoisto-ohjelma, jonka avulla erityyppisten tahrojen poisto on mahdollista tehokkaalla tavalla. Käytä tätä ohjelmaa vain kestäville kestovärjätyille puuvillapyykeille. Älä pese hienopyykkiä ja väriä päästäviä vaatteita tällä ohjelmalla. Ennen pesua tarkista vaatteissa olevat pesumerkinnot (suositellaan puuvillapaidoille, housuille, shortseille, t-paidoille, vauvanvaatteille, pyjamille, esiliinoille, pöytäliinoille, vuodevaatteille, pussilakanoille, lakanoille, tyyntiliinoille, ranta- ja kylpypyhkeille, pyyhkeille, sukille ja puuvilla-alusvaatteille, joita voidaan pestä korkeissa lämpötiloissa ja pitkään). Voit käyttää automaattista tahranpoisto-ohjelmaa poistaaksesi 24 erityyppistä tahraa, jotka on jaettu kahteen ryhmään pikapesutoiminnon valinnan mukaan. Näet tahraryhmät pikapesutoiminnon valinnan mukaan.

Löydät tahrat ryhmiteltyinä pikapesutoiminnon valinnan mukaan alta:

Pikapesutoiminnon ollessa valittuna:	
Veri	Hedelmämehu
Suklaa	Ketsuppi
Vanukas	Punaviini
Kananmuna	Curry
Tee	Hillo
Kahvi	Hiili

Pikapeseutoiminnon ollessa pois päältä:

Voi	Ruokatahra
Ruoho	Majoneesi
Kura	Salaatinkastike
Kola	Meikki
Hiki	Koneöljy
Kauluksen lika	Vauvanruoka

- Valitse tahranpoisto-ohjelma.
- Valitse tahra, jonka haluat poistaa, hakemalla se yllä olevista ryhmistä ja valitse pesutaso käyttäen pesutason säätöpainiketta.
- Lue pesumerkintä huolellisesti ja varmistu siitä, että olet valinnut oikean lämpötilan sekä linkousnopeuden.

Lämpötilan valitseminen

Ohjelmalle suositeltu lämpötila näkyy lämpötilan ilmaisimessa aina uuden ohjelmavalinnan yhteydessä. Suositeltu lämpötila ei ehkä ole maksimilämpötila, joka voidaan valita nykyistä ohjelmaa varten.

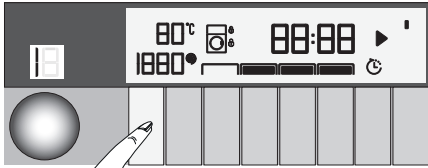

Muuta lämpötilaa painamalla **lämpötilan säätöpainiketta**. Lämpötila laskee 10 °C välein.



Lämpötilan säätöpainike toimii vain lämpötilan laskemissuuntaan.

Lopuksi näytössä näkyy kylmäpesuasetuksen merkiksi "°"-symboli.

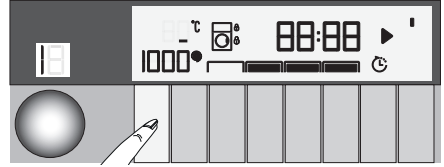

Ohjelmiin, joiden lämpötilaa ei voi säätää, ei voi tehdä muutoksia.

Voit muuttaa lämpötilaa myös pesun aloittamisen jälkeen. Jos pesuvaiheet ovat sopivat, muutoksia voi tehdä. Jos pesuvaiheet eivät ole sopivat, muutoksia ei voi tehdä.



Jos selaat kylmäpesuvalintaan ja painat uudelleen lämpötilan säätöpainiketta, valitun ohjelman suositeltu lämpötila ilmestyy ruutuun. Laske lämpötilaa painamalla lämpötilan säätöpainiketta uudelleen.

Linkousnopeuden valitseminen

Aina kun valitaan uusi ohjelma, sen suositeltu linkousnopeus näytetään **linkousnopeuden** ilmaisimessa.



Suosittelu linkousnopeus ei ehkä ole suurin linkousnopeus, joka nykyistä ohjelmaa varten voidaan valita.

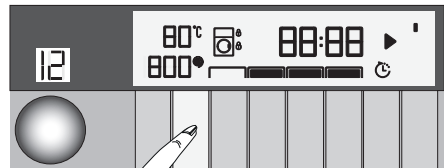

Muuta linkousnopeutta painamalla **linkousnopeuden säätöpainiketta**. Linkousnopeus laskee asteittain.

Tuotteen mallista riippuen näkyviin tulevat "Huuhtelun pito"- ja "Ei linkousta" -valinnat.



Linkousnopeuden

säätöpainike toimii vain linkousnopeuden laskemissuuntaan.

Huuhtelun pito -valinta ilmaistaan "L"-symbolilla ja Ei linkousta -valinta " _ " -symbolilla.

Jollet halua ottaa pyykkiä pois koneesta heti ohjelman päätyttyä, voit käyttää **Huuhtelun pito** -toimintoa estääksesi vaatteiden rypistymisen, kun koneessa ei ole vettä.

Toiminto jättää pyykin viimeiseen huuhteluveteen.

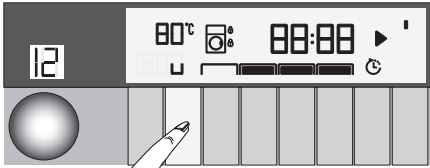

Jos haluat lingota pyykin Huuhtelun pito -toiminnon jälkeen:

- Säädä **linkousnopeus**.
- Paina **Käynnistä/Keskeytä/Peruuta**-painiketta. Ohjelma jatkuu. Vesi poistetaan koneesta ja pyykki lingotaan.

Jos haluat tyhjentää veden ohjelman lopussa ilman linkousta, käytä **Ei linkousta** -toimintoa.

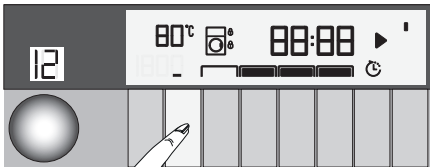

Ohjelmiin, joiden linkousnopeutta ei voi säätää, ei voi tehdä muutoksia.

Linkousnopeus voidaan muuttaa pesuohjelman alettua, jos pesuvaiheet sallivat sen. Jos pesuvaiheet eivät ole sopivat, muutoksia ei voi tehdä.

Lisätoimintojen valitseminen

Valitse haluamasi lisätoiminto ennen ohjelman käynnistämistä. Kun olet valinnut ohjelman, ohjelman kanssa käytettävissä olevien lisätoimintojen symbolien kehysten valo palaa. Kun lisätoiminto on valittu, myös symbolin sisäpuolen valo palaa.

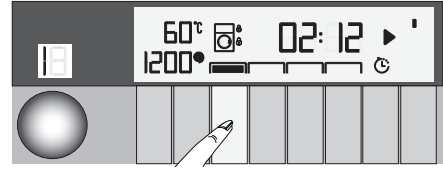

Niiden lisätoimintojen, joita ei voida valita nykyisen ohjelman kanssa, symbolien kehysten valot eivät pala.

Nykyisen ohjelman kanssa yhteensopivien lisätoimintojen symbolien kehysiin jää valo palamaan myös ohjelman käynnistyttyä. Voit valita tai peruuttaa lisätoimintoja, joiden kehysissä on valo. Jos pesujakso on saavuttanut pisteen, jossa et voi valita lisätoimintoa, toiminnon symbolin kehys sammuu.



Joitakin toimintoja ei voida valita yhtä aikaa. Jos toinen, ennen koneen käynnistämistä valittu lisätoiminto, on ristiriidassa ensimmäisen kanssa, ensiksi valittu toiminto peruutetaan ja toinen lisätoimintovalinta pysyy aktiivisena. Jos esimerkiksi haluat valita pikapesun sen jälkeen, kun olet valinnut lisähuuhtelun, lisähuuhtelu peruutetaan ja pikapesu jää aktiiviseksi.



Lisätoimintoa, joka ei ole yhteensopiva valitun ohjelman kanssa, ei voida valita. (Katso "Ohjelma- ja kulutustaulukko")

Joillakin ohjelmilla on lisätoimintoja, joita on käytettävä samanaikaisesti. Näitä toimintoja ei voida peruuttaa. Lisätoiminnon kehyksen valo ei syty palamaan, vain lisätoiminnon sisempi osa syttyy.

Lisätoiminnot

• Esipesu

Esipesu kannattaa vain erittäin likaiselle pyykille. Esipesun käyttämättä jättäminen säästää energiaa, vettä, pesuainetta sekä aikaa.

• Pikaohjelma

Tämän toiminnon ollessa valittuna ohjelman kesto lyhenee 50 %. Pesuvaiheiden, tehokkaan mekaanisen puhdistamisen sekä optimaalisen vedenkulutuksen ansiosta saavutetaan korkealuokkainen pesutulos keston lyhenemisestä huolimatta.



Jos valitset tämän toiminnon, täytä koneeseen vain puolet ohjelmataulukon suosittelemasta pyykkimäärästä.

• Lisähuuhtelu

Tämä toiminto lisää ylimääräisen huuhtelukerran pääpesun jälkeisen huuhtelun lisäksi. Tämä vähentää herkkäihoisten (vauvat, ihoallergiset jne.) altistumista pyykin pesuainejäämille.

• Hiljainen tila

Puuvillavaatteiden pesuun pienemmällä energiankulutuksella ja hiljaisesti. Linkousvaiheet peruutetaan hiljaista pesua varten ja ohjelma päättyy huuhtelun pito-vaiheeseen. Ohjelman päätyttyä käynnistä linkous lingotaksesi pyykit.

Toiminnot/ohjelmat, jotka voidaan valita painamalla painiketta 3 sekunnin ajan

• Rummun puhdistus

Valitse ohjelma pitämällä 1. lisätoimintopainiketta painettuna 3 sekunnin ajan. Käytä tätä ohjelmaa säännöllisesti (kerran 1–2 kuukaudessa) pesurummun puhtaanapitoon. Käytä ohjelmaa koneen ollessa täysin tyhjä. Saadaksesi paremman lopputuloksen lisää kalkinpoistoainetta pesukoneen pesuainelokeroon nro 2. Jätä ohjelman loputtua luukku raolleen, jotta koneen sisäpuoli kuivuu.



Tämä ohjelma ei ole pesuohjelma. Se on huolto-ohjelma.

Älä suorita tätä ohjelmaa, jos koneessa on pyykkiä. Jos yrität tehdä näin, kone tunnistaa sisällä olevan kuorman ja ohjelma perutaan.

• Lapsilukko

Käytä lapsilukkotoimintoa estääksesi lapsia käsittelemästä konetta. Näin voit välttää käynnissä olevan ohjelman muutokset.



Voit kytkeä koneen päälle ja pois päältä **Päälle/Pois**-painikkeella, kun lapsilukko on käytössä. Kun kytket koneen uudelleen päälle, ohjelma jatkaa kohdasta, johon se viimeksi jäi.

Jos painat jotain painiketta lapsilukon ollessa päällä, kone antaa varoitusäänimerkin. Äänimerkkiä ei anneta, kun painikkeita painetaan 5 kertaa peräkkäin.

Lapsilukon aktivoiminen:

Pidä **2. lisätoimintopainiketta** painettuna 3 sekunnin ajan. Kun laskenta "**CL 3-2-1**" näytössä päättyy, näyttöön tulee "Lapsilukko käytössä". Voit vapauttaa **2.**

lisätoimintopainikkeen tämän ilmoituksen tullessa näkyviin.

Lapsilukon käytöstä poistaminen:

Pidä **2. lisätoimintopainiketta** painettuna 3 sekunnin ajan. Kun laskenta "**CL 3-2-1**" näytössä päättyy, "Lapsilukko käytössä" sammuu.

• Ry pistymisenesto+



Tämä toiminto valitaan pitämällä **4. lisätoimintopainiketta** pohjassa 3 sekunnin ajan, jolloin ohjelmakulun seurantavalot syttyvät palamaan. Toiminnon ollessa valittuna rumpu kiertää enintään 8 tunnin ajan ryppyntymisen estämiseksi ohjelman päätteeksi. Voit peruuttaa ohjelman ja ottaa pyykki pois koneesta milloin tahansa 8 tunnin sisällä. Paina toimintopainiketta tai päälle/pois-painiketta peruuttaaksesi toiminnon. Ohjelmakulun seurantavalot pysyvät päällä, kunnes toiminto peruutetaan tai vaihe on valmis. Jos toimintoa ei peruuteta, se pysyy valittuna myös seuraavien pesukertojen yhteydessä.

Päätymisaika

Ajan näyttö

Jäljellä oleva aika ohjelman päättymiseen ohjelman ollessa käynnissä näytetään muodossa "01:30" tunteina ja minuutteina.



Ohjelman kesto voi erota "ohjelma- ja kulutustaulukossa" esitetystä arvosta riippuen veden paineesta, kovuudesta sekä lämpötilasta, ympäristön lämpötilasta, pyykin määrästä ja tyypistä, valituista lisätoiminnoista sekä jännitteen vaihteluista.

Päätymisaikatoiminnolla

pesuohjelman käynnistämistä voi viivästyttää enintään 24 tuntia. Kun painat **Päätymisaika**-painiketta, ohjelman arvioitu päätymisaika näkyy näytössä. Jos **päätymisaikaa** säädetään, **päätymisajan** merkkivalo syttyy.

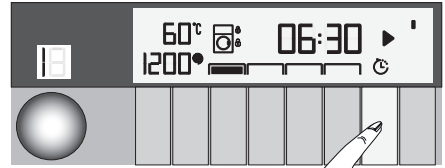

Jotta päätymisaikatoiminto aktivoituu ja ohjelma päättyy määritetyn ajan kuluttua, on ajan säätämisen jälkeen painettava **Käynnistä/Keskeytä**-painiketta.

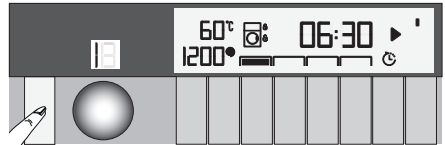

Jos haluat peruuttaa päätymisaikatoiminnon, käynnistä pesukone uudelleen painamalla **Kytke päälle/pois**-painiketta.



Älä käytä nestemäisiä pesuaineita, kun kytket päätymisaikatoiminnon päälle! Vaatteet voivat tahraantua.

- Avaa luukku, aseta pyykki sisään ja lisää pesuaine jne.
- Valitse pesuohjelma, lämpötila, linkousnopeus ja tarvittaessa lisätoiminnot.

- Aseta haluamasi päättymisaika painamalla **Päätymisaika-** painiketta. **Päätymisaajan** merkkivalo syttyy palamaan.
- Paina **Käynnistys/Tauko-** painiketta. Aikaviiveen laskenta alkaa. ":" -merkki näytössä päätymisaajan keskellä alkaa vilkkua.



Päätymisaajan laskennan aikana pyykkiä voi lisätä. Laskennan päättyessä päätymisaajan symboli katoaa näkyvistä, pesujakso käynnistyy ja valitun ohjelman pesuaika ilmestyy ruutuun.

Kun päätymisaajan valinta on valmis, näyttöön näkyviin tuleva aika sisältää päätymisaajan sekä valitun ohjelman keston.

Ohjelman käynnistäminen

- Käynnistä ohjelma painamalla **Käynnistys/Tauko-** painiketta.
- Himmennetty **Käynnistys/Tauko-** painike palaa nyt koko ajan sen merkiksi, että ohjelma on käynnistetty.

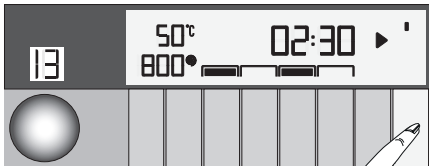

- Täyttöluukku on lukittu. Luukku lukittu -symboli tulee näkyviin, kun luukku on lukittu.

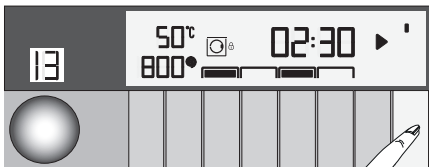

- Käynnissä oleva ohjelmavaihe osoitetaan ohjelman seurannan ilmaisien LED-valoilla näytössä.

Täyttöluukun lukko

Koneen täyttöluukussa on lukitusjärjestelmä, joka estää luukun avaamisen tilanteessa, jossa veden taso ei ole avaamiseen sopiva. "Luukku lukittu" -symbolin valo palaa näytössä, kun luukku on lukittu.



Valintojen muuttaminen ohjelman käynnistyttyä

Pyykin lisääminen ohjelman käynnistyttyä:

Kun Käynnistys/Tauko- painiketta on painettu, jos veden pinnan taso pesukoneen sisällä on sopiva, luukun symboli vilkkuu näytössä, kunnes luukku avataan. Symboli himmenee, kun luukku on avattu.



Kun Käynnistys/Tauko- painiketta on painettu, jos veden pinnan taso pesukoneen sisällä ole sopiva, luukun symboli palaa vilkkumatta.



Koneen kytkeminen pysäytystilaan: Keskeytä pesukone painamalla Käynnistys/Tauko-painiketta, ja odota kunnes symboli alkaa vilkkua näytössä.

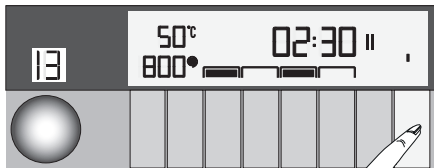

Ohjelmaavalinnan muuttaminen ohjelman käynnistyttyä:

Ohjelman muuttaminen ei ole sallittua, kun nykyinen ohjelma on käynnissä.

Voit valita uuden ohjelman kytkettyäsi nykyisen ohjelman valmiustilaan.



Valittu ohjelman alkaa alusta.

Lisätoiminnon, nopeuden ja lämpötilan muuttaminen

Riippuen pesuohjelman nykyisestä vaiheesta voit peruuttaa tai kytkeä päälle lisätoimintoja. Katso kohta "Lisätoimintojen valitseminen".

Voit myös muuttaa nopeus- ja lämpötila-asetuksia. Katso kohdat "Linkousnopeuden valitseminen" ja "Lämpötilan valitseminen".



Täyttöluukku ei avaudu, jos veden lämpötila koneessa on korkea tai jos vedenpinnan taso on aukon yläpuolella.

Ohjelman peruuttaminen

Ohjelma peruutetaan, kun kone sammutetaan ja käynnistetään uudelleen. Pidä **Päälle/Pois-**painiketta painettuna 3 sekunnin ajan. Kun laskenta "3-2-1" näytössä on ohi, kone sammuu.



Jos painat **Päälle/Pois-**painiketta lapsilukon ollessa käytössä, ohjelmaa ei peruuteta. Poista ensin lapsilukko käytöstä.

Jos haluat avata täyttöluukun, kun olet peruuttanut pesuohjelman, mutta luukku ei ole mahdollista avata, koska vedenpinnan taso koneessa on täyttöaukon yläpuolella, kierrä **ohjelmanvalitsin Pumpaus+linkous-**ohjelmaan ja tyhjennä vesi koneesta.

Ohjelman päättyminen

Kun ohjelma päättyy, Loppu-symboli tulee näkyviin.

Jollet paina mitään painiketta 10 minuuttiin, kone kytkeytyy OFF-tilaan. Näyttö ja kaikki merkkivalot sammutetaan.

Kun painat **Päälle/Pois-**painiketta, näkyviin tulevat suoritettut ohjelmavaiheet.

Äänenvoimakkuuden asettaminen

Matala äänenvoimakkuus ja korkea äänenvoimakkuus

Pidä 1. ja 2. lisätoimintopainiketta painettuna 3 sekunnin ajan. Kun laskenta "3-2-1" näytössä on kulunut loppuun, äänenvoimakkuuden tason symboli tulee näkyviin ja uusi äänenvoimakkuuden taso näytetään.

Laite on varustettu

”valmiustila”-toiminnolla

Laite siirtyy automaattisesti virransäästötilaan, jos mitään ohjelmaa ei käynnistetä tai mitään toimintoja ei käytetä, kun laite on kytketty päälle Päälle/pois-painikkeella ja ollaan valintavaiheessa, tai jos mitään toimintoa ei suoriteta noin 2 minuutin sisällä valitsemasi ohjelman päätyttyä. Tällöin merkkivalojen kirkkaus pienenee. Jos laite on lisäksi varustettu ohjelman kestoa osoittavalla näyttöruudulla, tämä ruutu sammuu kokonaan. Kierrettäessä ohjelmanvalitsinta tai painettaessa mitä tahansa painiketta valot ja näyttö palautuvat edelliseen tilaansa. Valinnat, jotka teit poistuessasi virransäästötilasta, saattavat muuttua. Tarkista, että valinnat ovat oikeat, ennen ohjelman käynnistämistä. Aseta valinnat tarvittaessa uudelleen. Tämä ei ole merkki viasta.

-

Pikaopas

Koneen käyttövalmistelut

- Tarkista, onko letkut kiinnitetty tiukasti.
- Liitä pyykinpesukone verkkovirtaan.
- Käännä hana täysin auki.
- Aseta pyykki pesukoneeseen.
- Lisää pesu- ja huuhteluainetta.

Ohjelman valitseminen

- Valitse pesuohjelma pyykin tyyppin, määrän ja likaantumisasteen mukaan ohjelma- ja kulutustaulukon sekä lämpötilataulukon mukaisesti.

Lisätoimintojen valitseminen

Valitse haluttu lisätoiminto ennen ohjelman käynnistämistä. Kun olet valinnut ohjelman, ohjelman kanssa käytettävissä olevien lisätoimintojen symbolien kehysten valo palaa. Kun lisätoiminto on valittu, myös sisäosan merkkivalo syttyy.

Ohjelman käynnistäminen

- Käynnistä ohjelma painamalla Käynnistys/Tauko-painiketta.
- Ohjelman seurantavalo, joka osoittaa ohjelman käynnistyneen, syttyy.



Jos mitään ohjelmaa ei käynnistetä tai mitään näppäintä ei paineta 1 minuuttiin ohjelman valintavaiheen aikana, kone kytkeytyy taukotilaan ja lämpötilan, nopeuden sekä täyttöluukun merkkivalojen valaistustaso laskee. Muut merkkivalot ja ilmaisimet sammuvat. Kun ohjelmavalitsinta kierretään tai jotakin painiketta painetaan, merkkivalot ja ilmaisimet syttyvät uudelleen.

Ohjelman päätyminen

Kun ohjelma päättyy, Loppu-symboli tulee näkyviin.

Jollet paina mitään painiketta 10 minuuttiin, kone kytkeytyy OFF-tilaan. Näyttö ja kaikki merkkivalot sammutetaan.

Kun painat Pälle/Pois-painiketta, näkyviin tulevat suoritettut ohjelmavaiheet.

Ohjelman peruuttaminen

Ohjelma peruutetaan, kun kone sammutetaan ja käynnistetään uudelleen. Pidä **Pälle/Pois-**painiketta painettuna 3 sekunnin ajan.

Lapsilukko

Käytä lapsilukkotoimintoa estääksesi lapsia käsittelemästä konetta. Näin voit välttää käynnissä olevan ohjelman muutokset.



Voit kytkeä koneen päälle ja pois päältä **Pälle/Pois-**painikkeella, kun lapsilukko on käytössä. Kun kytket koneen uudelleen päälle, ohjelma jatkaa kohdasta, johon se viimeksi jäi.

Lapsilukon aktivoiminen:

Pidä **2. lisätoimintopainiketta** painettuna 3 sekunnin ajan. Kun laskenta "**CL 3-2-1**" näytössä päättyy, näyttöön tulee "Lapsilukko käytössä". Voit vapauttaa **2. lisätoimintopainikkeen** tämän ilmoituksen tullessa näkyviin.

Lapsilukun poistaminen käytöstä:

Pidä **2. lisätoimintopainiketta** painettuna 3 sekunnin ajan. Kun laskenta "**CL 3-2-1**" näytössä päättyy, "Lapsilukko käytössä" sammuu.

Kunnossapito ja puhdistus

Tuotteen käyttöikä pitenee ja usein ilmenevät ongelmat vähenevät, jos se puhdistetaan säännöllisin väliajoin.

Pesuainelokeron puhdistaminen

Puhdista pesuainelokero säännöllisin väliajoin (4–5 pesukerran jälkeen) kuten alla on kuvattu, jotta estetään pesujauheen kertyminen.

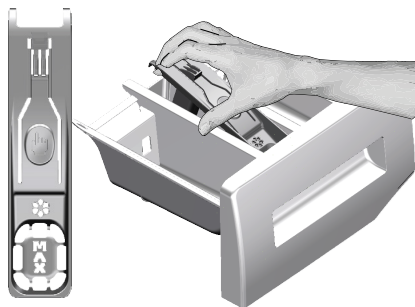

Irrota imuputken takaosa irrottamalla se kuten kuvassa.

- Paina huuhteluaineosaston imuputken täplitettyä kärkeä ja vedä sitä itseäsi kohti, kunnes osasto on irti koneesta.



Jos normaalia suurempi määrä veden ja huuhteluaineen sekoitusta alkaa kertyä huuhteluaineosastoon, puhdista imuputki.

- Pese pesuainelokero ja imuputki runsaalla haalealla vedellä pesualtaassa. Käytä suojakäsineitä tai käytä soveliaista harjaa välttääksesi jäämien joutumista kosketuksiin ihon kanssa puhdistuksen aikana.
- Aseta puhdistuksen jälkeen imuputki paikoilleen ja aseta lokero paikoilleen.

Täyttöluukun ja rumpun puhdistus

Laitteet joissa on rumpun puhdistusohjelma, katso Laitteen käyttö - ohjelmat.



Toista rumpun puhdistus kahden kuukauden välein.

Käytä pesukoneille soveltuvaa kalkinestoainetta.

Varmista jokaisen pesun jälkeen, ettei rumpuun jää vieraita aineita.



Jos kuvassa näkyvän tiivisteiden reiät ovat tukossa, avaa ne hammastikulla.



Vieraat metalliaineet aiheuttavat ruostetahroja rumpuun. Puhdista tahrat rumpusta ruostumattomalle teräkselle tarkoitetulla puhdistusaineella. Älä koskaan käytä teräsvillaa.



VAROITUS: Älä käytä sientä tai hankaavia materiaaleja. Ne vahingoittavat maalattuja pintoja, ja kromattuja ja muovisia pintoja.

Rungon ja ohjauspaneelin puhdistaminen

Pyyhi koneen runko pesuainevedellä tai tarvittaessa syövyttämättömällä miedolla geelipuhdistusaineella ja kuivaa pehmeällä liinalla. Käytä ohjauspaneelin puhdistamisessa vain pehmeää, kosteaa liinaa.

Vedenotto-suodattimien puhdistaminen

Kaikkien vedenottoventtiilien päissä on suodatin koneen taustapuolella, samoin kaikkien vedenottoletkujen päissä, jossa ne on kiinnitetty hanaan. Suodattimet estävät vieraiden esineiden ja lian pääsyn pesukoneeseen veden mukana. Suodattimet on puhdistettava niiden likaannuttua.

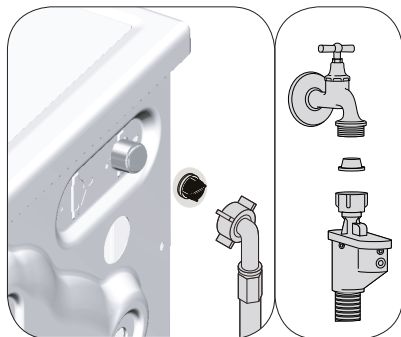

- Sulje hanat.
- Irrota vedenottoletkujen mutterit vedenottoventtiilien suodattimiin pääsemiseksi. Puhdista ne sopivalla harjalla. Jos suodattimet ovat hyvin likaisia, voit irrottaa ne pihdeillä ja puhdistaa ne.
- Ota suodatin ulos vedenottoletkun litteästä päästä tiivisteineen ja puhdista ne huolellisesti juoksevilla vedellä.
- Aseta tiiviste ja suodatin varovasti takaisin paikalleen ja kiristä letkun mutterit käsin.

Jäämaveden poistaminen ja pumpun suodattimen puhdistaminen

Laitteen suodatinjärjestelmä estää kiinteiden esineiden kuten nappien, kolikoiden ja kangaskuitujen, aiheuttaman pumpun juoksupyörän tukkeutumisen pesuvettä poistettaessa. Vesi poistuu silloin ilman ongelmia ja pumpun käyttöikä pitenee.

Jollei kone pysty poistamaan vettä, pumpun suodatin voi olla tukossa. Suodatin on puhdistettava aina, kun se tukkeutuu tai 3 kuukauden välein. Vesi on poistettava ensin pumpun suodattimen puhdistamiseksi. Lisäksi ennen koneen kuljettamista (esimerkiksi muutettaessa toiseen taloon) ja kun veden jäätyminen on mahdollista, vesi on tyhjennettävä koneesta kokonaan.



VAROITUS: Pumpun suodattimeen jääneet vierasesineet voivat vahingoittaa pesukonetta tai aiheuttaa melua.



VAROITUS: Jos laite ei ole käytössä, kytke hana pois päältä, irrota syöttöletku ja tyhjennä vesi koneen sisältä, jotta vältetään veden jäätyminen koneen sisälle.



VAROITUS: Sulje laitteen letkun hana jokaisen käytön jälkeen.

Likaisen suodattimen puhdistamiseksi ja veden poistamiseksi:

- Irrota kone pistorasiasta sen verkkovirrasta irrottamiseksi.



VAROITUS: Veden lämpötila pesukoneen sisällä voi nousta jopa 90 °C asteeseen. Jotta vältetään palovammojen vaara, puhdista suodatin vasta, kun pesukoneen sisällä oleva vesi on jäähtynyt.

- Avaa suodattimen tulppa.
- Jos suodattimen tulppa koostuu kahdesta kappaleesta, paina suodattimen tulpan salpaa alaspäin ja vedä kappale ulos itseesi päin.



Voit irrottaa suodattimen kannen painamalla kevyesti suojalevyä alaspäin ohuella muovikärkisellä työkalulla suodatinkannen yläpuolella olevan kolon kautta. Älä poista kantta metallikärkisellä työkalulla.

- Joissain laitteissa on hätätyhjennysletku, mutta ei kaikissa. Noudata alla olevia vaiheita veden tyhjentämiseksi.

Jos laitteessa on hätätyhjennysletku, vesi poistetaan:

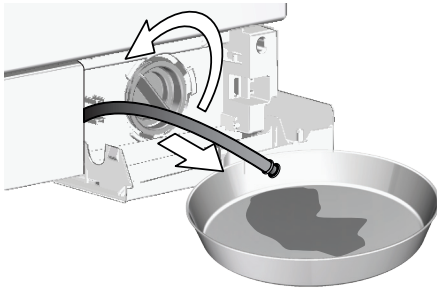

- Vedä hätätyhjennysletku irti paikaltaan
- Aseta suuri keräysastia letkun suun alle. Tyhjennä vesi keräysastiaan vetämällä tulppa irti letkun päästä. Kun astia on täynnä, tuki letkunsuu laittamalla tulppa takaisin. Kun astia on tyhjennetty, toista edellä oleva toimenpide, kunnes kaikki vesi on tyhjennetty koneesta.
- Kun veden tyhjentäminen on loppu, sulje letkun pää tulpalla, ja laita letku paikoilleen.
- Käännä pumpun suodatinta sen irrottamiseksi.
- Puhdista kaikki jäämät suodattimesta, samoin pumpun juoksupyörän alueelta mahdolliset kuidut.
- Vaihda suodatin.
- Jos suodattimen tulppa koostuu kahdesta osasta, sulje suodattimen tulppa painamalla kielekettä. Jos tulppa on yksiosainen, aseta ensin alaosan kielekkeet paikoilleen ja sulje painamalla yläosaa.

Vianetsintä

Ohjelma ei käynnisty luukun sulkemisen jälkeen.

- Käynnistä / Keskeytä / Peruuta -painiketta ei ole painettu. >>> **Paina Käynnistä / Keskeytä / Peruuta-painiketta.*

Ohjelmaa ei voi käynnistää tai valita.

- Pesukone on voinut kytkeä itsensä suojaustilaan syöttöongelman vuoksi (kuten sähköjännite, vedenpaine jne.). >>> *Pitä Päälle/Pois-painiketta painettuna 3 sekunnin ajan. (katso "Ohjelman peruuttaminen")*

Vettä pesukoneessa.

- Tuotteeseen on voinut jäädä vettä johtuen tuotannon laadunvalvontaprosesseista. >>> *Tämä ei ole vika. Vesi ei vahingoita konetta.*

Vettä vuotaa koneen pohjasta.

- Letkuissa tai pumpun suodattimessa voi olla ongelmia. >>> *Varmista, että vedenottoletkujen tiivisteet on kiinnitetty kunnolla. Liitä letku hanaan tiukasti.*
- Pumpun suodatin ei ehkä ole kokonaan suljettu. >>> *Varmista, että pumpun suodatin on täysin suljettu.*

Laite ei täyty vedellä.

- Hana on käännetty kiinni. >>> *Avaa hanat.*
- Veden tuloletku voi olla mutkalla. >>> *Suorista letku.*
- Veden otto-suodatin voi olla tukossa. >>> *Puhdista suodatin.*
- Täyttöluukku on raollaan. >>> *Sulje täyttöluukku.*

Pyykinpesukone ei tyhjennä vettä.

- Veden poistoletku saattaa olla tukkeutunut tai taipunut. >>> *Puhdista tai suorista letku.*
- Pumpun suodatin on tukossa. >>> *Puhdista pumpun suodatin.*

Kone tärisee tai pitää meteliä.

- Kone voi seistä epätasapainossa. >>> *Säädä koneen jalat tasoon.*
- Pumppusuodattimeen on voinut joutua kova esine. >>> *Puhdista pumppusuodatin.*
- Kuljetuksen aikaisia turvapultteja ei ole poistettu. >>> *Irrota kuljetuksen turvapultit.*
- Koneessa voi olla liian vähän pyykkiä. >>> *Lisää pesukoneeseen lisää pyykkiä.*
- Kone voi olla epätasapainossa pyykin vuoksi. >>> *Ota koneesta pois vähän pyykkiä tai jaa kuormaa käsin tasaisemmaksi sen jakamiseksi tasaisemmin koneen sisällä.*
- Kone saattaa nojata jäykkään esineeseen. >>> *Tarkista, ettei pesukone nojaa mitään esinettä vasten.*

Kone pysähtyi lähes heti, kun ohjelma käynnistyi.

- Pesukone voi pysähtyä hetkellisesti alhaisen jännitteen vuoksi. >>> *Se käynnistyy uudelleen, kun jännite on taas normaalilla tasolla.*

Vesi poistaa suoraan sisään ottamansa veden.

- Tyhjennysletku ei ehkä ole tarpeeksi korkealla. >>> *Liitä veden tyhjennysletku kuten käyttöoppaassa on kuvattu.*

Pesukoneessa ei näy vettä pesun aikana.

- Veden pintaa ei voi nähdä pesukoneen ulkopuolelta. Se ei ole ongelma.

Täyttöluukku ei voi avata.

- Luukun lukko on aktivoitunut koneessa olevan veden tason vuoksi. >>> *Tyhjennä vesi suorittamalla pumppaus tai linkousohjelma.*
- Pesukone saattaa lämmittää vettä tai se on linkousvaiheessa. >>> *Odota, että ohjelma päättyy.*
- Lapsilukko on aktivoitu. Luukun lukko deaktivoituu muutaman minuutin kuluttua ohjelman päättymisestä. >>> *Odota muutama minuutti luukun lukon deaktivoitumista.*

Pesu kestää kauemmin kuin mitä käyttöoppaassa on kerrottu.(*)

- Vedenpaine on liian matala. >>> *Kone odottaa, kunnes siinä on vettä riittävästi, jotta vältetään liian vähäisestä vesimäärästä johtuva heikko pesutulos. Sen vuoksi pesuaika pitenee.*
- Sähköjännite voi olla liian matala. >>> *Pesuaika pitenee sähköjännitteen ollessa matala huonon pesutuloksen välttämiseksi.*
- Veden tulolämpötila voi olla liian matala. >>> *Veden lämpenemiseen vaadittava aika voi olla pitempi kylminä vuodenaikoina. Myös pesuaika voi pidentyä huonon pesutuloksen välttämiseksi.*
- Huuhtelukertojen määrää ja/tai huuhteluveden määrää on voitu lisätä. >>> *Kone lisää huuhteluveden määrää, kun tarvitaan hyvä huuhtelu ja lisää tarvittaessa ylimääräisen huuhteluvaiheen.*
- Liiallista vaahtoamista saattaa esiintyä ja automaattinen vaahtonimujärjestelmä on voinut aktivoitua liiallisen pesuainemäärän vuoksi. >>> *Käytä suositeltua pesuainemäärää.*

Ohjelma-aika ei vähene. (Näytöllä varustetut mallit) (*)

- Ajastin voi pysähtyä vedenoton aikana. >>> *Ajastinilmaisin ei vähennä aikaa, kun kone ottaa tarvitsemansa määrän vettä. Pesukone odottaa, kunnes vettä on riittävä määrä, jotta vältetään veden puutteesta johtuva huono pesutulos. Ajastinilmaisin jatkaa ajan laskemista tämän jälkeen.*
- Ajastin voi pysähtyä lämmityksen aikana. >>> *Ajastinilmaisin ei vähennä aikaa, ennen kuin kone saavuttaa valitun lämpötilan.*
- Ajastin voi pysähtyä linkouksen aikana. >>> *Automaattinen epätasapainon havaitsemisjärjestelmä on voinut aktivoitua rummussa olevan pyykin epätasaisen jakauman vuoksi.*

Ohjelma-aika ei vähene.(*)

- Pyykki voi olla epätasapainossa koneen rummussa. >>> *Automaattinen epätasapainon havaitsemisjärjestelmä on voinut aktivoitua rummussa olevan pyykin epätasaisen jakauman vuoksi.*

Laite ei kytkeydy linkousvaiheeseen.(*)

- Pyykki voi olla epätasapainossa koneen rummussa. >>> *Automaattinen epätasapainon havaitsemisjärjestelmä on voinut aktivoitua rummussa olevan pyykin epätasaisen jakauman vuoksi.*
- Pesukone ei linkoa, jos vesi ei ole tyhjentynyt täysin. >>> *Tarkasta suodatin ja poistoletku.*
- Liiallista vaahtoamista saattaa esiintyä ja automaattinen vaahtonimujärjestelmä on voinut aktivoitua liiallisen pesuainemäärän vuoksi. >>> *Käytä suositeltua pesuainemäärää.*

Pesutulos on huono: Pyykki muuttuu harmaaksi. (**)

- On käytetty pitkään liian vähäistä pesuainemäärää.. >>> *Käytä veden kovuudelle ja pyykin määrälle suositeltua määrää pesuainetta.*
- Pyykkiä on pesty pitkän aikaa liian matalilla lämpötiloilla. >>> *Pyykkiä on pesty pitkän aikaa liian matalilla lämpötiloilla.*
- Käytetty riittämätön määrä pesuainetta kovalle vedelle. >>> *Riittämättömän pesuainemäärän käyttäminen veden ollessa kovaa aiheuttaa lian tarttumisen pyykkiin, mikä muuttaa tekstiilin aikaa myöten harmaaksi. Jos pyykki on päässyt muuttumaan harmaaksi, sitä on hyvin vaikea palauttaa ennalleen. Käytä veden kovuudelle ja pyykin määrälle suositeltua määrää pesuainetta.*
- Käytetty liian paljon pesuainetta. >>> *Käytä veden kovuudelle ja pyykin määrälle suositeltua määrää pesuainetta.*

Pesutulos on huono: Tahrat eivät lähde tai pyykki ei valkaistu.(**)

- Pesuainetta on käytetty riittämätön määrä. >>> *Käytä suositeltu määrä pyykille sopivaa pesuainetta.*
- Koneeseen on laitettu liikaa pyykkiä. >>> *Älä ylitäytä pesukonetta. Lataa määrä, joka on suositeltu kohdassa "Ohjelma ja kulutustaulukko".*
- Väärä ohjelma tai lämpötila on saatettu valita. >>> *Valitse pestävälle pyykille oikea ohjelma ja lämpötila.*
- Käytetty vääränlaista pesuainetta. >>> *Käytä koneelle sopivaa alkuperäistä pesuainetta.*
- Pesuainetta on laitettu väärään lokeroon. >>> *Laita pesuaine oikeaan lokeroon. Älä sekoita huuhteluainetta pesuaineeseen, kun laitat sitä huuhteluainelokeroon.*

Pesutulos on huono: Pyykissä näkyy öljyisiä tahroja.(**)

- Säännöllistä rummun puhdistusta ei ole suoritettu. >>> *Puhdista rumpu säännöllisesti. Katso tätä koskeva kohta.*

Pesutulos on huono: Vaatteet tuoksuvat epämiellyttävälle.(**)

- Rumpuun kertyy hajuja ja bakteereja, kun pyykkiä pestään jatkuvasti matalissa lämpötiloissa ja/tai lyhyillä ohjelmilla. >>> *Jätä pesuaineen annostelulokero samoin kuin pesukoneen täyttöluukku auki jokaisen pesun jälkeen. Sillä tavoin pesukoneen sisälle ei voi muodostua bakteereille suotuissa kosteaa ympäristöä.*

Vaatteiden väri on haalistunut.(**)

- Koneeseen on laitettu liikaa pyykkiä. >>> *Älä ylitäytä pesukonetta.*
- Käytettävä pesuaine on kastunut. >>> *Säilytä pesuainetta kuivissa tiloissa, äläkä altista sitä liiallisille lämpötiloille.*
- Korkeampi lämpötila on valittu. >>> *Valitse oikea ohjelma ja lämpötila pyykin laadun ja likaantumisasteen mukaan.*

Pesukone ei huuhdo hyvin.

- Käytetyn pesuaineen määrä, merkki ja säilytysolosuhteet eivät ehkä ole oikeat. >>> *Käytä pesukoneelle ja pyykille sopivaa pesuainetta. Säilytä pesuainetta kuivissa tiloissa äläkä altista niitä liiallisille lämpötiloille.*
- Pesuainetta on saatettu laittaa väärään lokeroon. >>> *Jos pesuainetta laitetaan esipesulokeroon, vaikka esipesujaksoa ei ole valittu, pesukone saattaa ottaa tämän pesuaineen huuhtelu- tai huuhteluainejakson aikana. Laita pesuaine oikeaan lokeroon.*
- Pumpun suodatin on tukossa. >>> *Tarkista suodatin.*
- Tyhjennysletku on mutkalla. >>> *Tarkista tyhjennysletku.*

Pyykki on pesun jälkeen jäykkää. ()**

- Pesuainetta on käytetty riittämätön määrä. >>> *Jos vedenkovuus on korkea, riittämättömän pesuainemäärän käyttö saattaa aikaa myöten kovettaa pyykin. Käytä riittävä määrä pesuainetta veden kovuuden mukaisesti.*
- Pesuainetta on saatettu laittaa väärään lokeroon. >>> *Jos pesuainetta laitetaan esipesulokeroon, vaikka esipesujaksoa ei ole valittu, pesukone saattaa ottaa tämän pesuaineen huuhtelu- tai huuhteluainejakson aikana. Laita pesuaine oikeaan lokeroon.*
- Pesuainetta on saattanut sekoittua huuhteluaineeseen. >>> *Älä sekoita huuhteluainetta ja pesuainetta. Pese ja puhdista lokero kuumalla vedellä.*

Pyykki ei tuoksu huuhteluaineelle. ()**

- Pesuainetta on saatettu laittaa väärään lokeroon. >>> *Jos pesuainetta laitetaan esipesulokeroon, vaikka esipesujaksoa ei ole valittu, pesukone saattaa ottaa tämän pesuaineen huuhtelu- tai huuhteluainejakson aikana. Pese ja puhdista lokero kuumalla vedellä. Laita pesuaine oikeaan lokeroon.*
- Pesuainetta on saattanut sekoittua huuhteluaineeseen. >>> *Älä sekoita huuhteluainetta ja pesuainetta. Pese ja puhdista lokero kuumalla vedellä.*

Pesuainejäämiä pesuainelokerossa. ()**

- Pesuainetta on laitettu märkään lokeroon. >>> *Kuivaa pesuainelokero, ennen kuin laitat siihen pesuainetta.*
- Pesuaine on kastunut. >>> *Säilytä pesuainetta kuivissa tiloissa, äläkä altista sitä liiallisille lämpötiloille.*
- Vedenpaine voi olla liian matala. >>> *Tarkista vedenpaine.*
- Pääpesuainelokeron pesuaine on saattanut kastua esipesuvedenoton yhteydessä. Pesuainelokeron reiät ovat tukossa. >>> *Tarkista reiät ja puhdista ne, jos ne ovat tukossa.*
- Pesuaineen annostelijan venttiileissä saattaa olla vikaa. >>> *Ota yhteyttä valtuutettuun huoltoedustajaan.*
- Pesuainetta on saattanut sekoittua huuhteluaineeseen. >>> *Älä sekoita huuhteluainetta ja pesuainetta. Pese ja puhdista lokero kuumalla vedellä.*
- Säännöllistä rumpun puhdistusta ei ole suoritettu. >>> *Puhdista rumpu säännöllisesti. Katso tätä koskeva kohta .*

Pyykkiin jää pesuainejäämiä. ()**

- Koneeseen on laitettu liikaa pyykkiä. >>> *Älä ylitäytä pesukonetta.*
- Väärä ohjelma tai lämpötila on saatettu valita. >>> *Valitse pestävälle pyykille oikea ohjelma ja lämpötila.*
- Käytetty vääränlaista pesuainetta. >>> *Valitse pestävälle pyykille oikea pesuaine.*

Koneen sisään muodostuu liikaa vaahtoa. (**)

- Käytetään pesukoneelle sopimatonta pesuainetta. >>> *Käytä pesukoneelle sopivia pesuaineita.*
- Käytetty liikaa pesuainetta. >>> *Käytä vain tarvittava määrä pesuainetta.*
- Pesuainetta on säilytetty väärissä olosuhteissa. >>> *Säilytä pesuainetta suljetussa ja kuivassa paikassa. Älä säilytä liian kuumissa tiloissa.*
- Jotkut verkkomaiset tekstiilit, kuten tylli, voivat aiheuttaa liiallista vaahtoamista rakenteensa vuoksi. >>> *Käytä tämän tyyppisille tekstiileille vähemmän pesuainetta.*
- Pesuainetta on laitettu väärään lokeroon. >>> *Laita pesuaine oikeaan lokeroon.*
- Huuhteluaine otetaan liian aikaisin. >>> *Venttiileissä tai pesuaineen annostelulokerossa voi olla ongelma. Ota yhteys valtuutettuun huoltoedustajaan.*

Pesuainelokeron päälle nousee vaahtoa.

- Käytetty liian paljon pesuainetta. >>> *Sekoita 1 lusikallinen huuhteluainetta ja ½ litraa vettä ja kaada sekoitus pesuainelokeron pääpesuainelokeroon.*
- Lisää "Ohjelma ja kulutustaulukko" -kohdassa ilmoitettu maksimimäärä pesuohjelmalle sopivaa pesuainetta koneeseen. Jos lisää muita kemikaaleja (tahrannoistainetta, valkaisuainetta jne.), vähennä pesuaineen määrää.

Pyykki jää märeksi ohjelman loputtua. (*)

- Liiallista vaahtoamista saattaa esiintyä ja automaattinen vaahtonimujärjestelmä on voinut aktivoitua liiallisen pesuainemäärän vuoksi. >>> *Käytä suositeltua pesuainemäärää.*
- * Kone ei siirry linkousvaiheeseen, jos pyykki ei ole tasaisesti jakautunut rummussa. Sillä estetään vahingot koneelle ja sen ympäristölle. Pyykki on selviteltävä ja lingottava uudelleen.
- ** Säännöllistä rumpun puhdistusta ei ole suoritettu. >>> *Puhdista rumpu säännöllisesti.*



VAROITUS: Jollet saa ongelmaa poistettua, vaikka olet noudattanut tämän kappaleen ohjeita, ota yhteys jälleenmyyjään tai valtuutettuun huoltoedustajaan. Älä yritä korjata toimimatonta laitetta itse.

GRUNDIG NORDIC
GLYNITVEIEN 25, PB 234
1402 SKI, NORWAY

GRUNDIG

www.grundig.com