



PYYKINPESUKONE

KÄYTTÖOPAS

GWN 47630

FI

www.grundig.com

GRUNDIG

Dokument Nummer 2820524873_FI/16-11-16,(16:16)

Please read this user manual first!





Dear Customer,

Thank you for preferring a Grundig product. We hope that you get the best results from your product which has been manufactured with high quality and state-of-the-art technology. Therefore, please read this entire user manual and all other accompanying documents carefully before using the product and keep it as a reference for future use. If you handover the product to someone else, give the user manual as well. Follow all warnings and information in the user manual.

Remember that this user manual is also applicable for several other models. Differences between models will be identified in the manual.

Explanation of symbols

Throughout this user manual the following symbols are used:

	Important information or useful hints about usage.
	Warning for hazardous situations with regard to life and property.
	Warning for electric shock.
	Packaging materials of the product are manufactured from recyclable materials in accordance with our National Environment Regulations.

Do not dispose of the packaging materials together with the domestic or other wastes. Take them to the packaging material collection points designated by the local authorities.

Tärkeitä turvallisuus- ja ympäristöohjeita	4	Päätymisaika	31
Yleiset turvallisuusohjeet	4	Ohjelman käynnistys	32
Sähköturvallisuus	4	Täyttöluukun lukko	32
Tuoteturvallisuus	5	Valintojen muuttaminen ohjelman käynnistyttyä	32
Käyttötarkoitus	6	Lapsilukko	33
Lasten turvallisuus	6	Ohjelman peruuttaminen	33
Sähkö- ja elektroniikkaromudirektiivin (WEEE) vaatimustenmukaisuus	7	Ohjelman loppu	34
Pakkaustiedot	7	Äänenvoimakkuuden asettaminen	34
Pyykinpesukone	8	Laite on varustettu "Valmiustilalla"	34
Yleiskatsaus	8	Pikakäyttöopas	35
Pakkauksen sisältö	9	Koneen käyttövalmistelut	35
Tekniset tiedot	10	Ohjelman valinta	35
Asennus	11	Lisätoiminnon valinta	35
Sopiva asennussijainti	11	Ohjelman käynnistys	35
Pakkausvahvikkeiden poistaminen	11	Ohjelman loppu	35
Kuljetuslukkojen irrottaminen	11	Ohjelman peruuttaminen	35
Vesiliitännän tekeminen	12	Lapsilukko	35
Poistoletkuun liittäminen	13	Kunnossapito ja puhdistus	36
Jalkojen säätäminen	14	Pesuainelokeron puhdistaminen	36
Sähköliitännät	15	Täyttöluukun ja rummun puhdistus	36
Valmistelut	16	Rungon ja ohjauspaneelin puhdistaminen	37
Pyykin lajittelu	16	Vedenottosuodattimien puhdistaminen	37
Pyykin valmistelu pesua varten	17	Jäämaveden poistaminen ja pumpun suodattimien puhdistaminen	37
Energiaa säästäviä toimenpiteitä	17	Vianetsintä	39
Ensimmäinen käyttö	18		
Oikea kuormituskapasiteetti	18		
Pyykinpesukoneen täyttö	18		
Pesuaineen ja huuhteluaineen käyttö	18		
Vihjeitä tehokkaaseen pesuun	22		
Tuotteen käyttö	23		
Ohjauspaneeli	23		
Näytön symbolit	23		
Koneen käyttövalmistelut	24		
Ohjelman valinta	24		
Ohjelmat	24		
Lämpötilan valinta	26		
Linkousnopeuden valitseminen	27		
Ohjelma ja kulutustaulukko	28		
Lisätoiminnon valinta	30		

Tärkeitä turvallisuus- ja ympäristöohjeita

Tämä osa sisältää turvaohjeet, jotka auttavat suojautumaan henkilö- tai omaisuusvahingoilta. Näiden ohjeiden noudattamatta jättäminen saattaa aiheuttaa takuun raukeamisen.

Yleiset turvallisuusohjeet

- Tätä laitetta saavat käyttää **8**-vuotiaat ja sitä vanhemmat lapset sekä fyysisiltä, tuntoaistillisilta tai henkisiltä ominaisuuksiltaan heikentyneet tai kokemattomat henkilöt edellyttäen, että heitä ohjataan tai koulutetaan laitteen turvalliseen käyttöön ja laitteen vaarat tuodaan esiin. Lapset eivät saa leikkiä tuotteella. Lapset eivät saa puhdistaa tai tehdä käyttäjän huoltotoimia, jollei heitä valvo vastuullinen aikuinen. Alle 3-vuotiaat lapset on aina pidettävä loitolla, jollei heitä jatkuvasti valvota.
- Älä sijoita laitetta matolla päällystetylle lattialle. Muussatapauksessa koneen alapuolen ilmavirran puute saattaa aiheuttaa sähköosien ylikuumenemisen. Se aiheuttaa laitteessa toimintahäiriöitä.
- Anna asennus- ja huoltotoimenpiteet **aina valtuutetun huoltoedustajan tehtäväksi**. Valmistaja ei ole vastuussa vahingoista, joita saattaa aiheutua valtuuttamattomien henkilöiden suorittamista toimenpiteistä.

Sähköturvallisuus

- Jos tuotteessa on vika, sitä ei saa käyttää, ennen kuin valtuutettu huoltoedustaja on korjannut sen. Sähköiskun vaara!
- Tämä tuote on suunniteltu jatkamaan toimintaansa, kun sähköt palaavat sähkökatkon jälkeen. Jos haluat peruuttaa ohjelman, katso lisätietoja osasta "Ohjelman peruuttaminen".

- Liitä laite maadoitettuun, 16 A:n sulakkeella suojattuun pistorasiaan. Anna pätevän sähköasentajan suorittaa maadoitusasennus. Yrityksemme ei ole vastuussa mistään vahingoista, joita syntyy, kun tuotetta käytetään ilman paikallisten säästöjen mukaista maadoitusta.
- Irrota laite virtalähteestä, kun sitä ei käytetä.
- Älä koskaan pese tuotetta valuttamalla vettä sen päälle! Sähköiskun vaara!
- Älä koske pistotulppaan märillä käsillä. Älä irrota sähköjohtoa vetämällä johdosta vaan vedä aina irti pistokkeesta.
- Irrota laite pistorasiasta asennuksen, kunnossapidon, puhdistuksen ja korjaustoimien ajaksi.
- Jos sähköjohto on vaurioitunut, valmistajan, myynnin jälkeisen huollon tai pätevän sähköasentajan (mieluiten) tai muun maahantuojaan nimeämän tahon on korjattava se mahdollisten vaaratekijöiden välttämiseksi.

Tuoteturvallisuus

- Vedensyöttö- ja tyhjennysletkut on kiinnitettävä kunnolla ja niiden pitää olla ehjiä. Muussa tapauksessa on vaara vesivuodoista.
- Älä koskaan avaa täyttöluukkuja tai poista suodatinta, kun rummussa on vielä vettä. Muutoin on vaara veden tulvimisesta ja kuuman veden aiheuttamasta palovammasta.
- Älä avaa lukittua täyttöluukkuja väkisin. Täyttöluukku on valmis avattavaksi muutama minuutti pesujakson päättymisen jälkeen. Jos täyttöluukku avataan väkisin, luukku ja lukitusmekanismi voivat vahingoittua.
- Käytä vain automaattipesukonekäyttöön tarkoitettuja pesu-, huuhtelu- ja lisäaineita.
- Noudata vaatteiden pesumerkkien ja pesuaine-

pakkauksen ohjeita.

- Aseta laite vakaalle, tasaiselle ja vahvalle alustalle.
- Älä aseta laitetta pitkänukkaiselle matolle tai vastaaville pinnoille.
- Älä aseta laitetta korkealle tasolle tai porraste-
tun reunan lähelle.
- Älä aseta laitetta virtajohdon päälle.
- Älä käytä sientä tai hankaavia materiaaleja. Ne vahingoittavat maalattuja pintoja, ja kromattuja ja muovisia pintoja.

Käyttötarkoitus

- Tuote on suunniteltu kotitalouskäyttöön. Se ei sovellu kaupalliseen käyttöön eikä sitä saa käyttää muihin kuin käyttötarkoituksen mukaisiin tarkoituksiin.
- Käytä laitetta vain tekstiilien pesemiseen ja huuh-
teluun niissä olevien merkintöjen mukaan.
- Valmistaja irtisanoutuu kaikista vastuista vahin-
goista, joita aiheutuu väärän käytön tai kuljetuk-
sen vuoksi.

Lasten turvallisuus

- Pakkausmateriaalit ovat lapsille vaarallisia. Säilytä pakkausmateriaalit turvallisessa paikassa poissa lapsilta ulottumattomissa.
- Sähkölaitteet ovat lapsille vaarallisia. Pidä lap-
set loitolla tuotteesta sen ollessa käynnissä. Älä
anna heidän sormeilla tuotetta. Käytä lapsiluk-
kotoimintoa estääksesi lapsia sormeilemasta lai-
tetta.
- Älä unohda sulkea täyttöluukkuja, kun poistut
tilasta, jossa laite sijaitsee.
- Säilytä kaikki pesuaineet ja muut aineet turval-
lisessa paikassa lasten ulottumattomissa sulke-
malla pesuainesäiliön kansi tai sulkemalla pesu-
ainepakkaus.



Pestäessä pyykkejä korkeissa lämpötiloissa täyttöluukun lasi muuttuu hyvin kuumaksi. Pidä siksi lapset erossa pesukoneen täyttöluukusta, kun pesutapahtuma on käynnissä.

Sähkö- ja elektroniikkaromudirektiivin (WEEE) vaatimustenmukaisuus



Tämä tuote noudattaa Euroopan unionin sähkö- ja elektroniikkaromua koskevaa direktiiviä 2012/19/EY (WEEE-direktiivi).

Tässä tuotteessa on sähkö- ja elektroniikkalaitteiden (WEEE) kierrätysymboli.

Tämä tuote on valmistettu korkealaatuisista osista ja materiaaleista, jotka voidaan käyttää uudelleen ja jotka soveltuvat kierrätettäväksi. Älä siksi hävitä tuotetta normaalin kotitalousjätteen mukana sen käyttöiän päättyessä. Vie se sähkö- ja elektroniikkaromun kierrätyspisteeseen. Kysy paikallisviranomaisilta lähimmän keräyspisteen sijainti.

RoHS-direktiivin vaatimustenmukaisuus:

Tämä tuote on EU:n RoHS-direktiivin (2011/65/EU) vaatimustenmukainen. Se ei sisällä direktiivissä määritettyjä haitallisia ja kiellettyjä materiaaleja.

Pakkaustiedot

- Pesukoneen pakkausmateriaali on valmistettu kierrätettävistä materiaaleista kansallisen ympäristölainsäädäntömme mukaan. Älä hävitä pakkausmateriaaleja yhdessä muiden kotitalousjätteiden tai muiden jätteiden kanssa. Vie materiaalit pakkausmateriaalien keräyspisteisiin, joiden sijainnit saat tietoon paikallisilta viranomaisilta.

Pyykinpesukone

Yleiskatsaus

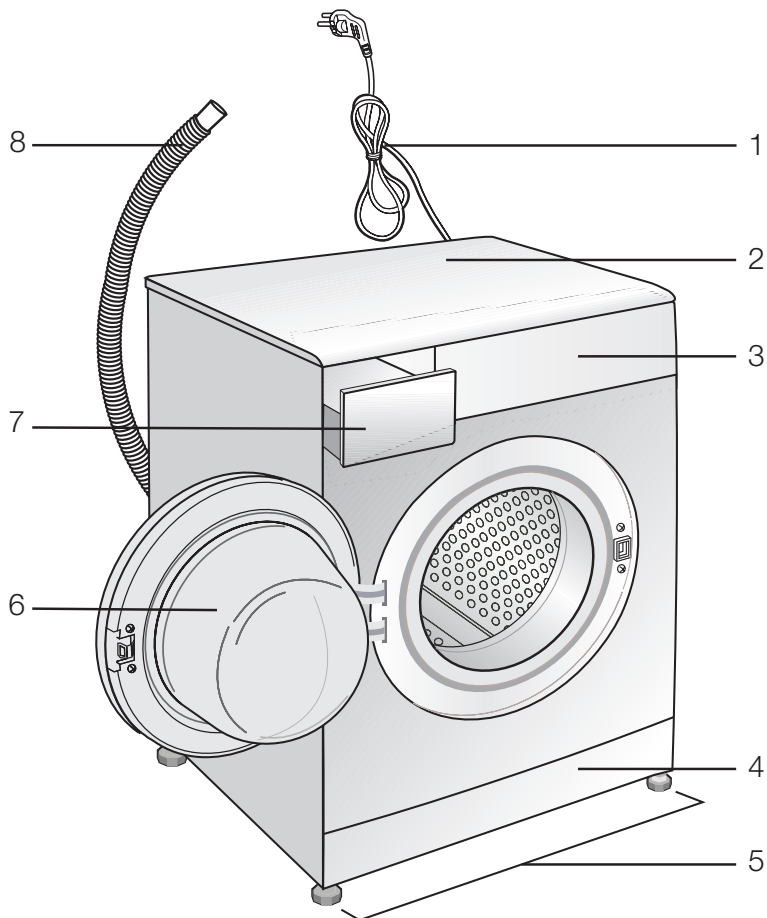

- 1- Virtajohto
- 2- Yläpaneeli
- 3- Ohjauspaneeli
- 4- Suodatintulppa
- 5- Säädettävät jalat
- 6- Täyttöluukku
- 7- Pesuainelokero
- 8- Tyhjennysletku

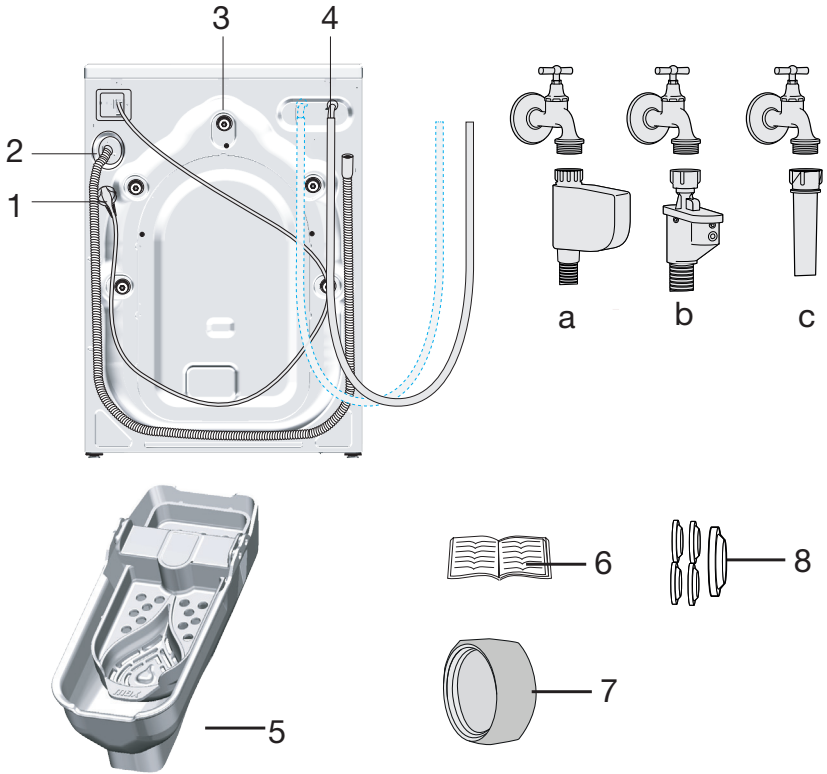

- 1- Virtajohto
 - 2- Tyhjennysletku
 - 3- Kuljetuksen turvapultit *
 - 4- Syöttöveden tuloletku (syöttöveden liittäessä käytetään jotain seuraavista suodatintyypeistä.)
 - a- Vedentulon sähkökatkaisija
 - b- Mekaaninen vedentulon katkaisija
 - c- Standardi
 - 5- Nestepesuainesäiliö**
 - 6- Käyttöopas
 - 7- Sokkotulppa***
 - 8- Muovitulppasarja
- * Kuljetuksen suoja-pulttien määrä vaihtelee pyykinpesukoneen mallin mukaan.
 ** Tämä saatetaan toimittaa pyykinpesukoneen mukana mallista riippuen.
 *** Tämä toimitetaan, jos pyykinpesukone on varustettu kahdella vedenotolla.

Tekniset tiedot

Noudattaa Euroopan unionin komission säädöstä nro 1061/2010/EU

Toimittajan nimi tai tuotemerkki	GRUNDIG
Mallin nimi	GWN 47630
Nimelliskapasiteetti (kg)	7
Energiatohokkuusluokka / Asteikko A+++ (korkein tehokkuus) - D (alhaisin tehokkuus)	A+++
Vuotuinen energiankulutus (kWh) ⁽¹⁾	156
Energiankulutus vakiopuuvillapesuohjelmassa 60°C täydellä täytöllä (kWh)	0,800
Energiankulutus vakiopuuvillapesuohjelmassa 60°C vajaatäytöllä (kWh)	0,660
Energiankulutus vakiopuuvillapesuohjelmassa 40°C vajaatäytöllä (kWh)	0,555
Virrankulutus pois-tilassa (W)	0,440
Virrankulutus päällä-tilassa (W)	0,640
Vuotuinen vedenkulutus (l) ⁽²⁾	9020
Linkous-kuivaustehokkuusluokka / Asteikko A (korkein tehokkuus) - G (alhaisin tehokkuus)	A
Maksimiininkousnopeus (1/min)	1600
Jäljellä oleva kosteuspitoisuus (%)	44
Vakiopuuvillapesuohjelma ⁽³⁾	Puuvillaeko 60°C ja 40°C
Pesuaika vakiopuuvillapesuohjelmassa 60°C täydellä täytöllä (min)	205
Pesuaika vakiopuuvillapesuohjelmassa 60°C vajaatäytöllä (min)	177
Pesuaika vakiopuuvillapesuohjelmassa 40°C vajaatäytöllä (min)	177
Päälle jätto -tilan kesto (min)	N/A
Ilmassa kulkeutuvat melupäästöt pesu/linkous (dB)	50/74
Kalusteasennettu	Non
Korkeus (cm)	84
Leveys (cm)	60
Syvyys (cm)	55
Nettopaino (±4 kg.)	73
Yksi vesiliitäntä / kaksi vesiliitäntää	• / -
• Saatavilla	
Sähkönsyöttö (V/Hz)	230 V / 50Hz
Kokonaisvirta (A)	10
Kokonaisteho (A)	2200
Päämallikoodi	9711

⁽¹⁾ Energiankulutus perustuen 220 vakiopesuohjelmajaksoon puuvillapesuohjelmassa 60°C ja 40°C täydellä ja vajaatäytöllä, sekä energiankulutus virransäästötilassa. Todellinen energiankulutus vaihtelee laitteen käyttötavan mukaan.

⁽²⁾ Vedenkulutus perustuen 220 vakiopesuohjelmajaksoon puuvillapesuohjelmassa 60°C ja 40°C täydellä ja vajaa täytöllä. Todellinen vedenkulutus vaihtelee laitteen käyttötavan mukaan.

⁽³⁾ "Vakiopuuvillapesuohjelma 60°C" ja "vakiopuuvillapesuohjelma 40°C" ovat vakiopesuohjelmia, joihin tiedot tarrassa ja tietolehdessä viittaavat. Nämä ohjelmat soveltuvat normaalisti likaantuneen puuvillapyökin pesemiseen ja ne ovat tähän tarkoitukseen tehokkaimmat ohjelmat suhteessa energian- ja virrankulutukseen.

Laitteen teknisiä tietoja voidaan muuttaa ilman ilmoitusta laitteen laadun parantamiseksi.

Asennus

Pyydä asennusta lähimmältä valtuutetulta huoltoedustajalta. Katso laitteen käyttöolettodot käyttöoppaasta ja varmista, että sähkö, hanaveden otto ja vedentyhjennysjärjestelmät ovat soveltuvat ennen yhteyden ottamista valtuutettuun huoltoon. Jos järjestelmät eivät ole soveltuvia, kutsu valtuutettu asentaja ja putkimies tekemään tarvittavat valmistelut.



Sijainnin, sähköliitännän sekä hanavesi- ja poistovesiasennusten valmistelu asennuspaikalla on asiakkaan vastuulla.



VAROITUS: Valtuutetun huoltoedustajan on suoritettava laitteen asennus ja sähköliitännöjen teko. Valmistaja ei ole vastuussa vahingoista, joita tapahtuu valtuuttamattomien henkilöiden suorittamista toimenpiteistä.



VAROITUS: Tarkista ennen asennusta silmämääräisesti, ettei laitteessa ole vikoja. Jos sellaisia on, älä asenna laitetta. Vaurioitunut tuote voi aiheuttaa turvallisuusvaaran.



Varmista, että veden otto- ja poistoletkut samoin kuin virtajohto eivät ole mutkalla, pinteessä tai puristuksissa kun laite työnnetään paikoilleen asennuksen tai puhdistuksen jälkeen.

Sopiva asennussijainti

- Aseta kone kiinteälle lattialle. Älä aseta konetta pitkänukkaiselle matolle tai vastaaville pinnoille.
- Pesukoneen ja kuivaajan (täydellä kuormituksella) kokonaispaino, kun ne on sijoitettu toistensa päälle, on yhteensä noin 180 kiloa. Sijoita laite kiinteälle ja tasaiselle lattialle, jolla on riittävä kuormankantokyky!
- Älä aseta laitetta virtajohdon päälle.
- Älä asenna tuotetta paikkaan, jonka lämpötila voi laskea alle 0 °C asteen.
- Jätä tuotteen ja kalusteiden kulmien väliin vähintään 1 cm:n rako.

Pakkausvahvikkeiden poistaminen

Kallista konetta taaksepäin poistaaksesi pakkausvahvisteet. Poista pakkausvahvisteet vetämällä nauhasta.



Kuljetuslukkojen irrottaminen



VAROITUS: Älä irrota kuljetuslukkoja, ennen kuin olet irrottanut pakkausvahvikkeet.



VAROITUS: Irrota kuljetuksen aikaiset suojapultit ennen pesukoneen käyttämistä! Muutoin laite voi vahingoittua.

- Löysää kaikkia pultteja mutteriavaimella, kunnes ne pyörivät vapaasti.

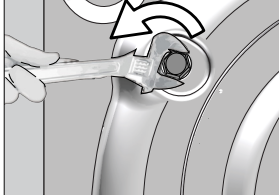

- Irrota kuljetuksen varmistuspultit kääntämällä niitä varovasti.

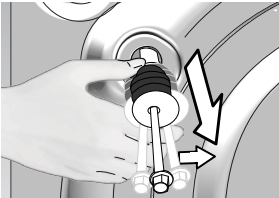

- Kiinnitä muovisuojukset (toimitettu käyttöoppaan mukana pussissa) takapaneelin reikiin.

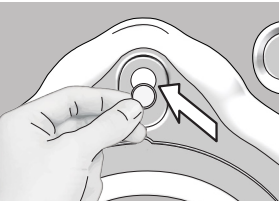

Säilytä kuljetuksen varmistuspultit turallisessa paikassa uudelleenkäyttöä varten, jos pyykinpesukone pitää siirtää tulevaisuudessa.

Älä koskaan siirrä laitetta ilman, että kuljetuksen varmistuspultit on kiinnitetty oikein paikoilleen!

Vesiliitäntän tekeminen



Laitteen tuloveden paineen on oltava 1 – 10 bar (0,1 – 1 MPa). Käytännössä hanasta on tultava vettä 10–80 litraa minuutissa, jotta kone toimisi tasaisesti. Liitä paineenalennusventtiili, jos vedenpaine on korkeampi.



Jos aiot käyttää kaksoisvedenotolla varustettua laitetta yhden vedenoton (**kylmä**) vedenoton laitteena, asenna mukana toimitettu tulppa kuumavesiventtiiliin ennen laitteen käyttöä. (Koskee laitteita, jotka on toimitettu tulpalla ja venttiilisarjalla.)



VAROITUS: Malleja, joissa on yksi veden tulo, ei saa liittää kuumavesihanaan. Jos niin tehdään, pyykki voi vahingoittua tai laite siirtyä suojaustilaan eikä se enää toimi.



VAROITUS: Älä käytä vanhoja tai käytettyjä veden ottoletkuja uudessa tuotteessa. Se voi aiheuttaa tahroja pyykkiin.

- Liitä laitteen mukana tulleet letkut laitteen vedenottoventtiileihin. Punaisella merkitty letku (vasen) (maks. 90 °C) on kuuman veden ottoon ja sinisellä merkitty letku (oikea) (maks. 25 °C) on kylmän veden ottoon.

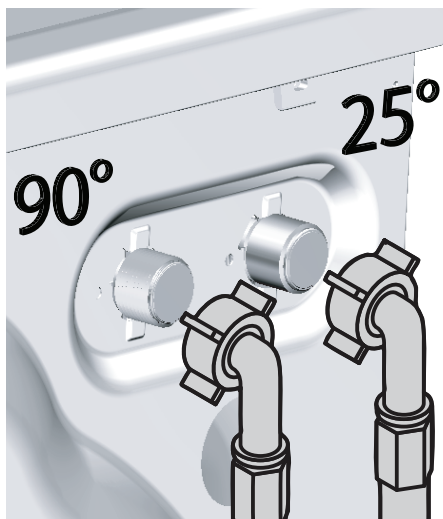

VAROITUS: Varmista, että kylmä- ja kuumavesiliitännät on tehty oikein, kun asennat konetta. Muutoin pyykki on kuumaa pesuvaiheen lopussa ja kuluu.

- Kiristä letkun kaikki mutterit käsin. Älä käytä jakoavainta muttereiden kiristämiseen.

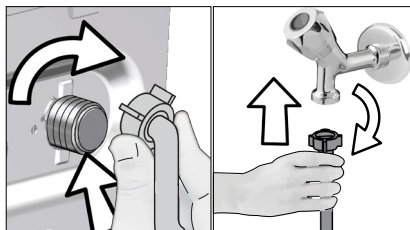

- Avaa hanat kokonaan letkuliitännöjen tekemisen jälkeen tarkistaaksesi vuotaako vettä liitännäkohdista. Jos vuotoja ilmenee, käännä hana kiinni ja irrota mutteri. Kiristä mutteri uudelleen huolellisesti tiivisteen tarkastamisen jälkeen. Vesivuotojen ja niiden

aiheuttamien vahinkojen estämiseksi pidä hanat suljettuna, kun pesukone ei ole käytössä.

Poistoletkuun liittäminen

- Poistoletkun pään on oltava liitetty suoraan vedenpoistoletkuun tai pesualtaaseen.



VAROITUS: Kodissasi saattaa tapahtua vesivahinko, jos letku irtoaa kotelostaan vedenpoiston aikana. Korkeiden pesulämpötilojen vuoksi on lisäksi palovammavaara! Sellaisten tilanteiden esiintymisen estämiseksi ja joustavan veden otton koneeseen ja veden poiston koneesta varmistamiseksi kiinnitä poistoletkun pää kunnolla, jottei se voi irrota.

- Poistoletku on kiinnitettävä vähintään 40 cm:n ja enintään 100 cm:n korkeudelle.
- Siinä tapauksessa, että letkua nostetaan sen olta laskettuna lattatasolle tai lähellä lattiaa (vähemmän kuin 40 cm lattian yläpuolella), veden poisto vaikeutuu ja pyykki voi jäädä märäksi. Noudata siksi kuvassa esitettyjä korkeuksia.

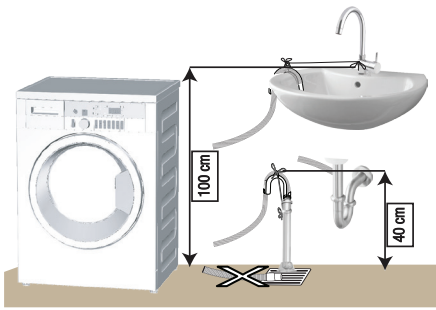

- Likaveden takaisin koneeseen valumisen estämiseksi ja helpon tyhjennyksen mahdollistamiseksi älä upota letkun päätä likaveteen tai työnnä letkun päätä viemäriin yli 15 cm. Jos letku on liian pitkä, lyhennä sitä.
- Letkun pää ei saa olla taipunut, sen päälle ei saa astua, eikä sitä saa taivuttaa tai asettaa puristuksiin viemäriin ja laitteen väliin.
- Jos letkun pituus on liian lyhyt, jatka sitä lisäämällä siihen jatkoletku. Letkujen yhdistetty maksimipituus ei saa ylittää 3,2 metriä. Vuotojen välttämiseksi jatkoletkun ja tyhjennysletkun välinen liitântä on kiinnitettävä hyvin sopivalla puristimille, jottei se irtoa ja aiheuta vuotoa.

Jalkojen säätäminen



VAROITUS: Pesukoneen hiljaisemman ja tärinättömän käynnin varmistamiseksi se on sijoitettava tasaisesti ja tasapainotetusti jaloilleen. Tasapainota pesukone jalkoja säätämällä. Muussa tapauksessa pesukone voi siirtyä paikoiltaan ja aiheuttaa räsentumista ja tärinäongelmia.

- Löysää jalkojen lukkomutterit käsin.

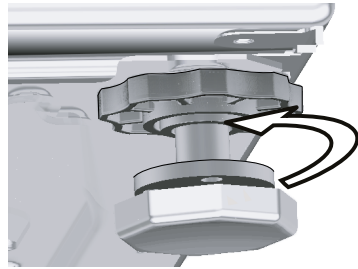

- Säädä jalkoja kunnes laite on vaakatasossa ja tasapainossa.

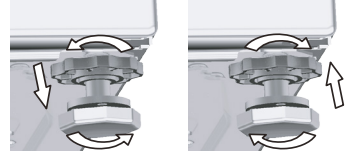

- Kiristä kaikki lukkomutterit uudelleen käsin.

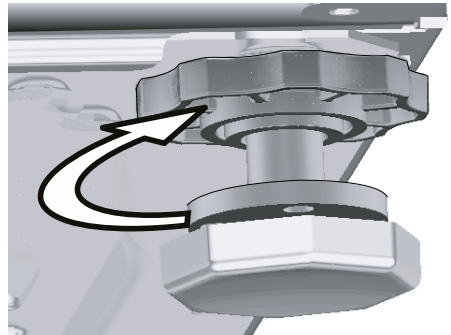

VAROITUS: Älä käytä työkaluja lukkomutterien löysäämiseen. Muutoin ne voivat vahingoittua.

Sähköliitännät

Liitä laite maadoitettuun, 16 A:n sulakkeella suojattuun pistorasiaan. Yrityksemme ei ole vastuussa mistään vahingoista, joita syntyy, kun tuotetta käytetään ilman paikallisten säädösten mukaista maadoitusta.

- Liitännän on oltava kansallisten asetusten mukainen.
- Virtajohdon pistokkeen on oltava helposti saatavilla asennuksen jälkeen.
- Jos sulakkeen tai katkaisijan arvo on alle 16 ampeeria, ota yhteys valtuutettuun sähkömieheen ja anna hänen asentaa 16 ampeerin sulake.
- Teknisissä tiedoissa määritetyn jännitteen on oltava sama kuin sähköverkossa.
- Älä tee liitäntöjä jatkojohdoilla tai haaroitusrasioilla.



VAROITUS: Valtuutetun huoltoedustajan on vaihdettava vahingoittuneet sähköjohdot.

Tuotteen kuljettaminen

- Kytke laite irti verkkovirrasta ennen sen siirtämistä.
- Irrota vedenpoisto- ja vedenottoliitännät.
- Tyhjennä kaikki laitteeseen jäänyt vesi.
- Asenna kuljetuksen varmistuspultit käänteisessä järjestyksessä irrottamiseen, .



Älä koskaan siirrä laitetta ilman, että kuljetuksen varmistuspultit on kiinnitetty oikein paikoilleen!





































VAROITUS:

Pakkausmateriaalit ovat lapsille vaarallisia. Säilytä pakkausmateriaalit turvallisessa paikassa poissa lapsilta ulottumattomissa.

Valmistelut

Pyykin lajittelu

- Lajittele pyykki tekstiilin, värin, likaisuusasteen ja sallitun pesulämpötilan mukaisesti.
- Noudata aina tekstiilien hoito-ohjemerkinä.

PYYKINPESUSYMBOLIT											
 PESU	Konepesusymbolit										
	Veden lämpötilat	Maksimi	95°C	70°C	60°C	50°C	40°C	30°C			
	Symbolit)	•••	•••	••	••	••	•				
 KUIVAU	Kuivaussymbolit										
	Kuivausasetukset										
		Kaikkia lämpötiloissa	Korkeassa lämpötiloissa	Keskilämpötiloissa	Matalassa lämpötiloissa	Ilman kuumennusta	Ripusta kuivamaan	Vaakakuivaus	Ripusta märkeäriä kuivamaan	Vaakatasossa varjoon kuivamaan	Kemiallinen pesu
 SILTY	Silitys –										
	Kuiva tai höyry		Silityä korkealla lämmöllä	Silityä keskilämmöllä	Silityä matalalla lämmöllä			Ei saa silityä.	Silitys ilman höyryä		
	Maksimilämpötila		200 °C	150 °C	110 °C						
 VALKAISUAINET											
		Kaikki valkaisuaineet sallittu				Voidaan valkaista (natriumhypokloriitti)	Valkaisu ei sallittu	Vain ilman klooria olevat valkaisuaineet on sallittu			

Pyykin valmistelu pesua varten

- Pestävät tekstiilit, joissa on metalliosia, kuten rintaliivit, vyösoljet ja metallinapit vahingoittavat konetta. Poista metalliesineet tai pese vaatteet asettamalla ne pesupussiin tai tyynyliinaan.
- Ota taskuista pois kaikki esineet, kuten kolikot, kynät ja paperiliittimet ja käännä taskut nurin ja harjaa ne. Tällaiset esineet voivat vahingoittaa laitetta tai aiheuttaa meteliä.
- Laita pienikokoiset vaatteet, kuten vauvan sukut ja sukkahousut pesupussiin tai tyynyliinan sisään.
- Laita verhot pesuun painamatta niitä kasaan. Irrota verhojen kiinnityslenkit.
- Sulje vetoketjut, ompele löysät napit paikoilleen ja korjaa repeämät.
- Pese "konepestävä"- tai "käsipestävä"-merkityt vaatteet vain oikealla ohjelmalla.
- Älä pese värillistä ja valkoista pyykkiä yhdessä. Uudet, tummanväriset puuvillatekstiilit voivat päästää paljon väriä. Pese ne erikseen.
- Piintyneet tahrat on käsiteltävä asianmukaisesti ennen pesua. Jos olet epävarma, puhdista vaate kuivapesussa.
- Käytä vain väriaineita ja kalkinpoistajia, jotka sopivat konepesuun. Noudata aina pakkauksen ohjeita. Noudata aina pakkauksen ohjeita.
- Pese housut ja hienopyykki nurin käännettynä.

- Säilytä angoravillasta valmistettuja vaatteita pakastimessa muutamia tunteja ennen pesua. Tämä vähentää nukkaantumista.
- Jauhoille, kalkkipölylle, maitojauheelle jne., altistuneet vaatteet on ravisteltava kunnolla puhtaaksi ennen niiden koneeseen laittamista. Tällainen pöly ja jauhe pyykissä saattaa kertyä ajan kuluessa koneen sisäosiin ja aiheuttaa vahinkoa.

Energiaa säästäviä toimenpiteitä

Seuraavat ohjeet auttavat sinua käyttämään laitetta ympäristöystävällisellä ja energiatehokkaalla tavalla.

- Käytä laitetta valitun ohjelman suurimmalla kapasiteetilla mutta älä ylitäytä sitä. Katso "Ohjelma ja kulutustaulukko".
- Noudata aina pesuainepakkauksen ohjeita.
- Pese vähän likaantuneet tekstiilit matalissa lämpötiloissa.
- Käytä lyhytkestoisempia ohjelmia pienille määrille vähän likaantunutta pyykkiä.
- Älä käytä esipesua tai korkeita lämpötiloja pyykille, joka ei ole pahasti likaantunut tai tahriintunut.
- Jos aiot kuivata pyykkiä kuivaajassa, valitse pesuohjelmassa suositeltu korkein linkousnopeus.
- Älä käytä pesuainetta yli pesuainepakkauksessa suositellun määrän.

Ensimmäinen käyttö

Ennen laitteen käytön aloittamista varmista, että kaikki valmistelut on tehty osien "Tärkeitä turvallisuus- ja ympäristöohjeita" ja "Asennus" mukaan.

Valmistele laite pyykinpesua varten suorittamalla ensimmäiseksi rummun puhdistusohjelma. Jos koneessa ei ole tätä ohjelmaa, käytä menetelmää, joka on kuvattu kohdassa .



Käytä pesukoneille soveltuvaa kalkinpoistoaainetta.

Tuotteeseen on voinut jäädä vettä johtuen tuotannon laadunvalvontaprosesseista. Se ei ole pesukoneelle haitallista.

Oikea kuormituskapasiteetti

Enimmäistäyttökapasiteetti riippuu pyykin tyypistä, likaantumisasteesta ja halutusta pesuohjelmasta. Kone säätää automaattisesti vesimäärän koneeseen laitetun pyykin painon mukaan.



VAROITUS: Noudata "Ohjelma ja kulutustaulukossa" annettuja tietoja. Jos kone on ylikuormitettu, sen suorituskyky laskee. Lisäksi saattaa esiintyä meteliä ja tärinää.

Pyykin tyyppi	Paino (g)
Kylpytakki	1200
Ruokaliina	100
Päiväpeite	700
Lakana	500
Tyynyliina	200
Pöytäliina	250
Pyyhe	200
Käsipyyhe	100
Iltapuku	200
Alusvaatteet	100
Miesten haalarit	600
Miesten paita	200
Miesten pyjamat	500
Puserot	100

Pyykinpesukoneen täyttö

- Avaa täyttöluukku.
- Aseta pyykki väljästi koneeseen.
- Työnnä täyttöluukku kiinni niin, että kuulet lukitusäänen. Varmista, ettei vaatekappaleita jää luukkuun kiinni.



Täyttöluukku on lukittu ohjelman ollessa käynnissä. Luukun voi avata vasta, kun ohjelma on päättynyt.



VAROITUS: Jos pyykki on aseteltu väärin, kone saattaa aiheuttaa melua ja tärinää.

Pesuaineen ja huuhteluaineen käyttö



Kun käytät pesuaineita, huuhteluainetta, tärkkiä, kangasvärejä, valkaisuainetta tai kalkinpoistajaa, lue valmistajan ohjeet pesuainepaketin kyljestä huolella ja noudata annosteluohjeita. Käytä mitta-astiaa, jos sellainen on käytettävissä.

Pesuaineen annostelija

Pesuainelokerossa on kolme osastoa:

- (1) esipesulle
- (2) varsinaiselle pesuohjelmalle
- (3) huuhteluaineelle
- (*) lisäksi huuhteluainelokerossa on imuputki.

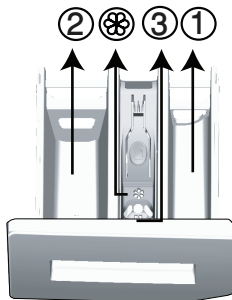

Pesuaine, huuhteluaine ja muut puhdistusaineet

- Lisää pesuaine ja huuhteluaine ennen pesuohjelman käynnistämistä.
- Älä avaa pesuaineen annostelulokeroa pesuohjelman ollessa käynnissä!
- Kun käytät ohjelmaa ilman esipesua, älä laita pesuainetta esipesuainelokeroon (lokero nro "1").
- Kun käytät ohjelmaa esipesun kanssa, älä laita esipesuainelokeroon nestemäistä pesuainetta (lokero nro "1").
- Älä valitse esipesulla varustettua ohjelmaa, jos käytät pesuainepalloa tai annostelupalloa. Aseta pesuainenappi tai annostelupallo suoraan pyykin sekaan koneeseen.
- Jos käytät nestemäistä pesuainetta, älä unohda laittaa nestemäisen pesuaineen pesupalloa pääpesuainelokeroon (lokero nro "2").

Pesuainetyypin valinta

Käytettävä pesuaine riippuu tekstiilien tyypistä ja väristä.

- Käytä eri pesuainetta värilliselle (kirjo)pyykille ja valkopyykille.
- Pese arat tekstiilit vain herkille tekstiileille tarkoitetuilla erikoispesuaineilla (nestepesuaine, villashampoo jne.).
- Tummien värillisten vaatteiden ja tikkikankaiden pesuun suositellaan käytettävän nestemäistä pesuainetta.
- Pese villavaatteet villalle tarkoitettulla erikoispesuaineella.



VAROITUS: Käytä vain pyykinpesukoneille tarkoitettuja pesuaineita.

VAROITUS: Älä käytä saippuajauhetta.

Pesuaineen määrän säätäminen

Käytettävän pesuaineen määrä riippuu pyykin määrästä, likaisuudesta ja veden kovuudesta.

- Älä käytä pakkauksessa suositeltuja suurempia pesuainemääriä välttääksesi liiallisen vaahtoamisen ja huonon huuhtelun sekä taloudellisen säästön vuoksi ja ympäristönsuojeluyistä.
- Käytä vähemmän pesuainetta pienille pyykkimäärille tai vähän likaantuneille tekstiileille.

Huuhteluaineiden käyttö

Kaada huuhteluainetta pesuaineosaston huuhteluainelokeroon.

- Älä ylitä huuhteluaineen annostelulokeroon merkittyä (>max<)-tasoa.
- Jos huuhteluaine on menettänyt juoksevutensa, liuota sitä veteen ennen kuin lisäät sitä pesuainelokeroon.

Nestemäisten pesuaineiden käyttö

Jos tuote sisältää pesuainepallon:

- Aseta nestepesuainepallo lokeroon nro "2".
- Jos nestepesuaine on menettänyt juoksevuutensa, liuota sitä veteen ennen kuin lisäät sitä pesuainekuppiin.

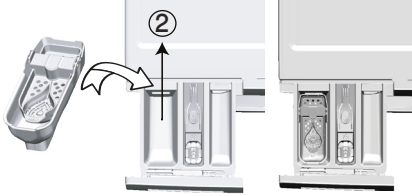

Jos tuote ei sisällä nestepesuainepalloa:

- Älä käytä nestepesuainetta esipesuohjelmilla pesemisessä.
- Nestepesuaine tahraa vaatteita, jos sitä käytetään Viivästetty käynnistys -toiminnossa. Jos aiot käyttää Viivästetty käynnistys -toimintoa, älä käytä nestepesuainetta.

Geeli- ja tablettipesuaineen käyttäminen

- Jos geelipesuaine on juoksevaa eikä pesukoneessa ole erillistä nestepesuainekuppiä, laita pesuaine pääpesuainelokeroon ensimmäisen vedenoton aikana. Jos pesukoneessa on nestepesuainekuppi, täytä kuppiin pesuainetta ennen ohjelman käynnistämistä.
- Jos geelipesuaine ei ole juoksevaa tai se on nestetabletin muodossa, laita se suoraan pesurumpuun ennen pesua.
- Laita pesuainetabletit pääpesuainelokeroon (lokero nro 2) tai suoraan rumpuun ennen pesua.



Tablettipesuaineet voivat jättää jäämiä pesuainelokeroon. Jos sellaista ilmenee, sijoita tablettipesuaine pyykin joukkoon lähelle rummun alaosaa seuraavilla pesukerroilla.



Käytä tabletti- tai geelipesuainetta ilman esipesutoiminnon valintaa.

Tärkin käyttö

- Lisää nestemäistä tärkkiä, tärkkijauhetta tai tekstiiliväriä huuhteluainelokeroon.
- Älä käytä pesujaksossa samanaikaisesti huuhteluainetta ja tärkkiä.
- Pyyhi pesukoneen sisäpuoli kostealla, puhtaalla liinalla tärkin käytön jälkeen.

Valkaisuaineiden käyttö

- Valitse esipesuohjelma ja lisää valkaisuainetta esipesun alussa. Älä laita pesuainetta esipesulokeroon. Valinnaisesti valitse ohjelma lisähuuhtelulla ja lisää valkaisuaine, kun pesukone ottaa vettä pesuainelokerosta ensimmäisen huuhteluvaiheen aikana.
- Älä käytä valkaisuainetta ja pesuainetta yhdessä.
- Käytä vain vähän (noin 50 ml) valkaisuainetta ja huuhtelee vaatteet erittäin hyvin, sillä aine ärsyttää ihoa. Älä kaada valkaisuainetta suoraan tekstiileille äläkä käytä sitä värillisille tekstiileille.

- Kun käytät happipohjaisia valkaisuaineita, valitse matalassa lämpötilassa pesevä ohjelma.
- Happipohjaisia valkaisuaineita voi käyttää yhdessä pesuaineiden kanssa. Sen paksuus ei ole kuitenkaan sama kuin pesuaineen, joten laita pesuaine ensin lokeroon nro "2" ja odota kunnes pesuaine virtaa koneeseen koneen ottaessa vettä. Lisää valkaisuaine samaan lokeroon koneen edelleen ottaessa vettä.

Kalkinpoistoaineen käyttäminen

- Käytä tarvittaessa erikseen pesukoneille tarkoitettuja kalkinpoistajia.

Vihjeitä tehokkaaseen pesuun

		Vaatteet			
		Vaaleat ja valkoiset	Kirjopyykki	Tummat värit	Herkät tekstiilit / villa/silkki
		(Suositeltu lämpötila-alue likaantumisasteen perusteella: 40–90 °C)	(Suositeltu lämpötila-alue likaantumisasteen perusteella: kylmä–40 °C)	(Suositeltu lämpötila-alue likaantumisasteen perusteella: kylmä–40 °C)	(Suositeltu lämpötila-alue likaantumisasteen perusteella: kylmä–30 °C)
Likaantumisasaste	Erittäin likaiset (vaikeasti poistettavat tahrat kuten ruohotahrat, kahvi, hedelmät ja veri.)	Tahrat on ehkä esikäsiteltävä tai pyykki on esipestävä. Valkopyykille suositeltuja jauhe- ja nestepesuaineita voidaan käyttää erittäin likaisille tekstiileille suositeltuina annoksina. Jauhepesuaineita suositellaan savi- ja multatahrojen ja valkaisuaineille herkkien tahrojen poistoon.	Kirjopyykille suositeltuja jauhe- ja nestepesuaineita voidaan käyttää erittäin likaisille tekstiileille suositeltuina annoksina. Jauhepesuaineita suositellaan savi- ja multatahrojen ja valkaisuaineille herkkien tahrojen poistoon. Käytä valkaisuaineettomia pesuaineita.	Kirjopyykille ja tummille tekstiileille suositeltuja nestepesuaineita voidaan käyttää erittäin likaisille tekstiileille suositeltuina annoksina.	Valitse aroille tekstiileille tarkoitettu nestepesuaine. Villa- ja silkki-vaatteet on pestävä erityisillä villapesuaineilla.
	Normaalisti likaiset (esimerkiksi kaulusten ja hihansuiden hikitahrat)	Valkopyykille suositeltuja jauhe- ja nestepesuaineita voidaan käyttää normaalisti likaantuneille tekstiileille suositeltuina annoksina.	Kirjopyykille suositeltuja jauhe- ja nestepesuaineita voidaan käyttää normaalisti likaantuneille tekstiileille suositeltuina annoksina. Käytä valkaisuaineettomia pesuaineita.	Kirjopyykille ja tummille tekstiileille suositeltuja nestepesuaineita voidaan käyttää normaalisti likaantuneille tekstiileille suositeltuina annoksina.	Valitse aroille tekstiileille tarkoitettu nestepesuaine. Villa- ja silkki-vaatteet on pestävä erityisillä villapesuaineilla.
	Kevyesti likaantuneet (näkyvissä ei le näkyviä tahroja.)	Valkopyykille suositeltuja jauhe- ja nestepesuaineita voidaan käyttää kevyesti likaantuneille tekstiileille suositeltuina annoksina.	Kirjopyykille suositeltuja jauhe- ja nestepesuaineita voidaan käyttää kevyesti likaantuneille tekstiileille suositeltuina annoksina. Käytä valkaisuaineettomia pesuaineita.	Kirjopyykille ja tummille tekstiileille suositeltuja nestepesuaineita voidaan käyttää kevyesti likaantuneille tekstiileille suositeltuina annoksina.	Valitse aroille tekstiileille tarkoitettu nestepesuaine. Villa- ja silkki-vaatteet on pestävä erityisillä villapesuaineilla.

Tuotteen käyttö

Ohjauspaneeli

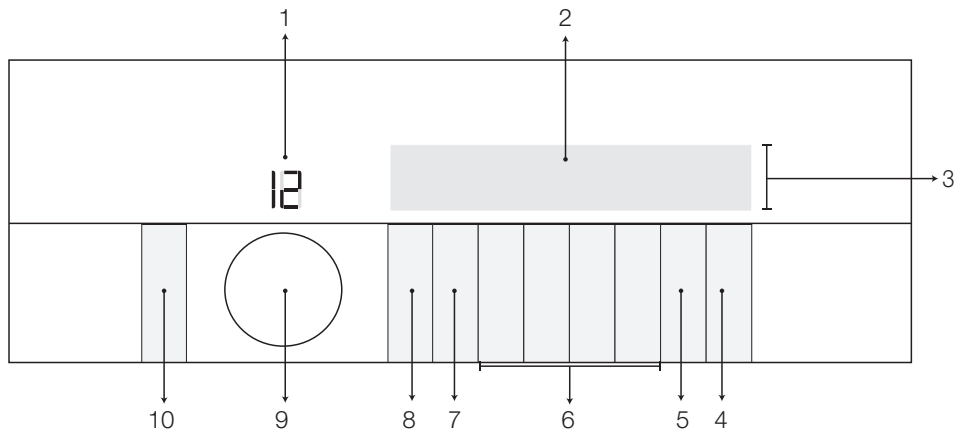

- | | |
|-------------------------------|----------------------------------|
| 1 - Ohjelman valitsinnäyttö | 6 - Lisätoimintopainikkeet |
| 2 - Näyttö | 7 - Linkousnopeuden säätöpainike |
| 3 - Ohjelman kulun ilmaisin | 8 - Lämpötilan säätöpainike |
| 4 - Käynnistys/Tauko-painike | 9 - Ohjelman valitsin |
| 5 - Päätymisajan säätöpainike | 10 - Päälle/Pois-painike |

Näytön symbolit

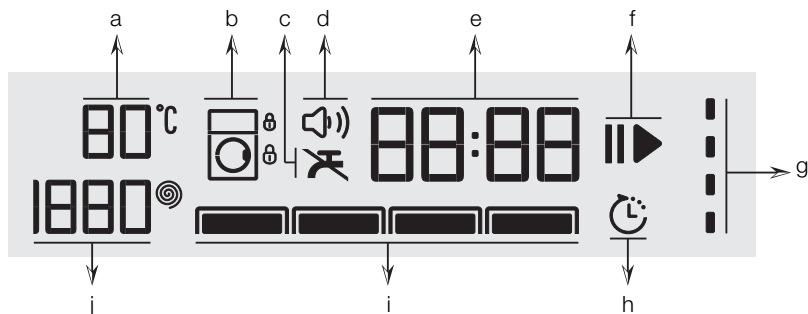

- | | |
|---------------------------|-----------------------------------|
| a - Lämpötilan merkkivalo | f - Käynnistys/Tauko-merkkivalo |
| b - Lukituksen merkkivalo | g - Ohjelman seurannan merkkivalo |
| c - Ei vettä -merkkivalo | h - Päätymisajan merkkivalo |
| d - Äänimerkin merkkivalo | i - Lisätoimintojen merkkivalot |
| e - Kestoajan tietorivi | j - Linkousnopeuden merkkivalo |

Koneen käyttövalmistelut

- Tarkista ovatko letkut liitetty kunnolla.
- Liitä pyykinpesukone verkkovirtaan.
- Käännä hana kokonaan auki.
- Aseta pyykki koneeseen.
- Lisää pesuainetta ja huuhteluainetta.

Ohjelman valinta

- Valitse pesuohjelma pyykin tyyppin, määrän ja likaantumisasteen mukaan alla olevan ohjelma- ja kulutustaulukon sekä lämpötilataulukon mukaisesti.

90 °C	Erittäin likaiset valkoiset puuvillatekstiilit ja liinavaatteet. (pöytäliinat, tabletit, pyyhkeet, lakanat jne.)
60 °C	Normaali likaiset, värilliset, haalistumattomat puuvillaiset ja keinokuituiset tekstiilit (paidat, yöpuvut, pyjamat jne.) ja vähän likaantuneet valkoiset pyykki (alusvaatteet jne.)
40 °C- 30 °C- Kylmä	Sekapyykki, kuten herkätk tekstiilit (harsoverhot jne.), keinokuituiset ja villatekstiilit.

- Valitse haluttu ohjelma **Ohjelmanvalitsimella.**

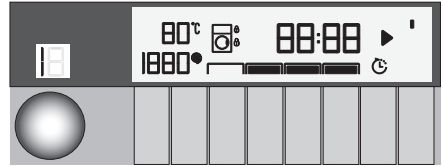

Ohjelmissa on rajoitus suurimmasta mahdollisesta linkousnopeudesta kullekin tekstiilityypille.

Kun valitset ohjelmaa, huomioi aina tekstiilin tyyppi, väri, likaantumisasote ja sallittu veden lämpötila.

Valitse aina alin tarvittava lämpötila. Korkeampi lämpötila merkitsee suurempaa virrankulutusta.

Ohjelmat

• Puuvilla

Käytä tätä ohjelmaa puuvillatekstiileille (kuten lakanat, peitot ja tyynyliinat, pyyhkeet, kylpytakit, alusvaatteet jne.). Pyykki pestään tehokkaasti ja pidemmässä pesujaksossa.

• Tekokuidut

Käytä tätä ohjelmaa keinokuitutekstiilien pesemiseen (paidat, puserot keinokuidun/ puuvillan sekoitteet jne.). Ohjelma pesee hellästi ja lyhyemmässä pesujaksossa verrattuna Puuvilla-ohjelmaan. Käytä verhojen ja tyllin pesemiseen Synteettiset 40 °C -ohjelmaa esipesu- ja rypistymisenestotoiminto valittuna. Koska kankaan verkkomainen rakenne aiheuttaa runsasta vaahtoamista, pese harso/tylli laittamalla vain vähän pesuainetta pääpesuainelokeroon. Älä laita pesuainetta esipesulokeroon.

• Villapesu

Käytä tätä ohjelmaa villavaatteiden pesuun. Valitse asianmukainen lämpötila vaatteiden pesumerkintöjen mukaan. Käytä asianmukaista pesuainetta villavaatteille.



APPAREL CARE

"Pesukoneen villapesuohjelma on saanut **Woolmark Companyn** hyväksynnän **konepestävien Woolmark-tuotteiden** pesemiseen, edellyttäen, että tuotteet pestään tuotteen pesumerkintöjen mukaisten ohjeiden ja tämän koneen valmistajan julkaisemien ohjeiden mukaisesti."
"Isossa-Britanniassa, Irlannissa, Hongkongissa ja Intiassa Woolmark-tavaramerkki on sertifioitu tavaramerkki."

• MultiSense

Käytä tätä ohjelmaa usein pestävien puuvillaisten, synteettisten tai sekoitetekstiilien (puuvilla+synteettinen) pesemiseen. Ohjelma tunnistaa pyykin tyyppin ja määrän ja säätää automaattisesti kulutuksen ja ohjelma-ajan.



VAROITUS: Älä pese villaisia ja arkoja tekstiilejä tällä ohjelmalla.

Jos lämpötilan ilmaisimen osoittama lämpötila ei sovellu tekstiilille, valitse sille sopiva lämpötila-arvo.

Suurin sallittu pesulämpötila automaattisessa pesuohjelmassa on likaantumisasteen ja pyykkityypin mukaan 60 °C. Pesutulos ei ehkä ole halutulla tasolla erittäin likaisella valkopyykillä ja piintyneillä tahroilla (kaulus, likaiset sukat, hikitahrat jne.). Tässä tapauksessa on suositeltavaa valita puuvilla-ohjelma esipesulla ja asettaa lämpötilaksi 50–60 °C.

Automaattinen pesuohjelma tunnistaa useimmat vaatteet oikein ja ne on turvallista pestä ohjelmalla.

• Puuvilla EKO pesu

Pese tällä ohjelmalla normaalilukaiset, kestävät puuvillatekstiilit ja liinavaatteet. Vaikka ohjelma pesee kauemmin kuin muut ohjelmat, se säästää paljon energiaa ja vettä. Todellinen veden lämpötila voi vaihdella ilmoitetusta pesulämpötilasta. Kun lisäät koneeseen vähemmän pyykkiä (esim. ½ täyttötavuudesta tai vähemmän), ohjelma-aika saattaa automaattisesti lyhentyä. Silloin energian ja veden kulutus pienenee lisää ja pesu on taloudellisempaa. Tämä ohjelma on käytettävissä malleissa, jotka on varustettu jäljellä olevan ajan ilmaisimella.

• HygieneCare

Pese tällä ohjelmalla vauvanvaatteet ja allergisen henkilön pyykit. Pitempi kuumennusaika ja lisähuuhtelu tarjoavat korkeamman hygieniatason.

• GentleCare

Käytä tätä ohjelmaa arkojen tekstiilien pesuun. Ohjelma pesee hellävaraisesti ilman Synteettiset-ohjelman välilinkoamisia.

• Käsinpesu

Pese tällä pesuohjelmalla villatekstiilit / arat tekstiilit, joissa on merkintä "ei-konepesua" ja joille suositellaan käsipesua. Ohjelma pesee pyykin hyvin hellävaroin eikä vahingoita tekstiileitä.

• Mini

Pese tällä ohjelmalla nopeasti kevyesti likaantuneita puuvillavaatteita.

• Mini 14'

Pese tällä ohjelmalla nopeasti kevyesti likaantuneita puuvillavaatteita.

• Tummat tekstiilit

Tämä ohjelma sopii tummille puuvilla- ja tekokuituvaatteille tai pyykille, jonka et halua haalistuvan. Pesu on hellävarainen ja tapahtuu matalassa lämpötilassa. Pesuaineeksi suositellaan nestemäistä pesuainetta tai villapesuainetta tummalle pyykille.

• Höyry Raikastus

Käytä tätä ohjelmaa vähentääksesi rypyyisyyttä sekä silitysaikaa pienelle määrälle tahratonta puuvilla-, keinokuitu- tai sekalaista pyykkiä.



Täytä vain puolet valitulle ohjelmalle sallitusta täyttökapasiteetista.

Kun ohjelma on valittu, on normaalia kuulla kiehuvaa ääntä, koska höyrygeneraattori keittää vettä höyryä varten.

• AquaPerfect 40° / 40'

Pese ohjelmalla vähän likaantuneet ja tahriintumattomat puuvillapyykkit lyhyessä ajassa.

• Koneen pesu

Käyttää tätä ohjelmaa säännöllisesti (kerran 1–2 kuukaudessa) pesurummun puhtaanapitoon. Suorita ohjelma ilman pyykkiä. Saadaksesi paremman tuloksen lisää kalkinpoistoainetta pesukoneen pesuainelokeroon 2. Jätä ohjelman loputtua luukku raolleen, jotta koneen sisäpuoli kuivuu.



Tämä ohjelma ei ole pesuohjelma. Se on huolto-ohjelma.

Älä suorita tätä ohjelmaa, jos koneessa on pyykkiä. Jos yrität tehdä niin, pesukone tunnistaa että sen sisällä on jotakin, ja keskeyttää ohjelman.

• Huuhtelu

Käytä tätä ohjelmaa, kun haluat suorittaa huuhtelun tai tärkkäyksen erikseen.

• Linkous+Tyhjennys

Käytä tätä ohjelmaa veden tyhjentämiseen koneesta.

Lämpötilan valinta

Aina uuden ohjelman valinnan yhteydessä ohjelmalle suositeltu lämpötila näkyy lämpötilan ilmaisimessa. Suositeltu lämpötila ei ehkä ole maksimilämpötila, joka voidaan valita nykyisessä ohjelmassa.

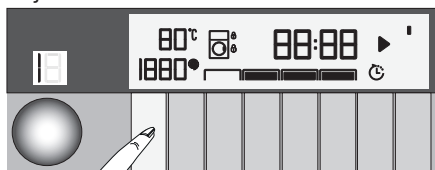

Muuta lämpötilaa painamalla **lämpötilan säätöpainiketta**. Lämpötila laskee 10 °C välein.



Lämpötilan säätöpainike toimii vain lämpötilan laskemissuuntaan.

Lopuksi näytössä näkyy kylmäpesuasetuksen merkiksi "–"-symboli.

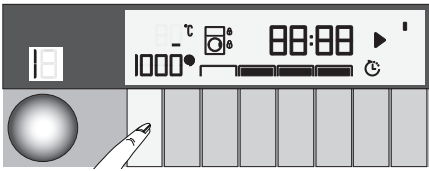

Ohjelmiin, joiden lämpötilaa ei voi säätää, ei voi tehdä muutoksia.

Voit myös muuttaa lämpötilaa pesun aloittamisen jälkeen. Jos pesuvaiheet ovat oikeat, muutoksia voi tehdä. Jos pesuvaiheet eivät ole oikeat, muutoksia ei voi tehdä.



Jos vierität kylmäpesuvalintaan ja painat uudelleen lämpötilan säätöpainiketta, valitun ohjelman suositeltu lämpötila tulee näyttöön. Laske lämpötilaa painamalla lämpötilan säätöpainiketta uudelleen.

Linkousnopeuden valitseminen

Aina kun valitaan uusi ohjelma, valitun ohjelman suositeltu linkousnopeus näytetään **linkousnopeuden** merkkivalossa.



Suosittelu linkousnopeus ei ehkä ole nykyisessä ohjelmassa valittavissa oleva maksimilinkousnopeus.

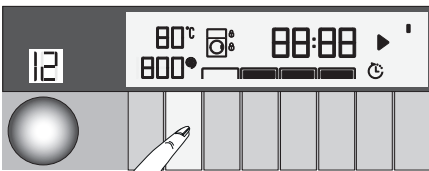

Muuta linkousnopeutta painamalla **linkousnopeuden säätöpainiketta**. Linkousnopeus laskee asteittain. Sen jälkeen tuotteen mallista riippuen "Huuhtelun pito"- ja "Ei linkousta"-valinnat tulevat näkyviin.



Linkousnopeus-säätöpainike toimii vain linkousnopeuden laskemissuuntaan.

Huuhtelun pito -valinta ilmaistaan "I_I"-symbolilla ja Ei linkousta -valinta " _ "-symbolilla.

Jollet halua ottaa pyykkiä pois koneesta heti ohjelman päätyttyä, voit käyttää **Huuhtelun pito** -toimintoa estääksesi vaatteiden rypistymisen, kun koneessa ei ole vettä.

Tämä toiminta jättää pyykin viimeiseen huuhteluveteen.

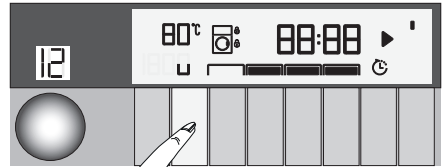

Jos haluat lingota pyykin Huuhtelun pito -toiminnon jälkeen:

- Säädä **linkousnopeus**.

- Paina **Käynnistä/Keskeytä/Peruuta**-painiketta. Pesuohjelma jatkuu taas. Vesi poistetaan koneesta ja pyykki lingotaan.

Jos haluat tyhjentää veden ohjelman lopussa ilman linkousta, käytä **Ei linkousta** -toimintoa.

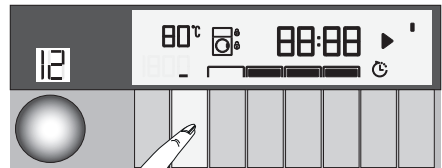

Ohjelmiin, joiden linkousnopeutta ei voi säätää, ei voi tehdä muutoksia.

Linkousnopeus voidaan muuttaa pesuohjelman alettua, jos pesuvaiheet sallivat sen. Jos pesuvaiheet eivät ole oikeat, muutoksia ei voi tehdä.

Ohjelma ja kulutustaulukko

FI										
Ohjelma (°C)		Enimmäis-kuorma (kg)	Vedenkulutus (l)	Virrankulutus (kWh)	Maks.nopeus***	Pikapesu	Esipesu	Yöpesu	Huuhdtelu plus	Valittava lämpötila-alue °C
MultiSense	40	7	****	****	1600	•	•	•	•	Kylmä-60
Puuvilla EKO pesu	60**	7	43	0,80	1600					Kylmä-60
	60**	3,5	40	0,66	1600					Kylmä-60
	40**	3,5	40	0,56	1600					Kylmä-60
Puuvilla	90	7	70	2,03	1600	•	•	•	•	Kylmä-90
	60	7	70	1,33	1600	•	•	•	•	Kylmä-90
	40	7	70	0,93	1600	•	•	•	•	Kylmä-90
Tekokuidut	60	3,5	65	1,13	1200	•	•	•	•	Kylmä-60
	40	3,5	65	0,90	1200	•	•	•	•	Kylmä-60
Villapesu	40	2	45	0,35	1000	•		•	•	Kylmä-40
Käsinpesu	30	1,5	40	0,22	600					Kylmä-30
Mini 14'	30	2	34	0,16	1400			•	•	Kylmä-30
Mini	90	7	62	2,04	1400			•	•	Kylmä-90
	60	7	64	1,04	1400			•	•	Kylmä-90
	30	7	57	0,81	1400			•	•	Kylmä-90
HygieneCare	90	7	100	2,70	1600				*	30 - 90
GentleCare	40	2	55	0,35	1000	•	•	•	•	40-Kylmä
Tummat tekstiilit	40	3,5	80	0,90	1000		•	•	*	Kylmä-40
AquaPerfect 40° / 40'	40	7	45	0,63	1400					Kylmä-40
Koneen pesu	70	-	110	2,60	700				*	70
Höyry Raikastus	-	1	1	0,17						-

• : Valittavissa.

* : Automaattisesti valittu, ei peruutettavissa.

** : Energiansäästöohjelma (EN 60456 ver. 3)

*** : Jos koneen maksimilinkousnopeus on matalampi kuin tämä arvo, voit valita vain maksimilinkousnopeuteen saakka.

**** : Ohjelma tunnistaa pyykin tyypin ja määrän ja säättää automaattisesti veden ja energiankulutuksen, sekä ohjelma-ajan.

- : Katso pesuohjelman kuvaus suurimmalle mahdolliselle pyykkitäytölle.

** "Puuvilla eko 40 °C ja Puuvilla eko 60 °C ovat vakio-ohjelmia."
Nämä ohjelmat tunnetaan nimillä "40 °C vakiopuuvillapesu" ja "60 °C vakiopuuvillapesu" ja ne on ilmaistu paneelissa symbolein .



Taulukon lisätoiminnot voivat hieman vaihdella pyykinpesukoneen mallin mukaan.

Veden ja virran kulutus voi vaihdella vedenpaineen, veden kovuuden ja lämpötilan, ympäristön lämpötilan, pyykin tyypin ja määrän, lisätoimintojen valinnan, linkousnopeuden ja jännitteen muutosten mukaan.

Näet valitsemasi ohjelman pesuajan koneen näytössä. On normaalia, että ilmenee pieniä eroavuuksia näytöllä näytetyn ja todellisen pesuajan välillä.

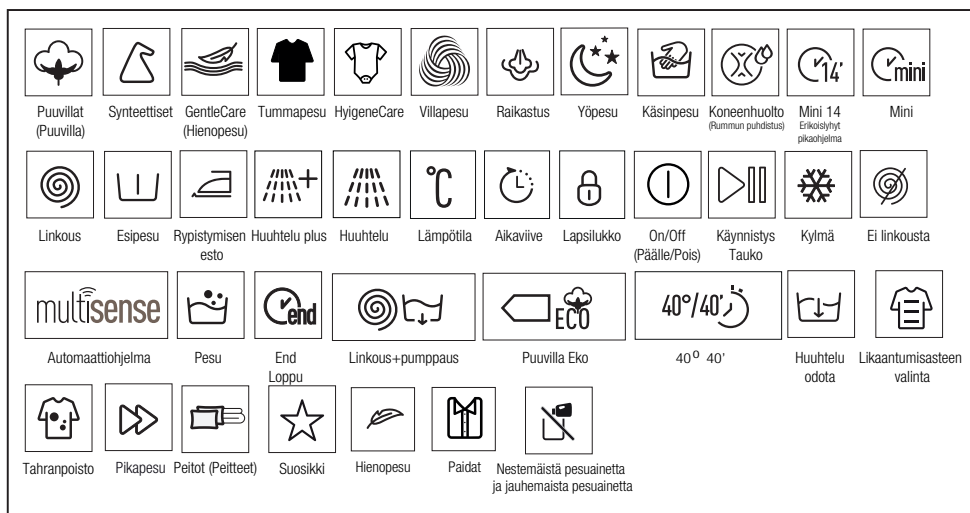

Synteettisten tekstiilien ohjelmien ilmoitusarvot (FI)

	Täyttö (kg)	Vedenkulutus (l)	Energiankulutus (kWh)	Ohjelman kesto (min) *	Jäljellä oleva kosteuspitoisuus (%) ** ≤ 1000 rpm	Jäljellä oleva kosteuspitoisuus (%) ** > 1000 rpm
Tekokuidut 60	3.5	65	1.13	90/120 ^l	45	40
Tekokuidut 40	3.5	65	0.90	80/110 ^l	45	40

* Näet valitsemasi ohjelman pesuajan pyykinpesukoneen näytössä. On normaalia, että ilmenee pieniä eroavuuksia näytöllä näytetyn ja todellisen pesuajan välillä.

** Jäljellä olevan kosteuden arvo saattaa vaihdella valitun linkousnopeuden mukaan.

Lisätoiminnon valinta

Valitse haluttu lisätoiminto ennen ohjelman käynnistämistä. Aina ohjelman valinnan jälkeen ohjelman kanssa käytettävissä olevien lisätoimintojen merkkivalot syttyvät. Kun lisätoiminto on valittu, osan sisäpuoli syttyy palamaan.

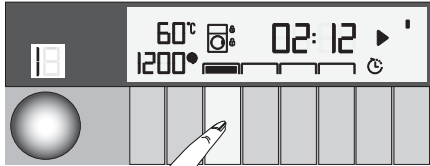

Niiden lisätoimintojen, joita ei voi valita nykyisessä ohjelmassa, kehys ei syty palamaan.

Nykyiselle ohjelmalle soveltuvien lisätoimintojen kehykset jäävät palamaan myös ohjelman käynnistyttyä. Voit valita tai peruuttaa lisätoiminnot, joiden kehyksissä on valo. Jos pesujakso on saavuttanut pisteen, jossa et voi valita lisätoimintoa, toiminnon ilmaisimen kehys sammuu.



Joitakin toimintoja ei voi valita yhtä aikaa. Jos toinen, ennen koneen käynnistämistä valittu lisätoiminto, on ristiriidassa ensimmäisen kanssa, ensiksi valittu toiminto peruutetaan ja toinen lisätoimintovalinta pysyy aktiivisena. Esimerkiksi jos haluat valita Pikapesun sen jälkeen, kun olet valinnut Lisähuuhtelun, Lisähuuhtelu peruutetaan ja Pikapesu jää aktiiviseksi.

Ohjelman kanssa sopimatonta lisätoimintoa ei voi valita. (Katso "Ohjelma- ja kulutustaulukko")



Joillain ohjelmilla on lisätoimintoja, joita on käytettävä samanaikaisesti. Näitä toimintoja ei voi peruuttaa. Lisätoiminnon kehyksen merkkivalo ei syty, vaan vain sisäpuolella oleva valo.

• Esipesu

Esipesu kannattaa vain erittäin likaiselle pyykille. Esipesun käyttämättä jättäminen säästää energiaa, vettä, pesuainetta ja aikaa.

• Pikapesu

Tätä toimintoa voi käyttää puuvilla ja synteettiset pesuohjelmissa. Se pienentää vähän likaantuneen pyykin pesuaikaa ja huuhtelukertoja.



Jos valitset tämän toiminnon, täytä koneeseen vain puolet ohjelmataulukon suosittelemasta pyykkimäärästä.

• Huuhtelu plus

Tämä toiminto lisää ylimääräisen huuhtelukerran pääpesun jälkeisen huuhtelun lisäksi. Tämä vähentää herkkäihoisten (vauvat, ihoallergiset jne.) altistumista pyykin pesuainejäämille.

• Yöpesu

Voit pestä tällä ohjelmalla puuvillapyykin vähemmällä energiankulutuksella ja äännettömästi. Linkousvaiheet on peruutettu äännettömän pesun vuoksi ja jakso loppuu Huuhtelun pito -vaiheeseen. Kun ohjelma on lopussa, suorita linkousjakso pyykin linkoamiseksi.

Ajan näyttö

Ohjelman päättymiseen jäljellä oleva aika ohjelman ollessa käynnissä näytetään muodossa "01:30" tunteina ja minuutteina.



Ohjelma-aika voi olla eri kuin arvo "Ohjelma ja kulutustaulukossa" veden paineen, veden kovuuden ja lämpötilan, ympäristön lämpötilan, pyykin määrän ja tyypin, valittujen lisätoimintojen ja jännitteen muutosten mukaan.

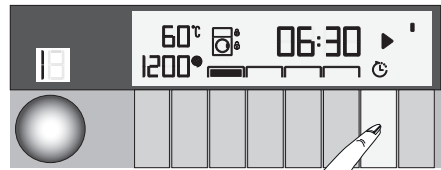

Jotta päättymisaikatoiminto on aktiivinen ja ohjelma päättyy määritetyn ajan kuluttua, sinun on painettava **Käynnistä/Keskeytä**-painiketta ajan säätämisen jälkeen.

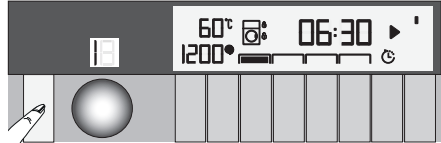

Jos haluat peruuttaa päättymisaikatoiminnon, käynnistä pesukone uudelleen painamalla **Kytke päälle/pois**-painiketta.



Älä käytä nestepesuaineita, kun aktivoit päättymisaikatoiminnon!
Vaatteet voivat tahriintua.

- Avaa täyttöluukku, aseta pyykki sisään ja lisää pesuaine jne.
- Valitse pesuohjelma, lämpötila, linkousnopeus ja tarvittaessa lisätoiminnot.
- Aseta haluamasi päättymisaika painamalla **Päättymisaika**-painiketta. **Päättymisajan** merkkivalo syttyy palamaan.
- Paina **Käynnistys/tauko**-painiketta. Aikaviivetoiminnon laskeminen alkaa. ":" -merkki näytön päättymisajan keskellä alkaa vilkkua.

Päättymisaika

Päättymisaikatoiminnolla

pesuohjelman käynnistämistä voi viivästyttää enintään 24 tuntia. Kun painat **Päättymisaika**-painiketta, ohjelman arvioitu päättymisaika näkyy näytössä. Jos **päättymisaikaa** säädetään, **päättymisajan** merkkivalo palaa.



Päättymisajan laskenta- aikana pyykkiä voi lisätä.

Laskennan lopussa päättymisajan symboli katoaa näkyvistä, pesujakso käynnistyy ja valitun ohjelman aika tulee näkyviin näyttöön.

Kun päättymisajan

valinta on valmis, näyttöön näkyviin tuleva aika sisältää päättymisajan sekä valitun ohjelman keston.

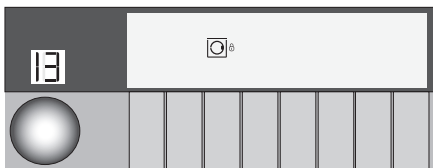

Valintojen muuttaminen ohjelman käynnistyttyä

Pyykin lisääminen ohjelman käynnistyttyä:

Kun Käynnistys/Tauko-painiketta on painettu, ja jos veden pinnan taso pesukoneen sisällä on sopiva, luukun symboli vilkkuu näytössä, kunnes luukku avataan ja se himmennetään, kun luukku on avattu.



Kun Käynnistys/Tauko-painiketta on painettu, eikä veden pinnan taso pesukoneen sisällä ole sopiva, luukun symboli palaa edelleen.

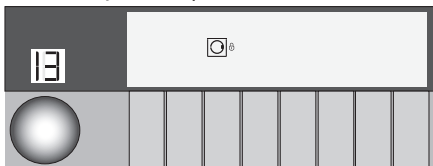

Koneen kytkeminen taukotilaan:
Keskeytä pesukone painamalla Käynnistys/Tauko -painiketta, ja odota kunnes symboli alkaa vilkkua näytössä.

Ohjelman käynnistys

- Käynnistä ohjelma painamalla **Käynnistys/Tauko**-painiketta.
- Himmennetty **Käynnistys/Tauko**-painike palaa nyt koko ajan sen merkiksi, että ohjelma on käynnistetty.

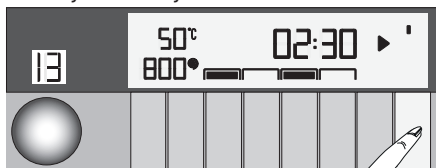

- Täyttöluukku on lukitty. Luukku lukitty -symboli tulee näkyviin, kun luukku on lukitty.

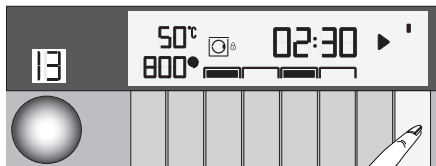

- Käynnissä oleva ohjelmavaihe osoitetaan ohjelman seurannan merkkivalojen LED-valoilla näytössä.

Täyttöluukun lukko

Koneen täyttöluukussa on lukitusjärjestelmä, joka estää luukun avaamisen tilanteessa, jossa veden taso ei ole avaamiseen sopiva. "Luukku lukitty" näkyy näytössä, kun luukku on lukitty.

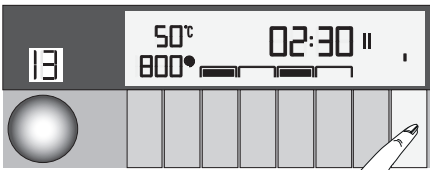

Ohjelmavalinnan muuttaminen ohjelman käynnistyttyä:

Ohjelman muuttaminen ei ole sallittu, kun nykyinen ohjelma on käynnissä.

Voit valita uuden ohjelman kytkettyä nykyisen ohjelman valmiustilaan.



Valittu ohjelman alkaa alusta.

Lisätoiminnon, nopeuden ja lämpötilan muuttaminen

Pesuohjelman saavuttaman vaiheen mukaan voit peruuttaa tai aktivoida lisätoimintoja. Katso kohta "Lisätoiminnon valinta".

Voit myös muuttaa nopeus- ja lämpötila-asetuksia. Katso kohdat "Linkousnopeuden valinta" ja "Lämpötilan valinta".



Täyttöluukku ei avaudu, jos veden lämpötila koneessa on korkea, tai jos vedenpinnan taso on aukon yläpuolella.

Lapsilukko

Käytä lapsilukkotoimintoa estääksesi lapsia käsittelemästä konetta.

Näin voit välttää käynnissä olevan ohjelman muutokset.



Voit kytkeä koneen päälle ja pois päältä **Päälle/Pois-**painikkeella, kun lapsilukko on aktiivinen. Kun kytket koneen uudelleen päälle, ohjelma jatkaa kohdasta, johon se pysäytettiin.

Jos painat jotain painiketta lapsilukon ollessa aktiivinen, kone antaa varoitusäänimerkin. Äänimerkkiä ei anneta, kun painikkeita painetaan 5 kertaa peräkkäin.

Lapsilukon aktivoiminen:

Pidä **1. lisätoimintopainiketta** painettuna kolme sekuntia. Kun laskuri "**CL 3-2-1**" näytössä on kulunut, "Lapsilukko käytössä" näkyy näytössä. Voit vapauttaa **1. lisätoimintopainikkeen**, kun tämä varoitus on näkyvissä.

Lapsilukon poistaminen käytöstä:

Pidä **1. lisätoimintopainiketta** painettuna kolme sekuntia. Kun laskuri "**CL 3-2-1**" näytössä on kulunut, "Lapsilukko käytössä" sammuu.

Ohjelman peruuttaminen

Ohjelma peruutetaan, kun kone sammutetaan ja käynnistetään uudelleen. Pidä **Päälle/Pois-**painiketta painettuna 3 sekunnin ajan. Kun laskuri "**3-2-1**" näytössä häviää, kone sammuu.



Jos painat **Päälle/Pois**-painiketta, kun Lapsilukko on aktiivinen, ohjelmaa ei peruuteta. Peruuta ensin Lapsilukko.

Jos haluat avata täyttöluukun, kun olet peruuttanut pesuohjelman, mutta luukku ei ole mahdollista avata, koska vedenpinnan taso koneessa on täyttöaukon yläpuolella, kierrä **ohjelmanvalitsinta Pumpsaus+Linkous**-ohjelmaan ja tyhjennä vesi koneesta.

Laite on varustettu "Valmiustilalla"

Laite siirtyy automaattisesti virransäästötilaan, jos mitään ohjelmaa ei käynnistetä tai odotetaan tekemättä muita toimintoja, kun laite on kytketty päälle On/Off-painikkeella ja sen ollessa valintavaiheessa tai jos mitään muuta toimintoa ei suoriteta noin 2 minuuttiin valitsemasi ohjelman päätyttyä. Merkkivalojen kirkkaus pienenee. Jos laite on varustettu lisäksi ohjelman keston osoittavalla näytöllä, tämä näyttö sammuu kokonaan. Pyöritettäessä ohjelman valitsinta tai painettaessa mitä tahansa painiketta valot ja näyttö palautuvat edelliseen tilaansa. Valinnat, jotka teit poistuessasi virransäästötilasta, saattavat muuttua. Tarkista, että valinnat ovat oikeat, ennen ohjelman käynnistämistä. Säädä tarvittaessa uudelleen. Se ei ole vika.

Ohjelman loppu

Kun ohjelma päättyy, Loppu-symboli tulee näkyviin.

Jollet paina mitään painiketta 10 minuuttiin, kone kytkeytyy OFF-tilaan. Näyttö ja kaikki merkkivalot sammutetaan.

Kun painat **Päälle/Pois**-painiketta, näkyviin tulevat suoritettut ohjelmavaiheet.

Äänenvoimakkuuden asettaminen

- Matala äänenvoimakkuus ja korkea äänenvoimakkuus

Säädä äänenvoimakkuuden tasoa pitämällä 2. lisätoimintopainiketta painettu kolme sekuntia. Kun laskuri "3-2-1" näytössä on kulunut loppuun, äänenvoimakkuuden tason symboli syttyy ja uusi äänenvoimakkuuden taso näytetään.

Pikakäyttöopas

Koneen käyttövalmistelut

- Tarkista ovatko letkut liitetty kunnolla.
- Liitä pyykinpesukone verkkovirtaan.
- Käännä hana täysin auki.
- Aseta pyykki pesukoneeseen.
- Lisää pesuainetta ja huuhteluainetta.

Ohjelman valinta

- Valitse pesuohjelma pyykin tyyppin, määrän ja likaantumistasen mukaan ohjelma- ja kulutustaulukon sekä lämpötilataulukon mukaisesti.

Lisätoiminnon valinta

Valitse haluttu lisätoiminto ennen ohjelman käynnistämistä. Aina ohjelman valinnan jälkeen ohjelman kanssa käytettävissä olevien lisätoimintojen merkkivalot syttyvät. Kun lisätoiminto on valittu, myös sisäosan merkkivalo syttyy.

Ohjelman käynnistys

- Käynnistä ohjelma painamalla Käynnistys/Tauko-painiketta.
- Ohjelman käynnistymisen osoittava ohjelman seurantavalo syttyy.



Jos mitään ohjelmaa ei käynnistetä tai mitään näppäintä ei paineta 1 minuutin sisään ohjelman valintavaiheen aikana, kone kytkeytyy taukotilaan ja lämpötilan, nopeuden ja täyttöluukun merkkivalojen valaistustaso laskee. Muut merkkivalot ja ilmaisimet sammuvat. Kun ohjelmavalitsinta kierretään tai jotakin painiketta painetaan, merkkivalot ja ilmaisimet syttyvät uudelleen.

Ohjelman loppu

Kun ohjelma päättyy, Loppu-symboli tulee näkyviin.

Jollet paina mitään painiketta 10 minuuttiin, kone kytkeytyy OFF-tilaan. Näyttö ja kaikki merkkivalot sammutetaan.

Kun painat Päälle/Pois-painiketta, näkyviin tulevat suoritettut ohjelmavaiheet.

Ohjelman peruuttaminen

Ohjelma peruutetaan, kun kone sammutetaan ja käynnistetään uudelleen. Pidä **Päälle/Pois-** painiketta painettuna 3 sekunnin ajan.

Lapsilukko

Käytä lapsilukkotoimintoa estääksesi lapsia käsittelemästä konetta.

Näin voit välttää käynnissä olevan ohjelman muutokset.



Voit kytkeä koneen päälle ja pois päältä **Päälle/Pois-** painikkeella, kun lapsilukko on aktiivinen. Kun kytket pesukoneen uudelleen päälle, ohjelma jatkaa kohdasta, johon se pysäytettiin.

Lapsilukon aktivoiminen:

* **Pidä** 1. lisätoimintopainiketta painettuna 3 sekuntia. "Lapsilukko kytkeyty päälle" ilmestyy näyttöön ajastinlaskennan jälkeen, sitten kun paneelin laskenta päättyy. Voit vapauttaa **1. lisätoimintopainikkeen**, kun tämä varoitus on näkyvässä.

Lapsilukon poistaminen käytöstä:

* **pidä lisätoimintopainiketta** painettuna 3 sekunnin ajan. Kun pesuohjelmanäytön ajastinlaskenta on ohi, "Lapsilukko käytössä" -merkkivalo sammuu.

Kunnossapito ja puhdistus

Tuotteen käyttöikä pitenee ja usein ilmenevät ongelmat vähenevät, jos se puhdistetaan säännöllisin väliajoin.

Pesuainelokeron puhdistaminen

Puhdista pesuainelokero säännöllisin väliajoin (4–5 pesukerran jälkeen) kuten alla on kuvattu, jotta estetään pesujauheen kertyminen.

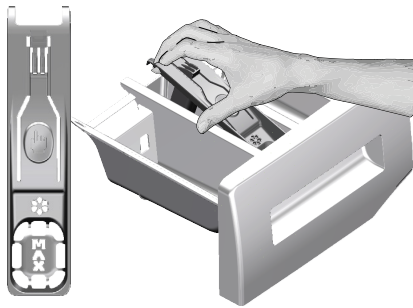

Irrota imuputken takaosa irrottamalla se kuten kuvassa.

- Paina huuhteluaineosaston imuputken täplitettyä kärkeä ja vedä sitä itseäsi kohti, kunnes osasto on irti koneesta.



Jos normaalia suurempi määrä vettä ja huuhteluainetta sekoitusta alkaa kertyä huuhteluaineosastoon, puhdista imuputki.

- Pese pesuainelokero ja imuputki runsaalla haalealla vedellä pesualtaassa. Käytä suojakäsineitä tai käytä soveliasta harjaa välttääksesi jäämien joutumista kosketuksiin ihon kanssa puhdistuksen aikana.
- Aseta puhdistuksen jälkeen imuputki paikoilleen ja aseta lokero paikoilleen.

Täyttöluukun ja rummun puhdistus

Laitteet joissa on rummun puhdistusohjelma, katso Laitteen käyttö - ohjelmat.

Laitteet, joissa ei ole rummun puhdistusohjelmaa, noudata seuraavia vaiheita **rummun puhdistuksessa**:

Valitse lisätoiminto **Lisävesi** tai **Lisähuuhtelu**. Käytä **puuvilla-ohjelmaa** ilman esipesua. Aseta **valtuutetuista huoltoliikkeistä saatavan rummunpuhdistusaineen valmistajan suosittelema lämpötilataso**. Suorita toimenpide **lisäämättä pyykkiä laitteeseen**.

Ennen kuin käynnistät ohjelman, lisää 1 pussi rummun erikoispuhdistusainetta (jos erikoispuhdistusainetta ei ole saatavissa, lisää 100 g kalkinpoistoainetta jauheena) pääpesuainelokeroon (lokero nro 2). Jos kalkinpoistoaine on tablettimuodossa, laita vain yksi tabletti pääpesuainelokeroon nro 2. Kuivaa palkeen alapuoli liinalla, kun ohjelma on päättynyt.



Toista rummun puhdistus kahden kuukauden välein.

Käytä pesukoneille soveltuvaa kalkinestoainetta.

Varmista jokaisen pesun jälkeen, ettei rumpuun jää vieraita aineita.



Jos kuvassa näkyvän tiivisteen reiät ovat tukossa, avaa ne hammastikulla.



Vieraat metalliaineet aiheuttavat ruostetahroja rumpuun. Puhdista tahrat rummusta ruostumattomalle teräkselle tarkoitetulla puhdistusaineella. Älä koskaan käytä teräsvillaa.



VAROITUS: Älä käytä sientä tai hankaavia materiaaleja. Ne vahingoittavat maalattuja pintoja, ja kromattuja ja muovisia pintoja.

Rungon ja ohjauspaneelin puhdistaminen

Pyyhi koneen runko pesuainevedellä tai tarvittaessa syövyttämättömällä miedolla geelipuhdistusaineella ja kuivaa pehmeällä liinalla. Käytä ohjauspaneelin puhdistamisessa vain pehmeää, kosteaa liinaa.

Vedenottosuodattimien puhdistaminen

Kaikkien vedenottoventtiilien päissä on suodatin koneen taustapuolella, samoin kaikkien vedenottoletkujen päissä, jossa ne on kiinnitetty hanaan. Suodattimet estävät vieraiden esineiden ja lian pääsyn pesukoneeseen veden mukana. Suodattimet on puhdistettava niiden likaannuttua.

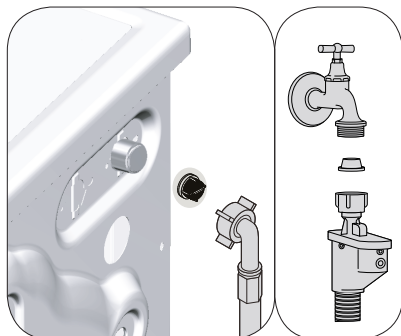

- Sulje hanat.

- Irrota vedenottoletkujen mutterit vedenottoventtiilien suodattimiin pääsemiseksi. Puhdista ne sopivalla harjalla. Jos suodattimet ovat hyvin likaisia, voit irrottaa ne pihdeillä ja puhdistaa ne.
- Ota suodatin ulos vedenottoletkun litteästä päästä tiivisteineen ja puhdista ne huolellisesti juoksevalla vedellä.
- Aseta tiiviste ja suodatin varovasti takaisin pakalleen ja kiristä letkun mutterit käsin.

Jäämaveden poistaminen ja pumpun suodattimen puhdistaminen

Laitteen suodatinjärjestelmä estää kiinteiden esineiden kuten nappien, kolikoiden ja kangaskuitujen, aiheuttaman pumpun juoksupyörän tukkeutumisen pesuvettä poistettaessa. Vesi poistuu silloin ilman ongelmia ja pumpun käyttöikä pitenee.

Jollei kone pysty poistamaan vettä, pumpun suodatin voi olla tukossa. Suodatin on puhdistettava aina, kun se tukkeutuu tai 3 kuukauden välein. Vesi on poistettava ensin pumpun suodattimen puhdistamiseksi. Lisäksi ennen koneen kuljettamista (esimerkiksi muutettaessa toiseen taloon) ja kun veden jäätymien on mahdollista, vesi on tyhjennettävä koneesta kokonaan.



VAROITUS: Pumpun suodattimeen jääneet vierasesineet voivat vahingoittaa pesukonetta tai aiheuttaa melua.



VAROITUS: Jos laite ei ole käytössä, kytke hana pois päältä, irrota syöttöletku ja tyhjennä vesi koneen sisältä, jotta vältetään veden jäätyminen koneen sisälle.



VAROITUS: Sulje laitteen letkun hana jokaisen käytön jälkeen.

Likaisen suodattimen puhdistamiseksi ja veden poistamiseksi:

- Irrota kone pistorasiasta sen verkkovirrasta irrottamiseksi.



VAROITUS: Veden lämpötila pesukoneen sisällä voi nousta jopa 90 °C asteeseen. Jotta vältetään palovammojen vaara, puhdista suodatin vasta, kun pesukoneen sisällä oleva vesi on jäähtynyt.

- Avaa suodattimen tulppa.
- Jos suodattimen tulppa koostuu kahdesta kappaleesta, paina suodattimen tulpan salpaa alaspäin ja vedä kappale ulos itseesi päin.



Jos suodattimen tulppa on yksiosainen, vedä tulppaa molemmilta puolilta ylhäältä sen avaamiseksi.

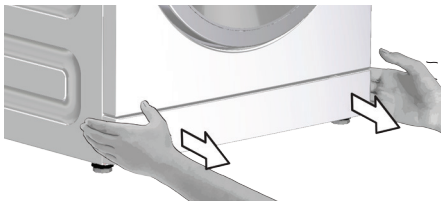

Voit irrottaa suodattimen kannen painamalla kevyesti suojalevyä alaspäin ohuella muovikärkisellä työkalulla suodatinkannen yläpuolella olevan kolon kautta. Älä poista kantta metallikärkisellä työkalulla.

- Joissain laitteissa on hätätyhjennysletku, mutta ei kaikissa. Noudata alla olevia vaiheita veden tyhjentämiseksi.

Jos laitteessa on hätätyhjennysletku, vesi poistetaan:

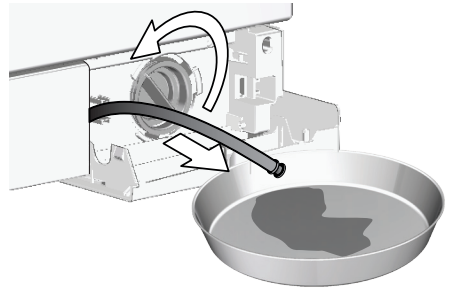

- Vedä hätätyhjennysletku irti paikaltaan
- Aseta suuri keräysastia letkun suun alle. Tyhjennä vesi keräysastiaan vetämällä tulppa irti letkun päästä. Kun astia on täynnä, tuke letkunsuuta laittamalla tulppa takaisin. Kun astia on tyhjenetty, toista edellä oleva toimenpide, kunnes kaikki vesi on tyhjenetty koneesta.
- Kun veden tyhjentäminen on loppu, sulje letkun pää tulpalla, ja laita letku paikoilleen.
- Käännä pumpun suodatinta sen irrottamiseksi.
- Puhdista kaikki jäämät suodattimesta, samoin pumpun juoksupyörän alueelta mahdolliset kuidut.
- Vaihda suodatin.
- Jos suodattimen tulppa koostuu kahdesta osasta, sulje suodattimen tulppa painamalla kielekettä. Jos tulppa on yksiosainen, aseta ensin alaosan kielekkeet paikoilleen ja sulje painamalla yläosaa.

Vianetsintä

Ohjelma ei käynnisty luukun sulkemisen jälkeen.

- Käynnistä / Keskeytä / Peruuta -painiketta ei ole painettu. >>> **Paina Käynnistä / Keskeytä / Peruuta-painiketta.*

Ohjelmaa ei voi käynnistää tai valita.

- Pesukone on voinut kytkeä itsensä suojaustilaan syöttöongelman vuoksi (kuten sähköjännite, vedenpaine jne.). >>> *Paina Käynnistä/Tauko/Peruutus-painiketta 3 sekunnin ajan koneen tehdasasetusten palauttamiseksi. (Ohjelman peruuttaminen)*

Vettä pesukoneessa.

- Tuotteeseen on voinut jäädä vettä johtuen tuotannon laadunvalvontaprosesseista. >>> *Tämä ei ole vika. Vesi ei vahingoita konetta.*

Vettä vuotaa koneen pohjasta.

- Letkuissa tai pumpun suodattimessa voi olla ongelmia. >>> *Varmista, että vedenottoletkujen tiivisteet on kiinnitetty kunnolla. Liitä letku hanaan tiukasti.*
- Pumpun suodatin ei ehkä ole kokonaan suljettu. >>> *Varmista, että pumpun suodatin on täysin suljettu.*

Laite ei täyty vedellä.

- Hana on käännetty kiinni. >>> *Avaa hanat.*
- Veden tuloletku voi olla mutkalla. >>> *Suorista letku.*
- Veden otto-suodatin voi olla tukossa. >>> *Puhdista suodatin.*
- Täyttöluukku on raollaan. >>> *Sulje täyttöluukku.*

Pyykinpesukone ei tyhjennä vettä.

- Veden poistoletku saattaa olla tukkeutunut tai taipunut. >>> *Puhdista tai suorista letku.*
- Pumpun suodatin on tukossa. >>> *Puhdista pumpun suodatin.*

Kone tarvitsee tai pitää meteliä.

- Kone voi seistä epätasapainossa. >>> *Säädä koneen jalat tasoon.*
- Pumpusuodattimeen on voinut joutua kova esine. >>> *Puhdista pumpusuodatin.*
- Kuljetuksen aikaisia turvapultteja ei ole poistettu. >>> *Irrota kuljetuksen turvapultit.*
- Koneessa voi olla liian vähän pyykkiä. >>> *Lisää pesukoneeseen lisää pyykkiä.*
- Kone voi olla epätasapainossa pyykin vuoksi. >>> *Ota koneesta pois vähän pyykkiä tai jaa kuormaa käsin tasaisemmaksi sen jakamiseksi tasaisemmin koneen sisällä.*
- Kone saattaa nojata jäykkään esineeseen. >>> *Tarkista, ettei pesukone nojaa mitään esinettä vasten.*

Kone pysähtyi lähes heti, kun ohjelma käynnistyi.

- Pesukone voi pysähtyä hetkellisesti alhaisen jännitteen vuoksi. >>> *Se käynnistyy uudelleen, kun jännite on taas normaalilla tasolla.*

Vesi poistaa suoraan sisään ottamansa veden.

- Tyhjennysletku ei ehkä ole tarpeeksi korkealla. >>> *Liitä veden tyhjennysletku kuten käyttöoppaassa on kuvattu.*

Pesukoneessa ei näy vettä pesun aikana.

- Veden pintaa ei voi nähdä pesukoneen ulkopuolelta. Se ei ole ongelma.

Täyttöluukku ei voi avata.

- Luukun lukko on aktivoitunut koneessa olevan veden tason vuoksi. >>> *Tyhjennä vesi suorittamalla pumppaus tai linkousohjelma.*
- Pesukone saattaa lämmittää vettä tai se on linkousvaiheessa. >>> *Odota, että ohjelma päättyy.*
- Lapsilukko on aktivoitu. Luukun lukko deaktivoituu muutaman minuutin kuluttua ohjelman päättymisestä. >>> *Odota muutama minuutti luukun lukon deaktivoitumista.*

Pesu kestää kauemmin kuin mitä käyttöoppaassa on kerrottu.(*)

- Vedenpaine on liian matala. >>> *Kone odottaa, kunnes siinä on vettä riittävästi, jotta vältetään liian vähäisestä vesimäärästä johtuva heikko pesutulos. Sen vuoksi pesuaika pitenee.*
- Sähköjännite voi olla liian matala. >>> *Pesuaika pitenee sähköjännitteen ollessa matala huonon pesutuloksen välttämiseksi.*
- Veden tulolämpötila voi olla liian matala. >>> *Veden lämpenemiseen vaadittava aika voi olla pidempi kylminä vuodenaikoina. Myös pesuaika voi pidentyä huonon pesutuloksen välttämiseksi.*
- Huuhtelukertojen määrää ja/tai huuhteluveden määrää on voitu lisätä. >>> *Kone lisää huuhteluveden määrää, kun tarvitaan hyvä huuhtelu ja lisää tarvittaessa ylimääräisen huuhteluvaiheen.*
- Liiallista vaahtoamista saattaa esiintyä ja automaattinen vaahtonimujärjestelmä on voinut aktivoitua liiallisen pesuainemäärän vuoksi. >>> *Käytä suositeltua pesuainemäärää.*

Ohjelma-aika ei vähene. (Näytöllä varustetut mallit) (*)

- Ajastin voi pysähtyä vedenoton aikana. >>> *Ajastinilmaisin ei vähennä aikaa, kun kone ottaa tarvitsemansa määrän vettä. Pesukone odottaa, kunnes vettä on riittävä määrä, jotta vältetään veden puutteesta johtuva huono pesutulos. Ajastinilmaisin jatkaa ajan laskemista tämän jälkeen.*
- Ajastin voi pysähtyä lämmityksen aikana. >>> *Ajastinilmaisin ei vähennä aikaa, ennen kuin kone saavuttaa valitun lämpötilan.*
- Ajastin voi pysähtyä linkouksen aikana. >>> *Automaattinen epätasapainon havaitsemisjärjestelmä on voinut aktivoitua rummussa olevan pyykin epätasaisen jakauman vuoksi.*

Ohjelma-aika ei vähene.(*)

- Pyykki voi olla epätasapainossa koneen rummussa. >>> *Automaattinen epätasapainon havaitsemisjärjestelmä on voinut aktivoitua rummussa olevan pyykin epätasaisen jakauman vuoksi.*

Laite ei kytkeydy linkousvaiheeseen.(*)

- Pyykki voi olla epätasapainossa koneen rummussa. >>> *Automaattinen epätasapainon havaitsemisjärjestelmä on voinut aktivoitua rummussa olevan pyykin epätasaisen jakauman vuoksi.*
- Pesukone ei linkoa, jos vesi ei ole tyhjentynyt täysin. >>> *Tarkasta suodatin ja poistoletku.*
- Liiallista vaahtoamista saattaa esiintyä ja automaattinen vaahtonimujärjestelmä on voinut aktivoitua liiallisen pesuainemäärän vuoksi. >>> *Käytä suositeltua pesuainemäärää.*

Pesutulos on huono: Pyykki muuttuu harmaaksi. ()**

- On käytetty pitkään liian vähäistä pesuainemäärää.. >>> *Käytä veden kovuudelle ja pyykin määrälle suositeltua määrää pesuainetta.*
- Pyykkiä on pesty pitkän aikaa liian matalilla lämpötiloilla. >>> *Pyykkiä on pesty pitkän aikaa liian matalilla lämpötiloilla.*
- Käytetty riittämätön määrä pesuainetta kovalle vedelle. >>> *Riittämättömän pesuainemäärän käyttäminen veden ollessa kovaa aiheuttaa lian tarttumisen pyykkiin, mikä muuttaa tekstiilin aikaa myöten harmaaksi. Jos pyykki on päässyt muuttumaan harmaaksi, sitä on hyvin vaikea palauttaa ennalleen. Käytä veden kovuudelle ja pyykin määrälle suositeltua määrää pesuainetta.*
- Käytetty liian paljon pesuainetta. >>> *Käytä veden kovuudelle ja pyykin määrälle suositeltua määrää pesuainetta.*

Pesutulos on huono: Tahrat eivät lähde tai pyykki ei valkaistu.()**

- Pesuainetta on käytetty riittämätön määrä. >>> *Käytä suositeltu määrä pyykille sopivaa pesuainetta.*
- Koneeseen on laitettu liikaa pyykkiä. >>> *Älä ylitäytä pesukonetta. Lataa määrä, joka on suositeltu kohdassa "Ohjelma ja kulutustaulukko".*
- Väärä ohjelma tai lämpötila on saatettu valita. >>> *Valitse pestävälle pyykille oikea ohjelma ja lämpötila.*
- Käytetty vääränlaista pesuainetta. >>> *Käytä koneelle sopivaa alkuperäistä pesuainetta.*
- Pesuainetta on laitettu väärään lokeroon. >>> *Laita pesuaine oikeaan lokeroon. Älä sekoita huuhteluainetta pesuaineeseen, kun laitat sitä huuhteluainelokeroon.*

Pesutulos on huono: Pyykissä näkyy öljyisiä tahroja.()**

- Säännöllistä rummun puhdistusta ei ole suoritettu. >>> *Puhdista rumpu säännöllisesti. Katso tätä koskeva kohta.*

Pesutulos on huono: Vaatteet tuoksuvat epämiellyttävälle.()**

- Rumpuun kertyy hajuja ja bakteereja, kun pyykkiä pestään jatkuvasti matalissa lämpötiloissa ja/tai lyhyillä ohjelmilla. >>> *Jätä pesuaineen annostelulokero samoin kuin pesukoneen täyttöluukku auki jokaisen pesun jälkeen. Sillä tavoin pesukoneen sisälle ei voi muodostua bakteereille suotuissa kosteaa ympäristöä.*

Vaatteiden väri on haalistunut.()**

- Koneeseen on laitettu liikaa pyykkiä. >>> *Älä ylitäytä pesukonetta.*
- Käytettävä pesuaine on kastunut. >>> *Säilytä pesuainetta kuivissa tiloissa, äläkä altista sitä liiallisille lämpötiloille.*
- Korkeampi lämpötila on valittu. >>> *Valitse oikea ohjelma ja lämpötila pyykin laadun ja likaantumisasteen mukaan.*

Pesukone ei huuhdo hyvin.

- Käytetyn pesuaineen määrä, merkki ja säilytysolosuhteet eivät ehkä ole oikeat. >>> *Käytä pesukoneelle ja pyykille sopivaa pesuainetta. Säilytä pesuainetta kuivissa tiloissa äläkä altista niitä liiallisille lämpötiloille.*
- Pesuainetta on saatettu laittaa väärään lokeroon. >>> *Jos pesuainetta laitetaan esipesulokeroon, vaikka esipesujaksoa ei ole valittu, pesukone saattaa ottaa tämän pesuaineen huuhtelu- tai huuhteluainejakson aikana. Laita pesuaine oikeaan lokeroon.*
- Pumpun suodatin on tukossa. >>> *Tarkista suodatin.*
- Tyhjennysletku on mutkalla. >>> *Tarkista tyhjennysletku.*

Pyykki on pesun jälkeen jäykkää. ()**

- Pesuainetta on käytetty riittämätön määrä. >>> *Jos vedenkovuus on korkea, riittämättömän pesuainemäärän käyttö saattaa aikaa myöten kovettaa pyykin. Käytä riittävä määrä pesuainetta veden kovuuden mukaisesti.*
- Pesuainetta on saatettu laittaa väärään lokeroon. >>> *Jos pesuainetta laitetaan esipesulokeroon, vaikka esipesujaksoa ei ole valittu, pesukone saattaa ottaa tämän pesuaineen huuhtelu- tai huuhteluainejakson aikana. Laita pesuaine oikeaan lokeroon.*
- Pesuainetta on saattanut sekoittua huuhteluaineeseen. >>> *Älä sekoita huuhteluainetta ja pesuainetta. Pese ja puhdista lokero kuumalla vedellä.*

Pyykki ei tuoksu huuhteluaineelle. ()**

- Pesuainetta on saatettu laittaa väärään lokeroon. >>> *Jos pesuainetta laitetaan esipesulokeroon, vaikka esipesujaksoa ei ole valittu, pesukone saattaa ottaa tämän pesuaineen huuhtelu- tai huuhteluainejakson aikana. Pese ja puhdista lokero kuumalla vedellä. Laita pesuaine oikeaan lokeroon.*
- Pesuainetta on saattanut sekoittua huuhteluaineeseen. >>> *Älä sekoita huuhteluainetta ja pesuainetta. Pese ja puhdista lokero kuumalla vedellä.*

Pesuainejäämiä pesuainelokerossa. ()**

- Pesuainetta on laitettu märkään lokeroon. >>> *Kuivaa pesuainelokero, ennen kuin laitat siihen pesuainetta.*
- Pesuaine on kastunut. >>> *Säilytä pesuainetta kuivissa tiloissa, äläkä altista sitä liiallisille lämpötiloille.*
- Vedenpaine voi olla liian matala. >>> *Tarkista vedenpaine.*
- Pääpesuainelokeron pesuaine on saattanut kastua esipesuvedenoton yhteydessä. Pesuainelokeron reiät ovat tukossa. >>> *Tarkista reiät ja puhdista ne, jos ne ovat tukossa.*
- Pesuaineen annostelijan venttiileissä saattaa olla vikaa. >>> *Ota yhteyttä valtuutettuun huoltoedustajaan.*
- Pesuainetta on saattanut sekoittua huuhteluaineeseen. >>> *Älä sekoita huuhteluainetta ja pesuainetta. Pese ja puhdista lokero kuumalla vedellä.*
- Säännöllistä rumpun puhdistusta ei ole suoritettu. >>> *Puhdista rumpu säännöllisesti. Katso tätä koskeva kohta .*

Pyykkiin jää pesuainejäämiä. ()**

- Koneeseen on laitettu liikaa pyykkiä. >>> *Älä ylitäytä pesukonetta.*
- Väärä ohjelma tai lämpötila on saatettu valita. >>> *Valitse pestävälle pyykille oikea ohjelma ja lämpötila.*
- Käytetty vääränlaista pesuainetta. >>> *Valitse pestävälle pyykille oikea pesuaine.*

Koneen sisään muodostuu liikaa vaahtoa. (**)

- Käytetään pesukoneelle sopimatonta pesuainetta. >>> *Käytä pesukoneelle sopivia pesuaineita.*
- Käytetty liikaa pesuainetta. >>> *Käytä vain tarvittava määrä pesuainetta.*
- Pesuainetta on säilytetty väärissä olosuhteissa. >>> *Säilytä pesuainetta suljetussa ja kuivassa paikassa. Älä säilytä liian kuumissa tiloissa.*
- Jotkut verkkomaiset tekstiilit, kuten tylli, voivat aiheuttaa liiallista vaahtoamista rakenteensa vuoksi. >>> *Käytä tämän tyyppisille tekstiileille vähemmän pesuainetta.*
- Pesuainetta on laitettu väärään lokeroon. >>> *Laita pesuaine oikeaan lokeroon.*
- Huuhteluaine otetaan liian aikaisin. >>> *Venttiileissä tai pesuaineen annostelulokerossa voi olla ongelma. Ota yhteys valtuutettuun huoltoedustajaan.*

Pesuainelokeron päälle nousee vaahtoa.

- Käytetty liian paljon pesuainetta. >>> *Sekoita 1 lusikallinen huuhteluainetta ja ½ litraa vettä ja kaada sekoitus pesuainelokeron pääpesuainelokeroon.*
- Lisää "Ohjelma ja kulutustaulukko" -kohdassa ilmoitettu maksimimäärä pesuohjelmalle sopivaa pesuainetta koneeseen. Jos lisää muita kemikaaleja (tahrannoistainetta, valkaisuainetta jne.), vähennä pesuaineen määrää.

Pyykki jää märeksi ohjelman loputtua. (*)

- Liiallista vaahtoamista saattaa esiintyä ja automaattinen vaahtonimujärjestelmä on voinut aktivoitua liiallisen pesuainemäärän vuoksi. >>> *Käytä suositeltua pesuainemäärää.*
- * Kone ei siirry linkousvaiheeseen, jos pyykki ei ole tasaisesti jakautunut rummussa. Sillä estetään vahingot koneelle ja sen ympäristölle. Pyykki on selviteltävä ja lingottava uudelleen.
- ** Säännöllistä rumpun puhdistusta ei ole suoritettu. >>> *Puhdista rumpu säännöllisesti.*



VAROITUS: Jollet saa ongelmaa poistettua, vaikka olet noudattanut tämän kappaleen ohjeita, ota yhteys jälleenmyyjään tai valtuutettuun huoltoedustajaan. Älä yritä korjata toimimatonta laitetta itse.

GRUNDIG NORDIC
GLYNITVEIEN 25, PB 234
1402 SKI, NORWAY

GRUNDIG

www.grundig.com