

Hurtig guide

Betjening af produktet

! Les avsnittet «sikkerhetsinstruksjoner» først!

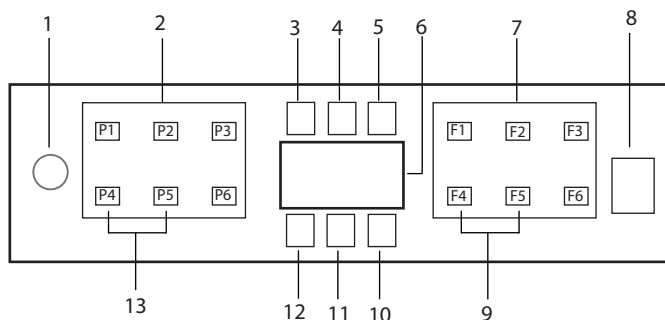

1. Tænd-/slukknep
2. Programvalgsknap
3. Advarselsindikator for lav saltbeholdning
4. Advarselsindikator for lav beholdning af skyllemiddel
5. Programkørselsindikator
6. Display/skærm
7. Funktionsvalgsknap
 - F1 Hygiene Care funktion
 - F2 Steam ShineFunktion
 - F3 TrayMaster Funktion
 - F4 Forsinkelsesfunktion
 - F5 Express Funktion
 - F6 Halv Fyldning Funktion
8. Start/Pause/annullerknep
9. Doormatic Funktion
10. Doormatic Indikator
11. (anvendes ikke)
12. Børnelåsindikator (tast)
13. Børnelåsfunktion (tast)

i Rør ikke maskinens display med våde hænder.

i Knapperne kan ikke bruges, når døren er åben. Sørg for at døren er lukket for

Tabellen "Programdata og gennemsnitlige brugsværdier"

Programnummer	1	2	3	4	5	6
Programmavn	Auto	Intensiv	Eco *	GlassCare	Hurtigvask (#)	Mini (#)
Opvasketemperatur	40 °C-65 °C Fastlægger tilsmudsningsgraden for servicet og indstiller automatisk temperaturen for vaskevandet samt vasketiden. Egned til alle typer service.	70 °C Egned til meget snavsset service, gryder og pander.	50 °C Egned til at vaske tallerkener med normal mængde snavs. Det er det mest effektive program, hvad angår kombinationen af effekt og vandforbrug. Dette bruges til at sikre overholdelsen af EU's eco- design-direktiv.	40 °C Specialprogram til skånsom rengøring af sarte glasvarer.	60 °C Dagligt vaskeprogram, der vasker det middelsnavsede service, der venter i maskinen, på den hurtigste måde.	35 °C Egned til at vaske meget snavsset service meget hurtigt, som ikke står og venter i opvaskemaskinen.
Grad af tilsmudsning						
Forvask	Middel til stor +	Stor +	Middel +	Lille +	Middel -	Lille -
Vask	+	+	+	+	+	+
Tørring	+	+	+	+	+	-
Varighed (min)	112-198	194	230	120	58	30
Vand (l)	9,4-12,4	16,8	9,5	14,4	10,6	10,8
Strømförbrug (kWh)	0,90-1,45	1,51	0,861	0,92	1,18	0,78

Kapacitet: 15







Forbrugsværdierne angivet i tabellen blev fundet under standardforhold. Der kan derfor forekomme afvigelser i praksis. * Referenceprogram for testinstillinger Testerne i overensstemmelse med EN 50242/60436 skal udføres med en fyldt saltbeholder, en fyldt afspændingsmiddelbeholder og et testprogram. De angivne værdier for programmerne er kun vejledende. Bemærk: Dette gælder ikke Eco 50° C-programmet. (#) Ekstra funktioner kan forårsage ændringer i programvarigheder.

Hurtig guide

Indstilling af vandblødgøringsystemet







Opvaskemaskinens evne til at vaske, skylle og tørre vil øges, når vandblødgøringsystemet indstilles korrekt.

For at justere vandblødgøringsystemet skal du først finde ud af, hvad vandets hårdhed er i dit område, og derefter justere det i overensstemmelse med nedenstående.

- Pak testbåndet ud. Niveau 0 
- Åbn vandhanen og lad vandet løbe i ca. 1 minut. Niveau 1 
- Dyp testbåndet i vandet i 1 sekund. Niveau 2 
- Tag testbåndet ud af vandet og ryst det. Niveau 3 
- Vent 1 minut. Niveau 4 
- Foretag den nødvendige ændring i overensstemmelse med testbåndet. Niveau 5 

Efter bestemmelse af vandets hårdhed:

1. Når døren er lukket efter at have tændt din maskine med Tænd/sluk-knappen, gå ind i undermenuen ved at trykke samtidigt på knapperne Tænd/sluk og program P2 i 3 sekunder.
2. Flyt til "r"-position på display ved at trykke på P2-knappen.
3. Indstil til korrekt niveau ved at vælge en af "r"-positionerne. "1", "r: 2", "r: 3", "r: 4" eller "r: 5"-Positioner med P3-programtasten.
4. Forlad indstillingsmenuen ved at trykke på Tænd/slukknappen på din maskine i 3 sekunder. Dine indstillinger gemmes automatisk.

Hårdhedsniveau	Engelsk vandhårdhed °dE	Tysk vandhårdhed °dH	Fransk vandhårdhed °dF	Indikator for vandets hårdhedsniveau
Niveau 0 	0-5	0-4	0-8	Tryk på valgtasten for at ændre vandets hårdhedsniveau til position 1. (r1)
Niveau 1 	6-9	5-7	9-13	
Niveau 2 	10-15	8-12	14-22	Tryk på valgtasten for at ændre vandets hårdhedsniveau til position 2. (r2)
Niveau 3 	16-19	13-15	23-27	Tryk på valgtasten for at ændre vandets hårdhedsniveau til position 3. (r3)
Niveau 4 	20-24	16-19	28-34	Tryk på valgtasten for at ændre vandets hårdhedsniveau til position 4. (r4)
Niveau 5 	25-62	20-50	35-90	Tryk på valgtasten for at ændre vandets hårdhedsniveau til position 5. (r5)

Udfør den samme justering af hårdhedsniveau, du har indstillet på kontrolpanelet, med regenerationsjusteringskontakt. For eksempel, hvis du har justeret til "3" i kontrolpanelet, skal du også indstille justeringskontakten til 3.

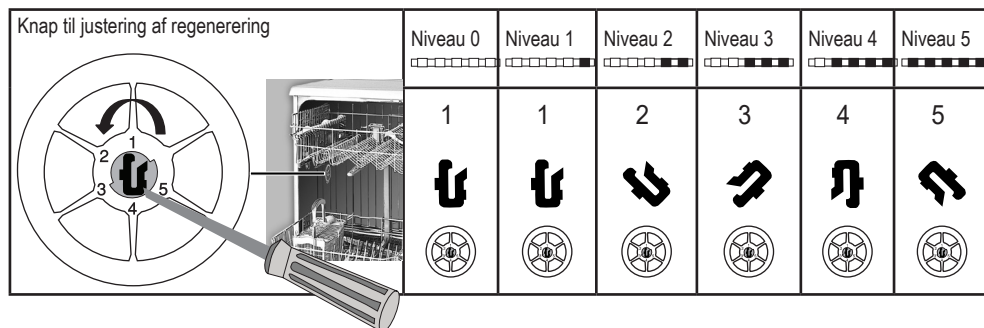

- Hvis hårdhedsniveau af det vand, du bruger, er over 50° dH (fransk standard for vandhårdhed), eller hvis du bruger brøndvand, anbefales det at bruge filter og rensningsanordningen.
 - Hvis hårdhedsniveauet af det vand, du bruger, er under 7° dH, er det ikke nødvendigt at bruge salt i opvaskemaskinen. I dette tilfælde vil indikatoren for salt lyse konstant på maskinens panel.
 - Hvis vandhårdheden er sat til niveau 1, vil indikatoren for salt lyse konstant, selvom det ikke er nødvendigt at bruge salt. Hvis du bruger salt i dette tilfælde, vil det ikke blive forbrugt, og lampen vil ikke lyse.
- i** Hvis du flytter er du nødt til at indstille vandets hårdhedsniveau i maskinen igen i overensstemmelse med ovenstående information, alt afhængigt af vandets hårdhed i det område, du er flyttet til. Hvis vandets hårdhedsgrad af maskinen er justeret tidligere, vil din maskine vise den seneste justering af hårdhedsgrad.