



REFRIGERATOR

USER INSTRUCTIONS

GKN 16825 GB

ENG

EL

www.grundig.co.com

FOR A GOOD REASON

GRUNDIG

Please read this user manual first!

Dear Customer,

We hope that your product, which has been produced in modern plants and checked under the most meticulous quality control procedures, will provide you an effective service.

Therefore, read this entire user manual carefully before using the product and keep it as a reference. If you handover the product to someone else, give the user manual as well.

The user manual will help you use the product in a fast and safe way.

- Read the manual before installing and operating the product.
- Make sure you read the safety instructions.
- Keep the manual in an easily accessible place as you may need it later.
- Read the other documents given with the product.

Remember that this user manual is also applicable for several other models. Differences between models will be identified in the manual.

Explanation of symbols

Throughout this user manual the following symbols are used:

 Important information or useful tips.

 Warning against dangerous conditions for life and property.

 Warning against electric voltage.

CONTENTS

<u>1 Your refrigerator</u>	<u>3</u>	<u>4 Preparation</u>	<u>11</u>
<u>2 Important Safety Warnings</u>	<u>4</u>	<u>5 Using your refrigerator</u>	<u>12</u>
Intended use.....	4	Indicator Panel.....	12
General safety.....	4	Dual cooling system:.....	14
For products with a water dispenser.....	6	Moisture controlled vegetable bin	15
Child safety.....	6	Compartment for keeping perishable food	15
Compliance with the WEEE Regulation and Disposing of the Waste Product.....	6	Freezing fresh food.....	16
Package information.....	7	Recommendations for preservation of frozen food.....	17
HCA warning.....	7	Defrosting.....	17
Things to be done for energy saving.....	7	Placing the food.....	17
<u>3 Installation</u>	<u>8</u>	Deep-freeze information.....	18
Points to be paid attention to when the relocation of the refrigerator.....	8	Recommendations for the fresh food compartment.....	18
Before you start the refrigerator,.....	8	<u>6 Maintenance and cleaning</u>	<u>19</u>
Electrical connection.....	9	Protection of plastic surfaces	19
Disposing of the packaging.....	9	<u>7 Troubleshooting</u>	<u>20</u>
Disposing of your old refrigerator.....	9		
Placing and Installation.....	9		
Changing the illumination lamp	10		
Changing the door opening direction... ..	10		
Adjusting the legs.....	10		

1 Your refrigerator

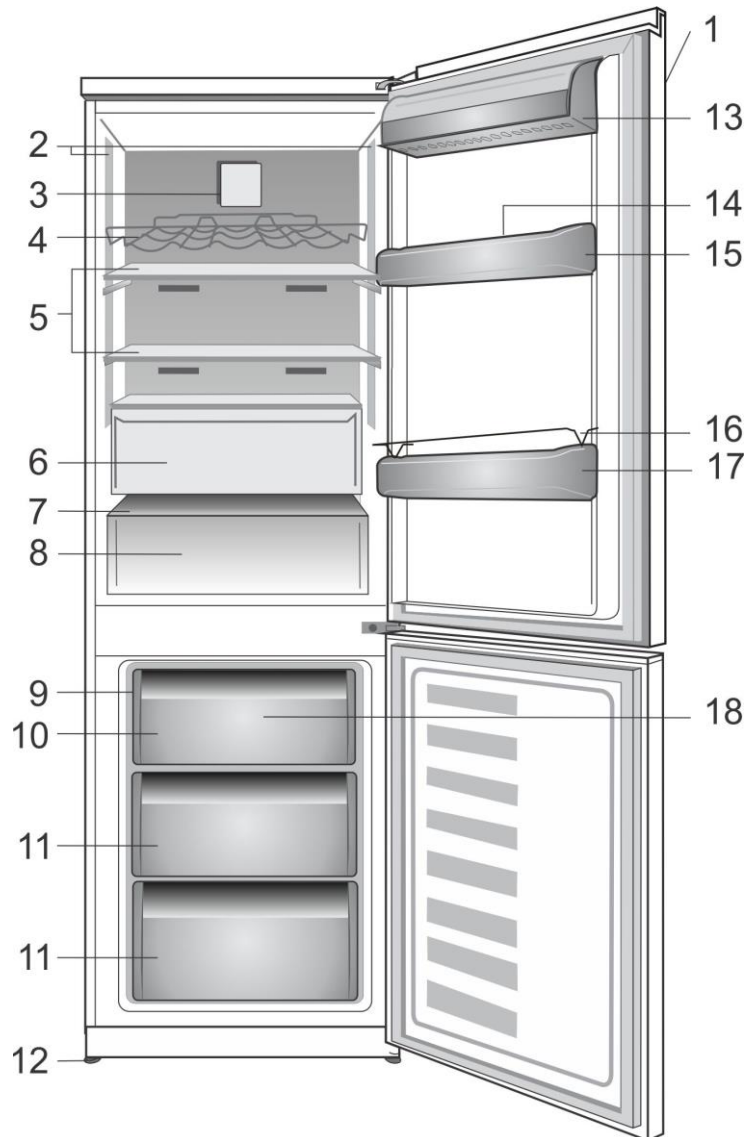

- | | |
|-----------------------------------|---|
| 1. Control panel | 10. Compartment for quickly freezing |
| 2. Interior light | 11. Compartments for frozen foods keeping |
| 3. Fresh Food fan | 12. Adjustable front feet |
| 4. Wine bottles support | 13. Butter & Cheese sections |
| 5. Adjustable Cabinet shelves | 14. Egg tray |
| 6. Zero degree compartment | 15. Shelves for jars |
| 7. Controlled vegetable bin cover | 16. Shelter wire |
| 8. Controlled vegetable bin | 17. Shelf for bottles |
| 9. Ice tray support & ice tray | 18. Freezer fan |

i Figures that take place in this instruction manual are schematic and may not correspond exactly with your product. If the subject parts are not included in the product you have purchased, then it is valid for other models.

2 Important Safety Warnings

Please review the following information. Failure to observe this information may cause injuries or material damage. Otherwise, all warranty and reliability commitments will become invalid.

Original Spare parts will be provided for 10 years, following the product purchasing date.

Intended use

This product is intended to be used

- indoors and in closed areas such as homes;
- in closed working environments such as stores and offices;
- in closed accommodation areas such as farm houses, hotels, pensions.
- It should not be used outdoors.

General safety

- When you want to dispose/scrap the product, we recommend you to consult the authorized service in order to learn the required information and authorized bodies.
- Consult your authorized service for all your questions and problems related to the refrigerator. Do not intervene or let someone intervene to the refrigerator without notifying the authorised services.
- For products with a freezer compartment; Do not eat cone ice cream and ice cubes immediately after you take them out of the freezer compartment! (This may cause frostbite in your mouth.)
- For products with a freezer compartment; Do not put bottled and canned liquid beverages in the freezer compartment. Otherwise, these may burst.
- Do not touch frozen food by hand; they may stick to your hand.
- Unplug your refrigerator before cleaning or defrosting.
- Vapor and vaporized cleaning materials should never be used in cleaning and defrosting processes of your refrigerator. In such cases, the vapor may get in contact with the electrical parts and cause short circuit or electric shock.
- Never use the parts on your refrigerator such as the door as a means of support or step.
- Do not use electrical devices inside the refrigerator.
- Do not damage the parts, where the refrigerant is circulating, with drilling or cutting tools. The refrigerant that might blow out when the gas channels of the evaporator, pipe extensions or surface coatings are punctured causes skin irritations and eye injuries.
- Do not cover or block the ventilation holes on your refrigerator with any material.
- Electrical devices must be repaired by only authorised persons. Repairs performed by incompetent persons create a risk for the user.

- In case of any failure or during a maintenance or repair work, disconnect your refrigerator's mains supply by either turning off the relevant fuse or unplugging your appliance.
- Do not pull by the cable when pulling off the plug.
- Place the beverage with higher proofs tightly closed and vertically.
- Never store spray cans containing flammable and explosive substances in the refrigerator.
- Do not use mechanical devices or other means to accelerate the defrosting process, other than those recommended by the manufacturer.
- This product is not intended to be used by persons with physical, sensory or mental disorders or unlearned or inexperienced people (including children) unless they are attended by a person who will be responsible for their safety or who will instruct them accordingly for use of the product.
- Do not operate a damaged refrigerator. Consult with the service agent if you have any concerns.
- Electrical safety of your refrigerator shall be guaranteed only if the earth system in your house complies with standards.
- Exposing the product to rain, snow, sun and wind is dangerous with respect to electrical safety.
- Contact authorized service when there is a power cable damage to avoid danger.
- Never plug the refrigerator into the wall outlet during installation. Otherwise, risk of death or serious injury may arise.
- This refrigerator is intended for only storing food items. It must not be used for any other purpose.
- Label of technical specifications is located on the left wall inside the refrigerator.
- Never connect your refrigerator to electricity-saving systems; they may damage the refrigerator.
- If there is a blue light on the refrigerator, do not look at the blue light with optical tools.
- For manually controlled refrigerators, wait for at least 5 minutes to start the refrigerator after power failure.
- This operation manual should be handed in to the new owner of the product when it is given to others.
- Avoid causing damage on power cable when transporting the refrigerator. Bending cable may cause fire. Never place heavy objects on power cable.
- Do not touch the plug with wet hands when plugging the product.

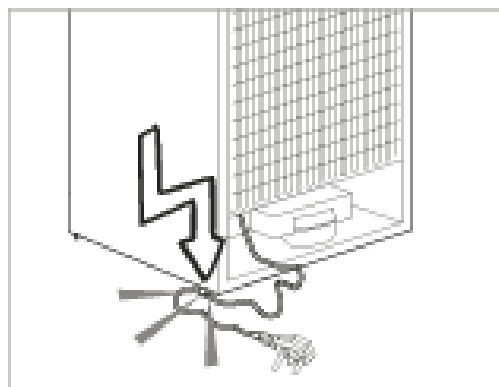

- Do not plug the refrigerator if the wall outlet is loose.
- Water should not be sprayed on inner or outer parts of the product for safety purposes.

- Do not spray substances containing inflammable gases such as propane gas near the refrigerator to avoid fire and explosion risk.
- Never place containers filled with water on top of the refrigerator; in the event of spillages, this may cause electric shock or fire.
- Do not overload the refrigerator with food. If overloaded, the food items may fall down and hurt you and damage refrigerator when you open the door.
- Never place objects on top of the refrigerator; otherwise, these objects may fall down when you open or close the refrigerator's door.
- As they require a precise temperature, vaccines, heat-sensitive medicine and scientific materials and etc. should not be kept in the refrigerator.
- If not to be used for a long time, refrigerator should be unplugged. A possible problem in power cable may cause fire.
- The plug's tip should be cleaned regularly with a dry cloth; otherwise, it may cause fire.
- Refrigerator may move if adjustable legs are not properly secured on the floor. Properly securing adjustable legs on the floor can prevent the refrigerator to move.
- When carrying the refrigerator, do not hold it from door handle. Otherwise, it may be snapped.
- When you have to place your product next to another refrigerator or freezer, the distance between devices should be at least 8cm. Otherwise, adjacent side walls may be humidified.

For products with a water dispenser;

Pressure of water mains should be minimum 1 bar. Pressure of water mains should be maximum 8 bars.

- Use only potable water.

Child safety

- If the door has a lock, the key should be kept away from reach of children.
- Children must be supervised to prevent them from tampering with the product.

Compliance with the WEEE Regulation and Disposing of the Waste Product



The symbol  on the product or on packaging indicates that this product may not be treated as household waste. Instead it shall be handed over to the applicable collection point for the recycling of electrical and electronic equipment. By ensuring this product is disposed of correctly, you will help prevent potential negative consequences for the environment and human health, which could otherwise be caused by inappropriate waste handling of this product. For more detailed information about recycling of this product, please contact your local city office, your household waste disposal service or the shop where you purchased the product.

Package information

Packaging materials of the product are manufactured from recyclable materials in accordance with our National Environment Regulations. Do not dispose of the packaging materials together with the domestic or other wastes. Take them to the packaging material collection points designated by the local authorities.

Do not forget...

Any recycled substance is an indispensable matter for nature and our national asset wealth.

If you want to contribute to the reevaluation of the packaging materials, you can consult to your environmentalist organizations or the municipalities where you are located.

HCA warning

If your product's cooling system contains R600a:

This gas is flammable. Therefore, pay attention to not damaging the cooling system and piping during usage and transportation. In the event of damage, keep your product away from potential fire sources that can cause the product catch a fire and ventilate the room in which the unit is placed.

Type of gas used in the product is stated in the type label which is on the left wall inside the refrigerator.

Never throw the product in fire for disposal.

Things to be done for energy Saving

- Do not leave the doors of your refrigerator open for a long time.
- Do not put hot food or drinks in your refrigerator.
- Do not overload your refrigerator so that the air circulation inside of it is not prevented.
- Do not install your refrigerator under direct sunlight or near heat emitting appliances such as ovens, dishwashers or radiators. Keep your refrigerator at least 30cm away from heat emitting sources and at least 5cm from electrical ovens.
- Pay attention to keep your food in closed containers.
- For products with a freezer compartment; You can store maximum amount of food items in the freezer when you remove the shelf or drawer of the freezer. Energy consumption value stated for your refrigerator has been determined by removing freezer shelf or drawer and under maximum load. There is no harm to use a shelf or drawer according to the shapes and size of food to be frozen.
- Thawing frozen food in fridge compartment will both provide energy saving and preserve the food quality.

3 Installation

⚠ In case the information which are given in the user manual are not taken into account, manufacturer will not assume any liability for this.

Points to be paid attention to when the relocation of the refrigerator

1. Your refrigerator should be unplugged. Before transportation of your refrigerator, it should be emptied and cleaned.
2. Before it is re-packaged, shelves, accessories, crisper, etc. inside your refrigerator should be fixed with adhesive tape and secured against impacts. Package should be bound with a thick tape or sound ropes and the transportation rules on the package should be strictly observed.
3. Original packaging and foam materials should be kept for future transportations or moving.

Before you start the refrigerator,

Check the following before you start to use your refrigerator:

1. Attach 2 plastic wedges as illustrated below. Plastic wedges are intended to keep the distance which will ensure the air circulation between your refrigerator and the wall. (The picture is drawn up as a representation and it is not identical with your product.)

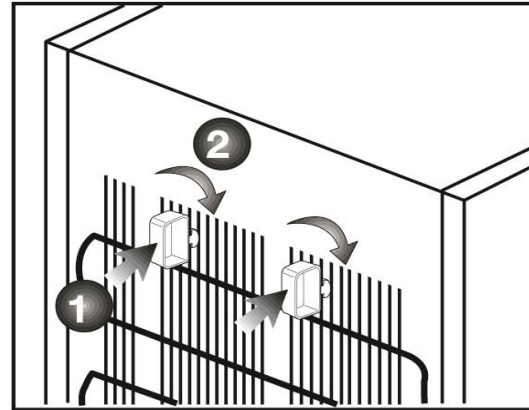

2. Clean the interior of the refrigerator as recommended in the “Maintenance and cleaning” section.
3. Connect the plug of the refrigerator to the wall socket. When the fridge door is opened, fridge internal lamp will turn on.
4. When the compressor starts to operate, a sound will be heard. The liquid and gases sealed within the refrigeration system may also give rise to noise, even if the compressor is not running and this is quite normal.
5. Front edges of the refrigerator may feel warm. This is normal. These areas are designed to be warm to avoid condensation.

Electrical connection

Connect your product to a grounded socket which is being protected by a fuse with the appropriate capacity. Important:

The connection must be in compliance with national regulations.

- The power plug must be easily accessible after installation.
- Electrical safety of your refrigerator shall be guaranteed only if the earth system in your house complies with standards.
- The voltage stated on the label located at left inner side of your product should be equal to your network voltage.
- **Extension cables and multi plugs must not be used for connection.**

⚠ A damaged power cable must be replaced by a qualified electrician.

⚠ Product must not be operated before it is repaired! There is the risk of electric shock!

Disposing of the packaging

The packing materials may be dangerous for children. Keep the packing materials out of the reach of children or dispose of them by classifying them in accordance with the waste instructions stated by your local authorities. Do not throw away with regular house waste, throw away on packaging pick up spots designated by the local authorities.

The packing of your refrigerator is produced from recyclable materials.

Disposing of your old Refrigerator

Dispose of your old refrigerator without giving any harm to the environment.

- You may consult your authorized dealer or waste collection center of your municipality about the disposal of your refrigerator.

Before disposing of your refrigerator, cut out the electric plug and, if there are any locks on the door, make them inoperable in order to protect children against any danger.

Placing and Installation

⚠ If the entrance door of the room where the refrigerator will be installed is not wide enough for the refrigerator to pass through, then call the authorized service to have them remove the doors of your refrigerator and pass it sideways through the door.

1. Install your refrigerator to a place that allows ease of use.
2. Keep your refrigerator away from heat sources, humid places and direct sunlight.
3. There must be appropriate air ventilation around your refrigerator in order to achieve an efficient operation. If the refrigerator is to be placed in a recess in the wall, there must be at least 5 cm distance with the ceiling and at least 5 cm with the wall. Do not place your product on the materials such as rug or carpet.
4. Place your refrigerator on an even floor surface to prevent jolts.

Changing the illumination Lamp

To change the Bulb/LED used for illumination of your refrigerator, call your Authorized Service.

The lamp(s) used in this appliance is not suitable for household room illumination. The intended purpose of this lamp is to assist the user to place foodstuffs in the refrigerator/freezer in a safe and comfortable way.

The lamps used in this appliance have to withstand extreme physical conditions such as temperatures below -20°C .

Changing the door opening Direction

Door opening direction of your refrigerator can be changed according to the place you are using it. If this is necessary, please call your nearest Authorized Service.

Adjusting the legs

If your refrigerator is unbalanced; You can balance your refrigerator by turning its front legs as illustrated in the figure. The corner where the leg exists is lowered when you turn in the direction of black arrow and raised when you turn in the opposite direction. Taking help from someone to slightly lift the refrigerator will facilitate this process.

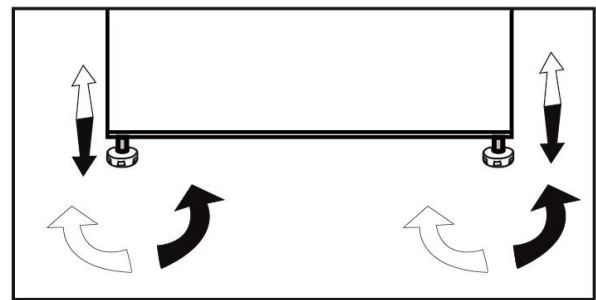

4 Preparation

- Your refrigerator should be installed at least 30 cm away from heat sources such as hobs, ovens, central heater and stoves and at least 5 cm away from electrical ovens and should not be located under direct sunlight.
- The ambient temperature of the room where you install your refrigerator should at least be 10°C. Operating your refrigerator under cooler conditions is not recommended with regard to its efficiency.
- Please make sure that the interior of your refrigerator is cleaned thoroughly.
- If two refrigerators are to be installed side by side, there should be at least 2 cm distance between them.
- When you operate your refrigerator for the first time, please observe the following instructions during the initial six hours.
- The door should not be opened frequently.
- It must be operated empty without any food in it.
- Do not unplug your refrigerator. If a power failure occurs out of your control, please see the warnings in the “Recommended solutions for the problems” section.
- Original packaging and foam materials should be kept for future transportations or moving.

5 Using your refrigerator

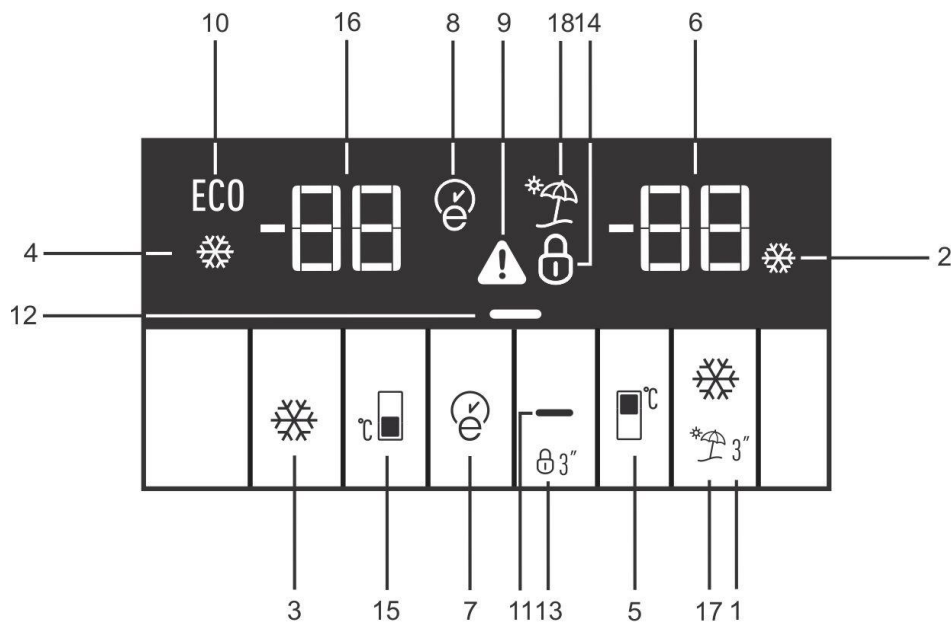

Indicator Panel

Indicator panel allows you to set the temperature and control the other functions related to the product without opening the door of the product. Just press the inscriptions on relevant buttons for function settings.

1. Quick Fridge Function:

Quick Fridge indicator turns on when the Quick Fridge function is on. Press Quick Fridge button again to cancel this function.

Quick Fridge indicator will turn off and normal settings will be resumed. Quick Fridge function will be cancelled automatically 1 hour later if you do not cancel it manually. If you want to cool plenty amount of fresh food, press Quick Fridge button before you place the food into the fridge compartment.

2. Quick Fridge Indicator:

This icon comes on when the Quick Fridge function is on.

3. Quick Freeze Function:

Quick Freeze indicator turns on when the Quick Freeze function is on. Press Quick Freeze button again to cancel this function.

Quick Freeze indicator will turn off and normal settings will be resumed. Quick Freeze function will be cancelled automatically 25

hours later if you do not cancel it manually. If you want to freeze plenty amount food, press Quick Freeze button before you place the food into the freezer compartment.

4. Quick Freeze Indicator :

This icon comes on when the Quick Freeze function is on.

i *Optional: The figures in this user guide are intended as drafts and may not perfectly match your product. If your product does not comprise the relevant parts, the information pertains to other models.

5. Fridge Set Function:

This function allows you to make the Fridge compartment temperature setting. Press this button to set the temperature of the fridge compartment to 8,7,6,5,4,3 and 2 respectively.

6. Fridge Compartment Temperature Setting Indicator:

Indicates the temperature set for the Fridge Compartment.

7. Eco Extra Function:

Press the Eco Extra button to activate the Eco Extra Function. Freezer will start operating in the most economic mode at least 6 hours later and the economic usage indicator will turn on when the function is active.

Press the Eco Extra button for 3 seconds again to deactivate the Eco Extra Function.

8. Eco Extra Indicator:

This icon lights when the Eco Extra Function is active.

9. High Temperature/Error Warning Indicator:

This light comes on during high temperature failures and error warnings. If you see this light is on, please check the "Recommended Solutions for the Problems" part from your manual.

10. Economic Usage Indicator:

This icon comes on when the Fridge Compartment is set to 8°C and Freezer Compartment is set to -18°C which are the most economical set values. Economic Usage Indicator turns off when the Quick Fridge or Quick Freeze function is selected.

11. Energy saving Function (Display Off):

When you press this button, Energy saving icon will light up and Energy Saving Function will be activated. If energy saving function is active, all icons on the display other than energy saving icon will turn off.

When the Energy Saving Function is active, if any button is pressed or the door is opened, Energy Saving Function will be exited and the icons on display will return to normal. If you press this button again, Energy Saving icon will turn off and Energy Saving Function will not be active.

12. Energy Saving Indicator :

This icon ("") lights up when the Energy Saving Function is selected.

13. Key Lock Mode:

Press Key Lock button concurrently for 3 seconds. Key lock icon will light up and key lock mode will be activated. Buttons will not function if the Key Lock mode is active. Press Key Lock button concurrently for 3 seconds again. Key lock icon will turn off and the key lock mode will be exited.

14. Key Lock Indicator:

This icon lights up when the Key Lock mode is activated.

15. Freezer Set Function:

This function allows you to make the Freezer compartment temperature setting. Press this button to set the temperature of the freezer compartment to -18,-19, -20, -21, -22, -23 and -24, respectively.

16. Freezer Compartment Setting Indicator:

Indicates the temperature set for the Freezer Compartment.

17. Vacation Function:

When you press for 3 sec. the Vacation button, vacation function is activated and vacation indicator lights. You can use this function when you will not use your fridge for a long time. Note that there should be no food inside your fridge, otherwise fridge can not preserve your food at Vacation mode. If this function is activated, fridge compartment temperature is kept at 15 C° in order to prevent bad smelling.

Press Vacation button again to deactivate vacation function.

18. Vacation Indicator:

This icon lights up when the Vacation Function is active.

Dual cooling system:

Your refrigerator is equipped with two separate cooling systems to cool the fresh food compartment and freezer compartment. Thus, air in the fresh food compartment and freezer compartment do not get mixed.

Thanks to these two separate cooling systems, cooling speed is much higher than other refrigerators. Odors in the compartments do not get mixed. Also additional power saving is provided since the defrosting is performed individually.

Moisture controlled vegetable bin

*optional

With moisture control feature, moisture rates of vegetables and fruits are kept under control and ensures a longer freshness period for foods.

It is recommended to store leafed vegetables such as lettuce and spinach and similar vegetables prone to moisture loss not on their roots but in horizontal position into the vegetable bin as much as possible.

When placing the vegetables, place heavy and hard vegetables at the bottom and light and soft ones on the top, taking into account the specific weights of vegetables.

Do not leave vegetables in the vegetable bin in plastic bags. Leaving them in plastic bags causes vegetables to rot in a short time. In situations where contact with other vegetables is not preferred, use packaging materials such as paper that has a certain porosity in terms of hygiene.

Do not put fruits that have a high ethylene gas production such as pear, apricot, peach and particularly apple in the same vegetable bin with other vegetables and fruits. The ethylene gas coming out of these fruits might cause other vegetables and fruits to mature faster and rot in a shorter period of time.

Compartment for keeping perishable food (low temperature -2°C - $+3^{\circ}\text{C}$).

This compartment was designed to store frozen food, which can be defrosted slowly (meat, fish, chicken, etc) as needed. Low temperature compartment is the coldest place in refrigerator where dairy products (cheese, butter), meat fish or chicken can be kept in ideal conditions storage.

Vegetables and/or fruits should not be placed in this compartment.

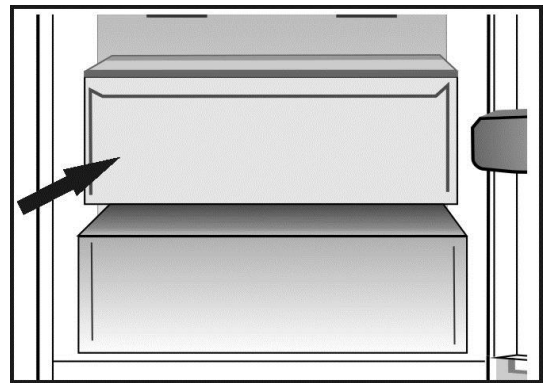

Freezing fresh food

- Wrap or cover the food before placing them in the refrigerator.
- Hot food must cool down to the room temperature before putting them in the refrigerator.
- The foodstuff that you want to freeze must be fresh and in good quality.
- Foodstuff must be divided into portions according to the family's daily or meal based consumption needs.
- Foodstuff must be packaged in an airtight manner to prevent them from drying even if they are going to be kept for a short time.
- Materials to be used for packagings must be resistant to cold and humidity and they must be airtight. The packaging material of the food must be at a sufficient thickness and durability. Otherwise the food hardened due to freezing may puncture the packaging. It is important for the packaging to be closed securely for safe storage of the food.
- Frozen food must be used immediately after they are thawed and they should never be re-frozen.
- Placing warm food into the freezer compartment causes the cooling system to operate continuously until the food is frozen solid.

- Please observe the following instructions to obtain the best results.
 1. Do not freeze too large quantities of food at one time. The quality of the food is best preserved when it is frozen right through to the core as quickly as possible.
 2. Take special care not to mix already frozen food and fresh food.
 3. Make sure raw foods are not in contact with cooked foods in the fridge.
 4. Maximum frozen food storage volume is achieved without using the drawers provided in the freezer compartment. Energy consumption of your appliance is declared while the freezer compartment is fully loaded on shelves without the use of the drawers. Use the given wire shelf at the bottom of the freezer compartment for a better energy consumption performance.
 5. It is recommended that you place foodstuffs on top shelf of freezer for initial freezing.

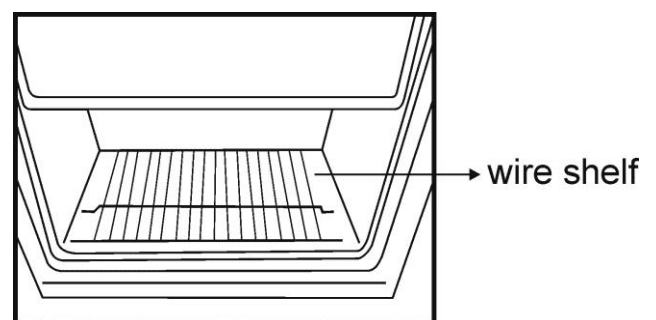

Freezer Compartment Setting	Fridge Compartment Setting	Explanations
-18°C	4°C	This is the normal recommended setting.
-20, -22 or -24°C	4°C	These settings are recommended when the ambient temperature exceeds 30°C.
Quick Freeze	4°C	Use when you wish to freeze your food in a short time. It is recommended to be used to maintain the quality of meat and fish products.
-18°C or colder	2°C	If you think that your fridge compartment is not cold enough because of the hot conditions or frequent opening and closing of the door.
-18°C or colder	Quick Fridge	You can use it when your fridge compartment is overloaded or if you wish to cool down your food rapidly. It is recommended that you activate quick fridge function 4-8 hours before placing the food.

Recommendations for preservation of frozen food

- Pre-packed commercially frozen food should be stored in accordance with the frozen food manufacturer's instructions in a frozen food storage compartment.

- To ensure that the high quality supplied by the frozen food manufacturer and the food retailer is maintained, following points should be noted:

1. Put packages in the freezer as quickly as possible after purchase.

2. Ensure that contents of the package are labeled and dated.

3. Do not exceed "Use By", "Best Before" dates on the packaging.

Defrosting

The freezer compartment defrosts automatically.

Placing the food

Freezer compartment shelves	Various frozen food such as meat, fish, ice cream, vegetables and etc.
Egg holder	Egg
Fridge compartment shelves	Food in pans, covered plates and closed containers
Fridge compartment door shelves	Small and packaged food or drinks (such as milk, fruit juice and beer)
Crisper	Vegetables and fruits
Fresh zone compartment	Delicatessen products (cheese, butter, salami and etc.)

Deep-freeze information

Food must be frozen as rapidly as possible when they are put in the freezer in order to keep them in good quality.

The TSE norm requires (according to certain measurement conditions) the refrigerator to freeze at least 4.5 kg of foodstuff at 32°C ambient temperature to -18°C or lower within 24 hours for every 100-liters of freezer volume.

It is possible to preserve the food for a long time only at -18°C or lower temperatures.

You can keep the freshness of food for many months (at -18°C or lower temperatures in the deep freeze).

WARNING! ⚠

- Foodstuff must be divided into portions according to the family's daily or meal based consumption needs.
- Foodstuff must be packaged in an airtight manner to prevent them from drying even if they are going to be kept for a short time.

Materials necessary for packaging:

- Cold resistant adhesive tape
- Self-adhesive label
- Rubber rings
- Pen

Materials to be used for packaging the foodstuff must be tear-proof and resistant to cold, humidity, dour, oils and acids.

Foodstuff to be frozen should not be allowed to come in contact with the previously frozen items to prevent their partial thawing. Thawed out food must be consumed and must not be frozen again.

Recommendations for the fresh food compartment

*optional

- Do not allow the food to touch the temperature sensor in fresh food compartment. To allow the fresh food compartment keep its ideal storage temperature, sensor must not be hindered by food.
- Do not place hot foods in the product.

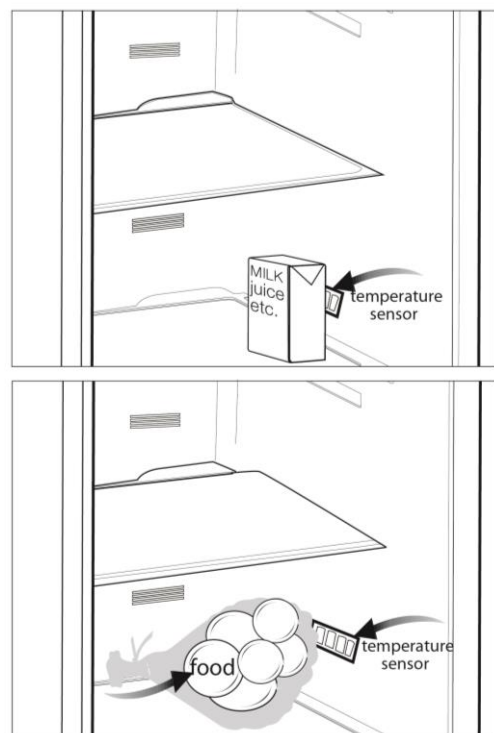

6 Maintenance and cleaning

- ⚠ Never use gasoline, benzene or similar substances for cleaning purposes.
- ⚠ We recommend that you unplug the appliance before cleaning.
- ⚠ Never use any sharp abrasive instrument, soap, household cleaner, detergent and wax polish for cleaning.
- ℹ Use lukewarm water to clean the cabinet of your refrigerator and wipe it dry.
- ℹ Use a damp cloth wrung out in a solution of one teaspoon of bicarbonate of soda to one pint of water to clean the interior and wipe it dry.
- ⚠ Make sure that no water enters the lamp housing and other electrical items.
- ⚠ If your refrigerator is not going to be used for a long period of time, unplug the power cable, remove all food, clean it and leave the door ajar.
- ℹ Check door seals regularly to ensure they are clean and free from food particles.
- ⚠ To remove door racks, remove all the contents and then simply push the door rack upwards from the base.

- ⚠ Never use cleaning agents or water that contain chlorine to clean the outer surfaces and chromium coated parts of the product. Chlorine causes corrosion on such metal surfaces.

Protection of plastic surfaces

- ℹ Do not put the liquid oils or oil-cooked meals in your refrigerator in unsealed containers as they damage the plastic surfaces of your refrigerator. In case of spilling or smearing oil on the plastic surfaces, clean and rinse the relevant part of the surface at once with warm water.

7 Troubleshooting

Please review this list before calling the service. It will save your time and money. This list includes frequent complaints that are not arising from defective workmanship or material usage. Some of the features described here may not exist in your product.

The refrigerator does not operate.

- The plug is not inserted into the socket correctly. >>>Insert the plug into the socket securely.
- The fuse of the socket which your refrigerator is connected to or the main fuse have blown out. >>>Check the fuse.

Condensation on the side wall of the fridge compartment (MULTIZONE, COOL CONTROL and FLEXI ZONE).

- Ambient is very cold. >>>Do not install the refrigerator in places where the temperature falls below 10°C.
- Door has been opened frequently. >>>Do not open and close the door of refrigerator frequently.
- Ambient is very humid. >>>Do not install your refrigerator into highly humid places.
- Food containing liquid is stored in open containers. >>>Do not store food with liquid content in open containers.
- Door of the refrigerator is left ajar. >>>Close the door of the refrigerator.
- Thermostat is set to a very cold level. >>>Set the thermostat to a suitable level.

Compressor is not running

- Protective thermic of the compressor will blow out during sudden power failures or plug-out plug-ins as the refrigerant pressure in the cooling system of the refrigerator has not been balanced yet. The refrigerator will start running approximately after 6 minutes. Please call the service if the refrigerator does not startup at the end of this period.
- The fridge is in defrost cycle. >>>This is normal for a full-automatically defrosting refrigerator. Defrosting cycle occurs periodically.
- The refrigerator is not plugged into the socket. >>>Make sure that the plug is fit into the socket.
- Temperature settings are not made correctly. >>>Select the suitable temperature value.
- There is a power outage. >>>Refrigerator returns to normal operation when the power restores.

The operation noise increases when the refrigerator is running.

- The operating performance of the refrigerator may change due to the changes in the ambient temperature. It is normal and not a fault.

The refrigerator is running frequently or for a long time.

- New product may be wider than the previous one. Larger refrigerators operate for a longer period of time.
- The room temperature may be high. >>>It is normal that the product operates for longer periods in hot ambient.
- The refrigerator might be plugged in recently or might be loaded with food. >>>When the refrigerator is plugged in or loaded with food recently, it will take longer for it to attain the set temperature. This is normal.
- Large amounts of hot food might be put in the refrigerator recently. >>>Do not put hot food into the refrigerator.
- Doors might be opened frequently or left ajar for a long time. >>>The warm air that has entered into the refrigerator causes the refrigerator to run for longer periods. Do not open the doors frequently.
- Freezer or fridge compartment door might be left ajar. >>>Check if the doors are closed completely.
- The refrigerator is adjusted to a very low temperature. >>>Adjust the refrigerator temperature to a warmer degree and wait until the temperature is achieved.
- Door seal of the fridge or freezer may be soiled, worn out, broken or not properly seated. >>>Clean or replace the seal. Damaged/broken seal causes the refrigerator to run for a longer period of time in order to maintain the current temperature.

Freezer temperature is very low while the fridge temperature is sufficient.

- The freezer temperature is adjusted to a very low value. >>>Adjust the freezer temperature to a warmer degree and check.

Fridge temperature is very low while the freezer temperature is sufficient.

- The fridge temperature is adjusted to a very low value. >>>Adjust the fridge temperature to a warmer degree and check.

Food kept in the fridge compartment drawers is frozen.

- The fridge temperature is adjusted to a very high value. >>>Adjust the fridge temperature to a lower value and check.

Temperature in the fridge or freezer is very high.

- The fridge temperature is adjusted to a very high value. >>>Fridge compartment temperature setting has an effect on the temperature of the freezer. Change the temperatures of the fridge or freezer and wait until the relevant compartments attain a sufficient temperature.
- Doors are opened frequently or left ajar for a long time. >>>Do not open the doors frequently.
- Door is ajar. >>>Close the door completely.
- The refrigerator is plugged in or loaded with food recently. >>>This is normal. When the refrigerator is plugged in or loaded with food recently, it will take longer for it to attain the set temperature.
- Large amounts of hot food might be put in the refrigerator recently. >>>Do not put hot food into the refrigerator.

Vibrations or noise.
<ul style="list-style-type: none"> • The floor is not level or stable. >>> If the refrigerator rocks when moved slowly, balance it by adjusting its feet. Also make sure that the floor is strong enough to carry the refrigerator, and level. • The items put onto the refrigerator may cause noise. >>>Remove the items on top of the refrigerator.
There are noises coming from the refrigerator like liquid flowing, spraying, etc.
<ul style="list-style-type: none"> • Liquid and gas flows occur in accordance with the operating principles of your refrigerator. It is normal and not a fault.
Whistle comes from the refrigerator.
<ul style="list-style-type: none"> • Fans are used in order to cool the refrigerator. It is normal and not a fault.
Condensation on the inner walls of refrigerator.
<ul style="list-style-type: none"> • Hot and humid weather increases icing and condensation. It is normal and not a fault. • Doors are opened frequently or left ajar for a long time. >>>Do not open the doors frequently. Close them if they are open. • Door is ajar. >>>Close the door completely.
Humidity occurs on the outside of the refrigerator or between the doors.
<ul style="list-style-type: none"> • There might be humidity in the air; this is quite normal in humid weather. When the humidity is less, condensation will disappear.
Bad odour inside the refrigerator.
<ul style="list-style-type: none"> • No regular cleaning is performed. >>>Clean the inside of the refrigerator regularly with a sponge, lukewarm water or carbonate dissolved in water. • Some containers or package materials may cause the smell. >>>Use a different container or different brand packaging material. • Food is put into the refrigerator in uncovered containers. >>>Keep the food in closed containers. Microorganisms spreading out from uncovered containers can cause unpleasant odours. • Remove the foods that have expired best before dates and spoiled from the refrigerator.
The door is not closing.
<ul style="list-style-type: none"> • Food packages are preventing the door from closing. >>>Replace the packages that are obstructing the door. • The refrigerator is not completely even on the floor. >>>Adjust the feet to balance the refrigerator. • The floor is not level or strong. >>>Make sure that the floor is level and capable to carry the refrigerator.
Crispers are stuck.
<ul style="list-style-type: none"> • The food is touching the ceiling of the drawer. >>>Rearrange food in the drawer.

Παρακαλούμε διαβάστε πρώτα αυτές τις οδηγίες χρήσης!

Αγαπητέ Πελάτη,

Ελπίζουμε ότι η συσκευή σας, που κατασκευάστηκε σε μοντέρνες εγκαταστάσεις και ελέγχθηκε με τις πιο αυστηρές διαδικασίες ελέγχου ποιότητας, θα σας προσφέρει αποδοτικά τις υπηρεσίες της.

Για το σκοπό αυτό, διαβάστε πλήρως αυτές τις οδηγίες χρήσης πριν χρησιμοποιήσετε το προϊόν, και φυλάξτε τις για μελλοντική αναφορά. Αν μεταβιβάσετε το προϊόν, παραδώστε μαζί και τις οδηγίες χρήσης.



Το εγχειρίδιο χρήσης θα σας βοηθήσει να χρησιμοποιήσετε το προϊόν σύντομα και με ασφάλεια.

- Διαβάστε τις οδηγίες χρήσης πριν την εγκατάσταση και τη χρήση του προϊόντος.
- Βεβαιωθείτε ότι έχετε διαβάσει τις οδηγίες ασφαλείας.
- Φυλάξτε το εγχειρίδιο σε εύκολα προσπελάσιμο μέρος γιατί μπορεί να το χρειαστείτε αργότερα.
- Διαβάστε και τα άλλα έγγραφα που συνοδεύουν το προϊόν.

Μην ξεχνάτε ότι αυτές οι οδηγίες χρήσης έχουν εφαρμογή και σε άλλα μοντέλα. Οι διαφορές μεταξύ μοντέλων θα επισημαίνονται στο εγχειρίδιο οδηγιών

Επεξήγηση των συμβόλων

Σε όλες τις παρούσες οδηγίες χρήσης χρησιμοποιούνται τα εξής σύμβολα:

-  Σημαντικές πληροφορίες ή χρήσιμες συμβουλές.
-  Προειδοποίηση για συνθήκες επικίνδυνες για τη ζωή και την περιουσία.
-  Προειδοποίηση για ηλεκτρική τάση.

1 Το ψυγείο σας	3	4 Προετοιμασία	11
2 Σημαντικές προειδοποιήσεις ασφαλείας	4	5 Χρήση του ψυγείου σας	12
Προβλεπόμενος σκοπός χρήσης	4	Πίνακας ενδείξεων.....	12
Γενικές οδηγίες ασφαλείας	4	Σύστημα Dual cooling:.....	14
Για προϊόντα με διανομέα νερού	6	Συρτάρι ελεγχόμενης υγρασίας λαχανικών	15
Ασφάλεια των παιδιών	6	Χώρος φύλαξης ευπαθών τροφίμων	15
Συμμόρφωση με την Οδηγία περί αποβλήτων ηλεκτρικού και ηλεκτρονικού εξοπλισμού (WEEE) και τελική διάθεση του προϊόντος.....	6	Κατάψυξη νωπών τροφίμων	16
Πληροφορίες σχετικά με τη συσκευασία ..	7	Συμβουλές για τη διατήρηση κατεψυγμένων τροφίμων	17
Προειδοποίηση HCA (Για συσκευές Ψύξης - Θέρμανσης)	7	Απόψυξη	17
Τι πρέπει να κάνετε για εξοικονόμηση ενέργειας	7	Τοποθέτηση των τροφίμων	17
3 Εγκατάσταση	8	Πληροφορίες για τη Βαθιά Κατάψυξη	18
Τι πρέπει να προσέχετε κατά την αλλαγή θέσης του ψυγείου	8	Υποδείξεις για το χώρο συντήρησης	18
Πριν θέσετε σε λειτουργία το ψυγείο,	8	6 Συντήρηση και καθαρισμός	19
Ηλεκτρική σύνδεση	9	Προστασία των πλαστικών επιφανειών.....	19
Διάθεση των υλικών συσκευασίας	9	7 Αντιμετώπιση προβλημάτων	20
Τελική διάθεση του παλιού σας ψυγείου ...	9		
Τοποθέτηση και εγκατάσταση	9		
Αντικατάσταση της λάμπας φωτισμού	10		
Αλλαγή της κατεύθυνσης ανοίγματος των θυρών	10		
Ρύθμιση των ποδιών.....	10		

1 Το ψυγείο σας

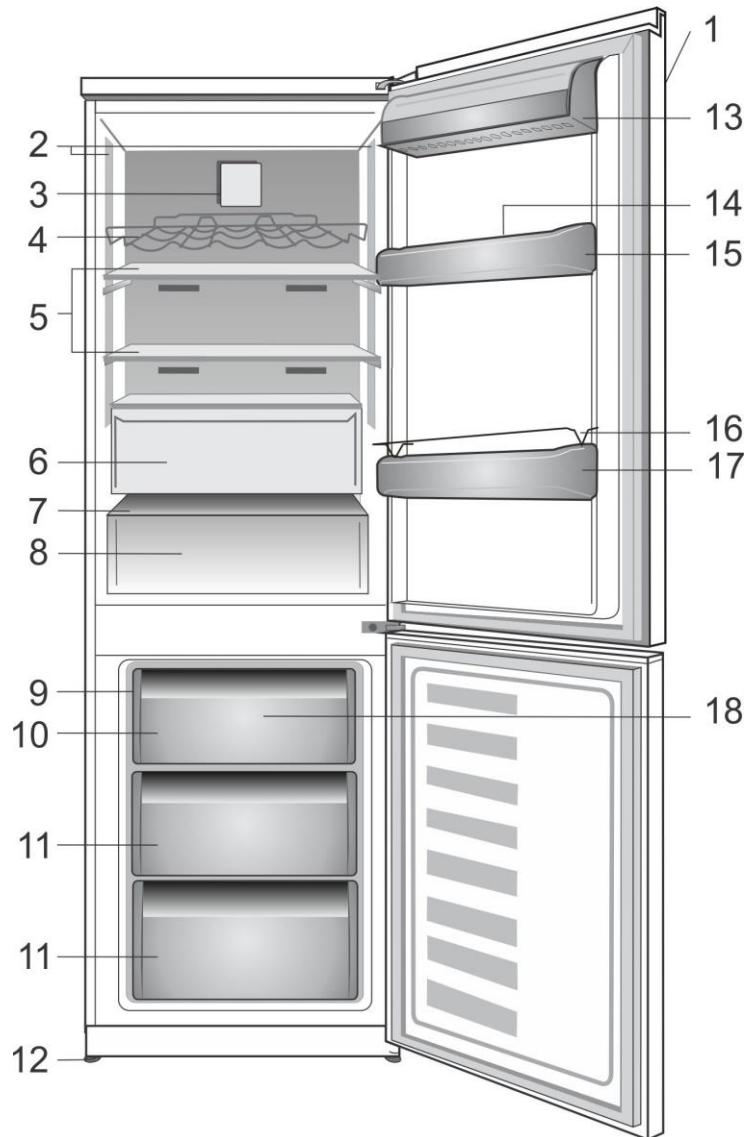

- | | |
|---|--|
| 1. Πίνακας ελέγχου | 10. Χώρος ταχείας κατάψυξης |
| 2. Εσωτερικός φωτισμός | 11. Χώροι για φύλαξη κατεψυγμένων τροφίμων |
| 3. Ανεμιστήρας συντήρησης | 12. Ρυθμιζόμενα μπροστινά πόδια |
| 4. Στήριγμα μπουκαλιών κρασιού | 13. Χώρος γαλακτοκομικών |
| 5. Ρυθμιζόμενα ράφια θαλάμου | 14. Δίσκος αυγών |
| 6. Χώρος μηδέν βαθμών | 15. Ράφι για βάζα |
| 7. Κάλυμμα συρταριού ελεγχόμενης υγρασίας λαχανικών | 16. Καλώδιο προστασίας |
| 8. Συρτάρι ελεγχόμενης υγρασίας λαχανικών | 17. Ράφι για μπουκάλια |
| 9. Στήριγμα θήκης για παγάκια & θήκη για παγάκια | 18. Ανεμιστήρας κατάψυξης |

i Οι εικόνες σ' αυτό το εγχειρίδιο οδηγιών είναι σχηματικές και ενδέχεται να μην ανταποκρίνονται ακριβώς στο προϊόν που έχετε. Αν ορισμένα εξαρτήματα δεν περιλαμβάνονται στο προϊόν που έχετε προμηθευτεί, τότε ισχύουν για άλλα μοντέλα.

2 Σημαντικές προειδοποιήσεις ασφαλείας

Παρακαλούμε να μελετήσετε τις πληροφορίες που ακολουθούν. Η μη τήρηση αυτών των πληροφοριών μπορεί να γίνει αιτία τραυματισμών ή υλικών ζημιών.

Αν δεν το κάνετε αυτό, θα καταστεί άκυρη κάθε εγγύηση και κάθε δέσμευση περί αξιοπιστίας.

Η διάρκεια ωφέλιμης ζωής του προϊόντος είναι 10 χρόνια. Σε αυτή τη χρονική περίοδο, θα υπάρχουν διαθέσιμα γνήσια ανταλλακτικά για τη σωστή λειτουργία του προϊόντος.

Προβλεπόμενος σκοπός χρήσης

Αυτό το προϊόν προορίζεται για χρήση

- σε εσωτερικούς χώρους και σε κλειστές περιοχές όπως είναι τα σπίτια,
- σε κλειστούς χώρους εργασίας όπως καταστήματα και γραφεία,
- σε κλειστούς χώρους ενδιαίτησης όπως αγροτόσπιτα, ξενοδοχεία, πανσιόν.
- Δεν πρέπει να χρησιμοποιείται σε εξωτερικό χώρο.

Γενικές οδηγίες ασφαλείας

- Όταν θέλετε να πετάξετε ως άχρηστο ή να ανακυκλώσετε το προϊόν, συνιστούμε για τις απαιτούμενες πληροφορίες να συμβουλευτείτε το εξουσιοδοτημένο σέρβις ή τους αρμόδιους φορείς.
- Να συμβουλευέστε το εξουσιοδοτημένο σέρβις για όλες τις ερωτήσεις και τα προβλήματα σχετικά με το ψυγείο. Μην επεμβαίνετε και μην αφήνετε οποιονδήποτε άλλον να επέμβει στο ψυγείο χωρίς να ειδοποιήσετε το εξουσιοδοτημένο σέρβις.
- Για προϊόντα με χώρο κατάψυξης: Μην καταναλώνετε παγωτό και παγοκύβους αμέσως μόλις τα βγάλετε από το θάλαμο κατάψυξης! (Αυτό μπορεί να προκαλέσει κρουπαγήματα στο στόμα σας.)

- Για προϊόντα με χώρο κατάψυξης: Μην τοποθετείτε στην κατάψυξη ποτά ή αναψυκτικά σε μπουκάλια ή μεταλλικά κουτιά. Αλλιώς, υπάρχει κίνδυνος να σκάσουν.
- Μην αγγίζετε κατεψυγμένα τρόφιμα με τα χέρια, γιατί μπορεί να κολλήσουν στο χέρι σας.
- Αποσυνδέετε το ψυγείο από την πρίζα πριν τον καθαρισμό ή την απόψυξη.
- Δεν πρέπει να χρησιμοποιείτε ποτέ ατμό και ατμοποιημένα καθαριστικά υλικά στις διαδικασίες καθαρισμού και απόψυξης του ψυγείου σας. Σε τέτοιες περιπτώσεις, ο ατμός μπορεί να έλθει σε επαφή με τα ηλεκτρικά εξαρτήματα και να γίνει η αιτία βραχυκυκλώματος ή ηλεκτροπληξίας.
- Ποτέ μη χρησιμοποιείτε εξαρτήματα του ψυγείου σας, όπως την πόρτα, ως μέσο στήριξης ή ως σκαλοπάτι.
- Μη χρησιμοποιείτε ηλεκτρικές συσκευές στο εσωτερικό του ψυγείου.
- Μην προξενήσετε ζημιά με εργαλεία διάτρησης ή κοπής στα μέρη της συσκευής όπου κυκλοφορεί το ψυκτικό μέσο. Το ψυκτικό μέσο που μπορεί να εκτιναχθεί αν τρυπήσουν οι δίοδοι αερίου του εξατμιστήρα, οι επεκτάσεις σωλήνων ή οι επιφανειακές επικαλύψεις, προκαλεί ερεθισμό στο δέρμα και βλάβες στα μάτια.
- Μην καλύπτετε και μην φράζετε με οποιοδήποτε υλικό τα ανοίγματα αερισμού του ψυγείου σας.
- Οι επισκευές σε ηλεκτρικές συσκευές πρέπει να διεξάγονται μόνο από εξουσιοδοτημένο προσωπικό. Οι επισκευές που γίνονται από αναρμόδια άτομα δημιουργούν κινδύνους για το χρήστη.

- Σε περίπτωση οποιασδήποτε βλάβης ή κατά τη διάρκεια των εργασιών συντήρησης ή επισκευών, να αποσυνδέετε το ψυγείο από την παροχή ηλεκτρικού ρεύματος είτε απενεργοποιώντας τον αντίστοιχο ασφαλειοδιακόπτη είτε βγάζοντας το φως από την πρίζα.
- Για την αποσύνδεση του φως από την πρίζα μην τραβάτε το καλώδιο.
- Τοποθετείτε τα ποτά που έχουν σχετικά μεγάλη περιεκτικότητα σε οινόπνευμα σφικτά κλεισμένα και σε κατακόρυφη θέση.
- Ποτέ μην αποθηκεύετε στο ψυγείο μπουκάλια σπρέι που περιέχουν εύφλεκτες και εκρηκτικές ουσίες.
- Μη χρησιμοποιείτε μηχανικές διατάξεις ή άλλα μέσα για να επιταχύνετε τη διαδικασία της απόψυξης, εκτός από τα μέσα που συνιστά ο κατασκευαστής.
- Το προϊόν αυτό δεν προορίζεται για χρήση από άτομα με σωματικά, αντιληπτικά ή διανοητικά προβλήματα ή από άτομα με έλλειψη γνώσεων ή εμπειρίας (περιλαμβανομένων παιδιών), εκτός αν τα άτομα αυτά βρίσκονται υπό την επίβλεψη ατόμου που θα είναι υπεύθυνο για την ασφάλειά τους ή που θα τα καθοδηγήσει όπως απαιτείται για τη χρήση του προϊόντος.
- Μη χρησιμοποιείτε το ψυγείο αν έχει υποστεί βλάβη ή ζημιά. Αν έχετε οποιαδήποτε αμφιβολία συμβουλευτείτε τον αντιπρόσωπο σέρβις.
- Η ηλεκτρική ασφάλεια του ψυγείου σας θα είναι εγγυημένη μόνον αν το σύστημα γείωσης του σπιτιού σας συμμορφώνεται με τα ισχύοντα πρότυπα.
- Η έκθεση του προϊόντος σε βροχή, χιόνι, ήλιο και άνεμο δημιουργεί κινδύνους σε σχέση με την ασφάλεια χρήσης ηλεκτρικού ρεύματος.
- Αν υπάρχει ζημιά στο καλώδιο ρεύματος, για την αποφυγή κινδύνου επικοινωνήστε με το εξουσιοδοτημένο σέρβις.
- Σε καμία περίπτωση μη συνδέσετε το ψυγείο στην πρίζα κατά τη διάρκεια της εγκατάστασης. Αλλιώς, μπορεί να δημιουργηθεί κίνδυνος θανάτου ή σοβαρού τραυματισμού.

- Το ψυγείο αυτό προορίζεται αποκλειστικά για τη φύλαξη τροφίμων. Δεν πρέπει να χρησιμοποιηθεί για οποιονδήποτε άλλο σκοπό.
- Η ετικέτα τεχνικών προδιαγραφών βρίσκεται πάνω στο αριστερό τοίχωμα στο εσωτερικό του ψυγείου.
- Ποτέ μη συνδέσετε το ψυγείο σας σε συστήματα εξοικονόμησης ενέργειας, γιατί αυτά μπορεί να προκαλέσουν ζημιά στο ψυγείο.
- Αν το ψυγείο σας διαθέτει μπλε φως, μην κοιτάζετε το μπλε φως μέσω οπτικών διατάξεων.
- Για ψυγεία με μη αυτόματο σύστημα ελέγχου, μετά από διακοπή ρεύματος περιμένετε τουλάχιστον 5 λεπτά πριν θέσετε πάλι το ψυγείο σε λειτουργία.
- Σε περίπτωση μεταβίβασης του προϊόντος, το παρόν εγχειρίδιο χρήσης θα πρέπει να παραδοθεί στον καινούριο ιδιοκτήτη του προϊόντος.
- Αποφύγετε την πρόκληση ζημιάς στο καλώδιο ρεύματος όταν μεταφέρετε το ψυγείο. Αν το καλώδιο τσακίσει μπορεί να προκληθεί πυρκαγιά. Ποτέ μην τοποθετείτε βαριά αντικείμενα πάνω στο καλώδιο ρεύματος.
- Μην αγγίζετε το φως με υγρά χέρια όταν συνδέετε το προϊόν στην πρίζα.

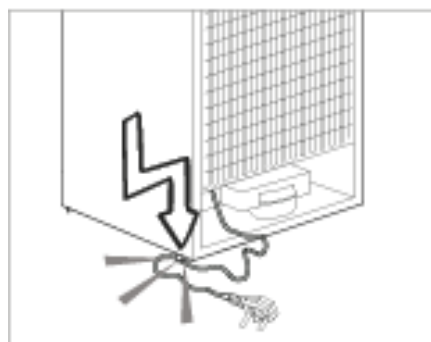

- Μη συνδέσετε το ψυγείο σε πρίζα που δεν είναι καλά στερεωμένη στη θέση της.
- Για λόγους ασφαλείας, δεν πρέπει ποτέ να ψεκάζετε νερό σε εσωτερικά ή εξωτερικά μέρη του προϊόντος.

- Για να αποφύγετε τον κίνδυνο πυρκαγιάς και έκρηξης, μην ψεκάζετε κοντά στο ψυγείο υλικά που περιέχουν εύφλεκτα αέρια όπως προπάνιο.
- Ποτέ μην τοποθετείτε πάνω στο ψυγείο δοχεία που περιέχουν νερό. Σε περίπτωση που χυθούν, μπορεί να προκληθεί ηλεκτροπληξία ή φωτιά.
- Μην υπερφορτώνετε το ψυγείο με πολλά τρόφιμα. Αν υπερφορτωθεί το ψυγείο, όταν ανοίγετε την πόρτα τα τρόφιμα μπορεί να πέσουν και να σας κτυπήσουν ή να προξενήσουν ζημιά στο ψυγείο.
- Ποτέ μην τοποθετείτε αντικείμενα πάνω στο ψυγείο. Διαφορετικά μπορεί να πέσουν όταν ανοίγετε ή κλείνετε την πόρτα του ψυγείου.
- Δεν πρέπει να φυλάσσονται στο ψυγείο εμβόλια, φάρμακα ευαίσθητα στη θερμοκρασία, επιστημονικά υλικά κλπ., επειδή για τη φύλαξή τους απαιτούνται ακριβείς συνθήκες θερμοκρασίας.
- Το ψυγείο θα πρέπει να αποσυνδέεται από το ρεύμα αν δεν πρόκειται να χρησιμοποιηθεί για μεγάλο χρονικό διάστημα. Ένα ενδεχόμενο πρόβλημα στο καλώδιο ρεύματος μπορεί να προκαλέσει πυρκαγιά.
- Τα άκρα του φιντ πρέπει να καθαρίζονται τακτικά με ένα στεγνό πανί, αλλιώς μπορεί να προκληθεί πυρκαγιά.
- Το ψυγείο μπορεί να μετακινηθεί αν τα ρυθμιζόμενα πόδια δεν έχουν ρυθμιστεί ώστε να έχουν σταθερή επαφή με το δάπεδο. Η σωστή στερέωση των ρυθμιζόμενων ποδιών στο δάπεδο μπορεί να αποτρέψει τη μετακίνηση του ψυγείου.
- Όταν μεταφέρετε το ψυγείο μην το κρατάτε από λαβή πόρτας. Διαφορετικά, αυτή μπορεί να σπάσει.
- Αν χρειαστεί να εγκαταστήσετε το ψυγείο σας δίπλα σε άλλο ψυγείο ή καταψύκτη, η απόσταση ανάμεσα στις συσκευές θα πρέπει να είναι τουλάχιστον 8 εκ. Διαφορετικά, μπορεί να σχηματιστεί υγρασία στα γειτονικά πλευρικά τοιχώματα.

Για προϊόντα με διανομέα νερού:

Η πίεση του νερού δικτύου πρέπει να είναι τουλάχιστον 1 bar. Η πίεση του νερού δικτύου δεν θα πρέπει να είναι μεγαλύτερη από 8 bar.

- Χρησιμοποιείτε μόνο πόσιμο νερό.

Ασφάλεια των παιδιών

- Αν η πόρτα της συσκευής διαθέτει κλειδαριά, πρέπει να φυλάσσετε το κλειδί μακριά από παιδιά.
- Τα παιδιά πρέπει να βρίσκονται υπό επίβλεψη ώστε να μην επεμβαίνουν στο προϊόν.

Συμμόρφωση με την Οδηγία περί αποβλήτων ηλεκτρικού και ηλεκτρονικού εξοπλισμού (WEEE) και τελική διάθεση του προϊόντος



Το σύμβολο  πάνω στο προϊόν ή στη συσκευασία του δηλώνει ότι δεν επιτρέπεται να πετάξετε το προϊόν αυτό στα κοινά οικιακά απορρίμματα. Αντίθετα θα πρέπει να το παραδώσετε στο αρμόδιο σημείο συλλογής για την ανακύκλωση ηλεκτρικών και ηλεκτρονικών συσκευών. Εξασφαλίζοντας τη σωστή απόρριψη του προϊόντος, θα βοηθήσετε στην πρόληψη ενδεχόμενων αρνητικών συνεπειών για το περιβάλλον και την ανθρώπινη υγεία, που αλλιώς θα μπορούσαν να προκληθούν από ακατάλληλο χειρισμό του προϊόντος αυτού ως αποβλήτου. Αν θέλετε να μάθετε περισσότερες λεπτομέρειες σχετικά με την ανακύκλωση αυτού του προϊόντος, απευθυνθείτε στην τοπική σας δημοτική αρχή, στην υπηρεσία αποκομιδής οικιακών απορριμμάτων ή στο κατάστημα όπου προμηθευτήκατε το προϊόν.

Πληροφορίες σχετικά με τη συσκευασία

Τα υλικά συσκευασίας του προϊόντος είναι κατασκευασμένα από ανακυκλώσιμα υλικά σύμφωνα με τους Εθνικούς μας περιβαλλοντικούς κανονισμούς. Μην απορρίπτετε τα υλικά συσκευασίας μαζί με οικιακά ή άλλα απόβλητα. Παραδώστε τα στα σημεία συλλογής υλικών συσκευασίας που έχουν οριστεί από τις τοπικές αρχές.

Μην ξεχνάτε...

Η ανακύκλωση οποιουδήποτε υλικού είναι ζωτικής σημασίας για τη φύση και τους εθνικούς μας πόρους.

Αν θέλετε να συνεισφέρετε στην εκ νέου αξιοποίηση των υλικών συσκευασίας, μπορείτε να συμβουλευτείτε τις τοπικές σας περιβαλλοντικές οργανώσεις ή τις τοπικές σας αρχές.

Προειδοποίηση HCA (Για συσκευές Ψύξης - Θέρμανσης)

Αν το ψυκτικό σύστημα της συσκευής σας περιέχει R600a:

Το αέριο αυτό είναι εύφλεκτο. Για το λόγο αυτό, προσέχετε να μην προκληθεί ζημιά στο ψυκτικό σύστημα και τις σωληνώσεις του κατά τη χρήση και τη μεταφορά της συσκευής. Σε περίπτωση ζημιάς, κρατήστε τη συσκευή σας μακριά από ενδεχόμενες πηγές φωτιάς οι οποίες μπορούν να κάνουν το προϊόν να πιάσει φωτιά και αερίστε το χώρο στον οποίο είναι τοποθετημένη η μονάδα.

Ο τύπος αερίου που χρησιμοποιείται στο προϊόν αναφέρεται στην πινακίδα στοιχείων, πάνω στο αριστερό τοίχωμα στο εσωτερικό του ψυγείου.

Σε καμία περίπτωση μην πετάξετε το προϊόν σε φωτιά.

Τι πρέπει να κάνετε για εξοικονόμηση ενέργειας

- Μην αφήνετε τις πόρτες του ψυγείου σας ανοικτές πολλή ώρα.
- Μην τοποθετείτε ζεστά τρόφιμα ή ποτά στο ψυγείο σας.
- Μην υπερφορτώνετε το ψυγείο σας, ώστε να μην εμποδίζεται η κυκλοφορία αέρα στο εσωτερικό του.
- Μην εγκαταστήσετε το ψυγείο σας σε απ' ευθείας ηλιακό φως ή κοντά σε συσκευές που εκπέμπουν θερμότητα όπως φούρνους, πλυντήρια πιάτων ή σώματα θέρμανσης. Διατηρείτε το ψυγείο σας τουλάχιστον 30 εκ. από πηγές θερμότητας και τουλάχιστον 5 εκ. από ηλεκτρικούς φούρνους.
- Φροντίζετε να διατηρείτε τα τρόφιμα σε κλειστά δοχεία.
- Για προϊόντα με χώρο κατάψυξης: Μπορείτε να φυλάξετε τη μέγιστη ποσότητα τροφίμων στην κατάψυξη όταν αφαιρέστε το ράφι ή το συρτάρι της κατάψυξης. Η αναφερόμενη τιμή κατανάλωσης ενέργειας για το ψυγείο σας προσδιορίστηκε ενώ είχε αφαιρεθεί το ράφι ή το συρτάρι της κατάψυξης και με το μέγιστο φορτίο τροφίμων. Δεν υπάρχει πρόβλημα από τη χρήση ραφιού ή συρταριού ανάλογα με τα σχήματα και τα μεγέθη των τροφίμων που πρόκειται να καταψυχθούν.
- Η απόψυξη των κατεψυγμένων τροφίμων στο χώρο συντήρησης θα προσφέρει και εξοικονόμηση ενέργειας και καλύτερη διατήρηση της ποιότητας των τροφίμων.

3 Εγκατάσταση

⚠ Αν δεν ληφθούν υπόψη οι πληροφορίες που αναφέρονται στις οδηγίες χρήσης, ο κατασκευαστής θα απαλλάσσεται από κάθε σχετική ευθύνη.

Τι πρέπει να προσέχετε κατά την αλλαγή θέσης του ψυγείου

1. Το ψυγείο σας πρέπει να αποσυνδεθεί από την πρίζα. Πριν τη μεταφορά του ψυγείου σας, πρέπει να το αδειάσετε και να το καθαρίσετε.

2. Πριν το συσκευάσετε πάλι, πρέπει να στερεώσετε με ταινία τα ράφια, τα αξεσουάρ, τα διαμερίσματα λαχανικών κλπ. στο εσωτερικό του ψυγείου σας και να τα προστατεύσετε από χτυπήματα. Η συσκευασία θα πρέπει να στερεωθεί με ταινία επαρκούς πάχους ή με ανθεκτικά σχοινιά και πρέπει να τηρηθούν αυστηρά οι κανόνες μεταφοράς πάνω στη συσκευασία.

3. Η αρχική συσκευασία και τα αφρώδη υλικά θα πρέπει να φυλαχτούν για μελλοντικές μεταφορές ή μετακόμιση.

Πριν θέσετε σε λειτουργία το ψυγείο,

Ελέγξτε τα εξής πριν αρχίσετε τη χρήση του ψυγείου σας:

1. Τοποθετήστε τις 2 πλαστικές σφήνες όπως δείχνει η παρακάτω εικόνα. Οι πλαστικές σφήνες έχουν σκοπό να διατηρούν την απόσταση που θα διασφαλίσει την κυκλοφορία του αέρα ανάμεσα στο ψυγείο σας και στον τοίχο. (Η εικόνα είναι ενδεικτική και δεν ταυτίζεται απόλυτα με το προϊόν που κατέχετε.)

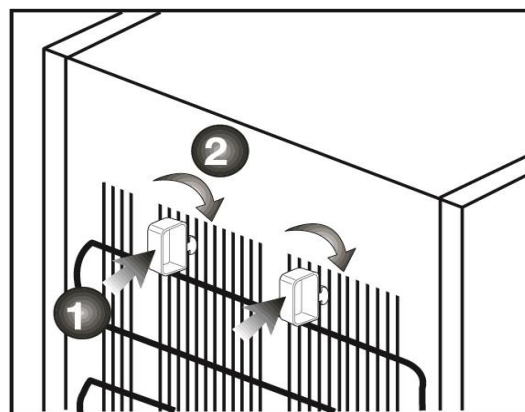

2. Καθαρίστε το εσωτερικό του ψυγείου όπως συνιστάται στην ενότητα "Συντήρηση και καθαρισμός".

3. Συνδέστε το φις του ψυγείου στην πρίζα στον τοίχο. Όταν ανοίξετε την πόρτα της συντήρησης, θα ανάψει η λάμπα στο εσωτερικό της.

4. Όταν αρχίσει να λειτουργεί ο συμπιεστής, θα ακουστεί ένας ήχος. Το υγρό και τα αέρια που βρίσκονται στο κλειστό κύκλωμα ψύξης μπορεί επίσης να προκαλέσουν θόρυβο, ακόμα και όταν ο συμπιεστής δεν λειτουργεί, πράγμα που είναι φυσιολογικό.

5. Οι μπροστινές ακμές του ψυγείου μπορεί να είναι θερμές στο άγγιγμα. Αυτό είναι φυσιολογικό. Οι περιοχές αυτές έχουν σχεδιαστεί να είναι θερμές ώστε να αποφεύγεται η συμπύκνωση.

Ηλεκτρική σύνδεση

Συνδέστε τη συσκευή σας σε γειωμένη πρίζα η οποία προστατεύεται από ασφάλεια κατάλληλης ονομαστικής τιμής ρεύματος.

Σημαντική παρατήρηση:

Η σύνδεση πρέπει να συμμορφώνεται με τους εθνικούς κανονισμούς.

- Το φινιρίσμα ρευματοληψίας πρέπει να είναι εύκολα προσπελάσιμο μετά την εγκατάσταση.
- Η ηλεκτρική ασφάλεια του ψυγείου σας θα είναι εγγυημένη μόνον αν το σύστημα γείωσης του σπιτιού σας συμμορφώνεται με τα ισχύοντα πρότυπα.
- Η τάση που αναφέρεται στην ετικέτα στην αριστερή εσωτερική πλευρά του προϊόντος πρέπει να συμφωνεί με την τάση δικτύου σας.

● Δεν πρέπει να χρησιμοποιούνται καλώδια προέκτασης και πολύπριζα για τη σύνδεση.

⚠ Αν ένα καλώδιο ρεύματος έχει υποστεί ζημιά, αυτό πρέπει να αντικατασταθεί από αδειούχο ειδικό τεχνικό.

⚠ Δεν επιτρέπεται η λειτουργία της συσκευής πριν την επισκευή! Υπάρχει ο κίνδυνος ηλεκτροπληξίας!

Διάθεση των υλικών συσκευασίας

Τα υλικά συσκευασίας μπορεί να είναι επικίνδυνα για τα παιδιά. Κρατάτε τα υλικά συσκευασίας μακριά από παιδιά ή πετάξτε τα αφού τα διαχωρίσετε σύμφωνα με τις οδηγίες για απόβλητα που εκδίδουν οι τοπικές σας αρχές. Μην τα πετάξετε μαζί με τα κανονικά οικιακά απορρίμματα, αλλά στα σημεία συλλογής υλικών συσκευασίας που έχουν καθορίσει οι τοπικές αρχές.

Η συσκευασία του ψυγείου σας έχει παραχθεί από ανακυκλώσιμα υλικά.

Τελική διάθεση του παλιού σας ψυγείου

Απορρίψτε το παλιό σας ψυγείο με τρόπο φιλικό προς το περιβάλλον.

● Σχετικά με τον τρόπο απόρριψης του ψυγείου σας μπορείτε να συμβουλευτείτε τον εξουσιοδοτημένο έμπορο που συνεργάζεστε ή το κέντρο συλλογής απορριμμάτων του δήμου σας.

Πριν πετάξετε το ψυγείο σας, κόψτε το φινιρίσμα ρευματοληψίας, και, αν υπάρχουν κλειδαριές σε πόρτες, καταστήστε τις μη λειτουργικές, για την προστασία των παιδιών από οποιονδήποτε κίνδυνο.

Τοποθέτηση και εγκατάσταση

⚠ Αν η πόρτα εισόδου του χώρου όπου θα εγκατασταθεί το ψυγείο δεν είναι αρκετά πλατιά για να περάσει το ψυγείο, τότε καλέστε το εξουσιοδοτημένο σέρβις για να αφαιρέσει την πόρτα του ψυγείου σας και να το περάσει από την πόρτα με το πλάι.

1. Εγκαταστήστε το ψυγείο σε θέση που προσφέρει ευκολία στη χρήση.
2. Κρατήστε το ψυγείο σας μακριά από πηγές θερμότητας, μέρη με υγρασία και από απ' ευθείας ηλιακό φως.
3. Πρέπει να υπάρχει επαρκής κυκλοφορία αέρα γύρω από το ψυγείο σας για να επιτυγχάνεται αποδοτική λειτουργία. Αν το ψυγείο πρέπει να τοποθετηθεί σε εσοχή στον τοίχο, θα πρέπει να υπάρχει ελάχιστη απόσταση 5 εκ. από το ταβάνι και 5 εκ. από τον τοίχο. Μην τοποθετείτε το προϊόν πάνω σε υλικά όπως κιλίμι ή χαλί.
4. Τοποθετήστε το ψυγείο σας σε δάπεδο με επίπεδη επιφάνεια για να αποφευχθούν τα τραντάγματα.

Αντικατάσταση της λάμπας φωτισμού Λάμπα

Για αλλαγή του λαμπτήρα/LED ης λάμπας φωτισμού του ψυγείου σας, καλέστε το τοπικό σας εξουσιοδοτημένο σέρβις.

Ο λαμπτήρας (οι λαμπτήρες) που χρησιμοποιεί αυτή η συσκευή δεν είναι κατάλληλος(-οι) για φωτισμό των οικιακών χώρων. Ο σκοπός αυτού του λαμπτήρα είναι να βοηθά το χρήστη να βρίσκει με ασφάλεια και άνεση τα τρόφιμα στη συντήρηση/κατάψυξη. Οι λάμπες που χρησιμοποιούνται σε αυτή τη συσκευή πρέπει να είναι ανθεκτικές σε ακραίες φυσικές συνθήκες, όπως θερμοκρασίες κάτω από -20°C .

Αλλαγή της κατεύθυνσης ανοίγματος των θυρών

Η κατεύθυνση που ανοίγουν οι πόρτες του ψυγείου σας μπορεί να αλλάξει ανάλογα με τη θέση όπου το χρησιμοποιείτε. Αν χρειάζεται να γίνει αυτό, καλέστε το πλησιέστερό σας Εξουσιοδοτημένο σέρβις.

Ρύθμιση των ποδιών

Αν το ψυγείο σας δεν είναι καλά ισορροπημένο:

Μπορείτε να ισορροπήσετε το ψυγείο σας περιστρέφοντας τα μπροστινά πόδια του, όπως δείχνει η εικόνα. Η γωνία όπου βρίσκεται το πόδι χαμηλώνει όταν περιστρέφετε το πόδι στην κατεύθυνση του μαύρου βέλους και ανυψώνεται όταν το γυρίζετε στην αντίθετη κατεύθυνση. Η διαδικασία αυτή θα γίνει πιο εύκολη αν κάποιος σας βοηθήσει ανυψώνοντας ελαφρά το ψυγείο.

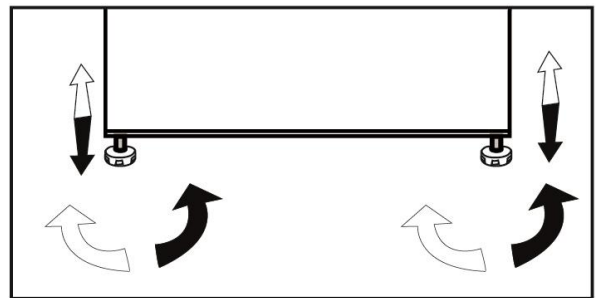

4 Προετοιμασία

- Το ψυγείο σας θα πρέπει να εγκατασταθεί σε απόσταση τουλάχιστον 30 εκ. από πηγές θερμότητας όπως εστίες μαγειρέματος, φούρνους, σώματα κεντρικής θέρμανσης και σόμπες και τουλάχιστον 5 εκ. μακριά από ηλεκτρικούς φούρνους και δεν θα πρέπει να τοποθετείται σε μέρη όπου δέχεται απ' ευθείας ηλιακή ακτινοβολία.
- Η θερμοκρασία περιβάλλοντος του δωματίου που τοποθετείτε το ψυγείο σας θα πρέπει να είναι τουλάχιστον 10°C. Η λειτουργία του ψυγείου σας σε πιο κρύες συνθήκες δεν συνιστάται από την άποψη της απόδοσής του.
- Παρακαλούμε να φροντίζετε να διατηρείτε το εσωτερικό του ψυγείου σας σχολαστικά καθαρό.
- Αν πρέπει να εγκατασταθούν δύο ψυγεία το ένα δίπλα στο άλλο, θα πρέπει να υπάρχει μεταξύ τους απόσταση τουλάχιστον 2 εκ.
- Όταν θέσετε το ψυγείο σε λειτουργία για πρώτη φορά, παρακαλούμε τηρείτε τις ακόλουθες οδηγίες κατά τις αρχικές έξι ώρες.
- Η πόρτα δεν θα πρέπει να ανοίγει συχνά.
- Το ψυγείο θα πρέπει να λειτουργήσει κενό, χωρίς τρόφιμα στο εσωτερικό του.
- Μην αποσυνδέσετε το ψυγείο σας από το ρεύμα. Αν συμβεί μια ανεξέλεγκτη διακοπή ρεύματος, δείτε τις προειδοποιήσεις στην ενότητα "Συνιστώμενες λύσεις για προβλήματα".
- Η αρχική συσκευασία και τα αφρώδη υλικά θα πρέπει να φυλαχτούν για μελλοντικές μεταφορές ή μετακόμιση.

5 Χρήση του ψυγείου σας

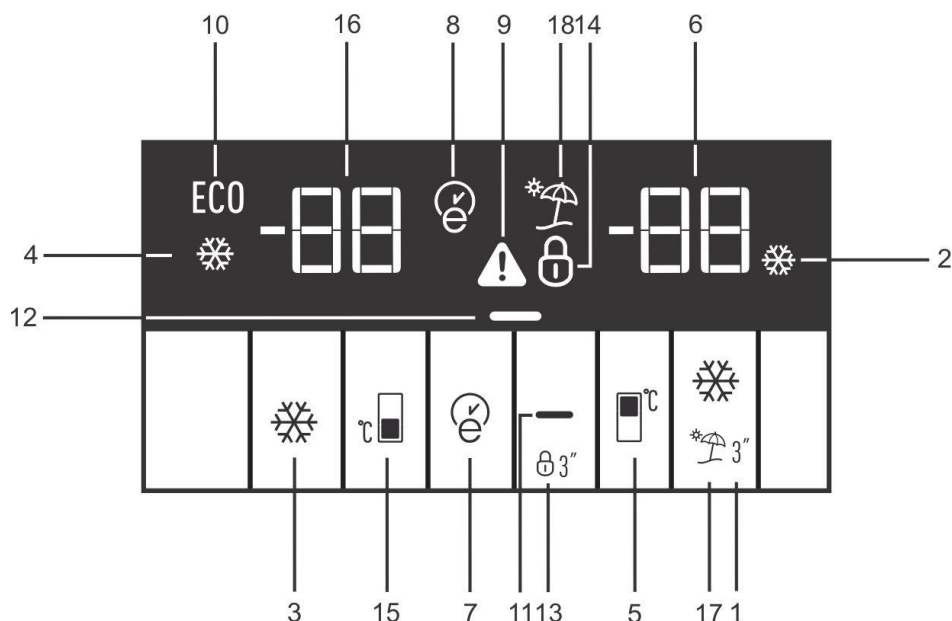

Πίνακας ενδείξεων

Αυτός ο πίνακας ενδείξεων με κουμπιά ελέγχου σας επιτρέπει να ρυθμίζετε τη θερμοκρασία χωρίς να ανοίγετε την πόρτα του προϊόντος σας. Απλά πατήστε τις επιγραφές στα σχετικά κουμπιά για τις ρυθμίσεις λειτουργίας.

1. Λειτουργία Ταχείας Ψύξης:

Η ένδειξη Ταχεία Ψύξη ανάβει όταν είναι ενεργοποιημένη η λειτουργία Ταχεία Ψύξη. Για να ακυρώσετε τη λειτουργία αυτή πιέστε πάλι το κουμπί Ταχεία Ψύξη. Η ένδειξη Ταχεία Ψύξη θα σβήσει και η συσκευή θα επιστρέψει στις κανονικές ρυθμίσεις. Η λειτουργία Ταχείας Ψύξης θα ακυρωθεί αυτόματα 1 ώρα αργότερα, σε περίπτωση που δεν την ακυρώσετε χειροκίνητα. Αν θέλετε να ψύξετε μεγάλες ποσότητες νωπών τροφίμων, πατήστε το κουμπί Ταχείας Ψύξης πριν τοποθετήσετε τα τρόφιμα στο χώρο συντήρησης.

2. Ένδειξη Ταχείας Ψύξης:

Αυτό το εικονίδιο ανάβει όταν είναι ενεργοποιημένη η λειτουργία Ταχείας Ψύξης.

3. Λειτουργία Ταχεία Κατάψυξη:

Η ένδειξη Ταχεία Κατάψυξης είναι αναμμένη όταν είναι ενεργοποιημένη η λειτουργία Ταχεία Κατάψυξη. Για να ακυρώσετε τη λειτουργία αυτή πιέστε πάλι το κουμπί Ταχεία Κατάψυξης. Η ένδειξη Ταχεία Κατάψυξη θα σβήσει και η συσκευή θα επιστρέψει στις κανονικές ρυθμίσεις. Η λειτουργία Ταχεία Κατάψυξη θα ακυρωθεί αυτόματα 25 ώρες αργότερα, σε περίπτωση που δεν την ακυρώσετε χειροκίνητα. Αν θέλετε να καταψύξετε μεγάλες ποσότητες νωπών τροφίμων, πατήστε το κουμπί Ταχείας Κατάψυξης πριν τοποθετήσετε τα τρόφιμα στο χώρο κατάψυξης.

i *Προαιρετικό: Τα στοιχεία σε αυτό το εγχειρίδιο χρήσης χρησιμεύουν ως προσχέδια και μπορεί να μην ταιριάζουν απόλυτα με το προϊόν σας. Εάν το προϊόν σας δεν περιλαμβάνει τα σχετικά μέρη, οι πληροφορίες αναφέρονται για άλλα μοντέλα.

4. Ένδειξη Ταχείας Κατάψυξης:

Αυτό το εικονίδιο ανάβει όταν είναι ενεργοποιημένη η λειτουργία Ταχεία Κατάψυξη.

5. Λειτουργία Ρύθμιση Συντήρησης:

Η λειτουργία αυτή σας επιτρέπει να πραγματοποιήσετε τη ρύθμιση θερμοκρασίας του χώρου Συντήρησης. Πατήστε το κουμπί αυτό για να ρυθμίσετε τη θερμοκρασία του χώρου συντήρησης σε 8,7,6,5,4,3 και 2 αντίστοιχα.

6. Ένδειξη ρύθμισης θερμοκρασίας χώρου Συντήρησης:

Δείχνει τη θερμοκρασία που ρυθμίστηκε για το χώρο Συντήρησης.

7. Πολύ Οικονομική λειτουργία:

Για να ενεργοποιήσετε τη λειτουργία Eco Extra πατήστε το κουμπί Eco Extra. Η κατάψυξη θα αρχίσει να λειτουργεί με το πιο οικονομικό πρόγραμμα τουλάχιστον 6 ώρες αργότερα και η ένδειξη οικονομικής χρήσης θα ανάψει όταν είναι ενεργή η λειτουργία.

Για να απενεργοποιήσετε τη λειτουργία Eco Extra, πατήστε πάλι για 3 δευτερόλεπτα το κουμπί Eco Extra.

8. Ένδειξη Πολύ οικονομικής λειτουργίας:

Το εικονίδιο ανάβει όταν η Πολύ οικονομική λειτουργία είναι ενεργή.

9. Ένδειξη Υψηλή θερμοκρασία/ Προειδοποίηση σφάλματος:

Αυτή η λυχνία ανάβει σε περιπτώσεις προβλημάτων υψηλής θερμοκρασίας και προειδοποιήσεων για σφάλματα. Αν δείτε ότι είναι αναμμένη αυτή η φωτεινή ένδειξη, ελέγξτε την ενότητα του εγχειριδίου σας "Συνιστώμενες λύσεις για προβλήματα".

10. Ένδειξη Οικονομικής χρήσης:

Αυτό το εικονίδιο ανάβει όταν ο Χώρος Συντήρησης έχει ρυθμιστεί στους 8°C και ο Χώρος Κατάψυξης στους -18°C που είναι οι πιο οικονομικές τιμές ρύθμισης. Η ένδειξη Οικονομικής χρήσης σβήνει όταν επιλεγεί η λειτουργία Ταχείας Ψύξης ή Ταχείας Κατάψυξης.

11. Λειτουργία Εξοικονόμησης ενέργειας / (απενεργοποίηση ενδείξεων):

Όταν πατήσετε αυτό το κουμπί, θα ανάψει το εικονίδιο Εξοικονόμησης ενέργειας και θα ενεργοποιηθεί η λειτουργία Εξοικονόμησης ενέργειας. Αν είναι ενεργή η λειτουργία εξοικονόμησης ενέργειας, θα σβήσουν όλα τα εικονίδια από τον πίνακα ενδείξεων εκτός από το εικονίδιο Εξοικονόμησης ενέργειας.

Όταν είναι ενεργή η λειτουργία Εξοικονόμησης ενέργειας, αν πατήσετε οποιοδήποτε κουμπί ή αν ανοίξετε την πόρτα, θα ακυρωθεί η λειτουργία Εξοικονόμησης ενέργειας και τα εικονίδια στην οθόνη θα επιστρέψουν στο κανονικό. Αν πατήσετε πάλι αυτό το κουμπί, το εικονίδιο Εξοικονόμησης ενέργειας θα σβήσει και δεν θα είναι ενεργή η λειτουργία Εξοικονόμησης ενέργειας.

12. Ένδειξη Εξοικονόμησης ενέργειας:

Αυτό το εικονίδιο ("-") ανάβει όταν είναι επιλεγμένη η λειτουργία Εξοικονόμησης ενέργειας.

13. Λειτουργία Κλειδώματος πλήκτρων:

Πατήστε το κουμπί Κλειδώματος πλήκτρων συνεχόμενα για 3 δευτερόλεπτα. Θα ανάψει το εικονίδιο Κλειδώματος πλήκτρων και θα ενεργοποιηθεί η λειτουργία Κλειδώματος πλήκτρων.

Τα κουμπιά δεν θα λειτουργούν αν είναι ενεργή η λειτουργία Κλειδώματος πλήκτρων. Πατήστε πάλι το κουμπί Κλειδώματος πλήκτρων για 3 δευτερόλεπτα συνεχόμενα.

Το εικονίδιο Κλειδώματος πλήκτρων θα σβήσει και θα ακυρωθεί η λειτουργία Κλείδωμα πλήκτρων.

14. Ένδειξη Κλειδώματος πλήκτρων:

Αυτό το εικονίδιο ανάβει όταν είναι ενεργοποιημένη η λειτουργία Κλείδωμα πλήκτρων.

15. Λειτουργία Ρύθμιση Κατάψυξης:

Αυτή η λειτουργία σας επιτρέπει να πραγματοποιήσετε τη ρύθμιση θερμοκρασίας του χώρου κατάψυξης. Πατήστε το κουμπί αυτό για να ρυθμίσετε τη θερμοκρασία του χώρου κατάψυξης σε -18, -19, -20, -21, -22, -23 και -24 αντίστοιχα.

16. Ένδειξη Ρύθμισης χώρου Κατάψυξης:

Δείχνει τη θερμοκρασία που ρυθμίστηκε για το χώρο Κατάψυξης.

17. Λειτουργία Διακοπών:

Όταν πιέσετε το κουμπί Διακοπών για 3 δευτερόλεπτα, ενεργοποιείται η λειτουργία διακοπών και ανάβει η ένδειξη διακοπών. Μπορείτε να χρησιμοποιήσετε αυτή τη λειτουργία όταν δεν πρόκειται να χρησιμοποιήσετε τη συντήρηση για μεγάλο χρονικό διάστημα. Σημειώστε ότι δεν μπορούν να υπάρχουν τρόφιμα μέσα στη συντήρηση, αφού τα τρόφιμα δεν μπορούν να συντηρηθούν σε λειτουργία Διακοπών. Αν ενεργοποιηθεί αυτή η λειτουργία, η θερμοκρασία του χώρου συντήρησης διατηρείται στους 15°C για την αποτροπή δημιουργίας δυσάρεστων οσμών.

Για να απενεργοποιήσετε τη λειτουργία διακοπών πατήστε πάλι το κουμπί Διακοπές.

18. Ένδειξη Διακοπών:

Αυτό το εικονίδιο ανάβει όταν είναι ενεργή η λειτουργία Διακοπές.

Σύστημα Dual cooling:

Το ψυγείο είναι εφοδιασμένο με δύο ξεχωριστά συστήματα ψύξης για την ψύξη του θαλάμου νωπών τροφίμων και την κατάψυξη. Έτσι δεν αναμιγνύεται ο αέρας στο χώρο συντήρησης με τον αέρα του χώρου κατάψυξης. Χάρη σε αυτά τα δύο ξεχωριστά συστήματα ψύξης, η ταχύτητα ψύξης είναι πολύ υψηλότερη από τα άλλα ψυγεία. Οι οσμές στους δύο χώρους δεν αναμιγνύονται. Επίσης παρέχεται πρόσθετη εξοικονόμηση ενέργειας επειδή η απόψυξη εκτελείται ανεξάρτητα.

Συρτάρι ελεγχόμενης υγρασίας λαχανικών

*προαιρετικό

Με το χαρακτηριστικό έλεγχο της υγρασίας, τα ποσοστά υγρασίας των λαχανικών και των φρούτων παραμένουν υπό έλεγχο και εξασφαλίζεται μεγαλύτερη διάρκεια φρεσκάδας για τα τρόφιμα.

Συνιστάται να αποθηκεύετε λαχανικά όπως το μαρούλι και το σπανάκι και άλλα παρόμοια λαχανικά που είναι επιρρεπείς στην απώλεια υγρασίας όχι στις ρίζες τους, αλλά σε οριζόντια θέση μέσα στο συρτάρι λαχανικών όσο το δυνατόν.

Όταν τοποθετείτε τα λαχανικά, τοποθετήστε τα βαριά και σκληρά λαχανικά στο κάτω μέρος και τα ελαφρά και μαλακά στην κορυφή, λαμβάνοντας υπόψη τα ειδικά βάρη των λαχανικών. Μην αφήνετε τα λαχανικά στο συρτάρι λαχανικών μέσα σε πλαστικές σακούλες. Αφήνοντας τα σε πλαστικές σακούλες προκαλεί το σάπισμα των λαχανικών σε σύντομο χρονικό διάστημα. Σε καταστάσεις όπου η επαφή με άλλα λαχανικά δεν προτιμάται, χρησιμοποιήστε υλικά συσκευασίας όπως χαρτί που να είναι κάπως πορώδες από άποψη υγιεινής. Μην τοποθετείτε τα φρούτα που έχουν μια υψηλή παραγωγή αιθυλενίου αερίου όπως αχλάδι, βερίκοκο, ροδάκινο και ειδικότερα μήλο στο ίδιο δοχείο λαχανικών με άλλα λαχανικά και φρούτα. Το αέριο αιθυλένιο που προέρχεται από αυτά τα φρούτα μπορεί να προκαλέσει άλλα λαχανικά και φρούτα να ωριμάσουν ταχύτερα και να σαπίσουν σε συντομότερο χρονικό διάστημα.

Χώρος για τη διατήρηση ευπαθών τροφίμων (χαμηλή θερμοκρασία -2°C έως $+3^{\circ}\text{C}$).

Αυτός ο χώρος σχεδιάστηκε για την αποθήκευση κατεψυγμένων τροφίμων, τα οποία μπορούν να αποψυχθούν βραδέως (κρέας, ψάρι, κοτόπουλο, κλπ), όπως απαιτείται. Ο χώρος χαμηλής θερμοκρασίας είναι το πιο κρύο μέρος στο ψυγείο όπου γαλακτοκομικά προϊόντα (τυρί, βούτυρο), ψάρι κρέας ή κοτόπουλο μπορούν να διατηρηθούν σε ιδανικές συνθήκες αποθήκευσης. Λαχανικά και / ή φρούτα δεν θα πρέπει να τοποθετηθούν σε αυτό το χώρο.

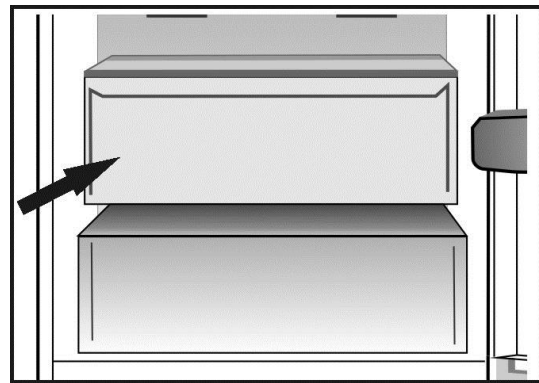

Κατάψυξη νωπών τροφίμων

- Τυλίγετε ή καλύπτετε τα τρόφιμα πριν τα τοποθετήσετε στο ψυγείο.
- Αφήνετε τα ζεστά τρόφιμα να κρυώνουν σε θερμοκρασία δωματίου πριν τα τοποθετήσετε στο ψυγείο.
- Τα τρόφιμα που θέλετε να καταψύξετε θα πρέπει να είναι φρέσκα και καλής ποιότητας.
- Τα τρόφιμα πρέπει να χωρίζονται σε μερίδες ανάλογα με τις καθημερινές ή ανά γεύμα ανάγκες της οικογένειας.
- Τα τρόφιμα θα πρέπει να συσκευάζονται με αεροστεγή τρόπο για να εμποδίζεται να ξηραίνονται, ακόμα και αν πρόκειται να διατηρηθούν για σύντομο χρονικό διάστημα.
- Τα υλικά για τη συσκευασία θα πρέπει να είναι ανθεκτικά σε κρύο και υγρασία και επίσης θα πρέπει να είναι αεροστεγή. Τα υλικά συσκευασίας των τροφίμων πρέπει να έχουν επαρκές πάχος και ανθεκτικότητα. Διαφορετικά, όταν τα τρόφιμα παγώσουν και σκληρύνουν, μπορεί να τρυπήσουν τη συσκευασία. Είναι σημαντικό να διατηρείται καλά κλεισμένη η συσκευασίας, για την ασφαλή φύλαξη των τροφίμων.
- Τα κατεψυγμένα τρόφιμα θα πρέπει να χρησιμοποιούνται άμεσα μετά την απόψυξή τους και ποτέ δεν θα πρέπει να καταψύχονται πάλι.
- Η τοποθέτηση ζεστών τροφίμων στο χώρο κατάψυξης προκαλεί συνεχή λειτουργία του συστήματος ψύξης έως ότου τα τρόφιμα καταψυχθούν πλήρως.

• Παρακαλούμε τηρείτε τις ακόλουθες οδηγίες για να επιτύχετε τα καλύτερα αποτελέσματα.

1. Μην καταψύχετε ταυτόχρονα πολύ μεγάλη ποσότητα τροφίμων. Η ποιότητα των τροφίμων διατηρείται καλύτερα αν αυτά καταψυχθούν ως τον πυρήνα τους όσο το δυνατόν συντομότερα.
2. Φροντίζετε ιδιαίτερα να μην αναμιγνύετε ήδη κατεψυγμένα και νωπά τρόφιμα.
3. Βεβαιωθείτε ότι τα ωμά τρόφιμα δεν είναι σε επαφή με μαγειρεμένα τρόφιμα στο ψυγείο.
4. Ο μέγιστος όγκος αποθήκευσης κατεψυγμένων τροφίμων επιτυγχάνεται όταν δεν χρησιμοποιούνται τα συρτάρια που παρέχονται στο χώρο κατάψυξης. Η δηλωθείσα κατανάλωση ενέργειας της συσκευής σας προσδιορίστηκε με πλήρες φορτίο στα ράφια και χωρίς χρήση των συρταριών. Χρησιμοποιείτε το παρεχόμενο συρμάτινο ράφι στο κάτω μέρος του χώρου κατάψυξης για καλύτερη απόδοση όσον αφορά την κατανάλωση ενέργειας.
5. Συνιστάται να τοποθετείτε τα τρόφιμα στο πάνω ράφι του χώρου κατάψυξης για την αρχική τους κατάψυξη.

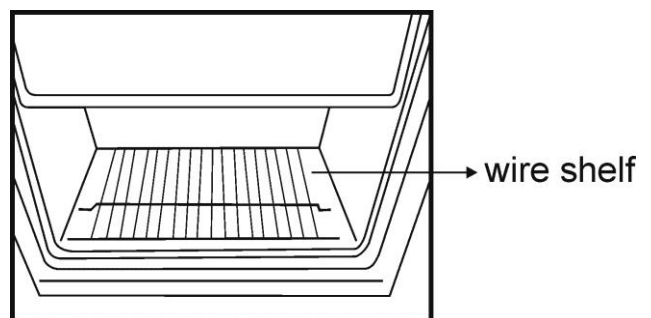

Ρύθμιση χώρου Κατάψυξης	Ρύθμιση χώρου Συντήρησης	Επεξηγήσεις
-18°C	4°C	Αυτή είναι η κανονικά συνιστώμενη ρύθμιση.
-20, -22 or -24°C	4°C	Οι ρυθμίσεις αυτές συνιστώνται όταν η θερμοκρασία περιβάλλοντος υπερβαίνει τους 30°C.
Ταχεία Κατάψυξη	4°C	Χρήση όταν θέλετε να καταψύξετε τα τρόφιμά σας σε σύντομο χρόνο. Συνιστάται να χρησιμοποιείται για διατήρησης ποιότητας των προϊόντων κρέατος και ψαριού.
-18°C ή μικρότερη	2°C	Αν θεωρείτε ότι ο χώρος συντήρησης του ψυγείου σας δεν είναι αρκετά κρύος λόγω θερμών συνθηκών περιβάλλοντος ή λόγω συχνού ανοίγματος και κλεισίματος της πόρτας.
-18°C ή μικρότερη	Ταχεία Ψύξη	Μπορείτε να την χρησιμοποιήσετε όταν ο χώρος συντήρησης είναι υπερφορτωμένος ή αν επιθυμείτε να ψύξετε πολύ γρήγορα τα τρόφιμά σας. Συνιστάται να ενεργοποιήσετε τη λειτουργία ταχείας ψύξης 4-8 ώρες πριν τοποθετήσετε τα τρόφιμα.

Υποδείξεις για τη διατήρηση κατεψυγμένων τροφίμων

- Τα προσσκευασμένα κατεψυγμένα τρόφιμα του εμπορίου θα πρέπει να διατηρούνται σύμφωνα με τις οδηγίες του κατασκευαστή των κατεψυγμένων τροφίμων σε χώρο φύλαξης κατεψυγμένων τροφίμων.
- Για να εξασφαλίσετε ότι θα διατηρηθεί η υψηλή ποιότητα που παρέχεται από τον παραγωγό κατεψυγμένων τροφίμων και το κατάστημα πώλησης τροφίμων, θα πρέπει προσέξετε τα εξής:
 1. Τοποθετείτε τις συσκευασίες στο χώρο κατάψυξης όσο το δυνατόν συντομότερα μετά την αγορά.
 2. Βεβαιωθείτε ότι τα περιεχόμενα φέρουν σήμανση με το είδος και την ημερομηνία.
 3. Μην υπερβαίνετε τις ημερομηνίες λήξης "Κατανάλωση έως", "Καλύτερο πριν" που βρίσκονται στη συσκευασία.

Απόψυξη

Ο χώρος κατάψυξης διαθέτει αυτόματη απόψυξη.

Τοποθέτηση των τροφίμων

Ράφια χώρου κατάψυξης	Διάφορα κατεψυγμένα τρόφιμα όπως κρέας, ψάρι, παγωτό, λαχανικά κλπ.
Αυγοθήκη	Αυγά
Ράφια χώρου συντήρησης	Τρόφιμα σε μαγειρικά σκεύη, καλυμμένα πιάτα και κλειστά δοχεία
Ράφια πόρτας χώρου συντήρησης	Μικρής ποσότητας και συσκευασμένα τρόφιμα ή ποτά (όπως γάλα, χυμός φρούτων και μπύρα)
Συρτάρι λαχανικών	Λαχανικά και φρούτα
Χώρος "ζώνης φρεσκάδας" (έντονης ψύξης)	Προϊόντα Delicatessen (τυρί, βούτυρο, αλλαντικά κλπ.)

Πληροφορίες για τη Βαθιά Κατάψυξη

Τα τρόφιμα πρέπει να καταψύχονται όσο το δυνατόν ταχύτερα όταν τοποθετούνται στην κατάψυξη, για να διατηρείται η καλή τους ποιότητα.

Το πρότυπο TSE απαιτεί (σύμφωνα με ορισμένες συνθήκες μέτρησης) το ψυγείο να παγώνει τουλάχιστον 4,5 κιλά τροφίμων από θερμοκρασία περιβάλλοντος 32°C σε θερμοκρασία -18°C ή χαμηλότερη εντός 24 ωρών για κάθε 100 λίτρα όγκου του χώρου κατάψυξης.

Η διατήρηση των τροφίμων για μεγάλο χρονικό διάστημα είναι δυνατή σε θερμοκρασίες -18°C ή χαμηλότερες.

Μπορείτε να διατηρήσετε τη φρεσκάδα των τροφίμων για πολλούς μήνες (στους -18°C ή χαμηλότερες θερμοκρασίες στη βαθιά κατάψυξη).

ΠΡΟΕΙΔΟΠΟΙΗΣΗ! ⚠

- Τα τρόφιμα πρέπει να χωρίζονται σε μερίδες ανάλογα με τις καθημερινές ή ανά γεύμα ανάγκες της οικογένειας.
- Τα τρόφιμα θα πρέπει να συσκευάζονται με αεροστεγή τρόπο για να εμποδίζεται να ξηραίνονται, ακόμα και αν πρόκειται να διατηρηθούν για σύντομο χρονικό διάστημα.

Απαιτούμενα υλικά για τη συσκευασία:

- Κολλητική ταινία ανθεκτική σε χαμηλές θερμοκρασίες
- Αυτοκόλλητη ετικέτα
- Λαστιχάκια
- Στυλό

Τα υλικά για τη συσκευασία θα πρέπει να είναι ανθεκτικά στο σχίσιμο καθώς και σε χαμηλές θερμοκρασίες, υγρασία, οσμές, λάδια και οξέα.

Τα τρόφιμα προς κατάψυξη δεν θα πρέπει να επιτρέπεται να έρχονται σε επαφή με τα ήδη κατεψυγμένα είδη για να αποτραπεί η μερική απόψυξή των τελευταίων. Τα τρόφιμα που έχουν αποψυχθεί πρέπει να καταναλώνονται και όχι να καταψύχονται πάλι.

Υποδείξεις για το χώρο συντήρησης

*προαιρετικό

- Μην επιτρέπεται να έρχονται τα τρόφιμα σε επαφή με τον αισθητήρα θερμοκρασίας στο χώρο συντήρησης. Για να μπορεί ο χώρος συντήρησης να διατηρεί την ιδανική θερμοκρασία φύλαξης τροφίμων, ο αισθητήρας δεν πρέπει να εμποδίζεται από τρόφιμα.
- Μην τοποθετείτε ζεστά τρόφιμα μέσα στη συσκευή.

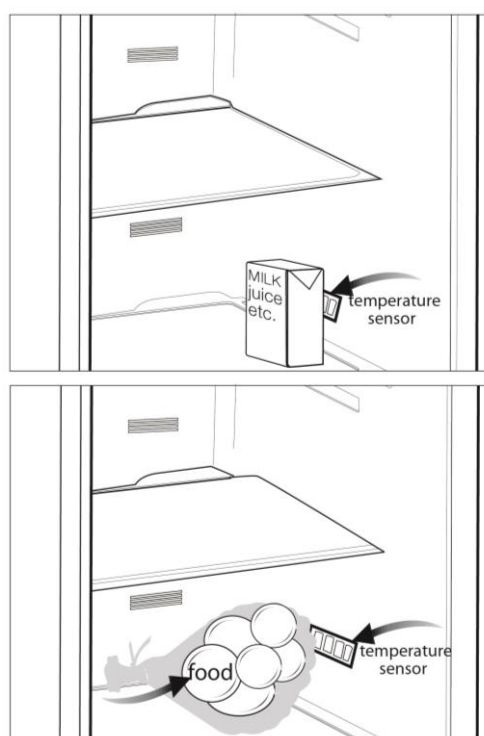

- ⚠ Ποτέ μη χρησιμοποιήσετε πετρέλαιο, βενζίνη ή παρόμοια υλικά για τον καθαρισμό.
- ⚠ Συνιστούμε να αποσυνδέετε τη συσκευή από την πρίζα πριν τον καθαρισμό.
- ⚠ Ποτέ μη χρησιμοποιείτε για τον καθαρισμό οποιοδήποτε αιχμηρό όργανο που χαράζει, σαπούνι, οικιακά καθαριστικά, απορρυπαντικά και γυαλιστικά με κερί.
- ℹ Για να καθαρίσετε το περίβλημα του ψυγείου σας, χρησιμοποιήστε χλιαρό νερό και κατόπιν σκουπίστε το για να στεγνώσει.
- ℹ Για να καθαρίσετε το εσωτερικό, χρησιμοποιήστε πανί που έχει υγρανθεί σε διάλυμα από μια κουταλιά του γλυκού μαγειρικής σόδας σε περίπου μισό λίτρο νερού. Κατόπιν σκουπίστε τις επιφάνειες για να στεγνώσουν.
- ⚠ Φροντίστε απαραίτητα να μην εισέλθει νερό στο περίβλημα της λάμπας και σε άλλα ηλεκτρικά εξαρτήματα.
- ⚠ Αν το ψυγείο σας δεν πρόκειται να χρησιμοποιηθεί για μεγάλη χρονική περίοδο, αποσυνδέστε το καλώδιο ρεύματος από την πρίζα, αφαιρέστε όλα τα τρόφιμα, καθαρίστε το και αφήστε την πόρτα μισάνοιχτη.
- ℹ Ελέγχετε τακτικά τις στεγανοποιήσεις στις πόρτες για να βεβαιωθείτε ότι είναι καθαρές και απαλλαγμένες από σωματίδια τροφίμων.
- ⚠ Για να αφαιρέσετε ένα ράφι πόρτας, αφαιρέστε όλα τα περιεχόμενα και κατόπιν απλά σπρώξτε το ράφι προς τα πάνω ώστε να βγει από τη βάση του.

⚠ Ποτέ μη χρησιμοποιείτε καθαριστικά ή νερό που περιέχει χλώριο για να καθαρίσετε τις εξωτερικές επιφάνειες και τα επιχρωμιωμένα εξαρτήματα του προϊόντος. Το χλώριο προκαλεί διάβρωση σε μεταλλικές επιφάνειες αυτού του είδους.

Προστασία των πλαστικών επιφανειών

ℹ Μην τοποθετείτε υγρά λάδια ή φαγητά μαγειρεμένα σε λάδι στο ψυγείο σας σε μη σφραγισμένα δοχεία, επειδή προξενούν βλάβες στις πλαστικές επιφάνειες του ψυγείου σας. Σε περίπτωση που χυθεί ή αλειφτεί λάδι στις πλαστικές επιφάνειες, αμέσως καθαρίστε και ξεπλύνετε το επηρεαζόμενο μέρος της επιφάνειας με χλιαρό νερό.

7 Αντιμετώπιση προβλημάτων

Παρακαλούμε συμβουλευτείτε αυτή τη λίστα πριν καλέσετε το σέρβις. Μπορείτε να εξοικονομήσετε χρόνο και χρήματα. Η λίστα αυτή περιλαμβάνει συχνά παράπονα που δεν είναι αποτέλεσμα ελαττωμάτων της κατασκευής ή των χρησιμοποιούμενων υλικών. Ορισμένες από τις δυνατότητες που περιγράφονται εδώ ίσως να μην υπάρχουν στη συσκευή σας.

Το ψυγείο δεν λειτουργεί.

- Το φινιρίσμα δεν έχει τοποθετηθεί σωστά στην πρίζα. >>>Τοποθετήστε το φινιρίσμα σφιχτά στην πρίζα.
- Έχει καεί η ασφάλεια της πρίζας στην οποία έχει συνδεθεί το ψυγείο σας ή η γενική ασφάλεια. >>>Ελέγξτε την ασφάλεια.

Συμπύκνωση στα πλευρικά τοιχώματα του χώρου συντήρησης (Πολλαπλή Ζώνη, Έλεγχος Ψύξης και Ευέλικτη Ζώνη).

- Η θερμοκρασία περιβάλλοντος είναι πολύ χαμηλή. >>>Μην εγκαθιστάτε το ψυγείο σας σε μέρη όπου η θερμοκρασία πέφτει κάτω από τους 10°C.
- Η πόρτα ανοιγόταν συχνά. >>>Μην ανοίγετε και κλείνετε συχνά την πόρτα του ψυγείου.
- Η υγρασία του περιβάλλοντος είναι πολύ υψηλή. >>>Μην τοποθετείτε το ψυγείο σας σε μέρη με πολλή υγρασία.
- Τρόφιμα που περιέχουν υγρό έχουν αποθηκευτεί σε ανοικτά δοχεία. >>>Μην αποθηκεύετε τρόφιμα με υγρά σε ανοικτά δοχεία.
- Η πόρτα του ψυγείου έμεινε μισάνοιχτη. >>>Κλείστε την πόρτα του ψυγείου.
- Ο θερμοστάτης είναι ρυθμισμένος σε πολύ κρύο επίπεδο. >>>Ρυθμίστε το θερμοστάτη σε κατάλληλο επίπεδο.

Ο συμπιεστής δεν λειτουργεί

- Το προστατευτικό θερμικό του συμπιεστή ενεργοποιείται σε περίπτωση ξαφνικών διακοπών ρεύματος ή αν η συσκευή αποσυνδεθεί και συνδεθεί γρήγορα στο ρεύμα, όταν η πίεση του ψυκτικού μέσου στο σύστημα ψύξης του ψυγείου δεν έχει εξισορροπηθεί ακόμα. Το ψυγείο θα αρχίσει πάλι να λειτουργεί μετά από 6 λεπτά. Παρακαλούμε καλέστε το σέρβις αν το ψυγείο σας δεν ξεκινήσει στο τέλος αυτού του χρονικού διαστήματος.
- Το ψυγείο βρίσκεται σε κύκλο απόψυξης. >>>Αυτό είναι φυσιολογικό για ψυγείο με πλήρως αυτόματη απόψυξη. Ο κύκλος απόψυξης λαμβάνει χώρα περιοδικά.
- Το ψυγείο δεν έχει συνδεθεί στην πρίζα. >>>Βεβαιωθείτε ότι το φινιρίσμα έχει τοποθετηθεί σωστά στην πρίζα.
- Οι ρυθμίσεις θερμοκρασίας δεν έχουν γίνει σωστά. >>>Επιλέξτε την κατάλληλη τιμή θερμοκρασίας.
- Υπάρχει διακοπή ρεύματος. >>>Το ψυγείο επιστρέφει στην κανονική λειτουργία όταν αποκατασταθεί η παροχή ρεύματος.

Ο θόρυβος λειτουργίας αυξάνεται όταν λειτουργεί το ψυγείο.

- Η απόδοση λειτουργίας του ψυγείου μπορεί να διαφέρει λόγω μεταβολών στη θερμοκρασία περιβάλλοντος. Το φαινόμενο είναι φυσιολογικό και δεν αποτελεί ένδειξη δυσλειτουργίας.

<p>Το ψυγείο ενεργοποιείται συχνά ή για πολλή ώρα.</p> <ul style="list-style-type: none"> • Η νέα συσκευή μπορεί να είναι πλατύτερη από την προηγούμενη. Τα μεγαλύτερα ψυγεία λειτουργούν για μεγαλύτερο χρονικό διάστημα. • Η θερμοκρασία περιβάλλοντος μπορεί να είναι υψηλή. >>>Είναι φυσικό το προϊόν να λειτουργεί για μεγαλύτερα χρονικά διαστήματα όταν είναι ζεστό το περιβάλλον. • Το ψυγείο ίσως συνδέθηκε στην πρίζα πρόσφατα ή μπορεί να έχει φορτωθεί με πολλά τρόφιμα. <p>>>>Αν το ψυγείο συνδέθηκε στο ρεύμα ή φορτώθηκε με τρόφιμα μόλις πρόσφατα, θα χρειαστεί περισσότερος χρόνος για την επίτευξη της ρυθμισμένη θερμοκρασίας. Αυτό είναι φυσιολογικό.</p> <ul style="list-style-type: none"> • Μπορεί πρόσφατα να τοποθετήθηκαν στο ψυγείο μεγάλες ποσότητες ζεστών τροφίμων. <p>>>>Μην τοποθετείτε ζεστά τρόφιμα στο ψυγείο.</p> <ul style="list-style-type: none"> • Οι πόρτες μπορεί να ανοίγονταν συχνά ή να έμειναν μισάνοιχτες για πολλή ώρα. >>>Ο θερμός αέρας που έχει εισέλθει στο ψυγείο προκαλεί τη λειτουργία του ψυγείου για μεγαλύτερες χρονικές περιόδους. Μην ανοίγετε συχνά τις πόρτες. • Η πόρτα του χώρου κατάψυξης ή συντήρησης μπορεί να έχει μείνει μισάνοιχτη. >>>Ελέγξτε αν έχουν κλείσει καλά οι πόρτες. • Το ψυγείο έχει ρυθμιστεί σε πολύ χαμηλή θερμοκρασία. >>>Ρυθμίστε τη θερμοκρασία του ψυγείου σε υψηλότερο επίπεδο και περιμένετε έως ότου επιτευχθεί αυτή η θερμοκρασία. • Η στεγανοποίηση πόρτας της συντήρησης ή κατάψυξης μπορεί να είναι λερωμένη, φθαρμένη, σπασμένη ή να μην εφαρμόζει καλά. >>>Καθαρίστε ή αντικαταστήστε τη στεγανοποίηση. Αν υπάρχει ζημιά/ σπάσιμο στη στεγανοποίηση της πόρτας, μπορεί να προκληθεί λειτουργία του ψυγείου για μεγαλύτερες περιόδους για να διατηρείται η τρέχουσα θερμοκρασία.
<p>Η θερμοκρασία της κατάψυξης είναι πολύ χαμηλή ενώ η θερμοκρασία της συντήρησης είναι επαρκής.</p> <ul style="list-style-type: none"> • Η θερμοκρασία της κατάψυξης έχει ρυθμιστεί σε πολύ χαμηλή τιμή. >>>Ρυθμίστε τη θερμοκρασία κατάψυξης σε υψηλότερο επίπεδο και ελέγξτε.
<p>Η θερμοκρασία της συντήρησης είναι πολύ χαμηλή ενώ η θερμοκρασία της κατάψυξης είναι επαρκής.</p> <ul style="list-style-type: none"> • Η θερμοκρασία της συντήρησης έχει ρυθμιστεί σε πολύ χαμηλή τιμή. >>>Ρυθμίστε τη θερμοκρασία συντήρησης σε υψηλότερο επίπεδο και ελέγξτε.
<p>Τα τρόφιμα στα συρτάρια του χώρου συντήρησης είναι παγωμένα.</p> <ul style="list-style-type: none"> • Η θερμοκρασία της συντήρησης έχει ρυθμιστεί σε πολύ υψηλή τιμή. >>>Ρυθμίστε τη θερμοκρασία συντήρησης σε χαμηλότερο επίπεδο και ελέγξτε.
<p>Η θερμοκρασία στη συντήρηση ή την κατάψυξη είναι πολύ υψηλή.</p> <ul style="list-style-type: none"> • Η θερμοκρασία συντήρησης έχει ρυθμιστεί σε πολύ υψηλή τιμή. >>>Η ρύθμιση θερμοκρασίας του χώρου συντήρησης επηρεάζει τη θερμοκρασία της κατάψυξης. Αλλάξτε τις θερμοκρασίες του χώρου συντήρησης ή κατάψυξης και περιμένετε έως ότου οι αντίστοιχοι χώροι επιτύχουν το επαρκές επίπεδο θερμοκρασίας. • Οι πόρτες ανοίγονταν συχνά ή παρέμειναν μισάνοιχτες για μεγάλο χρονικό διάστημα. >>>Μην ανοίγετε συχνά τις πόρτες. • Η πόρτα είναι μισάνοιχτη. >>>Κλείστε καλά την πόρτα. • Το ψυγείο συνδέθηκε στο ρεύμα ή φορτώθηκε με τρόφιμα μόλις πρόσφατα. >>>Αυτό είναι φυσιολογικό. <p>Αν το ψυγείο συνδέθηκε στο ρεύμα ή φορτώθηκε με τρόφιμα μόλις πρόσφατα, θα χρειαστεί περισσότερος χρόνος για την επίτευξη της ρυθμισμένη θερμοκρασίας.</p> <ul style="list-style-type: none"> • Μπορεί πρόσφατα να τοποθετήθηκαν στο ψυγείο μεγάλες ποσότητες ζεστών τροφίμων. <p>>>>Μην τοποθετείτε ζεστά τρόφιμα στο ψυγείο.</p>

Κραδασμοί ή θόρυβος.
<ul style="list-style-type: none"> • Το δάπεδο δεν είναι επίπεδο ή σταθερό. >>> Αν το ψυγείο ταλαντεύεται όταν μετακινηθεί ελαφρά, ισορροπήστε το ρυθμίζοντας τα πόδια του. Επίσης βεβαιωθείτε ότι το δάπεδο είναι αρκετά ανθεκτικό να φέρει το βάρος του ψυγείου, και οριζόντιο. • Τα αντικείμενα που έχουν τοποθετηθεί πάνω στο ψυγείο μπορεί να προκαλούν θόρυβο. >>>Αφαιρέστε τα αντικείμενα από πάνω από το ψυγείο.
Υπάρχουν θόρυβοι από το ψυγείο σαν ροής ή ψεκασμού υγρού.
<ul style="list-style-type: none"> • Η ροή υγρού και αερίου είναι σύμφωνη με την αρχή λειτουργίας του ψυγείου σας. Το φαινόμενο είναι φυσιολογικό και δεν αποτελεί ένδειξη δυσλειτουργίας.
Από το ψυγείο έρχεται ήχος σφυρίγματος.
<ul style="list-style-type: none"> • Χρησιμοποιούνται ανεμιστήρες για την ψύξη του ψυγείου. Το φαινόμενο είναι φυσιολογικό και δεν αποτελεί ένδειξη δυσλειτουργίας.
Συμπύκνωση στα εσωτερικά τοιχώματα του ψυγείου.
<ul style="list-style-type: none"> • Ο ζεστός και υγρός καιρός αυξάνει το σχηματισμό πάγου και συμπύκνωσης. Το φαινόμενο είναι φυσιολογικό και δεν αποτελεί ένδειξη δυσλειτουργίας. • Οι πόρτες ανοίγονταν συχνά ή παρέμειναν μισάνοιχτες για μεγάλο χρονικό διάστημα. >>>Μην ανοίγετε συχνά τις πόρτες. Κλείστε τις αν είναι ανοικτές. • Η πόρτα είναι μισάνοιχτη. >>>Κλείστε καλά την πόρτα.
Εμφανίζεται υγρασία στο εξωτερικό του ψυγείου ή ανάμεσα στις πόρτες.
<ul style="list-style-type: none"> • Ίσως να υπάρχει υγρασία στον αέρα. Αυτό είναι πολύ φυσιολογικό όταν ο καιρός είναι υγρός. Όταν η υγρασία είναι μικρότερη, η συμπύκνωση θα πάψει να εμφανίζεται.
Δυσοσμία στο εσωτερικό του ψυγείου.
<ul style="list-style-type: none"> • Δεν γίνεται τακτικός καθαρισμός. >>>Καθαρίζετε το εσωτερικό του ψυγείου τακτικά με ένα σφουγγάρι, χλιαρό νερό ή διάλυμα μαγειρικής σόδας σε νερό. • Ίσως η οσμή να προκαλείται από ορισμένα δοχεία ή υλικά συσκευασίας. >>>Χρησιμοποιήστε διαφορετικό δοχείο ή διαφορετική μάρκα υλικών συσκευασίας. • Τοποθετήθηκαν στο ψυγείο τρόφιμα σε ακάλυπτα δοχεία. >>>Διατηρείτε τα τρόφιμα σε κλειστά δοχεία. Η μικροοργανισμοί που εξέρχονται από ακάλυπτα δοχεία μπορούν να προκαλέσουν δυσάρεστες οσμές. • Αφαιρείτε από το ψυγείο τα τρόφιμα που έχουν λήξει και είναι χαλασμένα.
Η πόρτα δεν κλείνει.
<ul style="list-style-type: none"> • Συσκευασίες τροφίμων εμποδίζουν το κλείσιμο της πόρτας. >>>Μετατοπίστε τις συσκευασίες που εμποδίζουν την πόρτα. • Το ψυγείο δεν στέκεται εντελώς κατακόρυφα στο δάπεδο. >>>Ρυθμίστε τα πόδια για να ισορροπήσετε το ψυγείο. • Το δάπεδο δεν είναι οριζόντιο ή ανθεκτικό. >>>Βεβαιωθείτε ότι το δάπεδο είναι οριζόντιο και ικανό να φέρει το βάρος του ψυγείου.
Τα συρτάρια λαχανικών έχουν κολλήσει.
<ul style="list-style-type: none"> • Τα τρόφιμα μπορεί να είναι σε επαφή με την οροφή του συρταριού. >>>Τακτοποιήστε καλύτερα τα τρόφιμα μέσα στο συρτάρι.

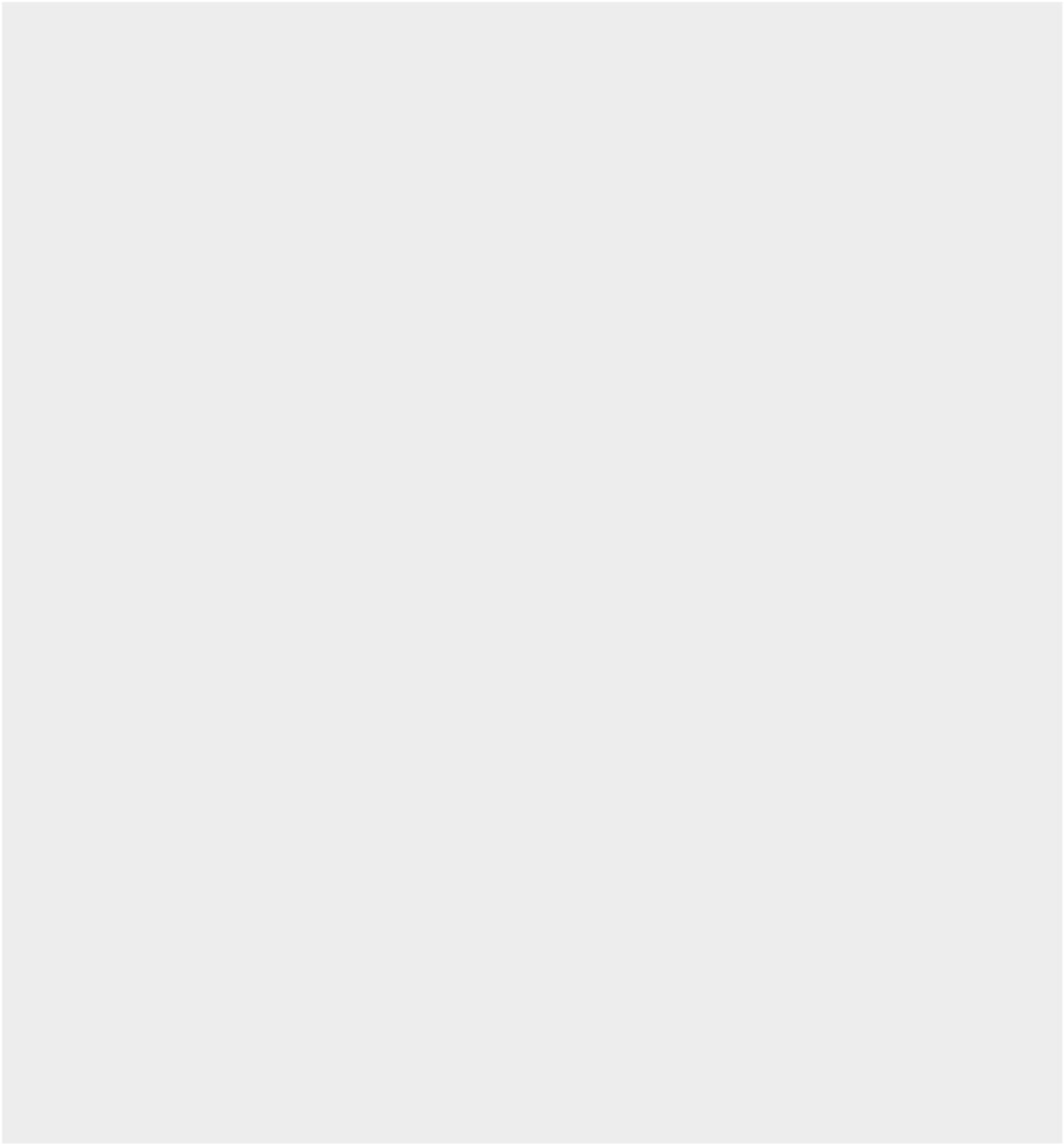

FOR A GOOD REASON

GRUNDIG

www.grundig.co.com

4578335788/AB