

GRUNDIG

Refrigerator
User Manual
Køleskab
Brugervejledning

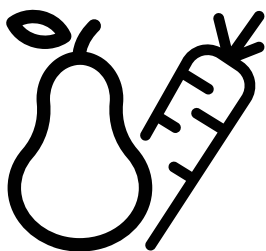

GQN1112X-GQN1232X-GQN1233XN



EN/DK
57 5333 0000/AR- 1/5-EN-DK

Contents

1. Important instructions for safety and environment	3	5. Operating the product	20
1.1 General safety	3	5.1 Indicator panel.....	20
1.1.1 HC warning.....	6	Indicator panel.....	22
1.1.2 For products with a water dispenser	7	5.2 Zero degree compartment ...	28
1.2 Intended use.....	7	5.3 Vegetable bin	28
1.3 Children's safety	7	5.4 Blue light/ Vitamin Care Technology.....	28
1.4 Compliance with WEEE Directive and Disposing of the Waste Product:	8	5.5 Description and cleaning of odour filter	29
1.5 Compliance with RoHS Directive:.....	8	5.6 Telescopic drawer	30
1.6 Package information.....	8	5.7 Ionizer	30
2. Your Freezer	9	5.8 Ice container	30
3. Installation	10	5.9 Movable middle section	31
3.1 Right place for installation ...	10	5.10 Ice box	31
3.2 Attaching the plastic wedges	10	5.11 Ice maker	31
3.3 Adjusting the stands.....	10	5.12 controlled crisper	32
3.4 Power connection	11	(FreSHelf).....	32
3.5 Water connection	11	5.13 Freezing fresh food.....	33
3.6 Connecting water hose to the product.....	12	5.14 Deep freezer details	33
3.7 Connecting to water mains ..	12	5.15 Placing the food	34
3.8. For products using water carboy	13	5.16 Door open alert	35
3.9 Water filter	14	5.17 Interior light.....	35
3.9.1.Fixing external filter on the wall (Optional).....	14	6. Maintenance and cleaning	36
3.9.2.Internal filter.....	16	6.1 Avoiding bad odours.....	36
4. Preparation	18	6.2 Protecting the plastic surfaces	36
4.1 What to do for energy saving	18	7 Troubleshooting	37
4.2 First Use.....	19		

Please read this manual first!

Dear Customer,

We hope that your product, which has been produced in modern plants and checked under the most meticulous quality control procedures, will provide you an effective service

For this, we recommend you to carefully read the entire manual of your product before using it and keep it at hand for future references.

The user manual will help you use the product in a fast and safe way.

Will help you use your appliance in a fast and safe way.

Read the manual before installing and operating your product.

Follow the instructions, especially those for safety.

Keep the manual in an easily accessible place as you may need it later.





Besides, read also the other documents provided with your product.

Please note that this manual may be valid for other models as well.

Symbols and their descriptions

This instruction manual contains the following symbols:

	Important information or useful usage tips.
	Warning against dangerous conditions for life and property.
	Warning against electric voltage.
	Packaging materials of the product are manufactured from recyclable materials in accordance with our National Environment Regulations.

 INFORMATION	
 ENERGY 	.The model information as stored in the product data base can be reached by entering following website and searching for your model identifier (*) found on energy label.
SUPPLIER'S NAME  A	MODEL IDENTIFIER (*)  A
https://eprel.ec.europa.eu/	

1. Important instructions for safety and environment

This section contains safety instructions that will help protect from risk of personal injury or property damage. Failure to follow these instructions shall void any warranty.

1.1 General safety

- This product can be used by children at and above 8 years old and by persons whose physical, sensory or mental capabilities were not fully developed or who lack experience and knowledge provided that they are supervised or trained on the safe usage of the product and the risks it brings out. Children must not play with the product. Cleaning and maintenance works should not be performed by children unless they are supervised by someone.
- Unplug the product if a failure occurs while it is in use.
- If the product has a failure, it should not be operated unless it is repaired by the Authorised Service Agent. There is the risk of electric shock!
- Connect the product to a grounded outlet protected by a fuse complying with the values in the rating plate. Have the grounding installation made by a qualified electrician. Our company shall not be liable for any damages that will arise when the product is used without grounding in accordance with the local regulations.
- Unplug the product when not in use.
- Never wash the product by spreading or pouring water onto it! There is the risk of electric shock!
- Never touch the plug with wet hands! Never unplug by pulling on the cable, always pull out by grabbing the plug.
- It is recommended to clean the tip of the plug regularly with a dry cloth.

- Do not plug the refrigerator if the wall outlet is loose.
- Never connect your refrigerator to electricity-saving systems. Such systems are harmful for the product.
- Unplug the product during installation, maintenance, cleaning and repairing procedures.
- Always have the installation and repairing procedures carried out by the **Authorised Service Agent**. Manufacturer shall not be held liable for damages that may arise from procedures carried out by unauthorised persons.
- Do not eat cone ice cream and ice cubes immediately after you take them out of the freezer compartment! This may cause frostbite in your mouth!
- Do not touch frozen food by hand! They may stick to your hand!
- Do not put bottled and canned liquid beverages in the freezer compartment. They may burst!
- Never use steam and steam assisted cleaning materials to clean or defrost the refrigerator. Steam will cause short circuit or electric shock since it would get into contact with the electrical parts in the refrigerator!
- The product shall never be used while the compartment which is located at the top or back of your product and in which electronic boards are available (electronic board box cover) (1) is open.

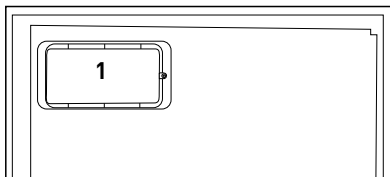
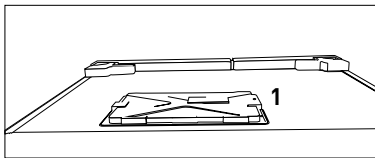

- Do not use mechanical devices or other methods to accelerate the defrosting process, other than those recommended by the manufacturer.
- Never use the parts on your refrigerator such as the door and drawer as a means of support or step. This will cause the product to tip over or parts of it get damaged.

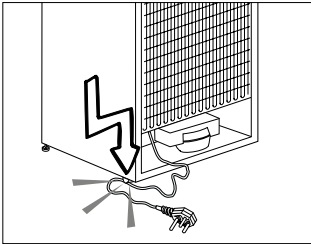

- Do not damage the cooling circuit, where the refrigerant is circulating, with drilling or cutting tools. The refrigerant that might blow out when the gas channels of the evaporator, pipe extensions or surface coatings are punctured may cause skin irritations and eye injuries.
- Do not cover or block the ventilation holes on the refrigerator with any material.
- Place the beverage with higher proofs tightly closed and vertically.
- Do not use gaseous sprays near the product since there is the risk of fire or explosion!
- Flammable items or products that contain flammable gases (e.g. spray) as well as the explosive materials should never be kept in the appliance.
- Do not place containers filled with liquid on top of the product. Spilling water on an electrical component may cause electric shocks or risk of fire.

- Do not store products (vaccines, heat-sensitive medicines, scientific materials and etc.) that require a precise temperature control in the refrigerator.
- If you will not operate the product for a long period of time, unplug and unload the food in it.
- If the product is equipped with blue light, do not look at the blue light with optical tools.
- Exposing the product to rain, snow, sun and wind is dangerous with respect to electrical safety.
- In products with mechanical control (thermostat), wait for minimum 5 minutes to plug in the product again after unplugging it.
- Do not overload the product. It may fall when the door is opened, and cause injury or damage. Similar problems may occur in case of putting things on top of the product.
- 8's door is equipped with a handle, do not pull by the handle when changing the place of the product. Handle may get loose.
- Pay attention not to have your hand or any part of your body get caught by the moving parts inside the product.

1.1.1 HC warning

- If the product is equipped with a cooling system containing R600a gas, pay attention not to damage the cooling system and piping during usage and transportation. This gas is flammable. If the cooling system is damaged, keep the product away from potential sources that can cause the system catch a fire and ventilate the room in which the unit is placed immediately.



If the product is equipped with a cooling system containing R134a gas, ignore this warning.



You can learn the gas used in production of your product on the rating plate located on the left inner part of it.



WARNING: Never dispose the product in fire.

1.1.2 For products with a water dispenser

- Pressure for cold water inlet shall be maximum 90 psi (8 bar). If your water pressure exceeds 6.2 psi (5.5 bar), use a pressure limiting valve in your mains system. If you do not know how to check your water pressure, ask for the help of a professional plumber.
- If there is risk of water hammer effect in your installation, always use a water hammer prevention equipment in your installation. Consult Professional plumbers if you are not sure that there is no water hammer effect in your installation.
- Do not install on the hot water inlet. Take precautions against the risk of freezing of the hoses. Water temperature operating interval shall be 33°F (0.6°C) minimum and 100°F (38°C) maximum.
- Use only potable water.

1.2 Intended use

- This product has been designed for domestic use. It is not suitable for commercial use and it must not be used out of its intended use.
- Product must be used only for storing food.
- The manufacturer waives any responsibility arisen from incorrect usage or transportation.
- Original spare parts will be provided for 10 years, following the product purchasing date.

1.3 Children's safety

- Packaging materials are dangerous for the children. Keep packaging materials in a safe place away from reach of the children.

- Electrical products are dangerous for the children. Keep children away from the product when it is in use.
- If the product's door is equipped with a lock, keep the keys away from reach of children.

1.4 Compliance with WEEE Directive and Disposing of the Waste Product:

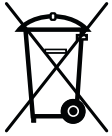

This product complies with EU WEEE Directive (2012/19/EU). This product bears a classification symbol for waste electrical and electronic equipment (WEEE). This product has been manufactured with high quality parts and materials which can be reused and are suitable for recycling. Do not dispose of the waste product with normal domestic and other wastes at the end of its service life. Take it to the collection center for the recycling of electrical and electronic equipment. Please consult your local authorities to learn about these collection centers.

1.5 Compliance with RoHS Directive:

The product you have purchased complies with EU RoHS Directive (2011/65/EU). It does not contain harmful and prohibited materials specified in the Directive.

1.6 Package information

Packaging materials of the product are manufactured from recyclable materials in accordance with our National Environment Regulations. Do not dispose of the packaging materials together with the domestic or other wastes. Take them to the packaging material collection points designated by the local authorities.

2. Your Freezer

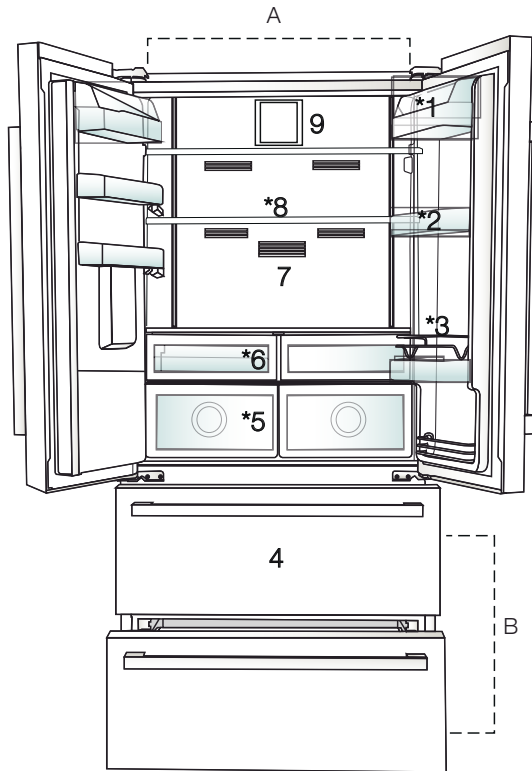

- A- Cooler compartment
- B- Freezer compartment
- 1. Butter-cheese shelf
- 2. Cooler compartment shelves
- 3. Shelter wire
- 4. Frozen food storing compartments
- 5. Vegetable bins
- 6. Breakfast compartment
- 7. Odour filter
- 8. Adjustable glass shelves
- 9. Fan
- *Optional





Figures in this user manual are schematic and may not match the product exactly. If the subject parts are not included in the product you have purchased, then those parts are valid for other models.

3. Installation

3.1 Right place for installation

Contact the Authorized Service for the product's installation. To ready the product for installation, see the information in the user guide and make sure the electric and water utilities are as required. If not, call an electrician and plumber to arrange the utilities as necessary.

	WARNING: The manufacturer assumes no responsibility for any damage caused by the work carried out by unauthorized persons.
	WARNING: The product's power cable must be unplugged during installation. Failure to do so may result in death or serious injuries!
	WARNING: If the door span is too narrow for the product to pass, remove the door and turn the product sideways; if this does not work, contact the authorized service.

3.2 Attaching the plastic wedges

Use the plastic wedges in the provided with the product to provide sufficient space for air circulation between the product and the wall.

1. To attach the wedges, remove the screws on the product and use the screws provided with the wedges.

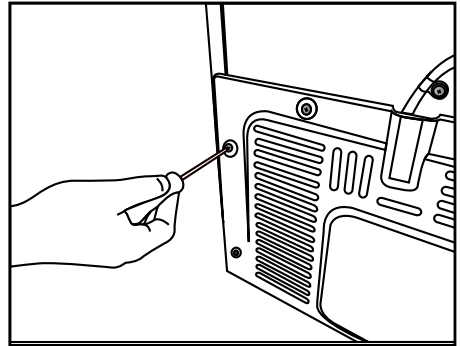

2. Attach 2 plastic wedges on the ventilation cover shown as j in the figure.

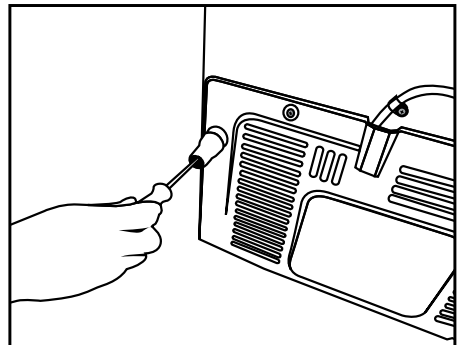

3.3 Adjusting the stands

If the product is not in balanced position, adjust the front adjustable stands by rotating right or left.

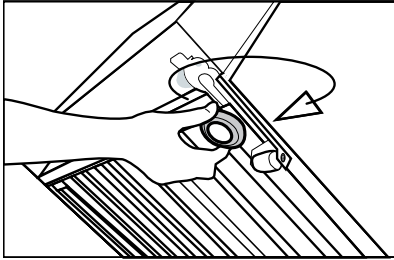
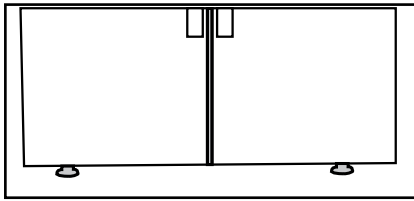

3.4 Power connection

	WARNING: Do not use extension or multi sockets in power connection.
	WARNING: Damaged power cable must be replaced by Authorized Service.
	When placing two coolers in adjacent position, leave at least 4 cm distance between the two units.

- Our firm will not assume responsibility for any damages due to usage without earthing and power connection in compliance with national regulations.
- The power cable plug must be easily accessible after installation.

- Do not use multi-group plug with or without extension cable between the wall socket and the refrigerator.

3.5 Water connection

(Optional)



WARNING: Unplug the product and the water pump (if available) during connection.

The product's water mains, filter and carboy connections must be rendered by authorizer service. The product can be connected to a carboy or directly to the water mains, depending on the model. To establish the connection, the water hose must first be connected to the product.

Check to see the following parts are supplied with your product's model:

1. Connector (1 piece): Used to attach the water hose to the rear of the product.

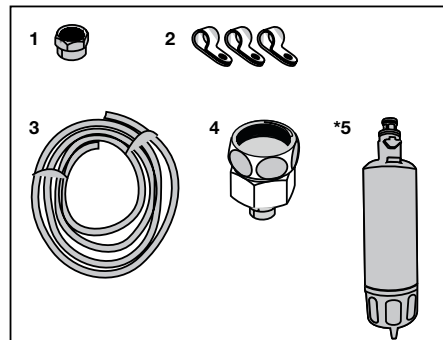

2. Hose clip (3 pieces): Used to fix the water hose on the wall.
3. Water hose (1 piece, 5 meter diameter 1/4 inches): Used for the water connection.
4. Faucet adapter (1 piece): Comprises a porous filter, used for connection to the cold water mains.
5. Water filter (1 piece *Optional): Used to connect the mains water to the product. Water filter is not required if carboy connection is available.

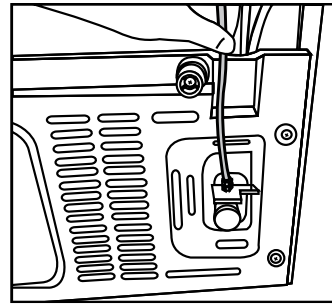

3.8).

3.6 Connecting water hose to the product

To connect the water hose to the product, follow the instructions below.

1. Remove the connector on the hose nozzle adaptor in the back of the product and run the hose through the connector.
2. Push the water hose down tightly and connect to the hose nozzle adaptor.
3. Tighten the connector manually to fix on the hose nozzle adaptor. You may also tighten the connector using a pipe

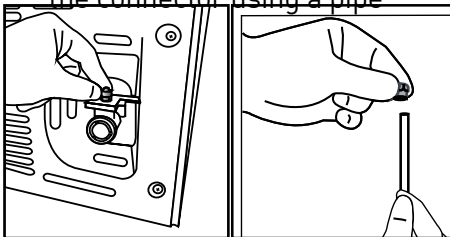

wrench or pliers.

4. Connect the other end of the hose to the water mains (See Section 3.7) or, to use carboy, to the water pump (See Section

3.7 Connecting to water mains (Optional)

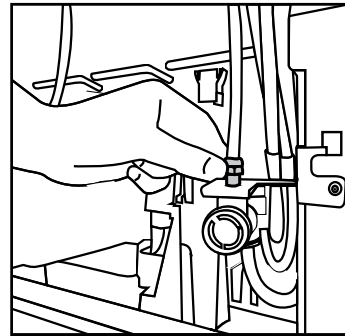

To use the product by connecting to the cold water mains, a standard 1/2" valve connector must be installed to the cold water mains in your home. If the connector is not available or if you are unsure, consult a qualified plumber.

1. Detach the connector (1) from the faucet adaptor (2).

2. Connect the faucet adaptor to the water mains valve.

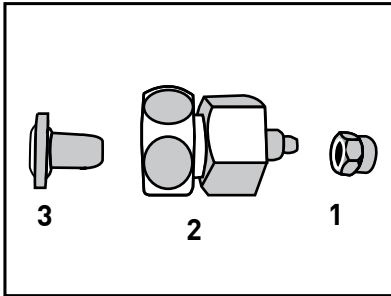

3. Attach the connector around the water hose.

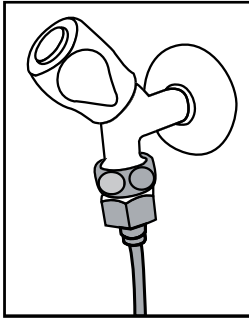

4. Attach the connector into the faucet adaptor and tighten by hand / tool.

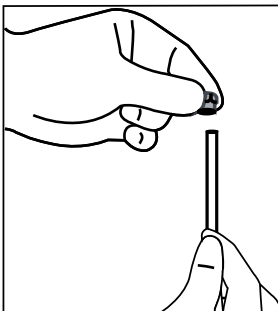

5. To avoid damaging, shifting or accidentally disconnecting the hose, use the clips

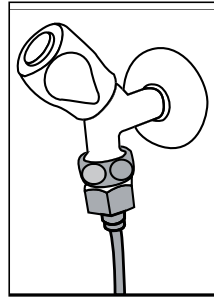

provided to fix the water hose appropriately.

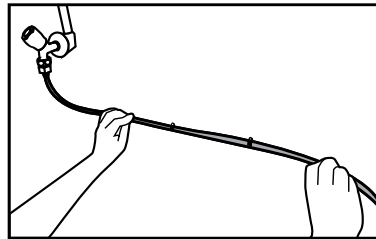

WARNING: After turning the faucet on, make sure there is no water leak on either end of the water hose. In case of leakage, turn the valve off and tighten all connections using a pipe wrench or pliers.

3.8. For products using water carboy

(Optional)

To use a carboy for the product's water connection, the water pump recommended by the authorized service must be used.

1. Connect one end of the water hose provided with the pump to the product (see 3.6) and follow the instructions below.

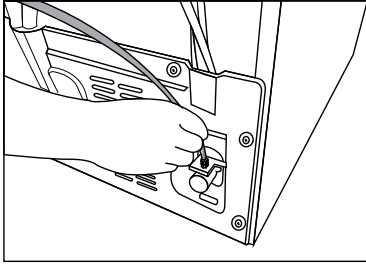

2. Connect the other end of the water hose to the water pump by pushing the hose into the pump's hose inlet.

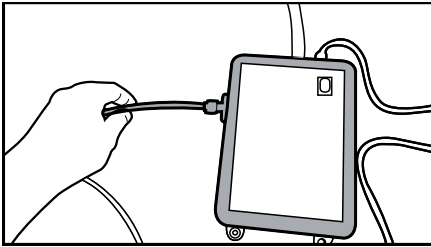

3. Place and fasten the pump hose inside the carboy.

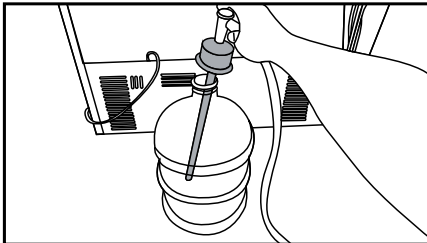

4. Once the connection is established, plug in and start the water pump.



Please wait 2-3 minutes after starting the pump to achieve the desired efficiency.



See also the pump's user guide for water connection.



When using carboy, water filter is not required.

3.9 Water filter

(Optional)

The product may have internal or external filter, depending on the model. To attach the water filter, follow the instructions below.

3.9.1. Fixing external filter on the wall (Optional)



WARNING: Do not fix the filter on the product.

Check to see the following parts are supplied with your product's model:

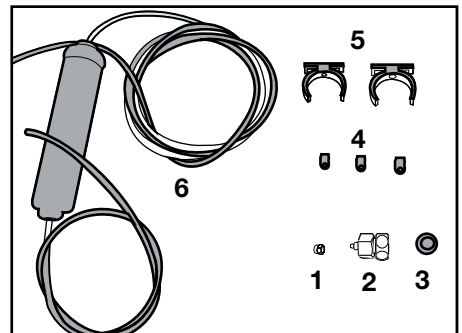

1. Connector (1 piece): Used to attach the water hose to the rear of the product.
2. Faucet adapter (1 piece): Used for connection to the cold water mains.
3. Porous filter (1 piece)
4. Hose clip (3 pieces): Used to fix the water hose on the wall.
5. Filter connecting apparatus (2 pieces): Used to fix the filter on the wall.
6. Water filter (1 piece): Used to connect the product to the water mains. Water filter is not necessary when using carboy connection.

1. Connect the faucet adaptor to the water mains valve.
2. Determine the location to fix the external filter. Fix the filter's connecting apparatus (5) on the wall.
3. Attach the filter in upright position on the filter connecting apparatus, as indicated on the label. (6)

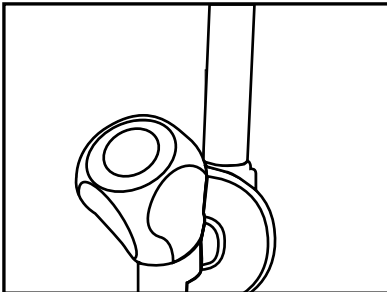

4. Attach the water hose extending from the top of the filter to the product's water connection adaptor, (see 3.6.)

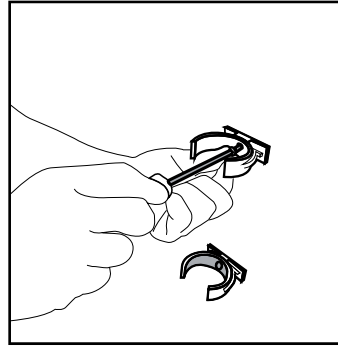

After the connection is established, it should look like the figure below.

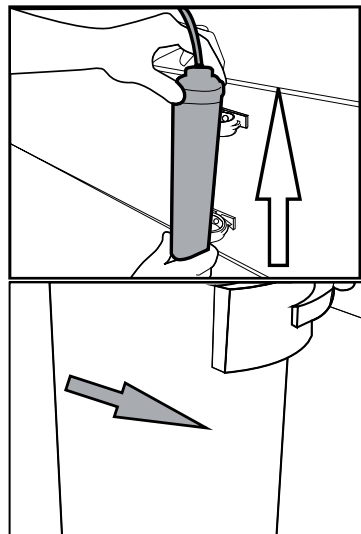

3.9.2. Internal filter

The internal filter provided with the product is not installed upon delivery; please follow the instructions below to install the filter.

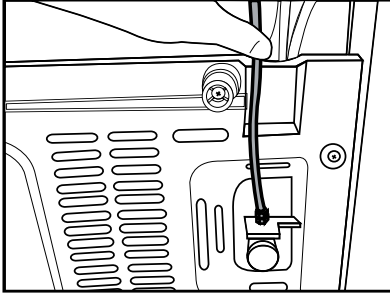

Water line:

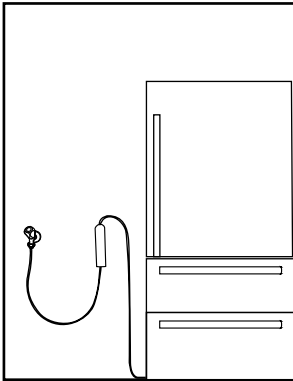

Carboy line:

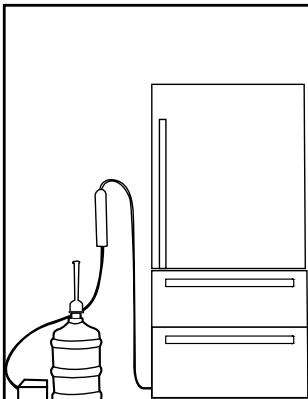

1. "Ice Off" indicator must be active while installing the filter. Switch the **ON-OFF** indicator using the "Ice" button on the screen.

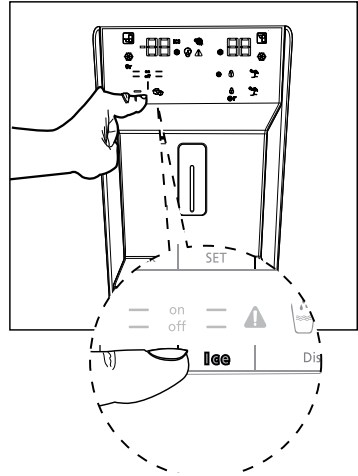

2. Remove the vegetable bin (a) to access the water filter.

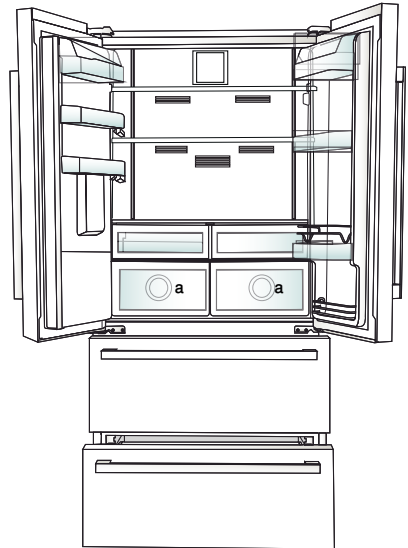

3. Remove the water filter bypass cover by pulling.



A few drops of water may flow out after removing the cover; this is normal.

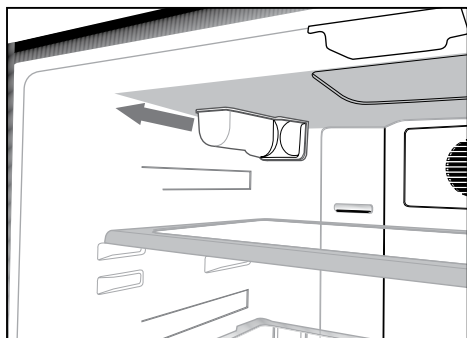

4. Place the water filter cover into the mechanism and push to lock in place.

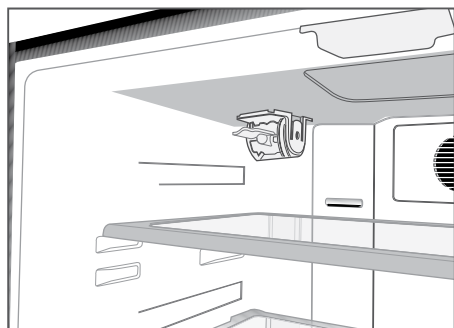

5. Push the “Ice” button on the screen again to cancel the “Ice Off” mode.



The water filter will clear certain foreign particles in the water. It will not clear the microorganisms in the water.



See section 5.2 for activating the filter replacing period.

4. Preparation

4.1 What to do for energy saving



Connecting the product to electric energy saving systems is risky as it may cause damage on the product.

- For a freestanding appliance; 'this refrigerating appliance is not intended to be used as a built-in appliance.
- Do not keep the refrigerator doors open for long periods.
- Do not place hot food or beverages into the refrigerator.
- Do not overfill the refrigerator; blocking the internal air flow will reduce cooling capacity.
- The energy consumption value specified for the refrigerator was measured with the freezer compartment's upper shelf removed, other shelves and the lowest drawers in place and under maximum load. The top glass shelf can be used, depending on the shape and size of food to be frozen.
- Depending on the product's features; defrosting frozen foods in the cooler compartment will ensure energy saving and preserve food quality.
- Since hot and humid air will not directly penetrate into your product when the doors are not opened, your product will optimize itself in conditions sufficient to protect your food.

Functions and components such as compressor, fan, heater, defrost, lighting, display and so on will operate according to the needs to consume minimum energy under these circumstances.

- The baskets/drawers that are provided with the chill compartment must always be in use for low energy consumption and for better storage conditions.
- Food contact with the temperature sensor in the freezer compartment may increase energy consumption of the appliance. Thus any contact with the sensor(s) must be avoided.
- Make sure the foods are not in contact with the cooler compartment temperature sensor described below.

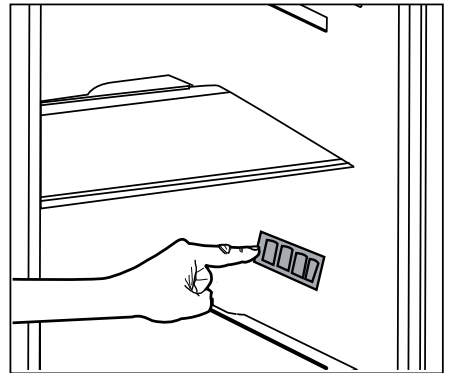

4.2 First Use

Before using your refrigerator, make sure the necessary preparations are made in line with the instructions in “Safety and environment instructions” and “Installation” sections.

- Keep the product running with no food inside for 6 and do not open the door, unless absolutely necessary.



A sound will be heard when the compressor is engaged. It is normal to hear sound even when the compressor is inactive, due to the compressed liquids and gasses in the cooling system.



It is normal for the front edges of the refrigerator to be warm. These areas are designed to warm up in order to prevent condensation.



In some models, the instrument panel automatically turns off 5 minutes after the door has closed. It will be reactivated when the door has opened or pressed on any key.

5. Operating the product

5.1 Indicator panel

Indicator panels may vary depending on the model of your product. Audial and visual functions of the indicator panel will assist in using the refrigerator.

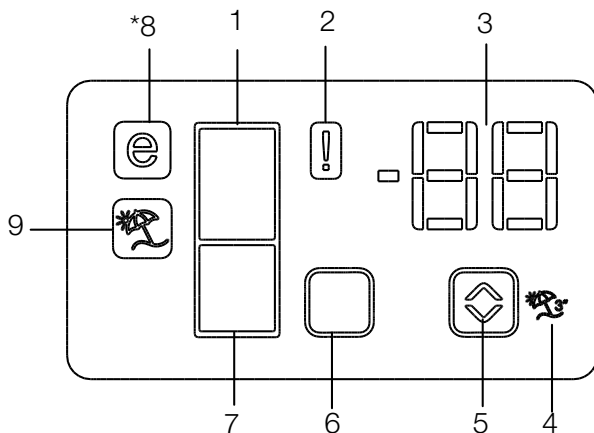

1. Cooler compartment indicator
2. Error status indicator
3. Temperature indicator
4. Vacation function button
5. Temperature adjustment button
6. Compartment selection button
7. Freezer compartment indicator
8. Economy mode indicator
9. Vacation function indicator

***optional**



Figures in this user manual are schematic and may not match the product exactly. If the subject parts are not included in the product you have purchased, then those parts are valid for other models.

1. Cooler compartment indicator

The cooler compartment light will turn on when adjusting the cooler compartment temperature.

2. Error status indicator

This sensor will activate if the refrigerator is not cooling adequately or in case of sensor fault. When this indicator is active, the freezer compartment temperature indicator will display "E" and the cooler compartment temperature indicator will display "1, 2, 3..." etc. numbers. The numbers on the indicator serve to inform the service personnel about the fault. (🔊)

3. Temperature indicator

Indicates the temperature of the freezer and cooler compartments.

4. Vacation function button

To activate this function, press and hold the Vacation button for 3 seconds. When the Vacation function is active, the cooler compartment temperature indicator displays the inscription "- -" and no cooling process will be active in the cooling compartment. This function is not suitable to keep food in the cooler compartment. Other compartments will remain cooled with the respective temperature set for each compartment.

Push the **Vacation** button (🌴) again to cancel this function.

5. Temperature adjustment button

Respective compartment's temperature varies in -24°C... -18°C and 8°C...1°C ranges. (🔍)

6. Compartment selection button

Use the refrigerator compartment selection button to toggle between the cooler and freezer compartments. (🗄)

7. Freezer compartment indicator

The freezer compartment light will turn on when adjusting the freezer compartment temperature.

8. Economy mode indicator

Indicates the refrigerator is running on energy-saving mode. This indicator will be active when the temperature in the freezer compartment is set to -18°C. (🌡)

9. Vacation function indicator

Indicates the vacation function is active. (🌴)

Indicator panel

This touch-control indicator panel allows you to set the temperature without opening the door of your refrigerator. Just touch the relevant button with your finger to set the temperature.

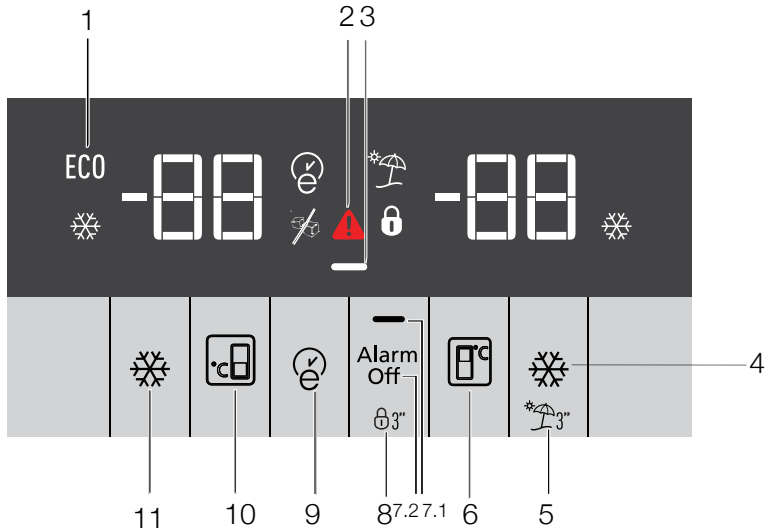

1. Economic use
2. High temperature / fault alert
3. Energy saving function (display off)
4. Rapid cooling
5. Vacation function
6. Cooler compartment temperature setting
7. Energy saving (display off) / Alarm off warning
8. Keypad lock
9. Eco-fuzzy
10. Freezer compartment temperature setting
11. Rapid freezing



Figures in this user manual are schematic and may not match the product exactly. If the subject parts are not included in the product you have purchased, then those parts are valid for other models.

1. Economic use

This sign will light up when the freezer compartment is set to -18°C , the most economical setting. (ECO) Economic use indicator will turn off when rapid cooling or rapid freezing function is selected.

2. High temperature / fault alert

This indicator (▲) will light up in case of temperature faults or fault alerts. This indicator illuminates during power failure, high temperature failures and error warnings. During sustained power failures, the highest temperature that the freezer compartment reaches will flash on the digital display. After checking the food located in the freezer compartment press the alarm off button to clear the warning.

3. Energy saving function (display off)

If the product doors are kept closed for a long time energy saving function is automatically activated and energy saving symbol is illuminated. When energy saving function is activated, all symbols on the display other than energy saving symbol will turn off. When the Energy Saving function is activated, if any button is pressed or the door is opened, energy saving function will be canceled and the symbols on display will return to normal.

Energy saving function is activated during delivery from factory and cannot be canceled.

4. Rapid cooling

When the rapid cooling function is turned on, the rapid cool indicator will light up (❄) and the

cooler compartment temperature indicator will display the value

1. Push the Rapid cool button again to cancel this function. The Rapid cool indicator will turn off and return to normal setting. The rapid cooling function will be automatically cancelled after 1 hour, unless cancelled by the user. Too cool a large amount of fresh food, press the rapid cool button before placing the food in the cooler compartment.

5. Vacation function

To activate the Vacation function, press the button for (☀) 3 seconds; this will activate the vacation mode indicator (☀). When the Vacation function is active, the cooler compartment temperature indicator displays the inscription “- -” and no cooling process will be active in the cooling compartment. This function is not suitable to keep food in the cooler compartment. Other compartments will remain cooled with the respective temperature set for each compartment.

Push the **vacation function** button again to cancel this function

6. Cooler compartment temperature setting

After pressing the button, the cooler compartment temperature can be set to 8,7,6,5,4,3,2 and 1 respectively. (🔢)

7.1. Energy saving (display off)

Pressing this button (⏻) will light up the energy saving sign (⏻) and the Energy-saving function will activate. Activating the energy-saving function will turn off all other signs on the display. When

the energy-saving function is active, pressing any button or opening the door will deactivate the energy-saving function and the display signals will return to normal. Pressing this button (—) again will turn off the energy-saving sign and deactivate the energy-saving function.

7.2. Alarm off warning:

In case of power failure/high temperature alarm, after checking the food located in the freezer compartment press the alarm off button to clear the warning.

8. Keypad lock

Press the keypad lock button (🔒) simultaneously for 3 seconds. The keypad lock sign (🔒) will light up and the keypad lock will be activated. The buttons will be inactive when the Keypad lock is activated. Press the Keypad lock button again simultaneously for 3 seconds. The keypad lock sign will turn off and the keypad lock mode will be disengaged.

Press the **keypad lock** button (🔒) to prevent changing the refrigerator's temperature settings.

9. Eco-fuzzy

To activate the eco-fuzzy function, press and hold the eco-fuzzy button for 1 second. When this function is active, the freezer will switch to the economic mode after at least 6 hours and the economic use indicator will light up. To deactivate the (🌿) eco-fuzzy function, press and hold the eco-fuzzy function button for 3 seconds.

The indicator will light up after 6 hours when the eco-fuzzy function is active.

10. Freezer compartment temperature setting

The temperature in the freezer compartment is adjustable. Pressing the button will enable the freezer compartment temperature to be set at -18, -19, -20, -21, -22, -23 and -24. (🌡)

11. Rapid freezing

For rapid freezing, press the button; this will activate the rapid freezing indicator (❄️).

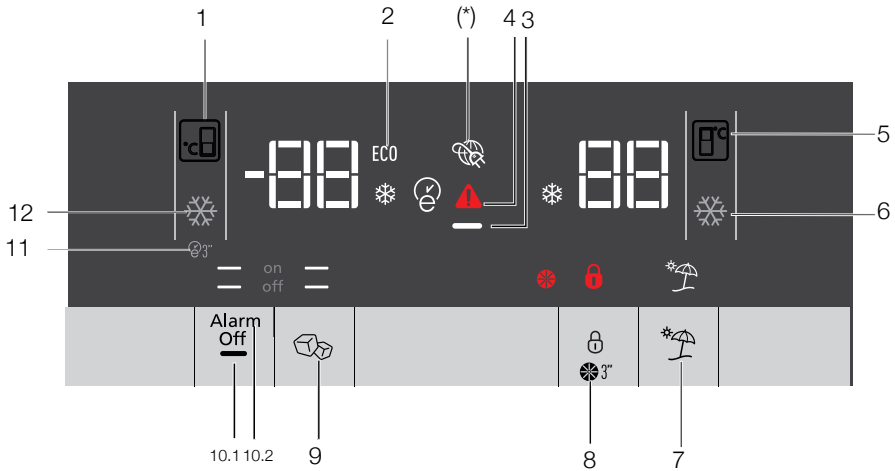

1. Freezer compartment temperature setting
2. Economy mode
3. Energy saving function (display off)
4. Error status
5. Cooler compartment temperature setting
6. Rapid cooling
7. Vacation function
8. Keypad lock / filter replacing alert cancellation
9. Ice making on/off
10. Display on/off / Alarm off
11. Autoeco
12. Rapid freezing



Figures in this user manual are schematic and may not match the product exactly. If the subject parts are not included in the product you have purchased, then those parts are valid for other models.

1. Freezer compartment temperature setting

Pressing the button  will enable the freezer compartment temperature to be set at -18,-19,-20,-21,-22,-23,-24,-18...

2. Economy mode

Indicates the refrigerator is running on energy-saving mode. This indicator will be active when the freezer compartment temperature is set at -18 or the energy-saving cooling is engaged by **eco-extra** function. (ECO)

3. Energy saving function (display off)

If the product doors are kept closed for a long time energy saving function is automatically activated and energy saving symbol is illuminated. When energy saving function is activated, all symbols on the display other than energy saving symbol will turn off. When the Energy Saving function is activated, if any button is pressed or the door is opened, energy saving function will be canceled and the symbols on display will return to normal.

Energy saving function is activated during delivery from factory and cannot be canceled.

4. Error status

This sign will activate if the refrigerator is not cooling adequately or in case of sensor fault. 

When this indicator is activated, the freezer compartment temperature indicator will display "E" and the cooler compartment

temperature indicator will display "1, 2, 3..." etc. numbers. The numbers on the indicator serve to inform the service personnel about the fault.

5. Cooler compartment temperature setting

After pressing the button , the cooler compartment temperature can be set to 8,7,6,5,4,3,2... respectively.

6. Rapid cooling

For rapid cooling, press the button; this will activate the rapid cooling indicator .

Press this button again to deactivate this function.

Use this function when placing fresh foods into the cooler compartment or to rapidly cool the food items. When this function is activated, the refrigerator will be engaged for 1 hour.

7. Vacation function

When the Vacation function  is active, the cooler compartment temperature indicator displays the inscription "- -" and no cooling process will be active in the cooling compartment. This function is not suitable to keep food in the cooler compartment. Other compartments will remain cooled with the respective temperature set for each compartment.

Press the **vacation function** button again to cancel this function. 

8. Keypad lock / Keypad lock / filter replacing alert cancellation

Press keypad lock button  to activate the keypad lock. You may also use this function to prevent

changing the refrigerator's temperature settings. The refrigerator's filter must be replaced every 6 months. If you follow the instructions in the section 5.2, the refrigerator will automatically calculate the remaining period and the filter replacing alert indicator (❄️) will light up when filter expires. Press and hold the button (❄️) for 3 seconds to turn off the filter alert light.

9. Ice making on/off

Press the button (❄️) to cancel (off —) or activate (on —) ice-making.

10.1 Display on/off

Press the button to cancel (— off) or activate (— on) display on/off.

10.2 Alarm off warning

In case of power failure/high temperature alarm, after checking the food located in the freezer compartment press the alarm off button to clear the warning.

11. Autoeco

Press the auto eco button (🌿), for 3 seconds to activate this function. If the door remains closed for a long time when this function is activated, the cooler section will switch to economic mode. Press the button again to deactivate this function. The indicator will light up after 6 hours when the auto eco function is active. (🌿)

12. Rapid freezing

Press the button (❄️) for rapid freezing. Press the button again to deactivate the function.

5.2 Zero degree compartment

(for certain models)

Use this compartment to keep delicatessen at lower temperatures or meat products for immediate consumption. Do not place fruits and vegetables in this compartment.

You can expand the product's internal volume by removing any of the zero degree compartments.

To remove the compartment, simply pull forth, lift up and pull out.

5.3 Vegetable bin

The refrigerator's vegetable bin is designed to keep vegetables fresh by preserving humidity. For this purpose, the overall cold air circulation is intensified in the vegetable bin. Keep fruits and vegetables in this compartment. Keep the greenleaved vegetables and fruits separately to prolong their life.

5.4 Blue light/ Vitamin Care Technology

***May not be available in all models**

For the blue light,

Fruits and vegetables stored in the crispers that are illuminated with a blue light continue their photosynthesis by means of the wavelength effect of blue light and thus preserve their vitamin C content longer.

For VitaminCare+,

Fruits and vegetables stored in crispers illuminated with the VitaminCare+ technology preserve their vitamin A and C content for a longer time thanks to the blue, green, red lights and dark cycles, which simulate a day cycle.

With this technology, you can keep your fruits & vegetables tasty & healthy longer which helps you to minimize food waste at home.

If you open the door of the refrigerator during the dark period of the VitaminCare+ technology, the refrigerator will automatically detect this and enable the blue, green or red light to illuminate the crisper for your convenience. After you have closed the door of the refrigerator, the dark period will continue, representing the night time in a day cycle.

5.5 Description and cleaning of odour filter

Odor filter prevents unpleasant odour build-up in your product.

- Pull the cover into which the odour filter is installed downwards from the front section and remove as illustrated.
- Leave the filter under sunlight for one day. Filter will be cleaned during this time.
- Install the filter back to its place.



Odor filter must be cleaned once in a year.

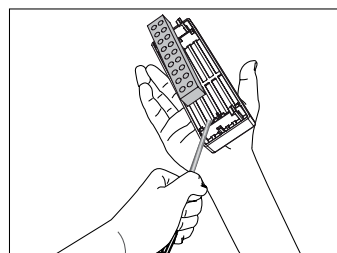
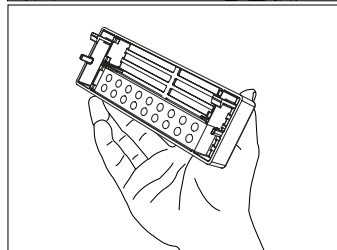
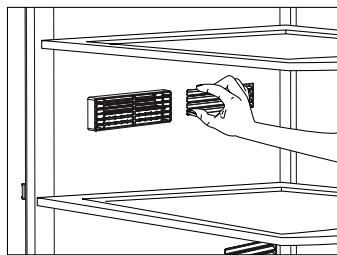

5.6 Telescopic drawer

Pay attention not to squeeze any parts of your body such as hands, feet and etc. between the movable parts while the drawer is in use in order to avoid any injury.

You can remove the partition in the drawer as illustrated when you want to clean it.

You can remove the drawers only for cleaning. It is not possible to group the drawers in their places after loading them with food when they are removed.

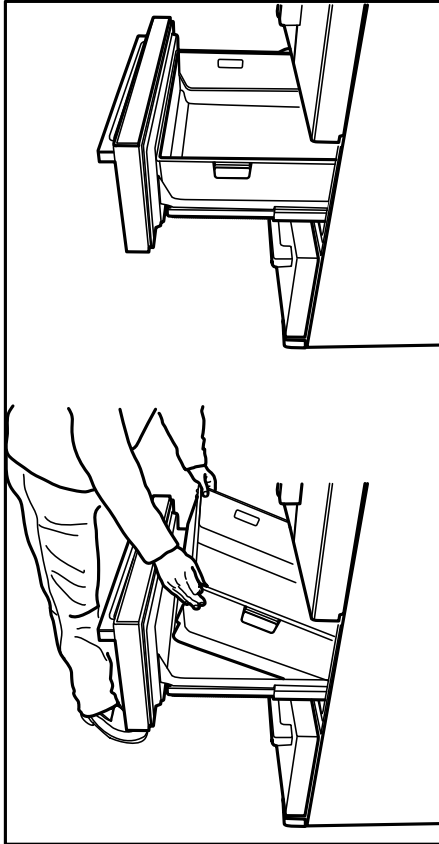

5.7 Ionizer

(for certain models)

The ionizer system in the cooler compartment's air duct serves to ionize the air. The negative ion emissions will eliminate bacteria and other molecules causing odour in the air.

5.8 Ice container

(for certain models)

Ice container allows you to obtain ice from the product easily.

Using the ice container

1. Remove the ice container from the freezer compartment.
2. Fill the ice container with water.
3. Place the ice container in the freezer compartment. About two hours later, the ice is ready.
4. Remove the ice container from the freezer compartment and bend it over the service plate. Ice cubes will easily fall down to the service plate.

5.9 Movable middle section

Movable middle section is intended to prevent the cold air inside your refrigerator from escaping outside. Sealing is provided when the gas-kets on the door presses on the surface of the movable middle section while the cooler compartment doors are closed.

Another reason that your refrigerator is equipped with a movable middle section is that it increases the net volume of the cooler compartment. Standard middle sections occupy some non-usable volume in the refrigerator.

Movable middle section is closed when the left door of the cooler compartment is closed.

It must not be opened manually. It moves under the guidance of the plastic part on the body while the door is closed.

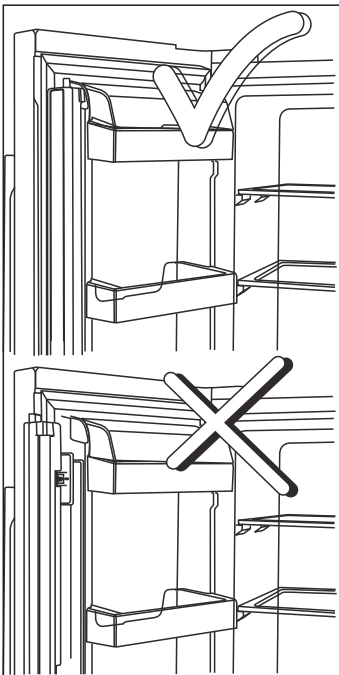

5.10 Ice box

(Optional)

Please read the warnings carefully on the ice container. The ice container is used for ice collection poured ice machine. Do not put water in it to make ice as it may break. The ice container is not used for storing foods.

Warning: Do not change the location of the ice container.

5.11 Ice maker

(Optional)

The ice machine is nonremovable. There must be ice container at the bottom of the ice machine.

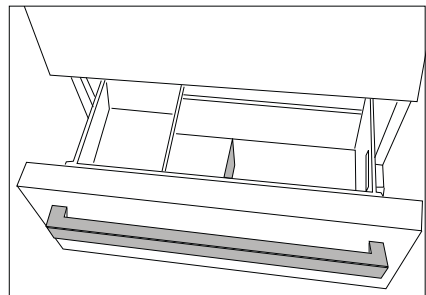
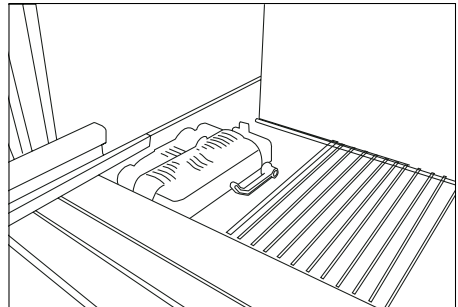

5.12 controlled crisper

(FreSHelf)

(This feature is optional)

Humidity rates of the vegetables and fruit are kept under control with the feature of humidity-controlled crisper and the food is ensured to stay fresh for longer.

We recommend you to place the leafy vegetables such as lettuce, spinach and the vegetables which are sensitive to humidity loss, in a horizontal manner as much as possible inside the crisper, not on their roots in a vertical position.

While the vegetables are being placed, specific gravity of the vegetables should be taken into consideration. Heavy and hard vegetables should be put at the bottom of the crisper and the lightweight and soft vegetables should be placed over.

Never leave the vegetables inside the crisper in their bags. If the vegetables are left inside their bags, this will cause them to decompose in a short period of time. In case contacting with other vegetables is not preferred for hygiene concerns, use a perforated paper and other similar packaging materials instead of a bag.

Do not place together the pear, apricot, peach, etc. and apple in particular which have a high level of generation of ethylene gas in the same crisper with the other vegetables and fruit. The ethylene gas which is emitted by these fruit may cause the other fruit to ripen faster and decompose in a shorter time.

5.13 Freezing fresh food

- To preserve food quality, the food items placed in the freezer compartment must be frozen as quickly as possible, use the rapid freezing for this.
- Freezing the food items when fresh will extend the storage time in the freezer compartment.
- Pack the food items in air-tight packs and seal tightly.
- Make sure the food items are packed before putting in the freezer. Use freezer holders, tinfoil and damp-proof paper, plastic bag or similar packaging materials instead of traditional packaging paper.
- Mark each food pack by writing the date on the package before freezing. This will allow you to determine the freshness of each pack every time the freezer is opened. Keep the earlier food items in the front to ensure they are used first.
- Frozen food items must be used immediately after defrosting and should not be frozen again.
- Do not free large quantities of food at once.

5.14 Deep freezer details

As per the IEC 62552 standards, the freezer must have the capacity to freeze 4,5 kg of food items at -18°C or lower temperatures in 24 hours for each 100 litres of freezer compartment volume. Food items can only be preserved for extended periods at or below temperature of -18°C . You can keep the foods fresh for months (in deep freezer at or below temperatures of 18°C). The food items to be frozen must not contact the already-frozen food inside to avoid partial defrosting. Boil the vegetables and filter the water to extend the frozen storage time. Place the food in air-tight packages after filtering and place in the freezer. Bananas, tomatoes, lettuce, celery, boiled eggs, potatoes and similar food items should not be frozen. Freezing these food items will simply reduce the nutritional value and food quality, as well as possible spoiling which is harmful to health.

Freezer Compartment Setting	Cooler Compartment Setting	Descriptions
-18°C	4°C	This is the default, recommended setting.
-20,-22 veyá -24°C	4°C	These settings are recommended for ambient temperatures exceeding 30°C.
Rapid Freeze	4°C	Use this to freeze food items in a short time, the product will reset to previous settings when the process is completed.
-18°C or colder	2°C	Use these settings if you believe the cooler compartment is not cold enough due to ambient temperature or frequently opening the door.

5.15 Placing the food

Freezer compartment shelves	Various frozen goods including meat, fish, ice cream, vegetables etc.
Cooler compartment shelves	Food items inside pots, capped plate and capped cases (in capped case)
Cooler compartment door shelves	Small and packed food or beverages
Vegetable bin	Fruits and vegetables
Fresh food compartment	Delicatessen (breakfast food, meat products to be consumed in short notice)

5.16 Door open alert

(Optional)

An audible alert will be heard if the product's door remains open for 1 minute. The audible alert will stop when the door is closed or any button on the display (if available) is pressed.

5.17 Interior light

Interior light uses a LED type lamp. Contact the authorized service for any problems with this lamp. The lamp(s) used in this appliance is not suitable for household room illumination. The intended purpose of this lamp is to assist the user to place foodstuffs in the refrigerator/freezer in a safe and comfortable way.

6. Maintenance and cleaning

Service life of the product extends and frequently faced problems decrease if cleaned at regular intervals.



WARNING: Unplug the product before cleaning it.

- Never use gasoline, benzene or similar substances for cleaning purposes.
- Never use any sharp and abrasive tools, soap, household cleaners, detergent and wax polish for cleaning.
- Dissolve one teaspoon of carbonate in half litre of water. Soak a cloth with the solution and wrung it thoroughly. Wipe the interior of the refrigerator with this cloth and the dry thoroughly.
- Make sure that no water enters the lamp housing and other electrical items.
- If you will not use the refrigerator for a long period of time, unplug it, remove all food inside, clean it and leave the door ajar.
- Check regularly that the door gaskets are clean. If not, clean them.
- To remove door and body shelves, remove all of its contents.
- Remove the door shelves by pulling them up. After cleaning, slide them from top to bottom to install.
- Never use cleaning agents or water that contain chlorine to

clean the outer surfaces and chromium coated parts of the product. Chlorine causes corrosion on such metal surfaces

6.1 Avoiding bad odours

Materials that may cause odour are not used in the production of our refrigerators. However, due to inappropriate food preserving conditions and not cleaning the inner surface of the refrigerator as required can bring forth the problem of odour. Pay attention to following to avoid this problem:

- Keeping the refrigerator clean is important. Food residuals, stains, etc. can cause odour. Therefore, clean the refrigerator with carbonate dissolved in water every 15 days. Never use detergents or soap.
- Keep the food in closed containers. Microorganisms spreading out from uncovered containers can cause unpleasant odours.
- Never keep the food that have expired best before dates and spoiled in the refrigerator.

6.2 Protecting the plastic surfaces

Do not put liquid oils or oil-cooked meals in your refrigerator in unsealed containers as they damage the plastic surfaces of the refrigerator. If oil is spilled or smeared onto the plastic surfaces, clean and rinse the relevant part of the surface at once with warm water.

7 Troubleshooting

Please review this list before calling the service. It will save your time and money. This list includes frequent complaints that are not arising from defective workmanship or material usage. Some of the features described here may not exist in your product.

The refrigerator does not operate.

- The plug is not inserted into the socket correctly. >>> Insert the plug into the socket securely.
- The fuse of the socket which your refrigerator is connected to or the main fuse have blown out. >>> Check the fuse.

Condensation on the side wall of the fridge compartment (MULTIZONE, COOL CONTROL and FLEXI ZONE).

- Ambient is very cold. >>> Do not install the refrigerator in places where the temperature falls below 10 °C.
- Door has been opened frequently. >>> Do not open and close the door of refrigerator frequently.
- Ambient is very humid. >>> Do not install your refrigerator into highly humid places.
- Food containing liquid is stored in open containers. >>> Store food with liquid content in closed containers.
- Door of the refrigerator is left ajar. >>> Do not leave the doors of your refrigerator open for a long time.
- Thermostat is set to a very cold level. >>> Set the thermostat to a suitable level.

Compressor is not running

- Protective thermic of the compressor will blow out during sudden power failures or plug-out plug-ins as the refrigerant pressure in the cooling system of the refrigerator has not been balanced yet. The refrigerator will start running approximately after 6 minutes. Please call the Authorised Service Agent if the refrigerator does not start at the end of this period.
- The fridge is in defrost cycle. >>> This is normal for a full-automatically defrosting refrigerator. Defrosting cycle occurs periodically.
- The refrigerator is not plugged into the socket. >>> Make sure that the plug is fit into the socket.
- Temperature settings are not made correctly. >>> Select the suitable temperature value.
- There is a power outage. >>> Refrigerator returns to normal operation when the power restores.

The operation noise increases when the refrigerator is running.

- The operating performance of the refrigerator may change due to the changes in the ambient temperature. It is normal and not a fault.

The refrigerator is running frequently or for a long time.

- New product may be wider than the previous one. Larger refrigerators operate for a longer period of time.
- The room temperature may be high. >>> It is normal that the product operates for longer periods in hot ambient.
- The refrigerator might be plugged in recently or might be loaded with food. >>> When the refrigerator is plugged in or loaded with food recently, it will take longer for it to attain the set temperature. This is normal.
- Large amounts of hot food might be put in the refrigerator recently. >>> Do not put hot food into the refrigerator.
- Doors might be opened frequently or left ajar for a long time. >>> The warm air that has entered into the refrigerator causes the refrigerator to run for longer periods. Do not open the doors frequently.
- Freezer or fridge compartment door might be left ajar. >>> Check if the doors are closed completely.
- The refrigerator is adjusted to a very low temperature. >>> Adjust the refrigerator temperature to a warmer degree and wait until the temperature is achieved.
- Door seal of the fridge or freezer may be soiled, worn out, broken or not properly seated. >>> Clean or replace the seal. Damaged/broken seal causes the refrigerator to run for a longer period of time in order to maintain the current temperature.

Freezer temperature is very low while the fridge temperature is sufficient.

- The freezer temperature is adjusted to a very low value. >>> Adjust the freezer temperature to a warmer degree and check.

Fridge temperature is very low while the freezer temperature is sufficient.

- The fridge temperature is adjusted to a very low value. >>> Adjust the fridge temperature to a warmer degree and check.

Food kept in the fridge compartment drawers is frozen.

- The fridge temperature is adjusted to a very high value. >>> Adjust the fridge temperature to a lower value and check.

Temperature in the fridge or freezer is very high.

- The fridge temperature is adjusted to a very high value. >>> Fridge compartment temperature setting has an effect on the temperature of the freezer. Change the temperatures of the fridge or freezer and wait until the relevant compartments attain a sufficient temperature.
- Doors are opened frequently or left ajar for a long time. >>> Do not open the doors frequently.
- Door is ajar. >>> Close the door completely.
- The refrigerator is plugged in or loaded with food recently. >>> This is normal. When the refrigerator is plugged in or loaded with food recently, it will take longer for it to attain the set temperature.
- Large amounts of hot food might be put in the refrigerator recently. >>> Do not put hot food into the refrigerator.

Vibrations or noise.

- The floor is not level or stable. >>> If the refrigerator rocks when moved slowly, balance it by adjusting its feet. Also make sure that the floor is strong enough to carry the refrigerator, and level.
- The items put onto the refrigerator may cause noise. >>> Remove the items on top of the refrigerator.

There are noises coming from the refrigerator like liquid flowing, spraying, etc.

- Liquid and gas flows occur in accordance with the operating principles of your refrigerator. >>>It is normal and not a fault.

Whistle comes from the refrigerator.

- Fans are used in order to cool the refrigerator. It is normal and not a fault.

Condensation on the inner walls of refrigerator.

- Hot and humid weather increases icing and condensation. It is normal and not a fault.
- Doors are opened frequently or left ajar for a long time. >>> Do not open the doors frequently. Close them if they are open.
- Door is ajar. >>> Close the door completely.

Humidity occurs on the outside of the refrigerator or between the doors.

- There might be humidity in the air; this is quite normal in humid weather. >>> When the humidity is less, condensation will disappear.
- If moisture forms in the area between the two refrigerator doors, disable the "Energy Saving" mode.

Bad odour inside the refrigerator.

- No regular cleaning is performed. >>> Clean the inside of the refrigerator regularly with a sponge, lukewarm water or carbonate dissolved in water.
- Some containers or package materials may cause the smell. >>> Use a different container or different brand packaging material.
- Food is put into the refrigerator in uncovered containers. >>> Keep the food in closed containers. Microorganisms spreading out from uncovered containers can cause unpleasant odours.
- Remove the foods that have expired best before dates and spoiled from the refrigerator.

The door is not closing.

- Food packages are preventing the door from closing. >>> Replace the packages that are obstructing the door.
- The refrigerator is not completely even on the floor. >>> Adjust the feet to balance the refrigerator.
- The floor is not level or strong. >>> Also make sure that the floor is level and strong enough to carry the refrigerator.

Crispers are stuck.

- The food is touching the ceiling of the drawer. >>> Rearrange food in the drawer.



WARNING: If you cannot eliminate the problem although you follow the instructions in this section, consult your dealer or the Authorised Service Agent. Never try to repair a non-functional product yourself.

If The Surface Of The Product Is Hot.

- High temperatures may be observed between the two doors, on the side panels and at the rear grill while the product is operating. This is normal and does not require service maintenance! Be careful when touching these areas.



WARNING:

If the problem persists after following the instructions in this section, contact your vendor or an Authorised Service. Do not try to repair the product.

DISCLAIMER / WARNING

Some (simple) failures can be adequately handled by the end-user without any safety issue or unsafe use arising, provided that they are carried out within the limits and in accordance with the following instructions (see the “Self-Repair” section).

Therefore, unless otherwise authorized in the “Self-Repair” section below, repairs shall be addressed to registered professional repairers in order to avoid safety issues. A registered professional repairer is a professional repairer that has been granted access to the instructions and spare parts list of this product by the manufacturer according to the methods described in legislative acts pursuant to Directive 2009/125/EC.

However, only the service agent (i.e. authorized professional repairers) that you can reach through the phone number given in the user manual/warranty card or through your authorized dealer may provide service under the guarantee terms. Therefore, please be advised that repairs by professional repairers (who are not authorized by Grundig) shall void the guarantee.

Self-Repair

Self-repair can be done by the end-user with regard to the following spare parts: door handles, door hinges, trays, baskets and door gaskets (an updated list is also available in <https://www.grundig.com.destek/> as of 1st March 2021).

Moreover, to ensure product safety and to prevent risk of serious injury, the mentioned self-repair shall be done following the instructions in the user manual for self-repair or which are available in support.grundig.com. For your safety, unplug the product before attempting any self-repair.

Repair and repair attempts by end-users for parts not included in such list and/or not following the instructions in the user manuals for self-repair or which are available in support.beko.com, might give raise to safety issues not attributable to Grundig, and will void the warranty of the product.

Therefore, it is highly recommended that end-users refrain from the attempt to carry out repairs falling outside the mentioned list of spare parts, contacting in such cases authorized professional repairers or registered professional repairers. On the contrary, such attempts

by end-users may cause safety issues and damage the product and subsequently cause fire, flood, electrocution and serious personal injury to occur.

By way of example, but not limited to, the following repairs must be addressed to authorized professional repairers or registered professional repairers: compressor, cooling circuit, main board, inverter board, display board, etc.

The manufacturer/seller cannot be held liable in any case where end-users do not comply with the above.

The spare part availability of the refrigerator that you purchased is 10 years.

During this period, original spare parts will be available to operate the refrigerator properly

The minimum duration of guarantee of the refrigerator that you purchased is 24 months.

This product is equipped with a lighting source of the "G" energy class. The lighting source in this product shall only be replaced by professional repairers.

1. Sikkerheds- og miljøanvisninger	3
1.1 Generel sikkerhed	3
1.1.1 HC-advarsel	5
1.1.2 For modeller med vanddispenser	5
1.2 Tilsigtet anvendelse	5
1.3 Beskyttelse af børn	6
1.4 Overholdelse af WEEE-direktivet og bortskaffelse af affaldsprodukt	6
1.5 Overholdelse af RoHS-direktivet	6
1.6 Yderligere oplysninger	6
2. Køleskab	7
3. Montering	8
3.1 Korrekt monteringssted	8
3.2 Montering af plastkiler	9
3.3 Justering af benene	9
3.4 Strømtilslutning	9
3.5 Vandtilslutning (Tilvalg)	10
3.6 Tilslutning af vandslange til produktet	10
3.7 Tilslutning til vandforsyning	11
3.8. For produkter, der anvender vandflaske	12
3.9 Vandfilter (Tilvalg)	13
3.9.1. Montering af udvendigt filter på væggen (Tilvalg)	13
3.9.2. Indvendigt filter	14
4. Klargøring	17
4.1 Sådan opnås energibesparelser	17
4.2 Første ibrugtagning	17

5. Brug af produktet	19
5.1 Indikatorpanel	19
5.2 Isbakke	26
5.3 Isfremstiller	26
5.4 Nulgraders rum	27
5.5 Grøntsagsskuffe	27
5.6 Blåt lys/ Vitamin Care-teknologi	27
5.7 Beskrivelse og rengøring af lugtfilter	28
5.8 Teleskopisk skuffe	29
5.9 Ionisator	29
5.10 Flytbar midtersektion	29
5.12 Fugtkontrolleret grøntsagsskuffe	30
5.11 Isbeholder	30
5.13 Indfrysning af friske fødevarer	31
5.14 Anbefalinger til opbevaring af frosne fødevarer	32
5.15 Oplysninger vedr. dybfrysning	32
5.16 Anbringelse af fødevarer	33
5.17 Alarm for åben dør (valgfri)	33
5.18 Indvendigt lys	33
6. Vedligeholdelse og rengøring	34
6.1 Forebyggelse dårlig lugt	34
6.2 Beskyttende plastoverflader	34
7. Fejlfinding	35

Kære kunde

Det er vores ønske, at du opnår den optimale effektivitet fra vores produkt, som er fremstillet på moderne anlæg med omhyggelig kvalitetskontrol.

Til dette formål skal du læse hele brugervejledningen, før du tager produktet i brug og opbevare vejledningen som referencekilde. Hvis du overdrager produktet over til en anden person, skal denne vejledning medfølge sammen med produktet.

Brugervejledningen garanterer hurtig og sikker brug af produktet.

Læs venligst brugervejledningen, før du installerer og bruger produktet.

Overhold altid de gældende sikkerhedsforskrifter.





Opbevar brugervejledningen let tilgængeligt for fremtidig brug.

Læs venligst alle andre dokumenter, der følger med produktet.

Symboler og mærkater

Følgende symboler bruges i denne vejledning:

	Vigtige oplysninger og nyttige tips.
	Risiko for liv og ejendom.
	Risiko for elektrisk stød.
	Produktets emballage er lavet af genbrugsmaterialer, i overensstemmelse med den nationale miljølovgivning.

 INFORMATION	
  SUPPLIER'S NAME → MODEL IDENTIFIER → (*)  → 	Modeloplysninger, som er gemt i produktbasen, kan nås ved at gå ind på følgende websted og søge efter din modelidentifikator (*), der findes på energimærket. https://eprel.ec.europa.eu/

1. Sikkerheds- og miljøanvisninger

Dette afsnit indeholder de sikkerhedsanvisninger, der er nødvendige for at forebygge risikoen for kvæstelser og materielle skader. Manglende overholdelse af disse anvisninger vil ophæve alle typer af produktgarantier.

1.1 Generel sikkerhed

- Dette produkt må ikke anvendes af personer med fysiske, sensoriske og mentale handicap, uden tilstrækkelig viden og erfaring eller af børn. Apparatet må kun benyttes af sådanne personer under tilsyn og vejledning af en person med ansvar for deres sikkerhed. Børn bør ikke have lov til at lege med dette apparat.
- I tilfælde af funktionsfejl skal produktet frakobles.
- Når stikket er trukket ud, skal du vente mindst 5 minutter, før du sætter stikket i igen. Tag ledningen ud af stikkontakten, når produktet ikke er i brug. Rør ikke ved opladeren med våde hænder! Frakobl aldrig stikket ved at trække i kablet. Tag altid fat i stikket.
- Tør stikkets spids med en tør klud, før det sættes i.
- Tilslut ikke i køleskabet, hvis stikkontakten er løs.
- Frakobl produktet under installation, vedligeholdelse, rengøring og reparation.
- Hvis produktet ikke skal bruges i et stykke tid, skal produktet frakobles, og alle fødevarer tages ud af køleskabet.
- Brug ikke damp eller dampede rengøringsmidler til rengøring af køleskabet og/eller smeltning af is i køleskabet. Damp kan komme i kontakt de elektrificerede områder og forårsage kortslutning eller elektrisk stød!
- Produktet må ikke vaskes ved at sprøjte eller hælde vand på det! Fare for elektrisk stød!

- I tilfælde af funktionsfejl må du ikke bruge produktet, da det kan forårsage elektrisk stød. Kontakt det autoriserede servicecenter, før du foretager dig noget.
- Sæt netledningen i en stikkontakt med jord. Jording skal udføres af en autoriseret elektriker.
- Hvis produktet har LED-belysning, skal du kontakte det autoriserede servicecenter for udskiftning eller i tilfælde af ethvert problem.
- Rør aldrig ved frosne fødevarer med våde hænder! Fødevarerne kan klæbe til dine hænder!
- Anbring ikke væsker i flasker og dåser ind i fryseren. De kan sprænge!
- Anbring væsker i oprejst position efter låget er strammet til.
- Sprøjt ikke brandfarlige stoffer i nærheden af produktet, da det kan brænde eller eksplodere.
- Opbevar ikke brændbare materialer og produkter med brændbar gas (spray osv.) i køleskabet.
- Undlad at anbringe væskeholdige beholdere oven på apparatet. Vandstænk på en strømførende del kan forårsage elektrisk stød og risiko for brand.
- Hvis apparatet udsættes for regn, sne, sol og vind, vil det forårsage elektrisk fare. Hvis du flytter produktet, må du ikke trække ved at holde i dørens håndtag. Håndtaget kan brække af.
- Pas på du ikke får en del af dine hænder eller organer i klemme i nogen af de bevægelige dele inden i produktet.
- Undlad at træde på eller læne dig op ad døren, skuffer og lignende dele af køleskabet. Dette vil medføre, at apparatet vælter og forårsager skade på de dele.
- Pas på du ikke beskadiger strømkablet.

1.1.1 HC-advarsel

- Hvis produktet omfatter et kølesystem, der bruger R600a-gas, skal du passe på ikke at beskadige kølesystem og dets rør, mens du bruger og flytter produktet. Denne gas er brandfarlig. Hvis kølesystemet er beskadiget, skal produktet holdes væk fra antændelseskilder og rummet ventileres med det samme.



Etiketten på den indvendige venstre side angiver typen af gas, der anvendes i produktet.

1.1.2 For modeller med vanddispenser

- Tryk i koldtvands-indtag skal være maksimum 90 psi (6.2 bar). Hvis vandtrykket overstiger 80 psi (5.5 bar), så anvend en trykbegrænsningsventil i dit hovedsystem. Hvis du ikke ved, hvordan du skal kontrollere dit vandtryk, så spørg en professionel VVS-tekniker om hjælp.
- Hvis der er risiko for vand-hammereffekt i din installation, så brug altid et vandhammerforhindreudstyr i
- din installation. Spørg professionelle VVS-teknikere til råds, hvis du ikke er sikker på at der ikke er en vandhammer-effekt i din installation.
- Installer ikke på varmtvands-indtaget. Tag forholdsregler imod risiko for frysning i rørene. Vandtemperaturens drifts-interval skal ligge imellem 33°F (0.6°C) minimum og 100°F (38°C) maksimum.
- Brug kun postevand.

1.2 Tilsigtet anvendelse

- Dette apparat er konstrueret til privat brug. Det er ikke beregnet til erhvervsmæssig brug.
- Apparatet må kun bruges til at opbevare mad og drikkevarer.
- Der må ikke opbevares følsomme produkter, der kræver kontrolleret temperatur (vacciner, varmefølsom medicin, medicinske forsyninger, osv.) i køleskabet.
- Producenten påtager sig intet ansvar for skader som følge af forkert brug eller forkert håndtering.

- Produktets levetid er 10 år. De reservedele, der er nødvendige for at produktet kan fungere, vil være tilgængelige i denne periode.

1.3 Beskyttelse af børn

- Opbevar emballagematerialer utilgængeligt for børn.
- Lad ikke børn lege med apparatet.
- Hvis produktets dør inkluderer en lås, skal nøglen opbevares utilgængeligt for børn.

1.4 Overholdelse af WEEE-direktivet og bortskaffelse af affaldsprodukt

Dette produkt er i overensstemmelse med EUs WEEE-direktiv (2012/19/EU). Dette produkt er forsynet med et klassifikationssymbol for affald af elektrisk og elektronisk udstyr (WEEE).



Dette produkt er fremstillet med dele og materialer af høj kvalitet, der kan genbruges, og som er egnet til genbrug. Bortskaf ikke affaldsproduktet sammen med normalt husholdnings- og andet affald ved slutningen af dets levetid. Produktet skal returneres til de korrekte centraler til genanvendelse af elektrisk og elektronisk udstyr.

Kontakt venligst de lokale myndigheder for at lære om disse affaldscentraler.

1.5 Overholdelse af RoHS-direktivet

Dette produkt er i overensstemmelse med EUs WEEE-direktiv (2011/65/EU). Det indeholder ikke skadelige eller forbudte stoffer, der er angivet i direktivet.

1.6 Yderligere oplysninger

Produktets emballagematerialer er fremstillet af genbrugsmaterialer i overensstemmelse med vores nationale miljøbestemmelser. Bortskaf ikke emballagen sammen med husholdningsaffald eller andet affald. Indlever emballagen på de indsamlingssteder, der udpeges af de lokale myndigheder.

2. Køleskab

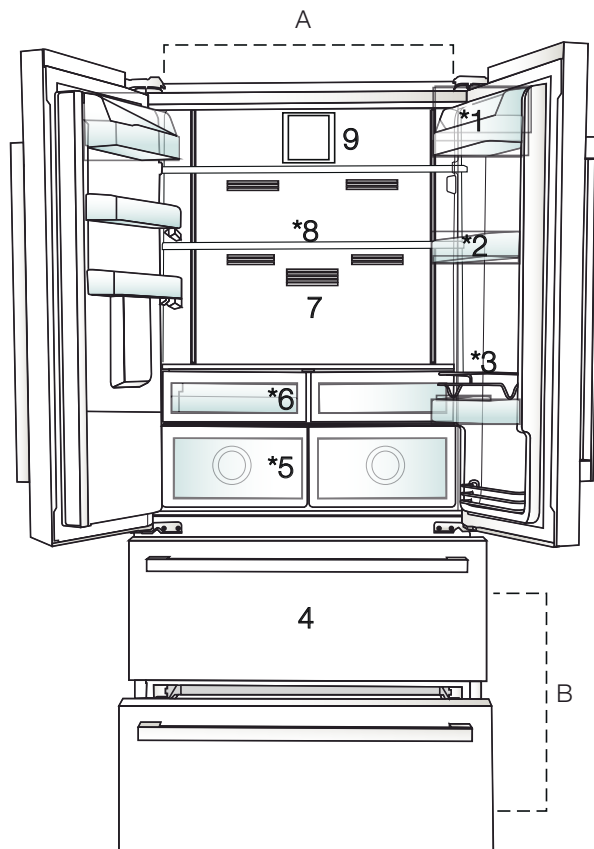

A- Køleskab

B- Fryser

1. Smør-øst hylde
2. Hylde i køleskabet
3. Beskyttelsesrist
4. Opbevaringsskuffer til frosne fødevarer

5. Grøntsagsskuffer
6. Morgenmad-afdeling
7. Lugtfilter
8. Justerbare glashylder
9. Blæser

***Tilvalg**



Tilvalg: Tallene i denne brugervejledning er skematiske og matcher muligvis ikke præcist dit produkt. Hvis dit produkt ikke omfatter de relevante dele, gælder oplysningerne for andre modeller.

ENG

DK

SV

NO

FIN

RO

CZ

GR

SK

3 Montering

3.1 Korrekt monteringssted

Kontakt det autoriserede servicecenter vedrørende produktets montering. For klargøring af produktet til montering, henvises til oplysningerne i brugervejledningen. Sørg endvidere for de fornødne vand- og strømtilslutninger. Hvis du ikke har de fornødne tilslutninger, skal du kontakte en elektriker og en blikkenslager for at arrangere etablering af de fornødne tilslutninger.

- Anbring produktet på en flad overflade for at undgå rystelser.
- Anbring produktet mindst 30 cm væk fra varmelegemer, komfur og lignende varmekilder og mindst 5 cm væk fra elektriske ovne.
- Udsæt ikke produktet for direkte sollys eller andre varmekilder.
- Produktet kræver tilstrækkelig luftcirkulation for at fungere effektivt. Hvis produktet skal placeres i en alkove, så husk at efterlade mindst 5 cm afstand mellem produktet og loftet og væggene.
- Monter ikke produktet i omgivelser med temperaturer under $-5\text{ }^{\circ}\text{C}$.



ADVARSEL: Producenten påtager sig intet ansvar for eventuelle skader forårsaget af arbejde, der udføres af uautoriserede personer.



ADVARSEL: Produktets strømkabel skal frakoblet under montering. Hvis dette ikke gøres, kan det medføre alvorlige kvæstelser!



ADVARSEL: Hvis dørkarmen er for smal til at produktet kan passere, skal døren afmonteres og produktet transporteres sidelæns, og hvis dette ikke virker, skal du kontakte den autoriserede service.

3.2 Montering af plastkiler

- Brug de medfølgende plastkiler til at give tilstrækkelig plads til luftcirkulation mellem produktet og væggen.

1. For at fastgøre kilerne, skal du fjerne skruerne på produktet og bruge de medfølgende skruer til kilerne.

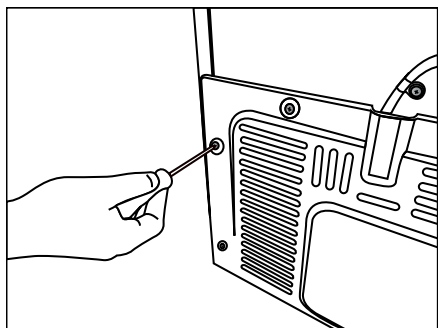

2. Fastgør to plastkiler på ventilationsskærmen som vist i figuren.

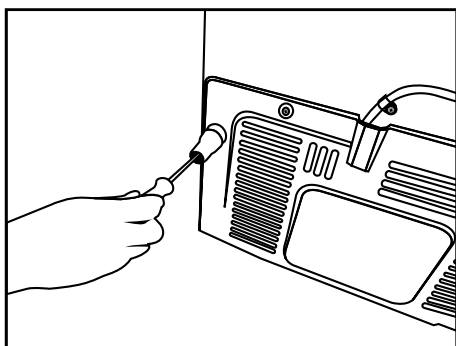

3.3 Justering af benene

Hvis produktet ikke er stårlige, skal du justere de forreste justerbare ben ved at dreje dem til højre eller venstre.

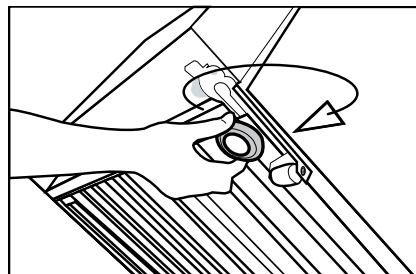
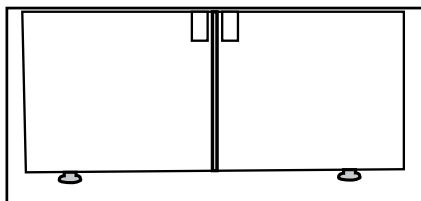

3.4 Strømtilslutning



ADVARSEL: Brug ikke forlænger- eller multistik til strømtilslutning.



ADVARSEL: Beskadede strømkabler skal udskiftes af et autoriseret serviceværksted.



Hvis du placerer to køleskabe ved siden af hinanden, skal der være mindst 4 cm afstand mellem de to apparater.

- Vores virksomhed vil ikke påtage sig ansvaret for eventuelle skader som følge af brug uden jordforbindelse eller strømtilslutning, som ikke er i overensstemmelse med gældende regler.
- Strømkabelstikket skal være let tilgængeligt efter installationen.
- Tilslut køleskabet til en jordet stikkontakt med 220-240V/50 Hz spænding. Stikket skal omfatte en 10-16A sikring.
- Brug ikke multi-gruppetik med eller uden forlængerledning mellem stikkontakten og køleskabet.

3.5 Vandtilslutning (Tilvalg)



ADVARSEL:

Afbryd produktet og vandpumpen (hvis der er monteret en) under tilslutning.

Produktets vandledninger, filter og ballontilslutninger skal udføres af et autoriseret servicecenter. Produktet kan forbindes til en glasballon eller direkte til vandforsyningen, afhængigt af modellen. For at oprette forbindelsen, skal vandslangen først tilsluttes til produktet. Kontrollér, at følgende dele er leveret med dit produkt:

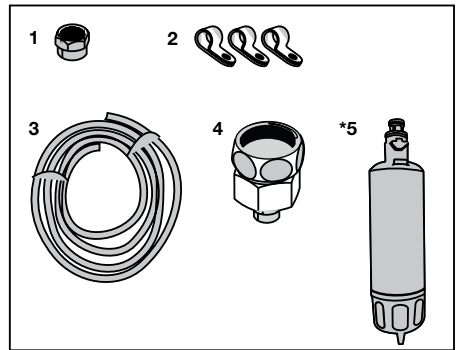

1. Stik (1 stk): Anvendes til at fastgøre vandslangen til bagsiden af produktet.
2. Slangeclips (3 stk): Bruges til at fastgøre vandslangen på væggen.
3. Vandslange (1 stk, 5 meter i diameter 1/4"): Bruges til vandtilslutning.
4. Vandhaneadapter (1 stk): Omfatter et porøst filter, der anvendes til tilslutning til vandforsyningen.
5. Vandfilter (1 stk * valgfri): Bruges til at tilslutte vandværksvand til produktet. Vandfilter er ikke påkrævet, hvis en ballontilslutning er tilgængelig.

3.6 Tilslutning af vandslange til produktet

Tilslut vandslangen til produktet ved at følge vejledningen nedenfor.

1. Fjern stikket på slangens dyseadapter på bagsiden af produktet og før slangen gennem stikket.

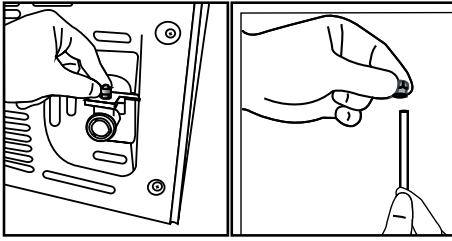

2. Skub vandslangen stramt ned og forbind slangedysens adapter.

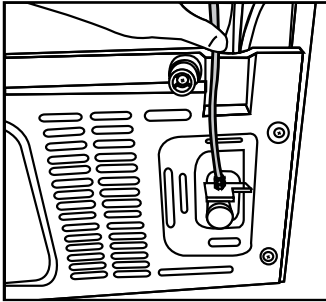

3. Stram stikket manuelt for at rette på slangens dyseadapter. Du kan også stramme stikket med en rørtang eller tang.

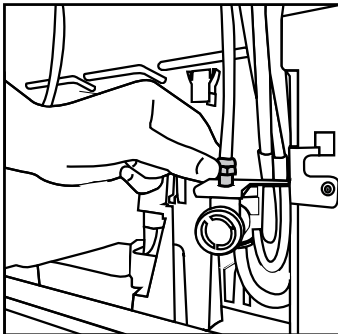

4. Tilslut den anden ende af slangen til vandforsyningen (se afsnit 3.7), eller, hvis der bruges en glasballon, til vandpumpen (se afsnit 3.8).

3.7 Tilslutning til vandforsyning

(Tilvalg)

For at bruge produktet ved at forbinde til det koldt vandforsyningen, skal der monteres et almindeligt 1/2" ventil på koldt vandforsyningen i dit hjem. Hvis stikket ikke er tilgængeligt, eller hvis du er usikker, skal du konsultere en kvalificeret blikkenslager.

1. Afmonter stikket (1) fra vandhanens adapter (2).

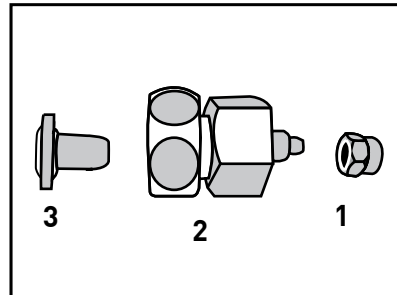

2. Tilslut vandhanens adapter til vandledningens ventil.

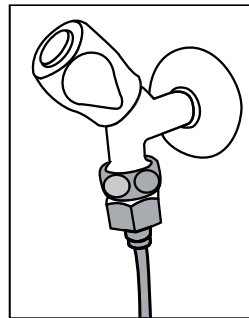

3. Tilslut stikket rundt vandslangen.

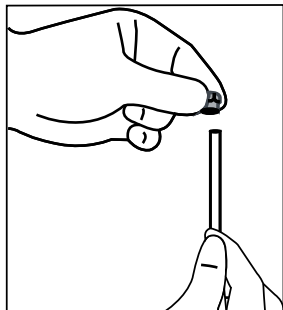

4. Tilslut stikket til vandhanens adapter og stram med hånden/ værktøj.

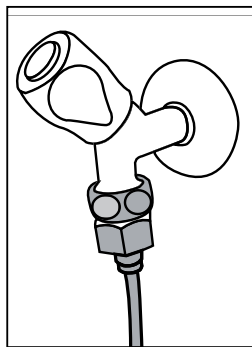

5. For at undgå at beskadige, forrykke eller utilsigtet frakoble slangen, skal du bruge de medfølgende clips til at fastgøre vandslangen korrekt.

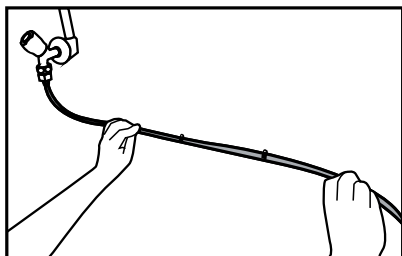

ADVARSEL: Når der er blevet åbnet for vandet, skal du sørge for, at der ikke siver vand ud i nogen af vandslangens ender. I tilfælde af lækage, skal der lukkes for ventilen og alle forbindelser strammes med en rørtang eller tang.

3.8. For produkter, der anvender vandflaske

(Tilvalg)

For at bruge en flaske til produktets vandtilslutning, skal der anvendes en vandpumpe, som er anbefalet af et autoriseret servicecenter.

1. Forbind den ene ende af vandslangen, der følger med til pumpen, til produktet (se 3.6), og følg vejledningen nedenfor.

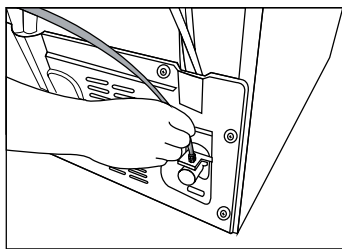

2. Tilslut den anden ende af vandslangen til vandpumpen ved at skubbe slangen ind i pumpens slangeindløb.

3. Anbring og fastgør pumpeslangen i glasballonen.

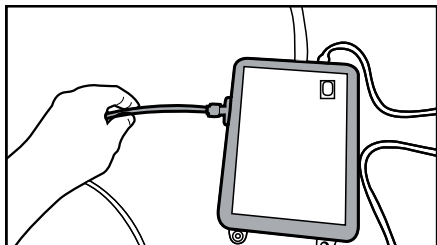

4. Når forbindelsen er etableret, skal vandpumpen tilsluttes og startes.

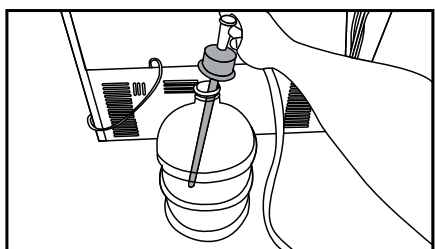

Vent 2-3 minutter efter start af pumpen for at opnå den ønskede effektivitet.



Se også pumpens brugervejledning for vandtilslutning.



Når du bruger glasballonen, er et vandfilter ikke nødvendigt.

3.9 Vandfilter (Tilvalg)

- Produktet kan have et indvendigt eller udvendigt filter afhængigt af modellen. Følg nedenstående vejledning for montering af vandfilteret.

3.9.1. Montering af udvendigt filter på væggen (Tilvalg)



ADVARSEL: Fastgør ikke filteret på produktet.

Kontrollér, at følgende dele er leveret med dit produkt:

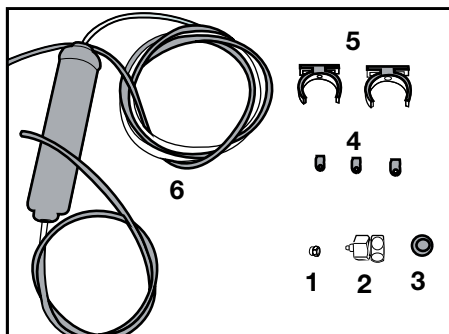

1. Stik (1 stk): Anvendes til at fastgøre vandslangen til bagsiden af produktet.
2. Vandhaneadapter (1 stk): Anvendes for tilslutning til vandforsyningen.
3. Porøst filter (1 stk)
4. Slangeclips (3 stk): Bruges til at fastgøre vandslangen på væggen.
5. Filtertilslutningsapparat (2 stk): Bruges til at fastgøre filteret på væggen.

6. Vandfilter (1 stk): Bruges til at tilslutte produktet til vandforsyningen. Vandfilteret er ikke nødvendigt, når der anvendes en tilslutning med glasballon.
1. Tilslut vandhanens adapter til vandledningens ventil.
2. Find stedet til montering af det udvendige filter. Fastgør filterets tilslutningsapparat (5) på væggen.
3. Monter filteret i opretstående stilling på filterets tilslutningsapparat, som angivet på etiketten. (6)

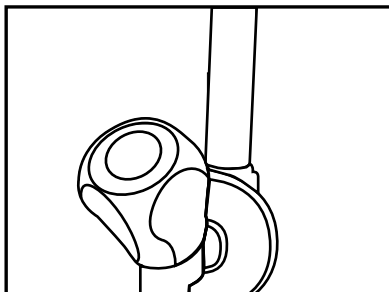

4. Fastgør vandslangen fra toppen af filteret til produktets vandtilslutningsadapter (se 3.6.)

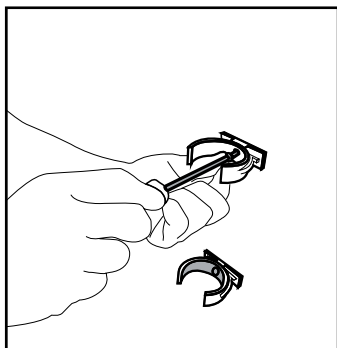

5. Når forbindelsen er etableret, skal den se ud som nedenstående figur.

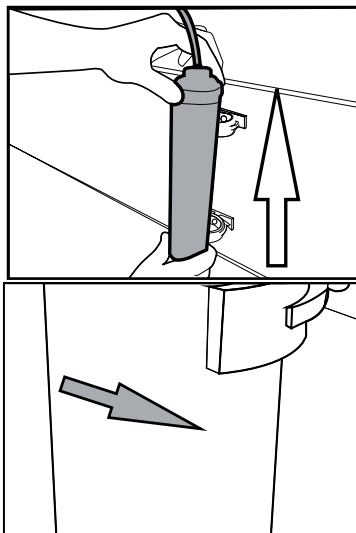

3.9.2. Indvendigt filter

Det indvendige filter, der følger med produktet, er ikke fabriksmonteret. Derfor skal du følge instruktionerne nedenfor for at montere filteret.

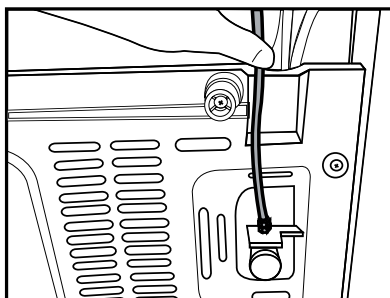

Vandleddning:

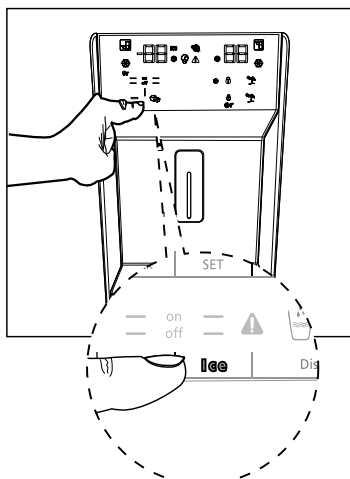
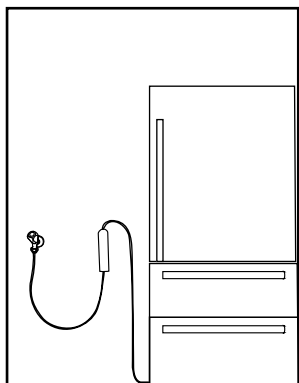

Glasballonens slange:

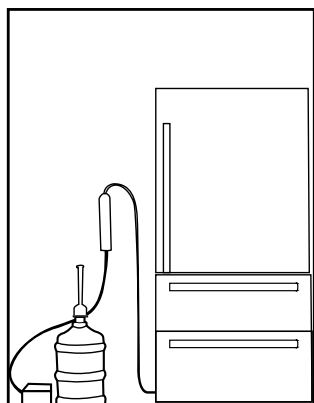

Brug ikke de første 10 glas vand efter tilslutning af filteret.

1. "Ice Off"-indikatoren skal være aktiv, mens du monterer filteret. Tænd for ON-OFF-indikatoren ved hjælp af "Ice"-knappen på skærmen.

2. Fjern grøntsagsskuffen (a) for at få adgang til vandfilteret.

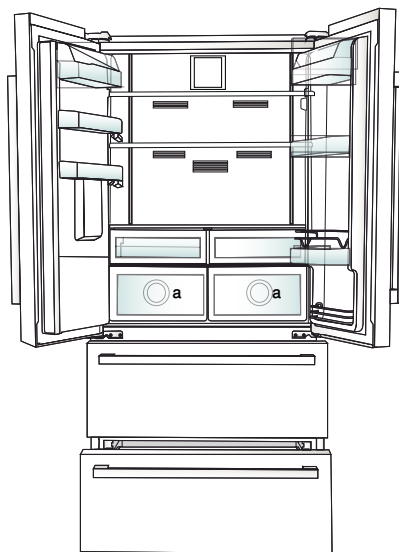

- 3.** Fjern vandfilterets omløbsdæksel ved at trække i det.



Et par dråber vand kan dryppe ud, når dækslet fjernes. Dette er normalt.

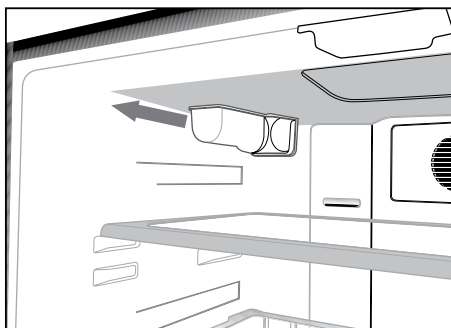

- 4.** Anbring vandfilteret dæksel i mekanismen, og tryk for at låse det på plads.

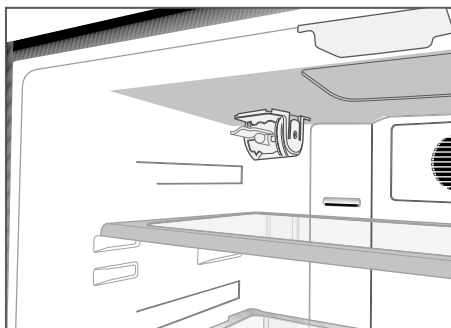

- 5.** Tryk på "Ice"-knappen på skærmen igen for at annullere "Ice Off"-tilstand.



Vandfilteret vil fjerne visse fremmede partikler i vandet. Det vil ikke fjerne mikroorganismer i vandet.



Se afsnit 5.2 for at aktivere filterudskiftningsperioden.

4. Klargøring

4.1 Sådan opnås energibesparelser



Tilslutning af produktet til elektroniske energibesparende systemer frarådes, da det kan beskadige produktet.

- Til et fritstående køleskab: "dette køleskab er ikke beregnet til at blive brugt som indbygget køleskab.
- Køleskabsdørene må ikke holdes åbne i længere perioder.
- Anbring ikke varm mad eller drikke i køleskabet.
- Overfyld ikke køleskabet. Hvis den indvendige luftstrøm blokeres, vil det reducere kølekapacitet.
- Køleskabets energiforbrug blev målt, mens frostboksens øverste hylde ved fjernet, men med de andre hylder og de nederste skuffer på plads og under maksimal belastning. Den øverste glashylde kan anvendes afhængigt af formen og størrelsen af de fødevarer, der skal fryses.
- Afhængig af produktets funktioner, vil optøning frosne fødevarer i køleskabet vil sikre energibesparelser og bevare fødevarer kvaliteten.
- Da der ikke vil trænge varm og fugtig luft direkte ind i dit produkt, når dørene ikke åbnes, vil produktet optimere sig selv under forhold, der er tilstrækkelige til at beskytte dine fødevarer. Funktioner

og komponenter, som f.eks. kompressor, blæser, varmelegeme, afrimning, lys, display og så videre, vil fungere i overensstemmelse med behovet for at forbruge så lidt strøm som muligt under disse omstændigheder.

- Kurvene/skufferne, som følger med køleenheden, skal altid anvendes, for at opnå lavt energiforbrug og bedre opbevaringsbetingelser.
- Fødevarers kontakt med temperaturføleren i fryseenheden kan forøge apparatets energiforbrug. Således skal enhver kontakt med temperatursensoren(-erne) undgås.
- Sørg for at fødevarerne ikke er i kontakt med den køleskabets temperaturføler, der er beskrevet nedenfor.

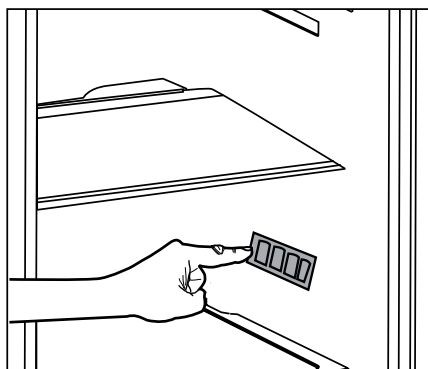

4.2 Første ibrugtagning

- Før du bruger dit køleskab, skal du sørge for, at de nødvendige forberedelser er udført i overensstemmelse med instruktionerne i afsnittene "Sikkerheds- og miljøanvisninger" og "Montering".

- Hold produktet tændt uden fødevarer indvendigt i 6 og undlad at åbne døren, medmindre det er absolut nødvendigt.



Der høres en biplyd, når kompressoren er indstillet. Det er normalt at høre lyde, selv når kompressoren er inaktiv, på grund af de komprimerede væsker og gasser i kølesystemet.



Det er normalt, at køleskabets forkanter er varme. Disse områder er udviklet til at varme op for at undgå dannelse af kondens.



På nogle modeller slukker instrumentpanelet automatisk efter 5 sekunder efter at døren er lukket. Det vil blive reaktiveret, når døren åbnes eller ved tryk på enhver tast.

5. Brug af produktet

5.1 Indikatorpanel

Indikatorpaneler kan variere afhængigt af produktmodellen. Indikatorpanelets auditive og visuelle funktioner vil hjælpe til at bruge køleskabet.

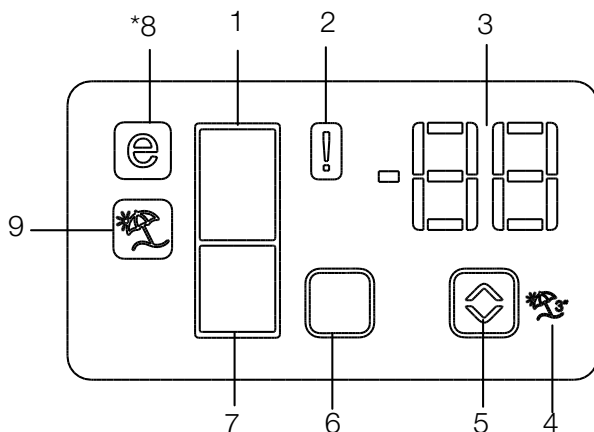

1. Køleskabsindikator
2. Fejlstatusindikator
3. Temperaturindikator
4. Feriefunktionsknap
5. Temperaturvælger
6. Rumvælger
7. Indikator for fryser
8. Sparefunktionsindikator
9. Feriefunktionsindikator

***tilvalg**



Tilvalg: Tallene i denne brugervejledning er skematiske og matcher muligvis ikke præcist dit produkt. Hvis dit produkt ikke omfatter de relevante dele, gælder oplysningerne for andre modeller.

1. Køleskabsindikator

Lampen i køleskabet tændes, når du justerer køleskabets temperatur.

2. Fejlstatusindikator

Denne føler aktiveres, hvis køleskabet ikke køler tilstrækkeligt eller i tilfælde af følerfejl. Når denne indikator er aktiv, vil temperaturen i fryseren vise "E" og køleskabets temperaturindikator vil vise tallene "1, 2,3 ..." osv. Tallene på indikatoren bruges til at informere servicepersonalet om fejlen. (🔔)

3. Temperaturindikator

Viser temperaturen i fryser- og køleskabet.

4. Feriefunktionsknap

For at aktivere denne funktion, skal du trykke på og holde Ferieknappen (Vacation) nede i 3 sekunder. Når Vacation-funktionen er aktiv, viser køleskabets temperaturmåler meddelelsen "-" og ingen køleproces vil være aktiv i køleskabet. Denne funktion er ikke egnet i forbindelse med opbevaring af fødevarer i køleskabet. Andre rum forbliver afkølede med den aktuelt indstillede temperatur for hvert rum.

Tryk på **Vacation**-knappen (🌴) igen for at annullere denne funktion.

5. Temperaturvælger

Den respektive rumtemperatur varierer i intervaller på -24 °C...-18 °C og 8 °C...1 °C. (📏)

6. Rumvælger

Brug denne knap til at skifte mellem køleskab og fryser. (📏)

7. Indikator for fryser

Lampen i fryseren tændes, når du justerer køleskabets temperatur.

8. Sparefunktionsindikator

Angiver, at køleskabet kører i energibesparende tilstand. Denne indikator vil være aktiv, når temperaturen i fryseren er indstillet til -18 °C. (🔒)

9. Feriefunktionsindikator

Angiver, at feriefunktionen er aktiv. (🌴)

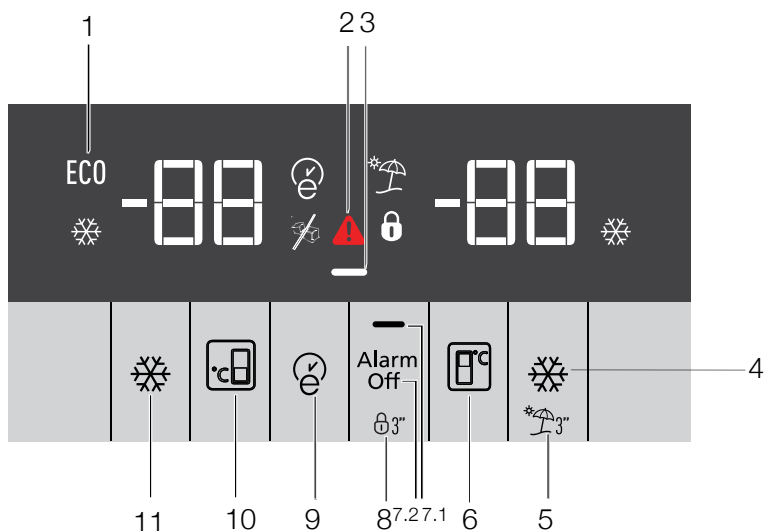

1. Økonomisk i brug
2. Høj temperatur/fejlalarm
3. Energibesparende funktion (skærmen slukket)
4. Hurtig køling
5. Feriefunktion
6. Indstilling af køleskabstemperatur
7. Energibesparelse (display slukket) / Alarm fra advarsel
8. Tastaturlås
9. Eco-fuzzy
10. Fryserens temperaturindstilling
11. Hurtig frysning



Tilvalg: Tallene i denne brugervejledning er skematiske og matcher muligvis ikke præcist dit produkt. Hvis dit produkt ikke omfatter de relevante dele, gælder oplysningerne for andre modeller.

1. Økonomisk i brug

Denne indikator lyser, når fryseren er indstillet til -18 °C, hvilket er den mest økonomiske indstilling. (ECO) Indikatoren for økonomisk brug slukkes, når den hurtige køle- eller hurtige frysefunktion er valgt.

2. Høj temperatur/fejlarmer

Denne indikator () tændes i tilfælde af temperaturfejl eller fejlalarmer. Denne indikator tændes ved strømudfald, høj temperatur og fejladvarsler. Under vedvarende strømudfald vil den højeste temperatur, fryseren når, blinke på displayet. Efter at have kontrolleret madvarer placeret i fryseren, skal du trykke på alarm-knappen for at nulstille advarslen.

3. Energibesparende funktion (skærmen slukket)

Hvis fryserens dør holdes lukket i længere tid, aktiveres energibesparende funktion automatisk, og symbolet for energibesparelse lyser. Når energibesparende funktion er aktiveret, vil alle andre symboler end symbol for energibesparelse på displayet blive slukket. Når energibesparende funktion er aktiveret og der trykkes på en vilkårlig tast eller åbnes døren, vil funktionen blive deaktiveret og ikonet på displayet vil vende tilbage til normal tilstand.



Energibesparende funktion er aktiveret under levering fra fabrikken og kan ikke annulleres.

4. Hurtig køling

Når den hurtige kølefunktion aktiveres () , tændes indikatoren for hurtig køling og køleskabets temperaturindikator vil vise

værdien 1. Tryk på Rapid coolknappen igen for at annullere denne funktion. Rapid cool-indikatoren slukkes og skifter tilbage til normal indstilling. Den hurtige køling vil automatisk blive annulleret efter 1 time, medmindre den annulleres af brugeren. For at køle en stor mængde friske fødevarer, skal du trykke på Rapid cool-knappen (hurtig køling) før fødevarerne anbringes i rummet.

5. Feriefunktion



For at aktivere feriefunktionen (Vacation) skal du trykke på tallet () 3 sekunder. Når Vacation-funktionen () er aktiv, viser køleskabets temperaturmåler meddelelsen « - - » og ingen køleproces vil være aktiv i køleskabet. Denne funktion er ikke egnet i forbindelse med opbevaring af fødevarer i køleskabet. Andre rum forbliver afkølede med den aktuelt indstillede temperatur for hvert rum.

Tryk på **Vacation**-funktionsknappen igen for at annullere denne funktion.

6. Indstilling af køleskabstemperatur

Når du har trykket på knap, kan køleskabstemperaturen indstilles til hhv. 8,7,6,5,4,3,2 og 1. ()

7. 1. Energibesparelse (display slukket)

Et tryk på denne knap () for at aktivere tænd energibesparelsesindikatoren () og aktivere den energibesparende funktion. Aktivering af energibesparende

funktion vil slukke for alle andre indikatorer på displayet. Når den energibesparende funktion er aktiv, vil tryk på en knap eller åbning af døren deaktivere den energibesparende funktion og displayets signaler vil vende tilbage til normal visning. Et tryk på denne knap (—) igen vil deaktivere energibesparelsesindikatoren og deaktivere den energibesparende funktion.

7.2. Alarm fra advarsel

høj temperatur-alarm, efter at have kontrolleret madvarer placeret i fryseren, skal du trykke på alarm-knappen for at nulstille advarslen.

8. Tastaturlås

Tryk på tastaturlåseknapen (🔒) i 3 sekunder. Tastaturlåsens indikator

(🔒) vil lyse op, og tastaturlåsen aktiveres. Knapperne vil være inaktive, når tastaturlåsen er aktiveret. Tryk igen på tastaturlåseknapen i 3 sekunder. Tastaturlåsens indikator slukkes, og tastaturlåsefunktionen vil blive deaktiveret.

Tryk på **tastaturlåseknapen** (🔒) for at forhindre, at køleskabets temperaturindstillinger ændres.

9. Eco-fuzzy

For at aktivere Eco-fuzzy-funktionen, skal du trykke og på Eco-fuzzy-knappen og holde den nede i 1 sekund. Når denne funktion er aktiveret, vil fryseren skifte til den økonomiske tilstand efter mindst 6 timer, og den

økonomiindikatoren tændes. Hold Eco-fuzzy-funktionsknappen (🌿) ned i 3 sekunder for at deaktivere Eco-fuzzyfunktionen.

Indikatoren lyser op efter 6 timer, når Eco-fuzzy-funktionen er aktiv.

10. Fryserens temperaturindstilling

Temperaturen i fryseren er justerbar. Tryk på knap vil gøre det muligt at indstille temperaturen i fryseren til -18, -19, -20, -21, -22, -23 og -24. (🌡️)

11. Hurtig frysning

For hurtig frysning skal du trykke på knap. Dette vil aktivere indikatoren (❄️) for hurtig frysning.

Når den hurtige frysefunktion er aktiveret, vil indikatoren for hurtig frysning lyse, og fryserens temperaturindikator vil vise værdien -27. Tryk på knappen for hurtig frysning (❄️) igen for at annullere denne funktion. Indikatoren for hurtig frysning slukkes, og vender tilbage til normal indstilling. Den hurtige frysefunktion vil automatisk blive annulleret efter 24 timer, medmindre den annulleres af brugeren. For at fryse en stor mængde friske fødevarer, skal du trykke på knappen for hurtig frysning, før fødevarerne anbringes i fryseren.

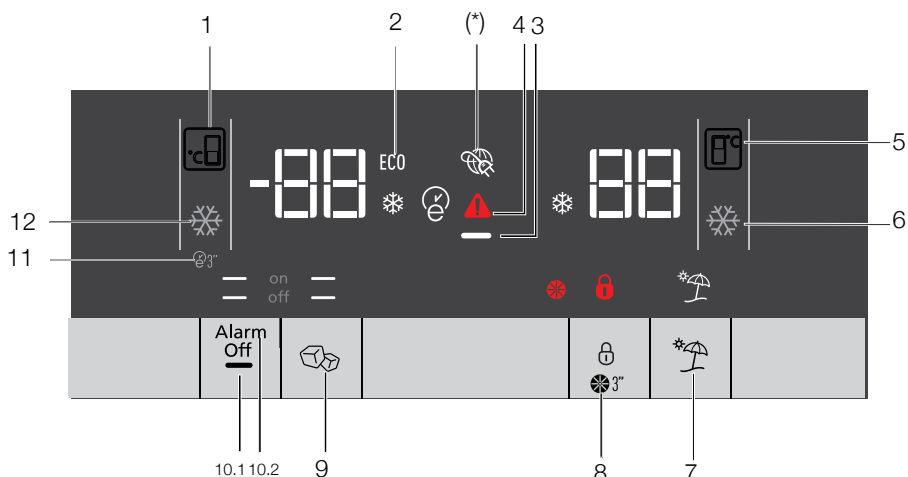

1. Fryserens temperaturindstilling
2. Sparefunktion
3. Energibesparende funktion (skærmen slukket)
4. Fejlstatus
5. Indstilling af køleskabstemperatur
6. Hurtig køling
7. Feriefunktion
8. Tastaturlås/annullering af filterudskiftningsalarm
9. Isfremstilling til/fra
10. Display til/fra / Alarm fra advarsel
11. Autoeco
12. Hurtig frysning



Tilvalg: Tallene i denne brugervejledning er skematiske og matcher muligvis ikke præcist dit produkt. Hvis dit produkt ikke omfatter de relevante dele, gælder oplysningerne for andre modeller.

1. Fryserens temperaturindstilling

Tryk på knap  vil gøre det mulig at indstille temperaturen i fryseren til -18, -19, -20, -21, -22, -23, -24, -18.

2. Sparefunktion

Angiver, at køleskabet kører i energibesparende tilstand. Denne indikator vil være aktiv, når temperaturen i fryseren er sat til -18 eller energibesparende køling er aktiveret af **øko-ekstra-**funktionen (ECO).

3. Energibesparende funktion (skærmen slukket)

Hvis fryserens dør holdes lukket i længere tid, aktiveres energibesparende funktion automatisk, og symbolet for energibesparelse lyser. Når energibesparende funktion er aktiveret, vil alle andre symboler end symbol for energibesparelse på displayet blive slukket. Når energibesparende funktion er aktiveret og der trykkes på en vilkårlig tast eller åbnes døren, vil funktionen blive deaktiveret og ikonet på displayet vil vende tilbage til normal tilstand.

Energibesparende funktion er aktiveret under levering fra fabrikken og kan ikke annulleres.

4. Fejlstatus

Denne indikator aktiveres, hvis køleskabet ikke køler tilstrækkeligt eller i tilfælde af følerfejl. 

Når denne indikator er aktiveret, vil temperaturindikatoren i fryseren vise "E" og den køleskabets

temperaturindikator vil vise tallene "1, 2,3 ..." osv. Tallene på indikatoren bruges til at informere servicepersonalet om fejlen.

5. Indstilling af køleskabstemperatur

Når du har trykket på knap ), kan køleskabstemperaturen indstilles til hhv. 8,7,6,5,4,3,2 og 1.

6. Hurtig køling

For hurtig frysning skal du trykke på knap. Dette vil aktivere indikatoren for hurtig køling . Tryk på knappen igen for at deaktivere denne funktion. Brug denne funktion, når du anbringer friske fødevarer i køleskabet eller til hurtigt at afkøle fødevarer. Når denne funktion er aktiveret, vil køleskabet blive aktiveret i 1 time.

7. Feriefunktion

Når feriefunktionen  er aktiv, viser køleskabets temperaturmåler meddelelsen « - - » og ingen køleproces vil være aktiv i køleskabet. Denne funktion er ikke egnet i forbindelse med opbevaring af fødevarer i køleskabet. Andre rum forbliver afkølede med den aktuelt indstillede temperatur for hvert rum.

Tryk på **feriefunktionsknappen** igen for at annullere denne funktion. 

8. Tastaturlås/annullering af filterudskiftningsalarm

Tryk på tastaturlåseknappen  for at aktivere tastaturlåsen. Du kan også bruge denne funktion til at forhindre ændring af køleskabets temperaturindstillinger. Køleskabets filter skal udskiftes hver 6. måned. Hvis du følger

vejledningen i afsnit 5.2, vil køleskabet automatisk beregne den resterende periode, og alarmindikatoren for filterudskiftning (☼) lyser, når filteret er opbrugt.

Tryk på knappen (☼^{3"}) hold den nede i tre sekunder for at slukke filterets alarmlampe.

9. Isfremstilling til/fra

Tryk på knappen (☹) for at annullere (off —) eller aktivere (on —) isfremstilling.

10.1 Display til/fra

Tryk på knappen for at deaktivere (— off) eller aktivere (— on) displayet.

10.2 Alarm fra advarsel

I tilfælde af strømudfald/høj temperatur-alarm, efter at have kontrolleret madvarer placeret i fryseren, skal du trykke på alarm-knappen for at nulstille advarslen.

11. Autoeco

Tryk på Autoeco-knappen (⊕^{3"}) tal i 3 sekunder for at aktivere denne funktion. Hvis døren forbliver lukket i lang tid, mens denne funktion er aktiveret, vil køleskabssektionen skifte til økonomitilstand. Tryk på knappen igen for at deaktivere denne funktion.

Indikatoren lyser op efter 6 timer, når Autoeco-funktionen er aktiv. (⊕)

12. Hurtig frysning

Tryk på knappen (❄) for hurtig frysning. Tryk på knappen igen for at deaktivere denne funktion.

5.2 Isbakke

(Tilvalg)

Læs advarslen anbragt på isbeholderen omhyggeligt. Isbeholderen bruges til at samle is dannet i ismaskinen. Hæld ikke vand i beholderen, da denne kan gå i stykker. Isbeholderen bruges ikke til opbevaring af madvarer. Advarsel: Flyt ikke isbeholderen.

5.3 Isfremstiller

(Tilvalg)

Ismaskinen kan ikke fjernes. I bunden af ismaskinen skal være en isbeholder.

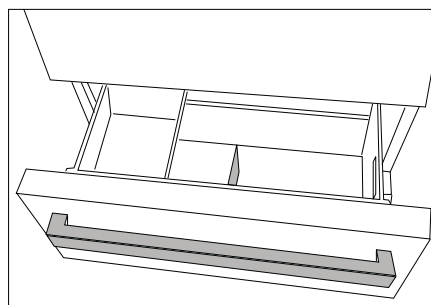
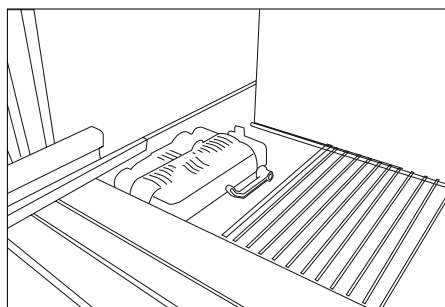

5.4 Nulgraders rum

(Tilvalg)

Brug dette rum til at opbevare delikatesser ved lavere temperaturer eller kødprodukter til øjeblikkelig brug. Anbring ikke frugt og grøntsager i dette rum. Du kan udvide produktets interne volumen ved at fjerne et eller flere af nulgraders-rummene. Rummet fjernes ved blot at trække frem, løfte op og træk det ud.

5.5 Grøntsagsskuffe

Køleskabet grønssagsskuffe er designet til at holde grøntsager friske ved at bevare deres fugtighed. Til dette formål er den overordnede cirkulation af kold luft intensiveret i den grønssagsskuffen. Opbevar frugt og grøntsager i dette rum. Opbevar grønbladede grøntsager og frugter separat for at forlænge deres levetid.

5.6 Blåt lys/ Vitamin Care-teknologi

***Er muligvis ikke tilgængelig i alle modeller**

Om det blå lys,

Frugt og grøntsager, der er opbevaret i skufferne, der er oplyst med et blå lys, fortsætter deres fotosyntese ved hjælp af bølglængdeeffekten af blå lys og bevarer således deres C-vitaminindhold.

Til VitaminCare+,

Frugt og grøntsager opbevaret i skuffer belyst med VitaminCare+ teknologien bevarer deres A- og C-vitaminer i længere tid takket være det blå, grønne, røde lys og mørke cyklusser, der simulerer en dagscyklus.

Med denne teknologi kan du holde dine frugter og grøntsager velsmagende og sunde længere, hvilket hjælper dig med at minimere madspild derhjemme.

Hvis du åbner døren til køleskabet i den mørke periode af VitaminCare+ teknologien,, vil køleskabet automatisk registrere dette og gøre det muligt for det blå-grønne eller røde lys at oplyse skuffen. Når du har lukket døren til køleskabet, fortsætter den mørke periode, hvilket repræsenterer natperioden i en dagscyklus.

5.7 Beskrivelse og rengøring af lugtfilter

(Tilvalg)

Lugtfilter forhindrer dannelse af ubehagelig lugt i produktet.

1. Træk dækslet, hvortil lugtfilteret er installeret, nedad fra den forreste del, og fjern som illustreret.
2. Lad filteret ligge i sollys en dag. Filteret vil blive rengjort i den tid.
3. Sæt filteret tilbage på plads.



Lugtfilteret skal renses en gang om året.

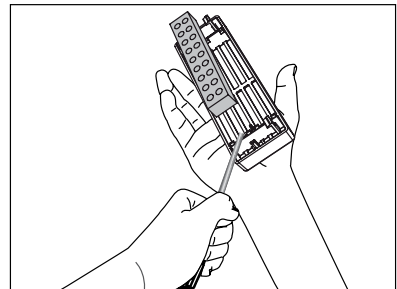
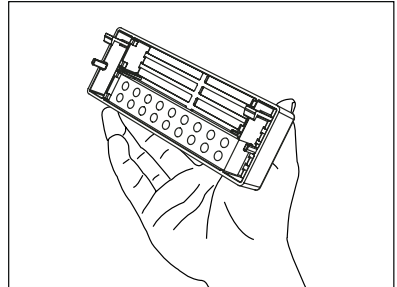
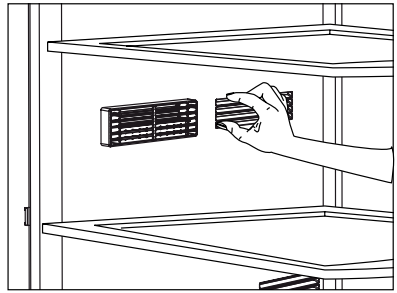

5.8 Teleskopisk skuffe

Vær opmærksom på ikke at klemme nogen kropsdele, såsom hænder, føder, osv, mellem bevægelige dele, når skuffen bruges, for at undgå skader.

Du kan fjerne skufferummet til rengøring som vist på tegningen. Fjern kun skufferne til rengøring. Det er ikke muligt at sætte skufferne på plads efter at have fyldt dem op med madvarer.

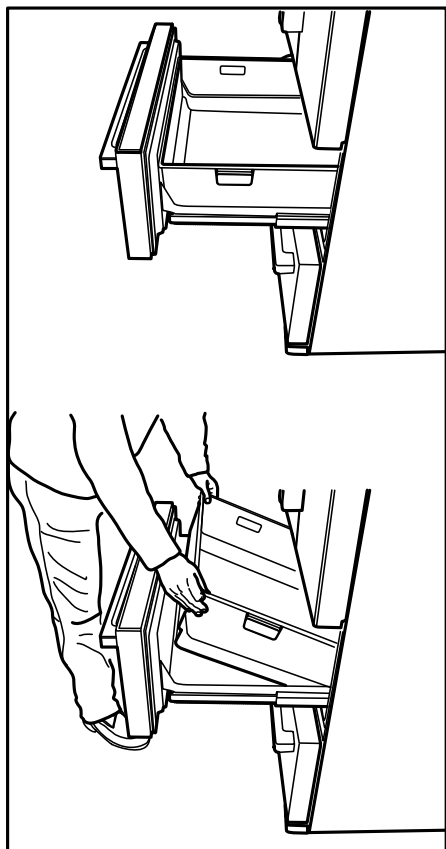

5.9 Ionisator

(Tilvalg)

Ionisatorsystemet i køleskabets luftkanal ioniserer luften. Den negative ion-udledning vil fjerne bakterier og andre molekyler der forårsager lugt i luften.

5.10 Flytbar midtersektion

Formålet med den flytbare midtersektion er at forhindre at den kolde luft inden i køleskabet slipper ud. Tætningen aktiveres når lågepakningen trykkes mod overfladen på den flytbare midtersektion mens dørene til køleskabet er lukkede.

En anden årsag til at dit køleskab har en drejelig midtersektion er at køleskabets rumindhold bliver større. Almindelige midtersektioner optager plads i køleskabet der ikke kan bruges.

Den flytbare midtersektion lukkes når køleskabets venstre dør lukkes.

Den må ikke åbnes manuelt. Den flyttes ved plastikdelen når døren lukkes.

5.11 Isbeholder

(Tilvalg)

Isbeholderen giver dig mulighed til nemt at producere is.

Bruge isbeholderen

1. Fjern isbeholderen fra fryseren.
2. Fyld isbeholderen med vand.
3. Anbring isbeholderen i fryseren. Omkring to timer senere er isen klar.
4. Fjern isbeholderen fra fryseren, og bøj den over servicetallerkenen. Isteringer vil let falde ned til serveringstallerkenen.

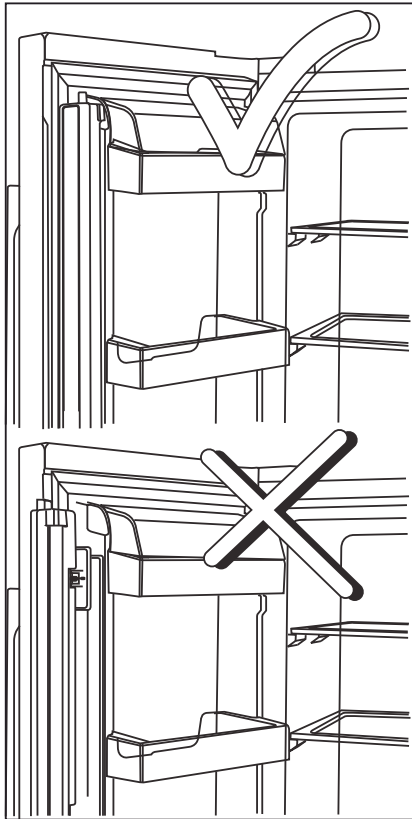

5.12 Fugtkontrolleret grøntsagsskuffe

(Tilvalg)

Med funktionen fugtkontrol holdes fugtniveauet for frugt og grønt under kontrol og sikrer, at madvarerne holder sig friske i længere tid.

Det anbefales at opbevare bladgrøntsager, fx salat og spinnat og lignende grøntsager, som har tilbøjelighed til at miste fugt, liggende i grøntsagsskuffen fremfor stående på deres rødder hvor muligt.

Når grøntsagerne placeres, så placer tunge og hårde grøntsager på bunden og lette og bløde grøntsager øverst med hver grøntsags specifikke vægt i mente.

Opbevar ikke grøntsager i plastikposer i grøntsagsskuffen. Hvis grøntsager efterlades i plastikposer, rådner de hurtigt. I situationer, hvor ingen kontakt med andre grøntsager foretrækkes, så anvend indpakningsmateriale som papir, som har en vis porøsitet i forhold til hygiejne.

Placer ikke frugt, der har en høj produktion af ætylengas, som fx pære, abrikos, fersken og især æbler, i den samme grøntsagsskuffe som andet frugt og grønt. Ætylengassen, som afgives fra disse frugter, kan forårsage, at andet frugt og grønt modner og rådner hurtigere.

5.13 Indfrysning af friske fødevarer

- For at bevare fødevarer kvaliteten, skal fødevarer der lægges i fryseren, fryses så hurtigt som muligt. Til dette formål skal du bruge den hurtige indfrysningfunktion.
 - Hvis fødevarer indfryses, mens de er friske, forlænges opbevaringstiden i fryseren.
 - Pak fødevarer i lufttætte pakker og luk dem til.
 - Sørg for, at fødevarerne er pakket, inden du lægger dem i fryseren. Brug frostbokse, stanniol og fugtafvisende papir, plastikposer eller lignende emballage i stedet for traditionelt emballagepapir.
- Markér hver fødevarer pakke ved at skrive datoen på pakken før frysning. Dette vil give dig mulighed for at bestemme friskheden af hver pakke hver gang fryseren åbnes. Opbevar de ældste fødevarer forrest for at sikre, at de anvendes først.
 - Frosne fødevarer skal anvendes umiddelbart efter optøning og må ikke fryses igen.
 - Undlad at opbevare store mængder fødevarer på én gang.

Fryserindstilling	Køleskabindstilling	Beskrivelser
-18°C	4°C	Dette er standardindstillingen.
-20, -22 eller -24 °C	4°C	Disse indstillinger er anbefalet for omgivelsestemperaturer der overstiger 30 °C.
Hurtig indfrysning	4°C	Brug dette til at fryse fødevarer i en kortere periode. Produktet nulstilles til de tidligere indstillinger, når processen er afsluttet.
-18 °C eller koldere	2°C	Brug disse indstillinger, hvis du mener, at køleskabet ikke er koldt nok på grund af omgivelsernes temperatur, eller hvis døren ofte åbnes.

5.14 Anbefalinger til opbevaring af frosne fødevarer

Fryseren skal indstilles til mindst -18 °C.

1. Anbring fødevarerne i fryseren så hurtigt som muligt for at undgå optøning.
2. Før indfrysning skal du tjekke "Udløbsdato" på pakken for at sikre, at den ikke er overskredet.
3. Sørg for, at fødevarernes emballage er intakt.

5.15 Oplysninger vedr. dybfrysning

Iht. IEC 62552-standarderne skal fryseren have kapacitet til at fryse 4,5 kg af fødevarer ved -18 °C eller lavere temperaturer i 24 timer for hver 100 liter fryservolumen.

Fødevarer kan kun bevares i længere perioder ved eller under -18 °C. Du kan holde fødevarerne friske i flere måneder (i dybfryser ved eller under temperaturer på -18 °C).

De fødevarer, der skal indefryses, må ikke komme i kontakt med allerede frosne fødevarer for at undgå delvis optøning. Kog grøntsagerne og filtrere vandet ud for at forlænge deres opbevaringstid i fryseren. Anbring fødevarerne i lufttætte pakker efter filtrering og læg dem i fryseren. Bananer, tomater, salat, selleri, kogte æg, kartofler og lignende fødevarer må ikke fryses. Indfrysning af disse fødevarer vil simpelthen reducere deres næringsværdi og fødevarerets kvalitet, og kan endvidere være skadeligt for helbredet.

5.16 Anbringelse af fødevarer

Hylder i fryseren	Forskellige frosne varer, herunder kød, fisk, is, grøntsager osv.
Hylder i køleskabet	Fødevarer i gryder, pander og beholdere med låg, æg (i lukket beholder)
Hylder i køleskabsdøren	Små og emballerede mad- eller drikkevarer
Grøntsagsskuffe	Frugt og grøntsager
Rum til friske fødevarer	Delikatesser (morgenmad, kødprodukter skal bruges inden for kort tid)

5.17 Alarm for åben dør (valgfri)

En hørbar alarm vil blive aktiveret, hvis en dør er åben i mere end 1 minut. Alarmen stopper, når døren lukkes, eller når der trykkes på en knap på displayet (hvis der er et).

5.18 Indvendigt lys

Indvendigt lys genereres af en LED-lampe. Kontakt det autoriserede servicecenter for eventuelle problemer med denne lampe.
 Pærerne for dette husholdningsapparat er ikke egnet til belysningsformål. Det tiltænkte formål med denne pære er at gøre det muligt for brugeren at placere levnedsmidler i køleskabet/fryseren på en sikker og bekvem måde.

6. Vedligeholdelse og rengøring

Regelmæssig rengøring af produktet vil forlænge dets levetid.



ADVARSEL: Afbryd strømmen før køleskabet rengøres.

- Brug ikke skarpe og slibende værktøjer, sæbe, rengøringsmaterialer, rengøringsmidler, gas, benzin, lak og lignende stoffer til rengøring.
- Hæld en teskefuld carbonat i vandet. Fugt en klud i vandet og vrid den op. Aftør produktet med denne klud og tør grundigt efter.
- Vær omhyggelig med at holde vandet væk fra lampedækslet og andre elektriske dele.
- Rengør døren med en våd klud. Fjern alle fødevarer indeni for at løsne dør og hylde. Løft dørens hylde op for at tage den ud. Rengør og tør hylde og sæt den på plads ved at skubbe den fra oven.
- Brug ikke klorholdigt vand eller rengøringsmidler på produktets udvendige flade og krombelagte dele. Klor vil danne rust på sådanne metaloverflader.

6.1 Forebyggelse dårlig lugt

Produktet er fremstillet uden lugtende materialer. Dog kan opbevaring af fødevarer i upassende sektioner og forkert rengøring af indvendige overflader forårsage dårlig lugt.

For at undgå dette, skal du rengøre indersiden med kulstyreholdigt vand hver 15. dag.

- Opbevar fødevarer i forseglede holdere. Mikroorganismer kan spredes ud af uforseglede fødevarer og forårsage dårlig lugt.
- Opbevare aldrig gamle eller rådne fødevarer i køleskabet.

6.2 Beskyttende plastoverflader

Olie spildt på plastoverflader kan beskadige overfladen og skal omgående rengøres med varmt vand.

7. Fejlfinding

Tjek denne liste, før du kontakter servicecenteret. Dette vil spare dig tid og penge. Denne liste omfatter hyppige problemer, der ikke er relateret til fabrikationsfejl eller materialefejl. Visse funktioner nævnt heri, gælder muligvis ikke for dit produkt.

Køleskabet virker ikke.

- Stikket er ikke sat helt i >>> Sæt det helt ind i stikkontakten.
- Sikringen, der forsyner produktets stikkontakt, eller hovedsikringen er sprunget. <<>> Kontrollér sikringerne

Kondens på køleskabets sidevæg (MULTIZONE, KØL, CONTROL OG FLEXI-ZONE).

- Døren åbnes for ofte >>> Pas på ikke at åbne produktets dør for ofte.
- Omgivelserne er for fugtige >>> Installer ikke produktet i fugtige miljøer.
- Fødevarer, der indeholder væsker, opbevares i ulukkede holdere. >>> Opbevar fødevarer, der indeholder væsker, i lukkede holdere.
- Døren er åben: >>> Hold ikke produktets dør åben i for lange perioder.
- Termostaten er indstillet til for lav temperatur. >>> Indstil termostaten til en passende temperatur.

Kompressoren virker ikke.

- I tilfælde af pludselige strømsvigt, eller hvis stikket trækkes ud og sættes i igen, kan gastrykket i produktets kølesystem komme ud af balance, hvilket udløser kompressorens termiske sikkerhedsforanstaltning. Produktet genstarter efter cirka 6 minutter. Hvis produktet ikke genstarter efter denne periode, skal du kontakte servicecenteret.
- Afrimning er aktiveret >>> Dette er normalt for et fuldautomatiseret afrimningsprodukt. Afrimningen gennemføres regelmæssigt.
- Produktet er ikke tilsluttet. >>> Sørg for at ledningen er sat i.
- Temperaturindstillingen er forkert. >>> Vælg den relevante temperaturindstilling.
- Strømmen er gået. >>> Produktet vil fortsætte med at fungere som normalt, når strømforsyningen er genoprettet.

Køleskabets driftsstøj stiger mens det er i brug.

- Produktet driftsresultater kan variere afhængigt af temperaturudsving. Dette er normalt og ikke en fejl.

Køleskabet kører for ofte eller for længe.

- Det nye produkt kan være større end det foregående. Større produkter vil køre i længere perioder.
- Rumtemperaturen kan være høj. >>> Produktet vil normalt køre i lange perioder ved højere rumtemperatur.
- Produktet kan være tilsluttet for nylig eller en ny fødevarer kan være anbragt i produktet. >>> Produktet vil tage længere tid om at nå den indstillede temperatur, når hvis en ny fødevarer lægges i køleskabet. Dette er normalt.
- Store mængder af varme fødevarer kan være lagt i produktet for nylig. >>> Anbring ikke varme fødevarer i produktet.
- Dørene blev åbnet ofte eller holdt åbne i lange perioder. >>> Den varme luft, der bevæger sig indeni, vil få produktet til at køre længere. Åbn ikke dørene for ofte.
- Fryser- eller køleskabsdørene er muligvis ikke lukket helt. >>> Kontrollér, om dørene er lukket helt.
- Produktet kan være indstillet til en for lav temperatur. >>> Indstil temperaturen til en højere grad og vent på, at produktet når den indstillede temperatur.
- Køleskabs- eller fryserdørens pakning kan være beskidt, slidt, defekt eller justeret forkert. >>> Rens eller udskift pakningen. En beskadiget/revne pakning vil få produktet til at køre i længere perioder for at bevare den aktuelle temperatur.

Frysertemperaturen er meget lav, men køletemperaturen er passende.

- Temperaturen i fryseren er indstillet til en meget lav grad. >>> Indstil temperaturen i fryseren til en højere grad, og tjek igen.

Køleskabets temperatur er meget lav, men fryserens temperatur er passende.

- Køleskabets temperatur er indstillet til en meget lav grad. >>> Indstil køleskabets temperatur til en højere grad, og tjek igen.

De fødevarer, der opbevares holdes i køleskabets skuffer er frosne.

- Køleskabets temperatur er indstillet til en meget lav grad. >>> Indstil temperaturen i fryseren til en højere grad, og tjek igen.

Temperaturen i køleskabet og fryseren er for høj.

- Køleskabets temperatur er indstillet til en meget høj grad. >>> Køleskabets temperatur påvirker temperaturen i fryseren. Reguler temperaturen i køleskabet eller fryseren og vent, indtil de relevante rum nå det indstillede temperaturniveau.
- Dørene blev åbnet ofte eller holdt åbne i lange perioder. >>> Dørene må ikke åbnes for ofte.
- Døren er muligvis ikke lukket helt. >>> Luk døren helt.
- Produktet kan være tilsluttet for nylig eller en ny fødevarer lagt i køleskabet. >>> Dette er normalt. Produktet vil tage længere tid om at nå den indstillede temperatur, hvis det er tilsluttet for nylig, eller hver der laget nye fødevarer i det.
- Store mængder af varme fødevarer kan være lagt i produktet for nylig. >>> Anbring ikke varme fødevarer i produktet.

Rysten eller støj.

- Underlaget er ikke plant eller holdbart. >>> Hvis produktet ryster når det flyttes langsomt, skal benene justeres for at balancere produktet. Sørg også for, at underlaget er tilstrækkelig stærkt til at bære produktet.
- Eventuelle genstande, der sættes på produktet, kan forårsage støj. >>> Fjern eventuelle genstande, der er placeret på produktet.

Produktet afgiver lyde af væske, der flyder, sprøjter osv.

- Produktets driftsprincipper indebærer væske- og gasstrømme. >>> Dette er normalt og ikke en fejl.

Der kommer en vindlyd fra produktet.

- Produktet bruger en blæser til køleprocessen. Dette er normalt og ikke en fejl.

Der er kondens på produktets indvendige vægge.

- Varmt eller fugtigt vejr vil øge isdannelse og kondens. Dette er normalt og ikke en fejl.
- Dørene blev åbnet ofte eller holdt åbne i lange perioder. >>> Dørene må ikke åbnes for ofte, og hvis dørene er åbne, skal de lukkes.
- Døren kan være åben. >>> Luk døren helt.

Der er kondens på produktets yderside eller mellem dørene.

- Vejrforholdene kan være fugtige, og denne tilstand er helt normalt i fugtigt vejr. >>> Kondensen forsvinder, når luftfugtigheden falder

Produktet lugter dårligt indvendigt.

- Produktet er ikke rengjort regelmæssigt. >>> Rengør indvendigt regelmæssigt med svamp, varmt vand og kulsyreholdigt vand.
- Visse holdere og emballager kan forårsage lugt. >>> Brug holdere og emballage, der er fri for lugt.
- Fødevarerne blev anbragt i ulukkede beholdere. >>> Opbevar fødevarer i forsegledebeholdere. Mikroorganismer kan spredes ud af uforseglede fødevarer og forårsage dårlig lugt.
- Fjern eventuelle udløbne eller rådne fødevarer fra produktet.

Døren lukker ikke

- Fødevarepakker kan blokere døren. >>> Flyt eventuelle produkter, der blokerer dørene.
- Produktet står ikke helt lige position på gulvet. >>> Juster benene for at balancere produktet.
- Gulvet er ikke plant eller robust. >>> Sørg underlaget er plant og tilstrækkeligt robust til at bære produktet.

Grøntsagsskuffen sidder fast.

- Fødevarer kan være i kontakt med den øverste del af skuffen. >>> Reorganiser fødevarerne i skuffen.



ADVARSEL: Hvis problemet fortsætter, efter du har fulgt anvisningerne i dette afsnit, skal du kontakte din forhandler eller et autoriseret servicecenter. Forsøg ikke at skille produktet ad.

ANSVARFRASKRIVELSE / ADVARSEL

Nogle (enkle) fejl kan i tilstrækkelig grad håndteres af slutbrugeren uden sikkerhedsproblemer eller usikker anvendelse, forudsat at de udføres inden for grænserne og i overensstemmelse med følgende instruktioner (se afsnittet "Selvreparation").

Derfor medmindre andet er tilladt i afsnittet "Selvreparation" nedenfor, skal reparationer rettes til registrerede professionelle reparatører for at undgå sikkerhedsproblemer. En registreret professionel reparatør er en professionel reparatør, som producenten har givet adgang til listen over instruktioner og reservedele til dette produkt i henhold til metoderne beskrevet i lovgivningsmæssige retsakter i henhold til direktiv 2009/125/EF.

Imidlertid er det kun serviceagenten (dvs. autoriserede professionelle reparatører), som du kan nå gennem det telefonnummer, der er angivet i brugervejledningen/garantikortet eller gennem din autoriserede forhandler, der kan levere service under garantibetingelserne. Vær derfor opmærksom på, at reparationer udført af professionelle reparatører (som ikke er godkendt af Grundig) annullerer garantien.

Selvreparation

Selvreparation kan udføres af slutbrugeren med hensyn til følgende reservedele: dørhåndtag, dørhængsler, bakker, kurve og dørpakninger (en opdateret liste er også tilgængelig på support.grundig.com pr. 1. marts 2021).

For at sikre produktsikkerhed og for at forhindre risiko for alvorlig personskade skal den nævnte selvreparation desuden udføres efter instruktionerne i brugervejledningen til selvreparation, eller som findes på support.grundig.com. For din sikkerhed skal du trække stikket ud af produktet, inden du prøver selvreparation.

Slutbrugeres reparations- og reparationsforsøg på dele, der ikke er med på en sådan liste og/eller ikke følger instruktionerne i brugervejledningen til selvreparation, eller som findes på support.grundig.com kan give anledning til sikkerhedsproblemer, der ikke kan henføres til Grundig og annullerer produktets garanti.

Derfor anbefales det stærkt, at slutbrugere afstår fra forsøget på at udføre reparationer, der falder uden for den nævnte liste over reservedele, og i sådanne tilfælde kontakter autoriserede professionelle reparatører eller registrerede professionelle reparatører. Tværtimod kan sådanne forsøg fra slutbrugere medføre sikkerhedsproblemer og beskadige produktet og derefter forårsage brand, oversvømmelse, elektrisk stød og alvorlig personskade.

Som eksempel, men ikke begrænset til, skal følgende reparationer udføres ved henvendelse til rettes til autoriserede, professionelle reparatører eller registrerede professionelle reparatører: kompressor, kølekredsløb, hovedkort, inverterkort, displaykort osv.

Producenten/sælgeren kan ikke holdes ansvarlig i tilfælde, hvor slutbrugerne ikke overholder ovenstående .

Reservedeles tilgængelighed for den køleskabet, du har købt, er 10 år. I denne periode vil originale reservedele være tilgængelige for at betjene køleskabet korrekt.

Garantiens minimumsvarighed for køleskabet, som du har købt, er 24 måneder.

Dette produkt er forsynet med en lyskilde i energiklasse "G".

Lyskilden i dette produkt må kun udskiftes af professionelle reparatører.

GRUNDIG

NO

Reklamasjon og servicehåndtering.

Produkter solgt til forbruker i Norge, er underlagt Lov om forbrukerkjøp. Der det inntreffer feil eller mangler som omfattes av loven innen lovens frister, utbedres dette uten omkostninger for deg. Feil eller skader som oppstår, som er brukerbettinget eller ligger utenfor leverandørens kontroll, omfattes ikke av loven. En reparasjon vil da normalt belastes bruker. Ved næringskjøp gjelder kjøpsloven.

Grundig dekker ikke.

Feil eller mangler som har oppstått pga.

- Installasjon i strid med brukerveiledning.

- Mangelfullt vedlikehold eller behandling i strid med brukerveiledning.
- Inngrep og reparasjoner utført av uautorisert personell, eller bruk av uoriginale reservedeler.
- Unormale spenningsvariasjoner utover merkespenningen, lynnedslag, elektriske forstyrrelser eller evt. uregelmessigheter i vannforsyningen.

Reservedeler.

Informasjon om bestilling av reservedeler finner du på: www.grundig.no

Ved bestilling av reservedeler må det opplyses om modellbetegnelse og serienummer på produktet.

Denne informasjonen finnes på typeskiltet på produktet.

Anmodning om service.

Grundig har lokale serviceverksteder over hele landet.

Ved tekniske henvendelser må følgende informasjon oppgis / fremvises:

- Navn
- Adresse
- Telefon
- Modellbetegnelse
- Serienummer
- Kjøpsdato / Kjøpskvitting
- Feilbeskrivelse

Grundig Nordic No As
Glynitveien 25
1400 Ski - NO

Tlf +47 815 59 590
hvitevareservice@grundig.com
www.grundig.no

DK

Reklamation og servicehåndtering

Produkter solgt til forbruker i Danmark, er underlagt lov om forbrukerkjøp. Om der oppstår feil eller mangler der er omfattet av loven indenfor de givne garantifrister, udbedres disse uden omkostninger. Dækningen forudsætter brug i normal privat husholdning.

Fejl eller skader der er brugsbetingede eller ligger udenfor leverandørens kontrol omfattes ikke af loven. En reparation vil da normalt belastes brugeren.

Grundig dække **r ikke**.

Fejl eller mangler som er opstået pga.

- Installasjon i strid med brukerveiledning.

- Mangelfuld vedligehold eller behandling i strid med brugervejledning.
- Indgreb og reparationer udført af uautoriseret personel, eller brug af uoriginale reservedele.
- Unormale spændingsvariationer lynnedslag, elektriske forstyrrelser eller evt. uregelmæssigheder i vandforsyningen.

Reservelede.

Information om bestilling af reservelede finder du på: www.grundig.dk

Ved bestilling af reservelede må modelbetegnelse og serienummer på produktet oplyses. Denne information findes på typeskiltet på produktet.

Anmodning om service.

Grundig har lokale serviceværksteder over hele landet.

Ved tekniske henvendelser må følgende information opgives / fremvises:

- Navn
- Adresse
- Telefon
- Modelbetegnelse
- Serienummer
- Kjøpsdato / Købskvittring
- Fejlbeskrivelse

Grundig Nordic No As
Glynitveien 25
1400 Ski - NO

Tlf +45 70 80 87 77
hvidevareservice@grundig.com
www.grundig.dk

GRUNDIG

SE

Reklamation och servicehantering.

Produkter som sålts till konsumenter i Sverige omfattas av lagen om konsumentköp. Om det förekommer fel eller brister som omfattas av lagen om lagstadgade tidsfrister sker reparation utan kostnad för konsument. Defekter eller skador som uppstår, som är användarrelaterade eller ligger utanför leverantörens kontroll omfattas inte av lagen. En ev reparation kommer då normalt att bekostas av användaren. Vid näringsköp gäller köplagen.

Grundig täcker inte.

Skador eller defekter som uppstått pga.

- Installation i oenlighet med tillverkarens anvisning.

- Bristande underhåll eller behandling som strider mot bruksanvisningen.
- Ingrepp eller reparationer utförd av icke behörig personal, eller användningen av icke godkända reservdelar.
- Onormala spänningsvariationer utöver markspänning, blixtnedslag, elektriska störningar eller oegentligheter med vattenförsörjning.

Reservdeler.

Information för beställning av reservdelar finner du på: www.grundig.se

Vid beställning av reservdelar måste modell samt serienummer på produkt uppges. Denna information finns på typskylten av produkten.

Servicefrågor.

Grundig har lokala serviceverkstäder över hela landet.

Vid tekniska frågor måste följande information uppges / visas:

- Namn
- Adress
- Telefon
- Modell
- Serienummer
- Köpevitto / Kvittokopia
- Felbeskrivelse

Grundig Nordic AB
Esbogatan 18
164 94 Kista - SE

Tlf +46 (0)770 456 330
vitvaruservice@grundig.com
www.grundig.se

FI

Reklamaatiot ja huolto:

Suomessa kuluttajalle myydyt tuotteet kuuluvat kuluttajasuojalain piiriin. Grundig kattaa korjauskustannukset valmistus- ja materiaali- ja vii- taten ky- keisen maan voimassa oleviin säännöksiin. Edellytyksenä, on että tuote on ostettu uutena Suomessa. Lisäksi edellytetään, että korjaus suoritetaan valtuutetulla huolto- liikkeellä. Edellytämme, että laite ei ole muussa kuin yksityisessä kotikäytössä.

Grundig ei kata:

Vaurioita tai vikoja jotka johtuvat esim.

- Asennus ja käyttö on tehty käyttöohjeiden vastaisesti.

- Vian tai puutteen takia korjausta, jos se on seurausta virheellisestä asennuksesta tai sijoituspaikasta.
- Korjausta, joka on seurausta muiden kuin valtuutetun huoltajan korjauksesta.
- Vikoja, jotka ovat seurausta tulipalosta, tulvista tai vastaavista (force majeure).
- Korjauksia tai vikoja jotka ovat seurausta ukkosesta, sähkö- - vioista, jännite vaihteluista tai talon sähkö- ja vesiasennuksista.

Varaosat:

Ohjeet varaosien tilaamiseen löydät kotisivuiltamme: www.grundig.fi

Varaosia tilattaessa on ilmoitettava laitteen malli sekä sarjanumero. Mainitut tiedot löytyvät tuotteen tyyppimerkistä.

Huoltoihin liittyvät kysymykset:

Grundigilla on koko maata kattava huolto- liikeverkosto:

Huoltoon liittyvissä kysymyksissä seuraavat tiedot ovat tärkeitä ilmoittaa:

- Nimi
- Osoite
- Puhelin
- Malli
- Sarjanumero
- Kuitti / Kuittikopia
- Vian kuvaus

Grundig Nordic AB
Esbogatan 18
164 74 Kista - SE

Puh +358 (0) 800 152 152

kodinkonehuolto@grundig.com
www.grundig.fi

GRUNDIG

Kylskåp
Bruksanvisning
Kjøleskap
Bruksanvisning

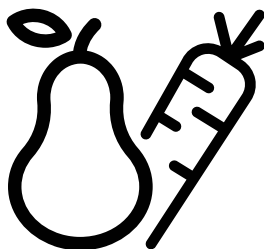

GQN1112X-GQN1232X-GQN1233XN



SV/NO
57 5333 0000/AR- 2/5-SV-NO

Innehållsförteckning

1. Säkerhets- och miljöinstruktioner	3	4 Förberedelser	17
1.1 Allmän säkerhet	3	5. Använda produkten	19
1.1.1 HC-varning	5	5.1 Indikatorpanel	19
1.1.2 För modeller med vattenfontän	5	5.2 Nolltemperaturfack	27
1.2 Avsedd användning	5	5.3 Grönsakslåda	27
1.3 Barnsäkerhet	6	5.4 Blå lampa/ Vitamin Care Teknik	27
1.4 I enlighet med WEEE-direktivet och avyttring av avfallsprodukter	6	5.5 Beskrivning och rengöring av luftfilter	28
1.5 I enlighet med RoHS-direktivet	7	5.6 Teleskopisk låda	28
1.6 Paketeringsinformation	7	5.7 Joniserare	29
2. Kyl	8	5.8 Flyttbar mittsektion	29
3 Installation	9	5.10 Isfack	30
3.1 Rätt installationsplats	9	5.11 Ismaskin	30
3.2 Fästning av plastkilar	9	5.9 Isbehållare	30
3.3 Justering av ställen	10	5.12 Grönsakslåda med fuktkontroll	30
3.4 Elanslutning	10	5.13 Frysa in färsk mat	31
3.5 Vattenanslutning	10	5.14 Rekommendationer för frysta matvaror	32
3.6 Anslutning av vattenslang till produkten	11	5.15 Frysdetaljer	32
3.7 Anslutning till vattenledning	12	5.16 Placera maten	32
3.8. För produkter som använder vatten-carboy	13	5.17 Varning för öppen dörr	33
3.9 Vattenfilter	14	5.18 Innerbelysning	33
3.9.1.Fästning av externa filter på väggen (Valfritt)	14	6. Underhåll och rengöring	34
3.9.2.Internfilter	15	6.1 Förhindra obehagliga dofter	34
		6.2 Skydda plastytor	34
		7. Felsökning	35



INFORMATION



ENERGY



SUPPLIER'S NAME

MODEL IDENTIFIER → (*)

A

A

.Modellinformationen, som är lagrad i produkt databasen, kan nås från webbsidan och genom att söka för modellidentifikationen (*), som finns i energimärkningarna.

<https://eprel.ec.europa.eu/>

Kära kund,

Vi vill att du kan använda din produkt med största möjliga effektivitet, den har producerats i en modern anläggning med noggranna kvalitetskontroller.

Av den anledningen ber vi dig vänligen att läsa hela guiden innan du använder produkten och behåller guiden som referenskälla. Om du överlämnar/säljer produkten till en annan person ber vi dig att även överlämna guiden med utrustningen.

Användarguiden säkerställer snabbt och säkert användande av produkten.

Vänligen läs användarguiden innan du installerar och använder produkten.

Läs alltid igenom de gällande säkerhetsinstruktioner.



Behåll användarguiden så du enkelt kan återgå till den som framtida referens.

Vänligen läs all annan dokumentation som medföljer produkten.

Kom ihåg att användarguiden kan gälla flera produktmodeller. Guiden visar tydligt variationerna av de olika modellerna.

Symboler och anmärkningar

Följande symboler användas i användarguiden:

	Viktig information och användbara tips.
	Livs- och egendomsfara.
	Risker för elchock.
	Produktens paketering är gjord av återvunnet material, i enlighet med den nationella miljölagen.

1. Säkerhets- och miljöinstruktioner

Det här avsnittet hanldar om säkerhetsinstruktioner som behövs för att förhindra riskerna för personsakda och materialskada. Underlåtelse att efterleva dessa instruktioner kommer att ogiltigförklara alla sorters produktgarantier.

1.1 Allmän säkerhet

- Den här produkten ska inte användas av personer som har psykisk, sensorisk eller mental nedsättning, som är utan tillräcklig kunskap och expertis, eller av barn. Enheten får endast användas av sådana personer under övervakning och instruktioner ifrån en person som är ansvarig för deras säkerhet. Barn ska inte tillåtas leka med den här enheten.
- Om produkten inte fungerar ska du koppla bort enheten ifrån strömkällan.
- Efter detta bör du vänta minst 5 minuter innan du ansluter den till strömmen igen. Koppla ur produkten om den inte används. Vidrör inte kontakten med våta händer! Dra in i kabeln för att dra ur kontakten, håll alltid i kontakten.
- Torka av strömkontaktens topp med en torr trasa innan du trycker in den.
- Anslut inte kylan om uttaget sitter löst.
- Koppla ur produkten under installation, underhåll, rengöring och reparation.
- Om produkten inte kommer användas under en tid, koppla ur produkten och ta bort eventuell mat inuti.
- Använd inte ångrengöringsmaterial i kylan för att smälta isen inuti. Ånga kan komma i kontakt med elektriska områden och orsaka kortslutning och elchock!
- Tvätta inte produkten genom att spraya eller hälla vatten på den! Risker för elchock.
- Om produkten inte fungerar, använd den inte, det kan leda till elchock. Kontakta ett godkänt serviceställe innan du gör något.

- Koppla in produkten till en jordad kontakt. Jordningen måste utföras av en utbildad elektriker.
- Om produkten har LED-belysning, kontakta godkänt serviceställe för byte eller vid problem.
- Vidrör inte livsmedel med våta händer! Det kan vastna på dina händer!
- Placera inte vätskor i flaskor och buteljer i frysacket. De kan explodera!
- Placera vätskor i upprätt ställning efter att du har förslutit locket ordentligt.
- Spraya inte lättantändliga produkter nära produkten eftersom den kan börja brinna eller explodera.
- Förvara inte lättantändliga material och produkter med lättantändlig gas (sprayer, etc.) i kylen.
- Placera inte behållare som innehåller vätska, ovanpå produkten. Skvättande vatten på en elektrisk del kan orsaka elchock och brandrisk.
- Exponering av regn, snö, solljus och vind kommer leda till elektrisk fara.. Vid förflyttning av produkten, dra den inte genom att hålla i dörrhandtaget. Det kan lossna.
- Undvik noga att klämma kroppsdelar eller händerna i några av de rörliga delarna i produkten.
- Kliv inte på eller luta dig mot dörren, lådor och liknande delar av kylen. Detta orsakar att produkten faller ner och orsakar skada på delarna.
- Var noga att inte klämma strömkabeln.

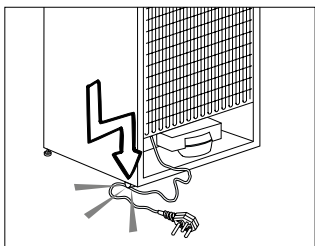

1.1.1 HC-varning

- Om produkten innehåller ett kylsystem som använder R600a-gas, var noga med att undvika att skada kylsystemet och dess rör medan du använder och förflyttar produkten. Gasen är lättantändlig. Om kylsystemet är skadat, håll produkten långt ifrån eld, ventligera rummet omgående.



Etiketten på innersidan till vänster indikerar sortens gas som används i produkten.

1.1.2 För modeller med vattenfontän

- Trycket titt ingående vatten ska vara minst 90 psi (6.2 bar). Om vattentrycket överstiger 80 psi (5.5 bar), använd en tryckbegränsande ventil i ditt huvudsystem. Om du inte vet hur du kontrollerar trycket ska du fråga en yrkesrörmokare.
- Om det finns en risk för att vattenhammaren påverkas i din installation, använd alltid en vattenhammarförhindrande utrustning i din installation. Konsultera en yrkesrörmokare om du inte är säker på om vattnet påverkar din installation.
- Installera inte på varmvattenintaget. Vidtag åtgärder mot frysrisker i slangarna. Vattentemperaturens driftsintervall ska vara minst 33°F (0,6°C) och mest 100°F (38°C).
- Använd endast dricksvatten.

1.2 Avsedd användning

- Den här produkten är utformad för hemanvändning. Den här inte avsedd för kommersiellt bruk.

- Produkten ska endast användas för att lagra livsmedel och drycker.
- Förvara inte känsliga produkter, som kräver kontrollerade temperaturer (vaccin, värmekänslig medicin, medicinska tillbehör, m.m.) i kylan.
- Tillverkaren antar inte något ansvar för några skador som relaterar till felanvändning eller felhantering.
- Produktens hållbarhet är 10 år. Reservdelarna är nödvändiga för att produkten ska fungera under hela den här perioden.

1.3 Barnsäkerhet

- Håll produktens förpackningsmaterial utom räckhåll för barn.
- Låt inte barn leka med produkten.
- Om produktens dörr innehåller ett lås, håll nyckeln utom räckhåll för barn.

1.4 I enlighet med WEEE-direktivet och avyttring av avfallsprodukter

Den här produkten är i enlighet med EUs WEEE-direktiv (2012/19/EU). Den här produkten har en klassifikationssymbol som elektroniskt avfall och elektronisk utrustning (WEEE).

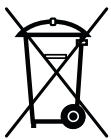

Den här produkten har tillverkats med högkvalitativa delar och material som kan återanvändas och är passande för återvinning. Avyttra inte den uttjänta produkten i det normala hushållsavfallet eller annat avfall vid slutet av dess tjänsteliv.

Ta den till en återvinningsstation för återvinning av elektrisk- och elektronisk utrustning. Vänligen rådgör med ditt kommunalkontor för att få mer information om dessa återvinningsstationer.

1.5 I enlighet med RoHS-direktivet

Den här produkten är i enlighet med EUs WEEE-direktiv (2011/65/EU). Den innehåller inte skadliga och förbjudna material som anges i direktivet.

1.6 Paketeringsinformation

Paketeringsmaterialet för produkten är tillverkat av återvunnet material i enlighet med nationella miljöbestämmelser. Avyttra inte paketeringsmaterial tillsammans med hushållsavfall eller annat avfall. Ta det till en återvinningsstation för paketeringsmaterial såsom angivits av de lokala myndigheterna.

ENG

DK

SV

NO

FIN

RO

CZ

GR

SK

2. Kyl

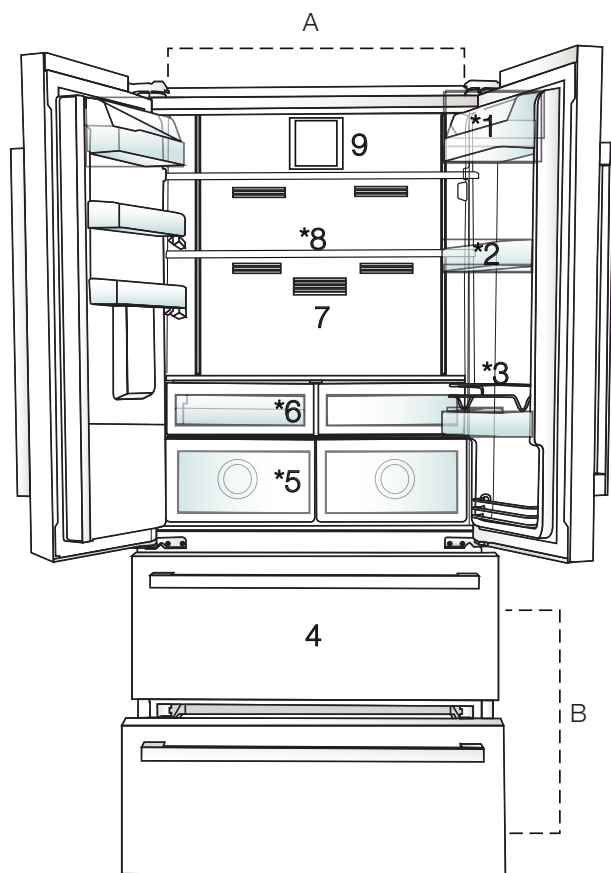

A- Kylfack

B- Frysack

1. Smör- och osthylla

2. Hyllor för kylfack

3. Galler

4. Förvaringsfack för frysta matvaror

5. Grönsakslåda

6. Frukostfack

7. Luktfilter

8. Justerbara glashyllor

9. Fläkt



*Valfritt Bilderna i den här användarguiden är schematiska och kanske inte exakt efterliknar din produkt. Om din produkt inte innehåller de relevanta delarna, kommer informationen att gälla andra modeller.

3 Installation

3.1 Rätt installationsplats

Kontakta ett godkänt serviceställe för produktinstallation. För att förbereda produkten för installation, se informationen i användarguiden och säkerställ att de elektriska- och vatteneinheiterna är i enlighet med kraven. Om inte, ringen elektriker och en rörmokare som ordnar med detta såsom nödvändigt.



WARNING: Tillverkaren antar inte något ansvar för skador som orsakats av arbete som utförts av icke auktoriserade personer.



WARNING: Produktens strömkabel måste kopplas ur under installation. Underlåtelse att inte göra detta kan resultera i dödsfall eller allvarliga skador!



WARNING: Om dörren inte passar produkten, ta bort dörren och vrid produkten på sidan; om det inte fungerar ska du kontakta ett godkänt serviceställe.

1. För att fästa kilarna, ta bort skruvarna på produkten och använd skrivarerna som lämnas tillsammans med kilarna.

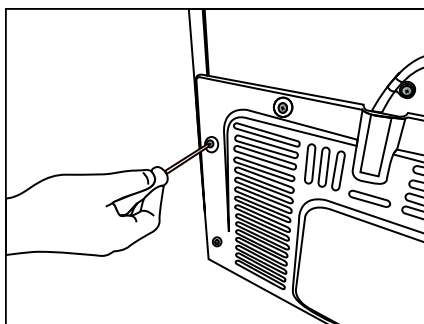

2. Fäst 2 plastkilar på ventilationshättan som visas i bilden.

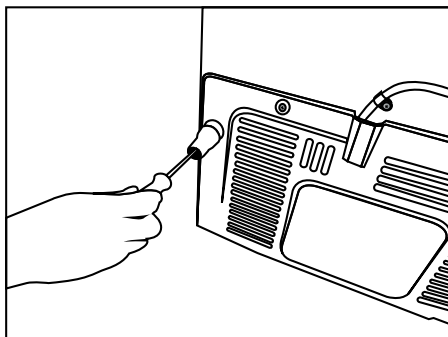

3.2 Fästning av plastkilar

Använd plastkilarna som medföljer produkten, för att ge tillräckligt med utrymme för luftcirkulation mellan produkten och väggen.

3.3 Justering av ställen

Om produkten inte är en balanserad position, justera de justerbara ställen fram, genom om att rotera dem åt höger eller vänster.

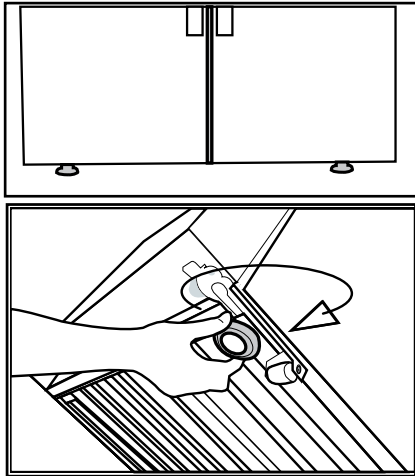

3.4 Elanslutning



WARNING: Använd inte förlängnings- eller fleruttag vid strömanslutningen.



WARNING: Skadade kablar måste bytas ut av godkänt servicesställe.



När du placerar två kylare i närliggande positioner, lämna minst 4 cm mellan de två enheterna.

- Vår virma kommer inte anta något ansvar för skador som uppkommit på grund av användande utan jordning och strömanslutningar med nationella bestämmelser.

- Strömkabelkontakten måste vara lättåtkomlig efter installationen.
- Anslut kylen till ett jordat uttag med 220-240V/50 Hz volt. Kontakten måste bestå av en 10-16A-säkring.
- Använd inte grenuttag med eller utan förlängningskabel mellan uttaget på väggen och kylen.

3.5 Vattenanslutning

(Valfritt)



WARNING: Koppla ur produkten och vattenpumpen (om tillgänglig) under anslutningen.

Produktens vattentillförsel, filter och carboy-anslutningar måste renderas av ett godkänt serviceställe. Produkten kan anslutas till en carboy eller direkt till vattenkranen, beroende på modell. För att etablera anslutningen måste vattenslangen först anslutas till produkten. Kontrollera att följande delar medföljer din produkts modell:

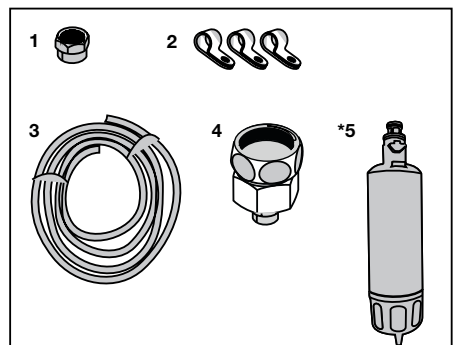

1. Konnektor (1 stk): Används för att fästa vattenslangen till produktens baksida.
 2. Slangklämmor (3 stk): Används för att fästa vattenslangen på väggen.
 3. Vattenslang (1 stk, 5 meter, diameter 1/4 tum): Används för vattenanslutningen.
 4. Kranadapter (1 stk): Består av ett proöst filter, används för anslutning till kallvattenledning.
 5. Vattenfilter (1 stk *Valfritt): Används för att ansluta vattenledningen till produkten. Vattenfiltret krävs inte om carboy-anslutning finns tillgänglig.
2. Tryck vattenslangen sammantryckt nedåt och anslut den till slangmunstyckesadaptorn.

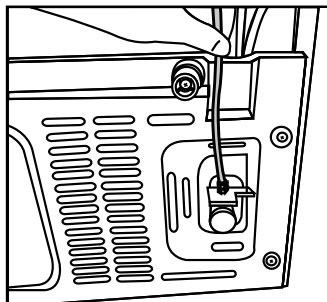

3. Dra åt konnektorn manuellt för att fästa slangmunstyckesadaptorn. Du kan också dra åt konnektorn med hjälp av en rör-skiftnyckel eller tång.

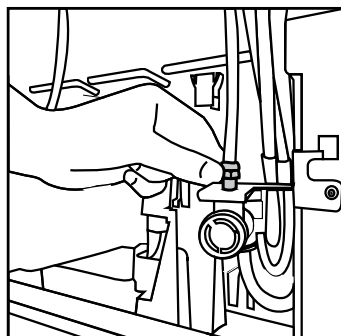

3.6 Anslutning av vattenslang till produkten

För att ansluta vattenslangen till produkten, följ instruktionerna nedan.

1. Ta bort konnektorn på slangmunstyckesadaptorn, bak på produkten och kör slangen igenom konnektorn.

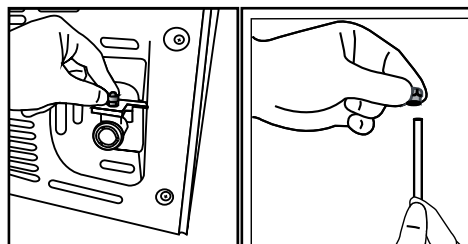

4. Anslut den andra änden av slangen till vattenledningen (se avsnitt 3.7) eller använd carboy, för vattenpumpen (se avsnitt 3.8).

3.7 Anslutning till vattenledning 3.

(Valfritt)

För att använda produkten genom att ansluta till kallvattenledningen, använd en standard-ventilkonnektor på 1/2", installera den till kallvattenledning i ditt hem. Om konnektorn inte är tillgänglig eller om du är osäker, rådfråga en utbildad rörmokare.

1. Lossa på konnektor (1) ifrån kranadaptorn (2).

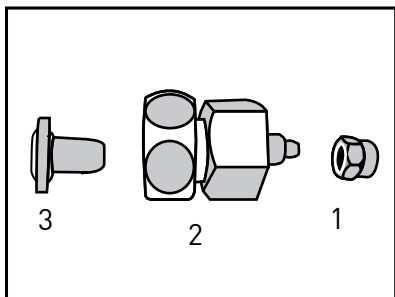

2. Anslut kranadaptorn till vattenventilen.

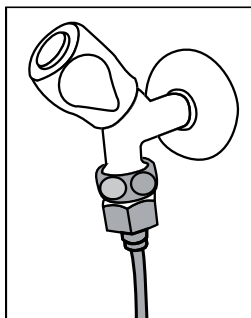

3. Fäst konnektorn runt vattenslangen.

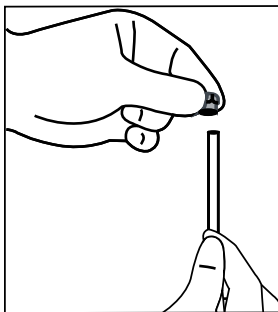

4. Fäst konnektorn till kranadaptorn och dra åt för hand/eller med verktyg.

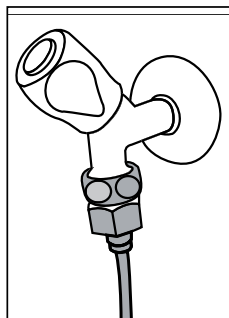

5. För att undvika skador, rörelse, eller oavsiktlig bortkoppling av slangen, använd klämman som medföljer för att fästa vattenslangen på ett lämpligt sätt.

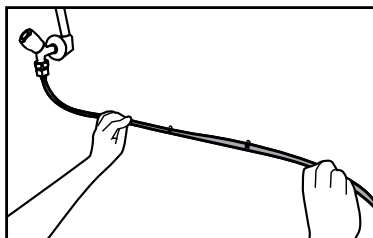



VARNING: Efter att du vridit igång kranen, säkerställ att inte något vatten läcker ut på någon ände av vattenslangen. Om en läcka uppstår, vrid av ventilen och dra åt alla anslutningar med en rörskiftnyckel eller tång.

3.8. För produkter som använder vatten-carboy

(Valfritt)

För att använda en carboy till produktens vattenanslutning måste en vattenpump som rekommenderats av godkänt servicesställe användas.

1. Anslut en ände av vattenslangen som medföljer pumpen till produkten (se 3.6) och följ instruktionerna nedan.

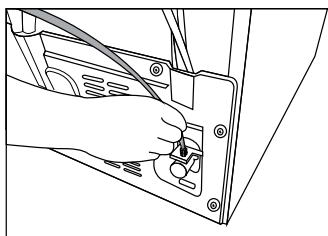

2. Anslut den andra änden av vattenslangen till vattenpumpen genom att trycka ner slangen till pumpslangens intag.

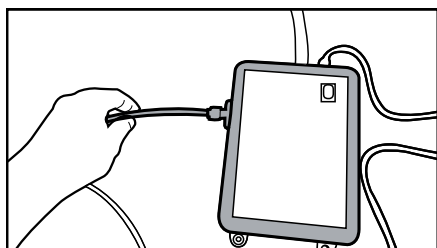

3. Placera och fäst pumpsangen på insidan av carboy.

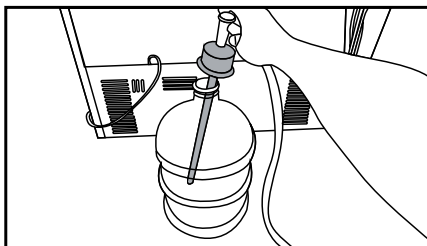

4. När anslutningen har gjorts, koppla på och starta vattenpumpen.



Vänligen vänta 2-3 minuter efter att du startar pumpen för att nå önskad effekt.



Se även pumpens användarguide för vattenanslutning.



När du använder carboy behövs inget vattenfilter.

3.9 Vattenfilter

(Valfritt)

Produkten kan ha interna eller externa filter, beroende på modell. För att fästa vattenfiltret, följ instruktionerna nedan.

3.9.1. Fästning av externa filter på väggen (Valfritt)



WARNING: Fäst inte filtret på produkten.

Kontrollera att följande delar medföljer din produkts modell:

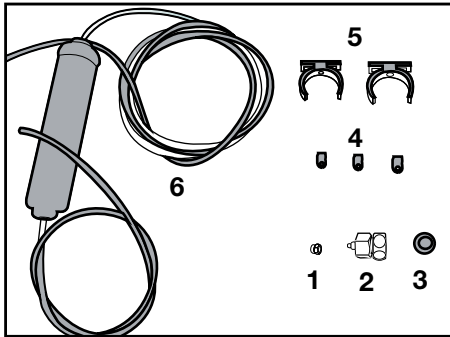

1. Konnektor (1 stk): Används för att fästa vattenslangen till produktens baksida.
2. Kranadapter (1 stk): Används för anslutning av kallvattentillförseln.
3. Poröst filter (1 stk)
4. Slangklämmor (3 stk): Används för att fästa vattenslangen på väggen.
5. Filteranslutningsapparat (2 stk): Används för att fästa filtret på väggen.

6. Vattenfilter (1 stk): Används för att ansluta produkten till vattenledningen. Vattenfilter är inte nödvändigt om carboy-anslutning används.

1. Anslut kranadaptern till vattentventilen.
2. Bestäm var du ska fästa det externa filtret. Fäst filtrets anslutningsapparat (5) på väggen.
3. Fäst filtret i upprätt position på filteranslutningsapparat, som visas på etiketten. (6)

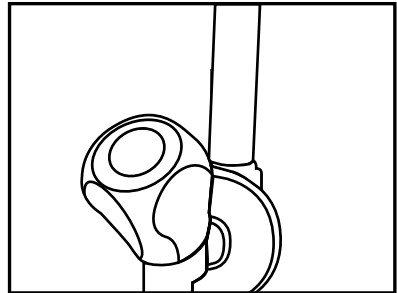

4. Fäst vattenslangen som sticker ut ifrån toppen av filtret, till produktens vattenanslutningsadapter, (se 3.6.)

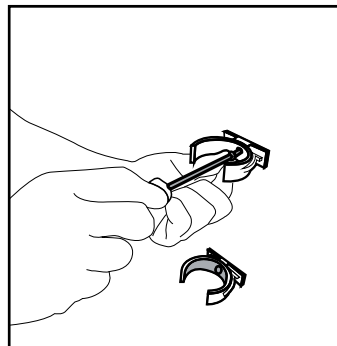

Efter anslutningen är etablerad ska de se ut som på bilden nedan.

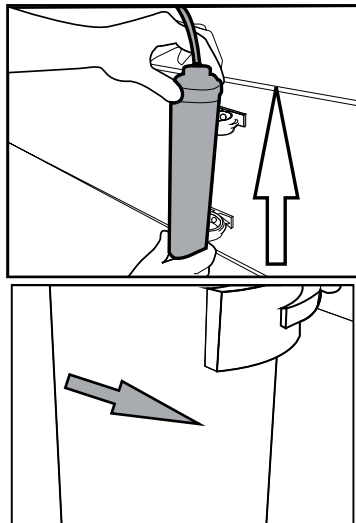

3.9.2. Internfilter

Det interna filtret som medföljer produkten är inte installerat vi leveransen; vänligen följ instruktionerna nedan för att installera filtret.

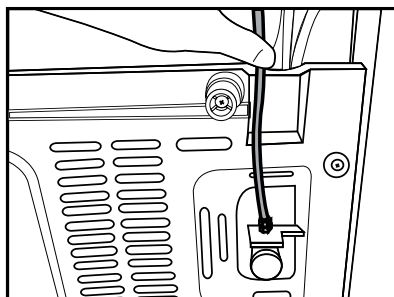

Vattenlinje:

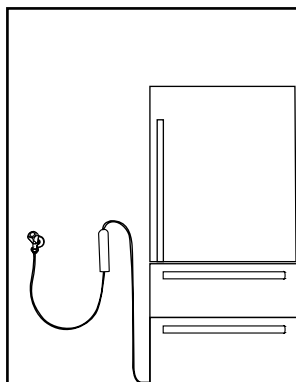

Carboy-linje:

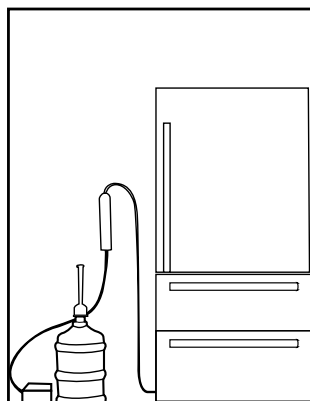

Använd inte första 10 glasen vatten efter att du anslutit filtret.

1. "Ice Off" -indikatorn måste vara aktiv vid installationen av filtret. Växla ON-OFF-indikatorn med hjälp av "Ice"-knappen på skärmen.

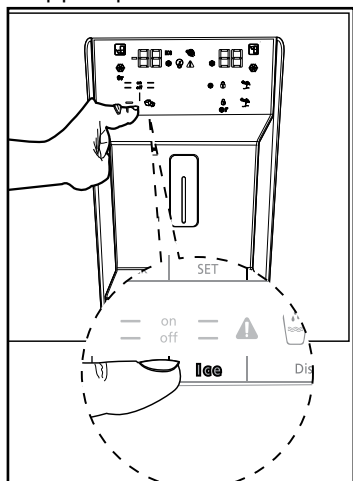

2. Ta bort grönsakssoptunnan (a) för att komma åt vattenfiltret.

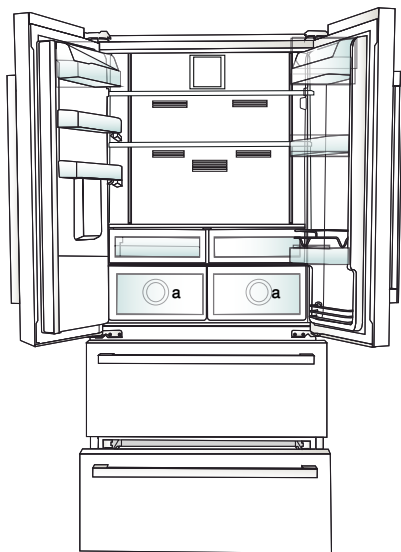

3. Ta bort vattenfiltrets genomströmningstäckning genom att dra det mot dig.



Några droppar vatten kan sippra ut efter att du tagit bort locket; det är normalt.

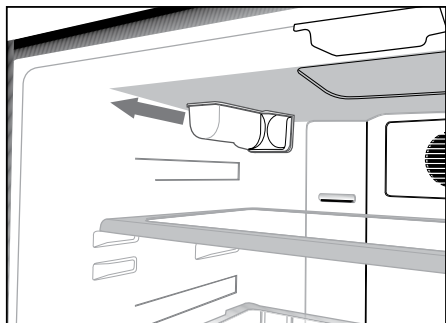

4. Placera locket till vattenfiltret i maskinen och tryck till för att låsa fast det på plats.

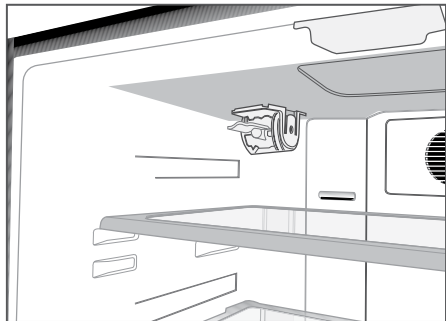

5. Tryck på "Ice"-knappen på skärmen igen för att gå ur läget "Ice Off".



Vattenfiltret kommer rengöra vissa partiklar i vattnet. Det kommer inte rensa ur mikroorganismerna i vattnet.



Se avsnitt 5.2 för aktivering av filtrets bytestid.

4 Förberedelser

4.1 Energibesparande åtgärder



Att ansluta produkten till elektroniskt energisparande system är skadligt, det kan skada produkten.

- För fristående enhet; denna kylenhet är inte avsedd att användas om en inbyggd enhet
- Ha inte kylens dörrar öppna länge.
- Placera inte varm mat eller dryck i kylen.
- Fyll inte kylen; blockering av det interna luftflödet kommer minska kylkapaciteten.
- Energikonsumtionsvärdet som anges för kylen mättes upp med frysfackets övre hylla borttagen, andra hyllor och nedersta lådorna på plats och under maximal belastning. Översta glashyllan kan användas beroende på form och storlek för den mat som ska frysas.
- Beroende av produktens funktioner; att tina livsmedel i kylfacket kommer säkerställa energibesparing och bibehålla livsmedelskvalitén.
- Eftersom varm och fuktig luft inte direkt kommer att tränga in i din produkt när dörrarna inte är öppna, kommer din produkt att optimera sig själv under förhållanden som är tillräckliga för att skydda din mat. Funktioner och komponenter som kompressor, fläkt, värmare, avfrostning, belysning, display och så vidare fungerar enligt

behovet för att konsumera minsta möjliga energi under dessa omständigheter.

- Korgarna/lådorna som medföljer kylfacket måste alltid användas för lägre energikonsumtion och för bättre lagringsvillkor.
- Om mat kommer i kontakt med temperatursensorn i frysfacket kan det öka energikonsumtionen för utrustningen. Därför måste all kontakt med denna sensor (dessa sensorer) undvikas.

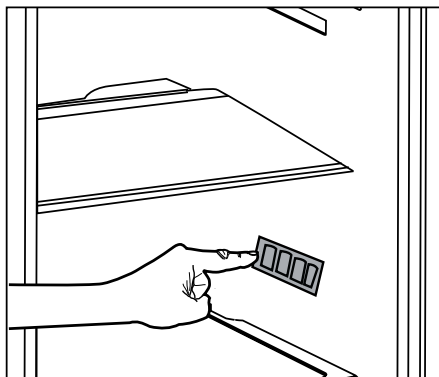

- Kontrollera att livsmedeln inte är i kontakt med kylfackets temperatursensorer enligt nedan.

4.2 Första användning

Innan du använder din kyl ska du kontrollera och säkerställa att nödvändiga förberedelser har vidtagits i enlighet med instruktionerna i "Säkerhets- och miljöinstruktioner" samt avsnittet om "Installation".

- Ha prpdukten igång utan livsmedel i 6 timmar och öppna inte dörren om du absolut inte måste.



Ett ljud kommer att höras när kompressorn startas. Det är normalt att höra ljud även när kompressorn är inaktiv, på grund av de komprimerade vätskorna och gaserna i kylsystemet.



Det är normalt för fronten på kylan att bli varma. Dessa områden är utformade att bli varma för att förhindra kondensation.



I vissa modeller stänger instrumentpanelen av 5 minuter efter att luckan har stängts. Den kommer att återaktiveras när luckan har öppnats, eller när en knapp tryckts in.

5. Använda produkten

5.1 Indikatorpanel

Indikatorpaneler kan variera beroende på modellen av din produkt. Ljud- och visuella funktioner för indikatorpanelen kommer assistera dig i användandet av kylen.

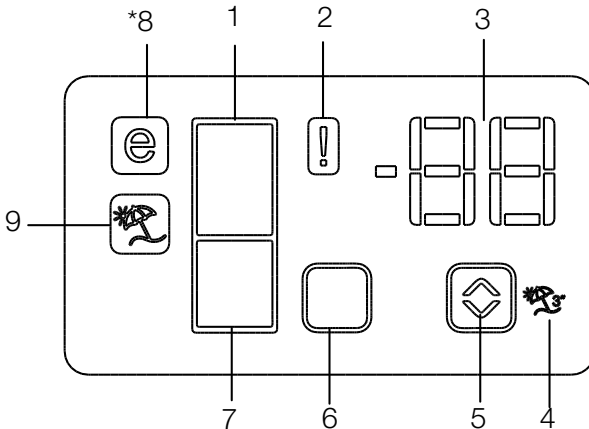

1. Indikator för kylfack
2. Indikator för felstatus
3. Indikator för temperatur
4. Knapp för semesterfunktion
5. Knapp för temperaturjustering
6. Knapp för val av fack
7. Indikator för frysack
8. Indikator för ekonomiläge
9. Indikator för semesterfunktion

***tillbehör**



*Valfritt Bilderna i den här användarguiden är schematiska och kanske inte exakt efterliknar din produkt. Om din produkt inte innehåller de relevanta delarna, kommer informationen att gälla andra modeller.

1. Indikator för kylfack

Kylfackets belysning aktiveras vid justering av kylfackets temperatur.

2. Indikator för felstatus

Denna sensor aktiveras om kylskåpet inte kyler ordentligt eller vid sensorfel. När denna indikator aktiveras visar indikatorn för frysfackets temperatur "E" och indikatorn för kylfackets temperatur visar siffrorna "1, 2, 3..." osv. Siffrorna på indikatorn syftar till att informera servicepersonalen om felet. (🔔)

3. Indikator för temperatur

Indikerar frys- och kylfackens temperatur.

4. Knapp för semesterfunktion

Funktionen aktiveras när semesterknappen hålls nertryckt i tre sekunder. När funktionen Vacation är aktiv visar indikatorn för kylfackets temperatur inskriften "- -" vilket betyder att ingen kylprocess i kylfacket är igång. Den här funktionen är inte lämplig vid förvaring av mat i kylfacket. Övriga fack förblir kylda med olika temperaturer inställda för varje enskilt fack.

Tryck på **Vacation**-knappen (🛑) igen för att avbryta denna funktion.

5. Knapp för temperaturjustering

Varje facks temperatur varierar i intervallen -24°C ... -18°C och 8°C ... 1°C . (🔍)

6. Knapp för val av fack

Använd kylskåpets fackvals knapp för att växla mellan kyl- och frysfacken. (☐)

7. Indikator för frysfack

Belysningen i frysfacket aktiveras vid justering av frysfackets temperatur.

8. Indikator för ekonomiläge

Indikerar att kylskåpet körs i energisparläge. Denna indikator aktiveras när frysfackets temperatur är inställd på -18°C . (🔒)

9. Indikator för semesterfunktion

Indikerar att semesterfunktionen är aktiv. (🛑)

Indikatorpanel

Med denna pekstyrda indikatorpanel kan du ställa in temperaturen utan att öppna kylskåpsdörren. Peka bara med fingret på önskad knapp för att ställa in temperaturen.

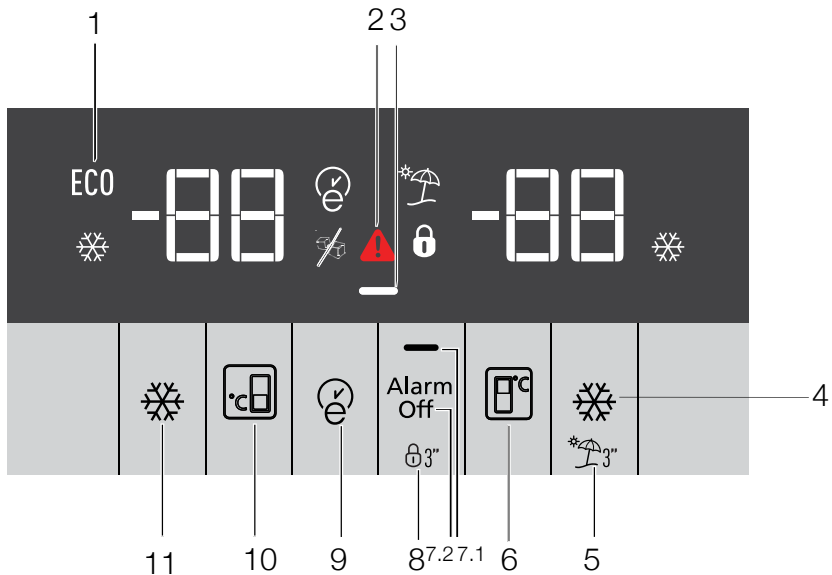

1. Ekonomisk användning
2. Hög temperatur / felmeddelande
3. Energisparfunktion (display av)
4. Snabbkylning
5. Semesterfunktion
6. Temperaturinställning för kylfack
7. Energibesparing (avstängd display) / Alarm av-varning
8. Knapplås
9. Eko-suddig
10. Temperaturinställning för frysfack
11. Snabbfrysning



*Valfritt Bilderna i den här användarguiden är schematiska och kanske inte exakt efterliknar din produkt. Om din produkt inte innehåller de relevanta delarna, kommer informationen att gälla andra modeller.

1. Ekonomisk användning

Den här symbolen lyser upp när frysfacket är inställt på -18°C som är den mest ekonomiska inställningen. (ECO) Indikatorn för ekonomisk användning stängs av när snabbkylning eller snabbfrysning väljs.

2. Hög temperatur / felmeddelande

Denna indikator () lyser upp vid temperaturfel eller felmeddelanden. Den här lampan tänds under strömavbrott, hög temperatur och vid fel. Vid långvariga strömavbrott blinkar den högsta temperatur som frysfacket uppnår på den digitala displayen. Du ska efter att du kontrollerat maten som finns i frysfacket trycka på knappen för alarm av för att rensa varningen.

3. Energisparfunktion (display av)



Om produktens dörrar hålls stängda under en längre tid aktiveras energisparfunktionen automatiskt och energisparsymbolen tänds. Om energisparfunktionen är aktiverad släcks alla ikoner på skärmen förutom energisparikonen. När energisparläget är aktivt, och om någon knapp trycks in eller dörren öppnas, kommer energisparläget att avaktiveras och ikonerna på displayen återgår till normalt läge. Energisparfunktionen aktiveras under leverans från fabriken och kan inte avbrytas.

4. Snabbkylning

När funktionen snabbkylning startas lyser indikatorn för snabbkylning upp () och indikatorn för kylfackets

temperatur visar värdet 1. Tryck igen på knappen Rapid cool för att avbryta denna funktion. Indikatorn för Rapid cool släcks och återgår till normalinställning. Om inte användaren själv avbryter snabbkylningsfunktionen stänger den av sig automatiskt efter en timme. Tryck på knappen Rapid cool innan maten placeras i kylfacket för att kyla stora mängder färska matvaror.

5. Semesterfunktion



Tryck på knapp i () 3 sekunder för att aktivera funktionen Vacation. Detta aktiverar indikatorn för semesterläge (). När funktionen Vacation är aktiv visar indikatorn för kylfackets temperatur inskriften "- -" vilket betyder att ingen kylprocess i kylfacket är igång. Den här funktionen är inte lämplig vid förvaring av mat i kylfacket. Övriga fack förblir kylda med olika temperaturer inställda för varje enskilt fack.

Tryck igen på **vacation** function-knappen för att avbryta denna funktion.

6. Temperaturinställning för kylfack

När du trycker in knapp går kylfackets temperatur att ställa in på respektive 8,7,6,5,4,3,2, och 1. ()

7.1 Energibesparing (avstängd display)



Att trycka på denna knapp () gör att symbolen för energibesparing lyser upp () och funktionen Energy-saving aktiveras. Aktivering av funktionen energibesparing släcker alla andra symboler

på displayen. Att trycka på valfri knapp eller att öppna dörren när funktionen energibesparing är aktiv avaktiverar funktionen energibesparing och gör att displayens signaler återgår till det normala. Att trycka på knappen (—) igen släcker symbolen för energibesparing och avaktiverar funktionen energibesparing.

7. 2 Alarm av-varning

Om det uppstår ett strömavbrott/ alarm om hög temperatur, ska du efter att du kontrollerat maten som finns i frysfacket trycka på knappen för alarm av för att rensa varningen.

8. Knapplås

Tryck på knappen för knapplås () samtidigt i tre sekunder. Knapplåsets symbol () lyser upp och knapplåset aktiveras. Knapparna är inaktiva när Keypad lock är aktiverat. Tryck igen på knappen Keypad lock samtidigt i tre sekunder. Knapplåsets symbol släcks och knapplåsläget kopplas ur.

Tryck på **keypad lock**-knappen () för att förhindra att kylskåpets temperaturinställningar ändras.

9. Eko-suddig

Håll knappen eco-fuzzy intryckt en sekund för att aktivera funktionen eko-suddig. När denna funktion är aktiv växlar frysen till ekonomiläget efter minst sex timmar och indikatorn för ekonomisk användning lyser upp. Håll knappen eco-fuzzy intryckt i tre sekunder för att avaktivera () funktionen eko-suddig.

Indikatorn lyser upp efter sex timmar när funktionen eko-suddig är aktiv.

10. Temperaturinställning för frysfack

Temperaturen i frysfacket är justerbar. Att trycka på knapp nr (9) möjliggör inställning av frysfackets temperatur på -18, -19, -20, -21, -22, -23 och -24. ()

11. Snabbfrysning

Tryck på knapp för snabbfrysning. Detta aktiverar indikatorn för snabbfrysning ().

Indikatorn för snabbfrysning lyser upp när funktionen Rapid freeze är påslagen och indikatorn för frysfackets temperatur visar värdet -27. Tryck igen på knappen Rapid freeze () för att avbryta denna funktion. Indikatorn för snabbfrysning stängs av och återgår till normalt. Om inte användaren själv avbryter snabbfrysningsfunktionen stänger den av sig automatiskt efter 24 timmar. Tryck på knappen rapid freeze innan maten placeras i frysfacket för att frysa stora mängder färska matvaror.

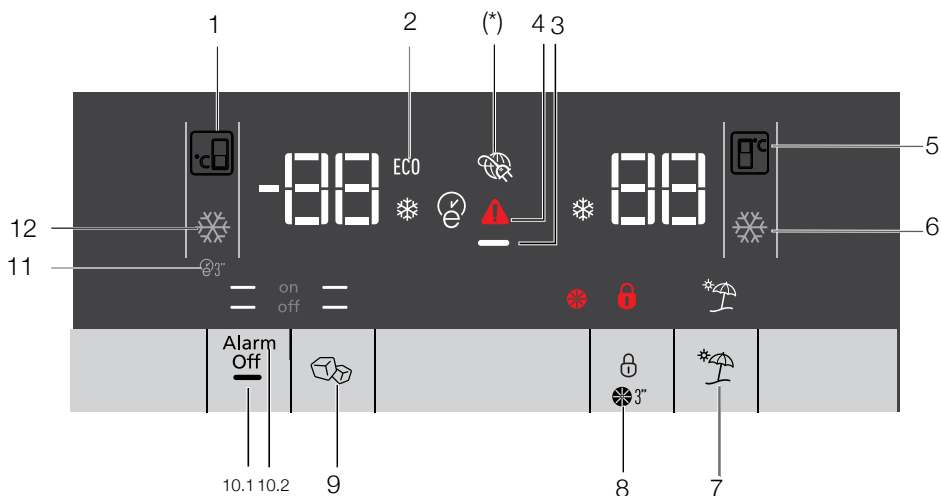

1. Temperaturinställning för frysack
2. Ekonomiläge
3. Energisparfunktion (display av)
4. Felstatus
5. Temperaturinställning för kylack
6. Snabbkylning
7. Semesterfunktion
8. Knapplås / stänga av påminnelse om filterbyte
9. Istillverkning på/av
10. Display på/av / Alarm avvarning
11. Autoeko
12. Snabbfrysning



*Valfritt Bilderna i den här användarguiden är schematiska och kanske inte exakt efterliknar din produkt. Om din produkt inte innehåller de relevanta delarna, kommer informationen att gälla andra modeller.

1. Temperaturinställning för frysfack

Att trycka på knapp  möjliggör inställning av frysfackets temperatur på -18,-19,-20,-21,-22,-23,-24,-18...

2. Ekonomiläge

Indikerar att kylskåpet körs i energisparläge. Denna indikator aktiveras när frysfackets temperatur är inställt på -18 eller när energisparande kylning kopplas in via **eco-extra**-funktionen. (ECO)

3. Energisparfunktion (display av)

Om produktens dörrar hålls stängda under en längre tid aktiveras energisparfunktionen automatiskt och energisparsymbolen tänds. Om energisparfunktionen är aktiverad släcks alla ikoner på skärmen förutom energisparikonen. När energisparläget är aktivt, och om någon knapp trycks in eller dörren öppnas, kommer energisparläget att avaktiveras och ikonerna på displayen återgår till normalt läge. Energisparfunktionen aktiveras under leverans från fabriken och kan inte avbrytas.

4. Felstatus

Denna symbol aktiveras om kylskåpet inte kyler ordentligt eller vid sensorfel. 

När denna indikator aktiveras visar indicatorn för frysfackets temperatur "E" och indicatorn för kylfackets temperatur visar siffrorna "1, 2, 3..." osv. Siffrorna på indicatorn syftar till att informera servicepersonalen om felet.

5. Temperaturinställning för kylfack

När du trycker in knapp  går kylfackets temperatur att ställa in på respektive 8,7,6,5,4,3,2...

6. Snabbkylning

Tryck på knapp för snabbfrysning. Detta aktiverar indicatorn för snabbfrysning .

Tryck på denna knapp igen för att avaktivera denna funktion.

Använd denna funktion vid placering av färska matvaror i kylfacket eller för att snabbt kyla maten. När denna funktion aktiveras arbetar kylskåpet i en timme.

7. Semesterfunktion

När funktionen Vacation  är aktiv visar indicatorn för kylfackets temperatur inskriften "- -" vilket betyder att ingen kylprocess i kylfacket är igång. Den här funktionen är inte lämplig vid förvaring av mat i kylfacket. Övriga fack förblir kylda med olika temperaturer inställda för varje enskilt fack.

Tryck igen på **vacation** function-knappen för att avbryta denna funktion. 

8. Knapplås / Knapplås / stänga av påminnelse om filterbyte

Tryck på knappen knapplås  för att aktivera knapplåset. Du kan också använda denna funktion för att förhindra att kylskåpets temperaturinställningar förändras. Kylfiltret måste bytas ut var 6:e månad. Om du följer instruktionerna i avsnitt 5.2 beräknar kylskåpet automatiskt den återstående tiden till filterbyte och indicatorn som påminner om

filterbyte (☼) lyser upp när filtret blir för gammalt.

Håll knappen (☼³) nertryckt i tre sekunder för att stänga av indikatorlampan som påminner om filterbyte.

9. Istillverkning på/av

Tryck på knapp (☼) för att avbryta (off —) eller aktivera (on —) istillverkning.

10. 1 Display på/av

Tryck på knapp för att avbryta (— off) eller aktivera (— on) displayens på/av.

10.2 Alarm av-varning

Om det uppstår ett strömavbrott/ alarm om hög temperatur, ska du efter att du kontrollerat maten som finns i frysacket trycka på knappen för alarm av för att rensa varningen.

11. Autoeko

Tryck på auto eco-knappen (☼³), i tre sekunder för att aktivera denna funktion. Om dörren förblir stängd under en lång tid när denna funktion är aktiverad växlar kylsektionen till ekonomiläge.

Tryck igen på knappen för att avaktivera denna funktion.

Indikatorn lyser upp efter sex timmar när funktionen autoeko är aktiverad. (☼)

12. Snabbfrysning

Tryck på knappen (☼) för snabbfrysning. Tryck igen på knappen för att avaktivera denna funktion.

5.2 Nolltemperaturfack

(Tillbehör)

Använd det här facket för delikatesser som behöver lägre temperaturer eller köttprodukter som ska konsumeras omgående.

Placera inte frukt och grönsaker i det här facket.

Du kan expandera produktens invändiga volym genom ta ut något av nollgradsfacken.

För att ta bort facket drar du fram, lyfter upp och drar ut det.

5.3 Grönsakslåda

Kylskåpets grönsakslåda är konstruerad att hålla grönsaker fräscha genom att bevara deras fuktighet. Av den anledningen är den allmänna kallluftsventilationen intensifierad i grönsakslådan.

Förvara frukt och grönsaker i detta fack. Förvara grönbladiga grönsaker och frukter åtskilda för att förlänga deras hållbarhet.

5.4 Blå lampa/ Vitamin Care Teknik

*** Kanske inte finns i alla modeller**

Blått ljus,

Frukter och grönsaker, som förvaras i crisper-låda och är belyst med blått ljus, fortsätter sin fotosyntes genom det blåa ljusets våglängds effekt, och bevarar med detta sin C-vitaminhalt.

VitaminCare+,

Frukter och grönsaker, som förvaras i crisper-låda och är belyst med VitaminCare+ teknik, bevarar sin A- och C-vitaminhalt längre, på grund av blå, grön och röd ljus och mörka perioder, vilka simulerar dagcykler.

Med denna teknik kan du bevara frukter och grönsaker smakliga och fräscha länge, vilket hjälper att minska matavfallet i hemmet.

Om kylskåpets dörr öppnas under VitaminCare+ teknikens, mörka period, detekterar kylskåpet detta automatiskt och tänds blå, grön eller röd ljus, till att belysa crisper-lådan. När kylskåpsdörren stängs, fortsätter den mörka perioden, vilket representerar nattid i dagcykeln.

5.5 Beskrivning och rengöring av luftfilter

(Tillbehör)

Luftfiltret förhindrar att det bildas dålig lukt i din produkt.

1. Dra luckan, i vilken luftfiltret är installerat, neråt från den främre sektionen och ta bort enligt bild.
2. Låt filtret ligga i solljus i en dag. Under den tiden rengörs filtret.
3. Sätt tillbaka filtret på sin plats.



Luftfiltret måste rengöras en gång om året.

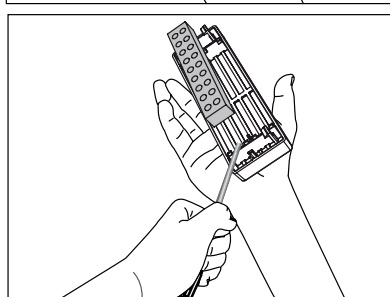
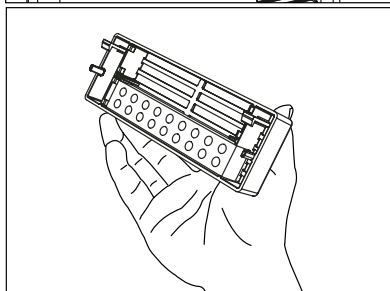
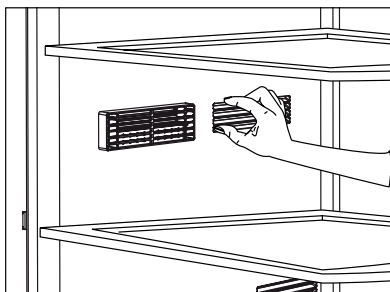

5.6 Teleskopisk låda

Var försiktig så att du inte klämmer och skadar några kroppsdelar såsom händer, fötter osv mellan de rörliga delarna när lådan används. När du vill rengöra lådans mellanvägg kan du ta bort den enligt illustrationen.

Du kan endast ta ut lådorna för rengöring. Det är inte möjligt att gruppera lådorna på sina platser igen om de har tagits ut och sedan fyllts med matvaror.

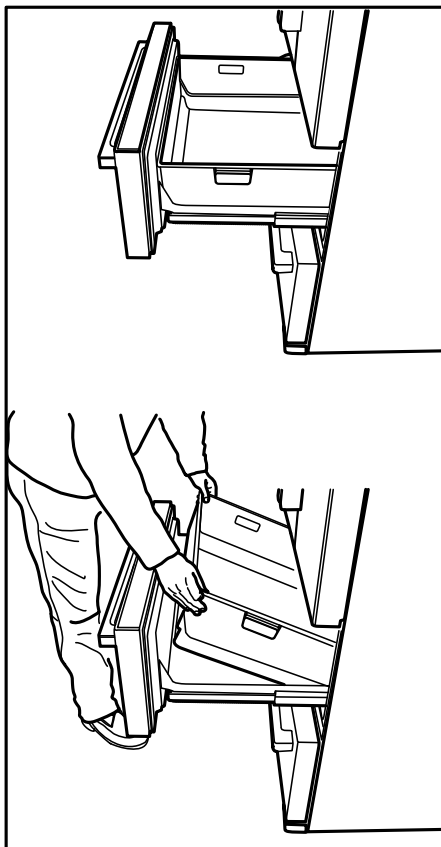

5.7 Joniserare

(Tillbehör)

Joniseringssystemet i kylfackets luftkanal tjänar till att jonisera luften. De negativa jonladdningarna eliminerar bakterier och andra molekyler som orsakar dålig lukt i luften.

5.8 Flyttbar mittsektion

Den flyttbara mittsektionen är konstruerad för att förhindra den kalla luften i kylskåpet från att släppas ut.

När kylfackets dörrar är stängda pressar dörrrens packningar mot den flyttbara mittsektionens yta, vilket sörjer för att det blir tätt. En annan anledning till att kylskåpet är utrustat med en flyttbar mittsektion är att öka kylfackets nettovolym. Vanliga mittsektioner upptar en viss kylskåpsvolym och gör att den går till spillo.

Den flyttbara mittsektionen är stängd när kylfackets vänstra dörr är stängd.

Den får inte öppnas för hand. När dörren är stängd rör den sig enligt plastdelen på produktstommen.

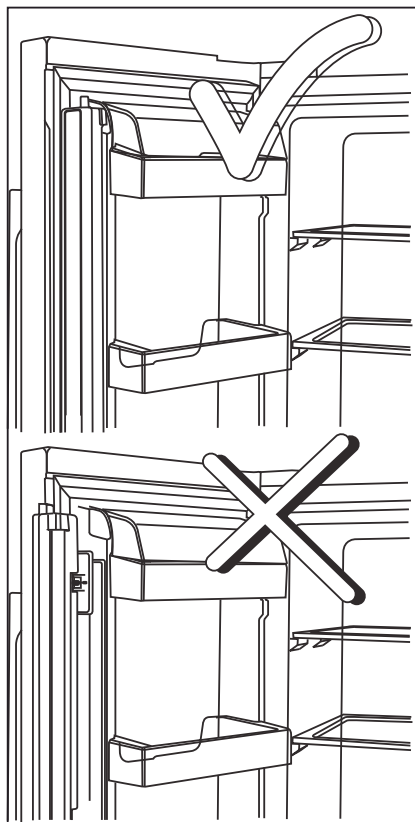

5.9 Isbehållare

(Tillbehör)

Tack vare isbehållaren är det enkelt att få is från produkten.

Använda isbehållaren

1. Ta ut isbehållaren från frysfacket.
2. Fyll isbehållaren med vatten.
3. Placera isbehållaren i frysfacket. Ungefär två timmare senare är isen färdig.
4. Ta ut isbehållaren från frysfacket och böj den över lagringstråget. Isbitarna faller då lätt ner på lagringstråget.

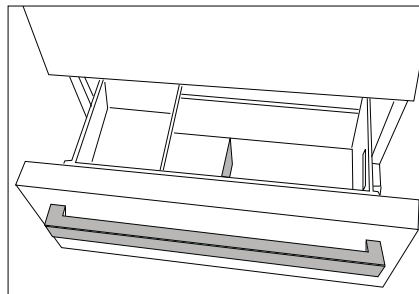
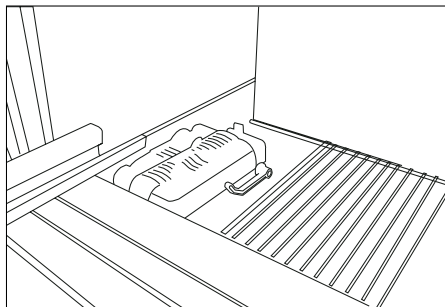

5.10 Isfack

(Tillbehör)

Läs varningarna noggrant på isfacket. Isfacket används för ismaskinen. Håll inte vatten i det, eftersom isen kan få det att spricka. Isfacket används inte för förvaring av mat.

Varning! Ändra inte placering av isbehållaren.

5.11 Ismaskin

(Tillbehör)

Ismaskinen går inte att ta bort. Det måste finnas en isbehållaren på ismaskinens undersida.

5.12 Grönsakslåda med fuktkontroll

(Tillbehör)

Funktionen fuktkontroll gör att grönsakernas och fruktens fukthalter kontrolleras, vilket i sin tur gör att livsmedlen håller sig fräscha längre.

Vid förvaring av bladgrönsaker i grönsakslådan (såsom sallad, spenat och liknande grönsaker som är benägna att förlora fukt) rekommenderas placering i horisontellt läge så mycket som möjligt. Placering med rötterna nedåt ska undvikas.

Placera tunga och hårda grönsaker underst och lätta och mjuka överst, med hänsyn till grönsakernas specifika vikter.

Avlägsna grönsakernas plastförpackningar innan du placerar dem i grönsakslådan. Om grönsakerna får vara kvar i plastförpackningarna ruttnar de snabbt. Om du inte önskar kontakt med andra grönsaker, använd förpackningsmaterial som papper eftersom det har en viss porositet när det gäller hygien. Placera inte frukter med hög produktion av etylengas, såsom päron, aprikoser, persikor och i synnerhet äpplen, i samma grönsakslåda som andra grönsaker och frukter. Etylengasen som dessa frukter utsöndrar kan göra att andra grönsaker och frukter mognar, och sedan ruttnar, snabbare.

färskhets varje gång frysen öppnas. Förvara äldsta matförpackningarna längst fram så att de används först.

- Frysa matvaror måste användas direkt efter att de har tinats och ska inte frysas om.
- Frys inte stora mängder matvaror samtidigt.

5.13 Frysa in färsk mat

- För att bevara matvarornas kvalitet måste maten som placeras i frysfacket bli genomfusen så snabbt som möjligt. Använd funktionen snabbfrysning för detta.
- Att frysa matvaror när de är färska förlänger lagertiden i frysfacket.
- Förpacka matvarorna i lufttäta förpackningar som stängs ordentligt.
- Kontrollera att matvarorna är förpackade innan de läggs i frysen. Använd frysbehållare, aluminiumfolie/fuktsäkert papper, plastpåsar eller liknande förpackningsmaterial istället för traditionellt förpackningspapper.
- Markera varje matförpackning med dagens datum innan de läggs in i frysen. Detta gör att du kan avgöra varje förpacknings

5.14 Rekommendationer för frysta matvaror

Facket måste ställas in på minst -18°C.

1. Placera livsmedlen i frysen så snart som möjligt för att undvika avfrostning.
2. Kontrollera innan infrysning förpackningens "utgångsdatum" så att detta inte har överskridits.
3. Kontrollera att matförpackningen inte har några skador.

5.15 Frysdetaljer

I enlighet med elstandard IEC 62552 måste frysen ha kapacitet att per 100 liter fryssocksvolym, på 24 timmar frysa 4,5 kg matvaror vid -18°C eller lägre.

Vid förvaring av matvaror i längre perioder krävs minst -18°C eller lägre.

Du kan behålla maten färsk i månader (i frysen vid eller under temperaturer av -18°C).

För att inte den redan frysta maten inuti ska börja tina, måste kontakt mellan fryst mat och mat som är på väg att frysas undvikas.

Koka grönsakerna och filtrera vattnet för att förlänga lagringstiden. Placera efter filtrering maten i lufttäta förpackningar och lägg dem i frysen. Bananer, tomater, sallad, selleri, kokta ägg, potatisar och liknande livsmedel kan inte frysas. När dessa matvaror blir frysta är det bara deras näringsvärde och smak som påverkas negativt. Matvarorna förstörs inte på så vis att de innebär fara för hälsan.

5.16 Placera maten

Hyllor för frysack	Olika typer av frysta matvaror som kött, fisk, glass, grönsaker osv.
Hyllor för kylfack	Mat i grytor, övertäckta tallrikar och behållare, ägg (övertäckta)
Dörrhyllor för kylfack	Små och förpackade matvaror eller drycker
Grönsakslåda	Frukt och grönsaker
Fack för färsk mat	Delikatesser (frukostmat, köttprodukter som snart ska konsumeras)

5.17 Varning för öppen dörr

(Tillbehör)

En ljudsignal hörs när produktens dörr har varit öppen i en minut.

Ljudsignalen upphör när dörren stängs eller någon knapp på displayen (om sådan finns) trycks in.

5.18 Innerbelysning

Innerbelysningen består av en LED-lampa. Kontakta auktoriserad service om du har problem med denna lampa.

Innerbelysningen är inte avsedd eller lämpad att användas som hembelysning. Innerbelysningen i kyl- eller frysfacken ska möjliggöra säker och smidig matplacering i kylskåpet.

6. Underhåll och rengöring

Att rengöra produkten regelbundet kommer förlänga dess tjänsteliv.



WARNUNG: Koppla bort strömmen innan du rengör kylan.

- Använd inte skarpa, skrapande verktyg, tvålar, rengöringsmaterial, rengöringsämnen, gaser, bensin, lack och liknande ämnen för rengöring.
- Smält ner en tesked karbonat i vattnet. Fukta en trasa i vattnet och vrid ur. Torka rent enheten med den här trasan och torka av ordentligt.
- Var noga med att hålla undan vatten ifrån lampocket och över de elektriska delarna.
- Rengör dörren med hjälp av en blöt trasa. Ta bort alla saker inuti och ta bort dörren och de isatta hyllorna. Lyft upp dörrhyllorna för att ta bort dem. Rengör och torka hyllorna, fäst dem sedan igen genom att låta dem glida på, ovanifrån.
- Använd inte klorerat vatten eller rengöringsprodukter på de externa ytorna och krombeklädda delarna av produkten. Klorin kommer att orsaka rost på sådana ytor.

6.1 Förhindra obehagliga dofter

- Produkten är tillverkad av doftfria material. Men, ha mat i avdelningarna och inte rengör noga i de interna utrymmena kan det leda till dofter.
- För att undvika detta, rengör insidan med kolsyrat vatten var 15:e dag.
- Ha maten i slutna behållare. Mikroorganismer kan spridas utifrån de livsmedel som inte är täckta och orsaka dofter.
- Ha inte utgångna och gamla livsmedel i kylan.

6.2 Skydda plastytor

Olja som spills på plastytor kan skada ytorna och måste rengöras direkt med varmt vatten.

7. Felsökning

Kolla den här listan innan du kontaktar servicestället. Genom att göra detta kan du bespara dig både tid och pengar. Den här listan inkluderar de vanligaste klagomålen som inte är relaterade till felaktig tillverkning eller materialfel. Vissa funktioner som anges här i kanske inte gäller din produkt.

Kylen fungerar inte.

- Strömkabeln är inte isatt ordentligt. >>> Fäst den ordentligt i uttaget.
- Säkringens som är ansluten till uttaget har gått sönder. >>> Kontrollera säkringen.

Kondensation på sidväggen i kylfacjet (FLERZON, COOL, CONTROL och FLEXI ZONE.).

- Dörren öppnas för ofta >>> öppna inte dörren så ofta.
- Miljön är för fuktig. >>> Installera inte produkten i en fukrig miljö.
- Livsmedel som innehåller vätskor står förpackade i förpackningar som inte är förslutna. >>> Ha livsmedlen som innehåller vätskor i burkar med lock.
- Produktens dörr är öppen. >>> Ha inte produktens dörr öppen länge.
- Termostaten är inställd på för låg temperatur. >>> Ställ in termostaten på rätt temperatur.

Kompressorn fungerar inte.

- Om det plötsligt sker ett strömavbrott eller om du drar ur kontakten och sätter i den igen kan fastrycket i produktens kylsystem komma i obalans och det utlöser kompressorns termiska skyddsmekanism. Produkten kommer starta om efter cirka 6 minuter. Om produkten inte startar om efter den här tiden, kontakta servicestället.
- Avfrostning är aktiv. >>> Detta är normalt för en fullt automatiskt avfrostande produkt. Avfrostningen utförs regelbundet.
- Produkten är inte ansluten. >>> Kontrollera att strömkabeln är ansluten.
- Temperaturinställningen är inkorrekt. >>> Välj lämplig temperaturinställning.
- Strömmen är av. >>> Produkten kommer fortsätta att drivas normalt när strömmen återkommer.

Kylens driftsljud ökar vid användning.

- Produktens driftsljud beror på den omgivande temperaturens variationer. Detta är normalt och inte ett fel.

Kylen kör för ofta eller för länge.

- Den nya produkten kan vara större än den föregående. Större produkter kommer köra under längre perioder.
- Rumstemperaturen kan vara hög. >>> Produkten kommer normalt köra under längre perioder i högre rumstemperatur.
- Produkten kan ha anslutits nyligen eller ett nytt livsmedel kan ha placerats i kylan. >>> Produkten kommer ta längre tid att nå den angivna temperaturen när den nyligen har anslutits eller om nya livsmedel placerats i den. Det är normalt.
- Stora kvantiteter med varm mat kan nyligen ha placerats i produkten. >>> Placera inte varm mat i produkten.
- Dörrarna kan nyligen ha varit öppna ofta eller länge. >>> Den varma luften rör sig inne i produkten och orsakar att den körs längre. Öppna inte dörrarna för ofta.
- Frys- eller kyldörrarna kan vara på glänt. >>> Kontrollera att dörrarna är helt stängda.
- Produkten kan vara inställd på en för låg temperatur. >>> Ställ in temperaturen på en högre grad och vänta på att produkten ska nå den justerade temperaturen.
- Kyl- eller frys-dörrens list kan vara smutsig, sliten, trasig eller inte rätt fäst. >>> Rengör eller byt ut listen. Skadad/riven dörrlist kan få produkten att köra under längre perioder för att hålla den aktuella temperaturen.

Frysens temperatur är mycket låg, men kyltemperaturen är ok.

- Drysfackets temperatur är inställt på en mycket låg nivå. >>> Ställ in frysfackets temperatur till en högre grad och kontrollera igen.

Kylens temperatur är mycket låg, men frystemperaturen är ok.

- Kylfackets temperatur är inställt på en mycket låg nivå. >>> Ställ in kylfackets temperatur till en högre grad och kontrollera igen.

Livsmedlen som är i kylfackets lådor är fryst.

- Kylfackets temperatur är inställt på en mycket låg nivå. >>> Ställ in frysfackets temperatur till en högre grad och kontrollera igen.

Temperaturen i kylan eller frysen är för hög.

- Kylfackets temperatur är inställt på en mycket hög nivå. >>> Kylfackets temperaturinställning påverkar frysfackets temperatur. Förändra kylens eller frysens facktemperatur och vänta till det berörda facket har nått den justerade temperaturen.
- Dörrarna kan nyligen ha varit öppna ofta eller länge. >>> Öppna inte dörrarna för ofta.
- Dörren kan vara på glänt. >>> Stäng dörren helt.
- Produkten kan ha anslutits nyligen eller ett nytt livsmedel kan ha placerats i kylen. >>> Det är normalt. Produkten kommer ta längre tid att nå den angivna temperaturen när den nyligen har anslutits eller om nya livsmedel placerats i den.
- Stora kvantiteter med varm mat kan nyligen ha placerats i produkten. >>> Placera inte varma livsmedel i produkten.

Skakningar eller ljud

- Underlaget är inte i nivå eller hållbart. >>> Om produkten skakar när den rörs långsamt, justera ställen för att balansera produkten. Kontrollera också att underlaget är hållbart att bära produkten.
- Allt som placeras på produkten kan orsaka ljud. >>> Ta bort allt som är placerat på produkten.

Produkten låter som flytande vätska sprayande m.m.

- Produktens drift innehåller vätske- och gasflöden. >>> Detta är normalt och inte ett fel.

Det låter som vind blåser ifrån produkten.

- Produkten använder en fläkt i kylprocessen. Detta är normalt och inte ett fel.

Det är kondensations på produktens interna väggar.

- Varmt eller fuktigt väder kommer öka isbildningen och kondensationen. Detta är normalt och inte ett fel.
- Dörrarna kan nyligen ha varit öppna ofta eller länge. >>> Öppna inte dörrarna för ofta, om den är öppen, stäng dörren.
- Dörren kan vara på glänt. >>> Stäng dörren helt.

Det är kondensationen på produktens exteriör mellan dörrarna.

- Det omgivande vädret kan vara fuktigt, det är ganska vanligt i fuktigt väder. >>> Kondensationen kommer att försvinna när fuktigheten minskar.

Interiören luktar illa.

- Produkten rengörs inte regelbundet. >>> Rengör interiören på produkten regelbundet genom att använda svamp, varmvatten och kolsyrat vatten.
- Vissa hållare och paketeringsmaterial kan orsaka dofter. >>> Använd hållare och paketeringsmaterial utan dofter.
- Livsmedlen placeras i behållare som inte förseglats. >>> Ha maten i slutna behållare. Mikroorganismer kan spridas utifrån de livsmedel som inte är täckta och orsaka dofter.
- Ta bort alla utgånga eller gamla livsmedel ifrån produkten.

Dörren stängs inte.

- Livsmedelspaket kan blockera dörren. >>> Placera om sakerna som blockerar dörren.
- Produkten står inte helt rakt på underlaget. >>> Justera ställen för att balansera produkten.
- Underlaget är inte i nivå eller hållbart. >>> Kontrollera att underlaget är hållbart att bära produkten.

Grönsakslådan sitter fast.

- Livsmedlen kan ha kommit i kontakt med övre delen av lådan. >>> Omorganisera livsmedlen i lådan.



WARNING: Om problemen fortgår efter att du följt instruktionerna i det här avsnittet, kontakta din återförsäljare eller godkända serviceställe. Försök inte reparera produkten.

ANSVARFRISKRIVNING/VARNING

Slutanvändaren kan lösa en del (enkla) fel utan att det leder till säkerhetsproblem eller osäker användning, förutsatt att de utförs inom begränsningarna och enligt följande instruktioner (se sektion "Självreparation").

Därför ska, om inte annat angetts, reparationerna som i sektionen "Självreparation" överlåtas till registrerad professionell reparatör, för att undvika säkerhetsproblem. En registrerad professionell reparatör är en person, som tillverkaren har gett åtkomst till denna produkts instruktioner och reservdelslista enligt metoder som beskrivits i Direktivets 2009/125/EC laghandlingar.

Emellertid kan endast servicerepresentant (auktoriserad professionell reparatör), som kan nås genom telefonnumret i bruksanvisningen/garantikortet eller auktoriserad återförsäljare utföra service under garantitiden. Märk därför, att reparationer utförda av professionell reparatör (som inte är auktoriserad avGrundig) kommer att upphäva garantin.

Självreparationer

Slutanvändaren kan utföra självreparationer angående följande reservdelar: dörrhandtag, dörrgångjärn, hyllor, korgar och dörrtätningar (en uppdaterad lista finns tillgänglig på adress support.grundig.com fr o m. 1:a Mars 2021).

För att försäkra produktens säkerhet och förhindra allvarlig personskada, ska nämnda självreparationer utföras enligt instruktionerna för självreparationer i bruksanvisningen eller som finns tillgängliga på adressen support.grundig.com. Koppla ur produkten innan självreparationer utförs.

Alla självreparationer eller försök till dessa utförda av slutanvändaren av delar som inte inkluderats i nämnda lista och/eller att instruktionerna i bruksanvisningen eller som finns tillgängliga på adressen support.grundig.com inte åtföljs, kan leda till säkerhetsproblem utanför Grundig kontroll och upphäva garantin.

Därför rekommenderar vi att slutanvändaren avstår från att utföra reparationer, som inte nämnts i reservdelslistan, utan kontaktar istället auktoriserad professionell reparatör eller registrerad professionell reparatör. Å andra sidan kan dessa reparationer utförda av slutanvändare leda till säkerhetsproblem och skador på produkten och orsaka brand, översvämning, elchock och andra allvarliga personskador.

Tillexempel måste följande, men inte begränsade till, utföras av auktoriserad professionell reparatör eller registrerad professionell reparatör: kompressor, kylkrets, elektronikkort, inverterkort, displaykort etc.

Tillverkaren/säljaren kan inte hållas ansvarig i fall, där slutanvändaren inte följer ovan nämnda regler.

Reservdelar till kylskåpet finns tillgängliga i 10 år.

Under denna period kommer reservdelar att finnas tillgängliga, för att kylskåpet ska fungera på korrekt sätt.

Minimigarantitiden för kylskåpet som du köpt är 24 månader.

Denna produkt är utrustad med ljuskälla i "G" energiklass.

Endast en professionell montör får byta produktens ljuskälla.

1. Sikkerhets- og

miljøinstrukser **3**

1.1 Generell sikkerhet.....	3
1.1.1 HC-advarsel.....	5
1.1.2 For modeller med vannfontene	5
1.2 Forutsatt bruk.....	5
1.3 Barnesikkerhet.....	6
1.4 Overholdelse av WEEE-direktivet og avhending av avfallsproduktet.....	6
1.5 Overholdelse av RoHS-direktivet	6
1.6 Emballasjeinformasjon	6

2. Kjøleskap **7**

3. Montering **8**

3.1 Riktig sted for montering	8
3.2 Feste plastkilene	8
3.3 Justering av stativer	9
3.4 Strømtilkobling	9
3.5 Vannforbindelse	10
3.6 Koble vannslangen til produktet	10
3.7 Koble til vannettet	11
3.8. For produkter som bruker vannbeholder.....	13
3.9 Vannfilter.....	13
3.9.1.Feste eksternt filter på veggen (tilleggsutstyr)	14
3.9.2.Internt filter	15

4. Forberedelse **17**

4.1 Hva du bør gjøre for å spare energi.....	17
4.2 Første gangs bruk	18

5. Bruk av produktet **19**

5.1 Indikatorpanel	19
5.2 Rom med null grader	27
5.3 Grønnsaksskuff	27
5.4 Blått lys/ Vitamin Care-teknologi	27
5.5 Beskrivelse og rengjøring av luktfilter	28
5.6 Uttrekkbar skuff	28
5.7 Ioniser (ionisator)	29
5.8 Bevegelig midtseksjon	29
5.9 Isbeholder	29
5.10 Isboks.....	30
5.11 Islager	30
5.12 Grønnsaksboks med kontrollert fuktighet	30
5.13 Frysing av fersk mat.....	31
5.14 Anbefalinger for frossen mat.....	32
5.15 Opplysninger om dypfryser	32
5.16 Plassering av mat.....	32
5.17 Åpen dør-alarm	32
5.18 Innvendig lys	33

6. Vedlikehold og rengjøring **34**

6.1 Hindre dårlig lukt	34
6.2 Beskytte plastoverflater	34

7. Feilsøking **35**

Kjære kunde,

Vi vil at du skal oppnå optimal effektivitet fra produktet vårt, som har blitt produsert i moderne lokaler med grundige kvalitetskontroller.

For dette formål, bør du lese brukerveiledningen før du bruker produktet og oppbevare veiledningen som en referansekilde. Hvis du gir produktet til en annen person, må du sørge for at denne veiledningen følger med produktet.

Brukerveiledningen sikrer rask og trygg bruk av produktet.

Les brukerveiledningen før montering og bruk av produktet.

Følg alltid gjeldende sikkerhetsinstrukser.

Hold brukerveiledningen lett tilgjengelig for fremtidig bruk.

Les andre dokumenter som følger med produktet.





Husk at denne brukerveiledningen kan gjelde for flere produktmodeller.

Brukerveiledningen indikerer tydelig forskjellen på modellene.

Symboler og merknader

Følgende symboler brukes i brukerveiledningen:

	Viktig informasjon og nyttige tips.
	Fare for liv eller eiendom.
	Fare for elektrisk støt.
	Emballasjen til produktet er laget av resirkulerbare materialer, i henhold til den nasjonale miljølovgivningen.

	INFORMATION	
		Modellinformasjonen som er lagret i produkt databasen kan nås ved å gå inn på følgende nettsted og søke etter din modellidentifikator (*) som finnes på energimerket.
SUPPLIER'S NAME	MODEL IDENTIFIER (*)	
		https://eprel.ec.europa.eu/

1. Sikkerhets- og miljøinstrukser

Dette avsnittet gir sikkerhetsinstruksene som er nødvendige for å hindre fare for person- og materiell skade. Unnlatelse av å følge disse instruksene vil ugyldiggjøre alle former for produktgaranti.

1.1 Generell sikkerhet

- Dette produktet skal ikke brukes av personer med redusert fysisk, sensorisk og mentale evne uten tilstrekkelig kunnskap og erfaring, eller av barn. Apparatet kan bare brukes av slike personer under tilsyn og instruering av en person som er ansvarlig for deres sikkerhet. Barn må ikke få lov til å leke med dette apparatet.
- I tilfelle feil, koble fra apparatet.
- Etter at du har koblet fra apparatet, venter du minst fem minutter før du plugger det inn igjen. Koble fra produktet når det ikke er i bruk. Støpselet må ikke berøres med våte hender! Ikke trekk i kablet ved frakobling. Hold alltid støpselet.
- Tørk av støpselet med en tørr klut før du setter det inn.
- Ikke koble til kjøleskapet hvis kontakten er løs.
- koble fra produktet under montering, vedlikehold, rengjøring og reparasjon.
- Hvis produktet ikke skal brukes på en stund, kobler du fra produktet og tømmer det for mat.
- Ikke bruk damp eller dampede rengjøringsmaterialer til å rengjøre kjøleskapet og smelte innvendig is. Damp kan komme i kontakt med elektriske områder og forårsake kortslutning eller elektrisk støt!
- Ikke vask produktet ved å spraye eller helle vann på det! Fare for elektrisk støt!

- I tilfelle feil, ikke bruk produktet. Dette kan føre til elektrisk støt. Ta kontakt med et autorisert servicesenter før du gjør noe.
- Koble produktet til en jordet stikkontakt. Jording må utføres av en kvalifisert tekniker.
- Hvis produktet bruker LED-lys, må du kontakte det autoriserte servicesenteret i tilfelle lamper må byttes ut eller problemer oppstår.
- Frossen mat må ikke berøres med våte hender! Den kan sette seg fast i hendene dine!
- Ikke plasser flasker eller bokser med væske i fryseren. De kan eksplodere!
- Sett inn væske i oppreist stilling etter at du lukker lokket skikkelig.
- Ikke spray brennbare stoffer i nærheten av produktet, da de kan ta fyr eller eksplodere.
- Ikke oppbevar brennbare materialer og produkter med brannfarlig gass (sprayer, osv.) i kjøleskapet.
- Ikke plasser væskefylte beholdere på toppen av produktet. Vann som sprutes på en elektrisk del kan forårsake elektrisk støt eller brannfare.
- Å utsette produktet for regn, snø, sollys og vind vil medføre elektrisk fare. Ikke dra i dørhåndtaket når du omplasserer produktet. Håndtaket kan løsne.
- Vær forsiktig så du ikke klemmer noen del av hendene eller kroppen i noen av de bevegelige delene inne i produktet.
- Ikke tråkk eller len deg på døren, skuffer og lignende deler av kjøleskapet. Dette kan føre til at produktet faller og forårsake skade på delene.
- Vær forsiktig så du ikke klemmer strømkabelen.

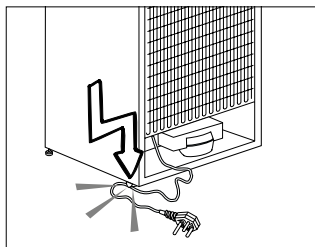

1.1.1 HC-advarsel

- Hvis produktet inneholder et kjølesystemet som bruker R600a-gass, må du utvise forsiktighet ved bruk og flytting av systemet for å unngå skade på kjølesystemet og dets rør. Denne gassen er brennbar. Hvis kjølesystemet blir skadet, holder du produktet vekk fra brannkilder og ventilerer rommet umiddelbart.



Etiketten på den innvendige venstre siden indikerer hvilken type gass som brukes i produktet.

1.1.2 For modeller med vannfontene

- Trykket for kaldtvannsinntaket skal være maksimalt 90 psi (6,2 bar). Hvis vanntrykket overstiger 80 psi (5,5 bar), må du bruke en trykkbegrensningsventil i ledningsnettet. Hvis du ikke vet hvordan du skal sjekke vanntrykket, be om hjelp fra en profesjonell rørlegger
- Hvis det er fare for vannslageeffekt i installasjonen, må du alltid bruke forebyggende utstyr for vannslag i installasjonen. Rådfør med profesjonelle rørleggere hvis du ikke er sikker på at det ikke er vannslageeffekt i installasjonen.
- Ikke installer på varmtvannsinntaket. Ta forholdsregler mot risikoen for frysing av slangene. Driftsintervallet for vanntemperaturen skal være 0,6 °C og minst 38 °C maks.
- Bruk bare drikkevann.

1.2 Forutsatt bruk

- Dette produktet er utviklet for hjemmebruk. Det er ikke beregnet til kommersiell bruk.

- Produktet bør kun brukes til å oppbevare mat og drikke.
- Ikke oppbevar sensitive produkter som krever kontrollerte temperaturer (vaksiner, varmfølsomme medisiner, medisinsk utstyr, osv.) i kjøleskapet.
- Produsenten påtar seg intet ansvar for eventuelle skader forårsaket av feil bruk eller feilhåndtering.
- Produktets levetid. Reservedelene som er nødvendige for at produktet skal fungere vil være tilgjengelige i løpet av denne perioden.

1.3 Barnesikkerhet

- Hold emballasjematerialer utenfor rekkevidde for barn.
- Ikke la barn leke med produktet.
- Hvis døren til produktet inneholder en lås, må nøkkelen holdes utenfor rekkevidde for barn.

1.4 Overholdelse av WEEE-direktivet og avhending av avfallsproduktet

Dette produktet er i samsvar med EUs WEEE-direktiv (2012/19/EU). Dette produktet bærer et klassifiseringssymbol for kasserte elektriske og elektroniske produkter (EE-avfall).

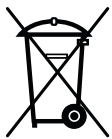

Dette produktet er produsert med deler av høy kvalitet og materialer som kan gjenbrukes, og er egnet for resirkulering. Produktet må ikke avhendes sammen med normalt husholdningsavfall eller andre typer avfall ved slutten av produktets levetid. Ta det til et innsamlingscenter for resirkulering av elektrisk og elektronisk utstyr. Ta kontakt med lokale myndigheter for å lære om disse innsamlingsstrene.

1.5 Overholdelse av RoHS-direktivet

Dette produktet er i samsvar med EUs WEEE-direktiv (2011/65/EU). Det inneholder ikke skadelige og forbudte materialer spesifisert i direktivet.

1.6 Emballasjeinformasjon

Emballasjematerialene til produktet er laget av resirkulerbare materialer i samsvar med våre nasjonale miljøforskrifter. Emballasjematerialene må ikke avhendes sammen med husholdningsavfall eller andre typer avfall. Ta dem til innsamlingssteder for emballasjematerialer utpekt av lokale myndigheter.

2. Kjøleskap

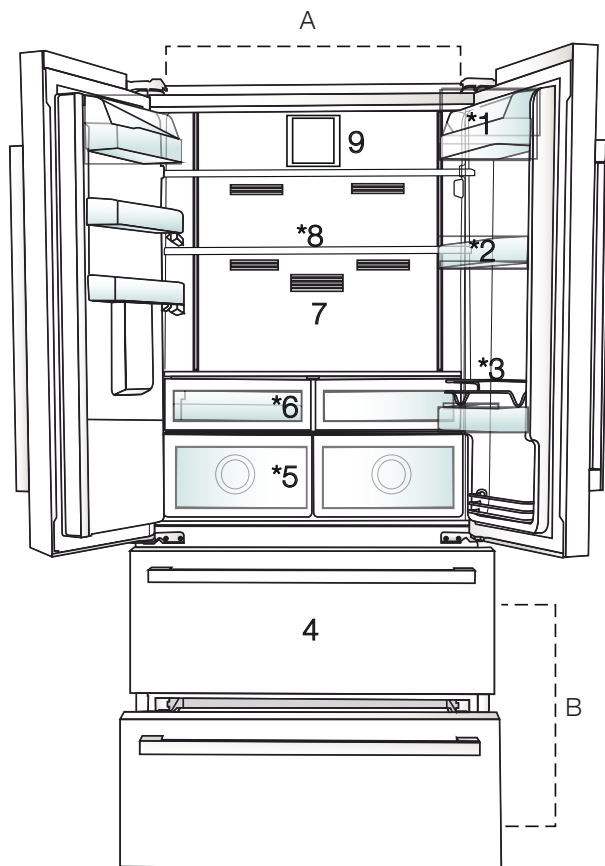

A- Kjøleskapsdel

B- Fryserdel

1. Hylle for smør og ost

2. Kjøledelshyller

3. Stekerist

4. Oppbevaringsrom for frossen mat

5. Grønnsaksskuff

6. Frokostrom

7. Luktfilter

8. Justerbare glasshyller

9. Vifte



*Tilleggsutstyr: Figurene i denne brukerveiledningen er skjematiske, og vil ikke nødvendigvis tilsvare ditt produkt nøyaktig. Hvis produktet ditt ikke inneholder de relevante delene, gjelder informasjonen for andre modeller.

3 Montering

3.1 Riktig sted for montering

Ta kontakt med det autoriserte servicesenteret for montering av produktet. For å klargjøre produktet for montering, se informasjonen i brukerhåndboken og at sjekk strøm- og vanntilkoblingene oppfyller gjeldende krav. Hvis ikke, ring en elektriker eller rørlegger for å ordne tilkoblingene etter behov.



ADVARSEL: Produsenten påtar seg intet ansvar for eventuelle skader forårsaket av arbeid som utføres av uautoriserte personer.



ADVARSEL: Strømkabelen til produktet må være frakoblet under monteringen. Unnlatelse av å gjøre dette kan føre til død eller alvorlige skader!



ADVARSEL: Hvis dørens spenn er såpass smalt at produktet ikke får plass, fjerner du døren og snur produktet sidelengs. Hvis dette ikke fungerer, ta kontakt med et autorisert servicesenter.

- Sett produktet på en flat overflate for å unngå vibrasjon.

- Plasser produktet minst 30 cm vekk fra varmeapparatet, komfyren og lignende varmekilder og minst 5 cm vekk fra elektriske ovner.
- Produktet må ikke utsettes for direkte sollys eller oppbevares i fuktige omgivelser.
- Produktet krever tilstrekkelig luftsirkulasjon for å fungere effektivt. Hvis produktet skal plasseres i en alkove, må det være en avstand på minst 5 cm mellom produktet og taket og veggene.
- Produktet må ikke monteres i omgivelser med temperaturer under $-5\text{ }^{\circ}\text{C}$.

3.2 Feste plastkilene

Bruk plastkilene som følger med produktet til å skape tilstrekkelig rom for luftsirkulasjon mellom produktet og veggen.

1. For å feste kilene, fjerner du skruene på produktet og bruker skruene som følger med kilene.

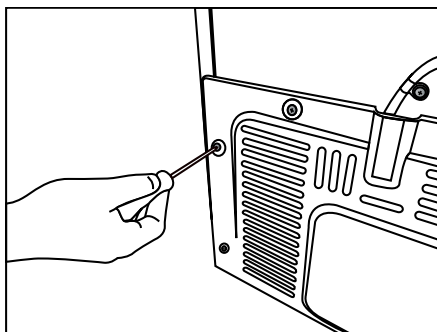

2. Fest to plastkiler på ventilasjonsdekselet som er vist som j i figuren.

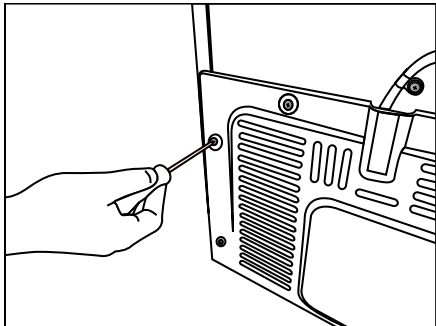

3.3 Justering av stativer

Hvis produktet ikke er i balansert posisjon, justerer du de fremre justerbare stativene ved å rotere mot høyre eller venstre.

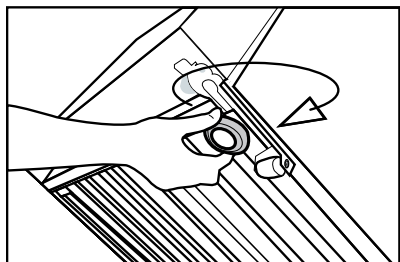
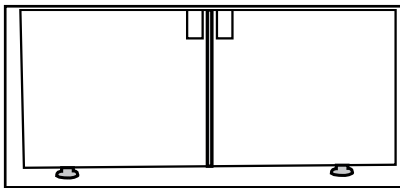

3.4 Strømtilkobling

	ADVARSEL: Ikke bruk skjøte- eller multikontakter til strømtilkobling.
	ADVARSEL: Skadet strømkabel må erstattes av et autorisert servicesenter.
	Når du plasserer to kjølerne i tilstøtende posisjon, må du la det være en avstand på minst 4 cm mellom de to enhetene.

- Firmaet vårt vil ikke påta seg ansvar for eventuelle skader som følge av bruk uten jording og strømtilkobling i samsvar med nasjonale bestemmelser.
- Strømkabelen må være lett tilgjengelig etter montering.
- Ikke bruk multiplugg med eller uten skjøtekabel mellom veggkontakten og kjøleskapet.

3.5 Vannforbindelse

(Tilleggsutstyr)



ADVARSEL: Koble fra produkt og vannpumpen (hvis tilgjengelig) under tilkobling.

Produktets vannett-, filter- og vannbeholderforbindelser må utføres av et autorisert servicesenter. Produktet kan kobles til en vannbeholder eller direkte til vannettet, avhengig av modell. For å gjennomføre tilkoblingen, må vannslangen først være tilkoblet produktet.

Sjekk om følgende deler følger med din produktmodell:

1. Kontakt (1 del): Brukes til å feste vannslangen til baksiden av produktet.
2. Slangeklemme (3 deler): Brukes til å feste vannslangen til veggen.
3. Vannslangen (1 del, diameter 5 meter 1/4 tommer): Brukes til vanntilkoblingen.

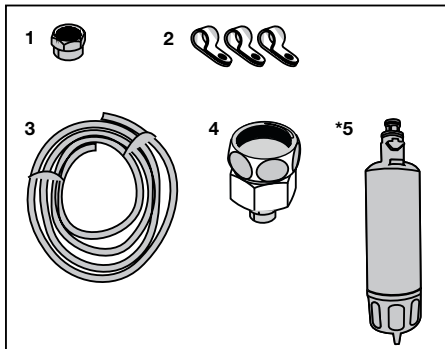

4. Kranadapter (1 del): Inneholder et porøst filter, brukes for tilkoblingen til kaldtvannsledningen.
5. Vannfilter (1 del *Tilleggsutstyr): Brukes til å koble ledningsvann til produktet. Vannfilter kreves ikke hvis beholdertilkobling er tilgjengelig.

3.6 Koble vannslangen til produktet

For å koble vannslangen til produktet, følg instruksene nedenfor.

1. Fjern kontakten på adapteren til slangemunnstykket på produktet og før slangen gjennom kontakten.
2. Skyv vannslangen godt ned og koble til slangemunnstykkets adapter.

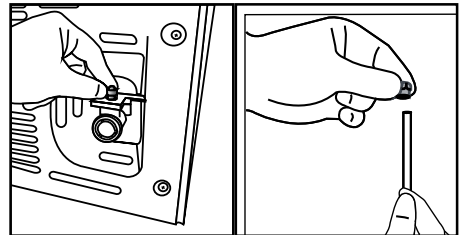

3. Stram til kontakten manuelt for å feste den til slange-munnstykkets adapter. Du kan også stramme til kontakten med en vannpumpetang eller tang.

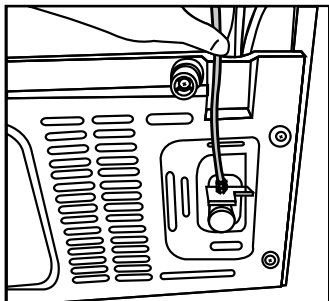

4. Koble den andre enden av slangen til vannet (se kapittel 3.7) eller, for å bruke vannbeholderen, til vannpumpen (se kapittel 3.8).

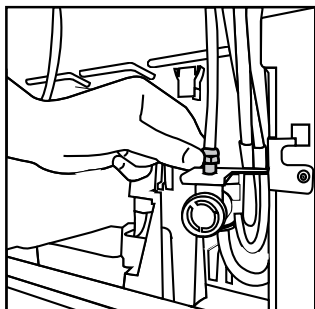

3.7 Koble til vannet

(Tilleggsutstyr)

For å bruke produktet ved å koble til kaldtvannsledningen, må en standard 1/2" ventilkontakt monteres på kaldtvannsledningen i hjemmet ditt. Hvis kontakten ikke er tilgjengelig eller hvis du er usikker, ta kontakt med en autorisert rørlegger.

1. Koble kontakten (1) fra kranadapteren (2).

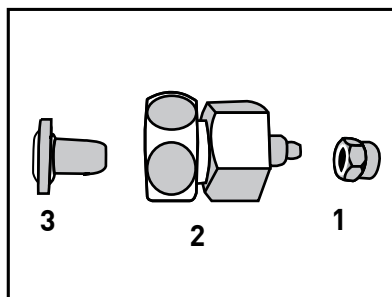

2. Koble kranadapteren til vannledningsventilen.

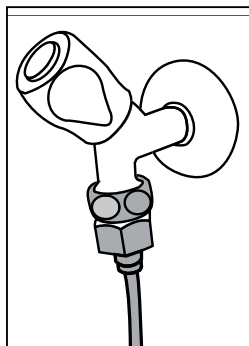

3. Fest kontakten rundt vannslangen.

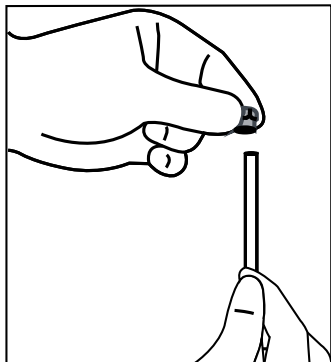

4. Fest kontakten til kranadapteren og stram til med hånd/verktøy.

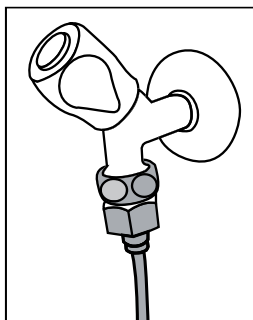

5. For å unngå skader, vingling eller tilfeldig frakobling av slangen, bruk de medfølgende klipsene til å feste vannslangen skikkelig.

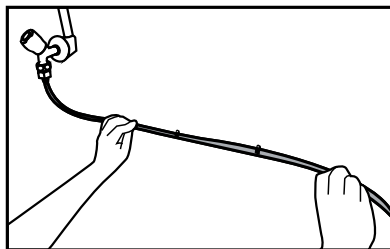

ADVARSEL: Etter å ha slått kranen på, kontroller du at det ikke er noe vannlekkasje på hver ende av vannslange. I tilfelle lekkasje, skru ventilen av og stram til alle tilkoblinger med en rørtang eller tang.

3.8. For produkter som bruker vannbeholder

(Tilleggsutstyr)

For å bruke en vannbeholder til vanntilkobling, må vannpumpen som anbefales av det autoriserte servicesenteret brukes.

1. Koble den ene enden av vannslangen som følger med pumpen til produktet (se 3.6), og følg instruksjonene nedenfor.

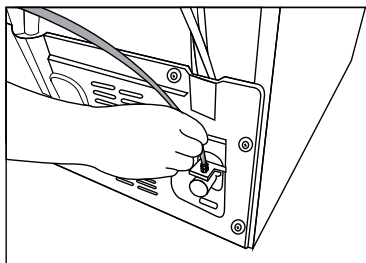

2. Koble den andre enden av vannslangen til vannpumpen ved å skyve slangen inn i det lange innløpet til pumpen.

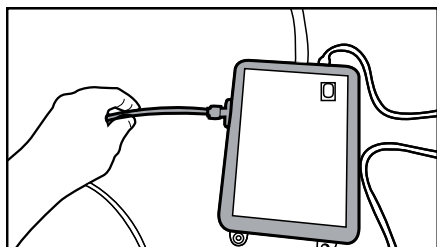

3. Sett og fest pumpeslangen i vannbeholderen.

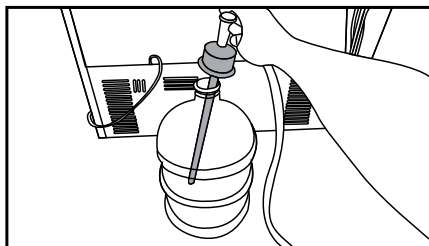

4. Når tilkoblingen er opprettet, plugger du inn og starter vannpumpen.



Vent i 2-3 minutter etter at pumpen startes for å oppnå ønsket effektivitet.



Se også brukerveiledningen til pumpen for vanntilkobling.



Vannfilter er ikke nødvendig ved bruk av vannbeholder.

3.9 Vannfilter

(Tilleggsutstyr)

Produktet kan ha internt eller eksternt filter, avhengig av modellen. For å feste vannfilteret, følg instruksene nedenfor.

3.9.1. Feste eksternt filter på veggen (tilleggsutstyr)



ADVARSEL: Ikke fest filteret på produktet.

Sjekk om følgende deler følger med din produktmodell:

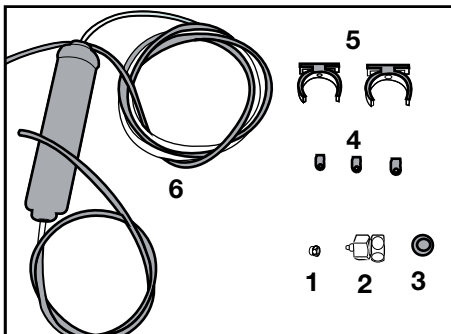

1. Kontakt (1 del): Brukes til å feste vannslangen til baksiden av produktet.
2. Kranadapter (1 del): Brukes for tilkobling til kaldtvannsledningene.
3. Porøst filter (1 del)
4. Slangeklemme (3 deler): Brukes til å feste vannslangen til veggen.
5. Utstyr for tilkobling av filter (2 deler): Brukes til å feste filteret på veggen.
6. Vannfilter (1 del): Brukes til å koble produktet til vannet. Vannfilter er ikke nødvendig ved bruk av vannbeholderforbindelse.

1. Koble kranadapteren til vannledningsventilen.
2. Bestem stedet der det eksterne filteret skal festes. Fest forbindelsesinnretningen til filteret (5) på veggen.

3. Fest filteret i oppreist stilling på forbindelsesinnretningen til filteret, som er angitt på etiketten. (6)

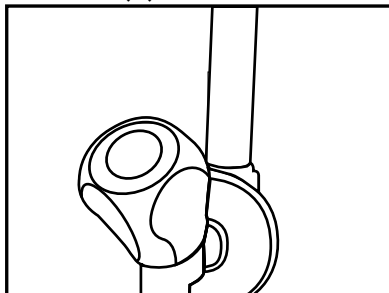

4. Fest vannslangen som strekker seg fra toppen av filteret til vanntilkoblingsadapteren til produktet (se 3.6.)

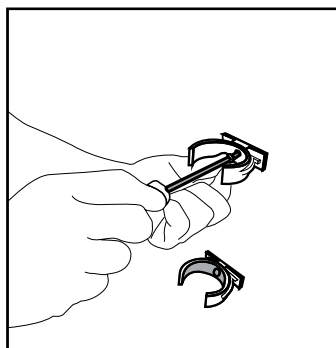

Etter at tilkoblingen er ferdig, skal det endelige resultatet ligne på figuren nedenfor.

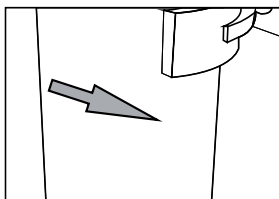
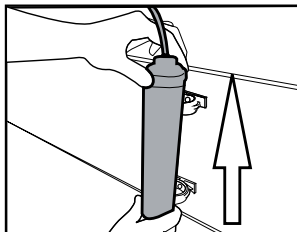

3.9.2. Internt filter

Det interne filteret som følger med produktet er ikke montert ved levering, følg instruksjonene nedenfor for å montere filteret.

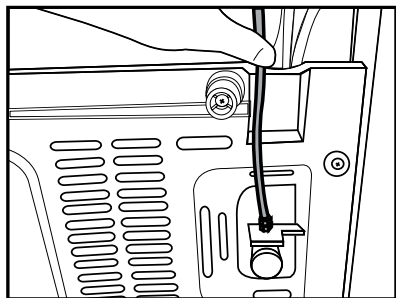

Vannledning:

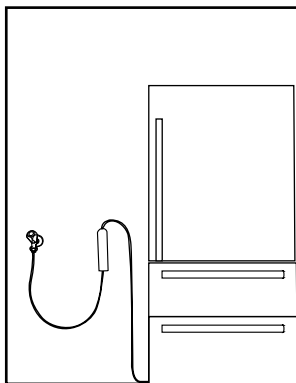

Vannbeholderledning:

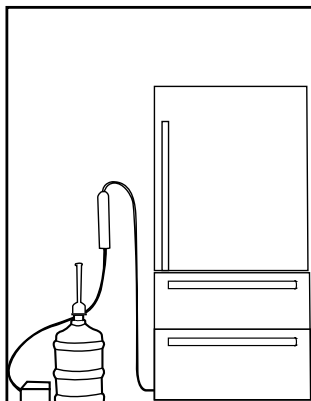

Ikke bruk de ti første vannglassene etter at du har koblet til filteret.

ENG

DK

SV

NO

FIN

RO

CZ

GR

SK

1. Indikatoren "Ice Off" (Is av) må være aktiv når du monterer filteret. Slå indikatoren PÅ-AV ved bruk av "Ice (Is)"-knappen på skjermen.

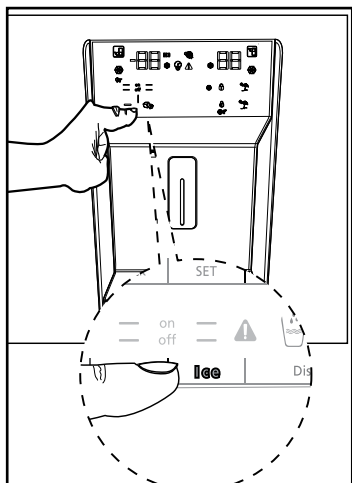

2. Fjern grønnsaksskuffen (a) for å få tilgang til vannfilteret.



3. Fjern vannfilterets omløpsdeksel ved å trekke i det.



Noen få dråper vann kan strømme ut etter at lokket fjernes. Dette er normalt.

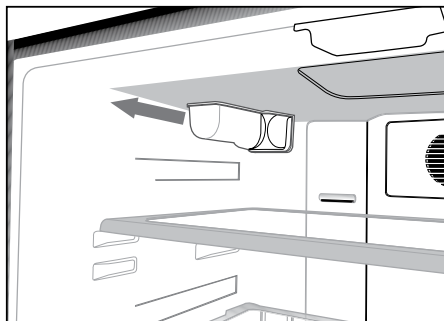

4. Plasser vannfilterdekslet inn i mekanismen, og skyv for å låse på plass.

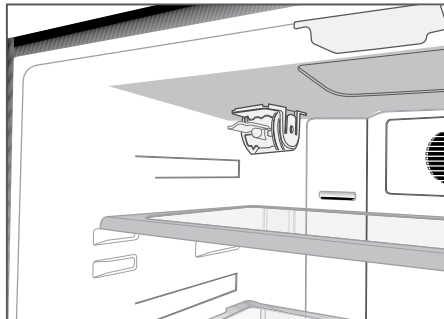

5. Trykk "Ice (Is)"-knappen på skjermen igjen for å avbryte "Ice Off (Is av)"-modus.



Vannfilteret vil fjerne visse fremmedpartikler i vannet. Det vil ikke fjerne mikroorganismer i vannet.



Se avsnitt 5.2 for aktivering av filtererstatningsperioden.

4 Forberedelse

4.1 Hva du bør gjøre for å spare energi



Å koble produktet til elektroniske energisparende produkter er farlig, da det kan skade produktet.

- For et frittstående apparat; "Dette kjøleapparatet er ikke ment å brukes som et innebygd apparat.
- Ikke åpne kjøleskapsproduktene i lengre perioder.
- Ikke sett varm mat eller drikke i kjøleskapet.
- Ikke overfyll kjøleskapet. Blokkering av den interne luftstrømmen vil redusere kjølekapasiteten.
- Energiforbruksverdien som er oppgitt for kjøleskapet ble målt uten den øvre hyllen i fryserdelen, andre hyller og de laveste skuffene, og ble utført under maksimal belastning. Den øverste glasshyllen kan benyttes, avhengig av formen og størrelsen på matvarene som skal fryses.
- Avhengig av funksjonene til produktet, vil avriming av frosne matvarer i kjøledelen sikre energisparing og bevare matvarekvalitet.
- Ettersom varm og fuktig luft ikke vil trenge direkte inn i produktet når dørene ikke er åpne, vil produktet optimalisere seg selv for å sørge for forhold som er tilstrekkelige for å beskytte maten din. Funksjoner og komponenter som kompressor, vifte, varmeapparat, avriming, belysning osv. starter ved behov for å bruke minst mulig energi under disse forholdene.
- Kurvene/skuffene som følger med fryserrommet må alltid brukes for å sikre lavt energiforbruk og bedre lagringsforhold.
- Dersom mat kommer i kontakt med temperatursensoren i fryserrommet, vil dette øke energiforbruket til apparatet. All kontakt med sensor(ene) må derfor forhindres.

- Pass på at matvarene ikke er i kontakt med temperatursensoren i kjøledelen som er beskrevet nedenfor.

4.2 Første gangs bruk

Før du tar i bruk kjøleskapet, må du kontrollere at nødvendige forberedelser er gjort i tråd med instruksjonene i avsnittene "Sikkerhets- og miljøinstrukser" og "Montering".

- La produktet gå uten mat i seks (SIC) og ikke åpne døren, med mindre det er absolutt nødvendig.



Du vil høre en lyd når kompressoren aktiveres. Det er vanlig å høre lyden selv når kompressoren er inaktiv, på grunn av de komprimerte væskene og gassene i kjølesystemet.



Det er normalt for de fremre kantene av kjøleskapet å bli varme. Disse områdene er utviklet for å varmes opp for å hindre kondensering.



I noen modeller, vil instrumentpanelet slå seg av automatisk 5 minutter etter at døren er lukket. Det aktiveres på nytt når døren har åpnet eller en knapp er blitt trykket.

5. Bruk av produktet

5.1 Indikatorpanel

Indikatorpanelene kan variere avhengig av produktmodellen. Audiale eller visuelle funksjoner på indikatorpanelet vil bistå i bruk av kjøleskapet.

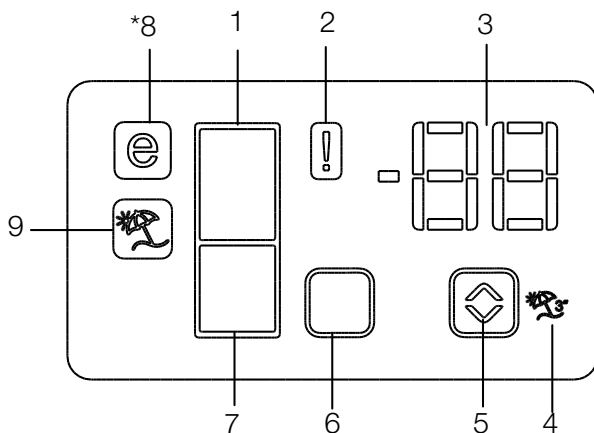

1. Kjøledelindikator
2. Feilstatusindikator
3. Temperaturindikator
4. Ferieknapp
5. Temperaturknapp
6. Seksjonsvalgknapp
7. Kjøledelindikator
8. Sparemodusindikator
9. Ferieindikator

*tilleggsutstyr



*Tilleggsutstyr: Figurene i denne brukerveiledningen er skjematisk, og vil ikke nødvendigvis tilsvare ditt produkt nøyaktig. Hvis produktet ditt ikke inneholder de relevante delene, gjelder informasjonen for andre modeller.

1. Kjølledelindikator

Lyset til kjøledelen kommer på når temperaturen i kjøledelen justeres.

2. Feilstatusindikator

Denne sensoren vil aktiveres hvis kjøleskapet ikke kjøler tilstrekkelig eller hvis det oppstår en sensorfeil. Når denne indikatoren er aktiv, vil temperaturindikatoren i fryserdelen vise "E" og temperaturindikatoren for kjøledelen vil vise tallene "1, 2, 3 ..." osv. Tallene på indikatoren har som hensikt å informere servicepersonell om feilen.

3. Temperaturindikator

Indikerer temperaturen i fryser- og kjøledelen.

4. Ferieknapp

Får å aktivere denne funksjonen, trykker og holder du ferieknappen i tre sekunder. Når feriefunksjonen er aktiv, viser temperaturindikatoren for kjøledelen inskripsjonen "- -" og ingen kjøleprosess vil være aktiv i kjøledelen. Denne funksjonen er ikke egnet for oppbevaring av mat i kjøledelen. Andre rom vil forbli avkjølt med den respektive temperaturen som er innstilt for hvert rom.

Trykk ferie-knappen () igjen for å avbryte denne funksjonen.

5. Temperaturknapp

De respektive temperaturene i seksjonene varierer mellom temperaturområdene -24 °C..... -18 °C og 8 °C...1 °C.

6. Seksjonsvalgknapp

Bruk valgknappen for kjøleskapsseksjoner for å veksle mellom kjøle- og fryserdelen.

7. Kjølledelindikator

Lyset til fryserdelen kommer på når temperaturen i fryserdelen justeres.

8. Sparemodusindikator

Indikerer at kjøleskapet kjører i energisparemodus. Denne indikatoren vil være aktiv når temperaturen i fryserdelen er satt til -18 °C.

9. Ferieindikator

Indikerer at feriefunksjonen er aktiv.

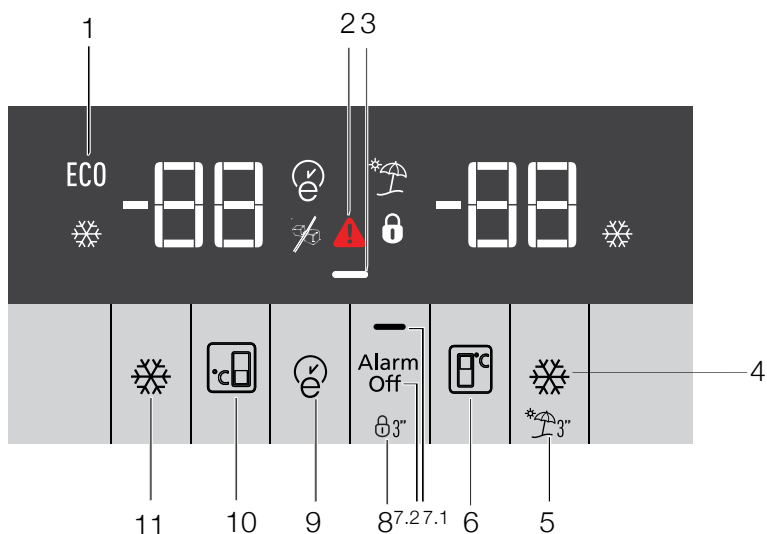

1. Økonomisk bruk
2. Varsling for høy temperatur/feil
3. Strømsparingsfunksjon (display av)
4. Rask kjøling
5. Feriefunksjon
6. Temperaturinnstilling for kjøledel
7. Energisparing (display av) /Alarm av-advarsel
8. Tastelås
9. Eco-fuzzy
10. Temperaturinnstilling for fryserdelen
11. Rask frysing



*Tilleggsutstyr: Figurene i denne brukerveiledningen er skjematiske, og vil ikke nødvendigvis tilsvare ditt produkt nøyaktig. Hvis produktet ditt ikke inneholder de relevante delene, gjelder informasjonen for andre modeller.

1. Økonomisk bruk

Dette tegnet vil lyse opp når fryserdelen er satt til -18 °C, den mest økonomiske innstillingen. (ECO) Indikatoren for økonomisk bruk slokkes når rask kjøling eller rask frysing velges.

2. Varsling for høy temperatur/feil

Denne indikatoren (⚠) vil lyse hvis det oppstår temperaturfeil eller feilvarslinger. Denne indikatoren lyser opp ved strømfeil, feil ved høy temperatur og varsler om defekt. Ved langvarig strømsvikt vil den høyeste temperaturen som oppnås i fryserrommet blinke i det digitale displayet. Etter å ha sjekket matvarene som er plassert i fryserdelen, trykker du på koble ut alarm-knappen for å slette advarselen.

3. Strømsparingsfunksjon (display av)

Dersom produktets dører holdes lukket over lengre tid, vil strømsparingsfunksjonen bli aktivert automatisk og strømsparings-symbolet lyser opp. Når strømsparingsfunksjonen er aktivert, vil alle symboler på displayet foruten strømsparings-symbolet slås av. Når strømsparingsfunksjonen er aktivert, dersom det trykkes på en knapp eller døren åpnes, vil strømsparingsfunksjonen bli kansellert og symbolene på displayet returnere til normal. Energisparingsfunksjonen er aktivert ved levering fra fabrikk og kan ikke avbrytes.

4. Rask kjøling

Når rask kjøling aktiveres, tennes indikatoren for rask kjøling (❄) og temperaturindikatoren for

kjøledelen vil vise 1. Trykk knappen for rask kjøling for å avbryte denne funksjonen. Indikatoren for rask kjøling slokkes og går tilbake til normal innstilling. Rask kjøling avbrytes automatisk etter én time, med mindre den avbrytes av brukeren. For å kjøle ned en stor mengde fersk mat, trykker du knappen for rask kjøling før du setter mat i kjøledelen,

5. Feriefunksjon

For å aktivere feriefunksjonen, trykker du knapp i (🌞) 3 sekunder. Dette vil aktivere feriemodusindikatoren (🌞). Når feriefunksjonen er aktiv, viser temperaturindikatoren for kjøledelen inskripsjonen "- -" og ingen kjøleprosess vil være aktiv i kjøledelen. Denne funksjonen er ikke egnet for oppbevaring av mat i kjøledelen. Andre rom vil forbli avkjølt med den respektive temperaturen som er innstilt for hvert rom.

Trykk **ferie** funksjon-knappen igjen for å avbryte denne funksjonen.

6. Temperaturinnstilling for kjøledel

Etter at du trykker knapp, kan temperaturen i kjøleren stilles til henholdsvis 8,7,6,5,4,3,2 og 1. (🌡)

7. 1 Energisparing (display av)

Når denne knappen (⏻) trykkes på, tennes energisparingssymbolet (⏻) og energisparingsfunksjonen aktiveres. Aktivering av energisparing vil slå av alle andre tegn i displayet. Når energisparefunksjonen er aktiv,

kan du trykke på en knapp eller åpne døren for å deaktivere energisparefunksjonen og displaysignalene vil gå tilbake til normalt. Å trykke denne knappen (—) igjen, vil slå av tegnet for energisparing og deaktiver energisparefunksjonen.

7.2 Alarm av-advarsel

Hvis alarm for strømsvikt / høy temperatur utløses, må du sjekke maten i fryseren og deretter trykke på Alarm av-knappen for å lukke meldingen.

8. Tastelås

Trykk tastelåsknappen (🔒) samtidig i tre sekunder. Tastelåstegnet (🔒) vil lyse og tastelåsknappen vil aktiveres. Knappene vil være inaktive så lenge tastelåsen er aktivert. Trykk tastelåsknappen (🔒) igjen samtidig i tre sekunder. Tastelåstegnet slår seg av og tastelåsmodus deaktiveres.

Trykk **tastelås-knappen** (🔒) for å hindre endringer i temperaturinnstillingene til kjøleskapet.

9. Eco-fuzzy

For å aktivere eco-fuzzy-funksjonen, trykker og holder du eco-fuzzy-knappen i ett sekund. Når denne funksjonen er aktivert, vil fryseren gå over til sparemodus etter minst seks timer, og indikatoren for økonomisk bruk vil lyse. For å deaktivere (🔘) eco-fuzzy-funksjonen, trykker og holder du eco-fuzzy-knappen i tre sekunder. Indikatoren tennes etter seks timer når eco-fuzzy-funksjonen er aktivert.

10. Temperaturinnstilling for fryserdelen

Temperaturen i fryserdelen kan justeres. Når knapp trykkes, kan temperaturen i fryserdelen stilles inn på -18, -19, -20, -21, -22, -23 og -24. (📺)

11. Rask frysing

For rask frysing trykker du knapp. Dette vil aktivere indikatoren for rask frysing (❄️).

Når rask frysing er slått på, vil indikatoren for rask frysing lyse og temperaturindikatoren for fryserdelen vil vise verdien -27. Trykk knappen for rask frysing (❄️) igjen for å avbryte denne funksjonen. Indikatoren for rask frysing vil slukkes og gå tilbake til normal innstilling. Rask frysing avbrytes automatisk etter 24 timer, med mindre den avbrytes av brukeren. For å fryse en stor mengde fersk mat, trykker du knappen for rask frysing før du setter mat i fryserdelen.

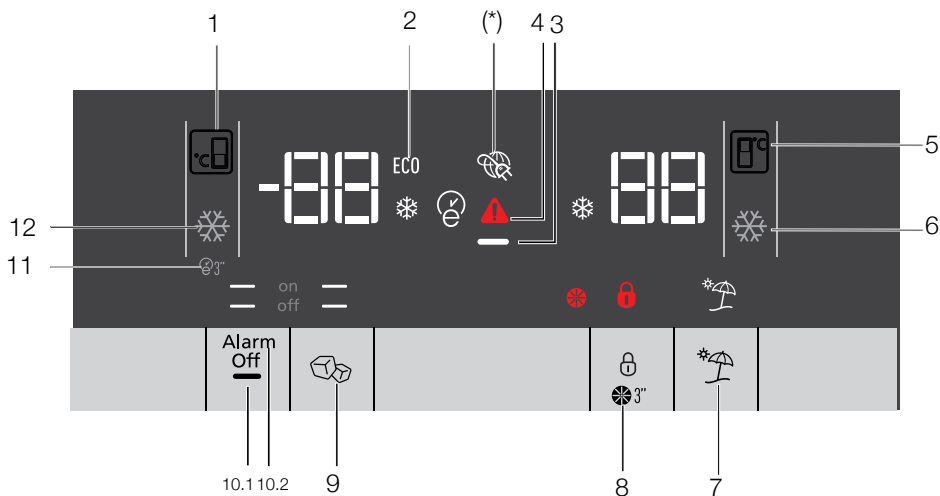

1. Temperaturinnstilling for fryserdelen
2. Sparemodus
3. Strømsparingsfunksjon (display av)
4. Feilstatus
5. Temperaturinnstilling for kjøledel
6. Rask kjøling
7. Feriefunksjon
8. Avbryte varsel for tastelås / utskiftning av filter
9. Islaging på/av
10. Display på/av /Alarm av-advarsel
11. Autoeco
12. Rask frysing



*Tilleggsutstyr: Figurene i denne brukerveiledningen er skjematisk, og vil ikke nødvendigvis tilsvare ditt produkt nøyaktig. Hvis produktet ditt ikke inneholder de relevante delene, gjelder informasjonen for andre modeller.

1. Temperaturinnstilling for fryserdelen

Når knapp nummer  trykkes, kan temperaturen i fryserdelen stilles inn på -18,-19,-20,-21,-22,-23,-24,-18...

2. Sparemodus

Indikerer at kjøleskapet kjører i energisparemodus. Denne indikatoren vil være aktiv når frysetemperaturen er satt til -18 eller energisparende kjøling er aktivert av **eco-extra**-funksjonen. (ECO)

3. Strømsparingsfunksjon (display av)

Dersom produktets dører holdes lukket over lengre tid, vil strømsparingsfunksjonen bli aktivert automatisk og strømsparings-symbolet lyser opp. Når strømsparingsfunksjonen er aktivert, vil alle symboler på displayet foruten strømsparings-symbolet slås av. Når strømsparingsfunksjonen er aktivert, dersom det trykkes på en knapp eller døren åpnes, vil strømsparingsfunksjonen bli kansellert og symbolene på displayet returnere til normal. Energisparingsfunksjonen er aktivert ved levering fra fabrikken og kan ikke avbrytes.

4. Feilstatus

Denne sensoren vil aktiveres hvis kjøleskapet ikke kjøler tilstrekkelig eller hvis det oppstår en sensorfeil. 

Når denne indikatoren er aktiv, vil temperaturindikatoren i fryserdelen vise "E" og temperaturindikatoren for kjøledelen vil vise tallene "1, 2,

3..." osv. Tallene på indikatoren har som hensikt å informere servicepersonell om feilen.

5. Temperaturinnstilling for kjøledel

Etter at du trykker knapp , kan temperaturen i kjøleren stilles til henholdsvis 8,7,6,5,4,3,2....

6. Rask kjøling

For rask kjøling trykker du knapp. Dette vil aktivere indikatoren  for rask kjøling .

Trykk denne knappen igjen for å deaktivere denne funksjonen. Bruk denne funksjonen når du setter fersk mat i kjøledelen eller for å kjøle ned varer raskt. Når denne funksjonen aktiveres, vil kjøleskapet være aktivert i én time.

7. Feriefunksjon

Når feriefunksjonen  er aktiv, viser temperaturindikatoren for kjøledelen inskripsjonen "- -" og ingen kjøleprosess vil være aktiv i kjøledelen. Denne funksjonen er ikke egnet for oppbevaring av mat i kjøledelen. Andre rom vil forbli avkjølt med den respektive temperaturen som er innstilt for hvert rom.

Trykk **ferie**funksjon-knappen igjen for å avbryte denne funksjonen. ()

8. Avbryte varsel for tastelås / tastelås /utskiftning av filter

Trykk tastelåsknappen  for å aktivere tastelåsen. Denne funksjonen kan også brukes til å endre temperaturinnstillingene til kjøleskapet. Kjøleskapsfilteret må byttes ut hver 6. måned. Hvis du følger instruksjonene i avsnitt 5.2, vil kjøleskapet automatisk beregne den gjenværende tiden og

varselindikatoren for utskiftning av filter (☼) vil lyse når filteret utløper.

Trykk og hold knappen (☼^{3"}) i tre sekunder for å slå av varsellyset for filteret.

9. Islaging på/av

Trykk knapp (☼) for å avbryte (off —) off eller aktivere (on —) islaging.

10.1 Display på/av

Trykk knapp for å avbryte (— off) eller aktivere (— on) display på/av.

10.2 Alarm av-advarsel

Hvis alarm for strømsvikt / høy temperatur utløses, må du sjekke maten i fryseren og deretter trykke på Alarm av-knappen for å lukke meldingen.

11. Autoeco

Trykk auto eco-knappen (☼^{3"}), i tre sekunder for å aktivere denne funksjonen. Hvis døren er lukket over lengre tid mens denne funksjonen er aktivert, vil kjøledelen gå inn i sparemodus. Trykk knappen igjen for å deaktivere denne funksjonen.

Denne indikatoren vil tennes etter seks timer når auto eco-funksjonen er aktiv. (☼)

12. Rask frysing

Trykk knapp (☼) for rask frysing. Trykk knappen igjen for å deaktivere funksjonen.

5.2 Rom med null grader

(tilleggsutstyr)

Bruk denne delen til å holde delikatesser ved lavere temperaturer eller oppbevare kjøttprodukter til direkte forbruk. Ikke legg frukt eller grønnsaker i denne delen.

Du kan utvide produktets interne volum ved å fjerne noen av rommene med null grader.

For å fjerne delen, bare dra den frem, løft den opp og dra den ut.

5.3 Grønnsaksskuff

Kjøleskapets grønnsaksskuff er utviklet for å holde grønnsakene ferske ved å bevare fuktigheten. I denne forbindelse, intensiveres den generelle sirkuleringen av kaldluft i grønnsaksskuffen. Oppbevar frukt og grønnsaker i denne delen. Frukt og grønnsaker med grønne blader må bør oppbevares separat for å forlenge levetiden.

5.4 Blått lys/ Vitamin Care-teknologi

***Kanskje ikke tilgjengelig i alle modeller**

For det blå lyset,

Frukt og grønnsaker som er lagret i grønnsaksskuff som er opplyst med blått lys fortsetter sin fotosyntese ved hjelp av bølgelengdeeffekten av blått lys og bevarer dermed vitamin

C-innholdet lenger.

For VitaminCare+,

Frukt og grønnsaker som er lagret i grønnsaksskuff opplyst med VitaminCare+-teknologien, bevarer deres vitamin A- og C-innhold i lengre tid takket være de blå, grønne, røde lysene og mørke sykluser, som simulerer en dagsyklus.

Med denne teknologien kan du holde frukt og grønnsaker velsmakende og sunne lenger, noe som hjelper deg å minimere matavfall hjemme.

Hvis du åpner døren til kjøleskapet i den mørke perioden av VitaminCare+-teknologien, vil kjøleskapet automatisk oppdage dette og gjøre det mulig for det blågrønne eller røde lyset å lyse opp grønnsaksskuffen. Etter at du har lukket døren til kjøleskapet, vil den mørke perioden fortsette, som representerer nattetiden i en dagsyklus.

5.5 Beskrivelse og rengjøring av luftfilter

(tilleggsutstyr)

Luftfiltre forhindrer at det dannes ubehagelig lukt i kjøleskapet.

1.Skyv ned dekselet foran luftfilteren på frontdelen, og ta det av slik det er illustrert.

2.La filteret ligge i sollys i én dag.

Filteret vil rengjøres i løpet av denne perioden.

3.Sett filteret tilbake på plass.

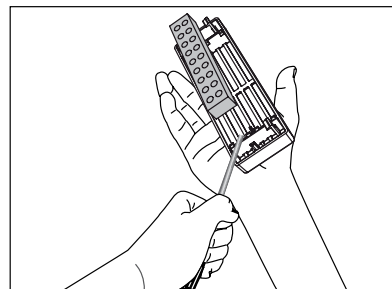
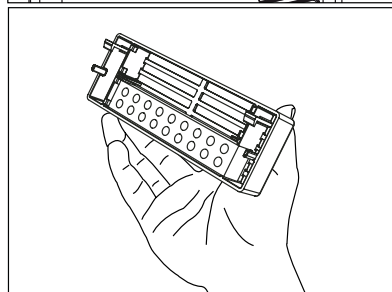
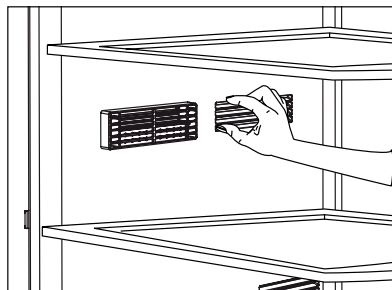

Luftfilteret må rengjøres én gang i året.

5.6 Uttrekkbar skuff

Vær oppmerksom så du ikke klemmer noen kroppsdeler, slik som hender, føtter osv. mellom de bevegelige delene mens skuffen er i bruk for å unngå noen skader.

Du kan fjern inndelingen i skuffen slik som vist når du ønsker å rengjøre den.

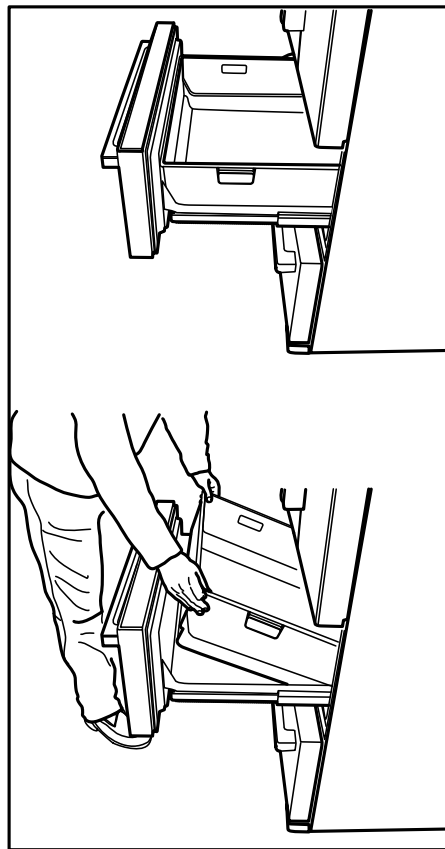

Du kan kun ta ut skuffene for rengjøring..Det er ikke mulig å gruppere skuffene på plassen etter at de er lastet med mat når de fjernes.

5.7 Ioniser (ionisator)

(tilleggsutstyr)

Ionisatorsystemet i kjøledelens luftkanal ioniserer luften.

De negative ionutslippene vil eliminere bakterier og andre molekyler som forårsaker lukt i luften.

5.8 Bevegelig midtseksjon

Den bevegelige midtseksjonen er beregnet til å forhindre at den kalde luften inne i kjøleskapet strømmer ut.

Det gis forsegling når pakningene på døren trykker mot overflaten på den bevegelige midtseksjonen når dørene på kjøleskapet er lukket.

En annen grunn til at kjøleskapet er utstyret med en bevegelig midtseksjon, er fordi den øker nettovolumet til kjøleskapet.

Standard midtseksjoner tar opp ubrukelig volum i kjøleskapet.

Den bevegelige midtseksjonen lukkes når den venstre døren på kjøleskapet lukkes.

Den må åpnes manuelt. Den beveges under veiledning av plastdelen på rammen mens døren er lukkes.

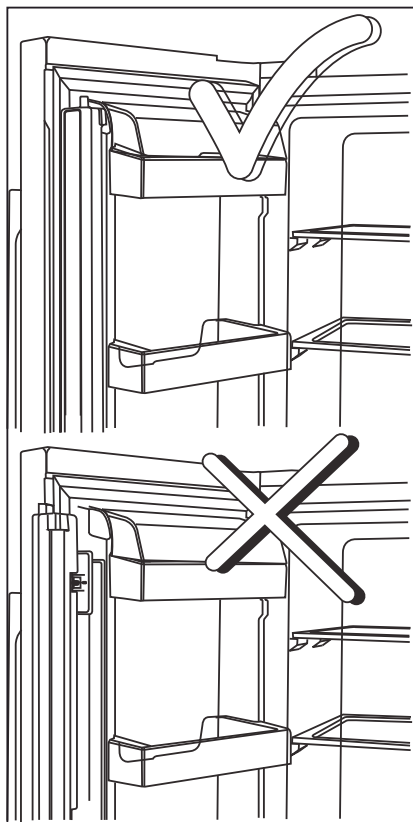

5.9 Isbeholder

(tilleggsutstyr)

Isbeholderen gjør det enkelt å hente ut isbiter.

Bruke isbeholderen

1. Ta isbeholderen ut av fryserrommet.
2. Fyll isbeholderen med vann.
3. Sett isbeholderen inn i fryserrommet. Isen er klar etter ca. to timer.
4. Ta isbeholderen ut av fryserrommet og bøy den over serviceplaten. Isbitene faller enkelt ned på serviceplaten.

5.10 Isboks

(tilleggsutstyr)

Les advarslene forsiktig på isbeholderen. Isbeholderen brukes til issamling fra ismaskinen. Ikke tilsett vann i denne for å lage is, da den kan ødelegges. Isbeholderen brukes ikke til å lagre mat. Advarsel: Ikke skift plassering på isbeholderen.

5.11 Islager

(tilleggsutstyr)

Ismaskinen kan ikke fjernes. Det må være en isbeholder i bunnen av ismaskinen.

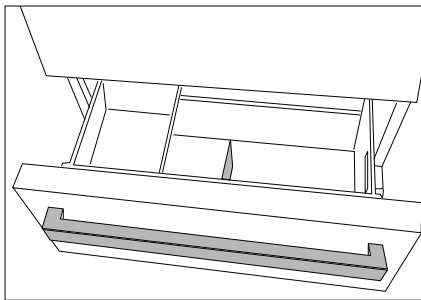
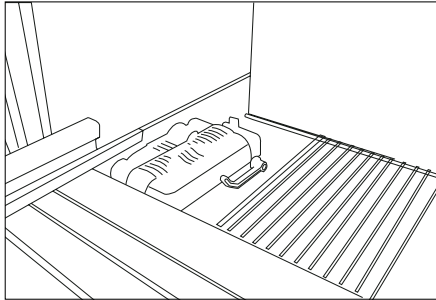

5.12 Grønnsaksboks med kontrollert fuktighet

(tilleggsutstyr)

Med fuktstyrings-funksjonen, holdes grønnsakenes og fruktens fuktighetsgrad under kontroll, noe som sikrer at matvarer holder seg ferske lengre.

Det anbefales å lagre bladgrønnsaker som salat og spinnat og lignende grønnsaker som er utsatt for tap av fuktighet ikke på røttene, men i horisontal posisjon inn i grønnsaksboksen i størst mulig grad.

Når du legger inn grønnsakene, så plasser tunge og harde grønnsaker nederst og lette og myke grønnsaker på toppen; ta hensyn til de enkelte grønnsakenes spesifikke vekt.

Oppbevar ikke grønnsaker i grønnsaksboksen i plastposer. Å oppbevare dem i plastposer, får grønnsaker til å råtne raskere. I situasjoner hvor kontakt med andre grønnsaker ikke er å foretrekke, bruk emballasje slik som papir som har en viss porøsitet når det gjelder hygiene.

Ikke legg frukt som produserer mye etylengass, slik som pære, aprikos, fersken og særlig eple, i samme grønnsaksboks som andre grønnsaker og annen frukt. Etylengassen som kommer ut av disse fruktene vil kunne forårsake at andre grønnsaker og frukt modnes raskere og råtner på kortere tid.

5.13 Frysing av fersk mat

- For å bevare kvalitet på maten, må matvarer som er plassert i fryserdelen fryses så raskt som mulig. Bruk rask frysing til å gjøre dette.
- Frysing av ferske matvarer vil forlenge lagringstiden i fryserdelen.
- Pakk matvarene i lufttette pakker og forsegle ordentlig.
- Sørg for å pakke inn matvarer før du setter dem i fryseren. Bruk fryserholdere, aluminiumsfolie og fuktsikkert papir, plastpose eller lignende emballasjematerialer istedenfor tradisjonell papiremballasje.
- Markere hver matpakke ved å skrive datoen på pakken før frysing. Dette vil gjøre det mulig å avgjøre ferskheten til hver pakke hver gang fryseren åpnes. Oppbevar tidligere matvarer foran for å sikre at de brukes først.
- Frosne matvarer må brukes umiddelbart etter tining og bør ikke fryses på nytt.
- Ikke ta ut store mengder mat samtidig.

Innstilling av fryserdel	Innstilling av kjøledel	Beskrivelser
-18°C	4°C	Dette er standard, anbefalt innstilling.
-20, -22 or -24 °C	4°C	Disse innstillingene er anbefalt for omgivelsestemperaturer over 30 °C.
Rask frysing	4°C	Denne innstillingen brukes til å fryse matvarer i løpet av kort tid. Produktet tilbakestilles til tidligere innstillinger når prosessen er fullført.
-18 °C eller kaldere	2°C	Bruk disse innstillingene hvis du tror kjøledelen ikke er kald nok på grunn av omgivelsestemperaturen eller at døren åpnes for ofte.

5.14 Anbefalinger for frossen mat

Delen må være satt til minst -18 °C.

1. Sett matvarene i fryseren så raskt som mulig for å unngå opptining.
2. Før frysing, sjekk "Utløpsdato" på pakken for å sikre at den ikke er utgått på dato.
3. Sørg for at matemballasjen ikke er skadet.

5.15 Opplysninger om dypfryser

I følge standardene i IEC 62552, må fryseren ha kapasitet til å fryse 4,5 kg med matvarer ved -18 °C eller lavere temperaturer i 24 timer for hver 100. liter med frysedelvolum. Matvarer kan bare oppbevares i lengre perioder ved eller under en temperatur på -18 °C. Du kan holde maten frisk i måneder (i dypfryser ved eller under temperaturer på 18 °C).

Kok grønnsaker og filtrer vannet for å forlenge lagringstiden for frossen mat. Legg maten i lufttette pakker etter filtreringen og plasser den i fryseren. Bananer, tomater, salat, selleri, kokte egg, poteter og lignende matvarer må ikke fryses. Frysing av disse matvarene vil bare redusere næringsverdien og kvalitet til maten. Det vil også føre til bedervet mat som er skadelig for helsen.

5.16 Plassering av mat

Frysedelhyller	Ulike frosne varer, blant annet kjøtt, fisk, is krem, grønnsaker osv.
Kjøledelhyller	Matvarer i pottes, tallerken med dekke og beholdere med dekke, egg (i beholder med dekke)
Dørhyller for kjøledel	Små og innpakke mat- eller drikkevarer
Grønnsaksskuff	Frukt og grønnsaker
Seksjon for ferskmat	Delikatesser (frokostmat, kjøttvarer som skal konsumeres på kort varsel)

5.17 Åpen dør-alarm

(tilleggsutstyr)

Et lydsignal høres hvis døren til produktet er åpen i mer enn ett minutt. Lydsignalet vil stoppe når døren lukkes eller en hvilken som helst knapp på displayet (hvis tilgjengelig) trykkes.

5.18 Innvendig lys

Innvendig lys bruker en LED-lampe. Ta kontakt med det autoriserte servicesenteret hvis det oppstår problemer med lampen.

Lampen(e) som brukes i denne enheten er ikke egnet for belysning i hjem. Formålet for denne lampen er å hjelpe brukeren til å plassere matvarer i kjøleskapet/fryseren på en trygg og komfortabel måte.

ENG

DK

SV

NO

FIN

RO

CZ

GR

SK

6. Vedlikehold og rengjøring

Regelmessig rengjøring av produktet vil forlenge levetiden.



ADVARSEL: Koble fra strømmen før du rengjør kjøleskapet.

- Ikke bruk skarpe og slipende verktøy, såpe, materialer for husrengjøring, vaskemidler, gass, bensin, lakk og lignende stoffer for rengjøring.
- Smelt en teskje med karbonat i vann. Fukt en klut i vannet og vri ut. Bruk denne kluten til å fukte apparatet og tørk grundig av.
- Pass på å holde vannet vekk fra lampedekselet og andre elektriske deler.
- Rengjør døren med en våt klut. Fjern alle innvendige varer for å ta av døren og rammehyllene. Løft hyllene opp for å løsne dem. Rengjør og tørk hyllene, og sett dem deretter på plass ved å skyve ovenfra.
- Ikke bruk klorvann eller rengjøringsprodukter på den ytre overflaten og de krombelagte delene av produktet. Klor vil føre til rust på slike metalliske overflater.

6.1 Hindre dårlig lukt

Produktet er blitt produsert uten illeluktende materialer. Oppbevaring av mat i uegnede deler i kjøleskapet og uriktig rengjøring av interne overflater kan føre til dårlig lukt. For å unngå dette, må du rengjøre innsiden med kullsyreholdig vann hver 15. dag.

- Hold matvarer i forseglede beholdere. Mikroorganismer kan spre seg ut av utette matvarer og føre til dårlig lukt.
- Ikke oppbevar utgått eller fordervet mat i kjøleskapet.

6.2 Beskytte plastoverflater

Olje som søles på plastoverflater kan skade overflaten og må rengjøres umiddelbart med varmt vann.

7. Feilsøking

Sjekk denne listen før du kontakter servicesenteret. Dette vil spare deg tid og penger. Denne listen omfatter hyppige klager som ikke er relatert til produksjons- eller materialfeil. Enkelte funksjoner som er nevnt her, gjelder kanskje ikke for dette produktet.

Kjøleskapet fungerer ikke.

- Støpselet sitter ikke ordentlig. >>> Plugg det i slik at det sitter ordentlig i kontakten.
- Sikringen som er koblet til stikkkontakten som gir strøm til produktet eller hovedsikringen er gått. >>> Kontroller sikringene.

Kondens på sideveggen av kjøledelen (MULTI ZONE (FLERE SONER), COOL (KJØLIG), CONTROL (KONTROLL) og FLEXI ZONE (FLEKSISONE)).

- Døren åpnes for ofte >>> Pass på ikke å åpne døren til produktet for ofte.
- Miljøet er for fuktig. >>> Produktet må ikke monteres i fuktige miljøer.
- Mat som inneholder væske oppbevares i utette beholdere. >>> Mat som inneholder væske må oppbevares i forseglede beholdere.
- Døren til produktet står åpen. >>> Døren til produktet må ikke stå åpen i lengre perioder.
- Termostaten er satt til en altfor lav temperatur. >>> Sett termostaten til egnet temperatur.

Kompressoren virker ikke.

- I tilfelle plutselige strømbrudd eller hvis støpselet trekkes raskt ut og settes inn igjen, er ikke gasstrykket i produktets kjølesystem balansert. Dette vil utløse kompressoren varmebeskyttelse. Produktet starter på nytt etter omtrent seks minutter. Hvis produktet ikke starter igjen etter denne perioden, kontakter du servicesenteret.
- Avriming er aktivert. >>> Dette er normalt for et helautomatisk avrimingsprodukt. Avrimingen utføres periodisk.
- Produktet er ikke plagget inn. >>> Sørg for at strømledningen er plagget inn.
- Temperaturinnstillingen er feil. >>> Velg egnet temperaturinnstilling.
- Strømmen er gått. >>> Produktet vil fortsette å fungere som normalt når strømmen kommer tilbake.

Driftstøyen til produktet øker under bruk.

- Produktets ytelse kan variere avhengig av omgivelsestemperaturvariasjoner. Dette er normalt og ikke en feil.

Kjøleskapet kjøres for lenge eller for ofte.

- Det nye produktet kan være større enn det forrige. Større produkter kjøres i lengre perioder.
- Romtemperaturen kan være for høy. >>> Produktet vil normalt kjøres i lange perioder ved høyere romtemperatur.
- Produktet kan ha blitt koblet til nylig eller en ny matvare er blitt satt inn i kjøleskapet. >>> Produktet vil bruke lenger til på å nå den innstilte temperaturen når den nylig er blitt koblet til eller en ny matvare er plassert i kjøleskapet. Dette er normalt.
- Store mengder varm mat kan ha blitt satt inn i produktet nylig. >>> Ikke sett varm mat i produktet.
- Dørene ble åpnet ofte eller ble holdt åpne i lange perioder. >>> Innvendig sirkulasjon av varmluft til føre til at produktet ikke kjører lenger. Dørene må ikke åpnes for ofte.
- Fryser- eller kjøledøren står kanskje på gløtt. >>> Kontroller at dørene er helt lukket.
- Produktet kan ha blitt satt til en altfor lav temperatur. >>> Sett temperaturen på en høyere temperatur og vent til produktet når den justerte temperaturen.
- Kjøle- eller fryserdørskiven kan være skitten, utslitt, ødelagt eller ikke satt inn riktig. >>> Rengjør eller bytt ut skiven. En skadet/revet dørskive vil føre til at produktet kjører i lengre perioder for å opprettholde gjeldende temperatur.

Frysetemperaturen er meget lav, men den kjøletemperaturen er tilstrekkelig.

- Fryserdelen er satt til en veldig lav temperatur. >>> Sett fryserdelen til en høyere temperatur og kontroller på nytt.

Kjøletemperaturen er meget lav, men den frysetemperaturen er tilstrekkelig.

- Kjøledelen er satt til en veldig lav temperatur. >>> Sett kjøledelen til en høyere temperatur og kontroller på nytt.

Matvarene som oppbevares i kjøledelen er frosne.

- Kjøledelen er satt til en veldig lav temperatur. >>> Sett fryserdelen til en høyere temperatur og kontroller på nytt.

Temperaturen i kjøleren eller fryseren er for høy.

- Kjøledelen er satt til en altfor høy temperatur. >>> Temperaturinnstillingen i kjøledelen påvirker temperaturen i fryserdelen. Endre temperaturen i kjøle- og fryserdelen og vent til de relevante delene når det justerte temperaturnivået.
- Dørene ble åpnet ofte eller ble holdt åpne i lange perioder. >>> Dørene må ikke åpnes for ofte.
- Døren står kanskje på gløtt. >>> Lukk døren fullstendig.
- Produktet kan ha blitt koblet til nylig eller en ny matvare er blitt satt inn i kjøleskapet. >>> Dette er normalt. Produktet vil bruke lenger til på å nå den innstilte temperaturen når den nylig er blitt koblet til eller en ny matvare er plassert i kjøleskapet.
- Store mengder varm mat kan ha blitt satt inn i produktet nylig. >>> Ikke sett varm mat i produktet.

Risting eller støy.

- Bakken er ikke i vater eller holdbar. >>> Hvis produktet er risting når det beveges langsomt, må du justere stativene for å balansere produktet. Kontroller også at bakken er tilstrekkelig holdbar til at den kan bære produktet.
- Gjenstander som plasseres på produktet kan forårsake støy. >>> Fjern alle gjenstander på produktet.

Produktet lager støy som ligner på strømmende væske, spraying osv.

- Driftsprinsippene til produktet involverer strømming av væske og gass. >>> Dette er normalt og ikke en feil.

Produktet lager lyd som ligner blåsende vind.

- Produktet bruker en vifte til kjøleprosessen. Dette er normalt og ikke en feil.

Det er kondens i de innvendige veggene til produktet.

- Varmt eller fuktig vær vil føre til ising eller kondens. Dette er normalt og ikke en feil.
- Dørene ble åpnet ofte eller ble holdt åpne i lange perioder. >>> Ikke åpne dørene for ofte. Lukk døren hvis den er åpen.
- Døren står kanskje på gløtt. >>> Lukk døren fullstendig.

Det er kondens på utsiden av produktet eller mellom dørene.

- Omgivelsens vær kan være fuktig. Dette er ganske vanlig undrer fuktig vær. >>> Kondensen vil forsvinne når fuktigheten reduseres.

Innsiden lukter ille.

- Produktet rengjøres ikke regelmessig. >>> Rengjør interiøret regelmessig med svamp, varmt vann og kullsyreholdig vann.
- Enkelte holdere og emballasjer kan forårsake lukt. >>> Bruk holdere og emballasje uten lukt.
- Matvarer hadde blitt plassert i utette beholdere. >>> Hold matvarer i forseglede beholdere. Mikroorganismer kan spre seg ut av utette matvarer og føre til dårlig lukt.
- Fjern utgått eller fordervet matt fra produktet.

Dør lukkes ikke.

- Matpakker blokkerer kanskje døren. >>> Omplasser eventuelle gjenstander som blokkerer dørene.
- Produktet står ikke i fullt oppreist stilling på bakken. >>> Juster stativene for å balansere produktet.
- Bakken er ikke i vater eller holdbar. >>> Kontroller at bakken er tilstrekkelig holdbar til at den kan bære produktet.

Grønnsaksskuffen har kjørt seg fast.

- Matvarer kan være i kontakt med den øvre delen av skuffen. >>> Omplasser matvarene i skuffen.



ADVARSEL: Hvis problemet vedvarer etter at du har fulgt instruksjonene i dette avsnittet, må du kontakte forhandleren eller et autorisert servicesenter. Ikke forsøk å reparere produktet.

ANSVARFRASKRIVELSE/ADVARSEL

Noen (enkle) feil kan håndteres tilstrekkelig av sluttbrukeren uten at det oppstår noe sikkerhetsproblem eller usikker bruk, forutsatt at de utføres innenfor grensene og i samsvar med følgende instruksjoner (se delen "Selvreparasjon").

Derfor, med mindre annet er godkjent i avsnittet "Selvreparasjon" nedenfor, skal reparasjoner rettes til registrerte profesjonelle reparatører for å unngå sikkerhetsproblemer. En registrert profesjonell reparatør er en profesjonell reparatør som har fått tilgang til instruksjonene og reservedelslisten for dette produktet av produsenten i henhold til metodene beskrevet i lovgivning i henhold til direktiv 2009/125/EF.

Midlertid er det kun serviceagenten (dvs. autoriserte profesjonelle reparatører) som du kan nå gjennom telefonnummeret som er oppgitt i brukerhåndboken/garantikortet eller gjennom din autoriserte forhandler, som kan gi service under garantibetingelsene. Vær derfor oppmerksom på at reparasjoner utført av profesjonelle reparatører (som ikke er autorisert av Grundig) vil annullere garantien.

Selvreparasjon

Sluttbrukeren kan utføre selvreparasjon på følgende reservedeler: dørhåndtak, dørhengsler, skuffer, kurver og dørpakninger (en oppdatert liste er også tilgjengelig på support.grundig.com fra 1. mars 2021).

For å sikre produktsikkerhet og for å forhindre risiko for alvorlig personskade, skal videre nevnte selvreparasjon gjøres etter instruksjonene i brukerhåndboken for selvreparasjon eller som er tilgjengelige i support.grundig.com Av hensyntil egen sikkerhet, trekk ut produktet før du prøver selvreparasjon.

Reparasjon og reparasjonsforsøk av sluttbrukere for deler som ikke er oppført i en slik liste og/eller ikke følger instruksjonene i brukerhåndbøkene for selvreparasjon eller som er tilgjengelige i support.grundig.com, kan medføre til sikkerhetsproblemer som ikke kan tilskrives Grundig, og vil annullere garantien for produktet.

Derfor anbefales det sterkt at sluttbrukere avstår fra forsøket på å utføre reparasjoner som faller utenfor nevnte liste over reservedeler, og i slike tilfeller kontakter autoriserte profesjonelle reparatører eller registrerte profesjonelle reparatører. Tvert imot, slike forsøk fra sluttbrukere kan forårsake sikkerhetsproblemer og skade produktet og deretter føre til brann, flom, elektrisk stød og alvorlig personskade.

Følgende er eksempler på reparasjoner som må rettes til autoriserte profesjonelle reparatører eller registrerte profesjonelle reparatører: kompressor, kjølekrets, hovedkort, omformerkort, skjermkort osv.

Produsenten/selgeren kan ikke holdes ansvarlig i noe tilfelle der sluttbrukere ikke overholder ovenstående.

Tilgjengeligheten av reservedeler til kjøleskapet du kjøpte er 10 år. I løpet av denne perioden vil originale reservedeler være tilgjengelige for å betjene kjøleskapet riktig.

Minste garantiperiode for kjøleskapet du kjøpte er 24 måneder.

Dette produktet er utstyrt med en lyskilde i energiklassen "G". Lyskilden i dette produktet skal bare erstattes av profesjonelle reparatører.

GRUNDIG

Jääkaappi

Käyttöopas

Frigider

Manual de instrucțiuni

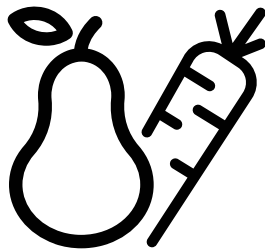

GQN1112X-GQN1232X-GQN1233XN

CE

Fi/RO

57 5333 0000/AR- 3/5-Fi-RO

1. Turvallisuutta ja ympäristöä**koskevia ohjeita 3**

1.1 Yleiset turvallisuusohjeet.....	3
1.1.1 HC-varoitus	5
1.1.2 Mallit, joissa on vedenannostelija	5
1.2 Käyttötarkoitus.....	5
1.3 Lasten turvallisuus	6
1.4 WEEE-direktiivin noudattaminen ja jätteiden hävittäminen	6
1.5 Yhdenmukaisuus RoHS- direktiivin kanssa.....	6
1.6 Pakkauksen tiedot	6

2. Jääkaappi 7**3. Asennus 8**

3.1 Oikea asennuspaikka	8
3.2 Muovikiilojen kiinnittäminen ..	8
3.3 Jalustan säätäminen	9
3.4 Virtaliitäntä	9
3.5 Vesiliitäntä	10
3.6 Vesiletkun liittäminen tuotteeseen.....	10
3.7 Vesijohtoon liittäminen.....	11
3.8. Vesipulloa käyttävät tuotteet	12
3.9 Vedensuodatin	13
3.9.1.Ulkoisen suodattimen kiinnittäminen seinään (vaihtoehtoinen).....	13
3.9.2.Sisäinen suodatin	14

4. Esivalmistelut 17

4.1 Ohjeita energian säästämiseksi.....	17
4.2 Ensimmäinen käyttökerta....	18

5. Brug af produktet 19

5.1 Näyttöpaneeli.....	19
5.2 Nolla-asteinen lokero.....	26
5.3 Vihanneslokero	26
5.4 Sininen valo/ Vitamin Care Tekniikka.....	27
5.5 Jääpalakone	28
5.6 Jäälokero	28
5.7 Kosteussäädely vihanneslokero	28
5.8 Hajusuodattimen kuvaus ja puhdistus	29
5.9 Jatkettava lokero	30
5.10 Ionisaattori	30
5.11 Siirrettävä keskiosa	30
5.12 Jääpala-automaatti	31
5.13 Tuoreiden elintarvikkeiden pakastaminen	32
5.14 Elintarvikkeiden pakastamista koskevat suositukset	33
5.15 Pakastimen tiedot.....	33
5.16 Elintarvikkeiden sijoittelu...	33
5.17 Ovi auki hälytys	34
5.18 Sisävalo	34

6. Huolto ja puhdistus 35

6.1 Hajujen ehkäisy	35
6.2 Muovipintojen suojaaminen	35

7. Vianetsintä 36

Hyvä asiakas,

Toivomme sinun saavan tuotteestamme parhaan mahdollisen hyödyn. Se on valmistettu nykyaikaisissa tiloissa ja läpikäynyt tarkat laatutarkastukset.

Perehdy käyttöohjeeseen ennen kuin käytät tuotetta ja säilytä se myöhempää käyttöä varten. Mikäli luovutat laitteen toiselle henkilölle, anna tämä opas tuotteen mukana.

Käyttöohje varmistaa laitteen nopean ja turvallisen käytön.

Lue käyttöohje ennen laitteen asennusta ja käyttöä.

Noudata aina annettuja turvallisuusohjeita.

Pidä käyttöohje helposti saatavilla tulevaa käyttöä varten.





Lue mahdolliset muut tuotteen mukana tulleet asiakirjat.



Muista, että tämä käyttöohje voi koskea useita tuotemalleja.

Käyttöohjeessa on ilmaistu selkeästi eri mallien väliset erot.

Symbolit ja huomautukset

Tässä käyttöohjeessa käytetään seuraavia symboleja:

	Tärkeitä tietoja ja hyödyllisiä vinkkejä.
	Hengenvaara ja omaisuuden vahingoittumisvaara
	Sähköiskun vaara.
	Tuotteen pakkaus on valmistettu kierrätettävistä materiaaleista kansallista ympäristölainsäädäntöä noudattaen.

 INFORMATION	
	Tuotetietokantaan tallennetut mallitiedot löytyvät seuraavalta verkkosivulta etsimällä tuotetunnuksella (*), joka löytyy energiakilvestä. https://eprel.ec.europa.eu/

1. Turvallisuutta ja ympäristöä koskevia ohjeita

Tämä osio sisältää tarvittavat turvallisuusohjeet vammojen ja materiaalisten vahinkojen välttämiseksi. Näiden ohjeiden noudattamatta jättäminen mitätöi tuotetakuun.

1.1 Yleiset turvallisuusohjeet

- Tätä laitetta ei ole tarkoitettu sellaisten henkilöiden (mukaan lukien lapset) käyttöön, joiden fyysiset, sensoriset tai henkiset kyvyt eivät ole riittäviä tai joilta puuttuu kokemusta ja tietoa laitteen käyttämiseksi, ellei heitä ohjata vastuullisen henkilön toimesta. Lapset eivät saa leikkiä tämän laitteen kanssa.
- Jos laitteessa ilmenee toimintahäiriö, irrota laite virtalähteestä.
- Irrotettuasi laitteen virtalähteestä, odota vähintään 5 minuuttia ennen kuin kytket sen takaisin kiinni virtalähteeseen. Irrota laite virtalähteestä, kun sitä ei käytetä. Älä koske liittimeen märin käsin! Älä irrota laitetta virtalähteestä johdosta vetämällä, vaan tartu aina pistotulppaan.
- Pyyhi virtapistokkeen pää kuivalla liinalla ennen sen kytkemistä pistorasiaan.
- Älä kytke pistoketta pistorasiaan, mikäli se on irtonainen.
- Irrota laite virtalähteestä asennuksen, huollon, puhdistuksen ja korjauksen ajaksi.
- Jos tuotetta ei käytetä vähään aikaan, irrota pistoke pistorasiasta ja poista elintarvikkeet sen sisältä.
- Älä käytä höyryä tai höyrytettyjä puhdistusaineita jääkaapin puhdistamiseen tai jään sulattamiseen sen sisältä. Höyry voi päästä sähköistetyille alueille ja aiheuttaa oikosulun tai sähköiskun!

- Älä pese laitetta suihkuttamalla tai kaatamalla vettä sen päälle! Sähköiskun vaara!
- Jos laitteessa ilmenee vikoja, sitä ei tule käyttää sähköiskuvaaran vuoksi. Ota yhteyttä valtuutettuun huoltopisteeseen ennen mitään toimenpiteitä.
- Liitä laite maadoitettuun pistorasiaan. Maadoitus tulee suorittaa valtuutetun sähköasentajan toimesta.
- Jos tuotteessa on LED-valot, ota yhteyttä valtuutettuun huoltopisteeseen niiden vaihtamiseksi tai mikäli niissä ilmenee häiriöitä.
- Älä koske pakastettuun ruokaan märin käsin! Se voi tarttua kiinni käsiisi!
- Älä aseta nesteitä sisältäviä pulloja tai tölkkejä pakastelokeroon. Ne voivat roiskua ulos!
- Aseta nesteet jääkaappiin pystyasennossa suljettuasi ensin korkit tiukasti kiinni.
- Älä suihkuta helposti syttyviä aineita tuotteen lähellä, koska se saattaa syttyä tuleen tai räjähtää.
- Älä säilytä herkästi syttyviä materiaaleja ja syttyviä kaasuja (spray-pulloja yms.) sisältäviä tuotteita jääkaapissa.
- Älä aseta nesteitä sisältäviä astioita laitteen päälle. Sähköiselle osalle osuva roiskuva vesi voi aiheuttaa sähköiskun ja tulipalon vaaran.
- Laitteen altistuminen sateelle, lumelle, auringonvalolle tai tuulelle aiheuttaa sähköisen vaaran. Älä siirrä laitetta ovenkahvasta vetämällä. Kahva saattaa irrota.
- Varo, ettei kätesi tai muu vartalonosasi joudu puristuksiin laitteen sisällä olevien liikkuvien osien väliin.
- Älä nojaa tai astu oven, vetimien tai jääkaapin muiden vastaavien osien päälle. Tämä voi aiheuttaa laitteen kaatumisen ja osien vaurioitumisen.

- Varo, ettet astu virtajohdon päälle.

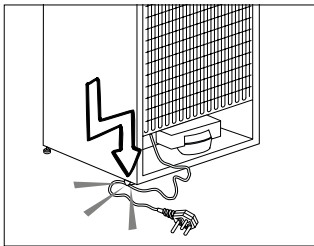

1.1.1 HC-varoitus

- Mikäli laitteessa on jäähdytysjärjestelmä, joka käyttää R600a-kaasua, varo vahingoittamasta jäähdytysjärjestelmää ja sen putkea käyttäessäsi ja siirtäessäsi sitä. Tämä kaasu on helposti syttyvää. Jos jäähdytysjärjestelmä on vahingoittunut, pidä laite etäällä herkästi syttyvistä aineista ja tuuleta huone heti.



Sisäpuolella, vasemmalla olevassa merkissä on ilmoitettu laitteen käyttämän kaasun tyyppi.

1.1.2 Mallit, joissa on vedenannostelija

- Kylmän veden tulopaineen tulee olla enintään 90 psi (6.2 baria). Mikäli vedenpaine ylittää 80 psi (5,5 baria), käytä vesijohtojärjestelmässä paineenrajoitusventtiiliä. Mikäli et tiedä, miten vedenpaine mitataan, pyydä apua putkiasentajalta.
- Mikäli järjestelmässäsi on paineiskun vaara, käytä asennuksessa paineiskunestolaitetta. Kysy neuvoa putkiasentajalta, mikäli et tiedä, liittykö järjestelmääsi paineiskun vaara.
- Älä asenna kuuman veden tuloon. Suorita putkien jäätyminen estämiseksi tarvittavat varotoimet. Käytettävän veden lämpötilan tulee olla vähintään 0,6 °C ja enintään 38 °C.
- Käytä vain juomavettä.

1.2 Käyttötarkoitus

- Tämä tuote on tarkoitettu kotitalouskäyttöön. Sitä ei ole tarkoitettu kaupalliseen käyttöön.
- Tuotetta tulee käyttää vain elintarvikkeiden varastointiin.
- Älä säilytä jääkaapissa herkkiä tuotteita, jotka vaativat säädeltä lämpötilaa (rokotteet, lämpöherkät lääkkeiden, lääkeaineet jne.).

- Valmistaja ei vastaa mistään vahingoista, jotka ovat aiheutuneet laitteen virheellisestä tai varomattomasta käsittelystä.
- Tuotteen käyttöikä on 10 vuotta. Tarvittavat varaosat ovat saatavilla tämän ajanjakson ajan.

1.3 Lasten turvallisuus

Säilytä pakkausmateriaalit lasten ulottumattomissa.

Älä anna lasten leikkiä laitteella.

Jos tuotteen ovessa on lukko, säilytä avain lasten ulottumattomissa.

1.4 WEEE-direktiivin noudattaminen ja jätteiden hävittäminen

Tämä tuote täyttää EU:n WEEE-direktiivissä (2012/19 / EU) asetetut vaatimukset. Tässä tuotteessa on sen sähkö- ja elektroniikkalaiteromuluokan (WEEE) ilmaiseva symboli.



Tämä tuote on valmistettu laadukkaista osista ja materiaaleista, jotka voidaan käyttää uudelleen ja ne soveltuvat kierrätykseen. Älä hävitä käytöstä poistettua laitetta kotitalousjätteen ja muun jätteen seassa. Toimita se sähkö- ja elektroniikkalaitteiden keräyspisteeseen. Lisätietoja keräyspisteistä saat paikallisilta viranomaisilta.

1.5 Yhdenmukaisuus RoHS-direktiivin kanssa

Tämä tuote täyttää EU:n WEEE-direktiivissä (2011/65 /EU) asetetut vaatimukset. Se ei sisällä direktiivissä määriteltyjä haitallisia ja kiellettyjä aineita.

1.6 Pakkauksen tiedot

Tuotteen pakkausmateriaalit on valmistettu kierrätettävistä materiaaleista kansallisten ympäristösäädösten mukaisesti. Älä hävitä pakkausmateriaaleja kotitalousjätteiden tai muiden jätteiden seassa. Toimita ne paikallisten viranomaisten nimeämään pakkausmateriaalien keräyspisteeseen.

2. Jääkaappi

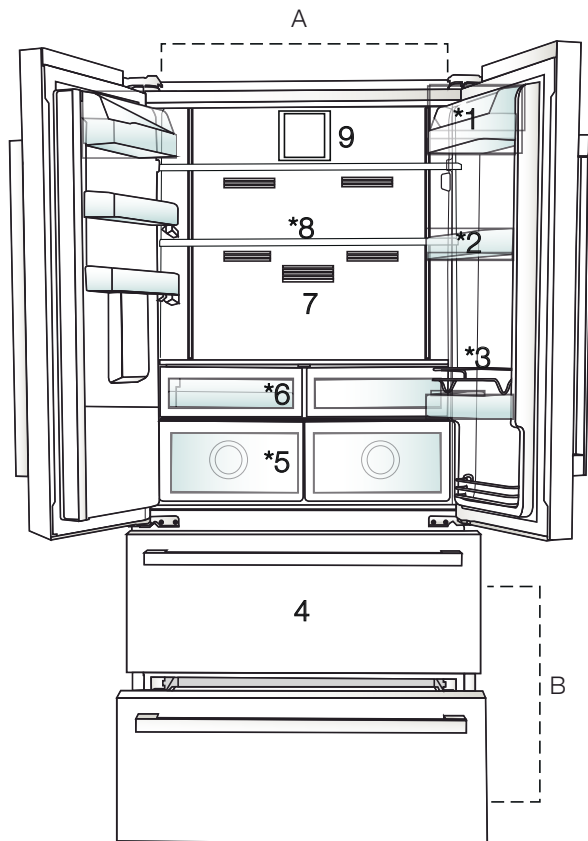

- A-** Jäähdytinlokero
B- Pakasteosasto
1. Meijerituotehylly
 2. Jäähdytysosaston hyllyt
 3. Suojaristikko
 4. Pakasteiden säilytyslokerot
 5. Vihanneskorit
 6. Aamiaislokero
 7. Hajusuodatin
 8. Säädettävät lasihyllyt
 9. Tuuletin
- *Vaihtoehtoinen**



*Vaihtoehtoinen: Tämän käyttöohjeen kuvat ovat viitteellisiä, eivätkä välttämättä vastaa täysin tuotettasi. Mikäli tuotteesi ei sisällä joitakin osia, tiedot koskevat muita malleja.

3 Asennus

3.1 Oikea asennuspaikka

Ota yhteyttä valtuutettuun asentajaan tuotteen asentamiseksi. Suorita asennusta varten tarvittavat esivalmistelut käyttöohjeessa kuvatulla tavalla, ja varmista sähkön- ja vedensaanti. Ota tarvittaessa yhteys putkiasentajaan ja sähköasentajaan järjestääksesi tarvittavan sähkön- ja vedensaannin.



VAROITUS: Valmistaja ei vastaa mistään vahingoista, jotka ovat aiheutuneet valtuuttamattomien henkilöiden suorittamista töistä.



VAROITUS: Laitteen virtajohto tulee irrottaa virtalähteestä asennuksen ajaksi. Tämän ohjeen noudattamatta jättäminen voi aiheuttaa hengenvaaran tai vakavia vammoja.



VAROITUS: Jos oviaukko on liian kapea tuotteen kuljettamiseksi, irrota ovi ja käännä tuote sivuttain. Jos tämä ei auta, ota yhteyttä valtuutettuun huoltoon.

3.2 Muovikiilojen kiinnittäminen

Käytä mukana tulleita muovisia kiiloja varmistamaan, että laitteen ympärille jää tarpeeksi tilaa, jotta ilma pääsee kiertämään tuotteen ja seinän välissä.

1. Kiinnittääksesi kiilat, irrota tuotteesta olevat ruuvit ja käytä kiilojen mukana tulleita ruuveja.

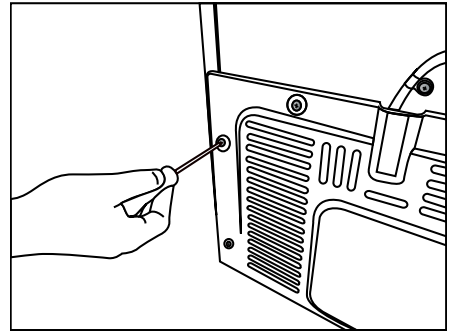

2. Kiinnitä 2 muovikiilaa kuvassa osoitetulla tavalla.

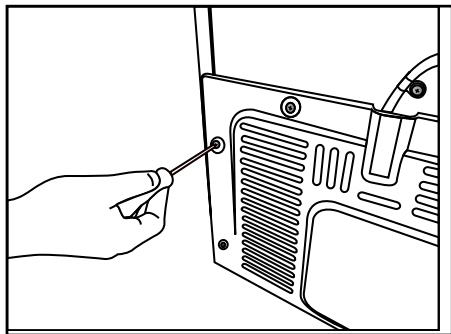

3.3 Jalustan säätäminen

Jos tuote ei ole tasapainossa, säädä etuosan säädettäviä jalkoja kiertämällä niitä oikealle tai vasemmalle.

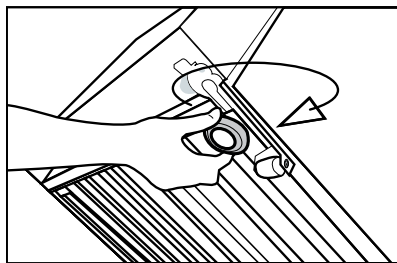
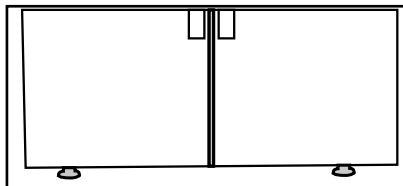

3.4 Virtaliitântä



VAROITUS: Älä käytä virtaliitännässä jatkojohtoja.



VAROITUS: Vaurioitunut virtajohto tulee vaihtaa valtuutetun huoltoliikkeen toimesta.



Kun asetat kaksi jäähdtyintä vierekkäin, jätä niiden väliin vähintään 4 cm.

- Yrityksemme ei ota vastuuta vahingoista, jotka ovat aiheutuneet laitteen käytöstä ilman maadoitusta ja virtaliitântää, jotka täyttävät kansallisissa säädöksissä asetetut vaatimukset.
- Virtapistokkeen on oltava helposti ulottuvilla asennuksen jälkeen.
- Älä käytä pistorasian ja jääkapin välissä minkäänlaista jatkojohtoa.

3.5 Vesiliitäntä

(Vaihtoehtoinen)



VAROITUS: Irrota laite ja vesipumppu (jos käytettävissä) virtalähteestä liitännän ajaksi.

Tuotteen veisjohto-, suodatin-, ja pulloliitännät tulee suorittaa valtuutetun asentajan toimesta. Laite voidaan liittää vesipulloon tai vesijohtoon laitteen mallista riippuen. Liitännät suorittamiseksi laitteeseen tulee ensin liittää vesiletku. Tarkista, että seuraavat osat ovat tulleet laitteesi mukana:

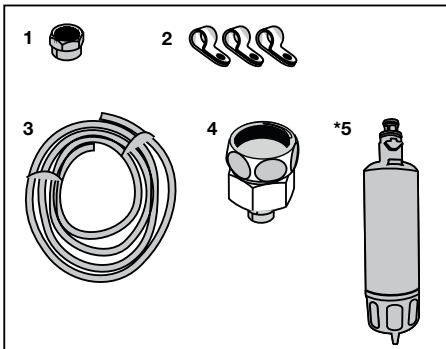

1. Liitin (1 kpl): Käytetään vesiletkun kiinnittämiseen laitteen takapuolelle.
2. Letkuliittimet (3 kpl): Käytetään vesiletkun kiinnittämiseen seinään.
3. Vesiletku (1 kappale, 5 metriä halkaisija 1/4 tuumaa): Käytetään vesiliitäntään.
4. Hanan sovitin (1 kappale): Sisältää huokoisen suodattimen, käytetään vesijohtoliitäntään.

5. Vesisuodatin (1 * vaihtoehtoinen): Käytetään laitteen liittämiseen vesijohtoon. Vesisuodatinta ei tarvita pulloliitäntää käytettäessä.

3.6 Vesiletkun liittäminen tuotteeseen

Liitä vesiletku laitteeseen noudattaen seuraavia ohjeita.

1. Irrota liitin letkun suuttimen sovittimesta laitteen takapuolella ja vie letku liittimen läpi.

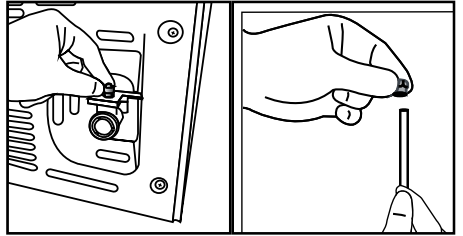

2. Työnnä vesiletkua alas tiukasti ja liitä letkun suuttimen sovittimeen.

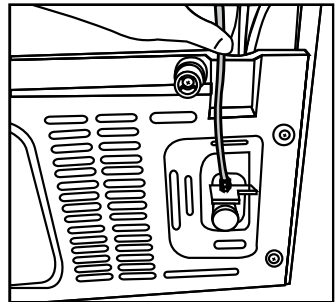

3. Kiristä liitintä käsin kiinnittääksesi sen letkun suuttimen sovittimeen. Voit kiristää liitintä myös putkiavaimen tai pihlien avulla.

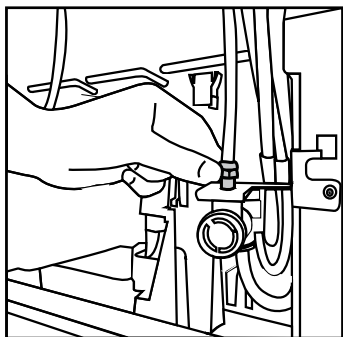

4. Yhdistä letkun toinen pää vesijohtoverkkoon (katso luku 3.7) tai käyttäessäsi pulloa, vesipumppuun (katso luku 3.8).

3.7 Vesijohtoon liittäminen

(Vaihtoehtoinen)

Käyttääksesi laitetta yhdistettynä kylmävesijohtoon, kotisi kylmävesijohtoon tulee asentaa tavallinen 1/2 tuuman venttiililiitin. Jos liittintä ei ole saatavilla tai olet epävarma, ota yhteys ammattitaitoiseen putkiasentajaan.

1. Irrota liitin (1) hanan sovittimesta (2).

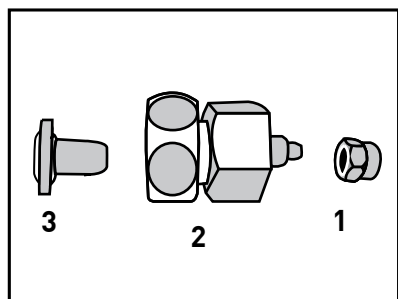

2. Kytke hanan sovitin vesijohdon venttiiliin.

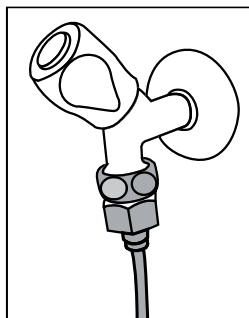

3. Kiinnitä liitin vesiletkun ympärille.

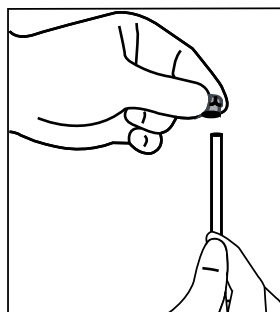

4. Kiinnitä liitin hanan sovittimeen ja kiristä käsin / työkalu.5.

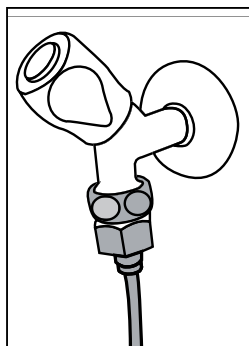

5. Letkun vahingoittumisen, vaihtumisen tai irtoamisen estämiseksi, käytä mukana tulleita kiinnittimiä vesiletkun kiinnittämiseen.

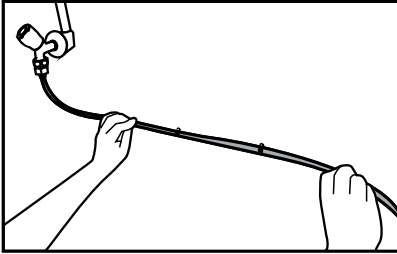

VAROITUS: Avattuasi hanan, varmista, ettei kumpikaan letkun päistä vuoda. Jos havaitset vuodon, kierrä venttiili kiinni ja kiristä kaikki liittimet putkiavaimella tai pihdeillä.

3.8. Vesipulloa käyttävät tuotteet

(Vaihtoehtoinen)

Kun vesiliitântään käytetään vesipulloa, tulee käyttää valtuutetun huoltoyrityksen suosittelemaa vesipumppua.

1. Liitä mukana tulleen vesiletkun pää laitteen pumppuun (ks. 3.6) ja noudata alla annettuja ohjeita.

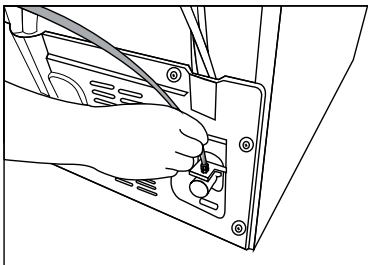

2. Liitä vesiletkun toinen pää vesipumppuun työntämällä letku pumpun sisääntuloon.

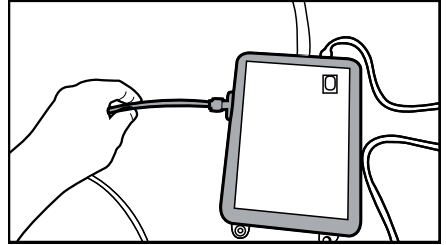

3. Aseta ja kiinnitä pumpun letku pullon sisälle.

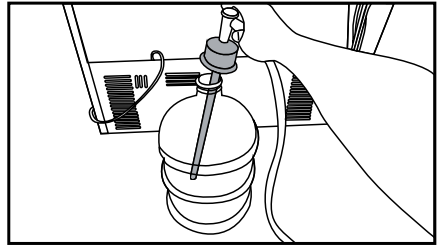

4. Kun liitântä on suoritettu, liitä vesipumppu verkkovirtaan ja käynnistä se.



Pumppu saavuttaa halutun tehon 2-3 minuutin kuluttua käynnistämisestä.



Katso vesiliitântää koskevat ohjeet myös pumpun käyttöohjeesta.



Vedensuodatinta ei tarvita käytettäessä vesipulloa.

3.9 Vedensuodatin

(Vaihtoehtoinen)

Laitteessa on mahdollisesti sisäinen tai ulkoinen suodatin, mallista riippuen. Kiinnitä vedensuodatin noudattaen seuraavia ohjeita.

3.9.1. Ulkoisen suodattimen kiinnittäminen seinään (vaihtoehtoinen)



VAROITUS: Älä kiinnitä suodatinta tuotteeseen.

Tarkista, että tuotteesi mukana on toimitettu seuraavat osat:

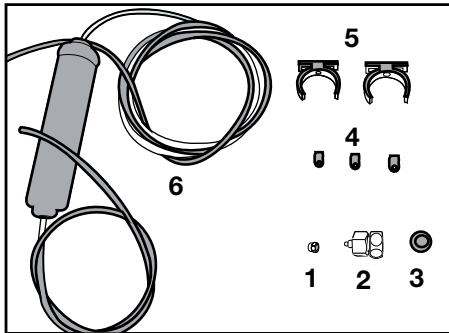

1. Liitin (1 kpl): Käytetään vesiletkun kiinnittämiseen laitteen takapuolelle.
2. Hanan sovitin (1 kappale): Käytetään kylmävesijohtoon liittämiseen.
3. Huokoinen filtteri (1 kpl)

4. Letkuliitin (3 kpl): Käytetään vesiletkun kiinnittämiseen seinään.
5. Suodattimen kiinnityslaite (2 kpl): Käytetään suodattimen kiinnittämiseen seinään.
6. Vedensuodatin (1 kappale): Käytetään laitteen liittämiseen vesijohtoverkkoon. Vedensuodatinta ei tarvita pulloliitääntä käytettäessä.
1. Kytke hanan sovitin vesijohton venttiiliin.
2. Määritä ulkoisen suodattimen kiinnityskohta. Kiinnitä suodattimen kiinnityslaite (5) seinään.

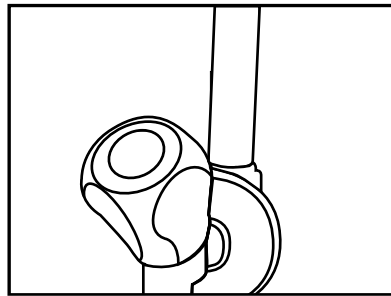

3. Kiinnitä suodatin pystyasennossa kiinnityslaitteeseen, ohjeiden mukaisesti. (6)

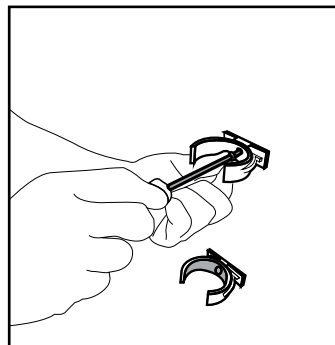

4. Kiinnitä suodattimen päästä tuleva vesiletku laitteen vesiliitännän sovittimeen (katso 3.6.).

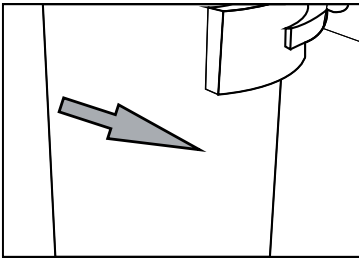
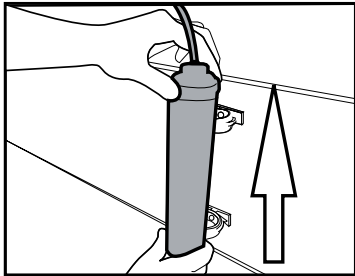

Kun liitäntä on suoritettu, sen tulisi näyttää samalta kuin seuraavassa kuvassa.

3.9.2.Sisäinen suodatin

Tuotteen mukana tulevaa sisäistä suodatinta ei ole asennettu. Asenna suodatin noudattaen seuraavia ohjeita.

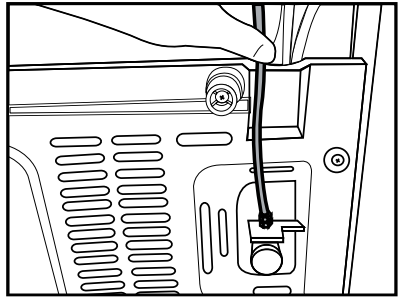

Vesijohto:

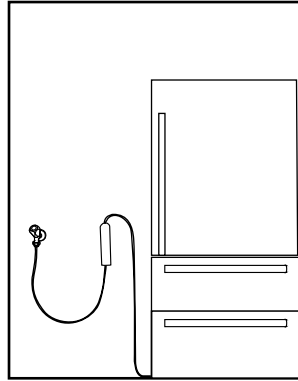

Pullojohto:

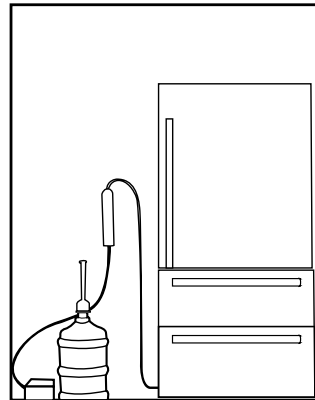

Älä käytä ensimmäistä 10 lasillista vettä suodattimen asennuksen jälkeen.

1. "Ice Off" - ilmaisimen on oltava käytössä suodatinta asennettaessa. Käytä ON-OFF -ilmaisinta käyttämällä näytön "Ice" -painiketta.

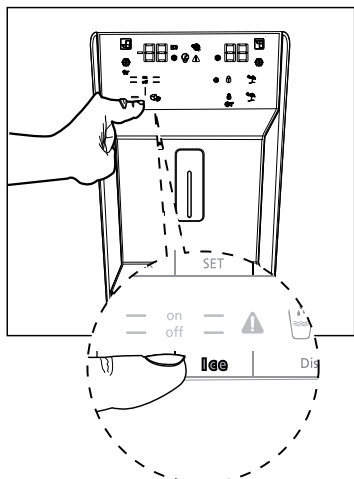

2. Irrota vihanneslokeri (a) päästäksesi käsiksi vedensuodattimeen.



3. Poista vedensuodattimen suojus vetämällä.



Kun suojus on irrotettu, laitteesta saattaa tulla muutama tippa vettä. Tämä on normaalia.

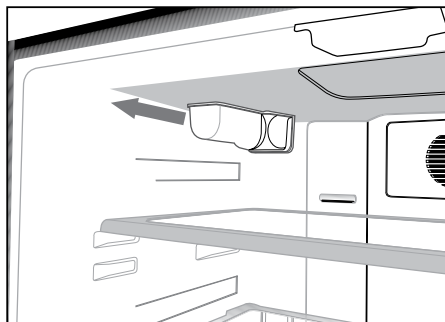

4. Aseta vedensuodattimen suojus kiinni ja lukitse se paikalleen työntämällä sitä.

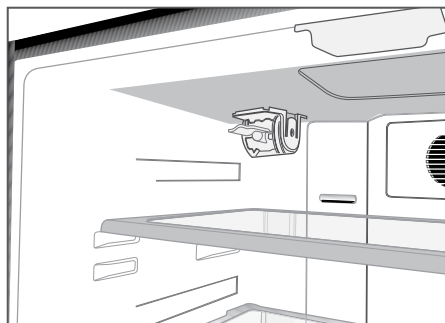

5. Paina näytön "Ice"-painiketta uudelleen peruuttaaksesi "Ice off"-tilan.



Vedensuodatin poistaa vedestä tiettyjä pienhiukkasia. Se ei poista veden mikro-organismeja.



Katso lukua 5.2 aktivoiaksesi suodattimen vaihtoajankohdan.

4 Esivalmistelut

4.1 Ohjeita energian säästämiseksi



Tuotteen liittäminen elektroniseen virransäästöjärjestelmään on haitallista, sillä se saattaa vahingoittaa laitetta.

- Vapaasti seisoville laitteille; 'tätä jäähdytyslaitetta ei ole tarkoitettu käytettäväksi sisäänrakennettuna laitteena'.
- Älä pidä jääkaapin ovia auki pitkiä aikoja.
- Älä aseta kuumaa ruokaa tai juomia jääkaappiin.
- Älä ylitäytä jääkaappia, sillä tällöin sisäinen ilmavirtaus estyy ja jääkaapin jäähdysteho heikkenee.
- Jääkaapin energiankulutus on mitattu, kun pakastelokeron ylin hylly on poistettu, muut hyllyt ja alimmat laatikot ovat olleet paikallaan, eikä niitä ole täytetty yli enimmäistäyttömäärän. Lasista ylähyllyä voidaan käyttää elintarvikkeiden koosta ja muodosta riippuen.
- Laitteen ominaisuuksista riippuen, jäisten elintarvikkeiden sulatus jäähdytyslokerossa varmistaa virransäästön ja säilyttää ruoan laadun.
- Viileätilan hyllyjä/lokeroita tulee aina käyttää alhaisen energiankulutuksen ja parempien säilytysolosuhteiden saavuttamiseksi.
- Pakastetilan tunnistimen kanssa kosketuksissa oleva

ruoka saattaa lisätä laitteen energiankulutusta. Kosketusta tunnistimien kanssa tulee siis välttää.

- Koska lämmin ja kostea ilma ei pääse tuotteen sisälle, kun ovia ei avata, tuotteen toiminta optimoidaan silloin siten, että ruoan laatu säilyy riittävän hyvänä. Toiminnot ja komponentit, kuten kompressori, tuuletin, lämmitin, sulatus, valaistus ja näyttö, toimivat silloin tarpeen mukaan, jotta tuotteen energiankulutus olisi mahdollisimman alhainen.
- Viileätilan hyllyjä/lokeroita tulee aina käyttää alhaisen energiankulutuksen ja parempien säilytysolosuhteiden saavuttamiseksi.
- Pakastetilan tunnistimen kanssa kosketuksissa oleva ruoka saattaa lisätä laitteen energiankulutusta. Kosketusta tunnistimien kanssa tulee siis välttää.

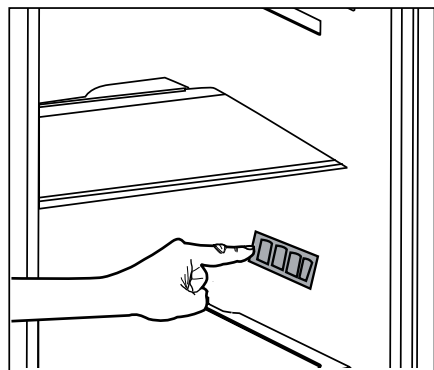

- Varmista, että elintarvikkeet eivät ole kosketuksissa jäädytinlokeroon lämpöanturin kanssa alla kuvatulla tavalla.

4.2 Ensimmäinen käyttökerta

Ennen jääkaapin käyttämistä, varmista että kaikki esivalmistelut on suoritettu kohdissa "Turvallisuutta ja ympäristöä koskevat ohjeet" ja "Asennus" kuvatulla tavalla.

- Anna laitteen käydä ilman elintarvikkeita noin 6 minuutin ajan avaamatta ovea, ellei se ole täysin välttämätöntä.



Laitteesta kuuluu varoitusäänimerkki, kun kompressori on päällä. On täysin normaalia, että ääni kuuluu vaikei kompressori olisikaan päällä. Tämä johtuu siitä, että jäädytysjärjestelmässä on kompressoituja nesteitä ja kaasuja.



On normaalia, että jääkaapin etukulmat ovat lämpimät. Näiden alueiden on tarkoitus lämmitä kondensaation estämiseksi.



Joissakin malleissa hallintapaneeli kääntyy automaattisesti pois päältä 5 minuutin kuluttua oven sulkemisesta. Se aktivoituu jälleen, kun ovi avataan tai painetaan jotakin painiketta.

5. Brug af produktet

5.1 Näyttöpaneeli

Näyttöpaneelien sijainti voi vaihdella mallin mukaan.

Näyttöpaneelin ääni- ja kuvamerkit helpottavat jääkaapin käyttöä.

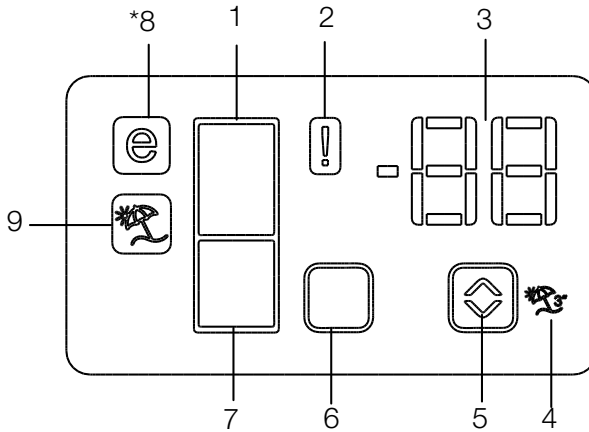

1. Viileätilan merkkivalo
2. Virhetilan merkkivalo
3. Lämpötilan merkkivalo
4. Lomatoiminto-painike
5. Lämpötilan säätöpainike
6. Tilan valintapainike
7. Pakastinosaston merkkivalo
8. Säästötilan merkkivalo
9. Lomatoiminnon merkkivalo

***vaihtoehtoinen**



*Vaihtoehtoinen: Tämän käyttöohjeen kuvat ovat viitteellisiä, eivätkä välttämättä vastaa täysin tuotettasi. Mikäli tuotteesi ei sisällä joitakin osia, tiedot koskevat muita malleja.

1. Viileätilan merkkivalo

Viileätilan valo syttyy, kun viileätilan lämpötilaa säädetään.

2. Virhetilan merkkivalo

Tämä tunnustin aktivoituu, jos jääkaapin jäähdytys ei toimi asianmukaisesti tai tunnistimessa on vikaa. Kun tämä merkkivalo on syttynyt, pakastelokeron lämpötilanilmaisimen näytössä näkyy "E" ja jäädytinlokeroon lämpötilanilmaisimen näytössä näkyy "1, 2, 3..." jne. numerot. Ilmaisimen numerot kertovat huoltohenkilökunnalle viasta. (🔔)

3. Lämpötilan merkkivalo

Ilmaisee pakaste- viileätilojen lämpötilan.

4. Lomatoiminto-painike

Ota toiminto käyttöön painamalla painiketta 3 sekunnin ajan. Kun lomatoiminto on käytössä, jäähdytyslokeroon lämpötilan merkkivalossa näkyy maininta "- -" eikä jäähdytyslokerossa tapahdu jäähdytystä. Tämä toiminto ei sovi ruoan säilyttämiseen viileätilassa. Muut lokerot jäähdytetään, niiden lämpötila-asetusten mukaisesti.

Paina **Vacation** (🌴) -painiketta uudelleen peruuttaaksesi tämän toiminnon.

5. Lämpötilan säätöpainike

Vastaavan lokeron lämpötila vaihtelee lukemien -24 °C -18°C ja 8°C...1 °C välillä. (🌡️)

6. Tilan valintapainike

Käytä pakastetilan valintapaini kettä valitaksesi viileä- ja pakastetilojen välillä. (📦)

7. Pakastinosaston merkkivalo

Pakastinosaston valo syttyy, kun viileäosaston lämpötilaa säädetään.

8. Säästötilan merkkivalo

Ilmaisee, että jääkaappi on energiansäästötilassa. Tämä merkkivalo on aktiivinen, kun pakastelokeron lämpötilaksi on asetettu -18 °C. (🌙)

9. Lomatoiminnon merkkivalo

Ilmaisee lomatoiminnon olevan käytössä. (🌴)

Näyttöpaneeli

Tällä kosketusohjatulla merkkivalopaneelilla voit asettaa lämpötilan avaamatta jääkaapin ovea. Aseta vain lämpötila koskettamalla vastaavaa painiketta sormella.

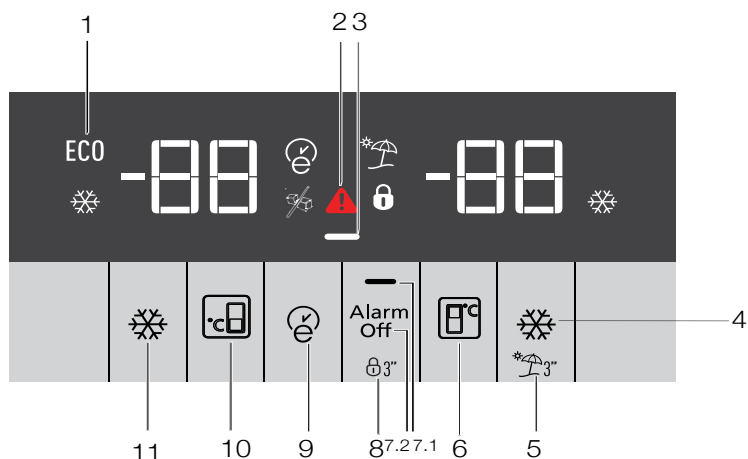

1. Taloudelliseen käyttöön
2. Korkea lämpötila / vikahälytys
3. Energiansäästötoiminto (näytön sammuttaminen)
4. Pikajäähdytys
5. Lomatoiminta
6. Viileätilan lämpötila-asetus
7. Energiansäästö (näyttö pois päältä) / Hälytys pois -varoitus
8. Näppäimistölukko
9. Eco-fuzzy
10. Pakastetilan lämpötila-asetus
11. Pikapakastus



*Vaihtoehtoinen: Tämän käyttöohjeen kuvat ovat viitteellisiä, eivätkä välttämättä vastaa täysin tuotettasi. Mikäli tuotteesi ei sisällä joitakin osia, tiedot koskevat muita malleja.

1. Taloudelliseen käyttöön

Tämä merkki syttyy, kun pakastelokeron lämpötilaksi on asetettu -18 °C, tämä on kaikkein taloudellisin asetus. (ECO) Taloudellisen käytön merkkivalo sammuu, kun on valittu pikajäähdytys tai pikapakastus.

2. Korkea lämpötila / vikahälytys

Tämä merkkivalo () syttyy, lämpötilahäiriön tai toimintahäiriön yhteydessä. Tämä merkkivalo syttyy sähkökatkon, korkean lämpötilan tai virhevaroituksien aikana. Pidempään kestävien sähkökatkojen aikana pakastinosaston saavuttama korkein lämpötila vilkkuu digitaalisessa näytössä. Sammuta hälytys painamalla hälytyksen sammutuspainiketta, kun olet tarkistanut pakastinosastossa olevat elintarvikkeet.

3. Energiansäästötoiminto (näytön sammuttaminen)

Jos laitteen ovia pidetään pitkään kiinni, energiansäästötoiminto käynnistyy automaattisesti ja energiansäästösymboli syttyy palamaan.

Energiansäästötoiminnon ollessa päällä kaikki näytön symbolit, paitsi energiansäästösymboli, sammuvat. Jos



energiansäästötoiminto on päällä, ja jotain painiketta painetaan tai ovi avataan, energiansäästötoiminto perutaan ja näytön symbolit palaavat normaaleiksi.

Energiansäästötoiminto on aktiivinen tehtaalta toimitettaessa, eikä sitä voi perua.

4. Pikajäähdytys

Kun pikajäähdytystoiminto on päällä, pikajäähdytyksen merkkivalo syttyy () ja viileätilan lämpötilan merkkivalo näyttää arvon 1. Paina Pikajäähdytys-painiketta uudelleen peruuttaaksesi toiminnon. Pikajäähdytyksen merkkivalo sammuu ja palaa normaaliin asetukseen. Pikajäähdytys toiminto peruuetaan automaattisesti 1 tunnin kuluttua, ellei käyttäjä peruuta sitä aikaisemmin. Jäähdyttääksesi suuren määrän tuoreita elintarvikkeita, paina pikajäähdytyspainiketta ennen kuin laitot elintarvikkeet viileätilaan.

5. Lomatoiminta

Aktivoi lomatoiminto painamalla painiketta () 3 sekunnin ajan, tämä aktivoi lomatilän merkkivalon (). Kun lomatoiminto on käytössä, jäähdytyslokeron lämpötilan merkkivalossa näkyy maininta "- -" eikä jäähdytyslokerossa tapahdu jäähdytystä. Tämä toiminto ei sovi ruoan säilyttämiseen viileätilassa. Muut lokerot jäähdytetään, niiden lämpötila-asetusten mukaisesti.

Paina **vacation** funktion (lomatoiminto) -painiketta uudelleen peruuttaaksesi tämän toiminnon.

6. Viileätilan lämpötila-asetus

Kun on painettu, jäähdytintilan lämpötila aksilla voidaan asettaa 8,7,6,5,4,3,2 ja 1. ()

7.1 Energiansäästö (näyttö pois päältä)

Kun painetaan painiketta (—) energiansäästömerkki (—) aktivoituu ja energiaa säästävä toiminto aktivoituu. Energiansäästötoiminto kääntää kaikki muut näytön merkkivalot pois päältä. Kun energiaa säästävä toiminto on käytössä, painamalla mitä tahansa painiketta tai oven avaaminen kytkee energiaa säästäviin ja salaamattomina lähetetyt signaalit palautuu normaaliksi. Kun (—) painiketta painetaan uudelleen, energiansäästömerkki sammuu ja energiansäästö toiminto kääntyy pois päältä.

7.2 Hälytys pois -varoitus

Jos annetaan sähkökatkoksen / korkean lämpötilan hälytys, sammuta hälytys painamalla hälytyksen sammutuspainiketta, kun olet tarkistanut pakastinosastossa olevat elintarvikkeet.

8. Näppäimistöluukko

Paina näppäimistöluukon painiketta (Ⓜ) 3 sekunnin ajan. Näppäimistöluukon merkki (Ⓜ) syttyy ja näppäimistö lukittuu. Näppäimistöä ei voida käyttää näppäimistöluukon ollessa päällä. Paina näppäimistöluukon painiketta uudelleen 3 sekunnin ajan. Näppäimistöluukon merkki sammuu ja näppäimistöä voidaan käyttää.

Paina **näppäimistöluukko** -painiketta (Ⓜ) estääksesi jääkaapin lämpötila-asetusten muutokset.

9. Eco-fuzzy

Aktivoi Eco-fuzzy -toiminto painamalla eco-fuzzy -painiketta 1 sekunnin ajan. Kun toiminto on käytössä, pakastin siirtyy säästötilaan vähintään 6 tunnin kuluta ja säästötilan merkkivalo syttyy. Poista (Ⓜ) eco-fuzzy -toiminto käytöstä painamalla eco-fuzzy -toimintopainiketta 3 sekunnin ajan.

Merkkivalo syttyy 6 tunnin jälkeen kun eco-fuzzy -toiminto on käytössä.

10. Pakastetilan lämpötila-asetus

Pakastintilan lämpötilaa voidaan säätää. Painaminen mahdollistaa pakastelokeron lämpötilan asettamisen lämpötiloihin -18, -19, -20, -21, -22, -23 ja -24. (Ⓜ)

11. Pikapakastus

Käyttääksesi pikapakastusta, paina painiketta; tämä aktivoi pikapakastuksen merkkivalon (Ⓜ).

Kun pikapakastustoiminto on päällä, pikapakastuksen merkkivalo syttyy ja jäähdytyslokeron lämpötilan merkkivalo näyttää arvon -27. Paina pikapakastuspainiketta (Ⓜ) uudelleen peruuttaaksesi tämän toiminnon. Pikapakastuksen merkkivalo sammuu ja palaa normaaliin asetukseen. Pikapakastus-toiminto perutetaan automaattisesti 24 tunnin jälkeen, ellei käyttäjä peruuta sitä. Jos haluat pysäyttää suuren määrän tuoretta ruokaa, paina nopeasti freeze-painike ennen kuin asetat ruokaa pakastimessa.

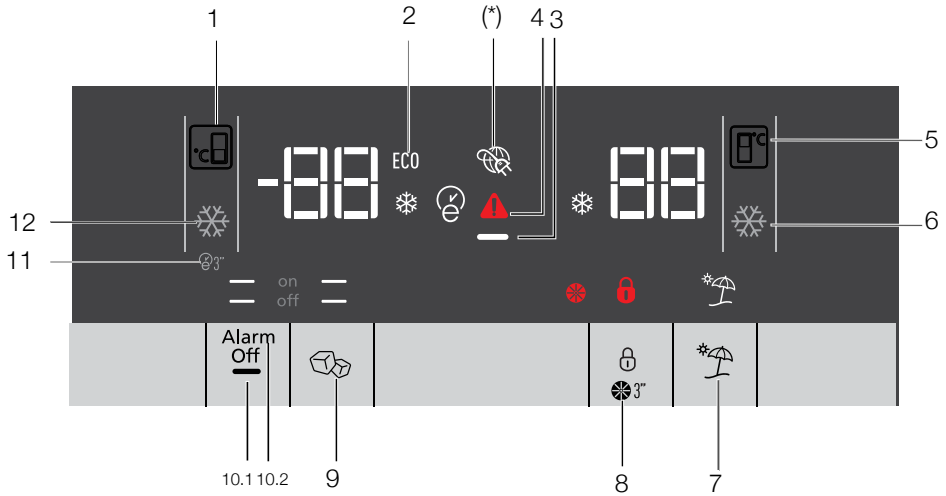

1. Pakastetilan lämpötila-asetus
2. Säästötila
3. Energiansäästötoiminto (näytön sammuttaminen)
4. Virhetila
5. Viileätilan lämpötila-asetus
6. Pikajäähdytys
7. Lomatoiminta
8. Näppäimistölukon / suodattimenvaihtohälytyksen peruutus
9. Jään valmistus päällä / pois päältä
10. Näyttö käytössä / ei käytössä / Hälytys pois -varoitus
11. Autoeco
12. Pikapakastus



*Vaihtoehtoinen: Tämän käyttöohjeen kuvat ovat viitteellisiä, eivätkä välttämättä vastaa täysin tuotettasi. Mikäli tuotteesi ei sisällä joitakin osia, tiedot koskevat muita malleja.

1. Pakastetilan lämpötila-asetus
Painikkeen (🔒) painaminen mahdollistaa lämpötila-asetuksen -18, -19, -20, -21, -22, -23, -24, -18...

2. Säästötila

Ilmaisee, että jääkaappi on energiansäästötilassa. Tämä merkkivalo loistaa, kun pakastelokeron lämpötilaksi on asetettu -18 tai energiaa säästävää jäähdytys on käytössä **eco-extra**-toiminnon avulla. (ECO)

3. Energiansäästötoiminto (näytön sammuttaminen)

Jos laitteen ovia pidetään pitkään kiinni, energiansäästötoiminto käynnistyy automaattisesti ja energiansäästösymboli syttyy palamaan. Energiansäästötoiminnon ollessa päällä kaikki näytön symbolit, paitsi energiansäästösymboli, sammuvat. Jos energiansäästötoiminto on päällä, ja jotain painiketta painetaan tai ovi avataan, energiansäästötoiminto perutaan ja näytön symbolit palaavat normaaleiksi. Energiansäästötoiminto on aktiivinen tehtaalta toimitettaessa, eikä sitä voi perua.

4. Virhetila

Tämä symboli aktivoituu, jos jääkaapin jäähdytys ei toimi asianmukaisesti tai tunnistimessa on vikaa.



Kun tämä merkkivalo on syttynyt, pakastetilan lämpötilanilmaisimen näytössä näkyy "E" ja jäähdytinlokeroon lämpötilanilmaisimen näytössä näkyy "1, 2, 3..." jne. numerot.

Ilmaisimen numerot kertovat huoltohenkilökunnalle viasta.

5. Viileätilan lämpötila-asetus

Kun painiketta (🔒) on painettu, viileätilan lämpötilaksi voidaan asettaa 8,7,6,5,4,3,2...

6. Pikajäähdytys

Nopea jäähdytystoiminto, paina painiketta; tämä aktivoi pikajäähdytyksen merkkivalon (❄️).

Painamalla tätä painiketta uudelleen voit poistaa toiminnon käytöstä.

Käytä tätä toimintoa, kun asetat jäähdytinlokeroon tuoreita elintarvikkeita tai kun haluat jäähdyttää elintarvikkeet nopeasti. Kun tämä toiminto on aktivoituna, jääkaappi on toiminnassa 1 tunnin ajan.

7. Lomatoiminta

Kun lomatoiminto (🏠) on käytössä, jäähdytyslokeroon lämpötilan merkkivalossa näkyy maininta "- -" eikä jäähdytyslokerossa tapahdu jäähdytystä. Tämä toiminto ei sovi ruoan säilyttämiseen viileätilassa. Muut lokerot jäähdytetään, niiden lämpötila-asetusten mukaisesti.

Paina **vacation** funktion (lomatoiminto) painiketta uudelleen peruuttaaksesi tämän toiminnon. (🏠)

8. Näppäimistölukko / suodattimenvaihtohälytyksen peruutus

Aktivoi näppäimistölukko painamalla (🔒) painiketta. Tämän toiminnon avulla voit myös estää muutokset jääkaapin lämpötila-asetuksissa. Jääkaapin suodatin tulee vaihtaa 6 kuukauden välein.

Mikäli noudatat kohdassa 5.2 annettuja ohjeita, jääkaappi laskee automaattisesti jäljellä olevan ajan ja suodattimenvaihdon merkkivalo (☼) loistaa, kun on aika vaihtaa suodatin.

Pidä (☼³) painiketta painettua 3 sekunnin ajan kääntääksesi suodattimenvaihdon merkkivalon pois päältä.

9. Jään valmistus päällä / pois päältä

Painamalla painiketta voit peruuttaa (☼) tai aktivoida (on —) jään valmistuksen.

10. 1 Näyttö käytössä / ei käytössä

Painamalla painiketta voit peruuttaa (— off) tai aktivoida (— on) näytön.

10.2 Hälytys pois -varoitus

Jos annetaan sähkökatkoksen / korkean lämpötilan hälytys, sammuta hälytys painamalla hälytyksen sammutuspainiketta, kun olet tarkistanut pakastinosastossa olevat elintarvikkeet.

11. Autoeco

Paina auto eco-painiketta (☼³), 3 sekunnin ajan aktivoidaksesi tämän toiminnon. Jos ovi on kiinni pitkän aikaa, kun tämä toiminto on aktivoituna, jäähdytin kytketty säästötilaan. Paina painiketta uudelleen kääntääksesi tämän toiminnon pois päältä. Merkkivalo syttyy 6 tunnin jälkeen kun auto eco -toiminto on käytössä. (☼)

12. Pikapakastus

Painamalla painiketta (☼) valitaksesi pikapakastuksen. Paina painiketta uudelleen toiminnon poistamiseksi käytöstä.

5.2 Nolla-asteinen lokero

(Vaihtoehtoinen)

Käytä tätä lokeroa matalassa lämpötilassa säilytettävien leivonnaisten tai heti kulutettavien lihatuotteiden säilyttämiseen. Älä sijoita hedelmiä tai vihanneksia tähän lokeroon.

Voit laajentaa tuotteen sisäinen tilavuus poistamalla kaikki on nolla.

Irrota lokero vetämällä sitä eteen, nostamalla ja vetämällä se ulos.

5.3 Vihanneslokero

Jääkaapin vihanneslokero on suunniteltu siten, että se pitää vihannekset tuoreina säilyttäen niiden kosteuden. Tämän vuoksi vihanneslokerossa on tehokkaampi kylmän ilman kierto. Pidä hedelmät ja vihannekset tässä lokerossa. Säilytä vihreälehtiset kasvikset ja hedelmät erillään, jotta niiden käyttöaika pitenee.

5.4 Sininen valo/ Vitamin Care Tekniikka

*** Ei käytettävissä kaikissa malleissa**

Siniselle valolle,

Tuoreruokalokerossa säilytettävät hedelmät ja vihannekset, jotka on valaistu sinisellä valolla jatkavat fotosynteesiään sinisen valon aaltopituuden vaikutuksesta ja säilyttävät täten C-vitamiinipitoisuutensa kauemmin.

VitaminCare+,

Tuoreruokalokerossa säilytettävät hedelmät ja vihannekset, jotka on valaistu VitaminCare+ tekniikalla säilyttävät A- ja C-vitamiinipitoisuutensa kauemmin, sinisen, vihreän, punaisen valon ja pimeiden jaksojen ansiosta, jotka simuloivat päivänajoja.

Tällä tekniikalla voit pitää hedelmät ja vihannekset maukkaina ja tuoreina kauemmin, mikä auttaa elintarvikejätteen määrää kototalouksissa.

Jos jääkaapin ovi avataan VitaminCare+ tekniikan, pimeän jakson aikana, havaitsee jääkaappi tämän automaattisesti ja sininen, vihreä tai punainen valo syttyy tuoreruokalokerossa. Kun jääkaapin ovi suljetaan, pimeä jakso jatkuu, mikä edustaa päivänajan yöaikaa.

ENG

DK

SV

NO

FIN

RO

CZ

GR

SK

5.5 Jääpalakone

(Vaihtoehtoinen)

Jääpalakonetta ei voi irrottaa. Jääpalakoneen pohjalla pitää olla jääastia.

5.6 Jäälokero

(Vaihtoehtoinen)

Lue jääastian varoitukset huolellisesti. Jääastiaa käytetään jääpalakoneen jäiden keräämiseen. Älä laita siihen vettä jään tekoa varten sillä voi rikkoutua. Jääastiaa ei saa käyttää ruokien säilyttämiseen. Varoitus: Älä muuta jääastian paikkaa.

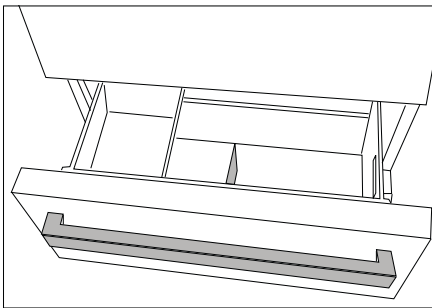
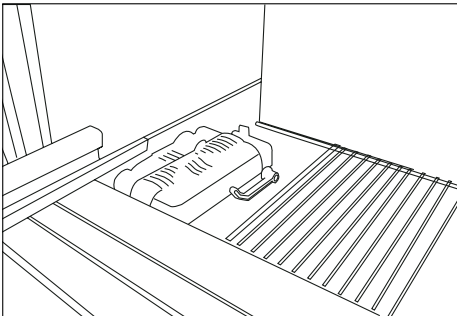

5.7 Kosteussäädely vihanneslokero

(Vaihtoehtoinen)

Kosteussäätelyn avulla vihannokset ja hedelmät säilytetään hallitusti ja niiden tuoreus säilyy kauemmin.

Lehtevät vihannokset, kuten salaatti, pinaatti ja vastaavat, joista kosteus haihtuu helposti, suositellaan säilytettävän vaakatasossa vihanneslokerossa mahdollisuuksien mukaan.

Kun asetat lokeroon kasviksia, laite painavat, kovat kasvikset pohjalle ja kevyet, pehmeät kasvikset päälle, ottaen kunkin kasviksen paino huomioon.

Älä jätä kasviksia vihanneslokeroon muovipusseissa. Kasvien jättäminen muovipusseihin aiheuttaa niiden mädäntymisen nopeasti. Tilanteissa, joissa kosketus muiden kasvien kanssa ei ole suositeltava, käytä pakkausmateriaaleja, esimerkiksi paperia, hygieenisessä säilytyksessä.

Älä laita runsaasti etyleenikaasua muodostavia hedelmiä, kuten päärynöitä, persikoita ja erityisesti omenoista samaan vihanneslokeroon muiden kasvien ja hedelmien kanssa. Näistä hedelmistä vapautuva etyleenikaasu voi aiheuttaa muiden kasvien ja hedelmien nopeamman kypsymisen ja pilaantumisen lyhyessä ajassa.

5.8 Hajusuodattimen kuvaus ja puhdistus

(Vaihtoehtoinen)

Hajusuodatin estää epämiellyttävien hajujen muodostumisen jääkaappiin.

1. Vedä kantta, johon hajusuodatin on asennettu, alaspäin ja irrota kuvassa näytetyllä tavalla.

2. Jätä suodatin auringonvaloon päiväksi. Suodatin puhdistuu tänä aikana.

3. Asenna suodatin takaisin paikoilleen.



Hajusuodatin on puhdistettava kerran vuodessa.

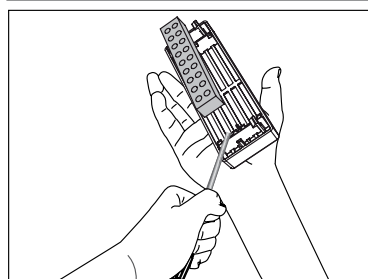
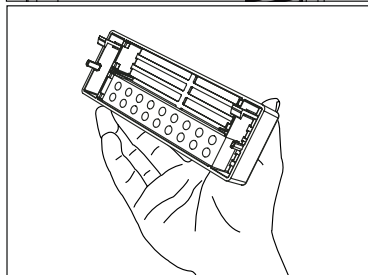
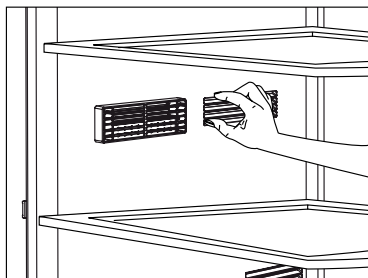

5.9 Jatkettava lokero

Varo, ettet jätä mitään kehon osaa, kuten kättä, jalkaa tms. siirrettävien osien väliin lokeron ollessa käytössä loukkaantumisen välttämiseksi.

Voit irrottaa lokeron väliseinämän kuvan esittämällä tavalla, kun haluat puhdistaa lokeron.

Voit irrottaa lokeroita vain puhdistusta varten. Lokeroita ei ole mahdollista ryhmitellä paikoilleen, kun ne on täytetty elintarvikkeilla niiden ollessa pois paikoiltaan.

5.10 Ionisaattori

(Vaihtoehtoinen)

Jäähdytyslokeroon ilmanputken ionisaattori ionisoi ilman.

Negatiiviset ionit eliminoivat bakteereja ja molekyylejä, jotka aiheuttavat hajuja.

5.11 Siirrettävä keskiosa

Siirrettävä keskiosa on tarkoitettu estämään jääkaapin sisällä olevan kylmän ilman karkaamista ulos.

Tiiviys on varmistettu, kun oven tiivisteet painautuvat siirrettävän keskiosan pinnalle, kun jääkaappiosaston ovet on suljettu.

Jääkaapin siirrettävän keskiosan toinen tarkoitus on lisätä jääkaappiosaston nettotilavuutta.

Normaalit keskiosat vievät jonkin verran jääkaapin käyttökelpotonta tilavuutta.

Siirrettävä keskiosa on suljettu, kun jääkaappiosaston vasen ovi on suljettu.

Sitä ei saa avata käsin. Se siirtyy rungon muovisen osan ohjaimen alle, kun ovi on suljettu.

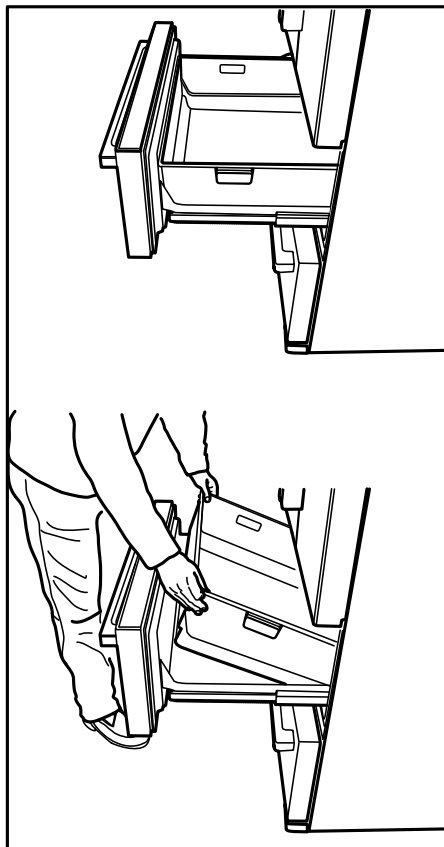

5.12 Jääpala-automaatti

(Vaihtoehtoinen)

Jääkoneen avulla saat valmistettua jääkaapissa helposti jäätä.

Jääastian käyttö

1. Ota jääastia pois pakastinosastosta.
2. Täytä jääsäiliö vedellä.
3. Laita jääastia pakastinlokeroon. Jää on valmista kahden tunnin kuluttua.
4. Ota jääastia pois pakastinosastosta ja laita se ylösalaisin tarjoiluastian päälle. Jääpalat putoavat helposti tarjoilulautaselle.

5.13 Tuoreiden elintarvikkeiden pakastaminen

- Elintarvikkeiden laadun säilyttämiseksi pakastelokeroon asettavat elintarvikkeet tulee pakastaa mahdollisimman nopeasti. Käytä pikapakastusta.
 - Elintarvikkeiden pakastaminen tuoreena pidentää niiden säilytysaikaa pakastelokerossa.
 - Pakkaa elintarvikkeet ilmatiiviisiin pakkauksiin ja sulje ne huolellisesti
 - Varmista, että elintarvikkeet pakataan ennen niiden laittamista pakastimeen. Käytä perinteisen pakkauspaperin sijaan alumiinifoliota, kostumatonta paperia, muovipussia tai vastaavia pakkausmateriaaleja.
- Merkitse pakkauksiin niiden pakkauspäivämäärät ennen pakastamista. Tämä auttaa määrittelemään elintarvikkeiden tuoreuden, joka kerta kun pakastin avataan. Pidä aiemmin pakattuja elintarvikkeita pakastimen etuosassa, jolloin ne käytetään ensin.
 - Älä pakasta suuria määriä elintarvikkeita kerrallaan.

Pakastelokeron asetus	Jäähdytyslokeron asetus	Kuvaukset
-18°C	4°C	Tämä on oletusarvoinen, suositeltu asetus.
-20, -22 tai -24 °C	4°C	Näitä asetuksia suositellaan, kun ympäristön lämpötila ylittää 30°C.
Pikapakastus	4°C	Käytä tätä pakastaaksesi elintarvikkeita lyhyeksi ajaksi, laite palauttaa edelliset asetukset, kun prosessi on suoritettu loppuun.
-18 °C tai kylmempi	2°C	Käytä näitä asetuksia, mikäli epäilet, että jäähdytinlokero ei ole tarpeeksi kylmä ympäristön lämpötilasta tai oven avaamisesta johtuen.

5.14 Elintarvikkeiden pakastamista koskevat suositukset

Lokeron lämpötilaksi tulee asettaa vähintään -18 °C.

1. Aseta elintarvikkeet pakastimeen mahdollisimman nopeasti sulamisen välttämiseksi.
2. Ennen jäädytystä, tarkista ettei elintarvikkeiden "viimeinen käyttöpäivä" ole ylittynyt.
3. Varmista, ettei elintarvikkeen pakkaus ole vahingoittunut.

5.15 Pakastimen tiedot

IEC 62552 standardin mukaisesti pakastimen tulee pystyä pakastamaan 4,5 kg elintarvikkeita -18 °C tai alhaisemmassa lämpötilassa 24 tunnissa 100 litraa pakastetilaa kohti. Elintarvikkeet voidaan säilyttää kauan, kun lämpötila on 18 °C tai sitä alhaisempi. Elintarvikkeet voidaan pitää tuoreina kuukausien ajan (syväpakastettuna 18 °C tai sitä alhaisemmassa lämpötilassa). Sulat elintarvikkeet eivät saa joutua kosketuksiin pakastettujen elintarvikkeiden kanssa osittaisen sulamisen estämiseksi. Keitä kasvikset ja suodata vesi pakastusajan pidentämiseksi.

Aseta elintarvikkeet pakastimeen ilmatiiviissä pakkauksissa suodatuksen jälkeen. Älä pakasta banaaneja, tomaatteja, salaattia, selleriä, keitettyjä muniä, perunoita tai niiden kaltaisia elintarvikkeita. Näiden elintarvikkeiden pakastaminen aiheuttaa niiden ravintoarvojen laskemisen ja laadun heikkenemisen, samalla kun niiden pilaantuminen voi aiheuttaa terveyshaittoja.

5.16 Elintarvikkeiden sijoittelu

Pakaste-lokeron hyllyt	Pakasteet kuten liha, kala, jäätelö, vihannekset yms.
Jäädytin-lokeron hyllyt	Astioissa olevat ruoat, kannelliset astiat, munat (kannellisissa astioissa)
Jäädytin-lokeron oven hyllyt	Pienet ja pakatut elintarvikkeet tai juomat
Vihannes-laatikko	Hedelmät ja vihannekset
Tuoreiden elintarvikkeiden laatikko	Herkkutuotteet (aamiaistuotteet, lyhyen ajan sisällä käytettävät lihatuotteet)

5.17 Ovi auki hälytys

(lisävaruste)

Äänimerkki kuuluu myös silloin, kun ovi on auki 1 minuutin ajan. Äänimerkki lakkaa kuulumasta, kun ovi suljetaan tai painetaan mitä tahansa näytön (mikäli käytettävissä) painiketta.

5.18 Sisävalo

Sisävalo käyttää LED-lamppua. Mikäli lampussa esiintyy ongelmia, ota yhteyttä valtuutettuun huoltopisteeseen. Tämän kodinkoneen valaisin/ valaisimet eivät sovellu huoneen valaisemiseen. Valaisimen tarkoitus on auttaa käyttäjää sijoittamaan elintarvikkeet jääkaappiin/pakastimeen on turvallisella ja mukavalla tavalla.

6. Huolto ja puhdistus

Tuotteen säännöllinen puhdistus pidentää sen käyttöikä.



VAROITUS: Irrota jääkaappi virtalähteestä ennen sen puhdistamista.

- Älä käytä puhdistamiseen teräviä ja hankaavia työkaluja, saippuaa, puhdistusaineita, kaasua, bensiiniä, lakkaa tai muita vastaavia aineita.
- Liuota veteen teelusikallinen karbonaattia. Kostuta liina vedessä ja purista siitä liika vesi.. Pyyhi laite liinalla ja kuivaa huolellisesti.
- Pidä huoli, ettei vettä joudu lampun suojalle tai muihin sähköisiin osiin.
- Puhdista ovi määrällä liinalla. Poista jääkaapin sisältä kaikki tavarat irrottaaksesi oven ja hyllyt. Irrota hyllyt nostamalla. Puhdista ja kuivaa hyllyt ja kiinnitä ne takaisin liu'uttamalla ne paikalleen ylhäältä alaspäin.
- Älä käytä kloorattua vettä tai puhdistusaineita ulkopintojen ja kromattujen osien puhdistukseen. Kloori saa metalliosat ruostumaan.

6.1 Hajujen ehkäisy

Tuote on valmistettu hajuttomista materiaaleista. Elintarvikkeiden säilyttäminen väärällä tavalla ja riittämätön puhdistus saattaa kuitenkin johtaa hajujen kehittymiseen.

Jotta näin ei kävisi, puhdista sisäpuoli hiilihapotetulla vedellä 15 päivän välein.

- Pidä ruoka suljetuissa astioissa. Mikro-organismit voivat levitä sulkemattomista asioista ja aiheuttaa hajuja.
- Älä säilytä jääkaapissa vanhentuneita ja pilaantuneita elintarvikkeita.

6.2 Muovipintojen suojaaminen

Öljyroiskeet tulee puhdistaa muovipinnoilta välittömästi, sillä ne saattavat vahingoittaa niitä.

7. Vianetsintä

Tarkista tämä lista, ennen kuin otat yhteyttä huoltopisteeseen. Näin säästät sekä aikaa että rahaa. Tämä luettelo sisältää yleisiä ongelmatilanteita, jotka eivät liity valmistusvirheisiin tai virheellisiin materiaaleihin. Tietyt tässä mainitut ominaisuudet, eivät ehkä koske sinun tuotettasi.

Jääkaappi ei toimi.

Virtapistoke ei ole kunnolla pistorasiassa. >>> Aseta virtapistoke kunnolla pistorasiaan.

- Pistorasiaan liittyvä sulake tai pääsulake on palanut. >>> Tarkista sulakkeet.

Kosteuden tiivistyminen viileäkaapin sivuseiniin (MULTI ZONE, COOL, CONTROL ja FLEXI ZONE).

- Ovi avataan liian usein >>> varo, ettet avaa laitteen ovea liian usein.
- Ympäristö on liian kostea Älä asenna tuotetta kosteisiin tiloihin.
- Nesteitä sisältävät ruoat ovat avonaisissa astioissa. >>> Nesteitä sisältävät ruoat tulee säilyttää suljetuissa astioissa.
- Laitteen ovi on jätetty auki. >>> Älä pidä jääkaapin ovea auki pitkiä aikoja.
- Termostaatti on asetettu liian alhaiseen lämpötilaan. >>> Aseta termostaatti asianmukaiseen lämpötilaan.

Kompressor ei toimi.

- Äkillisen virtakatkoksen yhteydessä tai vedettäessä virtapistoke pistokkeesta ja asetettaessa se jälleen takaisin, kaasupaine tuotteen jäädytysjärjestelmässä ei ole tasapainossa, mikä laukaisee kompressorin turvakatkaisijan. Tuote käynnistyy tämän jälkeen noin 6 minuutin kuluttua. Jos laite ei käynnisty uudelleen tämän ajan kuluttua, ota yhteyttä valtuutettuun huoltoliikkeeseen.
- Sulatus on käynnissä. >>> Tämä on normaalia täysautomaattiselle sulatuslaitteelle. Sulatus suoritetaan tietyin väliajoin.
- Laitetta ei ole kytketty verkkovirtaan. >>> Varmista, että virtapistoke on pistorasiassa.
- Lämpötilan asetus on virheellinen. >>> Valitse asianmukainen lämpötila-asetus.
- Virtaa ei ole saatavilla. >>> Laitteen toiminta jatkuu normaalisti, kun virta palautuu.

Jääkaapin muodostama ääni lisääntyy käytön aikana.

- Laitteen toiminta voi vaihdella ympäristön lämpötilan vaihteluista riippuen. Tämä on normaalia, eikä kyseessä ole laitteen toimintahäiriö.

Jääkaappi käy liian usein tai liian pitkään.

- Uusi laite voi olla aikaisempaa suurempi. Suuremmat laitteet käyvät pidempää aikoja.
- Huoneenlämpötila saattaa olla liian korkea. >>> Laite käy normaalisti kauemmin korkeammassa huoneenlämpötilassa.
- Laite on mahdollisesti äskettäin kytketty verkkovirtaan tai sen sisälle on laitettu uusi elintarvike. Laitteelta kestää kauemmin saavuttaa asetettu lämpötila, mikäli pistoke on äskettäin kytketty pistorasiaan tai jääkaappiin on asetettu uusi elintarvike. Tämä on normaalia.
- Laitteeseen on asetettu äskettäin suuria määriä kuumia elintarvikkeita. >>> Älä aseta kuumaa ruokaa jääkaappiin.
- Ovia on avattu usein tai niitä on pidetty kauan auki. >>> Laite käy kauemmin sen sisällä liikkuvan lämpimän ilman vuoksi. Älä avaa ovea liian usein.
- Pakastimen tai jäähdyttimen ovi saattaa olla raollaan. >>> Tarkista, että kaikki ovet on suljettu hyvin.
- Laitteen lämpötila on saatettu asettaa liian alhaiseksi. >>> Aseta korkeampi lämpötila ja odota, että laite saavuttaa asetetun lämpötilan.
- Jääkaapin tai pakastimen oven tiiviste saattaa olla likainen, kulunut, rikki tai pois paikaltaan. >>> Puhdista tai vaihda tiiviste. Mikäli tiiviste on vaurioitunut, laite saattaa käydä kauemmin pitääkseen yllä valitun lämpötilan.

Pakastimen lämpötila on hyvin alhainen, mutta viileäkaapin lämpötila on riittävä.

- Pakastelokeron lämpötila on säädetty hyvin alhaiseksi. >>> Aseta pakastelokeron lämpötila korkeammaksi ja tarkista uudelleen.

Viileäkaapin lämpötila on matala, mutta pakastimen lämpötila on riittävä.

- Viileäkaapin lämpötila on säädetty hyvin alhaiseksi. >>> Aseta viileäkaapin lämpötila korkeammaksi ja tarkista uudelleen.

Viileäkaapissa pidetyt elintarvikkeet ovat jäässä.

- Viileäkaapin lämpötila on säädetty hyvin alhaiseksi. >>> Aseta pakastelokeron lämpötila korkeammaksi ja tarkista uudelleen.

Viileäkaapin tai pakastelokeron lämpötila on liian korkea.

- Viileäkaapin lämpötila on säädetty hyvin korkeaksi. >> Viileäkaapin lämpötila-asetus vaikuttaa pakastelokeron lämpötilaan. Vaihda jäädyttimen tai pakastimessa matkustamon lämpötilaa ja odota kunnes osastojen avata säätää tehon tasolle.
- Ovia on avattu usein tai niitä on pidetty kauan auki. >>> Älä avaa ovea liian usein.
- Ovi saattaa olla rikki. >>> Sulje ovi kunnolla.
- Laite on mahdollisesti äskettäin kytketty verkkovirtaan tai sen sisälle on laitettu uusi elintarvike. >>> Tämä on normaalia. Laitteelta kestää kauemmin saavuttaa asetettu lämpötila, mikäli pistoke on äskettäin kytketty pistorasiaan tai jääkaappiin on asetettu uusi elintarvike.
- Laitteeseen on asetettu äskettäin suuria määriä kuumia elintarvikkeita. >>> Älä aseta kuumaa ruokaa jääkaappiin.

Tärinä tai ääni

- Alusta ei ole tasainen. Jos tuote tärisee, kun sitä liikutetaan hitaasti, säädä jalustaa laitteen tasapainottamiseksi. Varmista myös, että alusta kannattaa laitteen.
- Laitteen päälle asetetut esineet saattavat aiheuttaa ääniä. >>> Poista kaikki laitteen päälle asetetut esineet.

Laitteesta kuuluu läikkyvän tai suihkuavan nesteen muodostamaa ääntä.

- Tuotteen toiminta perustuu nesteen ja kaasun virtaukseen. >>> Tämä on normaalia, eikä kyseessä ole laitteen toimintahäiriö.

Laitteesta kuuluu puhaltavan tuulen ääni.

- Laite käyttää jäädytykseen tuuletinta. Tämä on normaalia, eikä kyseessä ole laitteen toimintahäiriö.

Laitteen sisäseinissä on kondensoitunutta kosteutta.

- Kuuma ja kostea sää lisää jäätymistä ja kondensaatiota. Tämä on normaalia, eikä kyseessä ole laitteen toimintahäiriö.
- Ovia on avattu usein tai niitä on pidetty kauan auki. >>> Älä avaa ovia liian usein, Mikäli ovi on auki, sulje se.
- Ovi saattaa olla rikki. >>> Sulje ovi kunnolla.

Laitteen ulkopinnoissa tai ovien välissä on tiivistynyttä kosteutta.

- Käyttöympäristön ilma saattaa olla kosteaa, tämä on normaalia kostealla säällä. >>> Tiivistynyt höyry haihtuu, kun kosteus vähenee.

Laitteen sisäpuoli haisee pahalta.

- Laitetta ei ole puhdistettu säännöllisesti. >>> Puhdista laitteen sisäpuoli säännöllisesti sienellä, lämpimällä vedellä ja hiilihapotetulla vedellä.
- Joistakin asioista ja pakkausmateriaaleista lähtee hajua. >>> Käytä hajuttomia astioita ja pakkausmateriaaleja.
- Elintarvikkeita ei ole säilytetty suljetuissa astioissa. >>> Säilytä ruoka suljetuissa astioissa. Mikro-organismit voivat levitä sulkemattomista asioista ja aiheuttaa hajuja.
- Poista vanhentuneet tai pilaantuneet elintarvikkeet.

Ovi ei sulkeudu.

- Elintarvikepakkaukset saattavat estää ovea sulkeutumasta. >>> Tarkista, estääkö jokin pakkaus ovea sulkeutumasta.
- Laite ole alustallaan täysin pystysuorassa asennossa. >>> Säädä jalkoja tasapainottaaksesi laitteen.
- Alusta ei ole tasainen. >>> Varmista, että alusta on tasainen ja että se kantaa laitteen painon.

Vihanneslaatikko on juuttunut.

- Elintarvikkeet saattavat koskettaa vetolaatikon yläosaa. >>> Tarkista, miten elintarvikkeet ovat laatikossa.



VAROITUS: Mikäli ongelma ei ratkea tässä osiossa annettuja ohjeita noudattaen, ota yhteyttä valtuutettuun huoltopisteeseen. Älä yritä korjata tuotetta itse.

VASTUUVAPAUCLAUSEKE / VAROITUS

Loppukäyttäjä voi suorittaa joitakin (yksinkertaisia) korjauksia ilman turvallisuusongelmia tai käyttöturvallisuuden heikkenemistä, olettaen, että ne suoritetaan rajoitusten ja seuraavien ohjeiden mukaan (katso osa "Itsekorjaus").

Siksi, jos osassa "Itsekorjaus" ei ole muuta todettu, korjaukset on luovutettava rekisteröidylle ammattimaiselle asentajalle turvallisuusongelmien välttämiseksi. Rekisteröity ammattimainen asentaja on henkilö, jolla on pääsy tämän tuotteen valmistajan ohjeisiin ja varaosaluetteloon, direktiivin 2009/125/EC mukaan kuvattujen menetelmien mukaisesti.

Mutta vain huoltoedustaja (ts. valtuutettu ammattimainen asentaja), johon voit ottaa yhteyden käyttöohjeessa/takuukortissa olevasta puhelinnumerosta tai valtuutetun jälleenmyyjän kautta, joka suorittaa korjaukset takuehtojen mukaisesti. Huomaa siksi, että ammattimaisen asentajan suorittamat korjaukset (joita Grundig ei ole valtuuttanut), mitätöi takuun.

Itsekorjaus

Loppukäyttäjä voi suorittaa itsekorjaukset seuraavien varaosien kohdalla: ovenkahvat, oven saranat, hyllyt, korit ja oven tiivisteet (päivitetty luettelo on myös saatavissa osoitteessa support.grundig.com 1. maaliskuuta 2021 lähtien

Tämän lisäksi on tuoteturvallisuuden varmistamiseksi ja vakavien henkilövahinkojen välttämiseksi mainitut itsekorjaukset suoritettava käyttöohjeessa tai osoitteessa support.grundig.com olevien itsekorjausta koskevien ohjeiden mukaan. Irrota laite virransyötöstä ennen korjausten aloittamista.

Loppukäyttäjän suorittamat korjaukset tai korjausyritykset osille, joita ei ole mainittu kyseisessä luettelossa ja/tai käyttöohjeessa tai osoitteessa support.grundig.com olevien itsekorjausohjeiden laiminlyöminen, voi johtaa turvallisuusongelmiin Grundig hallinnan ulkopuolella ja voi mitätöidä tuotteen takuun.

Siksi suosittelemme, että loppukäyttäjät välttävät korjausten suorittamista, joita ei ole mainittu varaosaluettelossa, vaan ottavat yhteyden valtuutettuun tai rekisteröityyn ammattimaiseen asentajaan. Toisaalta nämä loppukäyttäjän suorittamat korjausyritykset voivat johtaa turvallisuusongelmiin ja tuotevaurioihin ja aiheuttaa tulipalon, tulvan, sähköiskun ja vakavaan henkilövahinkoon.

Esimerkkinä, mutta ei rajoittuen näihin, seuraavat korjaukset on luovutettava valtuutetulle tai rekisteröidylle ammattimaiselle asentajalle: kompressori, jäähdytyspiiri, pääpiirilevy, invertterilevy, näyttökortti jne.

Valmistajaa/myyjää ei voida pitää vastuussa, mikäli loppukäyttäjä ei noudata yllä mainittuja ohjeita.

Varaosat ovat saatavissa ostamaasi jääkaapin 10 vuoden ajan. Tämän aikana, varaosat ovat saatavissa jääkaapin toiminnan varmistamiseksi.

Ostamasi jääkaapin minimitakuuaika on 24 kuukautta.

Tämä tuote on varustettu "G" energialuokan valolähteellä. Tuotteen valolähteen saa suorittaa vain ammattitaitoinen asentaja.

Contents

1 Instrucțiuni privind siguranța și mediul	3	5.3 Compartiment pentru legume /	29
1.2 Domeniul de utilizare	7	Tehnologia Vitamin Care	29
1.3 Siguranța copiilor	7	5.4 Becul albastru (Opțional)	29
1.4 Conformitatea cu Directiva DEEE și eliminarea deșeurilor.....	8	5.5 Descrierea și curățarea filtrului de miros.....	30
1.5 Conformitatea cu Directiva RoHS.....	8	5.6 Sertar telescopic	30
1.6 Informații privind ambalajul...8		5.7 Ionizator (Opțional).....	30
2. Frigider	9	5.8.Recipient gheață	30
3 Instalarea	10	5.9 Secțiune mijlocie mobilă	31
3.1 Amplasarea pentru instalare	10	5.10 Cutie gheață.....	32
3.2 Fixarea penelor de fixare din plastic.....	10	5.11 Generator de gheață.....	32
3.3 Reglarea picioarelor	11	5.12 Controlul umidității în compartimentul de legume	33
3.4 Alimentarea la rețeaua electrică	11	5.13 Congelarea alimentelor proaspete	34
3.5 Racordarea la rețeaua de alimentare cu apă (Opțional)	11	5.14 Recomandări de păstrare a alimentelor congelate	34
3.6 Racordarea furtunului de apă la produs	12	5.15 Detalii privind lada frigorifică	34
3.7 Conectarea la magistrala de apă (Opțional).....	13	5.16 Introducerea alimentelor ...	35
4. Pregătirea	18	5.17 Alertă ușă deschisă (Opțional)	36
4.1 Modalități de reducere a consumului de energie electrică	18	5.18 Lampă interioară	36
4.2 Prima utilizare	19	6. Întreținerea și curățarea	37
5. Utilizarea produsului	20	6.1 Prevenirea mirosurilor neplăcute	37
5.1 Panoul de afișaj	20	6.2 Protejarea suprafețelor din plastic	38
. 20		7 Depanare	39
Panou indicator	22		
5.2 Compartiment răcitor (Opțional)	28		

Stimate client,

Dorim să obțineți performanțe optime prin utilizarea produsului nostru, care a fost fabricat în unități moderne și verificat conform celor mai riguroase proceduri de control al calității.

În acest scop, înainte de a utiliza produsul, vă rugăm să citiți manualul de utilizare în întregime și să-l păstrați pentru a-l consulta pe viitor. Dacă predați produsul unei alte persoane, oferiți acest manual împreună cu produsul.

Manualul de utilizare asigură utilizarea rapidă și sigură a produsului.







- Citiți manualul de utilizare înainte de instalarea și utilizarea produsului.
- Respectați întotdeauna instrucțiunile aplicabile referitoare la siguranță.
- Păstrați manualul de utilizare la îndemână pentru a-l putea consulta ulterior.
- Citiți și celelalte documente furnizate împreună cu produsul.

Rețineți că instrucțiunile din acest manual se pot aplica și altor modele de produse. Acest manual precizează cu exactitate toate modificările diferitelor modele.

Simboluri și observații

Acest manual de utilizare conține următoarele simboluri:

	Informații importante și sfaturi utile.
	Pericol de moarte și pagube materiale.
	Pericol de electrocutare.
	Ambalajul produsului este fabricat din materiale reciclabile, în conformitate cu Legislația națională privind mediul înconjurător.

	INFORMATION	
	ENERG 	
<small>SUPPLIER'S NAME</small>	<small>MODEL IDENTIFIER (*)</small>	.Informațiile despre model, care sunt stocate în baza de date a produselor, pot fi obținute prin accesarea următorului site web și căutarea identificatorului dvs. de model (*) aflat pe eticheta energetică. https://eprel.ec.europa.eu/
		

1 Instrucțiuni privind siguranța și mediul

Acest capitol descrie instrucțiunile de siguranță necesare pentru a împiedica riscul de vătămare corporală și pagubele materiale. Nerespectarea acestor instrucțiuni va anula toate tipurile de garanție a produsului.

1.1 Informații generale privind siguranța

- Acest produs nu este destinat utilizării de către persoane având capacități fizice, senzoriale și mentale reduse, fără cunoștințe suficiente sau fără experiență, sau de către copii. Aparatul poate fi utilizat de aceste persoane numai dacă sunt supravegheate și dacă au fost instruite de o persoană responsabilă pentru siguranța lor. Nu lăsați copiii să se joace cu acest aparat.
- În caz de funcționare necorespunzătoare, scoateți aparatul din priză.
- După scoaterea aparatului din priză, așteptați cel puțin 5 minute înainte de a-l introduce din nou în priză. Scoateți aparatul din priză când nu îl utilizați. Nu atingeți priza dacă aveți mâinile umede! Nu trageți de cablu când scoateți aparatul din priză, țineți întotdeauna de ștecăr.
- Ștergeți vârful ștecărului cu o cârpă uscată înainte de a-l introduce în priză.
- Nu introduceți frigiderul în priză dacă duza este slăbită.
- Scoateți aparatul din priză în timpul instalării, întreținerii, curățării și reparării.
- Dacă produsul nu se va utiliza o anumită perioadă de timp, scoateți aparatul din priză și scoateți toate alimentele din interior.

- Nu utilizați aburi sau materiale de curățare cu aburi pentru curățarea frigiderului și topirea gheții din interior. Aburul poate intra în contact cu zonele electrificate și poate cauza scurtcircuit sau șoc electric!
- Nu spălați aparatul pulverizând sau turnând apă pe acesta! Pericol de electrocutare!
- Nu folosiți niciodată produsul dacă secțiunea aflată în partea de sus sau din spate a produsului dvs. cu plăci cu circuite desenate înăuntru este deschisă (capac placă circuite electronice desenate) (1).

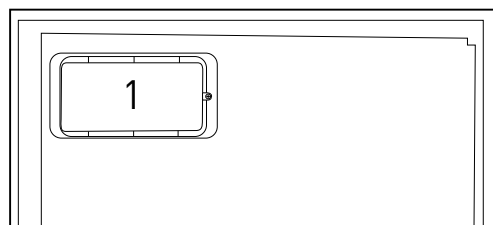
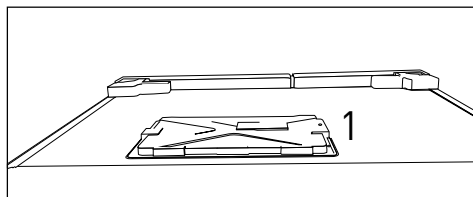

- În caz de nefuncționare, nu utilizați produsul, întrucât poate cauza șocuri electrice. Contactați centrul de service autorizat înainte de a face ceva.

- Introduceți produsul într-o priză cu împământare. Împământarea trebuie realizată de un electrician calificat.
- Dacă produsul este prevăzut cu iluminare cu leduri, contactați un centru de service autorizat pentru înlocuire sau în caz de orice probleme.
- Nu atingeți alimentele congelate dacă aveți mâinile umede! Acestea se pot lipi de mâini!
- Nu introduceți băuturi la sticlă sau la doză în congelator. Acestea pot exploda!
- Puneți lichidele în poziție verticală după ce ați închis bine capacul.
- Nu pulverizați substanțe inflamabile în apropierea aparatului. Pericol de incendiu și explozie.
- Nu păstrați materiale inflamabile și produse cu gaze inflamabile (spray-uri etc.) în frigider.
- Nu amplasați recipiente conținând lichide pe aparat. Pulverizarea apei pe o piesă electrificată poate cauza șoc electric și pericol de incendiu.
- Expunerea aparatului la ploaie, zăpadă, soare și vânt afectează siguranța sistemului electric. Atunci când mutați frigiderul, nu apucați de mâner. Mânerul se poate rupe.
- Aveți grijă să nu vă prindeți orice parte a mâinilor sau a corpului în oricare dintre piesele mobile din interiorul produsului.
- Nu călcați sau nu vă sprijiniți de ușă, sertare și alte piese similare ale frigiderului. Astfel produsul poate cădea, iar piesele se pot deteriora.
- Aveți grijă să nu vă împiedicați de cablul de alimentare.

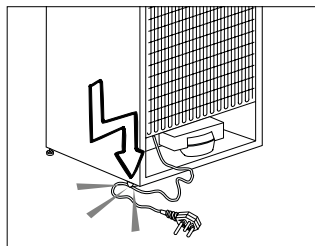

1.1.1 Avertisment HC

Dacă produsul dvs. este echipat cu un sistem de răcire cu gaz R600a, aveți grijă să nu deteriorați sistemul de răcire și conductele în timpul utilizării și transportării aparatului. Acest gaz este inflamabil. Dacă sistemul de răcire este deteriorat, feriviți produsul de potențialele surse de incendiu și ventilați încăperea imediat.



Tipul de gaz utilizat la produsul dvs. este indicat pe eticheta amplasată în interior, pe partea stângă.

1.1.2 Pentru modelele cu dozator de apă

- Presiunea pentru admisia apei reci va fi de maximum 90 psi (6,2 bari). Dacă presiunea depășește 80 psi (5,5 bari), folosiți o supapă de limitare a presiunii în sistemul de alimentare. Dacă nu știți cum să verificați presiunea apei, solicitați ajutorul unui instalator profesionist.
- Dacă există riscul de efect de berbec hidraulic în instalația dvs., folosiți un echipament de evitare a berbecului hidraulic în instalația dvs.. Consultați instalatori profesioniști dacă nu sunteți siguri că

nu există efectul de berbec hidraulic în instalația dvs.

- Nu instalați pe admisia de apă caldă. Luați măsuri de precauție împotriva riscului de înghețare a tuburilor. Intervalul operațional pentru temperatura apei trebuie să fie de minimum 33°F (0,6°C) și maximum 100°F (38°C).
- A se utiliza numai apă potabilă.

1.2 Domeniul de utilizare

- Acest aparat este destinat uzului casnic. Acesta nu este destinat utilizării în scopuri comerciale.
- Produsul trebuie utilizat numai pentru a păstra alimente și băuturi.
- Nu păstrați în frigider produse sensibile care necesită temperaturi controlate (vaccinuri, medicație sensibilă la căldură, materiale medicale etc.).
- Producătorul nu își asumă răspunderea pentru orice deteriorare cauzată de utilizare sau manipulare incorectă.
- Piesele Originale de schimb se vor furniza pe o perioadă de 10 ani de la data achiziționării produsului.

1.3 Siguranța copiilor

- Nu lăsați materialele la îndemâna copiilor.
- Nu permiteți copiilor să se joace cu produsul.
- Dacă ușa este dotată cu o încuietoare, nu lăsați cheia la îndemâna copiilor.

1.4 Conformitatea cu Directiva DEEE și eliminarea deșeurilor

Acest produs este în conformitate cu Directiva UE privind DEEE (2012/19/UE). Acest produs este marcat cu simbolul de sortare selectivă a deșeurilor electrice și electronice (DEEE).

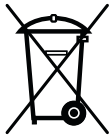

Acest produs a fost fabricat cu piese și materiale de înaltă calitate care pot fi utilizate din nou și sunt potrivite pentru reciclare. Nu eliminați deșeurile produse împreună cu deșeurile menajere normale și alte deșeurile la sfârșitul duratei de viață a produsului. Predați-l la centrul de colectare pentru reciclarea echipamentelor electrice și electronice. Consultați autoritățile locale pentru a afla despre aceste centre de colectare.

1.5 Conformitatea cu Directiva RoHS

- Acest produs este în conformitate cu Directiva UE privind DEEE (2011/65/UE). Acesta nu conține materiale nocive și interzise specificate în Directivă.

1.6 Informații privind ambalajul

- Materialele de ambalare a produsului sunt fabricate din materiale reciclabile în conformitate cu Reglementările naționale privind mediul. Nu eliminați materialele de ambalare împreună cu deșeurile menajere sau alte deșeurile. Predați-le la punctele de colectare a ambalajelor desemnate de autoritățile locale.

2. Frigider

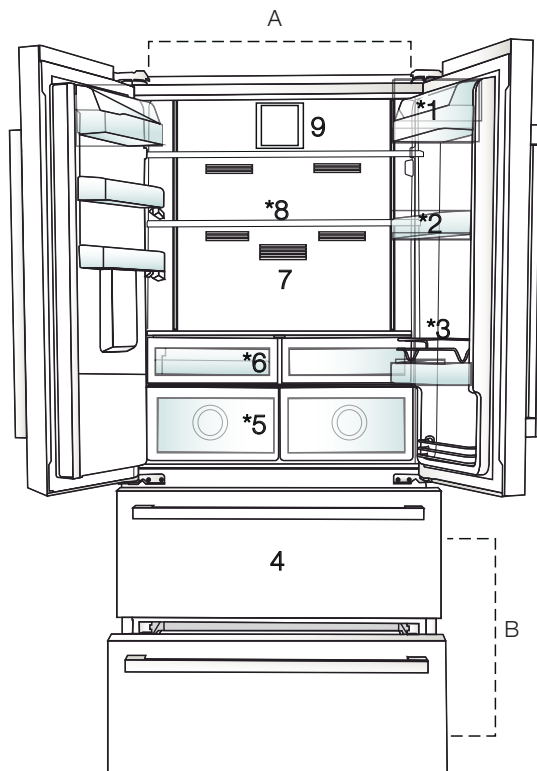

A- Compartiment frigider

B- Compartimentul congelator

1. Raft de unt-brânză

2. Rafturi compartiment frigider

3. Grilaj paravan

4. Compartimente păstrare alimente înghețate

5. Compartimente pentru legume

6. Compartiment mic dejun

7. Filtru dezodorizant

8. Rafturi de sticlă reglabile

9. Ventilator

*Opțional



*Opțional: Imaginile din acest manual de utilizare sunt schematice și este posibil să nu fie identice cu produsul dvs. Informațiile pentru componentele care nu există în dotarea produsului achiziționat de dvs. se aplică pentru alte modele.

3 Instalarea

3.1 Amplasarea pentru instalare

Contactați centrul de service autorizat pentru instalarea produsului. Pentru a pregăti produsul pentru instalare, consultați informațiile din manualul de utilizare și asigurați-vă că utilitățile de energie electrică și apă sunt cele corespunzătoare. În caz contrar, apelați la un electrician și instalator pentru a dispune de toate utilitățile necesare.



AVERTISMENT:

Producătorul nu își asumă răspunderea pentru orice deteriorare cauzată de lucrările realizate de persoanele neautorizate.



AVERTISMENT: Produsul trebuie scos din priză în timpul instalării. În caz contrar, există pericol de moarte sau de vătămare gravă!



AVERTISMENT: Dacă ușa încăperii este prea îngustă pentru a permite introducerea produsului, demontați ușa și răsuciți produsul în lateral; dacă acest lucru nu funcționează, contactați centrul de service autorizat.

- Așezați produsul pe o suprafață plană pentru a evita vibrațiile.
- Așezați produsul la cel puțin 30 cm față de plite, cuptor și surse similare de căldură și la cel puțin 5 cm față de cuptoarele electrice.

- Nu expuneți produsul la razele directe ale soarelui sau nu îl păstrați în medii umede.
- Produsul necesită o circulare adecvată a aerului pentru a funcționa eficient. Dacă produsul va fi amplasat într-un alcov, asigurați o distanță de cel puțin 5 cm între produs și tavan și pereți.
- Nu instalați produsul în medii cu temperaturi sub -5°C .

3.2 Fixarea penelor de fixare din plastic

Utilizați penele de fixare din plastic furnizate împreună cu produsul pentru a avea spațiu suficient pentru circulația aerului între produs și perete.

- 1- Pentru a fixa penele de fixare, îndepărtați șuruburile de pe produs și utilizați șuruburile furnizate împreună cu penele.

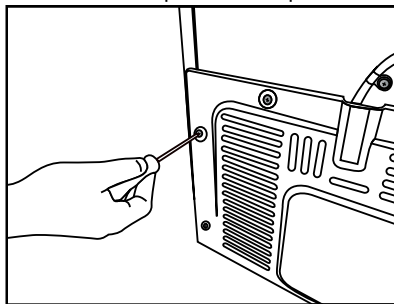

- 2- Fixați 2 pene din plastic pe capacul ventilării indicate cu j în imagine.

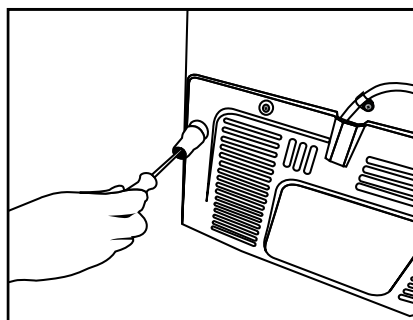

3.3 Reglarea picioarelor

Dacă produsul este instabil, reglați picioarele frontale reglabile răsucind spre dreapta sau stânga.

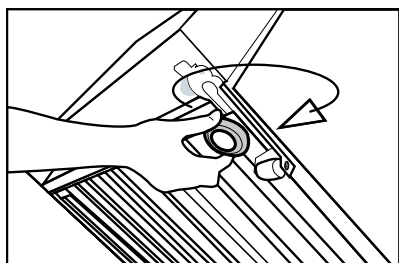
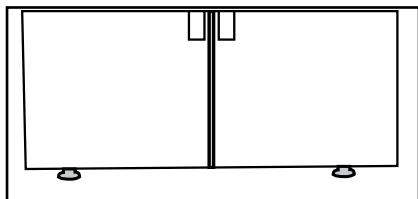

3.4 Alimentarea la rețeaua electrică

	<p>AVERTISMENT: Nu utilizați prelungitoare sau multiprize pentru alimentarea la rețeaua electrică.</p>
	<p>AVERTISMENT: Cablul de alimentare deteriorat trebuie înlocuit de un centru de service autorizat.</p>
	<p>Când amplasați două frigiderे în poziție adiacentă, lăsați o distanță de cel puțin 4 cm între cele două unități.</p>

- Societatea noastră nu își va asuma responsabilitatea pentru orice pagube cauzate de utilizarea fără împământare și conectare la rețeaua electrică în conformitate cu reglementările naționale.
- Ștecărul cablului de alimentare trebuie să fie ușor accesibil după instalare.
- Nu utilizați un triplu-ștecăr cu sau fără prelungitor între priza de perete și frigider.

3.5 Racordarea la rețeaua de alimentare cu apă (Opțional)

AVERTISMENT: Scoateți produsul și pompa de apă (dacă există) din priză în timpul racordării.

Magistrala de apă a produsului, filtrul și conexiunile bidoanelor de apă trebuie asigurate de un centru de service autorizat. Produsul poate fi conectat la un bidon de apă sau direct la magistrala de apă, în funcție de model. Pentru a stabili conexiunea, furtunul de apă trebuie conectat mai întâi la produs.

Verificați pentru a vedea dacă piesele următoare sunt furnizate împreună cu produsul dvs.:

1. Conector (1 bucată): Se utilizează pentru a fixa furtunul de apă în spatele produsului.

2. Clemă furtun (3 bucăți): Se utilizează pentru a fixa furtunul de apă pe perete.

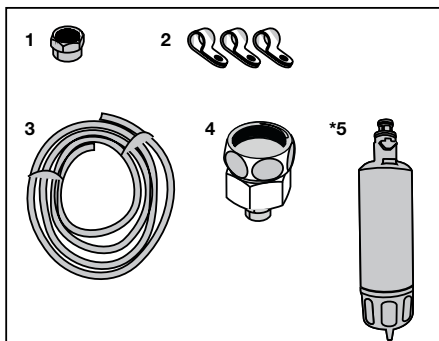

3. Furtun de apă (1 bucată, 5 metri diametru 1/4 inci): Se utilizează pentru racordarea la alimentarea cu apă.
4. Adaptor robinet (1 bucată): Include un filtru poros, utilizat pentru racordarea la magistrala de apă rece.
5. Filtru de apă (1 bucată *Optional): Se utilizează pentru a racorda magistrala de apă la produs. Filtrul de apă nu este necesar dacă există conexiune cu bidonul de apă.

conectorul și folosind o cheie pentru țevi sau clești.

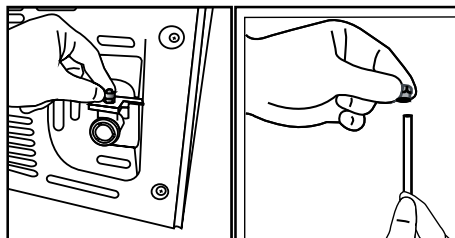

4. Conectați celălalt capăt al furtunului la magistrala de apă (Consultați Capitolul 3.7) sau, pentru a utiliza bidonul de apă, la pompa de apă (Consultați

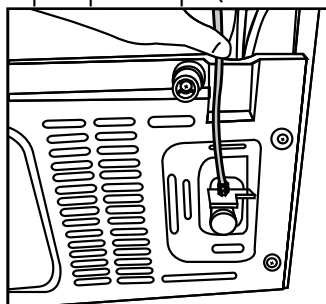

Capitolul 3.8).

3.6 Racordarea furtunului de apă la produs

Pentru a conecta furtunul de apă la produs, respectați instrucțiunile de mai jos.

1. Îndepărtați conectorul de pe adaptorul duzei furtunului din spatele produsului și treceți furtunul prin conector.
2. Împingeți furtunul de apă în jos și racordați-l la adaptorul duzei furtunului.
3. Strângeți conectorul manual pentru a fixa adaptorul duzei furtunului. Puteți strânge

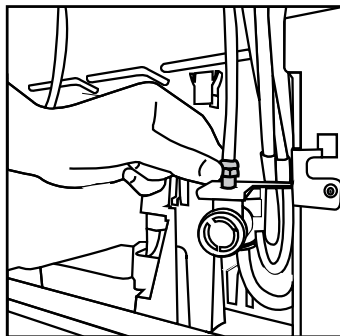

3.7 Conectarea la magistrala de apă (Opțional)

Pentru a utiliza produsul conectându-l la magistrala de apă rece, un conector standard de supapă de 1/2" trebuie instalat la magistrala de apă rece din locuința dvs. Dacă nu există conector sau dacă aveți dubii, consultați un instalator calificat.

1. Desprindeți conectorul (1) de adaptorul robinetului (2).

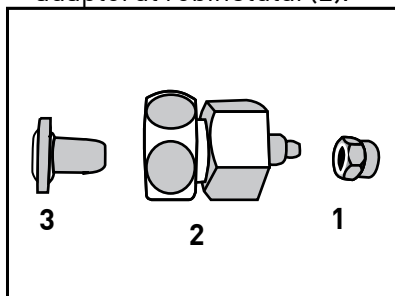

2. Conectați adaptorul robinetului la supapa magistralei de apă.

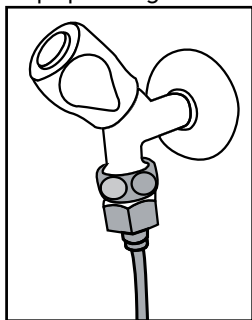

3. Fixați conectorul în jurul furtunului de apă.

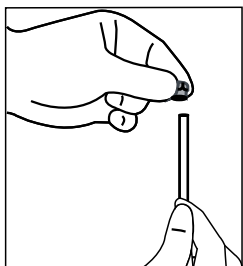

4. Fixați conectorul în adaptorul robinetului și strângeți cu mâna sau folosind o unealtă.

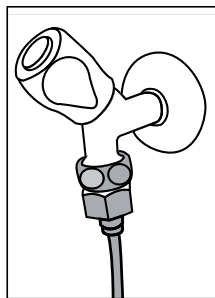

5. Pentru a evita deteriorarea, deplasarea sau deconectarea accidentală a furtunului, folosiți clemele furnizate pentru a fixa furtunul de apă în mod corespunzător.

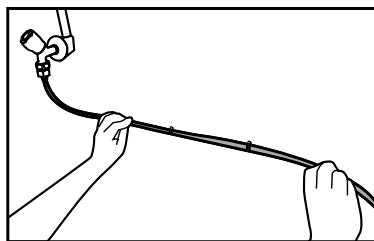

AVERTISMENT: După ce porniți robinetul, asigurați-vă că nu există scurgeri de apă la niciunul dintre capetele furtunului de apă. În caz de scurgere, opriți supapa și strângeți toate conexiunile folosind o cheie pentru țevi sau clești.

3.8. Pentru produsele care folosesc bidoane de apă (Opțional)

Pentru a utiliza un bidon pentru racordarea produsului la alimentarea cu apă, trebuie utilizată pompa de apă recomandată de centrul de service autorizat.

1. Conectați un capăt al furtunului de apă furnizat împreună cu produsul (vezi 3.6) și respectați instrucțiunile de mai jos.

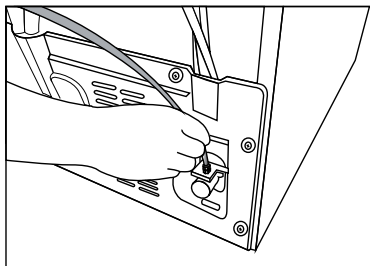

2. Conectați celălalt capăt al furtunului de apă la pompa de apă împingând furtunul în orificiul de intrare al furtunului pompei.

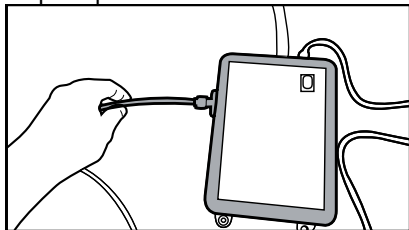

3. Amplasați și strângeți furtunul pompei în bidonul de apă.

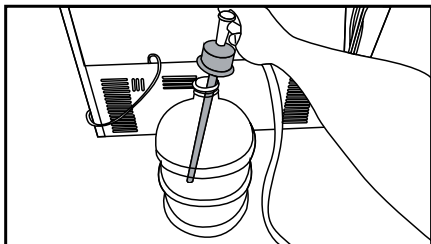

4. După realizarea conexiunii, introduceți în priză și porniți pompa de apă.



După pornirea pompei, așteptați 2-3 minute pentru a obține performanța dorită.



Consultați de asemenea și manualul de utilizare al pompei pentru racordarea la alimentarea cu apă.



Când utilizați bidoane de apă, filtrul de apă nu este necesar.

3.9 Filtru de apă (Opțional)

Produsul poate fi prevăzut cu un filtru intern sau extern, în funcție de model. Pentru a fixa filtrul de apă, respectați instrucțiunile de mai jos.

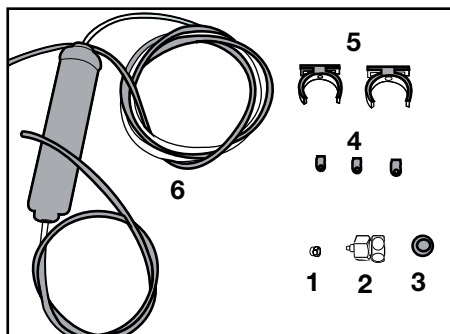

3.9.1. Fixarea filtrului extern pe perete (Opțional)



AVERTISMENT: Nu fixați filtrul pe produs.

Verificați pentru a vedea dacă piesele următoare sunt furnizate împreună cu produsul dvs.:

1. Conector (1 bucată): Se utilizează pentru a fixa furtunul de apă în spatele produsului.
 2. Adaptor robinet (1 bucată): Se utilizează pentru racordarea la magistrala de apă rece.
 3. Filtru poros (1 bucată)
 4. Clemă furtun (3 bucăți): Se utilizează pentru a fixa furtunul de apă pe perete.
 5. Aparat de conectare a filtrului (2 bucăți): Se utilizează pentru a fixa filtrul pe perete.
 6. Filtru de apă (1 bucată): Se utilizează pentru a racorda produsul la magistrala de apă. Filtrul de apă nu este necesar când se utilizează conexiunea la bidonul de apă.
1. Conectați adaptorul robinetului la supapa magistralei de apă.
 2. Stabiliți amplasarea pentru a fixa filtrul extern. Fixați aparatul de conectare a filtrului (5) pe perete.

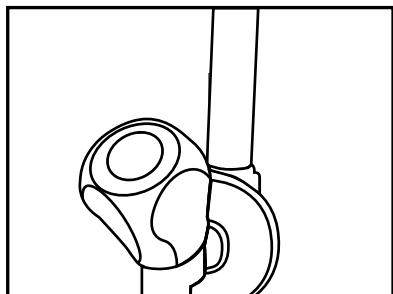

3. Fixați filtrul în poziție verticală pe aparatul de conectare a filtrului, așa cum se indică pe etichetă. (6)

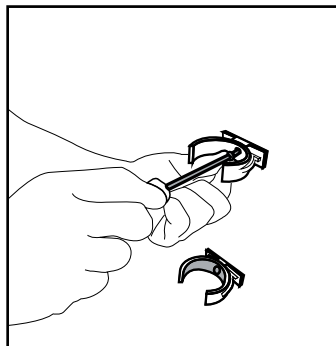

4. Fixați furtunul de apă pornind din partea superioară a filtrului la adaptorul racordului de apă al produsului (vezi 3.6.)

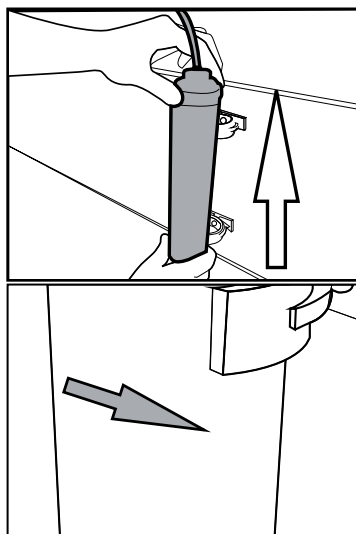

După realizarea conexiunii, ar trebui să arate ca în imaginea de mai jos.

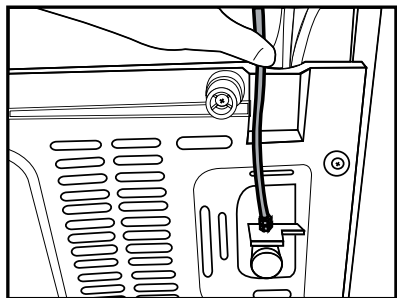

Țeava de apă:

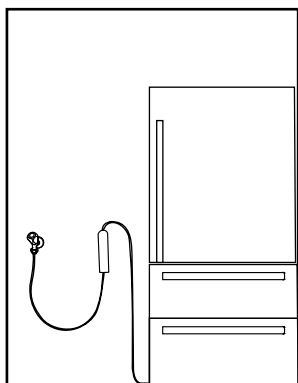

Țeava bidonului de apă:

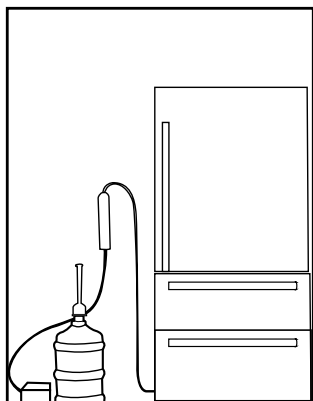

3.9.2. Filtru intern

Filtrul intern furnizat împreună cu produsul nu este instalat la livrare; respectați instrucțiunile de mai jos pentru a instala filtrul.

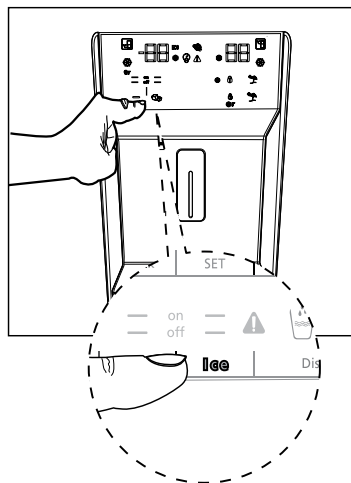

1. Indicatorul „Ice Off” trebuie să fie activ în timpul instalării filtrului. Comutați indicatorul ON-OFF (pornit-oprit) folosind butonul „Ice” („Gheață”) de pe ecran.



2. Scoateți compartimentul pentru legume (a) pentru a avea acces la filtrul de apă.

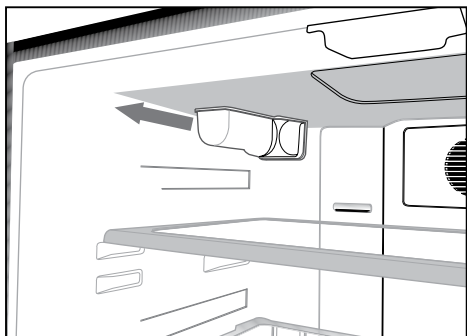

3. Scoateți capacul de ocolire a filtrului de apă trăgând de acesta.

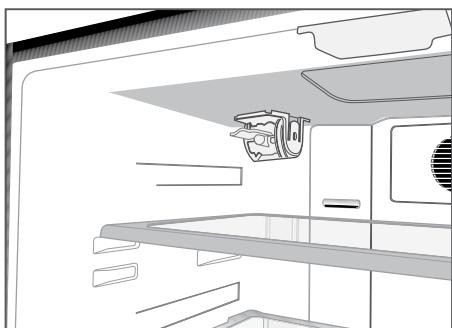

Se pot scurge câteva picături de apă după ce scoateți capacul; acest lucru este normal.

4. Așezați capacul filtrului de apă pe mecanism și împingeți pentru a-l fixa în poziție.
5. Apăsați din nou butonul „Ice” de pe ecran pentru a anula modul „Ice Off”.



Filtrul de apă va curăța anumite particule străine din apă. Acesta nu va curăța microorganismele din apă.



Consultați capitolul 5.2 pentru activarea perioadei de înlocuire a filtrului.

4. Pregătirea

4.1 Modalități de reducere a consumului de energie electrică



Conectarea produsului la sisteme electronice de economisire a energiei este dăunătoare deoarece poate afecta produsul.

- Pentru un aparat autonom; „acest aparat frigorific nu este destinat utilizării ca aparat încorporat.
- Nu lăsați ușa frigiderului deschisă perioade îndelungate de timp.
- Nu introduceți alimente sau băuturi calde în frigider.
- Nu supraîncărcați frigiderul; blocarea circulației aerului din interior va reduce capacitatea de răcire.
- Consumul de energie al frigiderului a fost măsurat pentru situația în care congelatorul este complet încărcat, fără raftul superior, alte sertare și cu sertarele inferioare instalate. Raftul superior din sticlă poate fi utilizat în funcție de forma și dimensiunea alimentelor care urmează a fi congelate.
- În funcție de caracteristicile produsului, decongelarea alimentelor congelate din compartimentul congelatorului va asigura economisirea energiei și va menține calitatea alimentelor.
- Deoarece aerul fierbinte și umed nu pătrunde direct în produs atunci când ușile nu sunt deschise, acesta se va auto-optimiza pentru a vă proteja alimentele. Funcțiile și componentele cum ar fi compresorul, ventilatorul, încălzitorul, dezghețarea, iluminarea, afișajul etc vor funcționa conform necesității unui consum minim de energie în aceste condiții.
- Coșurile/sertarele care sunt furnizate împreună cu compartimentul de răcire trebuie să fie întotdeauna în uz pentru un

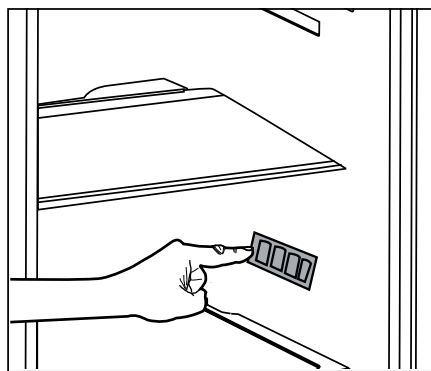

consum scăzut de energie și pentru condiții de stocare mai bune.

- Contactul alimentelor cu senzorul de temperatură în congelator poate crește consumul de energie aparatului. Astfel, orice contact cu senzorul (senzorii) trebuie evitată.
- Asigurați-vă că alimentele nu intră în contact cu senzorul de temperatură din compartimentul congelatorului descris mai jos.



Este normal ca marginile frontale ale frigiderului să fie calde. Aceste zone sunt proiectate să se încălzească pentru împiedicarea condensului.



La unele modele, panoul de instrumente se oprește automat la 5 minute după închiderea ușii. Va fi reactivat atunci când ușa a fost deschisă sau când este apăsată orice tastă.

4.2 Prima utilizare

Înainte de utilizarea frigiderului, asigurați-vă că ați realizat pregătirile necesare conform instrucțiunilor din capitolele „Instrucțiuni privind siguranța și mediul” și „Instalarea”.

- Lăsați frigiderul să funcționeze fără alimente timp de 6 ore și nu deschideți ușa, decât dacă este absolut necesar.



Se va auzi un sunet când compresorul este cuplat. Este normal să auziți sunetul chiar dacă compresorul este inactiv, din cauza lichidelor și gazelor comprimate din sistemul de răcire.

5. Utilizarea produsului

5.1 Panoul de afișaj

Panourile de afișaj pot diferi în funcție de modelul produsului dvs. Funcțiile acustice și vizuale ale panoului de afișaj vă vor ajuta la utilizarea frigiderului.

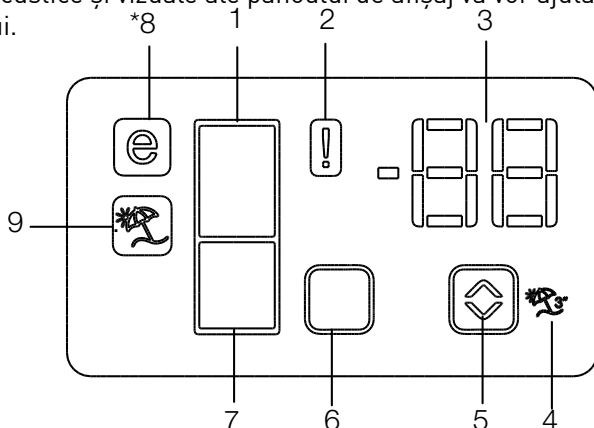

1. Indicator compartiment frigider
2. Indicator statut eroare
3. Indicator temperatură
4. Butonul funcție Vacanță
5. Buton de reglare temperatură
6. Buton setare compartiment
7. Indicator compartiment congelator
8. Indicator mod economic
9. Indicator funcție Vacanță

***opțional**



*Opțional: Imaginile din acest manual de utilizare sunt schematice și este posibil să nu fie identice cu produsul dvs. Informațiile pentru componentele care nu există în dotarea produsului achiziționat de dvs. se aplică pentru alte modele.

1. Indicator compartiment frigider

Lampa compartimentului frigider se va aprinde la ajustarea temperaturii compartimentului frigider.

2. Indicator statut eroare

Acest senzor se va activa în cazul în care congelatorul nu răcește adecvat sau senzorul este defect. Când acest indicator este activ, indicatorul de temperatură al compartimentului congelatorului va afișa mesajul "E", iar indicatorul de temperatură al compartimentului frigider va afișa numere precum "1,2,3...". Numerele de pe indicator informează personalul de service despre eroarea survenită. (🔧)

3. Indicator temperatură

Indică temperatura compartimentelor de congelator și frigider.

4. Butonul funcție Vacanță

Pentru activarea acestei funcții, apăsați și mențineți apăsat butonul Vacanță timp de 3 secunde. Când funcția Vacanță este activă, indicatorul temperaturii compartimentului frigider afișează mesajul "- -" și niciun proces de răcire nu va fi activat în compartimentul frigider. Această funcție nu este potrivită pentru menținerea alimentelor în compartimentul frigider. Celelalte compartimente vor rămâne reci, având temperatura respectivă setată pentru fiecare compartiment.

Apăsați din nou butonul (🏠) funcției **Vacanță** pentru anularea acestei funcții.

5. Buton de reglare temperatură

Temperatura compartimentului respectiv variază între valori de -24°C... -18°C și 8°C...1°C. (🔍)

6. Buton selectare compartiment

Utilizați butonul selectare compartiment frigider pentru a comuta între compartimentele de frigider și congelator. (☐)

7. Indicator compartiment congelator

Lampa compartimentului congelator se va aprinde la ajustarea temperaturii compartimentului congelator.

8. Indicator mod economic

Indică faptul că frigiderul funcționează în modul de economisire a energiei. Acest indicator va fi activ când temperatura din congelator este setată la -18°C. (🔍)

9. Indicator funcție Vacanță

Indică faptul că funcția Vacanță este activă. (🏠)

Panou indicator

Acest panou tactil indicator și de comandă vă permite să setați temperatura fără deschiderea ușii frigiderului. Atingeți cu degetul butonul relevant pentru a seta temperatura.

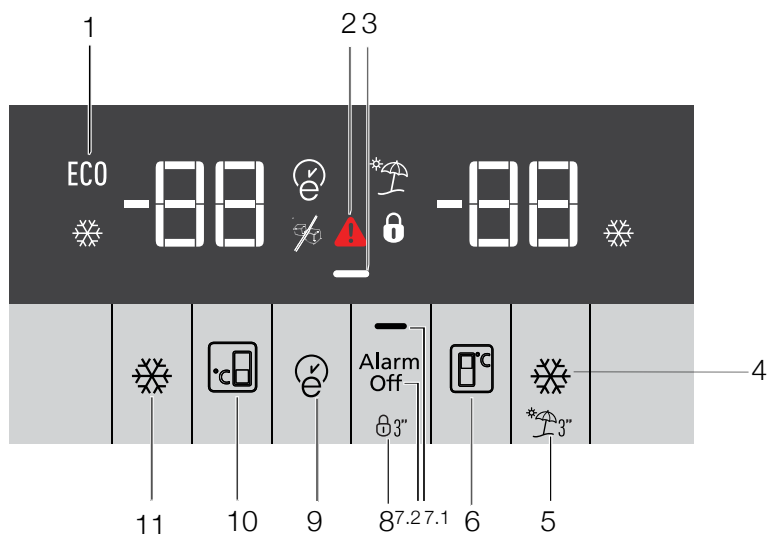

1. Utilizare economică
2. Temperatură ridicată / alertă de defecțiune
3. Funcția de economisire a energiei (afișaj oprit)
4. Răcire rapidă
5. Funcția Vacanță
6. Setare temperatură compartiment frigider
7. Economisire energie (afișaj oprit) / Avertisment oprire alarmă
8. Blocare taste
9. Eco-Fuzzy
10. Setare temperatură compartiment congelator
11. Congelare rapidă



*Opțional: Imaginile din acest manual de utilizare sunt schematice și este posibil să nu fie identice cu produsul dvs. Informațiile pentru componentele care nu există în dotarea produsului achiziționat de dvs. se aplică pentru alte modele.

1. Utilizare economică

Acest semn se va aprinde când compartimentul congelatorului este setat la -18°C , cea mai economică setare. (ECO) Indicatorul de utilizare economică se va opri când funcția răcire rapidă sau congelare rapidă este selectată.

2. Temperatură ridicată / alertă de defecțiune

Acest indicator () se va aprinde în caz de erori de temperatură sau alerte de defecțiuni. Acest indicator iluminează în timpul unei pene de curent, probleme de temperatură ridicată sau avertismente de eroare. În timpul penelor de curent susținute, temperatura cea mai ridicată la care ajunge compartimentul congelatorului va lumina intermitent pe afișajul digital. După verificarea alimentelor localizate în compartimentul congelatorului, apăsați butonul de oprire a alarmei pentru anularea avertismentului.

3. Funcția de economisire a energiei (afișaj oprit)



Dacă ușile produsului sunt menținute închise pentru o durată lungă de timp, funcția de economisire a energiei este activată automat, iar simbolul de economisire a energiei este iluminat. Când funcția de economisire a energiei este activată, toate simbolurile de pe afișaj, altele decât simbolul de economisire a energiei, vor fi oprite. Când funcția de economisire a energiei este activată, dacă oricare buton este apăsat sau ușa este deschisă, funcția de economisire a energiei va fi anulată, iar simbolurile de pe afișaj vor reveni la normal.

Funcția de economisire a energiei este activată în timpul expedierii din fabrică și nu poate fi anulată.

4. Răcire rapidă

Când funcția de răcire rapidă este pornită, indicatorul de răcire rapidă se va aprinde () și, iar indicatorul temperaturii compartimentului frigiderului va afișa valoarea 1. Apăsați din nou butonul Răcire rapidă pentru a anula această funcție. Indicatorul Răcire rapidă se va opri și va reveni la setarea normală. Funcția de răcire rapidă va fi anulată în mod automat după o oră, doar dacă aceasta este anulată de către utilizator. Pentru a răci o cantitate mare de alimente proaspete, apăsați butonul de răcire rapidă înainte de introducerea alimentelor în compartimentul de răcire.

5. Funcția Vacanță



Pentru a activa funcția Vacanță, apăsați butonul de refrigerare rapidă () timp de 3 secunde; acest lucru va activa indicatorul modului Vacanță (). Când funcția Vacanță este activă, indicatorul temperaturii compartimentului frigider afișează mesajul “- -” și niciun proces de răcire nu va fi activat în compartimentul frigider. Această funcție nu este potrivită pentru menținerea alimentelor în compartimentul frigider. Celelalte compartimente vor rămâne reci, având temperatura respectivă setată pentru fiecare compartiment.

Apăsați din nou butonul **funcției Vacanță** pentru anularea acestei funcții

6. Setare temperatură compartiment de răcire

După apăsarea butonului, temperatura compartimentului de răcire poate fi setată la 8,7,6,5,4,3,2 și respectiv 1. 



7.1. Economisirea de energie (afișaj oprit)

Apăsarea acestui buton  va aprinde semnul de economisire a energiei  și funcția de economisire a energie va fi activă. Activarea funcției de economisire a energiei va opri toate celelalte semne de pe afișaj. Când funcția de economisire a energiei este activă, apăsarea oricărui buton sau deschiderea ușii va dezactiva funcția de economisire și semnalele de afișare vor reveni la normal. Apăsarea din nou a acestui buton  va opri semnul de economisire a energiei și va dezactiva funcția de economisire.

7.2. Avertisment oprire alarmă:

În cazul unei pene de curent/ alarme temperatură ridicată, după verificarea alimentelor localizate în compartimentul congelatorului, apăsați butonul de oprire a alarmei pentru întreruperea avertismentului.

8. Mod de blocare a tastelor

Apăsați butonul de blocare a tastelor  simultan timp de 3 secunde. Simbolul de blocare a tastelor  se va aprinde, iar modul de blocare a tastelor va fi activat. Butoanele vor fi inactive atunci când modul de blocare este activ. Apăsați butonul de blocare a tastelor simultan timp de 3 secunde. Simbolul de blocare a tastelor se va stinge, iar modul de blocare a acestora va fi dezactivat.

Apăsați butonul  de blocare a tastelor pentru a preveni modificarea setărilor de temperatură ale frigiderului.

9. Eco-fuzzy



Pentru activarea funcției eco-fuzzy, apăsați și mențineți apăsat butonul eco-fuzzy timp de o secundă. Când această funcție este activă, congelatorul se va comuta către modul economic după cel puțin 6 ore și indicatorul de utilizare economică se va aprinde. Pentru dezactivarea funcției eco-fuzzy , apăsați și mențineți apăsat butonul eco-fuzzy timp de 3 secunde.

Indicatorul se va aprinde după 6 ore, când funcția eco-fuzzy este activă.

10. Setare temperatură compartiment congelator

Temperatura din compartimentul congelatorului este reglabilă. Apăsarea butonului va activa temperatura compartimentului congelatorului să fie setată la -18, -19, -20, -21, -22, -23 și -24. 

11. Congelare rapidă

Pentru congelare rapidă, apăsați butonul; acest lucru va activa indicatorul de congelare rapidă . Când funcția de congelare rapidă este pornită, indicatorul de congelare rapidă se va aprinde și indicatorul de temperatură din compartimentul de congelare va afișa valoarea -27. Apăsați din nou butonul Congelare rapidă  pentru anularea acestei funcții. Indicatorul

Congelare rapidă se va opri și va reveni la setarea normală. Funcția de congelare rapidă va fi anulată în mod automat după 24 de ore, în cazul în care aceasta nu este anulată de către utilizator. Pentru a congela o cantitate mare de alimente proaspete, apăsați butonul de congelare rapidă înainte de introducerea alimentelor în compartimentul de congelare.

ENG

DK

SV

NO

FIN

RO

CZ

GR

SK

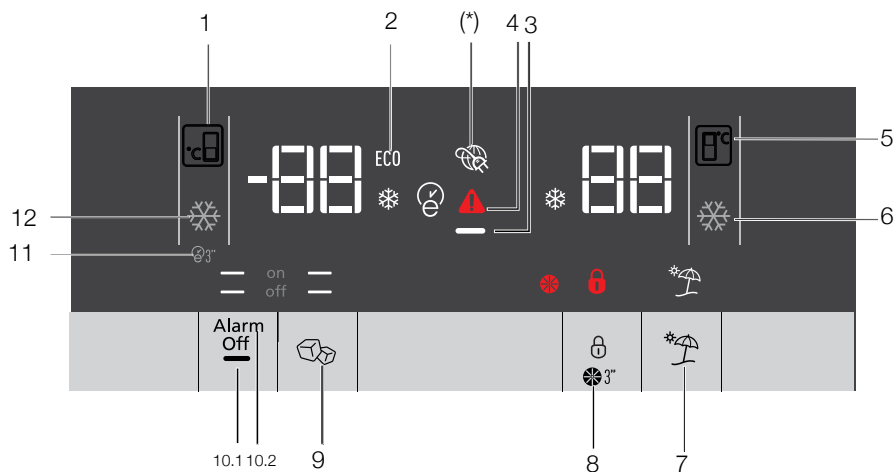

1. Setare temperatură compartiment congelator
2. Mod economic
3. Funcția de economisire a energiei (afișaj oprit)
4. Statut eroare
5. Setare temperatură compartiment frigider
6. Răcire rapidă
7. Funcția Vacanță
8. Blocare tastatură / anulare alertă înlocuire filtru
9. Pornire/oprire obținere gheață
10. Pornire/oprire afișaj / Oprire alarmă
11. Autoeco
12. Congelare rapidă



*Opțional: Imaginile din acest manual de utilizare sunt schematice și este posibil să nu fie identice cu produsul dvs. Informațiile pentru componentele care nu există în dotarea produsului achiziționat de dvs. se aplică pentru alte modele.

1. Setare temperatură compartiment congelator

Apăsarea butonului (❏) va permite temperaturii compartimentului congelator să fie setată la -18,-19,-20,-21,-22,-23,-24,-18...

2. Mod economic

Indică faptul că frigiderul funcționează în modul de economisire a energiei. Acest indicator va fi activ când temperatura compartimentului congelatorului este setată la -18 sau răcirea în modul de economisire a energie este activată de către funcția (ECO) **eco-extra**

3. Funcția de economisire a energiei (afișaj oprit)

Dacă ușile produsului sunt menținute închise pentru o durată lungă de timp, funcția de economisire a energiei este activată automat, iar simbolul de economisire a energiei este iluminat. Când funcția de economisire a energiei este activată, toate simbolurile de pe afișaj, altele decât simbolul de economisire a energiei, vor fi oprite. Când funcția de economisire a energiei este activată, dacă oricare buton este apăsat sau ușa este deschisă, funcția de economisire a energiei va fi anulată, iar simbolurile de pe afișaj vor reveni la normal. Funcția de economisire a energiei este activată în timpul expedierii din fabrică și nu poate fi anulată.

4. Statut eroare

Acest senzor se va activa în cazul în care congelatorul nu răcește adecvat sau senzorul este defect. (



Când acest indicator este activ, indicatorul de temperatură al compartimentului congelatorului va afișa mesajul "E", iar indicatorul de temperatură al compartimentului frigider va afișa numere precum "1, 2, 3..." etc. Numerele de pe indicator informează personalul de service despre eroarea survenită.

5. Setare temperatură compartiment de răcire

După apăsarea butonului (❏), temperatura compartimentului congelatorului poate fi setată la 8,7,6,5,4,3,2 .. respectiv.

6. Răcire rapidă

Pentru răcire rapidă, apăsați acest buton; acest lucru va activa indicatorul răcire rapidă (❏). Apăsați din nou acest buton pentru a dezactiva această funcție. Utilizați această funcție când introduceți alimente proaspete în compartimentul de răcire sau pentru a răci rapid alimentele. Când această funcție este activată, frigiderul va fi activat timp de 1 oră.

7. Funcția Vacanță

Când funcția Vacanță (❏) este activă, indicatorul temperaturii compartimentului de răcire afișează mesajul "- -" și procesul de răcire nu va fi activat în compartimentul de răcire. Această funcție nu este potrivită pentru menținerea alimentelor în compartimentul frigider. Celelalte compartimente vor rămâne reci, având temperatura respectivă setată pentru fiecare compartiment.

Apăsați din nou butonul funcției

Vacanță pentru anularea acestei funcții. (☂)

8. Blocare tastatură / Blocare tastatură / anulare alertă înlocuire filtru

Apăsați butonul de blocare a tastaturii (🔒) pentru a activa blocarea tastaturii. De asemenea, puteți utiliza această funcție pentru a preveni modificarea setărilor de temperatură ale frigiderului. Filtrul frigiderului trebuie înlocuit la fiecare 6 luni.

Dacă respectați instrucțiunile din secțiunea 5.2, frigiderul va calcula în mod automat perioada rămasă și indicatorul de alertă a înlocuirii filtrului (⚠️) se va aprinde în momentul când filtrul expiră.

Apăsați și mențineți apăsat butonul (⚠️) timp de 3 secunde, pentru a opri lumina de alertă a filtrului.

9. Pornire/oprire obținere gheață

Apăsați butonul (🧊) pentru anularea (off —) sau activarea (on —) obținerii gheții.

10.1. Pornire/oprire afișaj

Apăsați butonul pentru anularea (— off) sau activarea (— on) pornirii/opririi afișajului.

10.2 Avertisment oprire alarmă

În cazul unei pene de curent/ alarme temperatură ridicată, după verificarea alimentelor localizate în compartimentul congelatorului, apăsați butonul de oprire a alarmei pentru întreruperea avertismentului.

11. Autoeco

Apăsați butonul auto eco (🌿), timp de 3 secunde pentru a activa această funcție. Dacă ușa rămâne închisă pentru o perioadă lungă de timp, în momentul când această funcție este activată, secțiunea de răcire va comuta la modul economic. Apăsați din nou acest buton pentru a dezactiva această funcție.

Indicatorul se va aprinde după 6 ore, când funcția auto eco este activă. (🌿)

12. Congelare rapidă

Apăsați butonul (❄️) pentru congelare rapidă. Apăsați din nou acest buton pentru a dezactiva funcția.

5.2 Compartiment

răcitor (Opțional)

Utilizați acest compartiment pentru a păstra gustările la temperaturi scăzute sau produsele din carne destinate consumului imediat. Nu puneți fructe și legume în acest compartiment. Puteți mări volumul intern al frigiderului demontând compartimentele răcitor. Pentru a demonta compartimentul, trageți-l pur și simplu înspre dvs., ridicați și scoateți-l afară.

5.3 Compartiment pentru legume /

Tehnologia Vitamin Care

***Este posibil să nu fie disponibil pentru toate modelele**

Pentru Blue Light,

Fructele și legumele păstrate în compartimentele pentru legume și iluminate cu lumină albastră își continuă fotosinteza prin efectul frecvenței luminii albastre și, astfel, își păstrează mai mult timp conținutul de vitamina C.

Pentru VitaminCare+,

Fructele și legumele păstrate în compartimentele de legume și iluminate cu tehnologia VitaminCare+ își păstrează conținutul de vitamina A și C pentru o perioadă mai lungă de timp datorită luminilor albastre, verzi, roșii și a ciclurilor de lumină-întuneric care simulează un ciclu de zi.

Cu această tehnologie, puteți păstra fructele și legumele gustoase și sănătoase mai mult timp, ceea ce vă ajută să reduceți la minimum risipa de alimente.

Dacă deschideți ușa frigiderului în timpul perioadei de întuneric a tehnologiei VitaminCare+, frigiderul va detecta automat acest lucru și va activa lumina

albastră, verde sau roșie pentru a ilumina mai bine compartimentul de legume pentru confortul dvs. După ce ați închis ușa frigiderului, perioada de întuneric va continua, reprezentând timpul de noapte într-un ciclu de zi.

5.4 Becul albastru (Opțional)

Compartimentul pentru legume al frigiderului este prevăzut cu un bec albastru. Legumele din compartiment își vor continua procesul de fotosinteză sub efectul lungimii de undă a becului albastru și rămân proaspete.

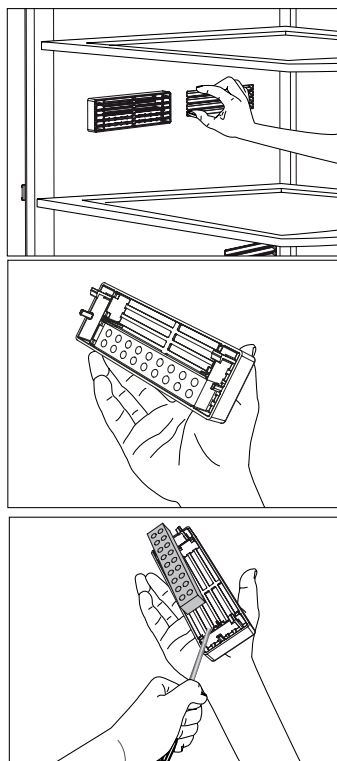

5.5 Descrierea și curățarea filtrului de miros

Filtrul pentru mirosuri previne acumularea mirosurilor neplăcute în produsul dumneavoastră.

- Trageți protecția pe care filtrul de mirosuri este montat, dinspre partea frontală a secțiunii, și îndepărtați-o după cum este ilustrat.
- Lăsați filtrul în soare timp de o zi. În acest timp, filtrul se va curăța.

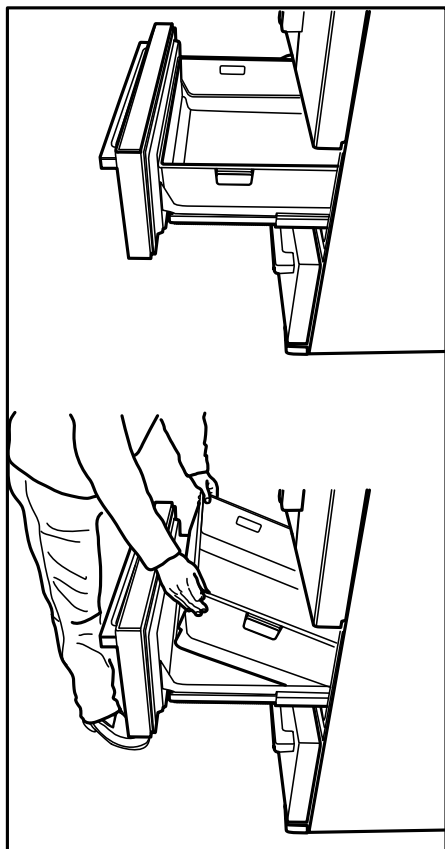

- Montați filtrul la loc.



Filtrul de mirosuri trebuie curățat o dată pe an.

5.6 Sertar telescopic

Aveți grijă să nu vă prindeți mâinile sau picioarele între componentele mobile, în timpul utilizării sertarului, pentru a evita eventualele accidente.

Puteți îndepărta peretele despărțitor din sertar, după cum este ilustrat, atunci când doriți să îl curățați.

Puteți îndepărta sertarele doar pentru a le curăța. Nu este posibil să puneți sertarele la loc după ce le-ați îndepărtat și le-ați umplut cu alimente.

5.7 Ionizator (Opțional)

Sistemul de ionizare din conducta de aer a compartimentului congelatorului ionizează aerul. Emisiile de ioni negativi vor elimina bacteriile și alte molecule care produc mirosuri în aer.

5.8. Recipient gheață

(pentru anumite modele)

Recipientul pentru gheață vă permite să obțineți cu ușurință gheață de la aparatul dvs.

Utilizarea recipientului de gheață

1. Scoateți recipientul pentru gheață din compartimentul congelatorului.
2. Umpleți recipientul pentru gheață cu apă.
3. Plasați recipientul pentru gheață în compartimentul congelatorului.

După aproximativ două ore, gheața va fi pregătită.

4. Scoateți recipientul pentru gheață din compartimentul congelatorului și îndoțiți-l peste farfuria de serviciu. Cuburile de gheață vor cădea ușor în farfuria de serviciu.

5.9 Secțiune mijlocie mobilă

Secțiunea mijlocie mobilă este proiectată să prevină ieșirea aerului rece din frigider.

Când garniturile ușii apasă pe suprafața mobilă mijlocie, are loc o sigilare, în timp ce ușile compartimentului frigiderului sunt închise. Un alt motiv pentru care frigiderul dvs. este echipat cu o secțiune mijlocie mobilă este acela de a crește volumul net al compartimentului frigiderului. Secțiunile mijlocii standard ocupă același volum neutilizabil în interiorul frigiderului.

Secțiunea mijlocie mobilă este închisă când ușa din stânga compartimentului frigider este închisă. Aceasta nu trebuie deschisă manual. Ea se mișcă sub influența ghidării porțiunii de plastic a corpului, în timp ce ușa este închisă.

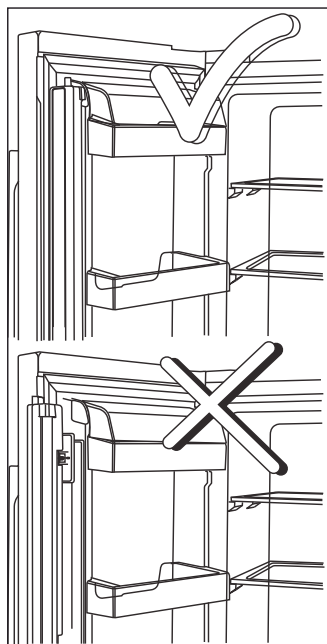

5.10 Cutie gheață

(Opțional)

Vă rugăm să citiți cu atenție avertizările de pe compartimentul de gheață. Compartimentul de gheață este utilizat pentru colectarea gheții produse de generatorul de gheață. Nu turnați apă în acesta pentru a produce gheață, deoarece se poate sparge. Compartimentul de gheață nu este utilizat pentru păstrarea alimentelor. Avertisment: Nu schimbați locul compartimentului de gheață.

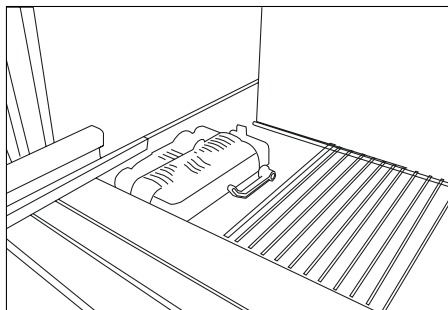

5.11 Generator de gheață

(Opțional)

Generatorul de gheață nu se poate îndepărta. La baza generatorului de gheață trebuie să fie plasat compartimentul de gheață.

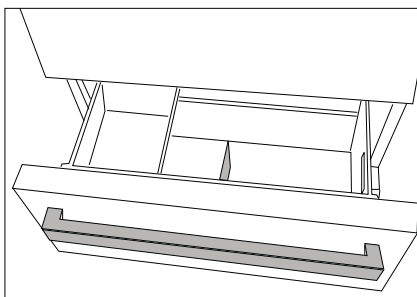

5.12 Controlul umidității în compartimentul de legume

(Opțional)

Cu caracteristica de control a umidității, coeficientul de umiditate a legumelor și fructelor este ținut sub control și asigură o perioadă mai lungă de prospețime pentru alimente

Pe cât posibil, este recomandat să depozitați legume cu frunze cum ar fi salata verde și spanacul și legume asemănătoare predispuse la pierdere de umezeală nu pe rădăcinile lor ci într-o poziție orizontală în interiorul compartimentului de legume.

Atunci când amplasați legumele, amplasați legumele tari și grele în partea inferioară și cele ușoare și moi în partea superioară, ținând cont de greutatea specifică ale acestora.

Nu lăsați legumele aflate în compartimentul de legume în ambalaje. Lăsarea acestora în pungi de plastic vor cauza descompunerea legumelor într-o perioadă mai scurtă de timp. În termeni de igienă și în situații unde contactul cu alte legume nu este preferat, utilizați materiale de ambalare cum ar fi hârtia care deține o anumită porozitate.

Nu introduceți fructe care au o producție ridicată de gaz etilic cum ar fi perele, caisele, piersicile și merele în același compartiment de legume împreună cu alte legume și fructe. Emiterea gazul etilic din aceste fructe poate cauza ca celelalte fructe și legume să se maturizeze mai rapid și să se descompună într-o perioadă mai scurtă de timp.

5.13 Congelarea alimentelor proaspete

- Pentru a păstra calitatea alimentelor, alimentele din compartimentul congelatorului trebuie congelate cât mai repede posibil, utilizați funcția de congelare rapidă în acest sens.
- Congelarea alimentelor cât timp sunt proaspete va prelungi timpul de păstrare în compartimentul congelatorului.
- Ambalați alimentele în pachete ermetice și închideți-le etanș.
- Asigurați-vă că alimentele sunt ambalate înainte de a le pune în congelator. Utilizați recipientele congelatorului, folie din aluminiu și hârtie rezistentă la umiditate, pungi din plastic sau materiale de ambalare similare în locul hârtiei tradiționale de împachetat.
- Etichetați și datați fiecare pachet cu alimente înainte de congelare. Acest lucru vă va permite să stabiliți cât de proaspăt este fiecare pachet de fiecare dată când deschideți congelatorul.

Păstrați alimentele cu dată de expirare mai recentă în față pentru a vă asigura că acestea sunt consumate mai întâi.

- Alimentele congelate trebuie folosite imediat după decongelare; se interzice recongelarea acestora.
- Nu congelați simultan cantități mari de alimente.

5.14 Recomandări de păstrare a alimentelor congelate

Compartimentul trebuie setat la cel puțin -18°C.

1. Introduceți alimentele în congelator cât mai repede posibil pentru a evita decongelarea.
2. Înainte de congelare, verificați „Data de expirare” indicată pe ambalaj pentru a vă asigura că alimentele nu sunt expirate.
3. Asigurați-vă că ambalajul nu este deteriorat.

5.15 Detalii privind lada frigorifică

Conform standardelor IEC 62552, congelatorul trebuie să aibă capacitatea de a îngheța 4,5 kg de alimente la -18°C sau la temperaturi mai scăzute în 24 de ore pentru fiecare 100 de litri din volumul compartimentului congelatorului. Alimentele se pot păstra pentru perioade îndelungate de timp numai la

Setarea compartimentului congelatorului	Setarea compartimentului frigiderului	Descrieri
-18°C	4°C	Aceasta este setarea implicită, recomandată.
-20,-22 sau -24°C	4°C	Aceste setări sunt recomandate pentru temperaturi ambientale care depășesc 30°C.
Congelare rapidă	4°C	Utilizați această temperatură pentru a congela alimente într-o perioadă scurtă de timp, aparatul va reveni la setările anterioare după finalizarea procesului.
-18°C sau mai rece	2°C	Utilizați aceste setări în cazul în care considerați că compartimentul frigiderului nu este suficient de rece din cauza temperaturii ambientale sau dacă deschideți frecvent ușa. Frigider / Manual de utilizare

temperaturi de sau mai mici de -18°C. Puteți păstra alimentele proaspete timp de câteva luni (în lada frigorifică la temperaturi de sau mai mici de 18°C). Alimentele de congelat nu trebuie să intre în contact cu alimentele precongelate pentru a evita dezghețarea parțială. Fierbeți legumele și filtrați apa pentru a prelungi durata de păstrare la rece. Puneți alimentele în pachete ermetice după filtrare și introduceți-le în congelator. Nu congelați banane, roșii, salată verde, țelină, ouă fierte, cartofi și alte alimente similare. Congelarea acestor alimente va reduce pur și simplu valoarea nutrițională și calitatea alimentelor, acestea alterându-se și fiind nocive pentru sănătate.

5.16 Introducerea alimentelor

Rafturi congelator	Diverse alimente, cum ar fi carne, pește, înghețată, legume etc.
Rafturi frigider	Alimente în recipiente, farfurii și cutii închise, ouă (în cutii închise)
Rafturi ușă congelator	Alimente și băuturi în ambalaje de mici dimensiuni
Compartiment pentru legume	Fructe și legume
Compartiment pentru alimente proaspete	Gustări (alimente pentru micul dejun, produse din carne care trebuie consumate într-un timp scurt)

5.17 Alertă ușa deschisă

(Opțional)

O alertă acustică se va auzi dacă ușa aparatului rămâne deschisă timp de 1 minut. Alerta acustică se va opri când închideți ușa sau când apăsați orice buton de pe afișaj (dacă este disponibil).

5.18 Lampă interioară

Lampa interioară folosește un bec cu leduri. Contactați centrul de service autorizat pentru orice probleme cu această lampă. Becul (becurile) folosite în acest aparat nu sunt adecvate pentru iluminatul casnic. Scopul acestui bec este să ajute utilizatorul să plaseze alimente în frigider/ congelator într-un mod sigur și confortabil.

6. Întreținerea și curățarea

Curățarea periodică a produsul va prelungi durata de viață a acestuia.



AVERTISMENT: Scoateți frigiderul din priză înainte de curățare.

- Nu utilizați pentru curățare instrumente ascuțite și abrazive, săpun, substanțe de curățare, detergenți, gaz, benzină, ceară de lustruire și alte substanțe similare.
- Dizolvați o linguriță de bicarbonat de sodiu în apă. Umeziți o bucată de cârpă în apă și stoarceți-o. Ștergeți dispozitivul cu această cârpă și uscați bine.
- Asigurați-vă că nu intră apă în carcasa lămpii și în alte componente electrice.
- Curățați ușa folosind o cârpă umedă. Scoateți toate alimentele din interior pentru a demonta ușa și rafturile carcasei. Ridicați rafturile ușii în sus pentru a le demonta. Curățați și uscați rafturile, apoi montați-le la loc glisând de sus.

- Nu utilizați apă cu clor sau produse de curățare pe suprafața exterioară și pe componentele placate cu crom ale produsului. Dacă utilizați clor, suprafețele metalice vor rugini.
- Nu folosiți unelte ascuțite sau produse de curățare abrazive, agenți de curățare menajeri, detergenți, benzină, benzen, ceară, etc., altfel etichetele de pe piesele de plastic se vor desprinde și va surveni deformarea. Folosiți apă caldă și o cârpă moale pentru curățare și ștergere.

6.1 Prevenirea mirosurilor neplăcute

Produsul a fost fabricat fără să prezinte orice mirosuri neplăcute. Cu toate acestea, dacă păstrați alimentele în compartimentele inadecvate și curățați suprafețele interne în mod necorespunzător se pot acumula mirosuri neplăcute. Pentru a evita acest lucru, curățați interiorul cu apă cu bicarbonat de sodiu la fiecare 15 zile.

- Păstrați alimentele în recipiente închise. Alimentele neetanșate corespunzător pot răspândi microorganisme și se pot acumula mirosuri neplăcute.

- Nu păstrați alimente expirate și alterate în frigider.

6.2 Protejarea suprafețelor din plastic

Dacă ajunge ulei pe suprafețele din plastic, acestea se pot deteriora; curățați-le imediat cu apă caldă.

7 Depanare

Înainte de a apela la service, citiți această listă. Puteți economisi timp și bani. Această listă include probleme frecvente care nu sunt provocate de defecte de material sau de manoperă. Este posibil ca unele funcții descrise aici să nu se aplice pentru produsul dvs.

Frigiderul nu funcționează.

- Ștecărul nu este introdus corect în priză. >>> Introduceți ștecherul în priză.
- Siguranța prizei la care este conectat frigiderul sau siguranța principală este arsă. >>> Verificați siguranțele.

Condens pe perețele lateral al compartimentului frigiderului (MULTI ZONE, COOL CONTROL și FLEXI ZONE).

- Mediu foarte rece. >>> Nu instalați produsul în medii cu temperaturi sub -5°C .
- Deschidere frecventă a ușii >>> Aveți grijă să nu deschideți ușa frigiderului prea frecvent.
- Mediu foarte umed. >>> Nu instalați produsul în medii umede.
- Alimentele lichide sunt păstrate în recipiente deschise. >>> Păstrați alimentele lichide în recipiente închise.
- Ușa frigiderului este întredeschisă. >>> Nu lăsați ușa frigiderului deschisă perioade îndelungate de timp.
- Termostatul este setat la o temperatură prea scăzută. >>> Setati termostatul la o temperatură adecvată.

Compresorul nu funcționează.

- Sistemul de protecție termică a compresorului se va activa în cazul penelor de curent sau în cazul deconectării și reconectării la priză, întrucât presiunea din sistemul de răcire nu este încă echilibrată. Frigiderul va porni după circa 6 minute. Contactați un centru de service dacă frigiderul nu pornește după această perioadă.
- Frigiderul este în modul de dezghețare. >>> Acest mod este normal pentru un frigider cu dezghețare automată. Ciclul de dezghețare are loc periodic.
- Frigiderul nu este conectat la priză.>>> Asigurați-vă că ștecărul este introdus corect în priză.
- Reglarea temperaturii nu este corectă. >>> Selectați temperatura adecvată.
- Pană de curent. >>> Frigiderul va continua să funcționeze normal după ce curentul revine.

În timpul funcționării frigiderului, zgomotul devine mai intens.

- Modul de funcționare a frigiderului se poate modifica în funcție de condițiile ambientale. Acesta este un fenomen normal și nu reprezintă o defecțiune.

Frigiderul pornește des sau funcționează perioade îndelungate de timp.

- Este posibil ca noul frigider să fie mai mare decât cel vechi. Frigiderele mari funcționează perioade îndelungate de timp.
- Este posibil ca temperatura din încăpere să fie ridicată. >>> De regulă, frigiderul funcționează perioade îndelungate de timp la temperaturi ridicate în încăpere.
- Este posibil ca frigiderul să fi fost conectat recent la priză sau să fi fost umplut recent cu alimente. >>> Dacă frigiderul a fost conectat recent la priză sau a fost umplut cu alimente, va dura mai mult până frigiderul va atinge temperatura setată. Acest lucru este normal.
- Este posibil ca în frigider să fi fost introduse recent cantități mari de alimente calde. >>> Nu introduceți alimente calde în frigider.
- Este posibil ca ușile să fi fost deschise frecvent sau lăsate întredeschise mai mult timp. >>> Aerul cald care pătrunde în frigider determină funcționarea pe perioade mai îndelungate de timp. Deschideți mai rar ușile.
- Este posibil ca ușa congelatorului sau frigiderului să fi fost lăsată întredeschisă. >>> Verificați dacă ușile sunt închise corect.
- Ați selectat o temperatură foarte joasă. >>> Selectați o temperatură mai ridicată și așteptați ca aceasta să fie atinsă.
- Este posibil ca garnitura ușii frigiderului sau congelatorului să fie murdară, uzată, ruptă sau poziționată incorect. >>> Curățați sau înlocuiți garnitura. Garniturile deteriorate/defecte determină funcționarea pe perioade îndelungate de timp a frigiderului pentru a se asigura temperatura corectă.

Temperatura congelatorului este foarte joasă, iar temperatura frigiderului este adecvată.

- Ați selectat o temperatură foarte joasă a congelatorului. >>> Selectați o temperatură mai ridicată a congelatorului și verificați din nou.

Temperatura frigiderului este foarte joasă, iar temperatura congelatorului este adecvată.

- Ați selectat o temperatură foarte joasă a frigiderului. >>> Selectați o temperatură mai ridicată a frigiderului și verificați din nou.

Alimentele din sertarele frigiderului îngheață.

- Ați selectat o temperatură foarte joasă a frigiderului. >>> Selectați o temperatură mai ridicată a congelatorului și verificați din nou.

Temperatura din frigider sau congelator este foarte mare.

- Ați selectat o temperatură foarte mare a frigiderului. >>> Temperatura setată pentru frigider afectează temperatura congelatorului. Modificați temperatura frigiderului sau congelatorului până când temperatura din frigider sau congelator ajunge la un nivel adecvat.
- Este posibil ca ușile să fi fost deschise frecvent sau lăsate întredeschise mai mult timp. >>> Deschideți mai rar ușile.
- Este posibil ca ușa să fie întredeschisă. >>> Închideți complet ușa.
- Este posibil ca frigiderul să fi fost conectat recent la priză sau să fi fost umplut recent cu alimente. >>> Acest lucru este normal. Dacă frigiderul a fost conectat recent la priză sau a fost umplut cu alimente, va dura mai mult până frigiderul va atinge temperatura setată.
- Este posibil ca în frigider să fi fost introduse recent cantități mari de alimente calde. >>> Nu introduceți alimente calde în frigider.

Vibrații sau zgomot.

- Podeaua este denivelată sau instabilă. >>> Dacă frigiderul se clatină când este împins ușor, reglați picioarele pentru a echilibra frigiderul. De asemenea, asigurați-vă că podeaua este suficient de stabilă și poate susține frigiderul.
- Zgomotul poate fi provocat de obiectele amplasate pe frigider. >>> Aceste obiecte trebuie îndepărtate de pe frigider.

Frigiderul emite zgomote asemănătoare curgerii sau pulverizării lichidelor etc.

- Funcționarea frigiderului se bazează pe circulația gazelor și lichidelor. >>> Acesta este un fenomen normal și nu reprezintă o defecțiune.

Frigiderul emite un zgomot similar cu șuieratul vântului.

- Frigiderul este prevăzut cu un ventilator pentru răcire. Acesta este un fenomen normal și nu reprezintă o defecțiune.

Condens pe pereții interiori ai frigiderului.

- Mediile calde și umede favorizează formarea gheții și condensului. Acesta este un fenomen normal și nu reprezintă o defecțiune.
- Este posibil ca ușile să fi fost deschise frecvent sau lăsate întredeschise mai mult timp. >>> Deschideți mai rar ușile; dacă ușa este deschisă, închideți-o.
- Este posibil ca ușa să fie întredeschisă. >>> Închideți complet ușa.

Condens în exteriorul frigiderului sau între uși.

- Este posibil ca mediul să fie umed. Acest fenomen este normal în medii umede. >>> La reducerea umidității, condensul va dispărea.

Mirosuri neplăcute în frigider.

- Frigiderul nu este curățat periodic. >>> Curățați periodic interiorul frigiderului folosind un burete, apă caldă și carbonată.
- Este posibil ca mirosul să fie cauzat de anumite recipiente și ambalaje. >>> Folosiți un recipient sau un ambalaj care nu prezintă mirosuri neplăcute.
- Alimentele au fost puse în recipiente deschise. >>> Păstrați alimentele în recipiente închise. Alimentele neetanșate corespunzător pot răspândi microorganisme și se pot acumula mirosuri neplăcute.
- Aruncați toate alimentele expirate sau alterate din frigider.

Ușa nu se închide.

- Este posibil ca alimentele să împiedice închiderea ușii. >>> Mutați alimentele care împiedică închiderea ușii.
- Este posibil ca frigiderul să fie înclinat. >>> Reglați picioarele de pentru a echilibra frigiderul.
- Podeaua este denivelată sau instabilă. >>> Asigurați-vă că podeaua este plană și suficient de stabilă pentru a putea susține frigiderul.

Compartimentul pentru legume este blocat.

- Este posibil ca alimentele să atingă partea superioară a sertarului. >>> Rearanjați alimentele în sertar.



AVERTISMENT: Dacă problema persistă după ce ați urmat instrucțiunile din acest capitol, contactați distribuitorul dvs. sau un centru de service autorizat. Nu încercați să reparați produsul.

MESAJ / AVERTISMENT

Unele defecte (simple) pot fi tratate în mod adecvat de către utilizatorul final fără nicio problemă de siguranță sau utilizare nesigură, cu condiția să fie efectuate în limitele și în conformitate cu următoarele instrucțiuni (vezi secțiunea “Autoreparare”).

Astfel, cu excepția cazului în care secțiunea “Autoreparare” de mai jos autorizează altă acțiune, reparațiile trebuie efectuate de reparatori profesioniști pentru a evita probele de siguranță. Un reparator profesionist are acces la instrucțiuni și la lista cu piese de rezervă pentru acest produs de la producător, potrivit metodele descrise în actele legislative care urmează Directiva 2009/125/EC.

Cu toate acestea, doar agentul de service (adică reparatorii profesioniști autorizați) pe care îl puteți contacta cu ajutorul numărului de telefon oferit în manualul de utilizare/certificatul de garanție sau dealerul dvs. autorizat poate oferi service în termenii garanției. Prin urmare, nu uitați că reparațiile efectuate de reparatori profesioniști care nu sunt autorizați de Grundig) vor antrena pierderea garanției.

Autorepararea

Reparațiile pot fi făcute de utilizatorul final doar în ceea ce privește următoarele piese: mânerul ușilor, balamalele ușilor, tăvile, coșurile și garniturile ușilor (este disponibilă o listă actualizată pe support.grundig.com începând cu data de 1 martie 2021).

Mai mult, pentru siguranța produsului și pentru evitarea accidentărilor, autorepararea menționată va fi efectuată urmând instrucțiunile din manualul de utilizare sau care sunt disponibile în support.grundig.com. Pentru siguranța dvs., scoateți produsul din priză înainte să încercați autorepararea.

Reparațiile și încercările de reparație făcute de utilizatorii finali pentru piese care nu sunt incluse într-o astfel de listă și/sau nu urmează instrucțiunile din manualele de utilizare pentru autoreparare sau care sunt disponibile în support.grundig.com, pot duce la probleme de siguranță care nu sunt atribuibile Grundig, și vor anula garanția produsului.

Prin urmare, este recomandat ca utilizatorii finali să se abțină de la a încerca să efectueze reparații care ies din lista menționată cu piese de schimb, contactând în aceste cazuri reparatori profesioniști

sau reparatori autorizați. Din contră, astfel de încercări efectuate de utilizatorii finali pot duce la probleme de siguranță și avarierea produsului sau iscarea unui incendiu, a unei inundații, a electrocutării și a accidentărilor grave.

Spre exemplu, dar fără a se limita la, următoarele reparații trebuie adresate către service-uri profesionale autorizate sau înregistrate: compresoare, circuite de răcire, panoul principal, placa inverter, panoul de afișaj etc.

Producătorul/vânzătorul nu răspund în niciun caz dacă utilizatorii finali nu se conformează celor de mai sus.

Disponibilitatea de piese de schimb pentru frigiderul pe care ați cumpărat-o este de 10 ani.

În această perioadă, piesele de schimb originale vor fi disponibile pentru operarea adecvată a frigiderul.

Durata minimă a garanției pentru frigiderul pe care l-ați achiziționat este de 24 de luni.

Acest produs este echipat cu o sursă de iluminare din clasa energetică „G”

Sursa de iluminare a acestui produs trebuie înlocuită numai de către reparatori profesioniști

GRUNDIG

Lednice

Νάvod k použití

Ψυγείο

Εγχειρίδιο Χρήστη

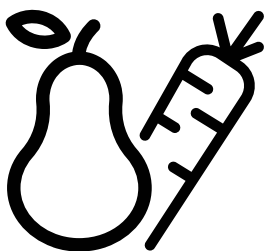

GQN1112X-GQN1232X-GQN1233XN

CE

CZ/GR

57 5333 0000/AR- 4/5-CZ-GR

Contents

1. Bezpečnostní pokyny a životní prostředí	3
2. Chladnička	8
3 Instalace	9
Správné místo pro instalaci	9
Připojení plastových klínů	9
Nastavení stojanů	10
Připojení napájení.....	10
Připojení vody	11
Připojení vodovodní hadice k výrobku.....	11
Připojení k vodovodní síti	12
4. Příprava	17
Co udělat pro úsporu energie	17
První uvedení do provozu	18
5. Používání výrobku	19
5.1 Indikační panel	19
5.2 Modré světlo	27
5.3 Ionizátor	27
5.4 Pachový filtr	27
5.5 Teleskopická zásuvka	28
5.6 Icematic a box pro skladování ledu.....	28
5.7 Pohyblivý střední oddíl	29
5.8 Box na led	29
5.9 Výrobník ledu	29
5.10 Zásobník na zeleninu s kontrolou vlhkosti.....	30
5.11 Zmrazování čerstvých potravin	30
5.12 Doporučení pro skladování zmrazených potravin	31
5.13 Podrobnosti o mrazničce.....	31
5.14 Umístění jídla.....	32
5.15 Upozornění na otevřené dveře	33
5.16 Vnitřní osvětlení	33
6. Údržba a čištění	34
6.1 Prevence před zápachem.....	34
6.2 Ochrana plastových povrchů	34
7. Řešení problémů	35

EN

DK

SV

NO

FIN

RO

CZ

GR

SK

Vážení zákazníci,

Rádi bychom Vám poskytli možnost k dosažení optimální účinnosti našeho výrobku, který byl vyroben v moderních zařízeních s důkladnou kontrolou kvality.

Za tímto účelem si před použitím výrobku prosím pozorně přečtete celou příručku a uschovejte si ji jako referenční zdroj. Jestliže výrobek předáte jiné osobě, poskytněte tento návod spolu s výrobkem.





Uživatelská příručka zajistí rychlé a bezpečné používání výrobku.







- Před instalací a použitím výrobku si prosím přečtete uživatelskou příručku.
- Vždy dodržujte platné bezpečnostní předpisy.
- Mějte uživatelskou příručku v dosahu pro budoucí použití.
- Přečtete si prosím všechny další dokumenty dodané s výrobkem.

Nezapomínejte, že tato Uživatelská příručka se může vztahovat na více modelů výrobků. Příručka jasně ukáže všechny variace různých modelů.

Symbyly a poznámky

V uživatelské příručce jsou používány následující symbyly:

	Důležité informace a užitečné tipy.
	Nebezpečí života a majetku.
	Riziko zranění elektrickým proudem.
	Obal tohoto výrobku je vyroben z recyklovatelných materiálů, v souladu s Národní legislativou pro životní prostředí.

	INFORMATION	
	ENERG 	
<small>SUPPLIER'S NAME</small>	<small>MODEL IDENTIFIER</small> → (*)	
		

.Informace o modelu uložené v databázi výrobků se dají získat zadáním následující webové stránky a vyhledáním identifikátoru vašeho modelu (*), který je uveden na energetickém štítku.

<https://eprel.ec.europa.eu/>

1. Bezpečnostní pokyny a životní prostředí

Tato část obsahuje bezpečnostní pokyny nezbytné pro zabránění nebezpečí zranění a materiálních škod. Nedodržením těchto pokynů zanikají všechny typy záruky výrobku.

Určené použití



UPOZORNĚNÍ:

V případě, že je zařízení v ochranné fázi nebo umísteno, ujistěte se, zda nejsou odvětrávací dírky uzavřeny.

UPOZORNĚNÍ:

Za účelem urychlení rozpouštění ledu nepoužívejte žádné jiné mechanické zařízení nebo jiný přístroj než ty jež byly doporučeny výrobcem.

UPOZORNĚNÍ:

Pokud je chladidlo v provozu, nezasahujte do jeho obvodu.

UPOZORNĚNÍ:

Uvnitř skladovacích prostor jídla přístroje nepoužívejte jiná elektrická zařízení než ta, která byla doporučena výrobcem.

Toto zařízení bylo navrženo pro použití v domácnosti nebo pro níže uvedené aplikování.

- V kuchyních personálu obchodů, kanceláří a jiných pracovních míst;
- Za účelem použití návštěvníky farem a hotelů, motelů a jiných míst s ubytováním.
- V prostorách typu penzionů

- V podobných zařízeních, která nejsou stravovacími službami nebo maloobchodem.

Všeobecná bezpečnost

- Tento produkt by neměly používat osoby s tělesným, smyslovým a mentálním postižením, osoby bez dostatečných znalostí a zkušeností, nebo děti. Zařízení mohou tyto osoby používat jen pod dohledem a po poučení osobou odpovědnou za jejich bezpečnost. Nedovolte dětem hrát si s tímto zařízením.
- V případě poruchy přístroj odpojte.
- Po odpojení počkejte nejméně 5 minut před opětovným připojením. Odpojte výrobek, když se nepoužívá. Nedotýkejte se zástrčky mokřkýma rukama! Při odpojování netahejte za kabel, vždy uchopte zástrčku.
- Před zasunutím dovnitř otřete hrot síťové zástrčky suchým hadříkem.
- Nezapojujte ledničku, pokud je zásuvka uvolněná.
- Při instalaci, údržbě, čištění a opravách odpojte výrobek.
- Pokud se výrobek nebude delší dobu používat, odpojte jej a vyjměte potraviny.
- Nepoužívejte páru nebo čisticí prostředky s párou pro čištění chladničky a tání ledu uvnitř. Pára může přijít do styku s elektrifikovanými oblastmi a způsobit zkrat nebo elektrický šok!
- Nemyjte výrobek stříkáním nebo poléváním vodou na něj! Nebezpečí úrazu elektrickým proudem!
- Nikdy nepoužívejte výrobek, pokud část nacházející se na horní nebo zadní straně výrobku s elektronickou deskou s plošným spojem uvnitř je otevřená (krycí deska elektronických plošných spojů) (1).

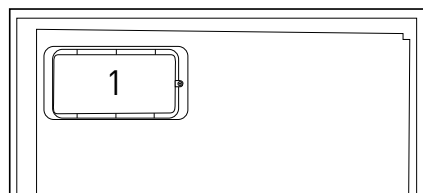
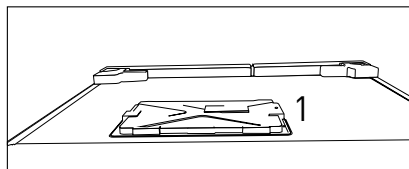

- V případě jeho poruchy výrobek nepoužívejte, protože by mohlo dojít k úrazu elektrickým proudem. Před tím, než cokoliv uděláte, se obraťte na autorizovaný servis.

- Výrobek zapojte do uzemněné zásuvky. Uzemnění musí být provedeno kvalifikovaným elektrikářem.
- Pokud produkt má osvětlení typu LED, pro jeho nahrazení nebo v případě jakéhokoliv problému se obraťte na autorizovaný servis.
- Nedotýkejte se mražených potravin mokřkýma rukama! Mohou se nalepit na Vaše ruce!
- Nepokládejte do mrazničky tekutiny v lahvích a plechovkách. Mohou vybuchnout!
- Tekutiny umístěte ve vzpřímené poloze a pevně uzavřete jejich víko.
- Nestříkejte hořlavé látky v blízkosti výrobku, protože se může zapálit nebo explodovat.
- Nenechávejte hořlavé materiály a produkty s hořlavým plynem (spreje, atd.) v chladničce.
- Nepokládejte nádoby obsahující kapaliny na horní část výrobku. Voda stříkající na elektrifikované části může způsobit úraz elektrickým proudem a nebezpečí požáru.
- Vystavení produktu dešti, sněhu, slunci a větru může způsobit elektrické nebezpečí. Při přemisťování výrobku jej netahejte držením za rukojeť dveří. Rukojeť se může odtrhnout.
- Dbejte na to, aby nedošlo k zachycení jakékoli části vašich rukou či těla do jakýchkoli z pohybujících se částí uvnitř výrobku.
- Nevylézejte nebo se neopírejte o dveře, zásuvky a podobné části chladničky. Může to mít za následek pád výrobku a způsobit poškození dílů.
- Dávejte pozor, aby nedošlo k přivření napájecího kabelu.

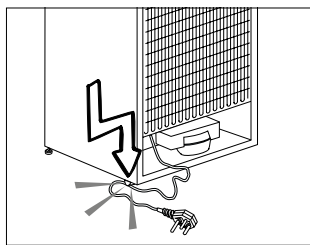

- Při umístění zařízení se ujistěte, že napájecí kabel není zachycen nebo poškozen.
- Neumísťujte více přenosných zásuvek nebo přenosných zdrojů napájení vzadu od zařízení.
- **Vaši Side-by-Side chladničku je třeba připojit k přípojce na vodu. Pokud ještě není k dispozici žádný vodovodní kohoutek a musíte zavolat instalatéra, nezapomeňte: V případě, že je váš dům vybaven podlahovým topením, zvažte, že vrtání otvorů do betonového stropu může tento topný systém poškodit!**
- Děti ve věku od 3 do 8 let smí nakládat a vykládat chladicí zařízení.
- Abyste předešli znečištění jídla, dodržujte prosím následující pokyny:

- Ponecháte-li dvířka otevřená po dlouhou dobu, může to způsobit značné zvýšení teploty v odděleních zařízení.
- Pravidelně očišťujte povrchy, které mohou přijít do kontaktu s jídlem, a přístupné odtokové systémy.
- Očišťujte nádrže na vodu, pokud nebyly používány během 48 h; propláchněte vodní systém připojený k přívodu vody, pokud jste nečerpali vodu ze zařízení během 5 dní.
- Syrové maso a ryby uchovávejte v chladničce ve vhodných nádobách, aby nepřicházely do kontaktu s jídlem ani na něho nemohly ukápnout.
- Oddělení se dvěma hvězdičkami pro mražené potraviny jsou vhodná pro uchovávání předem zmražených jídel, uchovávání nebo přípravu zmrzliny a výrobu kostek ledu.
- Oddělení s jednou, dvěma a třemi hvězdičkami nejsou vhodná pro zmrazení čerstvého jídla.
- Je-li chladicí zařízení ponecháno prázdné po dlouhou dobu, vypněte ho, rozmrazte, očištěte, osušte a nechte dvířka otevřená, abyste tak zabránili tvoření plísní uvnitř zařízení.

1.1.1 Varování HC

Jestliže výrobek obsahuje chladicí systém ve kterém se používá plyn R600a, zajistěte, aby při používání a pohybování spotřebiče nedošlo k poškození chladicího systému a jeho potrubí. Tento plyn je hořlavý. Pokud je chladicí systém poškozen, zajistěte, aby bylo zařízení mimo dosah zdrojů ohně a okamžitě vyvětrejte místnost.



Štítek na vnitřní levé straně označuje druh plynu používaného v produktu.

1.1.2 Pro modely s dávkovačem vody

- Tlak pro přívod studené vody musí být maximálně 90 psi (620 kPa). Pokud je váš tlak vody vyšší než 80 psi (550 kPa), použijte ve vaší síti ventil na omezování tlaku. Pokud nevíte, jak zkontrolovat tlak vody, požádejte o pomoc profesionálního instalatéra.
- Pokud při instalaci existuje riziko vodního rázu, vždy použijte preventivně zařízení proti vodnímu rázu. Pokud jste si není jistý, zda ve Vaší síti je efekt vodního rázu, poraďte se s profesionálním instalatérem.
- Neinstalujte na přívodu pro teplou vodu. Proveďte nezbytná opatření proti riziku zamrznutí hadic. Provozní interval teplota vody musí být mezi minimálně 33 ° F (0,6 ° C) a maximálně 100 ° F (38 ° C).
- Používejte pouze pitnou vodu.

1.1. Účel použití

- Tento výrobek je určen pro domácí použití. Není určen pro komerční použití.
- Spotřebič by měl být používán pouze pro skladování potravin a nápojů.
- Do chladničky neukládejte citlivé produkty, které vyžadují řízené teploty (očkovací látky, léky citlivé na teplo, zdravotnický materiál, atd.).
- Výrobce nenese žádnou zodpovědnost za případné škody způsobené nesprávným použitím nebo nesprávnou manipulací.
- Životnost výrobku je 10 let. Náhradní díly potřebné pro funkčnost tohoto výrobku budou pro toto období k dispozici.

1.2. Bezpečnost dětí

- Obalové materiály uchovávejte mimo dosah dětí.
- Nedovolte dětem, aby se s výrobkem hrály.
- Pokud je na dveřích výrobku zámek, klíč držte mimo dosah dětí.

1.3. Soulad se směrnicí WEEE a Odstranění odpadů výrobku

Tento výrobek splňuje požadavky směrnice WEEE EU (2012/19/EU). Na tomto produktu je zobrazen symbol klasifikace odpadu elektrických a elektronických zařízení (OEEZ).



Tento výrobek byl vyroben z vysoce kvalitních materiálů a komponent, které lze opětovně použít a které jsou vhodné pro recyklaci. Na konci své životnosti spotřebič nevyhazujte spolu s běžnými domácími a jinými odpady. Odneste jej do sběrného centra pro recyklaci elektrických a elektronických zařízení. Pro informace o těchto sběrných stredisakách se prosím obraťte na místní úřady.

1.4. Soulad se směrnicí RoHS

- Tento výrobek splňuje požadavky směrnice WEEE EU (2011/65/EU). Neobsahuje škodlivé a zakázané látky uvedené ve směrnici.

1.5. Informace o balení

- Obalové materiály výrobku jsou vyrobeny z recyklovatelných materiálů v souladu s našimi národními předpisy o životním prostředí. Nevyhazujte obalové materiály spolu s domácími nebo jinými odpady. Vezměte je do sběrných míst pro obalové materiály určené místními orgány.

2. Chladnička

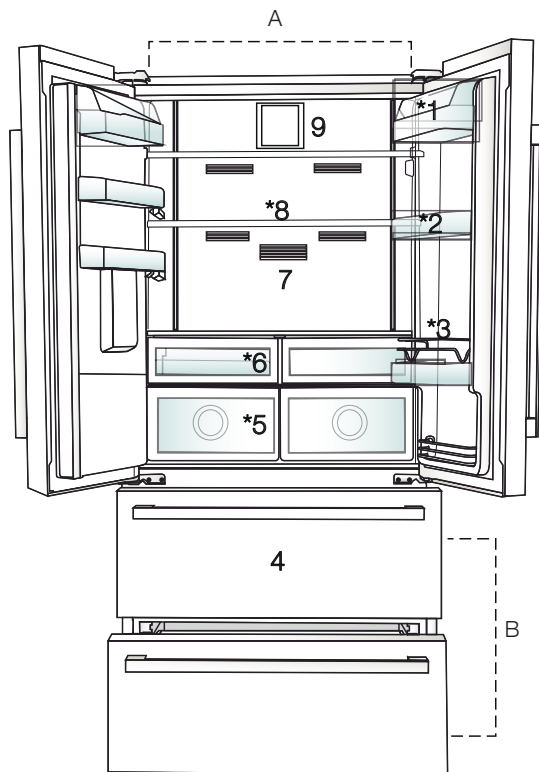

A-Chladicí prostor

B-Mrazicí prostor

1. Polička na máslo a sýry
2. Police v chladicí části
3. Policový kabel
4. Oddělení skladování mražených potravin
5. Zásobníky na zeleninu

6. Oddělení pro snídaneř

7. Venkovní filtr

8. Nastavitelné skleněné poličky

*Ventilátor



*Volitelné: Údaje v této uživatelské příručce jsou schematické a nemusí přesně odpovídat vašemu výrobku. Pokud váš výrobek neobsahuje příslušné části, tyto informace se vztahují na ostatní modely.

3 Instalace

Správné místo pro instalaci

Pro instalaci výrobku se obraťte na autorizovaný servis. Pro přípravu produktu pro instalaci vyhledejte informace v uživatelské příručce a ujistěte se, že jsou k dispozici požadované elektrické a vodovodní nástroje. Pokud ne, pro uspořádání těchto nástrojů podle potřeby se obraťte na elektrikáře a vodoinstalatěři.



UPOZORNĚNÍ:

Výrobce nenese žádnou odpovědnost za škodu způsobené prací vykonanou neoprávněnými osobami.



UPOZORNĚNÍ: V průběhu instalace musí být napájecí kabel tohoto výrobku odpojen. Pokud tak neučiníte, může to mít za následek smrt nebo vážné zranění!



UPOZORNĚNÍ: Pokud je rozpětí dveří příliš úzké pro přenesení výrobku, odmontujte dveře a otočte produkt na bok, pokud to nefunguje, obraťte se na autorizovaný servis.

- Pro zabránění vibracím umístěte výrobek na rovný povrch.
- Umístěte výrobek alespoň 30 cm od radiátorů, kamen a podobných tepelných zdrojů a alespoň 5 cm od elektrických trub.
- Nevystavujte výrobek přímému slunečnímu záření nebo jej neponechávejte ve vlhkém prostředí.

- Výrobek pro své efektivní fungování vyžaduje dostatečnou cirkulaci vzduchu. Pokud bude výrobek umístěn ve výklenku, nezapomeňte nechat nejméně 5 cm odstup mezi produktem, stropem a stěnami.
- Neinstalujte výrobek v prostředí s teplotami pod -5°C .

Připojení plastových klínů

Použijte plastové klíny dodané s produktem pro zajištění dostatečného prostoru pro cirkulaci vzduchu mezi výrobkem a stěnou.

1. Chcete-li připojit klíny, odstraňte šrouby na výrobku a použijte šrouby dodané s klíny.

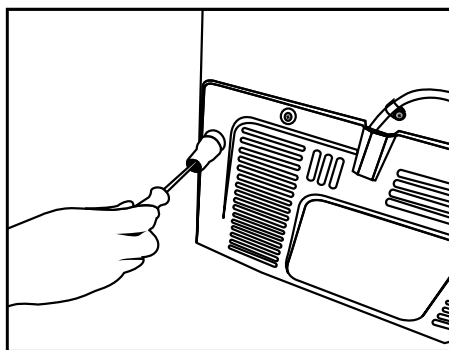

2. Připevněte 2 plastové klíny na kryt větrání jako jsou zobrazeny na obrázku.

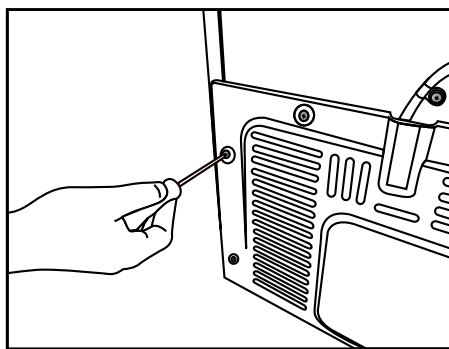

Nastavení stojanů

Jestliže výrobek není v rovnovážné poloze, nastavte přední nastavitelné stojany jejich otáčením směrem doprava nebo doleva.

Pro nastavení dveří ve svislém směru,
Uvolnit upevňovací matici ve spodní části

Šroubujte seřizovací matici (CW/CCW), v závislosti na poloze dveří
Utáhněte upevňovací matici pro konečnou polohu



Pro nastavení dveří ve vodorovném směru,

Povolte upevňovací šroub v horní části

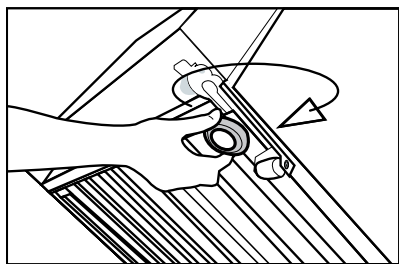
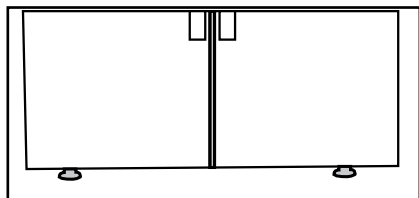
Šroubujte nastavovací šroub (CW/CCW), v závislosti na poloze dveří
Utáhněte upevňovací šroub v horní části pro konečnou polohu



Připojení napájení

	UPOZORNĚNÍ: Pro napájení nepoužívejte rozšířené nebo sdružené zásuvky.
	UPOZORNĚNÍ: Poškozený napájecí kabel musí být vyměněn autorizovaným servisem.
	Při umístění dvou chladniček v přilehlé pozici, mezi dvěma jednotkami nechte vzdálenost nejméně 4 cm.

- Naše společnost nenes odpovědnost za případné škody vzniklé v důsledku použití bez uzemnění a připojení napájení v nesouladu s vnitrostátními předpisy.

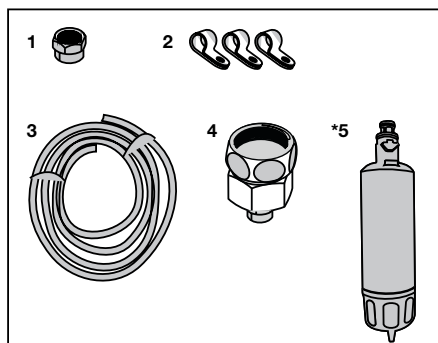

- Zásuvka napájecího kabelu musí být snadno přístupná i po instalaci.
- Mezi zásuvkou a chladničkou nepoužívejte rozdvojku nebo prodlužovací kabel.

Připojení vody

(Volitelné)



UPOZORNĚNÍ: Během připojování odpojte produkt a vodní čerpadlo (pokud je k dispozici).

Připojení vodovodního potrubí, filtru a zásobníku vody výrobku musí být poskytnuty autorizovaným servisem. Tento produkt může být připojen k zásobníku vody nebo přímo na vodovodní síť, v závislosti na modelu. Pro připojení musí být hadice nejprve připojena k výrobku. Zkontrolujte, zda jsou následující díly dodávány pro model vašeho výrobku:

1. Přípojka (1 ks): Používá se pro připojení hadice k zadní části výrobku.
2. Hadicová spona (3 kusy): Používá se k upevnění hadice na stěnu.
3. Vodní hadice (1 ks, délka 5 metrů, průměr 1/4 col): Používá se k připojení vody.

4. Adaptér pro baterii (1 ks): Zahrnuje porézní filtr, který se používá pro připojení k síti studené vody.
5. Vodní filtr (1 ks *Volitelně): Slouží k připojení vodovodní sítě do výrobku. Vodní filtr se nevyžaduje, pokud je k dispozici připojení ke zásobníku vody.

Připojení vodovodní hadice k výrobku

Pro připojení hadice k výrobku postupujte podle následujících pokynů.

1. Odstraňte přípojku na trysce adaptéru hadice na zadní straně výrobku a přetáhněte hadici přes přípojku.
2. Hadici pevně zatlačte dolů a připojte ji k adaptéru hadicové trysky.

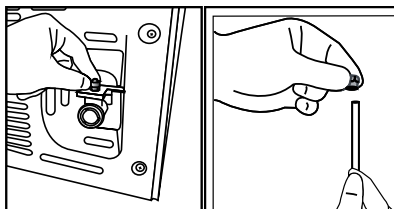

3. Přípojku utáhněte ručně pro připevnění na adaptér hadicové trysky. Přípojku můžete také utáhnout pomocí hasáku nebo kleští.

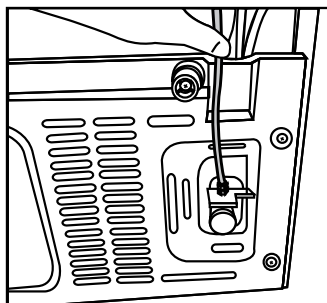

4. Připojte druhý konec hadice k vodovodní síti (viz kapitola 3.7), nebo při použití zásobníku vody, na vodní čerpadlo (viz kapitola 3.8).

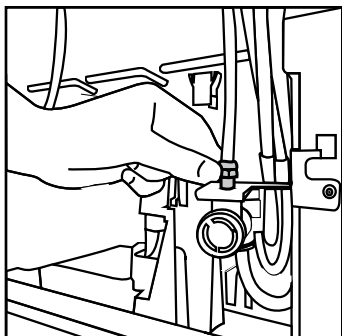

Připojení k vodovodní síti

(Volitelné)

Pokud chcete používat produkt jeho připojením na síť studené vody, ve vaší domácnosti musí být na vodovodní síti studené vody instalována standardní 1/2" přípojka. Pokud není k dispozici přípojka, nebo pokud si nejste jisti, poraďte se s kvalifikovaným instalátérem.

1. Odpojte přípojku (1) z adaptéru na kohoutek (2).

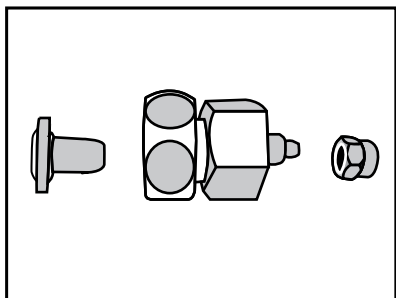

2. Připojte adaptér na kohoutek na vodovodní ventil.

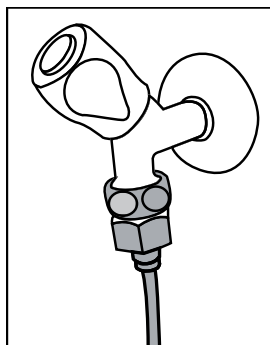

3. Připojte přípojku na vodovodní hadici.

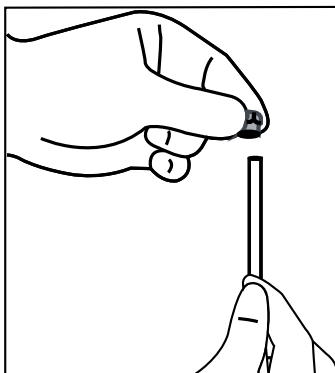

4. Připojte přípojku na adaptér na kohoutek a dotáhněte jej ručně / nástrojem.
5. Aby nedošlo k poškození, posunutí nebo náhodnému odpojení hadice, použijte klipy poskytované pro řádné připevnění hadice.

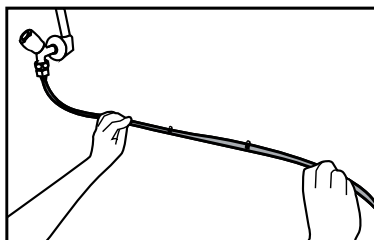



UPOZORNĚNÍ: Po zapnutí vodovodního kohoutku se ujistěte, zda ani na jednom konci hadice voda neuniká. V případě úniku, vypněte ventil a dotáhněte všechny spoje pomocí hasáku nebo kleští.

3.8. Pro produkty používající zásobník vody

(Volitelné)

Pokud pro připojení vody k výrobku chcete použít zásobník vody, musí být použito vodní čerpadlo doporučené autorizovaným servisem.

1. Připojte jeden konec vodovodní hadice dodané s čerpadlem k výrobku (viz 3.6) a postupujte podle následujících pokynů.

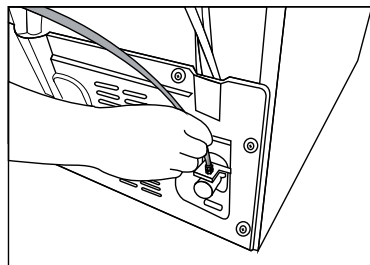

2. Připojte druhý konec vodovodní hadice k vodnímu čerpadlu stisknutím hadice do přívodu hadice na čerpadle.

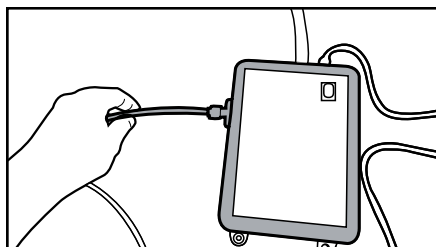

3. Umístěte a upevněte hadici čerpadla do zásobníku vody.

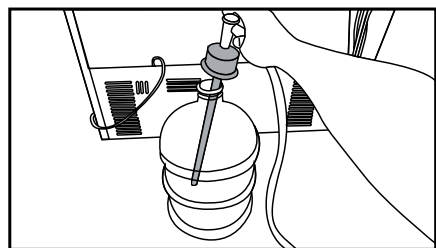

4. Po navázání spojení připojte a spusťte vodní čerpadlo.



Prosím, po spuštění čerpadla počkejte 2-3 minuty pro dosažení požadované účinnosti.



Pro připojení vody se podívejte také na uživatelský manuál čerpadla.



Při použití zásobníku vody není nutný vodní filtr.

3.9 Vodní filtr

(Volitelné)

Tento produkt může být v závislosti na modelu vybaven interním nebo externím filtrem. Pro připojení vodního filtru postupujte dle následujících pokynů.

3.9.1. Upevnění externího filtru na stěnu (volitelné)



UPOZORNĚNÍ:

Nepřipojujte filtr na výrobek.

Zkontrolujte, zda jsou následující díly dodávány pro model vašeho výrobku:

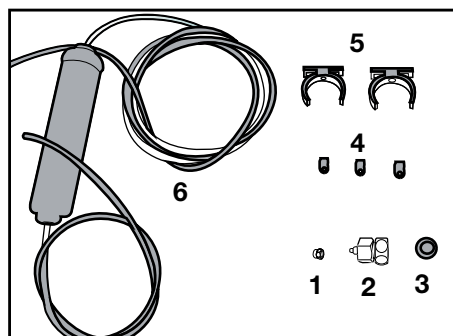

1. Přípojka (1 ks): Používá se pro připojení hadice k zadní části výrobku.
 2. Adaptér pro baterii (1 ks): Používá se pro připojení na studenou vodu.
 3. Porézní filtr (1 ks)
 4. Hadicová spona (3 kusy): Používá se k upevnění hadice na stěnu.
 5. Zařízení pro připojení filtru (2 kusy): Používá se k upevnění filtru na stěnu.
 6. Vodní filtr (1 ks): Používá se pro připojení výrobku k vodovodní síti. Vodní filtr není nutný při připojení na zásobník vody.
1. Připojte adaptér na kohoutek na vodovodní ventil.
 2. Určité umístění pro připevnění vnějšího filtru. Připevněte spojovací zařízení filtru (5) na stěnu.
 3. Připojte filtr ve vzpřímené poloze na spojovací zařízení filtru, jak je uvedeno na etiketě. (6)

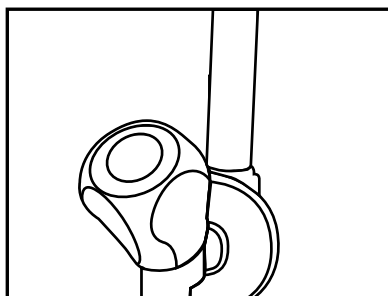

4. Připevněte hadici vystupující z horní části filtru k adaptéru vodovodní přípojky výrobku (viz 3.6.).

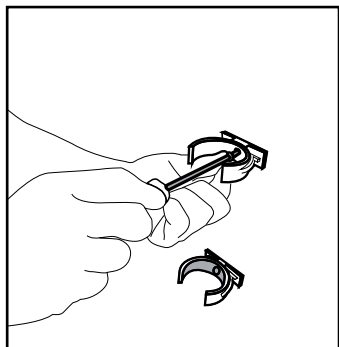

Připojení by mělo vypadat jako je uvedeno na obrázku níže.

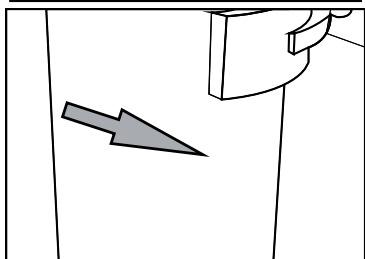
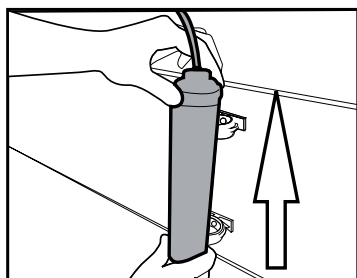

3.9.2. Vnitřní filtr

Vnitřní filtr dodávaný s výrobkem není nainstalován při dodání, prosím, při instalaci filtru postupujte podle níže uvedených pokynů.

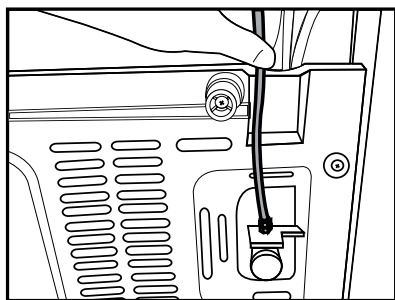

Připojení vodovodu:

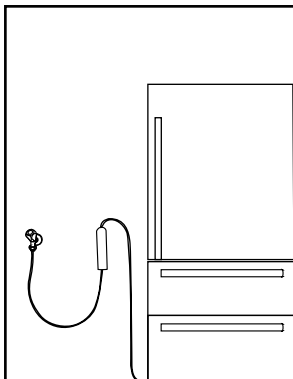

Připojení zásobníku vody:

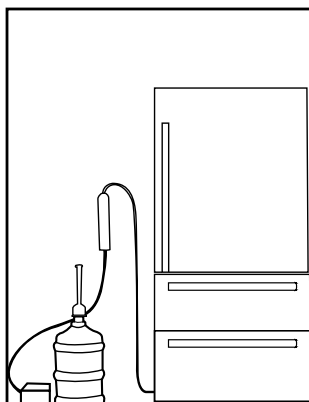

1. Při instalaci filtru musí být aktivní indikátor "Ice Off". ZAPNĚTE / VYPNĚTE indikátor pomocí tlačítka "Ice" na obrazovce.

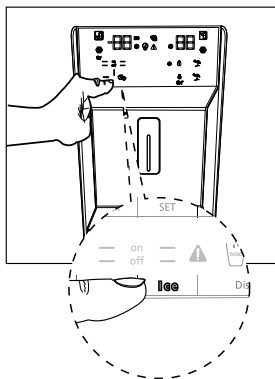

2. Pro přístup k vodnímu filtru odstraňte zásobník na zeleninu (a).



3. Tahem vytáhněte kryt vodního filtru.



Po odstranění krytu několik kapek vody může vytékat, to je normální.

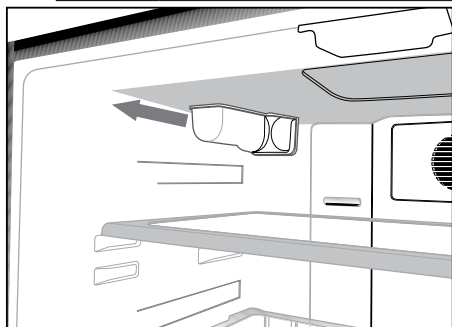

4. Umístěte kryt vodního filtru do mechanismu a zatlačte ho, dokud se nedosedne na své místo.

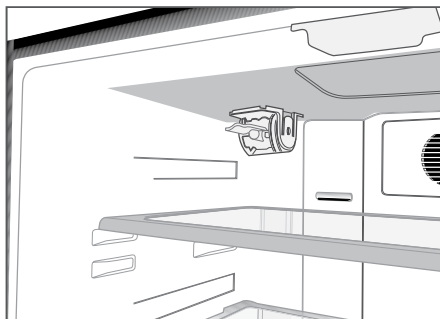

5. Stisknutím tlačítka "Ice" na obrazovce zrušíte režim "Ice Off".



Vodní filtr vyčistí některé cizorodé částice ve vodě. Ale nevyčistí mikroorganismy ve vodě.



Pro aktivaci období výměny filtru viz kapitola 5.2.

4. Příprava

Co udělat pro úsporu energie



Připojení výrobku k elektronickým systémem pro úsporu energie je škodlivé, protože může dojít k poškození výrobku.

- Pro volně stojící zařízení; "tento chladicí spotřebič není určen k použití jako zabudovaný spotřebič.
- Nenechávejte dveře chladničky otevřené po delší dobu.
- Nevkládejte do chladničky horké potraviny nebo nápoje.
- Nepřeplyňte ledničku; blokování vnitřního toku vzduchu sníží chladicí kapacitu.
- Hodnota spotřeby energie specifické pro chladničky se měří s odstraněnou horní poličkou mrazící části, ostatní police a nejnižší zásuvky zůstanou na svém místě a při maximálním zatížení. Horní skleněná police může být použita v závislosti na tvaru a velikosti potravin, které mají být zmrazeny.
- V závislosti na funkcích tohoto výrobku; rozmrazování

zmrazených potravin v chladnějším prostoru zajistí úsporu energie a zachování kvality potravin.

- Protože horký a vlhký vzduch se nedostane přímo do vašeho výrobku, když nejsou dvířka otevřena, spotřebič se optimalizuje ve stávajících podmínkách tak, aby nadějně chránil jídlo umístěné uvnitř. Funkce a součásti, jako jsou kompresor, ventilátor, rozmrazovač, osvětlení, displej aj., budou fungovat tak, aby za těchto podmínek spotřebovali minimální množství energie.
- Vždy používejte koše/zásuvky poskytované s chladicím prostorem v zájmu nízké spotřeby energie a lepších podmínek skladování.
- Styk potravin s čidlem teploty v mrazničce může zvýšit spotřebu energie zařízení.

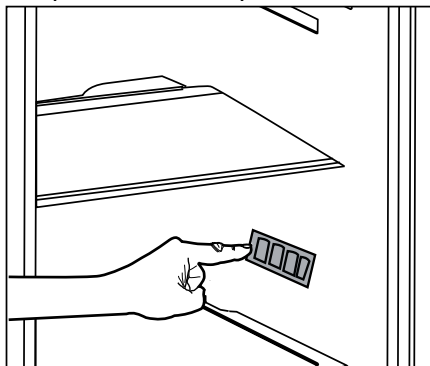

Zabraňte tedy jakémukoliv kontaktu s čidlem (čidly).

- Ujistěte se, že potraviny nejsou v kontaktu s čidlem teploty prostoru chladničky popsaného níže.

První uvedení do provozu

Před použitím chladničky se ujistěte, že byly provedeny všechny nezbytné přípravy v souladu s pokyny uvedenými v kapitolách "Bezpečnostní pokyny a životní prostředí" a "Instalace".

- Nechte výrobek běžet bez jídla v jeho nitru po dobu 6 hodin a neotvírejte dveře, pokud to není nezbytné.



Když se kompresor zapne, uslyšíte zvuk. Je normální slyšet zvuk, i když kompresor není aktivní, v důsledku stlačené kapaliny a plynů v chladícím systému.



Je normální, že se přední hrany chladničky ohřejí. Tyto oblasti jsou navrženy tak, aby se zahřály, za účelem zabránění kondenzace.



U některých modelů se přístrojová deska automaticky vypne po 5 minutách po tom, jak byly dveře uzavřeny. Opět se aktivuje, když se dveře otevřou nebo po stisknutí libovolné klávesy.

5. Používání výrobku

5.1 Indikační panel

Indikační panely se mohou lišit v závislosti na modelu vašeho výrobku. Při používání chladničky vám budou pomáhat zvukové a vizuální funkce indikačního panelu.

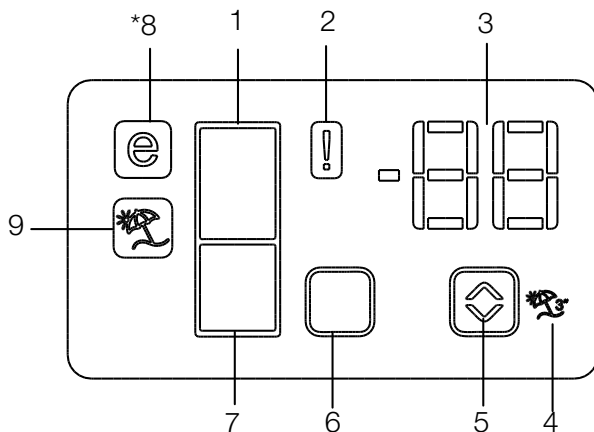

1. Indikátor chladicího prostoru
2. Indikátor poruchového stavu
3. Indikátor teploty
4. Tlačítko funkce Dovolená
5. Tlačítko pro Nastavení teploty
6. Tlačítko pro volbu Chladicího prostoru
7. Indikátor mrazicího prostoru
8. Indikátor Ekonomického režimu
9. Indikátor funkce

*Volitelné



*Volitelné: Údaje v této uživatelské příručce jsou schematické a nemusí přesně odpovídat vašemu výrobku. Pokud váš výrobek neobsahuje příslušné části, tyto informace se vztahují na ostatní modely.

1. Indikátor chladicího prostoru

Světlo indikátoru mrazicího prostoru se zapne, když se přizpůsobí teplota mrazicího prostoru.

2. Indikátor poruchového stavu

Senzor se aktivuje, když chladnička přiměřeně nechladí nebo v případě sensorové chyby. Když je indikátor aktivní, indikátor teploty chladicího prostoru zobrazí "E" a identifikátor teploty chladicího prostoru zobrazí čísla "1, 2, 3..." etc. Čísla na displeji slouží k informování servisního personálu o poruše. (🔧)

3. Indikátor teploty

Označuje teplotu mrazničky a chladicího prostoru.

4. Tlačítko funkce Dovolena

Pro aktivaci této funkce stiskněte a podržte tlačítko Dovolena na 3 vteřiny. Jakmile je funkce Dovolena aktivní, indikátor teploty chladicího prostoru zobrazí nápis "- -" a proces chlazení se v prostoru deaktivuje. Tato funkce není vhodná pro skladování potravin v prostoru chladničky. Ostatní prostory zůstanou chlazené na nastavenou teplotu.

Stiskněte tlačítko (🔒) Dovolena znovu pro aktivaci funkce.

5. Tlačítko pro Nastavení teploty

Teploty v příslušných prostorech se liší o -24°C... rozsah od -18 °C a 8 °C do 1 °C (🌡️)

6. Přepínač volby oddělení

Tlačítko přepínače volby prostoru použijte k přepínání mezi odděleními chladničky a mrazničky. (🗄️)

7. Ukazatel teploty v prostoru chladničky

Kontrolka prostoru chladničky se zapne při nastavení teploty prostoru v chladničce.

8. Ukazatel úsporného režimu

Označuje, že je chladnička spuštěná v režimu úspory energie. Tento ukazatel se aktivuje jakmile se teplota v prostoru mrazničky nastaví na -18°C. (🌡️)

9. Ukazatel funkce dovolena

Označuje, že je funkce prázdnin aktivní. (🔒)

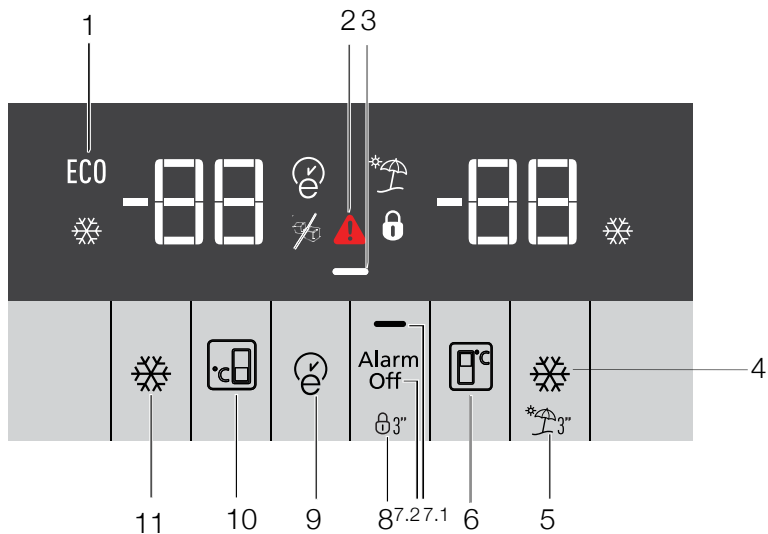

1. Ekonomické použití
2. Vysoká teplota / chybový alarm
3. Funkce úspory energie (vypnutý displej)
4. Rychlé chlazení
5. Funkce Dovolená
6. Nastavení teploty chladícího prostoru
7. Úspora energie (vypnutý displej) / Varování vypnutého alarmu
8. Zámek tlačítek
9. Eco-fuzzy
10. Nastavení teploty mrazícího prostoru
11. Rychlé zmrazování





*Volitelné: Údaje v této uživatelské příručce jsou schematické a nemusí přesně odpovídat vašemu výrobku. Pokud váš výrobek neobsahuje příslušné části, tyto informace se vztahují na ostatní modely.

1. Ekonomické použití

Značka se rozsvítí, když je mrazicí prostor nastaven na -18°C , nejvíce ekonomické nastavení. (ECO) Indikátor ekonomického použití se vypne, když je zvolena funkce rychlého chlazení nebo rychlého mrazení.

2. Vysoká teplota / chybový alarm

Tento indikátor () se rozsvítí v případě chyby teplota nebo teplotních alarmů. Tento indikátor () se rozsvítí při výpadku proudu, vysokoteplotních poruchách a při chybových varování. Na digitální displeji bud blikat nejvyšší teplota, kterou mraznička dosáhla během trvalého výpadku napájení. Po kontrole potravin umístěných v mrazicím prostoru stiskněte tlačítko zrušení alarmu pro zrušení upozornění.

3. Funkce úspory energie (vypnutý displej)

Pokud jsou dveře zavřené produkt dlouhou dobu, automaticky se aktivuje funkce úspory energie a rozsvítí se symbol úspory energie. Když je aktivována funkce úspory energie, vypnou se všechny symboly na displeji, kromě symbolu úspory energie. Pokud je aktivována funkce pro úsporu energie, pokud stisknete jakékoliv tlačítko nebo otevřete dveře, funkce úspory energie se zruší a symboly na displeji se vrátí do normálu.



Funkce Úspora energie se aktivuje při expedici z výroby, a nemůže být zrušena.

4. Rychlé chlazení

Je-li zapnuta funkce rychlého chlazení se rozsvítí indikátor rychlého chlazení () a na

indikátoru teploty chladicího prostoru se zobrazí hodnota 1. Stiskněte znovu tlačítko Dovolena pro zrušení funkce. Indikátor rychlého chlazení se vypne a vrátí k normálnímu nastavení. Funkce rychlého chlazení se automaticky zruší po 1 hodině, pokud není vypnuta uživatelem. Pro vychlazení velkého množství čerstvých potravin stiskněte tlačítko rychlého chlazení před umístěním potravin do chladnějšího prostoru.



5. Funkce Dovolena

Pro aktivaci funkce Dovolena stiskněte tlačítko na 3 () vteřiny; tím se aktivuje indikátor režimu Dovolena (). Jakmile je funkce Dovolena aktivní, indikátor teploty chladicího prostoru zobrazí nápis “- -” a proces chlazení se v prostoru deaktivuje. Tato funkce není vhodná pro skladování potravin v prostoru chladničky. Ostatní prostory zůstanou chlazené na nastavenou teplotu. Stiskněte tlačítko Dovolena znovu pro zrušení funkce.

6. Nastavení teploty chladicího prostoru

Pro stisknutí tlačítka může být teplota prostoru nastavena 8, 7, 6, 5, 4, 3, 2 a 1 v uvedeném pořadí. ()

7,1. Úspora energie (vypnutý displej)

Stiskem tohoto tlačítka () se rozsvítí značka úspory energie () a funkce úspory energie se aktivuje. Aktivací funkce úspory energie se rozsvítí další značky na displeji. Při aktivní funkci úspory

energie se stiskem tlačítka nebo otevřením dveří deaktivuje funkce úspory energie a značky na displeji se vrátí do normálního nastavení. Opětovným stiskem tlačítka  se vypne značka úspory energie a deaktivuje funkce úspory energie.

7.2. Zrušení alarmu:

V případě alarmu výpadku proudu / vysoké teploty, po kontrole potravin umístěných v mrazící části stiskněte tlačítko zrušení alarmu pro zrušení upozornění.

8. Zámek tlačítek

Podržte tlačítko zámku tlačítek  souvisle po dobu 3 sekund.

Značka zámku tlačítek

 se rozsvítí a zámek tlačítek se aktivuje. Tlačítka budou neaktivní, když je aktivován zámek. Podržte tlačítko zámku tlačítek souvisle po dobu 3 sekund. Symbol zámku tlačítek se vypne a vypne se také režim zámku tlačítek.

Stiskněte tlačítko  zámek tlačítek, abyste předešli změně nastavení teploty chladničky.

9. Eco-fuzzy

Pro aktivaci této funkce stiskněte a podržte tlačítko eco-fuzzy na 1 vteřinu. Když je funkce aktivní, mraznička se přepne do ekonomického režimu po alespoň 6 hodinách a rozsvítí se indikátor ekonomického použití. Pro de-

aktivaci této funkce  stiskněte a podržte tlačítko eco-fuzzy na 3 vteřiny.

Indikátor se rozsvítí po 6 hodinách, kdy je eco-fuzzy aktivní.

10. Nastavení teploty mrazícího prostoru

Teplota mrazícího prostoru je nastavitelná. Stiskem tlačítka je možné nastavit teplotu v prostoru na -18, -19, -20, -21, -22, -23 a -24. 

11. Rychlé zmrazování

Pro rychlé zmrazování stiskněte tlačítko; to aktivuje indikátor rychlého zmrazování .

Je-li zapnuta funkce rychlého zmrazování, rozsvítí se indikátor rychlého zmrazování a na indikátoru teploty mrazícího prostoru se zobrazí hodnota -27. Stiskněte znovu tlačítko Rychlé zmrazování  pro zrušení funkce. Indikátor rychlého zmrazování se vypne a vrátí se do normálního nastavení. Funkce rychlého zmrazování se automaticky zruší po 24 hodinách, pokud není vypnuta uživatelem. Pro zmrazování velkého množství čerstvých potravin stiskněte tlačítko rychlého zmrazování před umístěním potravin do mrazničky.

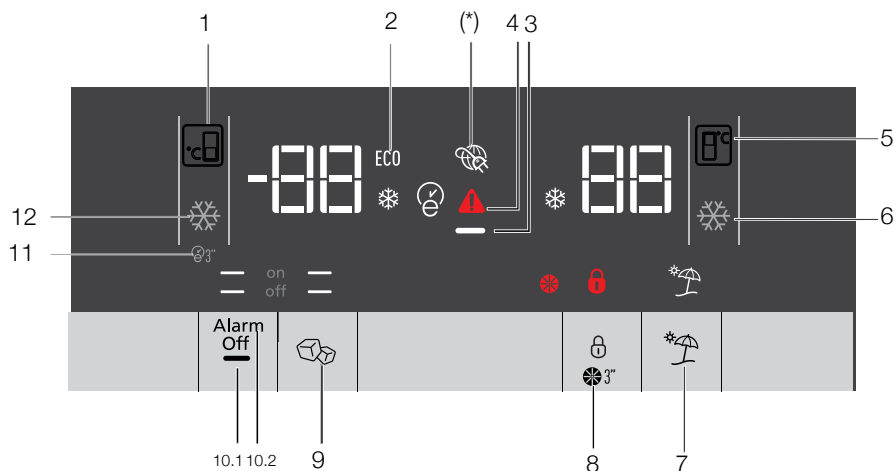

- 5.** Cooler compartment temperature setting
- 6.** Rapid cooling
- 7.** Vacation function
- 8.** Keypad lock / filter replacing alert cancellation
- 9.** Ice making on/off
- 10.** Display on/off /Alarm off
- 11.** Autoeco
- 12.** Rapid freezing



*Volitelné: Údaje v této uživatelské příručce jsou schematické a nemusí přesně odpovídat vašemu výrobku. Pokud váš výrobek neobsahuje příslušné části, tyto informace se vztahují na ostatní modely.

1. Nastavení teploty mrazícího prostoru

Stiskem tlačítka  je možné nastavit teplotu v mrazničce na -18,-19,-20,-21,-22,-23,-24,-18...

2. Ekonomický režim

Označuje, pokud chladnička běží v režimu úspory energie. Tento ukazatel bude aktivní, když je teplota mrazničky nastavena na -18 nebo je energeticky úsporné chlazení zapnuté prostřednictvím funkce eco-extra. (ECO)

3. Funkce úspory energie (vypnutý displej)

Pokud jsou dveře zavřené produktu dlouhou dobu, automaticky se aktivuje funkce úspory energie a rozsvítí se symbol úspory energie. Když je aktivována funkce úspory energie, vypnou se všechny symboly na displeji, kromě symbolu úspory energie. Pokud je aktivována funkce pro úsporu energie, pokud stisknete jakékoliv tlačítko nebo otevřete dveře, funkce úspory energie se zruší a symboly na displeji se vrátí do normálu.

Funkce Úspora energie se aktivuje při expedici z výroby, a nemůže být zrušena.

4. Stav poruchy

Senzor se aktivuje, když chladnička přiměřeně nechládí nebo v případě senzorové chyby. 

Když je indikátor aktivní, indikátor teploty mrazícího prostoru zobrazí "E" a identifikátor teploty chladicího prostoru zobrazí čísla "1, 2, 3..." etc. Čísla na displeji slouží k informování servisního personálu o poruše.

5. Nastavení teploty chladicího prostoru

Pro stisknutí tlačítka  může být teplota prostoru nastavena 8,7,6,5,4,3,2... v uvedeném pořadí.

6. Rychlé chlazení

Pro rychlé chlazení stiskněte tlačítko; to aktivuje indikátor rychlého chlazení .

Opakovaným stiskem tlačítka deaktivujete tuto funkci.



Použijte tuto funkci, když umísťujete potraviny do chladničky nebo pro rychlé vychlazení potravin. Když je funkce aktivována, chladnička bude v chodu 1 hodinu.

7. Funkce Dovolená

Jakmile je funkce Dovolená  aktivní, indikátor teploty chladicího prostoru zobrazí nápis "- -" a proces chlazení nebude v prostoru chladničky aktivní. Tato funkce není vhodná pro skladování potravin v prostoru chladničky. Ostatní prostory zůstanou chlazené na nastavenou teplotu.

Opětovným stiskem tlačítka Dovolená funkci zrušíte. 

8. Zámek tlačítek / Zámek tlačítek / filtr nahrazující zrušení upozornění

Stiskněte tlačítko zámku tlačítek () pro aktivaci zámku. Můžete také použít tuto funkci pro zabránění změny nastavení teploty v chladničce. Filtr chladničky musí být vyměněn každých 6 měsíců. Jestliže budete postupovat podle pokynů v oddílu 5.2. chladnička automaticky vypočte zbývající dobu a alarm výměny filtru () se rozsvítí, když lhůta vyprší.

Stiskněte a držte tlačítko () po 3 vteřiny pro vypnutí alarmu filtru.

9. Tvorba ledu zapnuta/vypnuta

Stiskněte tlačítko () pro zrušení (off —) nebo aktivaci (on —) tvorby ledu.



10.1. Displej zapnutý/vypnutý

Stiskněte tlačítko pro zrušení (— on) nebo aktivaci (— on) displeje.

10.2. Zrušení alarmu

V případě alarmu výpadku proudu / vysoké teploty, po kontrole potravin umístěných v mrazící části stiskněte tlačítko zrušení alarmu pro zrušení upozornění.

11. Autoeco

Stiskněte tlačítko () auto eco po dobu 3 vteřin pro aktivaci funkce. Jestliže zůstanou dveře dlouho zavřené, tato funkce se aktivuje a chladicí prostor se přepne do ekonomického režimu. Opakovaným stiskem tlačítka deaktivujete tuto funkci. Indikátor se rozsvítí po 6 hodinách, kdy je auto eco aktivní. ()

12. Rychlé zmrazování

Stiskněte tlačítko () pro rychlé zmrazování. Opakovaným stiskem tlačítka deaktivujete tuto funkci.

5.2 Modré světlo

(Volitelné)

Zásobník na zeleninu výrobku produkuje modré světlo. Zelenina v zásobníku bude pokračovat ve fotosyntéze pod účinkem vlnové délky modrého světla a zůstane živá a svěží.

5.3 Ionizátor

(Volitelné)

Ionizační systém ve vzduchovém potrubí chladicí části slouží k ionizaci vzduchu. Emise negativních iontů eliminuje bakterie a další molekuly způsobující zápach ve vzduchu.

5.4 Pachový filtr

(volitelný)

Pachový filtr v prostoru vzduchového potrubí chladicí části zabrání vzniku nežádoucího zápachu.

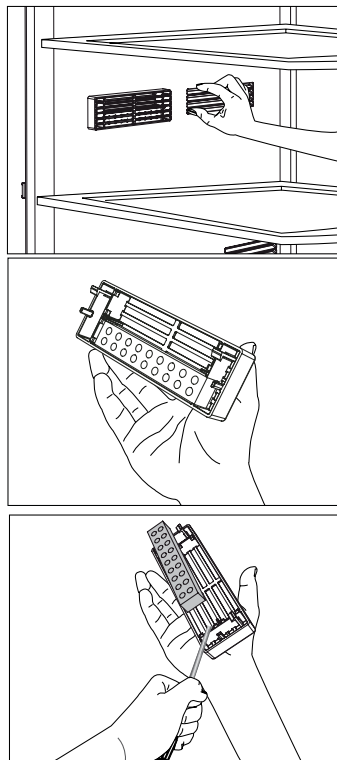

5.5 Teleskopická zásuvka

Dbejte na to, abyste si nepřivřeli jakoukoliv část těla, jako jsou ruce, nohy, etc. mezi pohyblivé části zásuvky a předešli tak zranění. Můžete odstranit oddělení zásuvky podle obrázku, když ji chcete vyčistit.

Můžete odstranit zásuvky pro čištění. Není možné seskupovat zásuvky na místech po jejich naložení potravinami, když jsou vyjmuty.

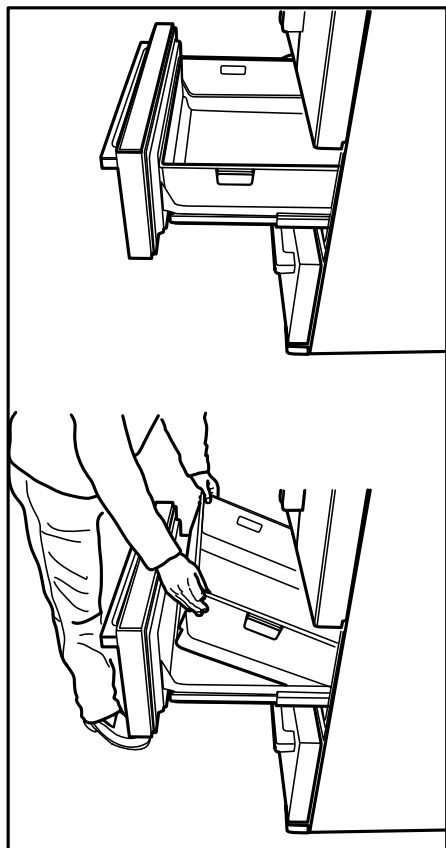

5.6 Icematic a box pro skladování ledu

(Volitelné)

Naplňte icematic vodou a uložte jej na své místo. Led bude připraven asi po dvou hodinách. Při výběru ledu Icematic neodstraňujte.

Otočte tlačítka na ledové komoře v pravém směru o 90°, led vypadne do níže uloženého Boxu pro skladování ledu. Následně můžete vybrat zásobník ledu a podávat led.



Box pro skladování ledu je určen pouze pro uchovávání ledu. Nenaplňujte ho vodou. Mohlo by dojít k jeho zlomení.

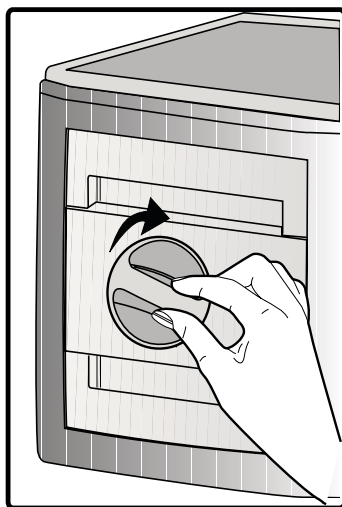

5.7 Pohyblivý střední oddíl

Pohyblivý střední oddíl je určen k prevenci úniku chladného vzduch z vaší chladničky.

Utěsnění je zajištěno tak, že těsnění dveří tiskne na povrch pohyblivého středního oddílu, zatímco dveře chladicích prostory jsou zavřeny.

Dalším důvodem, proč je vaše chladnička vybavena pohyblivým středním oddílem je zvýšení čistého objemu chladničky. Standardní střední oddíly zabírají v chladničce nevyužitelný objem.

Pohyblivá střední část je zavřena, když jsou zavřeny levé dveře chladničky.

Nesmí se otevírat manuálně.

Pohybuje se vedením plastové části na těle, zatímco dveře jsou zavřeny.

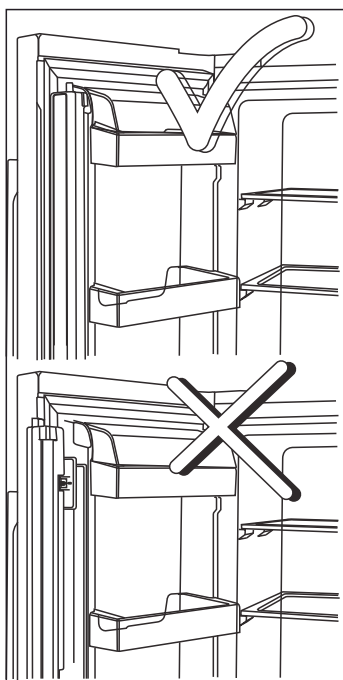

5.8 Box na led

(Volitelně)

Pečlivě si přečtěte varování na kontejneru s ledem. Kontejner na led se používá pro sběr ledu do ledovacího zařízení. Nedávejte do něj vodu, jinak by mohl prsknout. Kontejner na led se nepoužívá pro uchování potravin.

VAROVÁNÍ! Neměňte umístění kontejneru na led.

5.9 Výrobník ledu

(Volitelně)

Zařízení na tvorbu ledu je neodstranitelné. Na dně zařízení na led musí být kontejner na led.

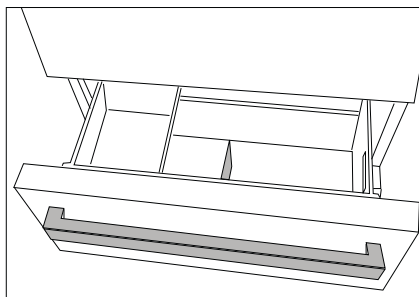
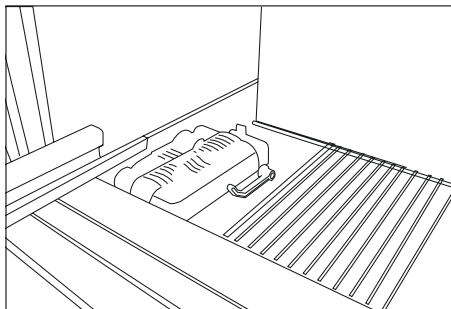

5.10 Zásobník na zeleninu s kontrolou vlhkosti

(Volitelně)

Pomocí funkce regulace vlhkosti je vlhkost zeleniny a ovoce pod kontrolou a zajistí se tím delší doba čerstvosti potravin.

Jak je to možné, doporučuje se skladovat listovou zeleninu, jako je hlávkový salát a špenát a podobné zeleniny, náchylné na ztrátu vlhkosti ne na svých kořenech, ale ve vodorovné poloze v zeleninovém koši.

Při umísťování zeleniny, uložte těžkou a tvrdou zeleninu na dno a lehkou a měkkou na vrchol, s přihlédnutím na specifické hmotnosti zeleniny.

Nenechávejte zeleninu na zásobníku v igelitových sáčcích. Ponechání v igelitových sáčcích způsobí, že zelenina shnije v krátké době. V situacích, kde kontakt s ostatní zeleninou není vhodný, použijte obalový materiál, jako je papír, který má určitou pórovitost v souladu s hygienou.

Nedávejte plody, které mají vysokou produkci plynu ethylenu, jako jsou hrušky, meruňky, broskve a zejména jablka do společného zeleninového zásobníku s jinou zeleninou a ovocem. Plyn etylen vycházející z těchto plodů může způsobit, že ostatní zelenina a ovoce budou zrást rychleji a začnou hnit v kratším časovém období.

5.11 Zmrazování čerstvých potravin

- Chcete-li zachovat kvalitu potravin, potraviny umístěny v mrazničce musí být zmrazené tak rychle, jak je to možné, z toho důvodu použijte funkci rychlého zmrazení.
- Zmrazení potravin v čerstvém stavu prodlouží dobu jejich skladování v mrazničce.
- Zabalte potraviny do vzduchotěsných balení a těsně je uzavřete.
- Ujistěte se, že potraviny jsou před vložením do mrazničky zabalené. Místo tradičního obalového papíru použijte krabice do mrazáku, staniol a papír odolný proti vlhkosti, igelitové sáčky nebo podobné obalové materiály.
- Před zmrazením označte každé balení potravin napsáním data na jejich obal.

- To vám umožní určit čerstvost každého balení při každém otevření mrazničky. Udržujte dřívější položky potravin v přední části, abyste zajistili, že budou použity jako první.
- Zmrazené potraviny musí být použity ihned po rozmrazení a neměly by být znovu zmrazeny.
 - Nezmrazujte velké množství potravin najednou.

5.12 Doporučení pro skladování zmrazených potravin

Chladicí prostor musí být nastaven na méně než -18°C .

1. Umístěte potraviny do mrazničky co nejrychleji, aby nedošlo k jejich rozmrazení.
2. Před zmrazením zkontrolujte položku "Datum spotřeby" na obalu abyste se ujistili, že ještě nevypršel.
3. Ujistěte se, že balení potravin není poškozeno.

5.13 Podrobnosti o mrazničce

Podle norem IEC 62552, mrazák musí mít schopnost zmrazit 4,5 kg potravin na teplotu -18°C nebo nižší do 24 hodin na každých 100 litrů objemu mrazicího prostoru. Potraviny mohou být zachovány po delší dobu pouze při teplotě do teploty -18°C . Potraviny můžete udržovat čerstvé po dobu několika měsíců (v mrazáku na nebo pod teplotou -18°C).

Nastavení Mrazicí části	Nastavení Chladicí části	Popis
-18°C	4°C	Toto je výchozí, doporučeno nastavení.
-20, -22 nebo -24 °C	4°C	Tyto nastavení se doporučují pro teploty nad 30 °C.
Rychlé mrazení	4°C	Použijte je pro zmrazení potravin v krátké době, bude spotřebič se při dokončení procesu znovu nastavit na předchozí nastavení.
-18°C nebo nižší	2°C	Použijte toto nastavení, pokud si myslíte, že chladicí prostor není dostatečně studený vzhledem k teplotě prostředí nebo časté otevírání dveří.

Potraviny které mají být zmrazeny nesmí přijít do kontaktu s již zmrazenými potravinami uvnitř mrazničky z důvodu zabránění jejich částečnému rozmrazení.

Zeleninu uvařte a vodu odfiltrujte pro prodloužení doby zmrazeného skladování. Po filtraci dejte jídlo do vzduchotěsných balení a umístěte jej v mrazničce. Banány, rajčata, hlávkový salát, celer, vařené vejce, brambory a podobné potraviny nezmrazujte. Zmrazení těchto potravin jednoduše sníží nutriční hodnoty a kvalitu těchto potravin, jakož i způsobí jejich případné znehodnocení, které je zdraví škodlivé.

Police v chladicí části	Potraviny v hrnci, talíře a krabice s víčky, vejce (v krabicích s víčkem)
Police ve dveřích chladicí části	Malé a balené potraviny nebo nápoje
Zásobník na zeleninu	Ovoce a zelenina
Část pro čerstvé potraviny	Lahůdky (potraviny pro snídani, masné výrobky, které mají být konzumovány v krátké době)

5.14 Umístění jídla

Police v mrazicí části	Různý mražené zboží jako jsou maso, ryby, zmrzlina, zelenina apod..
------------------------	---

5.15 Upozornění na otevřené dveře

(volitelné)

Pokud dveře výrobku zůstanou otevřené po dobu 1 minuty, zazní akustické upozornění. Akustický upozornění ztichne, když jsou dveře zavřené nebo po stisknutí libovolného tlačítka na displeji (pokud je k dispozici).

5.16 Vnitřní osvětlení

Ve vnitřním osvětlení se používá LED lampa. V případě jakýchkoliv problémů s touto lampou se obraťte na autorizovaný servis. Lampa (y) použité v tomto přístroji nejsou vhodné pro osvětlení místnosti domácnosti. Zamýšlený účel tohoto svítidla je pomoci uživateli umístit potraviny do chladničky / mrazničky bezpečně a pohodlně.

6. Údržba a čištění

Čistěte produkt pravidelně, čímž prodloužíte jeho životnost.



UPOZORNĚNÍ: Před čištěním chladničku odpojte od napájení.

- Nikdy nepoužívejte ostré a drsné nástroje, mýdlo, domácí čisticí prostředky, čisticí prášky, plyn, benzín, laky a podobné látky na čištění.
- U produktů, které nejsou No Frost, se mohou na zadní stěně chladničky objevit kapky vody a námraza na tloušťku prstu. Nečistěte; nikdy nepoužívejte olej nebo podobné prostředky.
- Pro čištění vnějšího povrchu produktu používejte pouze mírně navlhčené utěrky z mikrovláken. Houbičky a jiné typy čisticích ubrousků mohou poškrábat povrch.
- Rozpusťme lžičku uhličitanu ve vodě. Navlhčete kousek hadry ve vodě a vyždímejte ji. Otrěte přístroj s touto látkou a důkladně osušte.
- Dávejte pozor, aby se voda nedostala do krytu lampy a jiných elektrických částí.
- Vyčistěte dveře pomocí vlhkého hadříku. Odstraňte všechny položky uvnitř pro vyjmutí políček ze dveří a samotné chladničky. Zvedněte dveřní police až do jejich odpojení se. Vyčistěte a osušte police, pak je umístěte zpět na jejich místo zasunutím shora.
- Nepoužívejte chlorovou vodu nebo čisticí prostředky na vnějším povrchu a

pochromovaných částech výrobku. Chlor může na takových kovových površích způsobit korozi.

- Nikdy nepoužívejte ostré a drsné nástroje nebo mýdlo, domácí čisticí prostředky, čisticí prostředky, benzín, benzen, vosk, atd., v opačném případě se na plastových dílech objeví skvrny a dojde k jejich deformaci. K čištění použijte teplou vodu a měkký hadřík a otřete je do sucha

6.1 Prevence před zápachem

Výrobek je vyroben bez jakýchkoliv pachových látek. Nicméně, udržování jídla v nesprávných částech a nesprávné čištění vnitřních povrchů může vést k zápachu.

Aby k tomu nedošlo, očistěte vnitřek se sodovou vodou každých 15 dní.

- Uchovávejte potraviny v uzavřených obalech. Mikroorganismy se mohou z neuzavřených potravin rozšířit a způsobit zápach.
- Nenechávejte potraviny se zašlým datem spotřeby a zkažené potraviny v chladničce.

6.2 Ochrana plastových povrchů

Olej vyteklý na plastové povrchy může poškodit povrch a musí být ihned umytý teplou vodou.

7. Řešení problémů

Než se obrátíte na servis, viz následující seznam. Může Vám to ušetřit čas i peníze. Tento seznam obsahuje časté stížnosti, které nejsou spojeny s chybným zpracováním nebo poškozením materiálu. Některé funkce uvedené v tomto dokumentu se nemusí vztahovat na váš produkt.

Chladnička nefunguje.

Zástrčka není úplně nasazena. >>>

Zapojte ji úplně do zásuvky.

Pojistka připojená do zásuvky která napájí produkt nebo hlavní pojistka je spálená. >>> Zkontrolujte pojistky.

Kondenzace na boční stěně chladicího prostoru (MULTI ZÓNA, CHLADICÍ, KONTROLNÍ a FLEXI ZÓNA).

- Dveře se otevírají příliš často >>> Dbejte na to, abyste dveře výrobku neotvírali příliš často.
- Prostředí je příliš vlhké. >>> Neinstalujte výrobek ve vlhkém prostředí.
- Potraviny obsahující tekutiny jsou uchovávány v neuzavřených nádobách. >>> Uchovávejte potraviny, které obsahují tekutiny v uzavřených nádobách.
- Dveře výrobku byly ponechány otevřené. >>> Nenechávejte dveře chladničky otevřené po delší dobu.
- Termostat je nastaven na příliš nízkou teplotu. >>> Nastavte termostat na vhodnou teplotu.

Kompresor nepracuje.

- V případě náhlého výpadku proudu nebo vytažení napájecího kabelu a po jeho opětovném připojení tlak plynu v chladicím systému výrobku není vyvážený, což spustí tepelný jistič kompresoru. Produkt se restartuje po přibližně 6 minutách. Když se výrobek po uplynutí této doby restartován, obraťte se na servis.
- Je aktivní rozmrazování. >>> To je normální pro chladničku s plně automatickým rozmrazováním. Odmrazování se provádí pravidelně.
- Produkt není zapojen do elektrické sítě >>> Ujistěte se, že napájecí kabel je zapojen.
- Nastavení teploty je nesprávné. >>> Zvolte odpovídající nastavení teploty.
- Není proud. >>> Produkt bude nadále fungovat normálně po obnovení napájení.

Provozní hluk chladničky se při používání zvyšuje.

- Provozní výsledky tohoto výrobku se mohou lišit v závislosti na změnách teploty okolního prostředí. To je normální a nejedná se o závadu.

Chladnička běží příliš často nebo příliš dlouho.

EN

DK

SV

NO

FIN

RO

CZ

GR

SK

- Nový výrobek může být větší než ten předchozí. Větší výrobky budou pracovat po delší dobu.
- Teplota v místnosti může být vysoká. >>> Výrobek bude v místnosti s vyšší teplotou spuštěn po delší dobu.
- Výrobek mohl být zapojen nedávno nebo v něm byly umístěny nové položky potravin. >>> Výrobek dosáhne nastavenou teplotu déle, když byl jen právě zapojen nebo do něj byly umístěny nové potraviny. To je normální.
- Do výrobku bylo v poslední době umístěno velké množství teplého jídla. >>> Nepokládejte horké jídlo do výrobku.
- Dveře byly často otevřené nebo zůstaly otevřené po delší dobu. >>> Teplý vzduch pohybující se uvnitř způsobí, že výrobek bude v provozu déle. Neotvírejte dveře chladničky příliš často.
- Dveře mrazničky nebo chladničky mohli zůstat pootevřené. >>> Zkontrolujte, zda jsou dveře úplně zavřené.
- Výrobek může být nastaven na příliš nízkou teplotu. >>> Nastavte teplotu na vyšší stupeň a počkejte, až výrobek dosáhne nastavenou teplotu.
- Podložky dveří chladničky nebo mrazničky mohou být špinavé, opotřebené, rozbité nebo nesprávně nasazené. >>> Vyčistěte nebo vyměňte podložky. Poškozené / roztrhané podložky dveří způsobí, že výrobek bude běžet delší dobu pro zachování aktuální teploty.

Teplota mražení je velmi nízká, ale teplota chladiče je dostačující.

- Teplota prostoru mrazničky je nastavena na velmi nízký stupeň. >>> Nastavte teplotu v mrazničce na vyšší stupeň a znovu zkontrolujte.

Teplota chlazení je velmi nízká, ale teplota mrazničky je dostačující.

- Teplota prostoru chladničky je nastavena na velmi nízký stupeň. >>> Nastavte teplotu v chladničce na vyšší stupeň a znovu zkontrolujte.

Potraviny uchovávané v chladnějším zásuvek prostor jsou zmrazeny.

- Teplota prostoru chladničky je nastavena na velmi nízký stupeň. >>> Nastavte teplotu v mrazničce na vyšší stupeň a znovu zkontrolujte.

Teplota v chladničce nebo v mrazničce je příliš vysoká.

- Teplota prostoru chladničky je nastavena na velmi vysoký stupeň. >>> Nastavení teploty chladící části ovlivňuje teplotu v mrazničce. Změňte teplotu v chladící nebo mrazící části a počkejte, dokud příslušné přihrádky dosáhnou nastavenou úroveň teploty.
- Dveře byly často otevřené nebo zůstaly otevřené po delší dobu. >>> Neotvírejte dveře chladničky příliš často.
- Dveře mohou být pootevřena. >>> Úplně zavřete dveře.
- Produkt mohl být zapojen nedávno nebo v něm byly umístěny nové položky potravin. >>> To je normální. Výrobek dosáhne nastavenou teplotu déle, když byl jen právě zapojen nebo do něj byly umístěny nové potraviny.
- Do výrobku bylo v poslední době umístěno velké množství teplého jídla. >>> Nepokládejte horké jídlo do výrobku.

Třese se nebo vydává hluk.

- Podlaha není ve vodovázce nebo není odolná. >>> Pokud se výrobek třese, když se pomalu pohybuje, nastavte stojany na vyrovnání výrobku. >>> Ujistěte se také, že podlaha je dostatečně odolná k tomu, aby unesla produkt.
- Všechny položky umístěné na výrobku mohou způsobit hluk. >>> Odstraňte všechny položky umístěné na výrobku.

Výrobek vytváří hluk tekoucí, stříkající kapaliny apod.

- Princip fungování tohoto výrobku je založen na toku kapalin a plynu. >>> To je normální a nejedná se o závadu.

Z výrobku zní zvuk jako vanoucí vítr.

- Výrobek pro proces chlazení používá ventilátor. To je normální a nejedná se o závadu.

Na vnitřních stěnách výrobku se vytvořil kondenzát.

- Horké nebo vlhké počasí zvýší námrazu a kondenzaci. To je normální a nejedná se o závadu.
- Dveře byly často otevřené nebo zůstaly otevřené po delší dobu. >>> Neotvírejte dveře příliš často, pokud zůstaly otevřeny, zavřete je.
- Dveře mohou být pootevřena. >>> Úplně zavřete dveře.

Vytváří se kondenzát na vnější straně výrobku nebo mezi dveřmi.

- Okolní prostředí může být vlhké, je to naprosto normální ve vlhkém počasí. >>> Kondenzace se rozptýlí, když se sníží vlhkost.

Interiér zapáchá.

- Produkt není pravidelně čištěn. >>> Pravidelně čistěte vnitřek pomocí houbičky, teplé vody a sycené vody.
- Některé balení a obalové materiály může způsobit zápach. >>> Používejte balení a obalové materiály bez zápachu.
- Potraviny byly umístěny v neuzavřených baleních. >>> Uchovávejte potraviny v uzavřených obalech. Mikroorganismy se mohou z neuzavřených potravin rozšířit a způsobit zápach.
- Z výrobku odstraňte všechny potraviny se zašlým datem spotřeby a zkažené potraviny.

Dveře se nezavírají.

- Balíčky s potravinami mohou blokovat dveře. >>> Přemístěte předměty blokující dveře.
- Produkt nestojí ve zcela svislé poloze na zemi. >>> Nastavte stojany pro uvedení výrobku do svislé polohy.
- Podlaha není ve vodovázce nebo není odolná. >>> Ujistěte se, že podlaha je vyvážená a dostatečně odolná k tomu, aby unesla produkt.

Zásobník na zeleninu se zasekl.

- Potraviny mohou být v kontaktu s horní částí zásobníku. >>> Reorganizujte potraviny v šuplíku.

Pokud Je Povrch Produktu Horký

- Když je zařízení v provozu, lze pozorovat vysoké teploty mezi dvěma dvířky, na postranních panelech a na zadním grilu. To je běžné a není to důvod pro servisní údržbu! Při kontaktu s těmito plochami buďte opatrní.



UPOZORNĚNÍ: Pokud problém přetrvává i po provedení pokynů v této části, obraťte se na svého prodejce nebo na autorizovaný servis. Nepokoušejte se opravit produkt.

VYLOUČENÍ ODPOVĚDNOSTI / UPOZORNĚNÍ

Některé (jednoduché) poruchy může vhodně vyřešit sám koncový uživatel, aniž by byla ohrožena bezpečnost nebo bezpečné používání, ovšem za podmínky, že je oprava provedena v mezích a v souladu s následujícími pokyny (viz část „Vlastní oprava“).

Proto pokud není dovoleno jinak v části „Vlastní oprava“ níže, opravy je nutné svěřit registrovaným odborným opravám, aby nedošlo k ohrožení bezpečnosti. Registrovaná odborná opravna je odborný servis, který získal oprávnění přístupu k pokynům a soupisu náhradních dílů k tomuto výrobku od výrobce, v souladu s postupy uvedenými v legislativních ustanoveních podle Směrnice 2009/125/EC.

Ovšem záruční opravy může provádět pouze ten servis (tedy oprávněná odborná opravna), jehož telefonní číslo naleznete v návodu/v záručním listě nebo získáte u svého autorizovaného prodejce. Upozorňujeme tedy, že opravy provedené odbornými servisy (které nejsou společností Grundig oprávněni) vedou k porušení záruky.

Vlastní oprava

Konečný uživatel může provést samoopravu, pokud jde o tyto náhradní díly: klika dveří, závěsy dveří, podnosy, koše a těsnění dveří (aktualizovaný seznam je k dispozici také na webové stránce support.grundig.com.k 1. březnu 2021).

Dále musí být uvedené vlastní opravy, s cílem zajistit bezpečnost výrobku a zabránit riziku vážného zranění, provedeny podle pokynů v návodu pro vlastní opravy nebo podle pokynů, které jsou k dispozici na support.grundig.com. Z bezpečnostních důvodů před provedením jakékoli opravy odpojte produkt z elektrické sítě.

Opravy nebo pokusy o opravu provedené koncovými uživateli u dílů, které nejsou součástí tohoto soupisu, nebo které nejsou v souladu s pokyny v návodu pro vlastní opravy nebo s pokyny, které jsou k dispozici na support.grundig.com, mohou vést ke vzniku bezpečnostních rizik, která nespadají do odpovědnosti společnosti Grundiga vedou k propadnutí záruky na výrobek.

Proto velmi doporučujeme, aby se koncoví uživatelé nepokoušeli provádět opravy, které nespadají do uvedeného soupisu náhradních dílů, a aby se v takovém případě obrátili na autorizované odborné opravny nebo registrované odborné opraváře. Tyto pokusy ze strany koncových uživatelů mohou naopak vést k ohrožení bezpečnosti a poškození výrobku a následně ke vzniku požáru, zatopení, úrazu elektrinou a vážnému zranění osob.

Například, mimo jiné, následující opravy musí být adresovány autorizovanému profesionálnímu opraváři nebo registrovanému profesionálnímu opraváři: kompresor, chladicí okruh, hlavní panel, panel invertoru, panel displeje atd.

Výrobce/prodávající nemůže být v žádném případě odpovědný za případ, kdy koncoví uživatelé nedodrží výše uvedená ustanovení.

Dostupnost náhradních dílů pro chladničku je 10 let.

Během této doby budou k dispozici originální náhradní díly pro správné chladničku.

Minimální záruční doba na vámi zakoupenou ledničku je 24 měsíců.

Tento výrobek je vybaven světelným zdrojem o energetické třídě "G". Světelný zdroj na tomto výrobku může být vyměněn pouze profesionálními opraváři.

1 Οδηγίες για την ασφάλεια και το**περιβάλλον 3**

Γενική ασφάλεια	3
Προβλεπόμενη χρήση	7
Ασφάλεια των παιδιών	8
Συμμόρφωση με την Οδηγία περί ΑΗΕΕ και απόρριψη του προϊόντος στο τέλος της ωφέλιμης ζωής του	8
Συμμόρφωση με την Οδηγία RoHS9	
Πληροφορίες για τη συσκευασία ..	9

2 Ψυγείο 10**3 Εγκατάσταση 11**

Σωστή θέση εγκατάστασης	11
Τοποθέτηση των πλαστικών αποστατών	11
Ρύθμιση των ποδιών	12
Σύνδεση ρεύματος.....	12
Σύνδεση νερού (Προαίρ.)	12
Σύνδεση του εύκαμπτου σωλήνα νερού στο προϊόν.....	13
Σύνδεση στο δίκτυο νερού (Προαίρ.).....	14
Για προϊόντα που χρησιμοποιούν φιάλη νερού (Προαίρ.).....	15
Φίλτρο νερού (Προαίρ.)	15
Στερέωση εξωτερικού φίλτρου στον τοίχο (προαίρ.).....	15
Εσωτερικό φίλτρο	17

4 Προετοιμασία 19

Τι να κάνετε για εξοικονόμηση ενέργειας.....	19
Πρώτη χρήση.....	20

5 Χρήση του προϊόντος 21

Πίνακας ενδείξεων.....	21
Διαμέρισμα μηδέν βαθμών (Προαίρ.).....	30
Συρτάρι λαχανικών	30
Μπλε φως (Προαίρ.).....	30
Ιονιστής (Προαίρ.)	30

Φίλτρο οσμών (προαίρ.)	30
Τηλεσκοπικό συρτάρι	31
Παγοθήκη	31
Παγοθήκη	31
Παγομηχανή	31
Κινητό μεσαίο τμήμα	32
Συρτάρι λαχανικών ελεγχόμενης υγρασίας.....	32
Κατάψυξη νωπών τροφίμων.....	33
Υποδείξεις για τη φύλαξη κατεψυγμένων τροφίμων.....	34
Λεπτομέρειες για τη βαθιά κατάψυξη.....	34
Τοποθέτηση των τροφίμων.....	35
Ειδοποίηση ανοικτής πόρτας (προαίρ.).....	35
Εσωτερικό φως	35
Τεχνολογία Vitamin Care	36
*Ενδέχεται να μη διατίθεται σε όλα τα μοντέλα	36

6 Συντήρηση και καθαρισμός 37

Αποτροπή δυσάρεστων οσμών	38
Προστασία των πλαστικών επιφανειών.....	38

7 Επίλυση προβλημάτων 39



- Αγαπητέ Πελάτη,
- Θα θέλαμε να έχετε τη μέγιστη απόδοση από το προϊόν μας, το οποίο κατασκευάστηκε σε μοντέρνες εγκαταστάσεις με σχολαστικούς ελέγχους ποιότητας.
- Για το σκοπό αυτό, διαβάστε πλήρως τις οδηγίες χρήσης πριν χρησιμοποιήσετε το προϊόν και φυλάξτε τις ως πηγή αναφοράς. Αν παραδώσετε το προϊόν σε άλλο άτομο, παραδώστε μαζί και αυτές τις οδηγίες.

Οι οδηγίες χρήσης διασφαλίζουν τη γρήγορη και ασφαλή χρήση του προϊόντος.





- Διαβάστε τις οδηγίες χρήσης πριν την εγκατάσταση και τη λειτουργία του προϊόντος.
- Πάντα να τηρείτε τις εφαρμόσιμες οδηγίες ασφαλείας.
- Να διατηρείτε τις οδηγίες χρήσης σε σημείο με εύκολη πρόσβαση, για μελλοντική χρήση.
- Παρακαλούμε να διαβάστε και οποιαδήποτε άλλη τεκμηρίωση συνοδεύει το προϊόν.
- Να έχετε υπόψη σας ότι αυτές οι οδηγίες χρήσης μπορεί να έχουν εφαρμογή σε περισσότερα από ένα μοντέλα του προϊόντος. Ο οδηγός υποδεικνύει με σαφήνεια τυχόν παραλλαγές των διάφορων μοντέλων.

• Σύμβολα και παρατηρήσεις

• Στις οδηγίες χρήσης χρησιμοποιούνται τα ακόλουθα σύμβολα:

	Σημαντικές πληροφορίες και χρήσιμες συμβουλές.
	Κίνδυνος για τη ζωή και την περιουσία.
	Κίνδυνος ηλεκτροπληξίας.

	Η συσκευασία του προϊόντος είναι κατασκευασμένη από ανακυκλώσιμα υλικά σύμφωνα με την Εθνική νομοθεσία προστασίας του περιβάλλοντος.
---	--





 INFORMATION	
  	<p>• Η πρόσβαση στις πληροφορίες για το μοντέλο όπως είναι αποθηκευμένες στη βάση δεδομένων για τα προϊόντα είναι εφικτή με την είσοδο στον παρακάτω ιστότοπο και την αναζήτηση για το αναγνωριστικό του μοντέλου (*) της συσκευής σας που αναφέρεται στην ετικέτα ενεργειακής σήμανσης.</p>
<p>SUPPLIER'S NAME → MODEL IDENTIFIER → (*)</p> <p>A → A</p>	
https://eprel.ec.europa.eu/	

1 Οδηγίες για την ασφάλεια και το περιβάλλον

- Αυτή η ενότητα παρέχει τις οδηγίες ασφαλείας που είναι

απαραίτητες για την αποτροπή κινδύνου τραυματισμού και υλικής ζημιάς. Η μη τήρηση αυτών των οδηγιών θα ακυρώσει κάθε τύπο εγγύησης του προϊόντος.

Προβλεπόμενος σκοπός χρήσης

	<p>ΠΡΟΣΟΧΗ: Βεβαιωθείτε ότι οι οπές εξαερισμού δεν είναι κλεισμένοι όταν η συσκευή είναι στη δική συσκευασία της και όταν είναι εγκατεστημένη.</p>
	<p>ΠΡΟΣΟΧΗ: Για να επιταχυνθεί η λειτουργία απόψυξης, παρακαλούμε να μη χρησιμοποιείτε κανένα άλλο μηχανικό ή άλλο εξοπλισμό εκτός από τα οποία που συνιστώνται από τον κατασκευαστή.</p>
	<p>ΠΡΟΣΟΧΗ: Μην καταστρέφετε το ψυκτικό κύκλωμα.</p>
	<p>ΠΡΟΣΟΧΗ: Μην χρησιμοποιείτε ηλεκτρικές συσκευές που δεν συνιστώνται από τον κατασκευαστή στους χώρους αποθήκευσης τροφίμων.</p>

Αυτή η συσκευή έχει σχεδιαστεί για χρήση στο σπίτι ή στις παρακάτω περιοχές εφαρμογής

- Μπορεί να χρησιμοποιηθεί στις κουζίνες των γραφείων, μαγαζιών και των άλλων των εργασιακών περιβαλλόντων,
- Μπορεί να χρησιμοποιηθεί από τους πελάτες στα αγρόκτηματα, ξενοδοχεία, μοτέλ και στα άλλα περιβάλλοντα καταλύματος,
- Στα περιβάλλοντα όπως πανσιόν,
- Στους τόπους όπου δεν υπάρχει υπηρεσία τροφοδοσίας και στις παρόμοιες εφαρμογές.

Γενική ασφάλεια

- Αυτό το προϊόν δεν πρέπει να χρησιμοποιείται από άτομα με μειωμένες σωματικές,

- αισθητηριακές και πνευματικές ικανότητες, από άτομα που δεν έχουν επαρκή γνώση και εμπειρία και από παιδιά. Η συσκευή αυτή μπορεί να χρησιμοποιείται από τέτοια άτομα υπό την επίβλεψη και καθοδήγηση ατόμου υπεύθυνου για την ασφάλειά τους. Δεν πρέπει να επιτρέπεται σε παιδιά να παίζουν με αυτή τη συσκευή.
- Σε περίπτωση δυσλειτουργίας, αποσυνδέστε τη συσκευή από την πρίζα.
 - Μετά την αποσύνδεση της συσκευής από την πρίζα, περιμένετε τουλάχιστον 5 λεπτά πριν τη συνδέσετε πάλι. Αποσυνδέετε το προϊόν από την πρίζα όταν δεν χρησιμοποιείται. Μην αγγίζετε το φινι ρευματοληψίας με υγρά χέρια! Μην τραβάτε το καλώδιο για αποσύνδεση από την πρίζα, πάντα να τραβάτε μόνο το φινι.
 - Σκουπίστε τους ακροδέκτες του φινι ρευματοληψίας με ένα στεγνό πανί πριν συνδέσετε το φινι στην πρίζα.
 - Μην συνδέσετε το ψυγείο στην πρίζα, αν η πρίζα δεν είναι καλά στερεωμένη.
 - Αποσυνδέετε το προϊόν πριν από εργασίες εγκατάστασης, συντήρησης, καθαρισμού και επισκευής.
 - Αν το προϊόν δεν πρόκειται να χρησιμοποιηθεί για μεγάλο χρονικό διάστημα, αποσυνδέστε το από την πρίζα και αφαιρέστε όλα τα τρόφιμα από το εσωτερικό του.
 - Μην χρησιμοποιείτε ατμό ή μέσα καθαρισμού που παράγουν ατμό για τον καθαρισμό του ψυγείου και την τήξη του πάγου στο εσωτερικό του. Ο ατμός μπορεί να έρθει σε επαφή με σημεία που βρίσκονται υπό τάση και να προκαλέσει βραχυκύκλωμα ή ηλεκτροπληξία!

- Μην πλένετε το προϊόν ψεκάζοντας ή χύνοντας νερό πάνω του! Κίνδυνος ηλεκτροπληξίας!
- Σε καμία περίπτωση μη χρησιμοποιήσετε το προϊόν αν είναι ανοικτό το τμήμα στο πάνω ή πίσω μέρος του προϊόντος που περιέχει τις πλακέτες τυπωμένων κυκλωμάτων (κάλυμμα τυπωμένων κυκλωμάτων) (1).

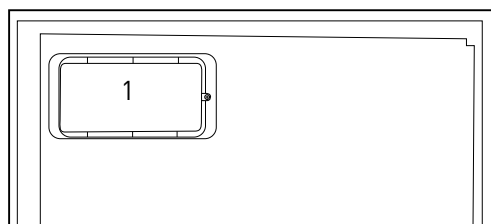
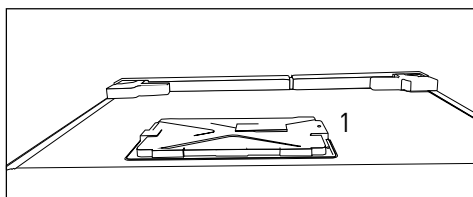

- Μην τοποθετείτε μέσα στο θάλαμο κατάψυξης υγρά σε μπουκάλια ή μεταλλικά κουτάκια. Μπορεί να σκάσουν!
- Τοποθετείτε τα δοχεία υγρών σε όρθια θέση με σφικτά κλεισμένο το κάλυμμα.
- Μην ψεκάζετε εύφλεκτες ουσίες κοντά στο προϊόν, γιατί μπορεί να προκληθεί φωτιά ή έκρηξη.
- Μην αγγίζετε κατεψυγμένα τρόφιμα με υγρά χέρια! Μπορεί να κολλήσουν στα χέρια σας!
- Μην τοποθετείτε σε απευθυνθείτε σε εξουσιοδοτημένο σέρβις για αντικατάσταση ή σε περίπτωση οποιουδήποτε προβλήματος.
- Μην ψεκάζετε το προϊόν σε πρίζα με γείωση. Η γείωση πρέπει να έχει γίνει από εξειδικευμένο ηλεκτρολόγο.
- Αν το προϊόν διαθέτει φωτισμό τύπου LED, απευθυνθείτε σε εξουσιοδοτημένο σέρβις για αντικατάσταση ή σε περίπτωση οποιουδήποτε προβλήματος.

- Μην διατηρείτε μέσα στο ψυγείο εύφλεκτα υλικά και προϊόντα που περιέχουν εύφλεκτο αέριο (σπρέι κλπ.).
- Μην τοποθετείτε πάνω στο προϊόν δοχεία που περιέχουν υγρά. Τυχόν πιτσίλισμα νερού πάνω σε εξάρτημα υπό τάση μπορεί να προκαλέσει ηλεκτροπληξία και κίνδυνο φωτιάς.
- Η έκθεση του προϊόντος σε βροχή, χιόνι, ηλιακή ακτινοβολία και άνεμο θα προκαλέσει ηλεκτρικό κίνδυνο. Όταν αλλάζετε θέση στο προϊόν, μην το τραβήξετε από τη λαβή της πόρτας. Η λαβή μπορεί να αποκολληθεί.
- Προσέξτε να αποφύγετε την παγίδευση οποιουδήποτε τμήματος των χεριών ή του σώματός σας σε οποιοδήποτε από τα κινούμενα μέρη στο εσωτερικό του προϊόντος.
- Μην ανεβαίνετε και μη στηρίζετε στην πόρτα, τα συρτάρια και παρόμοια μέρη του

ψυγείου. Κάτι τέτοιο θα προκαλέσει πτώση του προϊόντος και ζημιά στα μέρη της συσκευής.

- Προσέξτε να μην παγιδευτεί το καλώδιο ρεύματος.

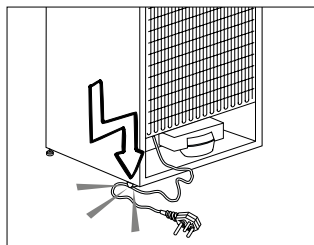

1.1.1 Προειδοποίηση HC

- Αν το προϊόν περιλαμβάνει ψυκτικό σύστημα που χρησιμοποιεί το αέριο R600a, προσέξτε να αποφύγετε την πρόκληση ζημιάς στο ψυκτικό σύστημα και στους σωλήνες τους όταν χρησιμοποιείτε και μεταφέρετε το προϊόν. Αυτό το αέριο είναι εύφλεκτο. Αν έχει υποστεί ζημιά το ψυκτικό σύστημα, κρατήστε το προϊόν μακριά από πηγές φλόγας ή σπινθήρες και αερίστε αμέσως το δωμάτιο.



Η ετικέτα στην εσωτερική αριστερή πλευρά υποδεικνύει τον τύπο αερίου που χρησιμοποιείται στο προϊόν.

1.1.2 Για μοντέλα με διανομέα νερού

- Η μέγιστη πίεση για την είσοδο κρύου νερού θα είναι 90 psi (6,2 bar). Αν η πίεση νερού υπερβαίνει τα 80 psi (5,5 bar), χρησιμοποιήστε μια βαλβίδα περιορισμού πίεσης στο σύστημα παροχής νερού σας. Αν δεν γνωρίζετε πώς να ελέγξετε την πίεση νερού, ζητήστε τη βοήθεια επαγγελματία υδραυλικού.
- Αν υπάρχει κίνδυνος φαινομένου υδραυλικού πλήγματος (απότομης μεταβολής πίεσης του νερού) στην εγκατάστασή σας, πάντα να χρησιμοποιείτε στην εγκατάσταση εξοπλισμό αποτροπής του υδραυλικού πλήγματος.

Συμβουλευτείτε επαγγελματίες υδραυλικούς αν δεν είστε σίγουροι ότι δεν υπάρχει φαινόμενο υδραυλικού πλήγματος στην εγκατάστασή σας.

- Μην εγκαταστήσετε στην είσοδο ζεστού νερού. Λάβετε μέτρα προφύλαξης έναντι του κινδύνου να παγώσουν οι εύκαμπτοι σωλήνες. Η περιοχή θερμοκρασιών νερού λειτουργίας είναι από ελάχιστη 0,6 °C (33 °F) έως μέγιστη 38 °C (100 °F).
- Να χρησιμοποιείτε μόνο πόσιμο νερό.
- Να χρησιμοποιείτε μόνο πόσιμο νερό.

Προβλεπόμενη χρήση

- Αυτό το προϊόν έχει σχεδιαστεί για οικιακή χρήση. Δεν προορίζεται για επαγγελματική χρήση.
- Το προϊόν θα πρέπει να χρησιμοποιείται μόνο για τη φύλαξη τροφίμων και ποτών.

- Μη διατηρείτε μέσα στο ψυγείο ευαίσθητα προϊόντα που χρειάζονται ελεγχόμενες θερμοκρασίες (εμβόλια, φάρμακα ευαίσθητα στη θερμοκρασία, ιατρικά υλικά κλπ.).
- Ο κατασκευαστής δεν αποδέχεται καμία ευθύνη για οποιαδήποτε ζημία λόγω κακής χρήσης ή κακής μεταχείρισης.
- Γνήσια ανταλλακτικά θα είναι διαθέσιμα για 10 έτη από την ημερομηνία αγοράς του προϊόντος.

Ασφάλεια των παιδιών

- Κρατάτε τα υλικά συσκευασίας μακριά από τα παιδιά.
- Μην επιτρέπετε σε παιδιά να παίζουν με το προϊόν.
- Αν η πόρτα του προϊόντος περιλαμβάνει κλειδαριά, κρατάτε το κλειδί μακριά από παιδιά.

Συμμόρφωση με την Οδηγία περί ΑΗΕΕ και απόρριψη του προϊόντος στο τέλος της ωφέλιμης ζωής του

Αυτό το προϊόν συμμορφώνεται με την Οδηγία ROHS (περιορισμού χρήσης ορισμένων επικίνδυνων ουσιών) της ΕΕ (2012/19/ΕΕ).



Το προϊόν αυτό φέρει ένα σύμβολο ταξινόμησης για απόβλητα ηλεκτρικού και ηλεκτρονικού εξοπλισμού (ΑΗΕΕ). Αυτό το προϊόν έχει κατασκευαστεί με

εξαρτήματα και υλικά υψηλής ποιότητας τα οποία μπορούν να επαναχρησιμοποιηθούν και είναι κατάλληλα για ανακύκλωση. Στο τέλος της ωφέλιμης ζωής του προϊόντος, μην το απορρίψετε μαζί με τα κανονικά οικιακά και άλλα απόβλητα. Παραδώστε το σε κέντρο συλλογής για την ανακύκλωση ηλεκτρικού και ηλεκτρονικού εξοπλισμού. Για να μάθετε περισσότερα σχετικά με αυτά τα κέντρα συλλογής, απευθυνθείτε στις τοπικές σας αρχές.

Συμμόρφωση με την Οδηγία RoHS

- Αυτό το προϊόν συμμορφώνεται με την Οδηγία ROHS (περιορισμού χρήσης ορισμένων επικίνδυνων ουσιών) της ΕΕ (2011/65/ΕΕ). Δεν περιέχει επιβλαβή και απαγορευμένα υλικά που καθορίζονται στην Οδηγία.

Πληροφορίες για τη συσκευασία

- Τα υλικά συσκευασίας του προϊόντος κατασκευάζονται από ανακυκλώσιμα υλικά σύμφωνα με του Εθνικούς μας Κανονισμούς Προστασίας του Περιβάλλοντος. Μην απορρίψετε τα υλικά συσκευασίας μαζί με οικιακά ή άλλα απορρίμματα. Παραδώστε τα στα σημεία συλλογής υλικών συσκευασίας που έχουν οριστεί από τις τοπικές αρχές.

2 Ψυγείο

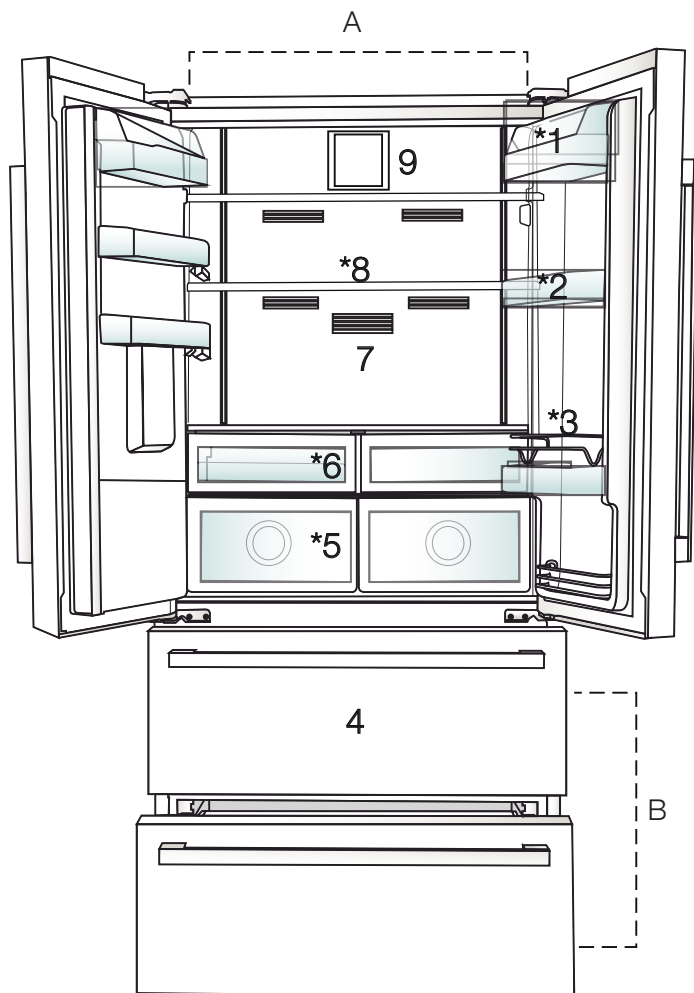

A- Θάλαμος Συντήρησης

B- Θάλαμος Κατάψυξης

1. Ράφι για βούτυρο - τυρί

2. Ράφια θαλάμου συντήρησης

3. Προστατευτικό σύρμα

4. Διαμερίσματα φύλαξης κατεψυγμένων τροφίμων

5. Συρτάρια λαχανικών

6. Διαμέρισμα πρωινού

7. Φίλτρο οσμών

8. Ρυθμιζόμενα γυάλινα ράφια

9. Ανεμιστήρας



*Προαιρετικός εξοπλισμός: Οι εικόνες σε αυτές τις οδηγίες χρήσης είναι σχηματικές και μπορεί να μην ταιριάζουν ακριβώς στο προϊόν σας. Αν το προϊόν σας δεν περιλαμβάνει τα σχετικά εξαρτήματα, οι πληροφορίες αφορούν άλλα μοντέλα.

3 Εγκατάσταση

Σωστή θέση εγκατάστασης

Για την εγκατάσταση του προϊόντος, απευθυνθείτε στο Εξουσιοδοτημένο σέρβις. Για να ετοιμάσετε το προϊόν για εγκατάσταση, ανατρέξτε στις πληροφορίες των οδηγιών χρήσης και βεβαιωθείτε ότι οι παροχές ρεύματος και νερού είναι σύμφωνες με τις απαιτήσεις. Διαφορετικά, καλέστε ηλεκτρολόγο και/ή υδραυλικό για την απαιτούμενη προετοιμασία των παροχών.



ΠΡΟΕΙΔΟΠΟΙΗΣΗ: Ο κατασκευαστής δεν αποδέχεται καμία ευθύνη για οποιαδήποτε ζημία προκύψει από εργασίες που εκτελέστηκαν από μη εξουσιοδοτημένα άτομα.



ΠΡΟΕΙΔΟΠΟΙΗΣΗ: Το καλώδιο ρεύματος του προϊόντος πρέπει να είναι αποσυνδεδεμένο από την πρίζα κατά την εγκατάσταση. Σε αντίθετη περίπτωση, μπορεί να προκληθεί θάνατος ή σοβαροί τραυματισμοί!



ΠΡΟΕΙΔΟΠΟΙΗΣΗ: Αν το άνοιγμα της πόρτας του δωματίου είναι πολύ μικρό για να περάσει το προϊόν, αφαιρέστε την πόρτα και γυρίστε το προϊόν στο πλάι. Αν και αυτό δεν ωφελήσει, απευθυνθείτε στο εξουσιοδοτημένο σέρβις.

- Τοποθετήστε το προϊόν σε επίπεδη επιφάνεια, για να αποφύγετε κραδασμούς.

- Τοποθετήστε το προϊόν τουλάχιστον 30 cm μακριά από σόμπα, συσκευή κουζίνας και παρόμοιες πηγές θερμότητας και τουλάχιστον 5 cm από ηλεκτρικούς φούρνους.
- Μην εκθέτετε το προϊόν σε άμεση ηλιακή ακτινοβολία και μην το κρατάτε σε περιβάλλον με υγρασία.
- Το προϊόν χρειάζεται επαρκή κυκλοφορία αέρα για να λειτουργεί αποδοτικά. Αν το προϊόν πρόκειται να τοποθετηθεί μέσα σε εσοχή του τοίχου, θυμηθείτε να αφήσετε απόσταση τουλάχιστον 5 cm ανάμεσα στο προϊόν και την οροφή ή τα τοιχώματα.
- Μην εγκαταστήσετε το προϊόν σε περιβάλλον με θερμοκρασία κάτω από -5°C.

Τοποθέτηση των πλαστικών αποστατών

Χρησιμοποιήστε τους πλαστικούς αποστάτες που παρέχονται με το προϊόν για να διασφαλίσετε επαρκή χώρο κυκλοφορίας αέρα ανάμεσα στο προϊόν και στον τοίχο.

1. Για να τοποθετήσετε τους αποστάτες, αφαιρέστε τις βίδες από το προϊόν και χρησιμοποιήστε τις βίδες που συνοδεύουν τους αποστάτες.

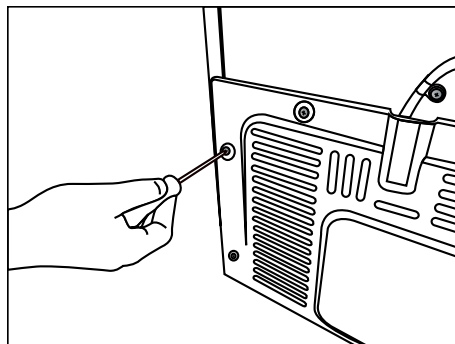

2. Τοποθετήστε τους 2 πλαστικούς αποστάτες πάνω στο κάλυμμα αερισμού που φαίνεται στο σημείο j στην εικόνα.

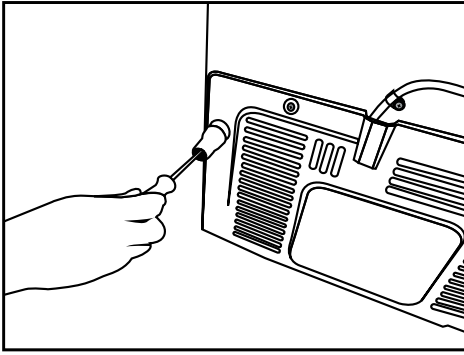

Ρύθμιση των ποδιών

Αν το προϊόν δεν έχει ισορροπήσει καλά στη θέση του, ρυθμίστε τα μπροστινά ρυθμιζόμενα πόδια περιστρέφοντάς τα δεξιά ή αριστερά.

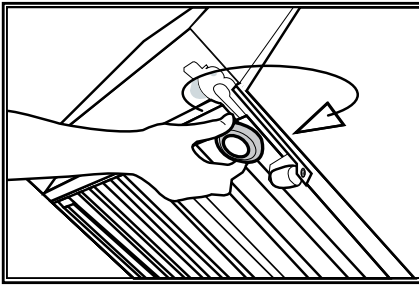

Σύνδεση ρεύματος



ΠΡΟΕΙΔΟΠΟΙΗΣΗ: Μην χρησιμοποιείτε καλώδια επέκτασης ή πολύπριζα για τη σύνδεση ρεύματος.



ΠΡΟΕΙΔΟΠΟΙΗΣΗ: Αν το καλώδιο έχει υποστεί ζημιά, πρέπει να αντικατασταθεί από το εξουσιοδοτημένο σέρβις.



Όταν τοποθετείτε δύο ψυγεία το ένα δίπλα στο άλλο, αφήστε απόσταση τουλάχιστον 4 cm ανάμεσα στις δύο μονάδες.

- Η εταιρεία μας δεν θα αναλάβει ευθύνη για οποιεσδήποτε ζημιές λόγω χρήσης του προϊόντος χωρίς γείωση και χωρίς σύνδεση ρεύματος που συμμορφώνεται με τους εθνικούς κανονισμούς.
- Το φις του καλωδίου ρεύματος πρέπει να είναι εύκολα προσπελάσιμο μετά την εγκατάσταση.
- Συνδέστε το ψυγείο σε γειωμένη πρίζα ρεύματος 220-240V/50 Hz. Το φις πρέπει να περιλαμβάνει ασφάλεια 10-16 A.
- Μη χρησιμοποιείτε πολύπριζο με ή χωρίς καλώδιο επέκτασης ανάμεσα στην πρίζα τοίχου και στο ψυγείο.

Σύνδεση νερού (Προαίρ.)



ΠΡΟΕΙΔΟΠΟΙΗΣΗ:

Για τη σύνδεση νερού, αποσυνδέστε από την πρίζα το προϊόν και την αντλία νερού (αν υπάρχει).

Οι συνδέσεις του προϊόντος σε δίκτυο νερού, φίλτρο και φιάλη νερού, πρέπει να γίνει από εξουσιοδοτημένο σέρβις. Το προϊόν μπορεί να συνδεθεί σε φιάλη νερού ή απευθείας στο δίκτυο νερού, ανάλογα με το μοντέλο. Για να πραγματοποιήσετε τη σύνδεση, πρέπει πρώτα να συνδέσετε τον εύκαμπτο σωλήνα νερού στο προϊόν. Ελέγξτε για να δείτε ότι μαζί με το προϊόν σας παρέχονται τα ακόλουθα εξαρτήματα:

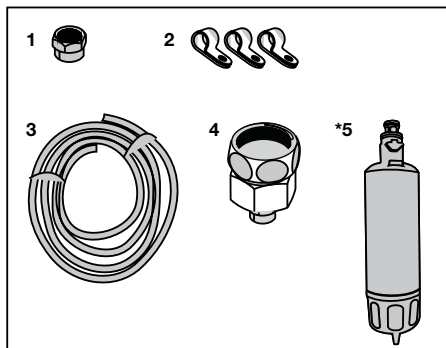

1. Σύνδεσμος (1 τεμάχιο): Χρησιμοποιείται για τη σύνδεση του εύκαμπτου σωλήνα νερού στην πίσω πλευρά του προϊόντος.
2. Κλιπ εύκαμπτου σωλήνα (3 τεμάχια): Χρησιμοποιείται για τη στερέωση του εύκαμπτου σωλήνα νερού στον τοίχο.
3. Εύκαμπτος σωλήνας νερού (1 τεμάχιο, 5 μέτρα, διάμετρος 1/4 ίντσας): Χρησιμοποιείται για τη σύνδεση νερού.
4. Προσαρμογέας βρύσης (1 τεμάχιο): Περιλαμβάνει ένα πορώδες φίλτρο και χρησιμοποιείται για σύνδεση στην παροχή κρύου νερού ύδρευσης.
5. Φίλτρο νερού (1 τεμάχιο *προαιρε.): Χρησιμοποιείται για τη σύνδεση του προϊόντος στο δίκτυο νερού. Το φίλτρο νερού δεν απαιτείται αν διατίθεται σύνδεση φιάλης νερού.

Σύνδεση του εύκαμπτου σωλήνα νερού στο προϊόν

Για να συνδέσετε τον εύκαμπτο σωλήνα νερού στο προϊόν, ακολουθήστε τις παρακάτω οδηγίες.

1. Αφαιρέστε το σύνδεσμο στον προσαρμογέα ακροφυσίου του εύκαμπτου σωλήνα στην πίσω πλευρά του προϊόντος και περάστε τον εύκαμπτο σωλήνα μέσα από το σύνδεσμο.

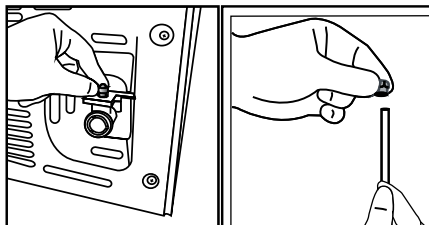

2. Σπρώξτε τον εύκαμπτο σωλήνα νερού κάτω σφιχτά και συνδέστε τον στον προσαρμογέα ακροφυσίου εύκαμπτου σωλήνα.

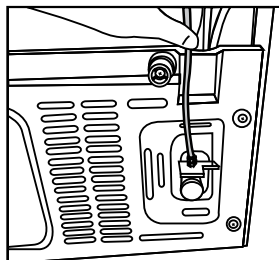

3. Σφίξτε το σύνδεσμο με το χέρι για να τον στερεώσετε στον προσαρμογέα ακροφυσίου εύκαμπτου σωλήνα. Μπορείτε επίσης να σφίξετε το σύνδεσμο με κλειδί σωλήνων ή πέννα.

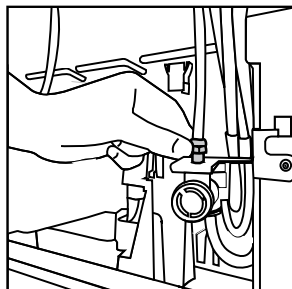

4. Συνδέστε το άλλο άκρο του εύκαμπτου σωλήνα στο δίκτυο νερού (βλέπε ενότητα 3.7) ή για να χρησιμοποιήσετε φιάλη νερού, στην αντλία νερού (βλέπε ενότητα 3.8).
3. Συνδέστε το σύνδεσμο γύρω από τον εύκαμπτο σωλήνα νερού.

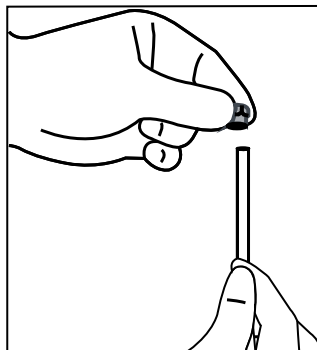

Σύνδεση στο δίκτυο νερού (Προαιρ.)

Για να χρησιμοποιήσετε το προϊόν συνδέοντάς το στην παροχή κρύου νερού ύδρευσης, πρέπει να εγκατασταθεί ένας στάνταρ σύνδεσμος βαλβίδας 1/2" στην παροχή κρύου νερού ύδρευσης του σπιτιού σας. Αν ο σύνδεσμος δεν είναι διαθέσιμος, ή αν δεν είστε βέβαιοι τι πρέπει να κάνετε, καλέστε έναν εξειδικευμένο υδραυλικό.

1. Αποσυνδέστε το σύνδεσμο (1) από τον προσαρμογέα βρύσης (2).

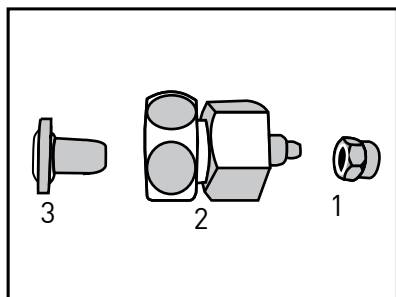

2. Συνδέστε τον προσαρμογέα βρύσης στο διακόπτη νερού δικτύου.

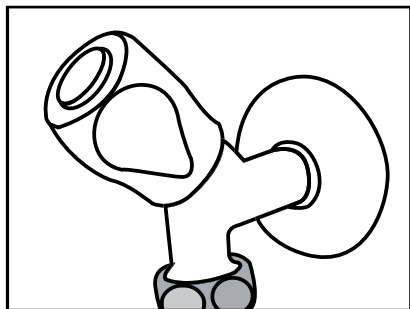

4. Συνδέστε το σύνδεσμο στον προσαρμογέα βρύσης και σφίξτε με το χέρι / με εργαλείο.

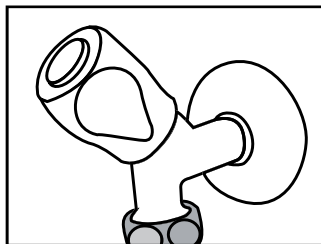

5. Για να αποφύγετε ζημιά, μετατόπιση ή αθέλητη αποσύνδεση του εύκαμπτου σωλήνα, χρησιμοποιήστε τα παρεχόμενα κλιπ για να στερεώσετε τον εύκαμπτο σωλήνα νερού όπως ενδείκνυται.

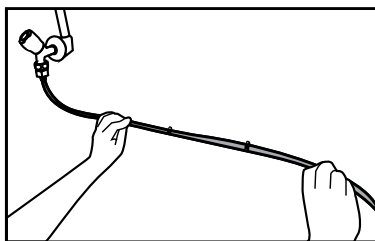



ΠΡΟΕΙΔΟΠΟΙΗΣΗ: Αφού ανοίξετε το διακόπτη νερού, βεβαιωθείτε ότι δεν υπάρχει διαρροή νερού στα δύο άκρα του εύκαμπτου σωλήνα νερού. Σε περίπτωση διαρροής, κλείστε το διακόπτη και σφίξτε όλες τις συνδέσεις χρησιμοποιώντας ένα κλειδί σωλήνων ή πένσα.

Για προϊόντα που χρησιμοποιούν φιάλη νερού (Προαιρ.)

Για να χρησιμοποιήσετε φιάλη για τη σύνδεση νερού του προϊόντος, πρέπει να χρησιμοποιηθεί η αντλία νερού που συνιστάται από το εξουσιοδοτημένο σέρβις.

1. Συνδέστε το ένα άκρο του εύκαμπτου σωλήνα νερού που παρέχεται με την αντλία στο προϊόν (βλέπε 3.6) και ακολουθήστε τις παρακάτω οδηγίες.

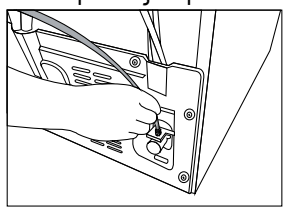

2. Συνδέστε το άλλο άκρο του εύκαμπτου σωλήνα νερού στην αντλία νερού σπρώχνοντας τον εύκαμπτο σωλήνα μέσα στην είσοδο εύκαμπτου σωλήνα της αντλίας.

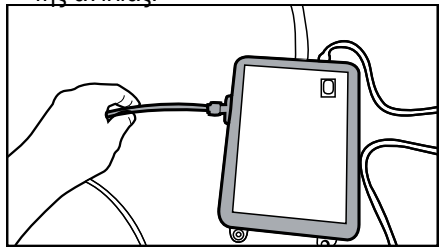

3. Τοποθετήστε και στερεώστε τον εύκαμπτο σωλήνα της αντλίας μέσα στη φιάλη νερού.

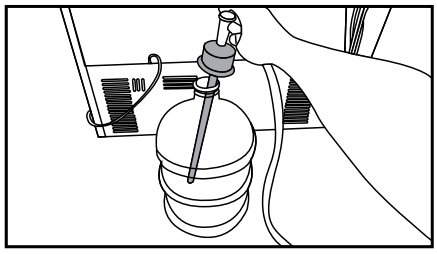

4. Αφού γίνει η σύνδεση, συνδέστε την αντλία νερού στην πρίζα και θέστε τη σε λειτουργία.

i	Περιμένετε 2-3 λεπτά αφού θέσετε σε λειτουργία την αντλία, για να επιτευχθεί η επιθυμητή απόδοση.
i	Για τη σύνδεση του νερού ανατρέξτε και στις οδηγίες χρήσης της αντλίας.
i	Όταν χρησιμοποιείτε φιάλη νερού, δεν απαιτείται φίλτρο νερού.

Φίλτρο νερού (Προαιρ.)

Το προϊόν μπορεί να έχει εσωτερικό ή εξωτερικό φίλτρο, ανάλογα με το μοντέλο. Για να συνδέσετε το φίλτρο νερού, ακολουθήστε τις παρακάτω οδηγίες.

Στερέωση εξωτερικού φίλτρου στον τοίχο (προαιρ.)



ΠΡΟΕΙΔΟΠΟΙΗΣΗ: Μην στερεώσετε το φίλτρο πάνω στο προϊόν.

Ελέγξτε για να δείτε ότι μαζί με το προϊόν σας παρέχονται τα ακόλουθα εξαρτήματα:

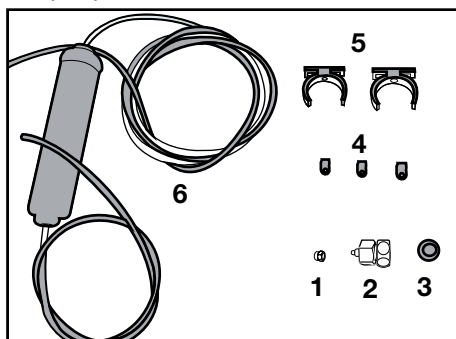

1. Σύνδεσμος (1 τεμάχιο):
Χρησιμοποιείται για τη σύνδεση του εύκαμπτου σωλήνα νερού στην πίσω πλευρά του προϊόντος.
2. Προσαρμογέας βρύσης (1 τεμάχιο):
Χρησιμοποιείται για τη σύνδεση παροχής κρύου νερού.
3. Πορώδες φίλτρο (1 τεμάχιο):
Χρησιμοποιείται για τη στερέωση του εύκαμπτου σωλήνα νερού στον τοίχο.
4. Κλιπ εύκαμπτου σωλήνα (3 τεμάχια):
Χρησιμοποιείται για τη στερέωση του εύκαμπτου σωλήνα νερού στον τοίχο.
5. Βάση σύνδεσης φίλτρου (2 τεμάχια):
Χρησιμοποιείται για τη στερέωση του φίλτρου στον τοίχο.
6. Φίλτρο νερού (1 τεμάχιο):
Χρησιμοποιείται για τη σύνδεση του προϊόντος στο δίκτυο νερού. Το φίλτρο νερού δεν είναι απαραίτητο αν χρησιμοποιείτε σύνδεση φιάλης νερού.

1. Συνδέστε τον προσαρμογέα βρύσης στο διακόπτη νερού δικτύου.
2. Προσδιορίστε τη θέση στερέωσης του εξωτερικού φίλτρου. Στερεώστε στον τοίχο τη βάση σύνδεσης φίλτρου (5).
3. Τοποθετήστε το φίλτρο σε όρθια θέση πάνω στη βάση σύνδεσης φίλτρου, όπως δείχνει η ετικέτα. (6)

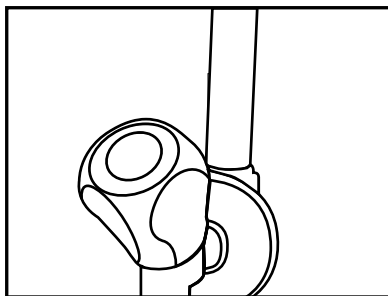

4. Συνδέστε τον εύκαμπο σωλήνα νερού από το πάνω μέρος του φίλτρου στον προσαρμογέα σύνδεσης νερού του προϊόντος (βλέπε 3.6.)

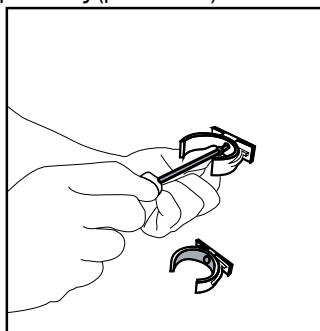

Αφού γίνει η σύνδεση, θα πρέπει να μοιάζει με την παρακάτω εικόνα.

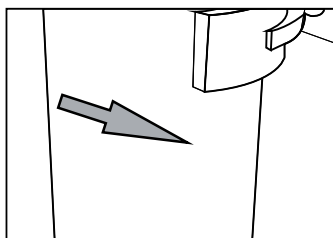
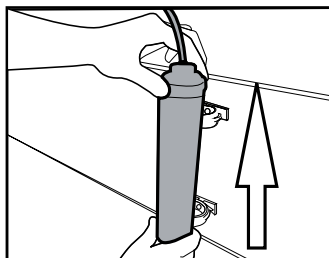

Εσωτερικό φίλτρο

Το εσωτερικό φίλτρο που παρέχεται με το προϊόν δεν έχει εγκατασταθεί κατά την παράδοση. Παρακαλούμε ακολουθήστε τις παρακάτω οδηγίες για να εγκαταστήσετε το φίλτρο.

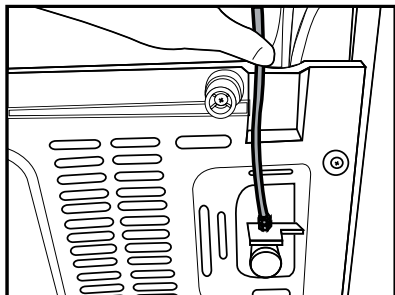

Γραμμή νερού:

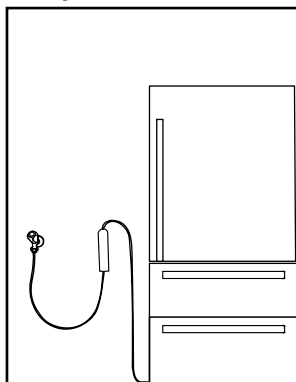

Γραμμή φιάλης νερού:

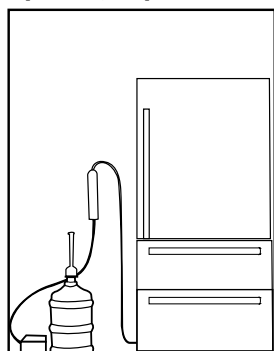

Μετά τη σύνδεση του φίλτρου, μη χρησιμοποιήσετε τα πρώτα 10 ποτήρια νερού.

1. Κατά την εγκατάσταση του φίλτρου πρέπει να είναι ενεργή η ένδειξη “Παραγωγή πάγου ανενεργή” (Ice Off). Αλλάξτε την ένδειξη ON-OFF χρησιμοποιώντας το κουμπί “Πάγος” (Ice) στην οθόνη.

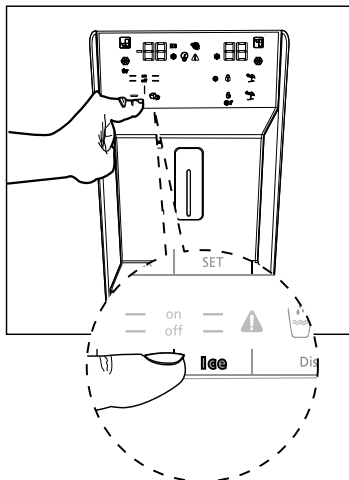

Τραβήξτε και αφαιρέστε το κάλυμμα παράκαμψης φίλτρου νερού.



Μπορεί να τρέξουν λίγες σταγόνες νερού αφού αφαιρέσετε το κάλυμμα, αυτό είναι φυσιολογικό.

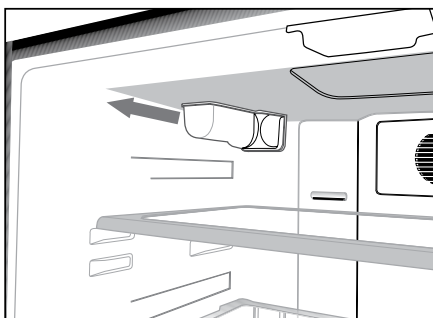

2. Τοποθετήστε το κάλυμμα φίλτρου νερού μέσα στο μηχανισμό και πιέστε το να ασφαλίσει στη θέση του.
3. Πατήστε πάλι το κουμπί “Πάγος” (Ice) στην οθόνη για να ακυρώσετε τη λειτουργία “Παραγωγή πάγου ανενεργή” (Ice Off).



Το φίλτρο νερού θα καθαρίζει το νερό από ορισμένα ξένα σωματίδια. Δεν θα αφαιρεί τους μικροοργανισμούς από το νερό.



Σχετικά με την περίοδο αντικατάστασης του φίλτρου ανατρέξτε στην ενότητα 5.2.

4 Προετοιμασία

Τι να κάνετε για εξοικονόμηση ενέργειας



Η σύνδεση του προϊόντος σε ηλεκτρονικά συστήματα εξοικονόμησης ενέργειας είναι επιβλαβής, γιατί μπορεί να προξενήσει ζημιά στο προϊόν.

- για ελεύθερη συσκευή: η παρούσα ψυκτική συσκευή δεν προορίζεται να χρησιμοποιηθεί ως εντοιχιζόμενη συσκευή.
- Μην κρατάτε τις πόρτες του ψυγείου ανοικτές για πολλή ώρα.
- Μην τοποθετείτε μέσα στο ψυγείο ζεστά τρόφιμα ή ποτά.
- Μην γεμίζετε υπερβολικά το ψυγείο. Αν εμποδίζετε την εσωτερική ροή του αέρα θα μειωθεί η ψυκτική του ικανότητα.
- Αν θέλετε να αποθηκεύσετε τη μέγιστη ποσότητα τροφίμων στο θάλαμο κατάψυξης του ψυγείου σας, πρέπει να αφαιρέσετε τα πάνω συρτάρια και να τα τοποθετήσετε πάνω στη συρμάτινη σχάρα. Οι τιμές ωφέλιμου όγκου και κατανάλωσης ενέργειας που ορίζονται στην ετικέτα ενεργειακής σήμανσης του ψυγείου μετρήθηκαν μετά την αφαίρεση του πάνω ραφιού του θαλάμου κατάψυξης και του δοχείου πάγου, τα οποία μπορούν να αφαιρεθούν εύκολα με το χέρι. Συνιστάται ιδιαίτερα η χρήση του κάτω συρταριού κατά την τοποθέτηση τροφίμων.
- Ανάλογα με τα χαρακτηριστικά του προϊόντος: η απόψυξη των κατεψυγμένων τροφίμων στο θάλαμο συντήρησης θα διασφαλίσει εξοικονόμηση ενέργειας και θα διατηρήσει την ποιότητα των τροφίμων.
- Επειδή όταν δεν ανοίγονται οι πόρτες της συσκευής δεν θα εισέρχεται απευθείας ζεστός και υγρός αέρας, η συσκευή θα βελτιστοποιεί τη λειτουργία της σε συνθήκες επαρκείς για την προστασία των τροφίμων σας. Λειτουργίες και επί μέρους μονάδες όπως συμπιεστής, ανεμιστήρας, θερμαντήρας, απόψυξη, φωτισμός, οθόνη κλπ. θα λειτουργούν σύμφωνα με τις απαιτήσεις, ώστε να καταναλώνεται η ελάχιστη ενέργεια υπό τις δεδομένες συνθήκες.
- Βεβαιωθείτε ότι τα τρόφιμα δεν είναι σε επαφή με τον αισθητήρα θερμοκρασίας

θαλάμου συντήρησης που περιγράφεται παρακάτω.

- Τα τρόφιμα πρέπει να αποθηκεύονται σε συρτάρια στο θάλαμο συντήρησης, ώστε να παρέχεται εξοικονόμηση ενέργειας και τα τρόφιμα να διατηρούνται σε καλύτερο περιβάλλον.
- Αποφεύγετε την απευθείας επαφή ανάμεσα στον αισθητήρα θερμοκρασίας στο θάλαμο κατάψυξης και στις συσκευασίες των τροφίμων. Η κατανάλωση ενέργειας μπορεί να αυξηθεί σε περίπτωση επαφής με τον αισθητήρα.

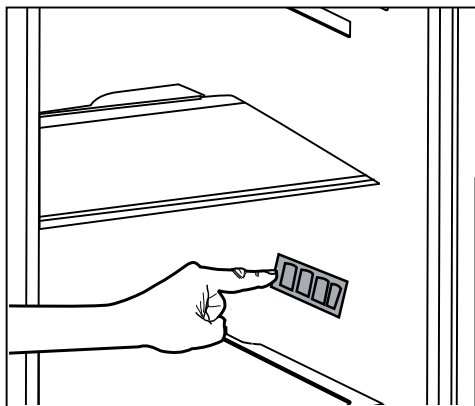

Πρώτη χρήση

Πριν χρησιμοποιήσετε το ψυγείο σας, βεβαιωθείτε ότι έχουν γίνει οι κατάλληλες προετοιμασίες σύμφωνα με τις οδηγίες στις ενότητες “Οδηγίες για την ασφάλεια και το περιβάλλον” και

“Εγκατάσταση”.

- Αφήστε το προϊόν να λειτουργήσει για 6 ώρες χωρίς να έχετε τοποθετήσει τρόφιμα και μην ανοίξετε την πόρτα, εκτός αν αυτό είναι απολύτως απαραίτητο.



Όταν ενεργοποιείται ο συμπιεστής θα ακούγεται ένας ήχος. Είναι φυσιολογικό να ακούγεται κάποιος ήχος ακόμα και όταν δεν είναι ενεργός ο συμπιεστής, ο ήχος αυτός οφείλεται στα συμπιεσμένα υγρά και αέρια μέσα στο ψυκτικό σύστημα.



Είναι φυσιολογικό οι μπροστινές πλευρές του ψυγείου να είναι θερμές. Αυτές οι περιοχές είναι σχεδιασμένες να θερμαίνονται για την αποτροπή συμπύκνωσης.



Σε ορισμένα μοντέλα, ο πίνακας ενδείξεων απενεργοποιείται αυτόματα 5 λεπτά μετά το κλείσιμο της πόρτας. Θα ενεργοποιηθεί πάλι όταν ανοιχτεί η πόρτα ή πατηθεί οποιοδήποτε πλήκτρο.

5 Χρήση του προϊόντος

Πίνακας ενδείξεων

Οι πίνακες ενδείξεων μπορεί να διαφέρουν, ανάλογα με το μοντέλο του προϊόντος.

Οι ηχητικές και οπτικές λειτουργίες του πίνακα ενδείξεων θα σας βοηθούν στη χρήση του ψυγείου.

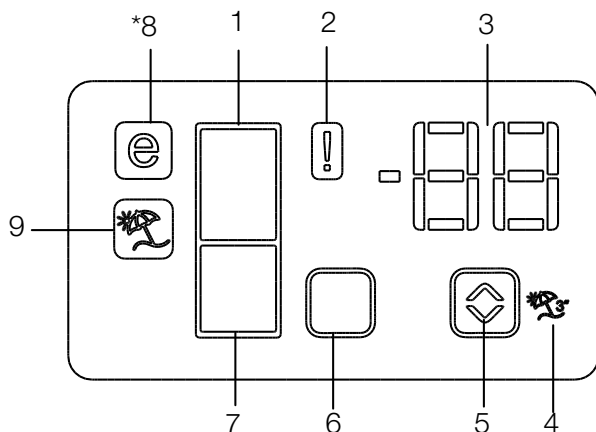

1. Ένδειξη θαλάμου συντήρησης
2. Ένδειξη κατάστασης σφάλματος
3. Ένδειξη θερμοκρασίας
4. Κουμπί λειτουργίας διακοπών
5. Κουμπί ρύθμισης θερμοκρασίας
6. Κουμπί επιλογής θαλάμου
7. Ένδειξη θαλάμου Κατάψυξης
8. Ένδειξη λειτουργίας Οικονομίας
9. Ένδειξη λειτουργίας Διακοπών

***προαιρετικός εξοπλισμός**



*Προαιρετικός εξοπλισμός: Οι εικόνες σε αυτές τις οδηγίες χρήσης είναι σχηματικές και μπορεί να μην ταιριάζουν ακριβώς στο προϊόν σας. Αν το προϊόν σας δεν περιλαμβάνει τα σχετικά εξαρτήματα, οι πληροφορίες αφορούν άλλα μοντέλα.

1. Ένδειξη θαλάμου συντήρησης

Η λυχνία του θαλάμου συντήρησης θα ανάψει όταν ρυθμίζετε τη θερμοκρασία του θαλάμου συντήρησης.

2. Ένδειξη κατάστασης σφάλματος

Αυτή η ένδειξη θα ενεργοποιηθεί αν το ψυγείο δεν ψύχεται επαρκώς ή σε περίπτωση βλάβης του αισθητήρα. Όταν είναι ενεργή αυτή η ένδειξη, η ένδειξη θερμοκρασίας του θαλάμου κατάψυξης θα δείχνει "E" και η ένδειξη θερμοκρασίας του θαλάμου συντήρησης θα δείχνει τους αριθμούς "1, 2, 3..." κλπ. Οι αριθμοί στην ένδειξη χρησιμεύουν για υπόδειξη του τύπου του σφάλματος στο προσωπικό σέρβις. (❗)

3. Ένδειξη θερμοκρασίας

Δείχνει τη θερμοκρασία στους θαλάμους κατάψυξης και συντήρησης.

4. Κουμπί λειτουργίας διακοπών

Για να ενεργοποιήσετε αυτή τη λειτουργία, πατήστε και κρατήστε πατημένο για 3 δευτερόλεπτα το κουμπί Διακοπών. Όταν είναι ενεργή η λειτουργία Διακοπών, η ένδειξη θερμοκρασίας θαλάμου συντήρησης δείχνει "- -" και δεν θα υπάρχει ενεργή λειτουργία ψύξης στο θάλαμο συντήρησης. Αυτή η λειτουργία δεν είναι κατάλληλη για διατήρηση τροφίμων στο θάλαμο συντήρησης. Οι άλλοι θάλαμοι θα διατηρήσουν την ψύξη τους σύμφωνα με τη ρυθμισμένη θερμοκρασία του εκάστοτε θαλάμου.

Για να ακυρώσετε αυτή τη λειτουργία, πατήστε πάλι το κουμπί Διακοπών (❄️).

5. Κουμπί ρύθμισης θερμοκρασίας

Η θερμοκρασία του αντίστοιχου θαλάμου μεταβάλλεται στις περιοχές θερμοκρασιών -24 °C... -18 °C και 8 °C...1 °C. (🌡️)

6. Κουμπί επιλογής θαλάμου

Χρησιμοποιήστε το κουμπί επιλογής θαλάμου του ψυγείου για εναλλαγή μεταξύ των θαλάμων συντήρησης και κατάψυξης. (☐)

7. Ένδειξη θαλάμου Κατάψυξης

Η λυχνία του θαλάμου κατάψυξης θα ανάψει όταν ρυθμίζετε τη θερμοκρασία του θαλάμου κατάψυξης.

8. Ένδειξη λειτουργίας Οικονομίας

Δείχνει ότι το ψυγείο είναι σε λειτουργία εξοικονόμησης ενέργειας. Η ένδειξη αυτή θα είναι ενεργή όταν η θερμοκρασία στο θάλαμο κατάψυξης έχει ρυθμιστεί στους -18 °C (🌡️).

9. Ένδειξη λειτουργίας Διακοπών

Δείχνει ότι είναι ενεργή η λειτουργία διακοπών. (❄️)

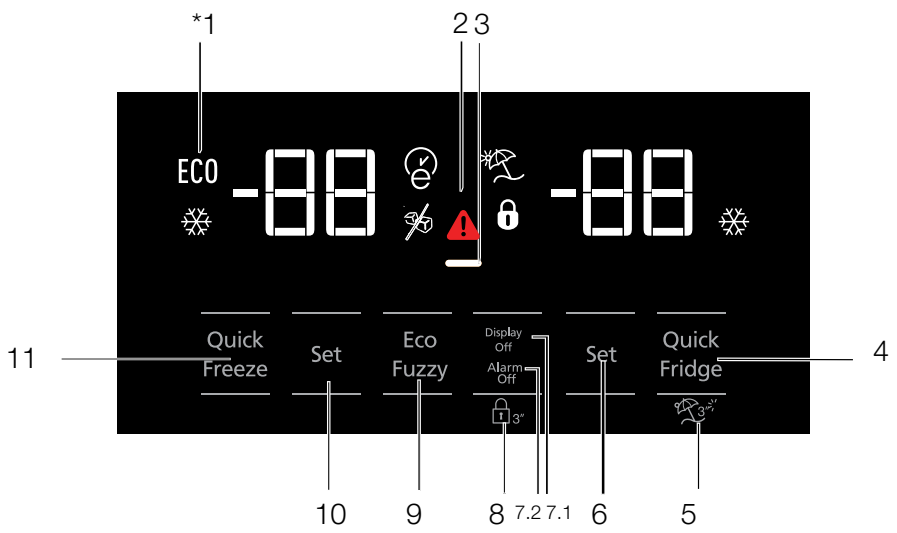

- 1- Οικονομική χρήση
- 2- Ειδοποίηση υψηλής θερμοκρασίας / βλάβης
- 3- Λειτουργία Εξοικονόμησης ενέργειας (απενεργοποίηση ενδείξεων)
- 4- Ταχεία ψύξη
- 5- Λειτουργία διακοπών
- 6- Ρύθμιση θερμοκρασίας θαλάμου συντήρησης
- 7- Εξοικονόμηση ενέργειας (ενδείξεις ανενεργές) / Απενεργοποίηση συναγερμού
- 8- Κλείδωμα πληκτρολογίου
- 9- Eco-fuzzy
- 10- Ρύθμιση θερμοκρασίας θαλάμου συντήρησης
- 11- Ταχεία κατάψυξη

 *Προαιρετικός εξοπλισμός: Οι εικόνες σε αυτές τις οδηγίες χρήσης είναι σχηματικές και μπορεί να μην ταιριάζουν ακριβώς στο προϊόν σας. Αν το προϊόν σας δεν περιλαμβάνει τα σχετικά εξαρτήματα, οι πληροφορίες αφορούν άλλα μοντέλα.

1. Οικονομική χρήση

Η ένδειξη αυτή θα ανάψει όταν ο θάλαμος κατάψυξης έχει οριστεί σε -18°C , την πιο οικονομική ρύθμιση. (ECO) Η ένδειξη οικονομικής χρήσης θα απενεργοποιηθεί όταν επιλεγεί η λειτουργία ταχείας ψύξης ή ταχείας κατάψυξης.

2. Ειδοποίηση υψηλής θερμοκρασίας / βλάβης

Αυτή η ένδειξη () θα ανάψει σε περίπτωση σφαλμάτων θερμοκρασίας ή ειδοποιήσεων για βλάβες. Αν δείτε ότι αυτή η ένδειξη είναι αναμμένη, ανατρέξτε στην ενότητα "προτεινόμενες λύσεις για προβλήματα" σε αυτές τις οδηγίες χρήσης.

Αυτή η ένδειξη ανάβει σε περιπτώσεις ειδοποίησης για διακοπή ρεύματος, προβλήματα υψηλής θερμοκρασίας και σφάλματα. Σε περίπτωση παρατεταμένων διακοπών ρεύματος, η υψηλότερη θερμοκρασία που φθάνει ο χώρος κατάψυξης θα αναβοσβήνει στην ψηφιακή οθόνη. Μετά τον έλεγχο των τροφίμων που βρίσκονται στο θάλαμο κατάψυξης, πατήστε το κουμπί απενεργοποίησης του συναγερμού για να ακυρώσετε την προειδοποίηση.

3. Λειτουργία Εξοικονόμησης ενέργειας (απενεργοποίηση ενδείξεων)

Αν οι πόρτες του προϊόντος διατηρηθούν κλειστές για μεγάλο χρονικό διάστημα, ενεργοποιείται αυτόματα η λειτουργία εξοικονόμησης ενέργειας και ανάβει το σύμβολο εξοικονόμησης ενέργειας. Αν είναι ενεργή η λειτουργία

εξοικονόμησης ενέργειας, θα σβήσουν όλα τα σύμβολα από τον πίνακα ενδείξεων εκτός από το σύμβολο εξοικονόμησης ενέργειας. Όταν είναι ενεργή η λειτουργία Εξοικονόμησης ενέργειας, αν πατήσετε οποιοδήποτε κουμπί ή αν ανοίξετε την πόρτα, θα ακυρωθεί η λειτουργία εξοικονόμησης ενέργειας και τα σύμβολα στην οθόνη θα επιστρέψουν στο κανονικό.

Η λειτουργία εξοικονόμησης ενέργειας είναι ενεργοποιημένη κατά την παράδοση από το εργοστάσιο και δεν μπορεί να ακυρωθεί.

4. Ταχεία ψύξη

Όταν είναι ενεργοποιημένη η λειτουργία ταχείας ψύξης, θα ανάψει η ένδειξη ταχείας ψύξης () και η ένδειξη θερμοκρασίας συντήρησης θα εμφανίζει την τιμή 1. Πατήστε πάλι το κουμπί Ταχείας ψύξης για να ακυρώσετε αυτή τη λειτουργία. Η ένδειξη Ταχείας ψύξης θα απενεργοποιηθεί και θα επιστρέψει στην κανονική ρύθμιση. Η λειτουργία ταχείας ψύξης θα ακυρωθεί αυτόματα μετά από 1 ώρα, εκτός αν ακυρωθεί νωρίτερα από το χρήστη. Για να ψύξετε μια μεγάλη ποσότητα νωπών τροφίμων, πατήστε το κουμπί ταχείας ψύξης πριν τοποθετήσετε τα τρόφιμα στο θάλαμο συντήρησης.

5. Λειτουργία διακοπών

Για να ενεργοποιήσετε τη λειτουργία Διακοπές, πιέστε το κουμπί Ταχείας Ψύξης (αριθ. 3) για 3 δευτερόλεπτα. Έτσι θα ενεργοποιηθεί η ένδειξη λειτουργίας Διακοπών (). Όταν

είναι ενεργή η λειτουργία Διακοπών, η ένδειξη θερμοκρασίας θαλάμου συντήρησης δείχνει "- -" και δεν θα υπάρχει ενεργή λειτουργία ψύξης στο θάλαμο συντήρησης. Αυτή η λειτουργία δεν είναι κατάλληλη για διατήρηση τροφίμων στο θάλαμο συντήρησης. Οι άλλοι θάλαμοι θα διατηρήσουν την ψύξη τους σύμφωνα με τη ρυθμισμένη θερμοκρασία του εκάστοτε θαλάμου. Για να ακυρώσετε αυτή τη λειτουργία, πατήστε πάλι το κουμπί λειτουργίας διακοπών.

6. Ρύθμιση θερμοκρασίας θαλάμου συντήρησης

Αφού πατήσετε το, η θερμοκρασία θαλάμου συντήρησης μπορεί να ρυθμιστεί αντίστοιχα σε τιμή θερμοκρασίας 8,7,6,5,4,3,2 και 1 αντίστοιχα.

7. 1 Εξοικονόμηση ενέργειας (ενδείξεις ανενεργής)

Αν πατήσετε αυτό το κουμπί (—) θα ανάψει η ένδειξη εξοικονόμησης ενέργειας (—) και θα ενεργοποιηθεί η λειτουργία Εξοικονόμησης ενέργειας. Η ενεργοποίηση της λειτουργίας εξοικονόμησης ενέργειας θα απενεργοποιήσει όλες τις άλλες ενδείξεις στον πίνακα ενδείξεων. Όταν είναι ενεργή η λειτουργία εξοικονόμησης ενέργειας, αν πατήσετε οποιοδήποτε κουμπί ή ανοίξετε την πόρτα θα απενεργοποιηθεί η λειτουργία εξοικονόμησης ενέργειας και οι ενδείξεις στον πίνακα θα επιστρέψουν στο κανονικό. Αν πατήσετε πάλι αυτό το κουμπί (—) θα σβήσει η ένδειξη εξοικονόμησης ενέργειας και θα απενεργοποιηθεί η λειτουργία εξοικονόμησης ενέργειας.

7.2 Απενεργοποίηση συναγερμού:

Σε περίπτωση συναγερμού διακοπής ρεύματος/υψηλής θερμοκρασίας, αφού ελέγξετε τα τρόφιμα που βρίσκονται στο

θάλαμο κατάψυξης πιέστε το κουμπί απενεργοποίησης του συναγερμού για να απενεργοποιήσετε την ειδοποίηση.

8. Κλειδώμα πληκτρολογίου

Πιέστε το κουμπί απενεργοποίησης οθόνης (αριθ. 6), ταυτόχρονα για 3 δευτερόλεπτα. Το σήμα κλειδώματος πληκτρολογίου () θα ανάψει και θα ενεργοποιηθεί το κλειδώμα του πληκτρολογίου, τα κουμπιά είναι θα ανενεργά όταν θα έχει ενεργοποιηθεί το κλειδώμα πληκτρολογίου. Πιέστε ξανά ταυτόχρονα το κουμπί απενεργοποίησης οθόνης για 3 δευτερόλεπτα. Το σήμα κλειδώματος πληκτρολογίου θα σβήσει και θα απενεργοποιηθεί η λειτουργία κλειδώματος πληκτρολογίου. Πιέστε το κουμπί απενεργοποίησης οθόνης ώστε να αποφύγετε τυχόν μεταβολές των ρυθμίσεων θερμοκρασίας του ψυγείου.

9. Eco-fuzzy

Για να ενεργοποιήσετε τη λειτουργία eco-fuzzy, πατήστε και κρατήστε πατημένο για 1 δευτερόλεπτα το κουμπί eco-fuzzy. Όταν είναι ενεργή αυτή η λειτουργία, η κατάψυξη θα μεταβεί σε οικονομική λειτουργία μετά από τουλάχιστον 6 ώρες και θα ανάψει η ένδειξη οικονομικής χρήσης. (E) Για να απενεργοποιήσετε τη λειτουργία eco-fuzzy, πατήστε και κρατήστε πατημένο για 3 δευτερόλεπτα το κουμπί της λειτουργίας eco-fuzzy.

Η ένδειξη θα ανάψει μετά από 6 ώρες όταν είναι ενεργή η λειτουργία eco-fuzzy.

10. Ρύθμιση θερμοκρασίας θαλάμου συντήρησης

Η θερμοκρασία στο θάλαμο κατάψυξης είναι ρυθμιζόμενη. Αν πατήσετε το θα ενεργοποιηθεί η δυνατότητά σας ρύθμισης της θερμοκρασίας θαλάμου κατάψυξης σε -18, -19, -20, -21, -22, -23 και -24 βαθμούς.

11. Ταχεία κατάψυξη

Για ταχεία κατάψυξη, πατήστε το . Έτσι θα ενεργοποιηθεί η ένδειξη ταχείας κατάψυξης (*~~*~~).

Όταν είναι ενεργοποιημένη η λειτουργία ταχείας κατάψυξης, θα ανάψει η ένδειξη ταχείας κατάψυξης (*~~*~~) και η ένδειξη θερμοκρασίας θαλάμου κατάψυξης θα εμφανίζει την τιμή -27. Πατήστε πάλι το κουμπί Ταχείας κατάψυξης (XX) για να ακυρώσετε αυτή τη λειτουργία. Η ένδειξη Ταχείας κατάψυξης θα απενεργοποιηθεί και θα επιστρέψει στην κανονική ρύθμιση. Η λειτουργία ταχείας κατάψυξης θα ακυρωθεί αυτόματα μετά από 24 ώρες, εκτός αν ακυρωθεί νωρίτερα από το χρήστη. Για να καταψύξετε μια μεγάλη ποσότητα νωπών τροφίμων, πατήστε το κουμπί ταχείας κατάψυξης πριν τοποθετήσετε τα τρόφιμα στο θάλαμο κατάψυξης.

1. Ρύθμιση θερμοκρασίας θαλάμου κατάψυξης

Αν πατήσετε το κουμπί θα ενεργοποιηθεί η δυνατότητά σας ρύθμισης της θερμοκρασίας θαλάμου κατάψυξης σε -18, -19, -20, -21, -22, -23, -24, -18...

2. Λειτουργία οικονομίας

Δείχνει ότι το ψυγείο είναι σε λειτουργία εξοικονόμησης ενέργειας. Αυτή η ένδειξη θα είναι ενεργή όταν η θερμοκρασία θαλάμου κατάψυξης έχει ρυθμιστεί σε -18 ή έχει ενεργοποιηθεί η ψύξη εξοικονόμησης ενέργειας από τη λειτουργία eco-extra. (ECO)

3. Λειτουργία Εξοικονόμησης ενέργειας (απενεργοποίηση ενδείξεων)

Αν οι πόρτες του προϊόντος διατηρηθούν κλειστές για μεγάλο χρονικό διάστημα, ενεργοποιείται αυτόματα η λειτουργία εξοικονόμησης ενέργειας και ανάβει το σύμβολο εξοικονόμησης ενέργειας. Αν είναι ενεργή η λειτουργία εξοικονόμησης ενέργειας, θα σβήσουν όλα τα σύμβολα από τον πίνακα ενδείξεων εκτός από το σύμβολο εξοικονόμησης ενέργειας.

Όταν είναι ενεργή η λειτουργία Εξοικονόμησης ενέργειας, αν πατήσετε οποιοδήποτε κουμπί ή αν ανοίξετε την πόρτα, θα ακυρωθεί η λειτουργία εξοικονόμησης ενέργειας και τα σύμβολα στην οθόνη θα επιστρέψουν στο κανονικό.

Η λειτουργία εξοικονόμησης ενέργειας είναι ενεργοποιημένη κατά την παράδοση από το εργοστάσιο και δεν μπορεί να ακυρωθεί.

4. Κατάσταση σφάλματος

Αυτή η ένδειξη θα ενεργοποιηθεί αν το ψυγείο δεν ψύχεται επαρκώς ή σε περίπτωση βλάβης του αισθητήρα. (⚠)

Όταν ενεργοποιηθεί αυτή η ένδειξη, η ένδειξη θερμοκρασίας του θαλάμου κατάψυξης θα δείχνει "E" και η ένδειξη θερμοκρασίας του θαλάμου συντήρησης θα δείχνει τους αριθμούς "1, 2, 3..." κλπ. Οι αριθμοί στην ένδειξη χρησιμεύουν για υπόδειξη του τύπου του σφάλματος στο προσωπικό σέρβις.

5. Ρύθμιση θερμοκρασίας θαλάμου συντήρησης

Αφού πατήσετε το κουμπί, η θερμοκρασία θαλάμου συντήρησης μπορεί να ρυθμιστεί αντίστοιχα σε 8,7,6,5,4,3,2...

6. Ταχεία ψύξη

Για ταχεία ψύξη, πατήστε το . Έτσι θα ενεργοποιηθεί η ένδειξη ταχείας ψύξης (❄).

Πατήστε πάλι αυτό το κουμπί για να απενεργοποιήσετε αυτή τη λειτουργία.

Χρησιμοποιείτε αυτή τη λειτουργία όταν τοποθετείτε νωπά τρόφιμα μέσα στο θάλαμο συντήρησης ή για ταχεία ψύξη τροφίμων. Όταν ενεργοποιηθεί αυτή η λειτουργία, θα ισχύει στο ψυγείο για 1 ώρα.

7. Λειτουργία διακοπών

Όταν είναι ενεργή η λειτουργία Διακοπών (⏸), η ένδειξη θερμοκρασίας θαλάμου συντήρησης δείχνει "- -" και δεν θα υπάρχει ενεργή λειτουργία ψύξης στο θάλαμο συντήρησης. Αυτή η λειτουργία δεν είναι κατάλληλη για διατήρηση τροφίμων στο θάλαμο συντήρησης. Οι άλλοι θάλαμοι θα διατηρήσουν την ψύξη τους σύμφωνα με τη ρυθμισμένη

θερμοκρασία του εκάστοτε θαλάμου.

Για να ακυρώσετε αυτή τη λειτουργία, πατήστε πάλι το κουμπί λειτουργίας διακοπών. (ⓘ)

8. Κλειδώμα πληκτρολογίου / Ακύρωση κλειδώματος πληκτρολογίου / ειδοποίησης αντικατάστασης φίλτρου

Πατήστε το κουμπί κλειδώματος πληκτρολογίου (🔒) για να ενεργοποιήσετε το κλειδώμα πληκτρολογίου. Μπορείτε να χρησιμοποιήσετε αυτή τη λειτουργία για να αποφύγετε την αλλαγή των ρυθμίσεων θερμοκρασίας του ψυγείου. Το φίλτρο του ψυγείου πρέπει να αντικαθίσταται κάθε 6 μήνες. Αν ακολουθήσετε τις οδηγίες στην ενότητα 5.2, το ψυγείο θα υπολογίσει αυτόματα την υπολειπόμενη περίοδο και η ένδειξη (🌀) ειδοποίησης αντικατάστασης φίλτρου θα ανάψει όταν λήξει το φίλτρο.

Πατήστε και κρατήστε πατημένο για 3 δευτερόλεπτα το κουμπί (🌀^{3P}) για να απενεργοποιήσετε τη λυχνία ειδοποίησης φίλτρου.

9. Ενεργοποίηση/ απενεργοποίηση παρασκευής πάγου

Πατήστε το κουμπί (🧊) για να ακυρώσετε (off —) ή να ενεργοποιήσετε (on —) την παρασκευή πάγου.

10.1 Ενεργοποίηση/ απενεργοποίηση ενδείξεων

Πατήστε το για να ακυρώσετε (— off) ή να ενεργοποιήσετε (— on) την ενεργοποίηση/ απενεργοποίηση της οθόνης.

10.2 Απενεργοποίηση συναγερμού

Σε περίπτωση συναγερμού διακοπής ρεύματος/υψηλής θερμοκρασίας, αφού ελέγξετε τα τρόφιμα που βρίσκονται στο θάλαμο κατάψυξης πιέστε το κουμπί απενεργοποίησης του συναγερμού για να απενεργοποιήσετε την ειδοποίηση.

11. Autoeco

Για να ενεργοποιήσετε αυτή τη λειτουργία, πατήστε το κουμπί auto eco (🌿) για 3 δευτερόλεπτα. Αν η πόρτα παραμείνει κλειστή για μεγάλο χρονικό διάστημα όταν είναι ενεργοποιημένη αυτή η λειτουργία, ο θάλαμος συντήρησης θα μεταβεί στην οικονομική λειτουργία. Πατήστε πάλι το κουμπί για να απενεργοποιήσετε αυτή τη λειτουργία.

Η ένδειξη θα ανάψει μετά από 6 ώρες όταν είναι ενεργή η λειτουργία auto eco. (🌿)

12. Ταχεία κατάψυξη

Πατήστε το (❄️) για ταχεία κατάψυξη. Πατήστε πάλι το κουμπί για να απενεργοποιήσετε τη λειτουργία.

Διαμέρισμα μηδέν βαθμών (Προαίρ.)

Χρησιμοποιείτε αυτό το διαμέρισμα για να διατηρείτε αλλαντικά σε χαμηλότερες θερμοκρασίας ή προϊόντα κρέατος για άμεση κατανάλωση. Μην τοποθετείτε φρούτα και λαχανικά σε αυτό το διαμέρισμα. Μπορείτε να επεκτείνετε τον εσωτερικό όγκο του προϊόντος αφαιρώντας οποιοδήποτε από τα διαμερίσματα μηδέν βαθμών. Για να αφαιρέσετε το διαμέρισμα, απλά τραβήξτε το εμπρός, ανυψώστε το και τραβήξτε το έξω.

Συρτάρι λαχανικών

Το συρτάρι λαχανικών του ψυγείου έχει σχεδιαστεί ώστε να διατηρεί φρέσκα τα λαχανικά διατηρώντας την υγρασία. Για το σκοπό αυτό, η συνολική κυκλοφορία ψυχρού αέρα γίνεται πιο έντονη στο συρτάρι λαχανικών. Διατηρείτε τα φρούτα και λαχανικά σε αυτό το διαμέρισμα. Διατηρείτε τα πράσινα λαχανικά και τα φρούτα ξεχωριστά, για να παρατείνετε τη ζωή τους.

Μπλε φως (Προαίρ.)

Τα συρτάρια λαχανικών του προϊόντος περιλαμβάνουν μπλε φως. Τα λαχανικά στο συρτάρι θα συνεχίσουν τη φωτοσύνθεση υπό τη επίδραση του μήκους κύματος του μπλε φωτός και θα παραμείνουν ζωντανά και φρέσκα.

Ιονιστής (Προαίρ.)

Το σύστημα ιονιστή στον αγωγό αέρα του θαλάμου συντήρησης χρησιμεύει για τον ιονισμό του αέρα. Η εκπομπή αρνητικών ιόντων θα εξουδετερώνει βακτηρίδια και άλλα μόρια που προκαλούν δυσάρεστες οσμές.

Φίλτρο οσμών (προαίρ.)

Το φίλτρο οσμών στον αγωγό αέρα του θαλάμου συντήρησης χρησιμεύει για την αποτροπή του σχηματισμού ανεπιθύμητων οσμών.

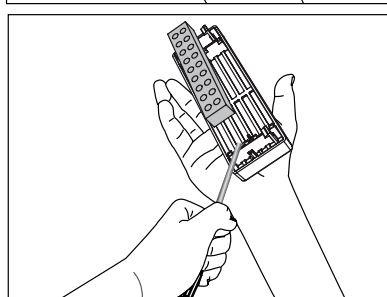
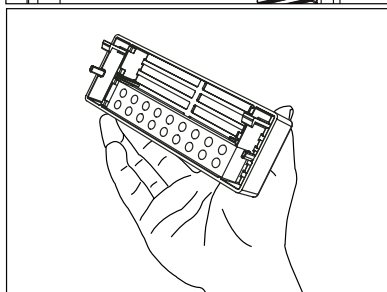
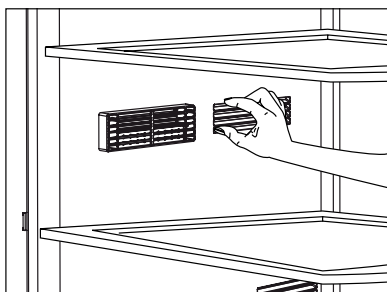

Τηλεσκοπικό συρτάρι

Προσέξτε να μην πιαστεί κανένα από τα μέρη του σώματός σας όπως χέρια, πόδια κλπ. ανάμεσα στα κινούμενα μέρη ενώ χρησιμοποιείται το συρτάρι, για να αποφύγετε τραυματισμό.

Όταν θέλετε να καθαρίσετε το συρτάρι, μπορείτε να αφαιρέσετε το χώρισμα όπως δείχνει η εικόνα.

Μπορείτε να αφαιρέσετε τα συρτάρια μόνο για καθάρισμα. Αφού αφαιρέσετε τα συρτάρια δεν είναι δυνατό να τα ταξινομήσετε στις θέσεις τους αν είναι φορτωμένα με τρόφιμα.

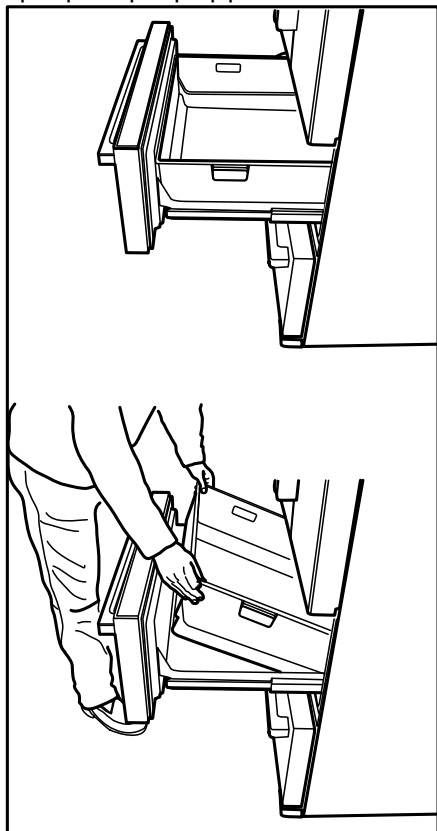

Παγοθήκη

(Προαιρ.)

Η παγοθήκη σας επιτρέπει να αποκτάτε εύκολα πάγο από το προϊόν.

Χρήση της παγοθήκης

1. Αφαιρέστε την παγοθήκη από το θάλαμο κατάψυξης.
2. Γεμίστε την παγοθήκη με νερό.
3. Τοποθετήστε την παγοθήκη στο θάλαμο κατάψυξης. Δύο ώρες αργότερα, ο πάγος είναι έτοιμος.
4. Αφαιρέστε την παγοθήκη από το θάλαμο κατάψυξης και λυγίστε την πάνω από το πιάτο σερβιρίσματος. Τα παγάκια θα πέσουν εύκολα πάνω στο πιάτο σερβιρίσματος.

Παγοθήκη

(Προαιρ.)

Παρακαλώ διαβάστε προσεκτικά τις προειδοποιήσεις σχετικά με το δοχείο πάγου. Το δοχείο πάγου χρησιμοποιείται για τη σύλληξη πάγου του δίσκου παγομηχανής. Μην τοποθετήσετε εκεί νερό για παρασκευή πάγου γιατί μπορεί να σπάσει. Το δοχείο πάγου δεν χρησιμοποιείται για φύλαξη τροφίμων.

Προσοχή: Μην αλλάξετε τη θέση του δοχείου πάγου.

Παγομηχανή

(Προαιρ.)

Η παγομηχανή δεν είναι αποσπώμενη. Θα πρέπει να υπάρχει ένα δοχείο πάγου στο κάτω μέρος της παγομηχανής.

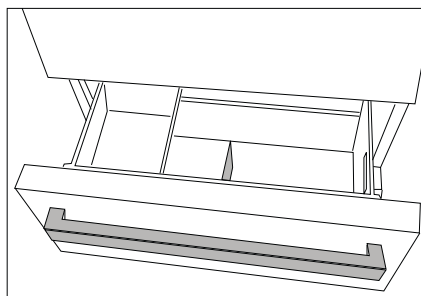
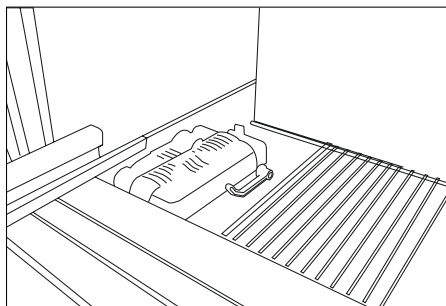

Κινητό μεσαίο τμήμα

Το κινητό μεσαίο τμήμα σκοπό έχει να εμποδίζει τη διαφυγή προς τα έξω του κρύου αέρα που υπάρχει στο εσωτερικό του ψυγείου σας.

Στεγανοποίηση παρέχεται όταν τα στεγανοποιητικά στην πόρτα πιέζονται πάνω στην επιφάνεια του κινητού μεσαίου τμήματος όταν είναι κλειστές οι πόρτες του θαλάμου συντήρησης.

Ένας άλλος λόγος που το ψυγείο σας είναι εξοπλισμένο με κινητό μεσαίο τμήμα, είναι ότι αυτό αυξάνει τον ωφέλιμο όγκο του θαλάμου συντήρησης. Τα τυπικά μεσαία τμήματα καταλαμβάνουν έναν ορισμένο μη χρησιμοποιούμενο χώρο μέσα στο ψυγείο.

Το κινητό μεσαίο τμήμα κλείνει όταν κλείνει η αριστερή πόρτα του θαλάμου συντήρησης.

Δεν πρέπει να ανοίγεται με το χέρι. Κινείται υπό την καθοδήγηση του πλαστικού εξαρτήματος στο σώμα της συσκευής όταν κλείνει η πόρτα.

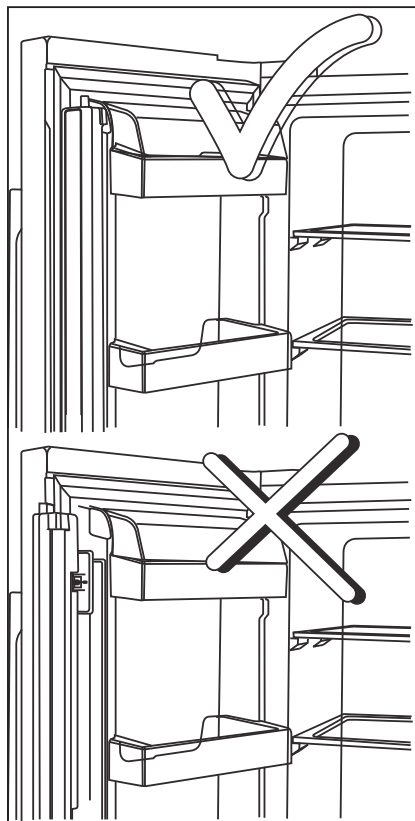

Συρτάρι λαχανικών ελεγχόμενης υγρασίας

(FreSHelf)

(Αυτή η λειτουργία είναι προαιρετική)

Η περιεκτικότητα σε υγρασία των λαχανικών και των φρούτων διατηρείται υπό έλεγχο με τη δυνατότητα του συρταριού λαχανικών ρυθμιζόμενης υγρασίας. Έτσι διασφαλίζεται ότι τα τρόφιμα διατηρούνται φρέσκα για περισσότερο χρόνο.

Συνιστούμε να τοποθετείτε τα φυλλώδη λαχανικά όπως το μαρούλι, το σπανάκι καθώς και τα λαχανικά που είναι ευαίσθητα στην απώλεια υγρασίας, σε όσο το δυνατόν οριζόντια θέση μέσα στο συρτάρι λαχανικών και όχι πάνω στις ρίζες τους σε κάθετη θέση.

Όταν τοποθετείτε τα λαχανικά, θα πρέπει να λαμβάνετε υπόψη το ειδικό βάρος τους. Τα βαριά και σκληρά λαχανικά πρέπει να τοποθετούνται στο κάτω μέρος του συρταριού λαχανικών και τα ελαφριά και μαλακά λαχανικά πρέπει να τοποθετούνται από πάνω τους.

Ποτέ μην αφήνετε τα λαχανικά μέσα στις σακούλες τους όταν τα τοποθετείτε στο συρτάρι λαχανικών. Αν αφήσετε τα λαχανικά μέσα στις σακούλες τους, αυτό θα τα κάνει να αποσυντεθούν σε μικρό χρονικό διάστημα. Σε περίπτωση που η επαφή με άλλα λαχανικά δεν είναι επιθυμητή για λόγους υγιεινής, χρησιμοποιήστε ένα διάτρητο χαρτί και άλλα παρόμοια υλικά συσκευασίας, εκτός από σακούλα. Μην τοποθετείτε αχλάδι, βερίκοκο, ροδάκινο κλπ. και μήλα, ειδικά όταν έχουν υψηλά επίπεδα παραγωγής αιθυλενίου, στο ίδιο συρτάρι λαχανικών με άλλα λαχανικά και φρούτα. Το αιθυλένιο που εκπέμπεται από αυτά τα φρούτα μπορεί να επιταχύνει την ωρίμανση των άλλων φρούτων και να τα κάνει να αποσυντεθούν σε μικρότερο χρονικό διάστημα.

Κατάψυξη νωπών τροφίμων

- Για να διατηρηθεί η ποιότητα των τροφίμων, τα είδη που τοποθετούνται μέσα στο

θάλαμο συντήρησης πρέπει να καταψύχονται όσο το δυνατόν πιο γρήγορα, χρησιμοποιείτε τη λειτουργία ταχείας κατάψυξης.

- Η κατάψυξη των τροφίμων όταν είναι φρέσκα θα επεκτείνει το χρόνο φύλαξης στο θάλαμο κατάψυξης.
- Συσκευάζετε τα τρόφιμα σε αεροστεγείς συσκευασίες και καλά σφραγισμένα.
- Να βεβαιώνετε ότι τα τρόφιμα έχουν συσκευαστεί πριν τοποθετηθούν μέσα στην κατάψυξη. Να χρησιμοποιείτε δοχεία για κατάψυξη, αλουμινόχαρτο και χαρτί μη διαπερατό στην υγρασία, πλαστικές σακούλες ή παρόμοια υλικά συσκευασίας αντί για το παραδοσιακό χαρτί συσκευασίας.
- Αναγράψτε σε κάθε συσκευασία τροφίμων την ημερομηνία πριν την καταψύξετε. Έτσι θα μπορείτε εύκολα να διαπιστώσετε τη φρεσκάδα κάθε πακέτου, κάθε φορά που ανοίγετε την κατάψυξη. Διατηρείτε τα πιο παλιά είδη στο μπροστινό μέρος για να βεβαιωθείτε ότι θα χρησιμοποιηθούν πρώτα.
- Τα κατεψυγμένα τρόφιμα πρέπει να χρησιμοποιούνται αμέσως μετά την απόψυξη και δεν θα πρέπει να καταψύχονται πάλι.
- Μην καταψύχετε μεγάλες ποσότητες τροφίμων ταυτόχρονα.

Ρύθμιση θαλάμου Κατάψυξης	Ρύθμιση θαλάμου Συντήρησης	Περιγραφές
-18°C	4°C	Αυτή είναι η προεπιλεγμένη, συνιστώμενη ρύθμιση.
-20, -22 ή -24°C	4°C	Αυτές οι ρυθμίσεις συνιστώνται για θερμοκρασίες περιβάλλοντος που δεν υπερβαίνουν τους 30°C.
Hızlı Dondur	4°C	Χρησιμοποιείτε αυτή τη ρύθμιση για να καταψύξετε τρόφιμα σε σύντομο χρόνο, το προϊόν θα επανέλθει στις προηγούμενες ρυθμίσεις όταν ολοκληρωθεί η διαδικασία.
-18°C ή χαμηλότερη θερμοκρασία	2°C	Χρησιμοποιείτε αυτές τις ρυθμίσεις αν πιστεύετε ότι ο θάλαμος συντήρησης δεν είναι αρκετά κρύος, λόγω της θερμοκρασίας περιβάλλοντος ή συχνού ανοίγματος της πόρτας. Ψυγείο / Οδηγίες Χρήσης

Υποδείξεις για τη φύλαξη κατεψυγμένων τροφίμων

Η θερμοκρασία στο θάλαμο πρέπει να ρυθμιστεί σε τουλάχιστον -18°C.

1. Τοποθετήστε τα τρόφιμα στον καταψύκτη όσο το δυνατόν γρηγορότερα, για να αποφευχθεί η απόψυξη.
2. Πριν τα τοποθετήσετε στην κατάψυξη, ελέγξτε την “Ημερομηνία Λήξης” που αναγράφεται στη συσκευασία για να βεβαιωθείτε ότι δεν έχουν λήξει.
3. Βεβαιωθείτε ότι δεν υπάρχουν ζημιές στη συσκευασία των τροφίμων.

Λεπτομέρειες για τη βαθιά κατάψυξη

Σύμφωνα με τα πρότυπα IEC 62552, ο θάλαμος κατάψυξης πρέπει να έχει τουλάχιστον τη δυναμικότητα κατάψυξης 4,5 κιλών τροφίμων στους -18°C ή χαμηλότερες θερμοκρασίες σε 24 ώρες για κάθε 100 λίτρα όγκου του θαλάμου

κατάψυξης. Τα τρόφιμα μπορούν να διατηρηθούν για παρατεταμένες περιόδους μόνο σε θερμοκρασίες -18°C ή χαμηλότερες. Μπορείτε να διατηρήσετε τα τρόφιμα φρέσκα για μήνες (στη βαθιά κατάψυξη σε ή κάτω από θερμοκρασίες -18°C). Τα προς κατάψυξη τρόφιμα δεν πρέπει να έρχονται σε επαφή με τα ήδη καταψυγμένα τρόφιμα, για την αποφυγή μερικής απόψυξης των δευτέρων.

Βράστε τα λαχανικά και φιλτράρετε το νερό για να επεκτείνετε το χρόνο φύλαξης των κατεψυγμένων. Τοποθετείτε τα τρόφιμα σε αεροστεγείς συσκευασίες αφού τα φιλτράρετε και τοποθετήστε τα στην κατάψυξη. Μπανάνες, ντομάτες, μαρούλι, σέλινο, βραστά αυγά, πατάτες και παρόμοια τρόφιμα δεν πρέπει να καταψύχονται. Η κατάψυξη αυτών των τροφίμων απλά θα προκαλέσει μείωση της διατροφικής αξίας και της

ποιότητας των τροφίμων, καθώς και ενδεχόμενη αλλοίωση που είναι επιβλαβής για την υγεία.

Τοποθέτηση των τροφίμων

Ράφια θαλάμου κατάψυξης Ράφια θαλάμου	Διάφορα κατεψυγμένα τρόφιμα περιλαμβανομένου κρέατος, ψαριών, παγωτού, λαχανικών κλπ.
συντήρησης Ράφια πόρτας	Τρόφιμα μέσα σε σκεύη, σκεπασμένα πιάτα και σκεπασμένες θήκες, αυγά (σε σκεπασμένες θήκες)
συντήρησης Συρτάρι λαχανικών	Μικρά και συσκευασμένα τρόφιμα ή ποτά
θαλάμου	Φρούτα και λαχανικά
Διαμέρισμα νωπών τροφίμων	Ντελικάτεσεν (είδη πρωινού, προϊόντα κρέατος για άμεση κατανάλωση)

Ειδοποίηση ανοικτής πόρτας (προαφ.)

Θα ακουστεί μια ηχητική ειδοποίηση αν η πόρτα του προϊόντος παραμείνει ανοικτή για 1 λεπτό. Η ηχητική ειδοποίηση θα σταματήσει όταν κλείσετε την πόρτα ή πατήσετε οποιοδήποτε κουμπί στην οθόνη (αν διατίθεται).

Εσωτερικό φως

Για το εσωτερικό φως χρησιμοποιείται μια λάμπα τύπου LED. Για οποιαδήποτε προβλήματα με αυτή τη λάμπα απευθυνθείτε στο εξουσιοδοτημένο σέρβις. Ο λαμπτήρας (οι λαμπτήρες) που χρησιμοποιεί αυτή η συσκευή δεν είναι κατάλληλος(-οι) για φωτισμό των οικιακών χώρων. Ο σκοπός αυτού του λαμπτήρα είναι να βοηθά το χρήστη να βρίσκει με ασφάλεια και άνεση τα τρόφιμα στη συντήρηση/κατάψυξη.

Τεχνολογία Vitamin Care

***Ενδέχεται να μη διατίθεται σε όλα τα μοντέλα**

Για το μπλε φως,

Τα φρούτα και λαχανικά που έχουν αποθηκευτεί στα συρτάρια λαχανικών που φωτίζονται με μπλε φως συνεχίζουν τη φωτοσύνθεσή τους λόγω της επίδρασης του μήκους κύματος του μπλε φωτός και έτσι διατηρούν για περισσότερο χρόνο την περιεχόμενη βιταμίνη C.

Για το VitaminCare+,

Τα φρούτα και λαχανικά που έχουν αποθηκευτεί σε συρτάρια λαχανικών που φωτίζονται με τεχνολογία VitaminCare+ διατηρούν τις περιεχόμενες βιταμίνες τους A και C για μεγαλύτερο χρονικό διάστημα χάρη στους κύκλους με μπλε, πράσινο, κόκκινο φως και σκοτάδι, που μιμούνται έναν ημερήσιο κύκλο.

Με αυτή την τεχνολογία μπορείτε να διατηρήσετε τα φρούτα και τα λαχανικά σας γευστικά και υγιή για μεγαλύτερα χρονικά διαστήματα, κάτι που σας βοηθά να ελαχιστοποιείτε την σπατάλη τροφίμων στο σπίτι.

Αν ανοίξετε την πόρτα του ψυγείου κατά τη σκοτεινή περίοδο της τεχνολογίας VitaminCare+, το ψυγείο θα το ανιχνεύσει αυτόματα και θα ενεργοποιήσει το μπλε, πράσινο ή κόκκινο φως για να φωτίσει το συρτάρι λαχανικών για διευκόλυνσή σας. Αφού κλείσετε την πόρτα του ψυγείου, η σκοτεινή περίοδος θα συνεχιστεί, αντιπροσωπεύοντας τη νύχτα σε έναν ημερήσιο κύκλο.

6 Συντήρηση και καθαρισμός

Ο τακτικός καθαρισμός του προϊόντος θα επιμηκύνει την ωφέλιμη διάρκεια ζωής του.



ΠΡΟΕΙΔΟΠΟΙΗΣΗ:

Αποσυνδέστε το ψυγείο από το ρεύμα δικτύου πριν τον καθαρισμό.

- Μη χρησιμοποιείτε εργαλεία που είναι αιχμηρά ή χαράζουν, σαπούνι, οικιακά καθαριστικά, απορρυπαντικά, αέριο, βενζίνη, αραιωτικά και παρόμοιες ουσίες για τον καθαρισμό.
 - Διαλύστε μια κουταλιά του γλυκού μαγειρικής σόδας σε νερό. Υγράνετε στο νερό αυτό ένα πανί και στύψτε το. Σκουπίστε τη συσκευή με αυτό το πανί και στεγνώστε το σχολαστικά.
 - Προσέξτε να κρατήσετε το νερό μακριά από το κάλυμμα της λάμπας και άλλα ηλεκτρικά εξαρτήματα.
 - Καθαρίστε την πόρτα χρησιμοποιώντας ένα υγρό πανί. Αφαιρέστε όλα τα είδη μέσα από το ψυγείο για να αφαιρέσετε την πόρτα και τα ράφια των θαλάμων.
- Ανυψώστε τα ράφια πόρτας για να τα αποσυνδέσετε. Καθαρίστε και στεγνώστε τα ράφια, και κατόπιν επανατοποθετήστε τα συρτά από το πάνω μέρος.
 - Μη χρησιμοποιείτε χλωρίνη ή καθαριστικά προϊόντα στην εξωτερική επιφάνεια και στα επιχρωμιωμένα μέρη του προϊόντος. Η χλωρίνη θα προκαλέσει σκουριά σε τέτοιες μεταλλικές επιφάνειες.
 - Μη χρησιμοποιείτε εργαλεία που κόβουν και χαράζουν ή σαπούνι, οικιακά καθαριστικά, απορρυπαντικά βενζίνη, βενζόλιο, κεριά κλπ, διαφορετικά οι στάμπες στα πλαστικά εξαρτήματα θα σβήσουν και θα προκύψει παραμόρφωση. Για τον καθαρισμό χρησιμοποιήστε χλιαρό νερό και ένα μαλακό πανί και σκουπίστε για να στεγνώσει.

Αποτροπή δυσάρεστων οσμών

Το προϊόν κατασκευάζεται χωρίς υλικά που αναδίδουν οσμές. Ωστόσο, η φύλαξη των τροφίμων σε ακατάλληλα τμήματα και ο ακατάλληλος καθαρισμός των εσωτερικών επιφανειών μπορεί να έχει ως αποτέλεσμα ανάπτυξη δυσάρεστων οσμών.

Για να το αποφύγετε αυτό, καθαρίζετε το εσωτερικό με διάλυμα μαγειρικής σόδας σε νερό κάθε 15 ημέρες.

- Να διατηρείτε τα τρόφιμα σε κλειστά δοχεία. Από τα μη σφραγισμένα τρόφιμα μπορεί να εξαπλωθούν μικροοργανισμοί και να προκληθούν δυσάρεστες οσμές.
- Μην τοποθετείτε μέσα στο ψυγείο ληγμένα και αλλοιωμένα τρόφιμα.

Προστασία των πλαστικών επιφανειών

Αν χυθεί λάδι στις πλαστικές επιφάνειες μπορεί να προκληθεί ζημιά στην επιφάνεια και πρέπει να καθαρίζονται άμεσα με χλιαρό νερό.

7 Επίλυση προβλημάτων

Ελέγξτε αυτή τη λίστα πριν απευθυνθείτε στο σέρβις. Αν το κάνετε αυτό θα εξοικονομήσετε χρόνο και χρήματα. Αυτή η λίστα περιλαμβάνει συχνά παράπονα που δεν έχουν σχέση με ελαττωματική εργασία ή υλικά. Ορισμένες λειτουργίες που αναφέρονται εδώ ίσως να μην έχουν εφαρμογή στο προϊόν σας

Το ψυγείο δεν λειτουργεί.

- Το φινιρσ ρευματοληψίας δεν έχει εισαχθεί πλήρως. >>> Συνδέστε το ώστε να εισέλθει πλήρως στην πρίζα.
- Έχει καεί η ασφάλεια που συνδέεται στην πρίζα που τροφοδοτεί το προϊόν ή η γενική ασφάλεια. >>> Ελέγξτε τις ασφάλειες.

Συμπύκνωση στο πλευρικό τοίχωμα του θαλάμου συντήρησης (MULTI ZONE, COOL, CONTROL και FLEXI ZONE).

- Το περιβάλλον είναι πολύ κρύο. >>> Μην εγκαταστήσετε το προϊόν σε περιβάλλον με θερμοκρασία κάτω από -5°C.
- Η πόρτα ανοιγόταν πολύ συχνά >>> Προσέξτε να μην ανοίγετε πολύ συχνά την πόρτα του προϊόντος.
- Το περιβάλλον είναι πολύ υγρό. >>> Μην εγκαταστήσετε το προϊόν σε υγρό περιβάλλον.
- Τρόφιμα που περιέχουν υγρά φυλάσσονται σε ανοικτά δοχεία. >>> Να διατηρείτε τα τρόφιμα που περιέχουν υγρά σε κλειστά δοχεία.
- Η πόρτα του προϊόντος έχει μείνει ανοικτή. >>> Μην κρατάτε την πόρτα του προϊόντος ανοικτή για πολλή ώρα.
- Ο θερμοστάτης έχει ρυθμιστεί σε πολύ χαμηλή θερμοκρασία. >>> Ρυθμίστε το θερμοστάτη σε κατάλληλη θερμοκρασία.

Ο συμπιεστής δεν λειτουργεί.

- Σε περίπτωση αιφνίδιας διακοπής ρεύματος ή αποσύνδεσης του φιν ρευματοληψίας από την πρίζα και επανασύνδεσής του, η πίεση αερίου στο ψυκτικό σύστημα του προϊόντος δεν είναι ισορροπημένη, με αποτέλεσμα να ενεργοποιείται η θερμική προστασία του συμπιεστή. Το προϊόν θα αρχίσει πάλι να λειτουργεί μετά από περίπου 6 λεπτά. Αν η λειτουργία του προϊόντος δεν ξεκινήσει πάλι μετά από αυτό το χρονικό διάστημα, απευθυνθείτε στο σέρβις.
- Η απόψυξη είναι ενεργή. >>> Αυτό είναι φυσιολογικό για προϊόν με πλήρως αυτόματη απόψυξη. Η απόψυξη διενεργείται περιοδικά.
- Το προϊόν δεν έχει συνδεθεί στην πρίζα. >>> Βεβαιωθείτε ότι έχει συνδεθεί το καλώδιο ρεύματος.
- Η ρύθμιση θερμοκρασίας είναι λανθασμένη. >>> Επιλέξτε την κατάλληλη ρύθμιση θερμοκρασίας.
- Έγινε διακοπή ρεύματος. >>> Το προϊόν θα συνεχίσει να λειτουργεί κανονικά όταν αποκατασταθεί το ρεύμα.

Ο θόρυβος λειτουργίας του ψυγείου αυξάνεται κατά τη χρήση.

- Η απόδοση λειτουργίας του προϊόντος μπορεί να διαφέρει ανάλογα με τις μεταβολές της θερμοκρασίας περιβάλλοντος. Αυτό είναι φυσιολογικό και δεν αποτελεί δυσλειτουργία.

Το ψυγείο τίθεται σε λειτουργία πολύ συχνά ή όχι για πολύ χρόνο.

- Το νέο προϊόν μπορεί να είναι μεγαλύτερο από το προηγούμενο. Τα μεγαλύτερα προϊόντα θα λειτουργούν για μεγαλύτερη χρονική διάρκεια.
- Η θερμοκρασία του δωματίου μπορεί να είναι υψηλή. >>> Το προϊόν κανονικά θα λειτουργεί για μεγαλύτερα χρονικά διαστήματα για μεγαλύτερη θερμοκρασία δωματίου.
- Το προϊόν μπορεί να έχει συνδεθεί πρόσφατα στην πρίζα ή μπορεί να τοποθετήθηκαν νέα τρόφιμα στο εσωτερικό του. >>> Θα χρειαστεί περισσότερος χρόνος για να φθάσει το προϊόν τη ρυθμισμένη θερμοκρασία όταν έχει συνδεθεί πρόσφατα στην πρίζα ή τοποθετήθηκαν νέα τρόφιμα στο εσωτερικό του. Αυτό είναι φυσιολογικό.
- Μπορεί να τοποθετήθηκαν πρόσφατα μεγάλες ποσότητες θερμών τροφίμων μέσα στο προϊόν. >>> Μην τοποθετείτε μέσα στο προϊόν ζεστά τρόφιμα.
- Οι πόρτες ανοίγονταν συχνά ή διατηρήθηκαν ανοικτές για μεγάλες χρονικές περιόδους. >>> Ο ζεστός αέρας που εισέρχεται στο εσωτερικό του, θα κάνει το προϊόν να λειτουργεί για περισσότερο χρόνο. Μην ανοίγετε τις πόρτες πολύ συχνά.
- Η πόρτα κατάψυξης ή συντήρησης μπορεί να είναι μισάνοικτη. >>> Ελέγξτε ότι οι πόρτες έχουν κλείσει καλά.
- Το προϊόν μπορεί να έχει ρυθμιστεί σε πολύ χαμηλή θερμοκρασία. >>> Ρυθμίστε τη θερμοκρασία σε υψηλότερη θερμοκρασία και περιμένετε να επιτύχει το προϊόν τη ρυθμισμένη θερμοκρασία.
- Η στεγανοποίηση της πόρτας συντήρησης ή κατάψυξης μπορεί να είναι λερωμένη, φθαρμένη, σπασμένη ή να μην εδράζει σωστά. >>> Καθαρίστε ή αντικαταστήστε τη στεγανοποίηση. Αν η στεγανοποίηση της πόρτας έχει υποστεί ζημιά / φθορά, το προϊόν θα λειτουργεί για μεγαλύτερες περιόδους για να διατηρήσει την τρέχουσα θερμοκρασία.

Η θερμοκρασία κατάψυξης είναι πολύ χαμηλή, αλλά η θερμοκρασία της συντήρησης είναι επαρκής.

- Η θερμοκρασία του θαλάμου κατάψυξης έχει ρυθμιστεί σε πολύ μικρή τιμή. >>> Ρυθμίστε τη θερμοκρασία του θαλάμου κατάψυξης σε υψηλότερη τιμή και ελέγξτε πάλι.

Η θερμοκρασία συντήρησης είναι πολύ χαμηλή, αλλά η θερμοκρασία της κατάψυξης είναι επαρκής.

- Η θερμοκρασία του θαλάμου συντήρησης έχει ρυθμιστεί σε πολύ μικρή τιμή. >>> Ρυθμίστε τη θερμοκρασία του θαλάμου συντήρησης σε υψηλότερη τιμή και ελέγξτε πάλι.

Τα τρόφιμα που φυλάσσονται στα συρτάρια του θαλάμου συντήρησης είναι παγωμένα.

- Η θερμοκρασία του θαλάμου συντήρησης έχει ρυθμιστεί σε πολύ μικρή τιμή. >>> Ρυθμίστε τη θερμοκρασία του θαλάμου κατάψυξης σε υψηλότερη τιμή και ελέγξτε πάλι.

Η θερμοκρασία στη συντήρηση ή κατάψυξη είναι πολύ υψηλή.

- Η θερμοκρασία του θαλάμου συντήρησης έχει ρυθμιστεί σε πολύ υψηλή τιμή. >>> Η ρύθμιση της θερμοκρασίας θαλάμου συντήρησης επηρεάζει τη θερμοκρασία θαλάμου κατάψυξης. Αλλάξτε τη θερμοκρασία του θαλάμου συντήρησης ή κατάψυξης και περιμένετε έως ότου οι αντίστοιχοι θάλαμοι έχουν επιτύχει το ρυθμισμένο επίπεδο θερμοκρασίας.
- Οι πόρτες ανοίγονταν συχνά ή διατηρήθηκαν ανοικτές για μεγάλες χρονικές περιόδους. >>> Μην ανοίγετε τις πόρτες πολύ συχνά.
- Η πόρτα μπορεί να είναι μισάνοικτη. >>> Κλείστε τελείως την πόρτα.
- Το προϊόν μπορεί να έχει συνδεθεί πρόσφατα στην πρίζα ή μπορεί να τοποθετήθηκαν νέα τρόφιμα στο εσωτερικό του. >>> Αυτό είναι φυσιολογικό. Θα χρειαστεί περισσότερος χρόνος για να φθάσει το προϊόν τη ρυθμισμένη θερμοκρασία όταν έχει συνδεθεί πρόσφατα στην πρίζα ή τοποθετήθηκαν νέα τρόφιμα στο εσωτερικό του.
- Μπορεί να τοποθετήθηκαν πρόσφατα μεγάλες ποσότητες θερμών τροφίμων μέσα στο προϊόν. >>> Μην τοποθετείτε μέσα στο προϊόν ζεστά τρόφιμα.

Ταλάντευση ή θόρυβος

- Το δάπεδο δεν είναι επίπεδο, οριζόντιο και ανθεκτικό. >>> Αν το προϊόν ταλαντεύεται όταν το μετακινείτε αργά, ρυθμίστε τα πόδια για να ισορροπήσετε το προϊόν. Επίσης βεβαιωθείτε ότι το δάπεδο έχει αρκετή φέρουσα ικανότητα ώστε να αντέχει το προϊόν.
- Οποιαδήποτε είδη έχουν τοποθετηθεί πάνω στο προϊόν μπορεί να προκαλέσουν θόρυβο. >>> Αφαιρέστε οποιαδήποτε είδη έχουν τοποθετηθεί πάνω στο προϊόν.

Το προϊόν παράγει θόρυβο ροής ή ψεκασμού υγρού κλπ.

- Οι αρχές λειτουργίας του προϊόντος περιλαμβάνουν ροή υγρού και αερίου. >>> Αυτό είναι φυσιολογικό και δεν αποτελεί δυσλειτουργία.

Ακούγεται φύσημα αέρα από το προϊόν.

- Το προϊόν χρησιμοποιεί έναν ανεμιστήρα για τη διαδικασία ψύξης. Αυτό είναι φυσιολογικό και δεν αποτελεί δυσλειτουργία.

Υπάρχει συμπύκνωση στα εσωτερικά τοιχώματα του προϊόντος.

- Ο θερμός ή υγρός καιρός μπορεί να αυξήσει τη συσσώρευση πάγου και τη συμπύκνωση. Αυτό είναι φυσιολογικό και δεν αποτελεί δυσλειτουργία.
- Οι πόρτες ανοίγονταν συχνά ή διατηρήθηκαν ανοικτές για μεγάλες χρονικές περιόδους. >>> Μην ανοίγετε τις πόρτες πολύ συχνά, αν κάποια πόρτα είναι ανοικτή, κλείστε την.
- Η πόρτα μπορεί να είναι μισάνοικτη. >>> Κλείστε τελείως την πόρτα.

Υπάρχει συμπύκνωση στα εξωτερικά τοιχώματα του προϊόντος ή ανάμεσα στις πόρτες.

- Ο καιρός μπορεί να είναι υγρός, αυτό είναι πολύ φυσιολογικό σε κρύο καιρό. >>> Η συμπύκνωση θα πάψει όταν μειωθεί η υγρασία.

Δυσοσμία στο εσωτερικό.

- Το προϊόν δεν καθαρίζεται τακτικά. >>> Καθαρίζετε το εσωτερικό τακτικά με σφουγγάρι, χλιαρό νερό και διάλυμα μαγειρικής σόδας σε νερό.
- Ορισμένες συσκευασίες και υλικά συσκευασίας μπορεί να παράγουν οσμές. >>> Χρησιμοποιείτε δοχεία και υλικά συσκευασίας που δεν παράγουν οσμές.
- Τα τρόφιμα τοποθετήθηκαν σε μη σφραγισμένα δοχεία. >>> Να διατηρείτε τα τρόφιμα σε σφραγισμένα δοχεία. Από τα μη σφραγισμένα τρόφιμα μπορεί να εξαπλωθούν μικροοργανισμοί και να προκληθούν δυσάρεστες οσμές.
- Απομακρύνετε από το προϊόν τυχόν τρόφιμα που έχουν λήξει ή αλλοιωθεί.

Η πόρτα δεν κλείνει.

- Οι συσκευασίες των τροφίμων μπορεί να εμποδίζουν την πόρτα. >>> Αλλάξτε θέση σε τυχόν είδη που εμποδίζουν τις πόρτες.
- Το προϊόν δεν στέκεται σε τελείως όρθια θέση στο δάπεδο. >>> Ρυθμίστε τα πόδια για να ισοροπήσετε σωστά το προϊόν.
- Το δάπεδο δεν είναι επίπεδο, οριζόντιο και ανθεκτικό. >>> Βεβαιωθείτε ότι το δάπεδο είναι επίπεδο και οριζόντιο και αρκετά ανθεκτικό για το βάρος του προϊόντος.

Το συρτάρι λαχανικών έχει σφηνώσει.

- Τα τρόφιμα μπορεί να έρχονται σε επαφή με το άνω τμήμα του συρταριού. >>> Αναδιοργανώστε τα τρόφιμα μέσα στο συρτάρι.



ΠΡΟΕΙΔΟΠΟΙΗΣΗ: Αν το πρόβλημα επιμένει αφού ακολουθήσετε τις οδηγίες σε αυτή την ενότητα, απευθυνθείτε στο κατάστημα αγοράς ή σε Εξουσιοδοτημένο σέρβις. Μην επιχειρήσετε να επισκευάσετε μόνοι σας το προϊόν.

ΑΠΟΠΟΙΗΣΗ ΕΥΘΥΝΗΣ / ΠΡΟΕΙΔΟΠΟΙΗΣΗ

Ορισμένα (απλά) προβλήματα μπορούν να αντιμετωπιστούν ικανοποιητικά από τον τελικό χρήστη χωρίς να προκύπτει κάποιο πρόβλημα ασφάλειας ή μη ασφαλής χρήση, εφόσον οι διορθωτικές ενέργειες πραγματοποιούνται μέσα στα όρια και σύμφωνα με τις οδηγίες που ακολουθούν (δείτε την ενότητα "Εξ ιδίων επισκευή").

Επομένως, εκτός αν επιτρέπεται διαφορετικά στην παρακάτω ενότητα "Εξ ιδίων επισκευή", οι επισκευές θα πρέπει να ανατίθενται σε αναγνωρισμένους επαγγελματίες τεχνικούς επισκευών, ώστε να αποφεύγονται προβλήματα με την ασφάλεια. Ένας αναγνωρισμένος επαγγελματίας τεχνικός επισκευών είναι ένας επαγγελματίας τεχνικός επισκευών στον οποίο έχει δοθεί από τον κατασκευαστή πρόσβαση στις οδηγίες και στη λίστα ανταλλακτικών του προϊόντος σύμφωνα με τις μεθόδους που περιγράφονται σε νομοθετικές πράξεις με βάση την Οδηγία 2009/125/ΕΚ.

Ωστόσο, μόνο ο εκπρόσωπος σέρβις (δηλ. εξουσιοδοτημένοι επαγγελματίες τεχνικοί επισκευών) με τον οποίο μπορείτε να επικοινωνήσετε μέσω του αριθμού τηλεφώνου που αναφέρεται στο εγχειρίδιο χρήσης/στην κάρτα εγγύησης ή μέσω του τοπικού σας εξουσιοδοτημένου καταστήματος μπορεί να παρέχει σέρβις σύμφωνα με τους όρους της εγγύησης. Επομένως, έχετε υπόψη σας ότι οι επισκευές από επαγγελματίες τεχνικούς επισκευών (οι οποίοι δεν είναι εξουσιοδοτημένοι από τη Grundig) θα καταστήσουν άκυρη την εγγύηση.

Εξ ιδίων επισκευή

Εξ ιδίων επισκευή μπορεί να γίνει από τον τελικό χρήστη σε σχέση με τα εξής ανταλλακτικά: λαβές πόρτας, μεντεσέδες πόρτας, δίσκους, καλάθια, και στεγανοποιήσεις πόρτας (μια ενημερωμένη λίστα είναι διαθέσιμη και στο support.grundig.com από 1η Μαρτίου 2021).

Επιπλέον, για τη διασφάλιση της ασφάλειας των προϊόντων και για την αποτροπή κινδύνου σοβαρού τραυματισμού, η αναφερθείσα εξ ιδίων επισκευή θα γίνεται με τήρηση των οδηγιών στο εγχειρίδιο χρήστη σχετικά με την εξ ιδίων επισκευή ή των οδηγιών που είναι διαθέσιμες στο support.grundig.com. Για την ασφάλειά σας, αποσυνδέστε από την πρίζα το προϊόν πριν επιχειρήσετε οποιαδήποτε εξ ιδίων επισκευή.

Επισκευή και προσπάθειες επισκευής από τελικούς χρήστες για εξαρτήματα που δεν περιλαμβάνονται σε μια τέτοια λίστα και/ή χωρίς τήρηση των οδηγιών στα εγχειρίδια χρήστη για εξ ιδίων επισκευή ή οι οποίες είναι διαθέσιμες στο support.grundig.com, μπορεί να

δημιουργήσουν προβλήματα ασφάλειας που δεν μπορούν να αποδοθούν στη Grundig, και θα ακυρώσουν την εγγύηση του προϊόντος

Επομένως, συνιστάται θερμά οι τελικοί χρήστες να απέχουν από προσπάθειες διενέργειας επισκευών που δεν εμπίπτουν στην αναφερθείσα λίστα ανταλλακτικών, απευθυνόμενοι σε αυτές τις περιπτώσεις σε εξουσιοδοτημένους επαγγελματίες τεχνικούς επισκευών ή σε αναγνωρισμένους επαγγελματίες τεχνικούς επισκευών. Αντιθέτως, τέτοιου είδους προσπάθειες από τελικούς χρήστες μπορεί να προκαλέσουν προβλήματα ασφάλειας και να προξενήσουν ζημιά στο προϊόν και συνεπώς να προκαλέσουν πυρκαγιά, πλημμύρα, ηλεκτροπληξία και σοβαρό τραυματισμό.

Για παράδειγμα, αλλά χωρίς περιορισμό σε αυτές, οι ακόλουθες επισκευές πρέπει να ανατίθενται σε εξουσιοδοτημένους επαγγελματίες τεχνικούς επισκευών ή σε αναγνωρισμένους επαγγελματίες τεχνικούς επισκευών: συμπίεστής, ψυκτικό κύκλωμα, κύρια πλακέτα, πλακέτα αντιστροφέα, πλακέτα οθόνης κλπ.

Ο κατασκευαστής/πωλητής δεν μπορεί να θεωρηθεί υπεύθυνος σε καμία περίπτωση μη συμμόρφωσης των τελικών χρηστών με τα οριζόμενα παραπάνω.

Ο χρόνος διαθεσιμότητας ανταλλακτικών για το ψυγείου ψυγείου σας ανέρχεται σε 10 έτη.

Στη διάρκεια αυτής της περιόδου, θα υπάρχουν διαθέσιμα γνήσια ανταλλακτικά για τη σωστή λειτουργία του ψυγείου.

Η ελάχιστη διάρκεια της εγγύησης του ψυγείου που προμηθευτήκατε είναι 24 μήνες.

Αυτό το προϊόν είναι εξοπλισμένο με φωτεινή πηγή ενεργειακής κλάσης .""G

Η φωτεινή πηγή στο προϊόν αυτό θα πρέπει να αντικαθίσταται μόνο από .επαγγελματίες επισκευαστές

GRUNDIG

Chladnička

Používateľská príručka

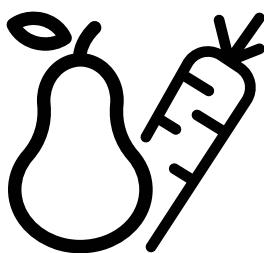

GQN1112X-GQN1232X-GQN1233XN



SK

57 5333 0000/AR- 5/5-SK

1. Bezpečnostné pokyny a životné prostredie **3**

1.2 Všeobecná bezpečnosť	3
1.3 Účel použitia	6
1.4 Bezpečnosť detí	6
1.5 Súlad so smernicou WEEE a Odstránenie odpadov výrobku.....	6
1.6 Súlad so smernicou RoHS	7
1.7 Informácie o balení.....	7

2.Vaša chladnička **8**

3.Inštalácia **9**

3.1 Správne miesto pre inštaláciu	9
3.2 Pripojenie plastových klinov...	9
3.3 Nastavenie stojanov.....	10
3.4 Pripojenie napájania.....	10
3.5 Pripojenie vody	11
3.6 Pripojenie vodovodnej hadice k výrobku.....	11
3.7 Pripojenie k vodovodnej sieti	12

4 Príprava **17**

4.1 Čo urobiť pre úsporu energie	17
4.2 Prvé uvedenie do prevádzky.	18

5. Tlačidlo pre Nastavenie teploty **19**

5.1 Indikačný panel.....	19
5.2 Priečinok na zeleninu a ovocie s kontrolou vlhkosti (vždy čerstvé)	26
5.3 Používanie dávkovača vody ..	27
5.4 Plnenie nádrže dávkovača vody	27
5.5 Čistenie nádrže na vodu	28
5.6 Čerpanie ľadu/vody	28
5.7 Odkvapkávací zásobník	29
5.8 Oddelenia Nulového stupňa .	30
5.9 Zásobník na zeleninu	30
5.10 Modré svetlo/ Technológia Starostlivosti o vitamíny	30
5.11 Ionizátor	31
5.12 Pachový filter	31
5.13 Teleskopická zásuvka.....	32

5.14 Zásobník na zeleninu s kontrolou vlhkosti.....	32
5.15 Presunuteľná stredná časť	33
5.16 Držiak na ľad.....	33
5.17 Box na ľad	34
5.18 Výrobník ľadu	34
5.19 Zmrazovanie čerstvých potravín	35
5.22 Umiestnenie jedla.....	36
5.20 Odporúčania pre skladovanie zmrazených potravín	36
5.21 Podrobnosti o mrazničke ...	36
5.23 Upozornenie na otvorené dvere	37
5.24 Vnútorne osvetlenie.....	37

6 Údržba a čistenie

38

6.1 Zabránenie vzniku nepríjemných pachov	38
6.2 Ochrana plastových povrchov	38

7 Riešenie problémov **39**

EN

DK

SV

NO

FIN

RO

CZ

GR

SK

Vážení zákazníci,

Radi by sme vám poskytli možnosť na dosiahnutie optimálnej účinnosti nášho výrobku, ktorý bol vyrobený v moderných zariadeniach s dôkladnou kontrolou kvality.

Za týmto účelom si pred použitím výrobku prosím prečítajte celú príručku a uschovajte si ju ako referenčný zdroj. Ak výrobok odovzdáte inej osobe, poskytnite tento návod spolu s výrobkom.





Užívateľská príručka zabezpečí rýchle a bezpečné používanie výrobku.







- Pred inštaláciou a použitím výrobku si prosím prečítajte užívateľskú príručku.
- Vždy dodržujte platné bezpečnostné predpisy.
- Majte užívateľskú príručku v dosahu pre budúce použitie.
- Prečítajte si prosím všetky ďalšie dokumenty dodané s výrobkom.

Nezabúdajte, že táto Užívateľská príručka sa môže vzťahovať na viacero modelov výrobkov. Príručka jasne ukáže všetky variácie rôznych modelov.

Symbole a poznámky

V užívateľskej príručke sú používané nasledujúce symboly:

	Dôležité informácie a užitočné tipy.
	Nebezpečenstvo života a majetku.
	Riziko zranenia elektrickým prúdom.
	Obal tohto výrobku je vyrobený z recyklovateľných materiálov, v súlade s Národnou legislatívou pre životné prostredie.

	INFORMATION
 ENERG 	
<small>SUPPLIER'S NAME</small> 	<small>MODEL IDENTIFIER</small> → (*) 
<p>.Informácie o modeli uložené v databáze výrobkov sa dajú získať zadaním nasledujúcej webovej stránky a vyhľadáním identifikátora vášho modelu (*), ktorý je uvedený na energetickom štítku.</p> <p>https://eprel.ec.europa.eu/</p>	

1. Bezpečnostné pokyny a životné prostredie

Táto časť obsahuje bezpečnostné pokyny nevyhnutné pre zabránenie nebezpečenstvu zranení a materiálnych škôd. Nedodržaním týchto pokynov zanikajú všetky typy záruky výroby.

1.1 Určené použitie

UPOZORNENIE:

Udržujte vetracie otvory na kryte prístroja alebo v konštrukcii zabudovania bez prekážok.

UPOZORNENIE:

Nepoužívajte mechanické nástroje alebo iné prostriedky na urýchlenie procesu odmrazenia, okrem tých, ktoré odporúča výrobca.

UPOZORNENIE:

Nepoškodzujte chladiaci okruh.

UPOZORNENIE:

Nepoužívajte elektrické spotrebiče vo vnútri priestoru na potraviny, iba ak sú doporučené výrobcom.



Toto zariadenie je určené pre použitie v domácnosti a v podobných podmienkach, ako sú napríklad

- Kuchynské miestnosti pre personál v obchodoch, kanceláriách a v iných pracovných prostrediach;

- farmárske domy a klienti v hoteloch, motelloch a iných typoch bytových zariadení;
- v ubytovacích zariadeniach typu bed and breakfast;
- stravovacie a podobné zariadenia neobchodného typu.

1.2 Všeobecná bezpečnosť

- Tento produkt by nemali používať osoby s telesným, zmyslovým a mentálnym postihnutím, osoby bez dostatočných znalostí a skúseností, alebo deti. Zariadenie môžu tieto osoby používať len pod dohľadom a po poučení osobou zodpovednou za ich bezpečnosť. Nedovoľte deťom hrať sa s týmto zariadením.
- V prípade poruchy prístroj odpojte.
- Po odpojení počkajte najmenej 5 minút pred opätovným pripojením. Odpojte výrobok, keď sa nepoužíva. Nedotýkajte sa zástrčky mokrymi rukami! Pri odpájaní neťahajte za kábel, vždy uchopte zástrčku.
- Nezapájajte chladničku, ak je zásuvka uvoľnená.
- Pri inštalácii, údržbe, čistení a opravách výrobok odpojte.
- Ak sa výrobok nebude dlhší čas používať, odpojte ho a vyberte z neho potraviny.

- Nepoužívajte paru alebo čistiace prostriedky s parou pre čistenie chladničky a topenia ľadu vo vnútri. Para môže prísť do styku s elektrifikovanými oblasťami a spôsobiť skrat alebo elektrický šok!
- Neumývajte výrobok striekaním alebo polievaním vodou na neho! Nebezpečenstvo úrazu elektrickým prúdom!
- Nikdy nepoužívajte výrobok, ak časť nachádzajúca sa na hornej alebo zadnej strane výrobku s elektronickou doskou s plošným spojom vo vnútri je otvorená (krycia doska elektronických plošných spojov) (1).

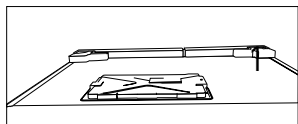
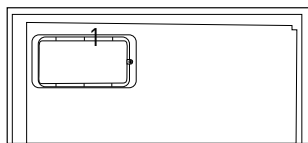

- V prípade jeho poruchy výrobok nepoužívajte, pretože by mohlo dôjsť k úrazu elektrickým prúdom. Pred tým, než čokoľvek urobíte, sa obráťte na autorizovaný servis.
- Výrobok zapájajte do uzemnenej zásuvky. Uzemnenie musí byť vykonané kvalifikovaným elektrikárom.
- Ak produkt má osvetlenie typu LED, pre jeho nahradenie alebo v prípade akéhokoľvek problému sa obráťte na autorizovaný servis.
- Nedotýkajte sa mrazených potravín mokrými rukami! Môžu sa nalepiť na Vaše ruky!
- Nekladte do mrazničky tekutiny vo fľašiach a plechovkách. Môžu vybuchnúť!
- Tekutiny umiestnite vo vzpriamenej polohe a pevne uzatvorte ich veko.
- Nestriekajte horľavé látky v blízkosti výrobku, nakoľko sa môže zapáliť alebo explodovať.
- Nenechávajte horľavé materiály a produkty s horľavým plynom (spreje, atď.) v chladničke.
- Nekladte nádoby obsahujúce kvapaliny na hornú časť výrobku. Voda striekajúca na elektrifikované časti môže spôsobiť úraz elektrickým prúdom a nebezpečenstvo požiaru.
- Vystavenie produkt dažďu, snehu, slnku a vetru môže spôsobiť elektrické nebezpečenstvo. Pri premiestňovaní výrobku ho neťahajte držaním za rukoväť dverí. Rukoväť sa môže odtrhnúť.
- Dbajte na to, aby nedošlo k zachyteniu akúkoľvek časti vašich rúk či tela do akýchkoľvek z pohybujúcich sa častí vo vnútri výrobku.

- Nevyliezajte alebo sa neopierajte o dvere, zásuvky a podobné časti chladničky. Môže to mať za následok pád výrobku a spôsobiť poškodenie dielov.
- Dávajte pozor, aby nedošlo k privretiu napájacieho kábla.
- Pri umiestnení zariadenia sa uistite, že napájací kábel nie je zachytený alebo poškodený.
- Neumiestňujte viac prenosných zásuviek alebo prenosných zdrojov napájania vzadu od zariadení.

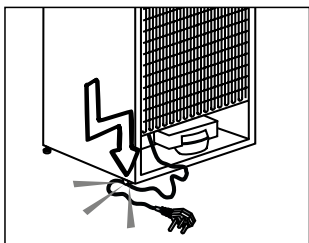

- Vašu Side-by-Side chladničku je potrebné pripojiť k prípojke na vodu. Ak ešte nie je k dispozícii žiadny vodovodný kohútik a musíte zavolať inštalatéra, nezabudnite: V prípade, že je váš dom vybavený podlahovým kúrením, zvážte, že vrtanie otvorov do betónového stropu môže tento vykurovací systém poškodiť!
- Deti vo veku od 3 do 8 rokov smú nakladať a vykladať chladiace zariadenia.

- Aby ste predišli znečisteniu jedla, dodržujte prosím nasledujúce pokyny:
 - Ak necháte dvierka otvorené po dlhú dobu, môže to spôsobiť značné zvýšenie teploty v oddeleniach zariadení.
 - Pravidelne čistujte povrchy, ktoré môžu prísť do kontaktu s jedlom, a prístupné odtokové systémy.
 - čistujte nádrže na vodu, pokiaľ neboli používané počas 48 h; prepláchnite vodný systém pripojený k prívodu vody, ak ste nečerpali vodu zo zariadenia počas 5 dní.
 - Surové mäso a ryby uchovávajte v chladničke vo vhodných nádobách, aby neprichádzali do kontaktu s jedlom ani na neho nemohli ukvapnúť.
 - Oddelenia s dvoma hviezdikami pre mrazené potraviny sú vhodné pre uchovávanie vopred zmrazených jedál, uchovávanie alebo prípravu zmrzliny a tvorbu kociek ľadu.
 - Oddelenia s jednou, dvoma a tromi hviezdikami nie sú vhodné pre zmrazenie čerstvého jedla.
 - Ak je chladiace zariadenie ponechané prázdne po dlhú dobu, vypnite ho, rozmrazte, očistite, osušte a nechajte dvierka otvorené, aby ste tak zabránili tvoreniu plesní vo vnútri zariadenia.

1.2.1 Varovanie HC

Ak výrobok obsahuje chladiaci systém v ktorom sa používa plyn R600a, zabezpečte, aby pri používaní a pohybovaní spotrebiča nedošlo k poškodeniu chladiaceho systému a jeho potrubia. Tento plyn je horľavý. Ak je chladiaci systém poškodený, zabezpečte, aby bolo zariadenie

mimo dosahu zdrojov ohňa a okamžite vyvetrajte miestnosť.



Štítok na vnútornej ľavej strane označuje druh plynu používaného v produkte.

1.2.2 Pre modely s dávkovačom vody

Tlak pre prívod studenej vody musí byť maximálne 90 psi (620 kPa). Ak je váš tlak vody vyšší ako 80 psi (550 kPa, použite vo vašej sieti ventil na obmedzovanie tlaku. Ak neviete, ako skontrolovať tlak vody, požiadajte o pomoc profesionálneho inštalátora.

- Ak pri inštalácii existuje riziko vodného rázu, vždy použite preventívne zariadenia proti vodnému rázu. Ak ste si nie je istý, či vo Vašej sieti je efekt vodného rázu, poraďte sa s profesionálnym inštalátorom.

Neinštalujte na prívode pre teplú vodu. Vykonajte nevyhnutné opatrenia proti riziku zamrznutia hadíc. Prevádzkový interval teplota vody musí byť medzi minimálne 33 ° F (0,6 ° C) a maximálne 100 ° F (38 ° C).

- Používajte len pitnú vodu.

1.3 Účel použitia

- Tento výrobok je určený pre domáce použitie. Nie je určený pre komerčné použitie.
- Spotrebič by mal byť používaný iba pre skladovanie potravín a nápojov.

- Do chladničky neukladajte citlivé produkty, ktoré si vyžadujú riadené teploty (očkovacie látky, lieky citlivé na teplo, zdravotnícky materiál, atď.).
- Výrobca nenesie žiadnu zodpovednosť za prípadné škody spôsobené nesprávnym použitím alebo nesprávnou manipuláciou.
- Životnosť výrobku je 10 rokov. Náhradné diely potrebné pre funkčnosť tohoto výrobku budú pre toto obdobie k dispozícii.

1.4 Bezpečnosť detí

- Obalové materiály uchovávajú mimo dosahu detí.
- Nedovoľte deťom, aby sa s výrobkom hrali.
- Ak je na dverách výrobku zámok, kľúč držte mimo dosahu detí.

1.5 Súlad so smernicou WEEE a Odstránenie odpadov výrobku

Tento výrobok spĺňa požiadavky smernice WEEE EÚ (2012/19/EU). Na tomto prirodutke je zobrazený symbol klasifikácie odpadu elektrických a elektronických zariadení (OEEZ).



Tento výrobok bol vyrobený z vysoko kvalitných materiálov a komponentov, ktoré sa dajú opätovne použiť a ktoré sú vhodné pre recykláciu. Na konci

svojej životnosti spotrebič nevyhadzujte spolu s bežnými domácimi a inými odpadmi. Odneste ho do zberného centra pre recykláciu elektrických a elektronických zariadení. Pre informácie o týchto zberných strediskách sa prosím obráťte na miestne úrady.

1.6 Súlad so smernicou RoHS

Tento výrobok spĺňa požiadavky smernice WEEE EÚ (2011/65/EU). Neobsahuje škodlivé a zakázané látky uvedené v smernici.

1.7 Informácie o balení

Obalové materiály výrobku sú vyrobené z recyklovateľných materiálov v súlade s našimi národnými predpismi o životnom prostredí. Nevyhadzujte obalové materiály spolu s domácimi alebo inými odpadmi. Vezmite ich do zberných miest pre obalové materiály určené miestnymi orgánmi.

2.Vaša chladnička

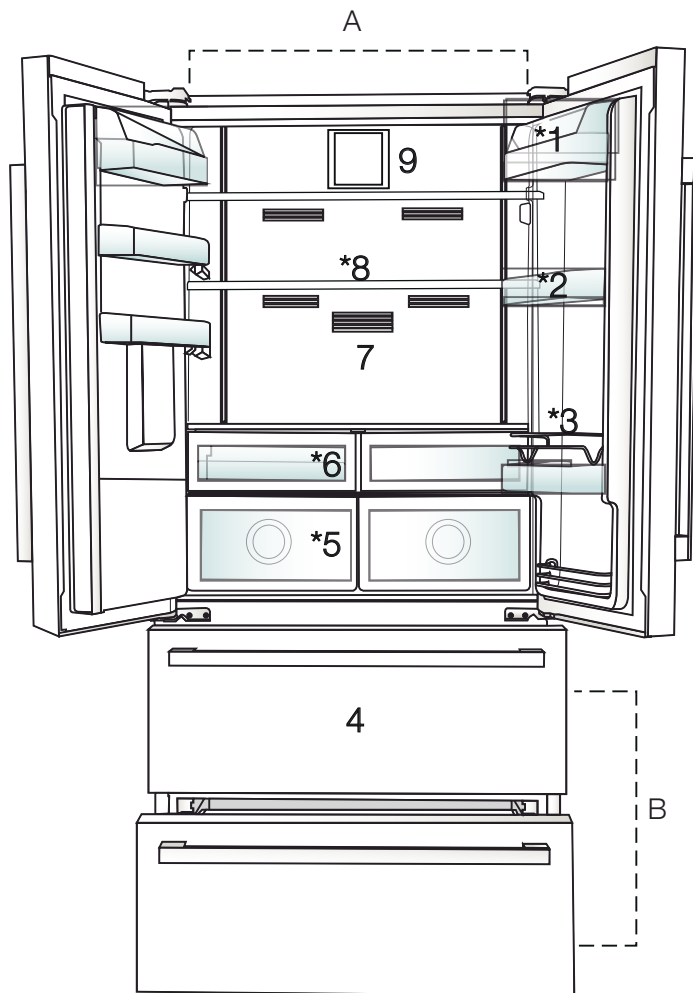

A- Chladiaca časť

B- Mraziaca časť

1. Police s maslovým syrom

2. Police v chladiacej časti

3. Drôtený držiak

4. Priehradky na uskladňovanie mrazených jedál

5. Zásobníky na zeleninu

6. Priehradka na raňajky

7. Pachový filter

8. Nastaviteľné poličky na poháre

9. Ventilátor

*voliteľné



*voliteľné: Obrázky uvedené v tejto príručke sú uvádzané ako príklad a nemusia sa presne zhodovať s Vaším produktom. Ak váš výrobok neobsahuje príslušné časti, tieto informácie sa vzťahujú na ostatné modely.

3. Inštalácia

3.1 Správne miesto pre inštaláciu

Pre inštaláciu výrobku sa obráťte na autorizovaný servis. Pre prípravu výrobku pre inštaláciu vyhľadajte informácie v užívateľskej príručke a uistite sa, že sú k dispozícii požadované elektrické a vodovodné nástroje. Ak nie, pre usporiadanie týchto nástrojov podľa potreby sa obráťte na elektrikára a vodoinštalatéra.



VAROVANIE: Výrobca nenesie žiadnu zodpovednosť za škodu spôsobenú prácou vykonanou neoprávnenými osobami.



VAROVANIE: V priebehu inštalácie musí byť napájací kábel tohto výrobku odpojený. Ak tak neurobíte, môže to mať za následok smrť alebo vážne zranenie!



VAROVANIE: Ak je rozpätie dverí príliš úzke pre prenesenie výrobku, odmontujte dvere a otočte produkt na bok, ak to nefunguje, obráťte sa na autorizovaný servis.

- Pre zabránenie vibráciám umiestnite výrobok na rovný povrch.
- Umiestnite výrobok aspoň 30 cm od radiátorov, pecí a podobných tepelných zdrojov a aspoň 5 cm od elektrických rúr.

- Nevystavujte výrobok priamemu slnečnému žiareniu alebo ho neopnechávajte vo vlhkom prostredí.
- Výrobok pre svoje efektívne fungovanie vyžaduje dostatočnú cirkuláciu vzduchu.
- Pokiaľ bude výrobok umiestnený vo výklenku, nezabudnite nechať najmenej 5 cm odstup medzi produktom, stropom a stenami.
- Neinštalujte výrobok v prostredí s teplotami pod -5°C .

3.2 Pripojenie plastových klinov

Použite plastové kliny dodané s produktom pre zabezpečenie dostatočného priestoru pre cirkuláciu vzduchu medzi výrobkom a stenou.

1. Ak chcete pripojiť kliny, odstráňte skrutky na výrobku a použite skrutky dodané s klinmi.

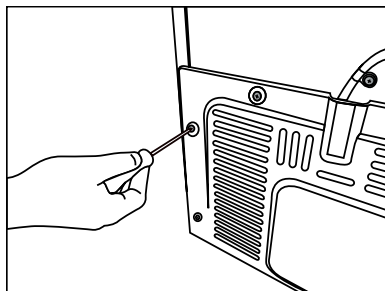

2. Pripevnite 2 plastové kliny na kryt vetrania ako sú zobrazené na obrázku.

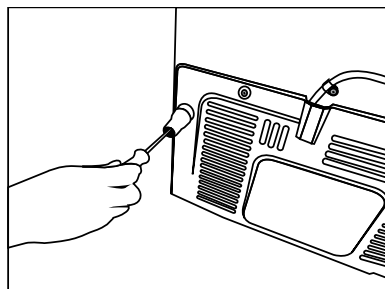

3.3 Nastavenie stojanov

Ak výrobok nie je v rovnovážnej polohe, nastavte predné nastaviteľné stojany ich otáčaním smerom doprava alebo doľava.

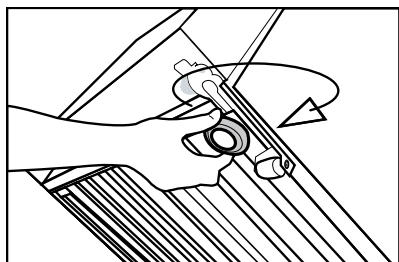
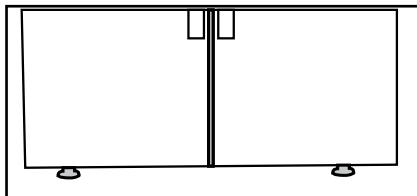

3.4 Pripojenie napájania



VAROVANIE: Pre napájanie nepoužívajte rozšírené alebo združené zásuvky.



VAROVANIE: Poškodený napájací kábel musí byť vymenený autorizovaným servisom.



Pri umiestnení dvoch chladničiek v priľahlej pozícii, medzi dvoma jednotkami nechajte vzdialenosť najmenej 4 cm.

- Naša spoločnosť nenesie zodpovednosť za prípadné škody vzniknuté v dôsledku použitia bez uzemnenia a pripojenia napájania v nesúlade s vnútroštátnymi predpismi.
- Zásuvka napájacieho kábla musí byť ľahko prístupná aj po inštalácii.
- Medzi zásuvkou a chladničkou nepoužívajte rozdvojku alebo predĺžovací kábel.



Výstraha pred horúcim povrchom
Bočné steny vášho produktu sú vybavené chladiacim potrubím pre zlepšenie chladiaceho systému. Cez tieto oblasti môže prúdiť chladiivo s vysokými teplotami, čo vedie k horúcim povrchom bočných stien. To je normálne a nepotrebuje žiadnu opravu. Dbajte na to, keď sa dotýkate týchto oblastí.

3.5 Pripojenie vody

(Voliteľné)



UPOZORNENIE: Počas pripájania odpojte produkt a vodné čerpadlo (ak je k dispozícii).

Pripojenia vodovodného potrubia, filtra a zásobníka vody výrobku musia byť poskytnuté autorizovaným servisom. Tento produkt môže byť pripojený k zásobníku vody alebo priamo na vodovodnú sieť, v závislosti od modelu. Pre pripojenie musí byť hadica najprv pripojená k výrobku. Skontrolujte či sú nasledujúce diely dodávané pre model vášho výrobku:

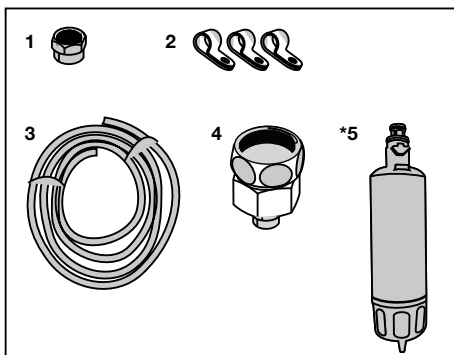

1. Prípojka (1 ks): Používa sa na pripojenie hadice k zadnej časti výrobku.
2. Hadicová spona (3 kusy): Používa sa na upevnenie hadice na stenu.
3. Vodné hadice (1 ks, dĺžka 5 metrov, priemer 1/4 col): Používa sa na pripojenie vody.

4. Adaptér pre batériu (1 ks): Zahŕňa pórovitý filter, ktorý sa používa na pripojenie k sieti studenej vody.
5. Vodný filter (1 ks *Voliteľne): Slúži na pripojenie vodovodnej siete do výrobku. Vodný filter sa nevyžaduje, ak je k dispozícii pripojenie ku zásobníku vody.

3.6 Pripojenie vodovodnej hadice k výrobku

Pre pripojenie hadice k výrobku postupujte podľa nasledujúcich pokynov.

1. Odstráňte prípojku na tryske adaptéra hadice na zadnej strane výrobku a pretiahnite hadicu cez prípojku.

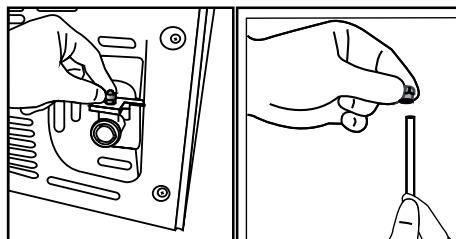

2. Hadicu pevne zatlačte dole a pripojte ju k adaptéru hadicovej trysky.

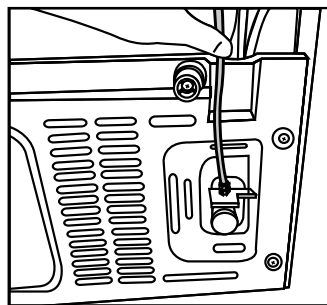

- Prípojku utiahnite ručne pre pripevnenie na adaptér hadicovej trysky. Prípojku môžete tiež utiahnuť pomocou hasáka alebo kliešťov.

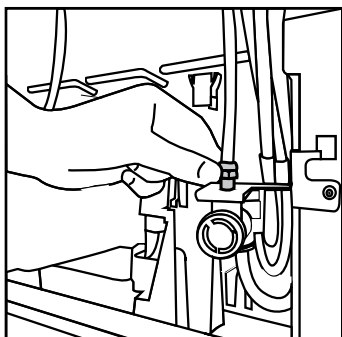

- Pripojte druhý koniec hadice k vodovodnej sieti (pozri kapitolu 3.7), alebo pri použití zásobníku vody, na vodné čerpadlo (pozri kapitolu 3.8).

3.7 Pripojenie k vodovodnej sieti

(Voliteľné)

Ak chcete používať produkt jeho pripojením na sieť studenej vody, vo vašej domácnosti musí byť na vodovodnej sieti studenej vody inštalovaná štandardná 1/2" prípojka. Ak nie je k dispozícii prípojka, alebo ak si nie ste istí, poraďte sa s kvalifikovaným inštalátorom.

- Odpojte prípojku (1) z adaptéra na kohútik (2).

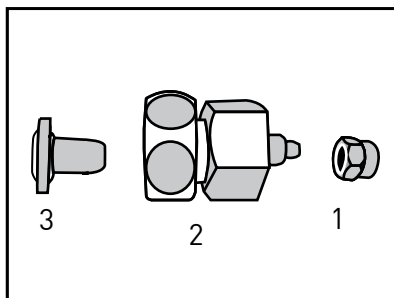

- Pripojte adaptér na kohútik a vodovodný ventil.

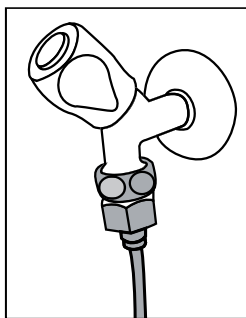

- Pripojte prípojku na vodovodnú hadicu.

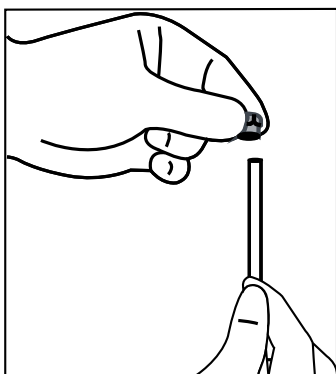

- Pripojte prípojku na adaptér na kohútik a dotiahnite ho ručne/nástrojom.

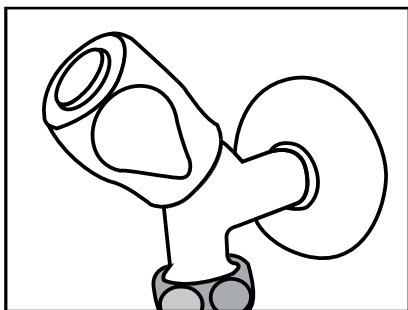

5. Aby nedošlo k poškodeniu, posunutiu alebo náhodnému odpojeniu hadice, použite klipy poskytované pre riadne pripevnenie hadice.

UPOZORNENIE: Po zapnutí vodovodného kohútika, sa uistite, či ani na jednom konci hadice voda neuniká. V prípade úniku, vypnite ventil a dotiahnite všetky spoje pomocou hasáka alebo klieští.

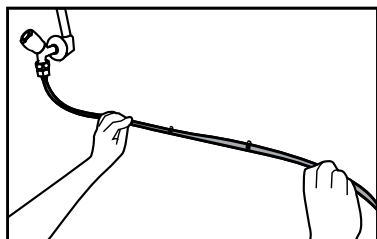

3.8. Pre produkty používajúce zásobník vody (Voliteľné)

Ak pre pripojenie vody k výrobku chcete použiť zásobník vody, musí byť použité vodné čerpadlo odporúčané autorizovaným servisom.

1. Pripojte jeden koniec vodovodnej hadice dodanej s čerpadlom k výrobku (pozri 3.6) a postupujte podľa nasledujúcich pokynov.

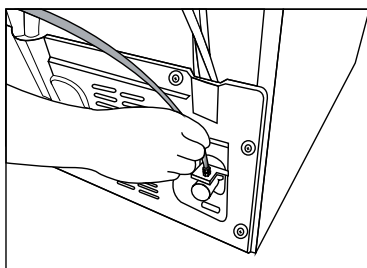

2. Pripojte druhý koniec vodovodnej hadice k vodnému čerpadlu stlačením hadice do prívodu hadice na čerpadle.

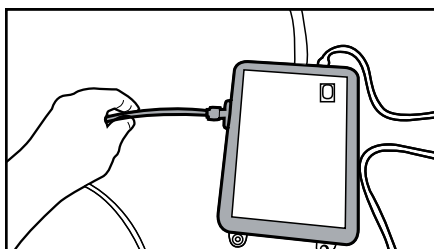

3. Umiestnite a upevnite hadicu čerpadla do zásobníka vody.

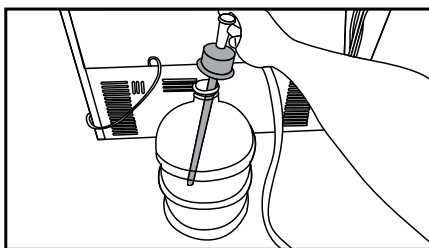

4. Po vytvorení spojenia pripojte a spustíte vodné čerpadlo.

i Prosím, po spustení čerpadla počkajte 2-3 minúty pre dosiahnutie požadovanej účinnosti.

i Pre pripojenie vody si pozrite tiež užívateľský manuál čerpadla.



Pri použití zásobníka vody, nie je nutný vodný filter.

3.9 Vodný filter

(Voliteľné)

Tento produkt môže byť v závislosti od modelu vybavený interným alebo externým filtrom. Pre pripojenie vodného filtra postupujte podľa nasledujúcich pokynov.

3.9.1.Upevnenie externého filtra na stenu (voliteľné)



UPOZORNENIE:

Nepripájajte filter na výrobok.

Skontrolujte či sú nasledujúce diely dodávané pre model vášho výrobku:

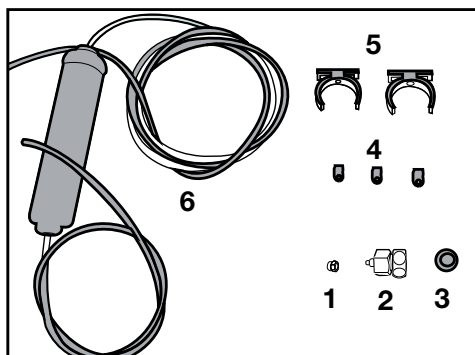

1. Prípojka (1 ks): Používa sa na pripojenie hadice k zadnej časti výrobku.
2. Adaptér pre batériu (1 ks): Používa sa pre pripojenie na studenú vodu.
3. Porézny filter (1 ks)
4. Hadicová spona (3 kusy): Používa sa na upevnenie hadice na stenu.
5. Zariadenie na pripojenie filtra (2 kusy): Používa sa na upevnenie filtra na stenu.

6. Vodný filter (1 ks): Používa sa na pripojenie výrobku k vodovodnej sieti. Vodný filter nie je nutný pri pripojení na zásobník vody.

1. Pripojte adaptér na kohútik na vodovodný ventil.
2. Určite umiestnenie na pripevnenie vonkajšieho filtra. Pripevnite spojovacie zariadenie filtra (5) na stenu.
3. Pripojte filter vo vzpriamenej polohe na spojovacie zariadenie filtra, ako je uvedené na etike. (6)

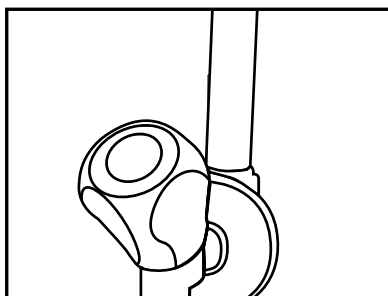

4. Pripevnite hadicu vystupujúcu z hornej časti filtra k adaptéru vodovodnej prípojky výrobku (pozri 3.6.).

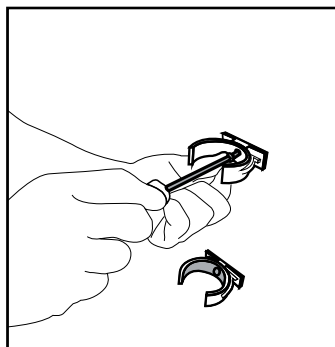

Pripojenie by malo vyzerat ako je uvedené na obrázku nižšie.

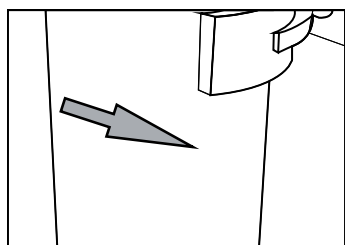
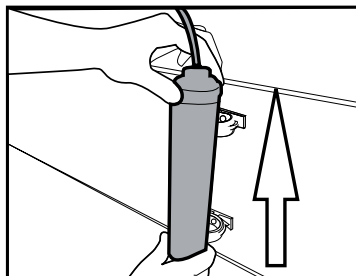

3.9.2. Vnútrotný filter

Vnútrotný filter dodávaný s výrobkom nie je nainštalovaný pri dodaní, prosím, pri inštalácii filtra postupujte podľa nižšie uvedených pokynov.

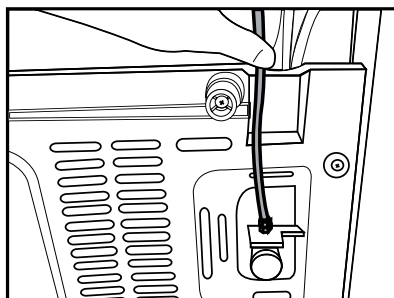

Po pripojení filtra prvých desať pohárov vody nepoužite.

Pripojenie vodovodu:

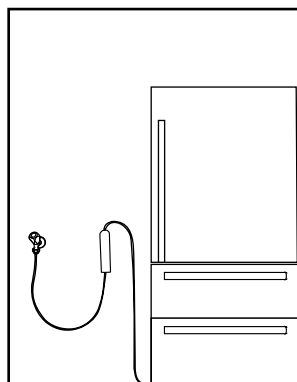

Pripojenie zásobníka vody:

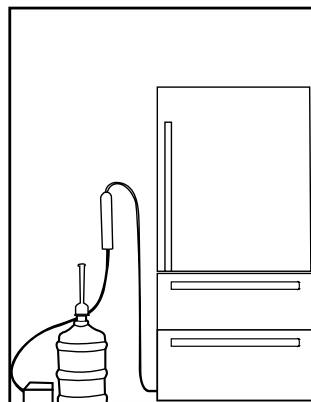

1. Pri inštalácii filtra musí byť aktívny indikátor "Ice Off". ZAPNITE/VYPNITE indikátor pomocou tlačidla "Ice" na obrazovke.

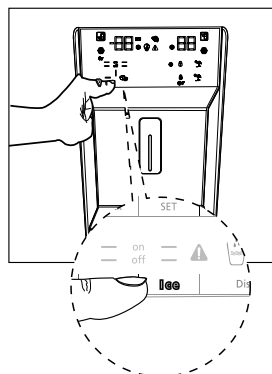

Ťahom vytiahnete kryt vodného filtra.



Po odstránení krytu niekoľko kvapiek vody môže vytekať, to je normálne.

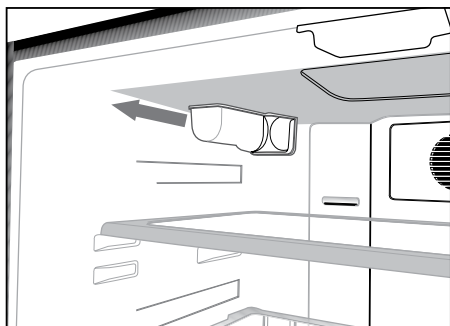

2. Umiestnite kryt vodného filtra do mechanizmu a zatlačte ho, kým sa nedosadne na svoje miesto.

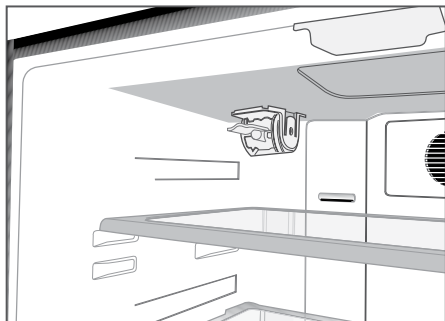

3. Stlačením tlačidla "Ice" na obrazovke zrušíte režim "Ice Off".



Vodný filter vyčistí niektoré cudzorodé častice vo vode. Ale nevyčistí mikroorganizmy vo vode.



Pre aktiváciu obdobia výmeny filtra pozri kapitolu 5.2.

4 Príprava

4.1 Čo urobiť pre úsporu energie



Pripojenie výrobku k elektronickým systémom pre úsporu energie je škodlivé, pretože môže dôjsť k poškodeniu výrobku.

- Pre voľne stojace zariadenie; „tento chladiaci spotrebič nie je určený na použitie ako zabudovaný spotrebič“.
- Nenechávajte dvere chladničky otvorené po dlhšiu dobu.
- Nevkladajte do chladničky horúce potraviny alebo nápoje.
- Nepreplňujte chladničku; blokovanie vnútorného toku vzduchu zníži chladiacu kapacitu.
- Hodnota spotreby energie špecifickej pre chladničky sa meria s odstránenou hornou policičkou mraziacej časti, ostatné police a najnižšie zásuvky zostanú na svojom mieste a pri maximálnom zaťažení. Horná sklenená polica môže byť použitá, v závislosti na tvare a veľkosti potravín, ktoré majú byť zmrazené.
- V závislosti na funkciách tohto výrobku; rozmrazovanie zmrazených potravín v chladnejšom priestore zaistí úsporu energie a zachovanie kvality potravín.
- Pretože horúci a vlhký vzduch sa nedostane priamo do vášho výrobku, keď nie sú dvierka zatvorené, výrobok sa optimalizuje v existujúcich podmienkach tak, aby jedlo vnútri bolo bezpečne chránené. Funkcie a súčasti, ako sú kompresor, ventilátor, ohrievač, rozmrazovač, osvetlenie, displej

a iné, budú fungovať tak, aby za týchto podmienok spotrebovávali minimálne množstvo energie.

- Pretože horúci a vlhký vzduch sa nedostane priamo do vášho výrobku, keď nie sú dvierka zatvorené, výrobok sa optimalizuje v existujúcich podmienkach tak, aby jedlo vnútri bolo bezpečne chránené. Funkcie a súčasti, ako sú kompresor, ventilátor, ohrievač, rozmrazovač, osvetlenie, displej a iné, budú fungovať tak, aby za týchto podmienok spotrebovávali minimálne množstvo energie.
- Vždy používajte koše/zásuvky poskytované s chladiacim priestorom v zájmu nízkej spotreby energie a lepších podmienok skladovania.
- Styk potravín s čidlom teploty v mrazičke môže zvýšiť spotrebu energie zariadení. Zabraňte tedy jakémukoliv kontaktu s čidlom (čidly).
- Uistite sa, že potraviny nie sú v kontakte so snímačom teploty priestoru chladničky popísaného nižšie.

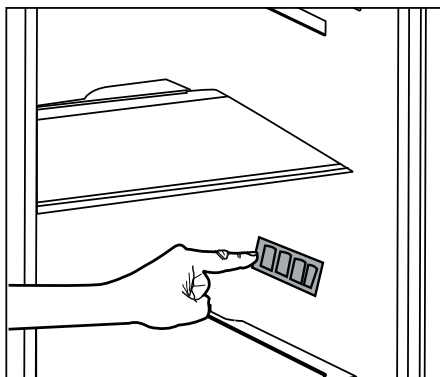

4.2 Prvé uvedenie do prevádzky

Pred použitím chladničky sa uistite, že boli vykonané všetky nevyhnutné prípravy v súlade s pokynmi uvedenými v kapitolách "Bezpečnostné pokyny a životné prostredie" a "Inštalácia".

- Nechajte výrobok bežať bez jedla v jeho vnútri po dobu 6 hodín a neotvárajte dvere, ak to nie je nevyhnutné.



Keď sa kompresor zapne, budete počuť zvuk. Je normálne počuť zvuk, aj keď kompresor nie je aktívny, v dôsledku stlačenej kvapaliny a plynov v chladiacom systéme.



Je normálne, že sa predné hrany chladničky zohrejú. Tieto oblasti sú navrhnuté tak, aby sa zahrial, s cieľom zabránenia kondenzácie.



U niektorých modelov sa prístrojová doska automaticky vypne po 5 minútach po tom, ako boli dvere uzavreté. Opäť sa aktivuje, keď sa dvere otvoria alebo po stlačení ľubovoľnej klávesy.

5. Tlačidlo pre Nastavenie teploty

5.1 Indikačný panel

Indikačné panely sa môžu líšiť v závislosti od modelu vášho výrobku. Pri používaní chladničky vám budú pomáhať zvukové a vizuálne funkcie indikačného panela.

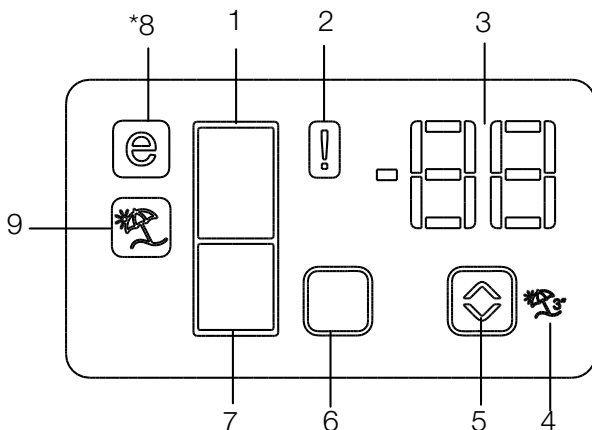

1. Indikátor chladiacej časti
2. Indikátor poruchového stavu
3. Indikátor teploty
4. Tlačidlo funkcie Dovoľenka
5. Tlačidlo pre nastavenie teploty
6. Tlačidlo pre voľbu chladiacej časti
7. Indikátor mraziacej časti
8. Indikátor ekonomického režimu
9. Indikátor funkcie Dovoľenka

***voliteľné**



*voliteľné: Obrázky uvedené v tejto príručke sú uvádzané ako príklad a nemusia sa presne zhodovať s Vaším produktom. Ak váš výrobok neobsahuje príslušné časti, tieto informácie sa vzťahujú na ostatné modely.

1. Indikátor chladiacej časti

Svetlo chladiacej časti sa zapne keď sa nastaví teplota chladiacej časti.

2. Indikátor poruchového stavu

Tento senzor sa aktivuje ak chladnička nechladí dostatočne alebo v prípade poruchy senzora. Keď je tento indikátor aktívny, indikátor teploty mraziacej časti zobrazí "E" a indikátor teploty chladiacej časti zobrazí čísla "1, 2, 3..." atď. Čísla na indikátore slúžia na informovanie servisného personálu o poruche. 

3. Indikátor teploty

Ukazuje teplotu mraziacej a chladiacej časti.

4. Tlačidlo funkcie Dovolenska

Pre aktiváciu tejto funkcie stlačte tlačidlo Dovolenska a podržte ho 3 sekundy. Keď je funkcia Dovolenska aktívna, indikátor teploty chladiacej časti zobrazí nápis "- -" a chladiaci proces v chladiacej časti nebude aktívny. Táto funkcia nie je vhodná na uskladňovanie jedál v chladiacej časti. Ostatné časti budú naďalej chladené na príslušnej teplote nastavenej pre tú-ktorú časť.

Pre zrušenie tejto funkcie opäť stlačte tlačidlo Dovolenska .

5. Tlačidlo pre nastavenie teploty

Teplota príslušných častí sa pohybuje v rozmedzí -24°C... -18°C a 8°C...1°C. 

6. Tlačidlo pre voľbu chladiacej časti

Prepínať medzi chladiacou a mraziacou časťou môžete pomocou tlačidla na výber chladiacej časti. 

7. Indikátor mraziacej časti

Svetlo mraziacej časti sa zapne keď sa nastaví teplota mraziacej časti.

8. Indikátor ekonomického režimu

Ukazuje, že chladnička beží v režime úspory energie. Tento indikátor sa aktivuje, ak teplota v mraziacej časti je nastavená na -18°C. 

9. Indikátor funkcie Dovolenska

Ukazuje, že funkcia Dovolenska je aktívna. 

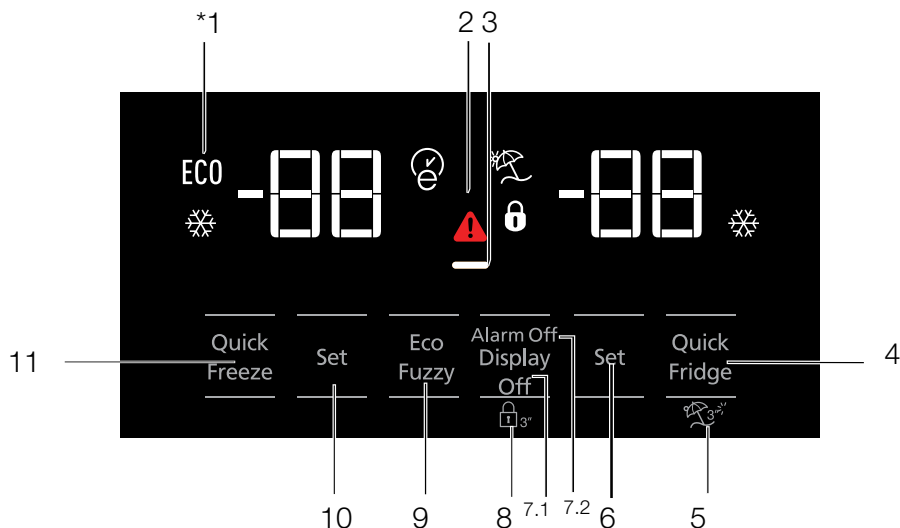

1. Ekonomické použitie
2. Alarm Vysoká teplota / Závada
3. Funkcia úspory energie (vypnutie displeja)
4. Rýchle chladenie
5. Funkcia Dovoľenka
6. Nastavenie teploty v priestore chladničky
7. Úspora energie (vypnutie displeja) / Vypnutie alarmu
8. Zámok tlačidiel
9. Eco-fuzzy
10. Nastavenie teploty v priestore mrazničky
11. Rýchle mrazenie



*voliteľné: Obrázky uvedené v tejto príručke sú uvádzané ako príklad a nemusia sa presne zhodovať s Vaším produktom. Ak váš výrobok neobsahuje príslušné časti, tieto informácie sa vzťahujú na ostatné modely.

1. Ekonomické použitie

áto značka sa rozsvieti ak je teplota v priestore mrazničky nastavená na -18°C , najúspornejší nastavenie. (ECO) Keď je vybraná funkcia rýchleho chladenia alebo rýchleho mrazenia, kontrolka ekonomického použitia zhasne.

2. Kontrolka výpadku napájania / vysokej teploty / výstrahy na vysokú teplotu / chybu:

Táto kontrolka () sa rozsvieti v prípade zlyhania teploty alebo spustenie chybových alarmov. Ak uvidíte, že je táto kontrolka rozsvietená, prečítajte si v tomto návode na použitie časť „Odporúčaná riešenia problémov“.

Táto kontrolka sa rozsvieti počas výpadku napájania, pri zlyhaní pri vysokých teplotách a upozornení na chybu. Počas pretrvávajúcej výpadkov napájania sa najvyššia teplota, ktoré mraznička dosiahne, rozblíka na digitálnom displeji. Po kontrole potravín v mrazničke stlačte tlačidlo vypnutia alarmu a upozornenie vymažte.

3. Funkcia úspory energie (vypnutie displeja)

Ak sú dvere produktu ponechané zatvorené dlhú dobu, automaticky sa aktivuje funkcia úspory energie a rozsvieti sa príslušný symbol. Keď je funkcia úspora energie aktívna, všetky ostatné symboly na displeji zhasnú. Keď je aktivovaná funkcia úspory energie, ak stlačíte akékoľvek tlačidlo alebo otvorte dvierka, režim úspory energie sa ukončí a ikony na displeji sa vrátia do normálu.

Funkcia úspory energie sa aktivuje počas doručenia z továrne a nemožno ju zrušiť.

4. Rýchle chladenie

Keď sa zapne funkcia rýchleho chladenia, rozsvieti sa kontrolka rýchleho chladenia () a na kontrolke teploty v priestore mrazničky sa zobrazí hodnota 1. Ďalším stlačením tlačidla rýchleho chladenia túto funkciu zrušíte. Ukazovateľ rýchleho chladenia zhasne a vráti sa na normálne nastavenie. Funkcia rýchleho chladenia sa automaticky zruší po uplynutí 1 hodiny, ak nie je zrušená užívateľom. Pri chladení veľkého množstva čerstvých potravín stlačte tlačidlo rýchleho chladenia ešte než potraviny do chladničky vložíte.



5. Funkcia Dovolenka

Pre aktiváciu funkcie Dovolenka stlačte na 3 sekundy tlačidlo rýchleho chladenia; to aktivuje kontrolku režimu Dovolenka (). Keď sa aktivuje funkcia Dovolenka, kontrolka teploty v priestore chladničky zobrazí popis "—" a v priestore chladenia sa neaktivuje žiadny proces chladenia. Táto funkcia nie je vhodná na uchovávanie potravín v priestore chladničky. Ostatné priestory zostanú vychladené na zodpovedajúce nastavenú teplotu. Ak chcete túto funkciu zrušiť, znova stlačte tlačidlo tejto funkcie.

6. Nastavenie teploty v priestore chladničky

Po stlačení tlačidla je možné teplotu v priestore chladničky nastaviť na 8,7,6,5,4,3,2 a 1. ()

7. 1 Úspora energie (vypnutie displeja)

Stlačenie tohto tlačidla () rozsvieti značku úspory energie () a aktivuje

sa funkcia úspory energie. Aktivácia funkcie úspory energie vypne všetky ďalšie značky na displeji. Ak je aktívna funkcia úspory energie, stlačenie ľubovoľného tlačidla alebo otvorenie dverí funkciu úspory energie deaktivuje a signály na displeji sa vrátia do normálneho nastavenia. Opakované stlačenie tohto tlačidla (—) zhasne značku úspory energie a funkcie úspory energie sa deaktivuje.

7.2 Vypnutie alarmu

V prípade upozornenia na výpadok napájania, vysokú teplotu, po kontrole potravín v mrazničke stlačte tlačidlo vypnutia alarmu a varovanie vymažte.

8. zámok tlačidiel

Súčasne stlačte tlačidlo vypnutie displeja, po dobu 3 sekúnd. Rozsvieti sa značka zámku tlačidiel a zámok tlačidiel sa aktivuje; tlačidlá budú neaktívne do deaktivácie zámku tlačidiel. Tlačidlo vypnutia displeja znova stlačte po dobu 3 sekúnd. Značka zámku zhasne a režim zámku tlačidiel bude deaktivovaný. Aby ste predišli zmene nastavenia teploty chladničky, stlačte tlačidlo vypnutia displeja.

9. Eco-fuzzy

Ak chcete zapnúť funkciu Eco-fuzzy, na 1 sekundu stlačte a podržte tlačidlo Eco-fuzzy. Ak je táto funkcia aktívna, mraznička sa prepne do úsporného režimu minimálne po 6 hodinách a rozsvieti sa kontrolka ekonomického použitia. Ak chcete funkciu Eco-fuzzy (E) deaktivovať, na 3 sekundy stlačte a podržte tlačidlo funkcie Eco-fuzzy.

Keď je aktivovaná funkcia Eco-fuzzy, kontrolka sa rozsvieti po uplynutí 6 hodín.

10. Nastavenie teploty v priestore mrazničky

Teplota v priestore mrazničky je nastaviteľná. Stlačenie tlačidla aktivuje možnosť nastavenia teploty v priestore mrazničky na -18, -19, -20, -21, -22, -23 a -24.

11. Rýchle mrazenie

Rýchle mrazenie spustíte stlačením tlačidla; potom sa rozsvieti kontrolka rýchleho mrazenia (X).

Keď sa zapne funkcia rýchleho chladenia, rozsvieti sa kontrolka rýchleho mrazenia a na kontrolke teploty v priestore mrazničky sa zobrazí hodnota -27. Túto funkciu zrušíte opakovaným stláčaním tlačidla Rýchle mrazenie (X). Ukazovateľ rýchleho mrazenia zhasne a vráti sa na normálne nastavenie. Funkcia rýchleho mrazenia sa automaticky zruší po uplynutí 24 hodín, ak nie je zrušená užívateľom. Pri mrazení veľkého množstva čerstvých potravín stlačte tlačidlo rýchleho mrazenia ešte než potraviny do mrazničky vložíte.

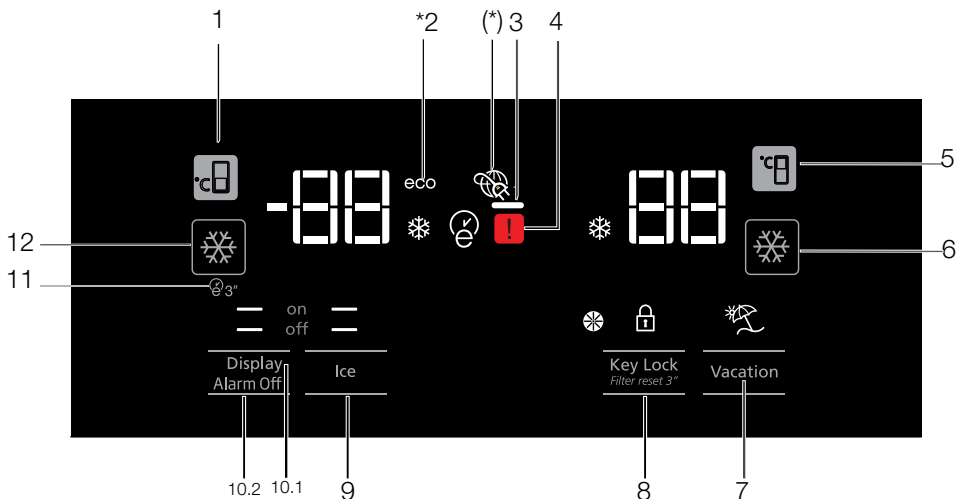

1. Nastavenie teploty mraziacej časti
2. Ekonomický režim
3. Funkcia úspory energie (vypnutý displej)
4. Poruchový stav
5. Nastavenie teploty chladiacej časti
6. Rýchle ochladenie
7. Funkcia Dovolenka
8. Zámok klávesnice / zrušenie upozornenia na výmenu filtra
9. Zapnutie/vypnutie výrobníka ľadu
10. Zapnutie/vypnutie displeja / Vypnutie alarmu
11. Autoeco
12. Rýchle zmrazovanie



*voliteľné: Obrázky uvedené v tejto príručke sú uvádzané ako príklad a nemusia sa presne zhodovať s Vaším produktom. Ak váš výrobok neobsahuje príslušné časti, tieto informácie sa vzťahujú na ostatné modely.

1. Nastavenie teploty mraziacej časti

Stlačením tlačidla  môžete nastaviť teplotu mraziacej časti na -18,-19,-20,-21,-22,-23,-24,-18...

2. Ekonomický režim

Ukazuje, že chladnička beží v režime úspory energie. Tento indikátor sa aktivuje, ak je teplota mraziacej časti nastavená na -18 alebo je energeticky úsporné chladenie zapnuté prostredníctvom funkcie eco-extra. (ECO)

3. Funkcia úspory energie (vypnutý displej)

Ak sú dvere produktu zatvorené po dlhšiu dobu, automaticky sa aktivuje funkcia úspory energie a rozsvieti sa symbol úspory energie. Keď je aktivovaná funkcia úspory energie, vypnú sa všetky symboly na displeji okrem symbolu úspory energie. Ak stlačíte akékoľvek tlačidlo alebo otvoríte dvere keď je aktivovaná funkcia pre úsporu energie, funkcia úspory energie sa zruší a symboly na displeji sa vrátia do normálneho stavu.

Funkcia úspory energie sa aktivuje pri expedícii z výroby, a nemôže sa zrušiť.

4. Poruchový stav

Tento znak sa aktivuje ak chladnička nechladí dostatočne alebo v prípade poruchy senzora. 

Keď je aktivovaný tento indikátor, indikátor teploty mraziacej časti zobrazí "E" a indikátor teploty chladiacej časti zobrazí čísla "1, 2, 3..." atď. Čísla na indikátore slúžia na informovanie servisného personálu o poruche.

5. Nastavenie teploty chladiacej časti

Po stlačení tlačidla  môžete nastaviť teplotu chladiacej časti na 8,7,6,5,4,3,2... .

6. Rýchle ochladenie

Stlačte toto tlačidlo pre rýchle ochladenie; aktivuje sa tým indikátor rýchleho ochladenia .

Na deaktiváciu tejto funkcie stlačte tlačidlo znovu.



Použite túto funkciu keď vkladáte čerstvé jedlá do chladiacej časti alebo na rýchle ochladenie jedál. Keď je táto funkcia aktivovaná, chladnička bude zaneprázdnená po dobu 1 hodiny.

7. Funkcia Dovolenka

Keď je funkcia Dovolenka  aktívna, indikátor teploty chladiacej časti zobrazí nápis "- -" a chladiaci proces v chladiacej časti nebude aktívny. Táto funkcia nie je vhodná na uskladňovanie jedál v chladiacej časti. Ostatné časti budú naďalej chladené na príslušnej teplote nastavenej pre tú-ktorú časť.

Pre zrušenie tejto funkcie opäť stlačte tlačidlo Dovolenka. 

8. Zámok klávesnice / Zámok klávesnice / zrušenie upozornenia na výmenu filtra

Pre aktivovanie zámku klávesnice stlačte tlačidlo zámku klávesnice . Túto funkciu môžete použiť aj na prevenciu zmeny nastavenia teploty chladničky. Filter chladničky sa musí vymeniť každých 6 mesiacov. Ak dodržíte pokyny uvedené v časti 5.2, chladnička automaticky vypočíta zvyšnú dobu, a indikátor upozornenia na výmenu filtra  sa rozsvieti keď doba vyprší.

Pre vypnutie upozorňovacieho svetla filtra stlačte tlačidlo  a podržte ho 3 minúty.

9. Zapnutie/vypnutie výrobníka ľadu

Pre zrušenie (❄️) alebo aktiváciu (off —) výrobníka ľadu stlačte tlačidlo (on —).

10.1 Zapnutie/vypnutie displeja

Pre zrušenie (— off) alebo aktiváciu (— on) zapnutia/vypnutia displeja stlačte tlačidlo.

10.2 Upozornenie na vypnutý alarm

V prípade alarmu výpadku prúdu/vysokiej teploty, po kontrole potravín umiestnených v mraziacej časti, pre zrušenie upozornenia stlačte tlačidlo pre vypnutie alarmu.

11. Autoeco

Pre aktiváciu tejto funkcie stlačte tlačidlo auto eco

(🌿), na 3 sekundy. Ak dvere ostanú zatvorené po dlhšiu dobu, keď je táto funkcia aktivovaná, chladiaca časť prepne na ekonomický režim. Na deaktiváciu tejto funkcie stlačte tlačidlo znovu.

Indikátor sa rozsvieti za 6 hodín, keď je funkcia auto eco aktívna. (🌿)

12. Rýchle zmrazovanie

Pre rýchle zmrazovanie stlačte tlačidlo

(❄️). Na deaktiváciu funkcie stlačte tlačidlo znovu.

5.2 Priečinko na zeleninu a ovocie s kontrolou vlhkosti (vždy čerstvé)

*voliteľné

Úrovne vlhkosti zeleniny a ovocia sa udržiavajú pod kontrolou s funkciou priečinku na zeleninu a ovocie s kontrolou vlhkosti. Takto sa zaistí udržanie dlhšej čerstvosti potravín.

Zeleninu nikdy nenechávajte v priečinku na zeleninu a ovocie v sáčkoch. Ak sa zelenina ponechá v sáčkoch, spôsobia jej rýchle skazenie. Keď sa nastaví vysoká úroveň vlhkosti, zelenina si zachová obsah vlhkosti a dá sa uchovávať počas rozumného časového obdobia bez toho, aby sa musela ponechať vo vreckách. V prípade, že kontakt s inými druhmi zeleniny nie je odporúčaný z hygienických dôvodov, použite namiesto vrečka perforovaný papier, penu a iné podobné baliace materiály.



Pri umiestňovaní zeleniny by ste mali zvážiť špecifickú hmotnosť zeleniny. Ťažká a tvrdá zelenina by sa mala umiestniť do spodnej časti priečinka na zeleninu a ovocie a ľahká a mäkká zelenina by sa mala umiestniť navrch.

Nedávajte spolu hrušky, marhule, broskyne atď. a obzvlášť jablká, ktoré majú vysokú úroveň tvorby etylénového plynu, do rovnakého priečinka na zeleninu a ovocie s inými druhmi zeleniny a ovocia. Etylénový plyn sa vyparuje z tohto ovocia a môže spôsobiť rýchlejšie dozretie iného ovocia a jeho skazenie za kratší čas.

Z chladničky nevyberajte hlavné telo priečinka na zeleninu a ovocie a nedávajte ho preč od zásuviek, pokiaľ to nie je nevyhnutné a v prípade potreby zavolajte technický servis. Pred odložením hlavného tela priečinka na zeleninu a ovocie zo svojho miesta ho utrite dočista vlhkou handričkou.

5.3 Používanie dávkovača vody

(pri niektorých modeloch)

	Prvých niekoľko pohárov vody odobranej z dávkovača vody bude obvykle teplých.
	Ak sa dávkovač vody nepoužíva dlhšiu dobu, aby ste získali čistú vodu, prvé poháre vody vylejte.

Po prvej prevádzke budete musieť pre získanie studenej vody počkať približne 12 hodín.

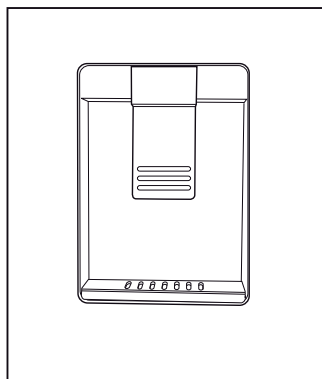

Pomocou displeja vyberte možnosť vody, potom vytiahnite páčku pre získanie vody. Krátko po stlačení páčky vyberte pohár.

5.4 Plnenie nádrže dávkovača vody

Otvorte veko nádrže na vodu, tak ako je znázornené na obrázku. naplňte ju čistou pitnou vodou. Zatvorte veko.

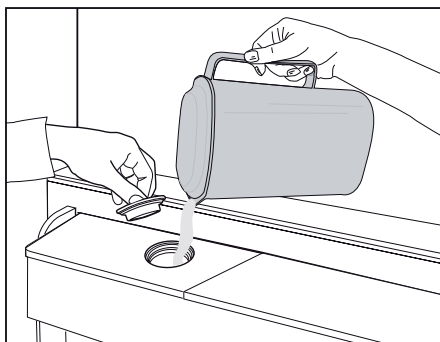

5.5 Čistenie nádrže na vodu

Vyberte nádrž na vodu vo vnútri police dverí.

Odpojte ju držaním za obe strany dvernej police.

Držte obe strany vodnej nádrže a odstráňte ju v 45° uhle.

Vyberte a vyčistite veko nádrže na vodu.

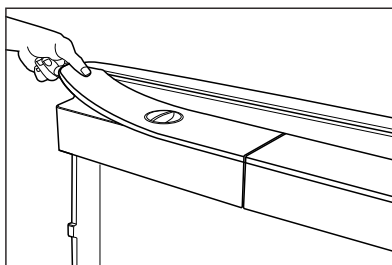
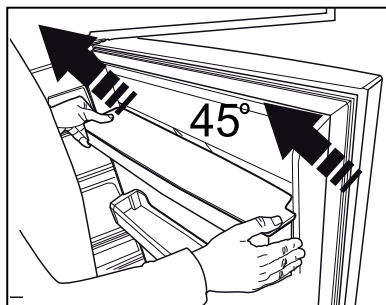
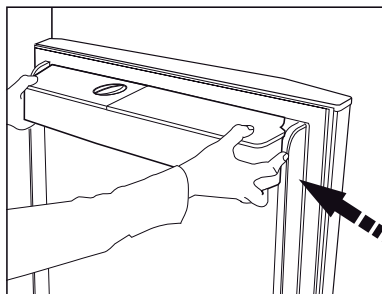





Nenapíňajte nádrž na vodu ovocnou šťavou, šumivými nápojmi, alkoholickými nápojmi alebo inými kvapalinami nekompatibilný pre použitie s dávkovačom vody. Používanie týchto kvapalín môže spôsobiť poruchu a poškodenie dávkovača vody. Použitie dávkovača vody týmto spôsobom nie je v súlade so zárukou. Chemické látky a aditíva v týchto nápojoch/kvapalinách môžu spôsobiť materiálne škody na vodnej nádrži.



Vodná nádrž a komponenty dávkovača vody nie je možné čistiť v umývačke riadu.

5.6 Čerpanie ľadu/vody

(Voliteľné)

Pre čerpanie vody () / ľadových kociek () / roztriešteného ľadu () použite displej a vyberte príslušnú voľbu. Čerpajte vodu / ľad stlačením páčky dávkovača vody smerom dopredu. Pri prepínaní medzi ľadovými kockami () / roztriešteným ľadom () môže byť predchádzajúci typ ľadu prepustený ešte niekoľkokrát.

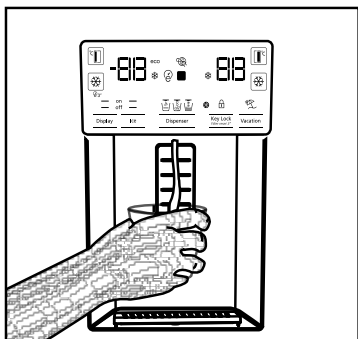

- Pred začatím prvého čerpania ľadu z ľadového/vodného dávkovača Musíte počkať približne 12 hodín. Z dávkovača nemusí vychádzať ľad, ak v zásobníku ľadu nie je dostatok ľadu..
- Nepoužite prvých 30 kusov ľadových kociek (3-4 litre) vyrobených po prvej prevádzke.
- V prípade výpadku elektrickej energie alebo dočasnej poruchy, ľad sa môže čiastočne roztaviť a znovu zmraziť. To spôsobí, že sa kusy ľadu vzájomne spoja. V prípade dlhšieho výpadku alebo poruchy, sa ľad môže roztaviť a uniknúť. Ak sa stretnete s týmto problémom, odstráňte ľad z ľadového zásobníku a vyčistite zásobník.



UPOZORNENIE: Vodný systém výrobku môže byť zapojený len do vodovodu so studenou vodou. Nepripájajte k vedeniu teplej vody.

- Výrobok pri prvom uvedení do prevádzky nemusí vypúšťať vodu. To je spôsobené vzduchom v systéme. Vzduch musí byť zo systému vypustený. Pre vykonanie stlačte páčku dávkovača vody po dobu 1-2 minút, kým dávkovač vody vypustí vodu. Počiatočný prietok vody môže byť

nepravidelný. Po vypustení vzduchu zo systému voda potečie obvyklým spôsobom.

- Pri prvom použití filtra môže byť voda mútna, prvých desať pohárov vody vylejte.
- Po prvej inštalácii budete musieť pre získanie studenej vody počkať približne 12 hodín.
- Systém vody výrobku je určený len pre čistú vodu. Nepoužívajte žiadne iné nápoje.
- Odporúča sa odpojiť prívod vody v prípade, že výrobok nebudete dlhšiu dobu používať, počas dovolenky a pod.
- Ak sa dávkovač vody nepoužíva dlhšiu dobu, prvé 1-2 poháre vypustenej vody môžu byť teplé.

5.7 Odkvapkávací zásobník

(voliteľný)

Voda odkvapkávajúca z dávkovača vody sa hromadí v miske na odkvapkávanie, nie je k dispozícii odvedenie vody. Vyťahnite zásobník na odkvapkávanie, alebo zatlačte na jej hrany a vyberte zásobník. Následne môžete vodu vnútri misky na odkvapkávanie vyliať.

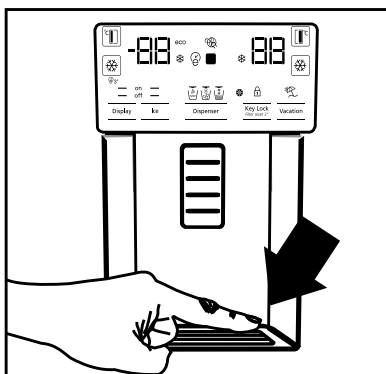

5.8 Oddelenia Nulového stupňa

(Voliteľné)

Použite tento priestor pre udržanie lahôdok alebo mäsových výrobkov na okamžitú spotrebu pri nižších teplotách. Do tohto priestora nekladte ovocia a zeleninu. Môžete rozšíriť vnútorný objem výrobku tým, že odstránite niektoré oddelenie s nulovým stupňom. Ak chcete odstrániť oddelenie, jednoducho ho potiahnite von, zdvihnite a vytiahnite.

5.9 Zásobník na zeleninu

Zásobník na zeleninu chladničky je navrhnutý tak, aby zelenina zostala čerstvá pri zachovaní svojej vlhkosti. Za týmto účelom je celková cirkulácia chladného vzduchu v zásobníku na zeleninu intenzívnejšia. Skladujte ovocie a zeleninu v tomto priestore. Udržujte zelené, listnaté zeleniny a ovocie oddelene, aby sa predĺžila ich životnosť.

5.10 Modré svetlo/ Technológia Starostlivosti o vitamíny

***Nemusí byť k dispozícii pre všetky modely**

Pre modré svetlo,

Ovocie a zelenina uložené v priehradke na ovocie a zeleninu, ktoré sú osvetlené modrým svetlom, pokračujú vo svojej fotosyntéze účinkom vlnovej dĺžky modrého svetla a tak si zachovávajú obsah C vitamínov dlhšie.

Pre VitaminCare+,

Ovocie a zelenina uložené v v priehradke na ovocie a zeleninu ktoré sú osvetlené s VitaminCare+ technológiou si zachovávajú svoje vitamíny dlhšie vďaka cyklu s modrým, zeleným, červeným svetlom a tmou, ktoré simulujú denný cyklus.

Vďaka tejto technológii môžete dlhšie zachovať svoje ovocie a svoju zeleninu chutnú a zdravú, čo vám pomôže minimalizovať plytvanie potravinami doma.

Ak otvoríte dvierka chladničky v tmavom období VitaminCare+ technológie, chladnička to automaticky deteguje a rozsvieti modro-zelené alebo červené svetlo, aby osvetlilo priehradku na ovocie a zeleninu pre vaše pohodlie. Po zatvorení dvierok chladničky bude tmavá perióda pokračovať a bude predstavovať nočný čas v dennom cykle.

5.11 Ionizátor

(Voliteľné)

Ionizačný systém vo vzduchovom potrubí chladiacej časti slúži k ionizácii vzduchu. Emisia negatívnych iónov eliminuje baktérie a ďalšie molekuly spôsobujúce zápach vo vzduchu.

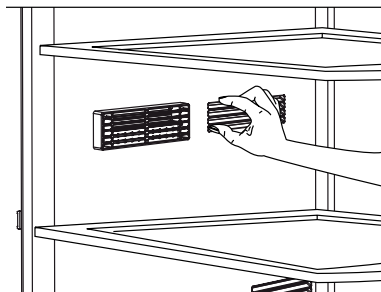

5.12 Pachový filter

(voliteľný)

Pachový filter v priestore vzduchového potrubia chladiča zabráni vzniku nežiaduceho zápachu.

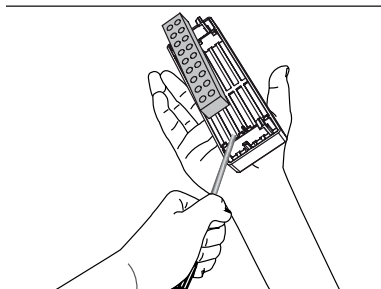
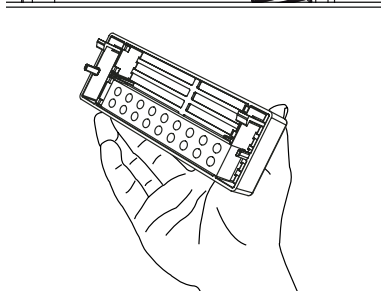

5.13 Teleskopická zásuvka

Dávajte prosím pozor, aby sa Vám ruky, nohy alebo ďalšie časti tela nezachytili medzi posunuteľnými časťami pri používaní zásuvky, aby ste predišli prípadným zraneniam.

Ak chcete priečky vyčistiť, môžete ich vybrať zo zásuvky spôsobom uvedeným na obrázku.

Zásuvky môžete vybrať iba pre čistenie. Keď ich vyberiete, zásuvky nie je možné zoskupiť na svojich miestach keď ich už naplníte jedlom.

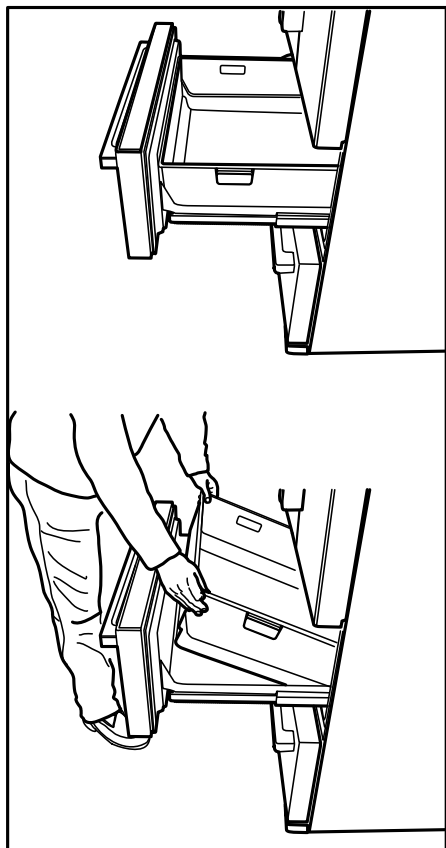

5.14 Zásobník na zeleninu s kontrolou vlhkosti

(Voliteľné)

Pomocou funkcie regulácie vlhkosti je vlhkosť zeleniny a ovocia pod kontrolou a zabezpečí sa tým dlhšia doba čerstvosti potravín.

Ako je to možné, odporúča sa skladovať listovú zeleninu, ako je hlávkový šalát a špenát a podobné zeleniny, náchylné na stratu vlhkosti nie na svojich koreňoch, ale vo vodorovnej polohe v zeleninovom koši.

Pri umiestňovaní zeleniny, uložte ťažkú a tvrdú zeleninu na dno a ľahkú a mäkkú na vrchol, s prihliadnutím na špecifické hmotnosti zeleniny.

Nenechávajte zeleninu na zásobníku v igelitových sáčkoch. Ponechanie v igelitových sáčkoch spôsobí, že zelenina zhnije v krátkej dobe. V situáciách, kde kontakt s ostatnou zeleninou nie je vhodný, použite obalový materiál, ako je papier, ktorý má určitú pórovitosť v súlade s hygienou. Nedávajte plody, ktoré majú vysokú produkciu plynu etylénu, ako sú hrušky, marhule, broskyne a najmä jablká do spoločného zeleninového zásobníka s inou zeleninou a ovocím. Plyn etylén vychádzajúci z týchto plodov môže spôsobiť, že ostatná zelenina a ovocie budú zrieť rýchlejšie a začnú hniť v kratšom časovom období.

5. 15 Presunuteľná stredná časť

Presunuteľná stredná časť slúži na prevenciu úniku chladného vzduchu zvnútra chladničky.

Pevné zatvorenie sa dosiahne keď sa tesnenie na dverách pritlačí na povrch presunuteľnej strednej časti, kým sú dvere chladiacej časti zatvorené.

Ďalším dôvodom, prečo je Vaša chladnička vybavená presunuteľnou strednou časťou je, že zvyšuje čistý objem chladiacej časti. Štandardné stredné časti zaberajú časť nevyužiteľného objemu chladničky.

Presunuteľná stredná časť je zatvorená, keď sú ľavé dvere chladiacej časti zatvorené.

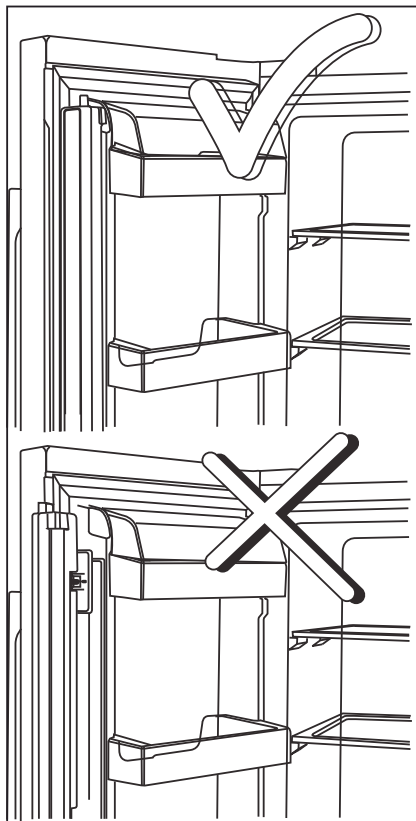

Manuálne sa nesmie otvoriť. Jej pohyb riadi umelohmotná časť na tele, kým sú dvere zatvorené.

5.16 Držiak na ľad

(Držiak na ľad)

Držiak na ľad Vám umožní získať ľad z produktu jednoduchým spôsobom.

Používanie držiaka na ľad

1. Vyberte držiak na ľad z mraziacej časti.
2. Naplňte držiak na ľad vodou.
3. Vložte držiak na ľad do mraziacej časti. Za približne dve hodiny bude ľad hotový.
4. Vyberte držiak na ľad z mraziacej časti a vyklopte ho na servírovací tanier. Ľad sa jednoducho vysype na servírovací tanier.

5.17 Box na ľad

Prosím pozorne prečítajte výstrahy uvedené na držiaku na ľad. Držiak na ľad sa používa na zber ľadu nalievaného do stroja na výrobu ľadu. Nenalievajte doň vodu na výrobu ľadu, lebo by sa mohol rozbiť. Nepoužívajte držiak na ľad na uskladňovanie jedál.

Výstraha: Nemeňte miesto držiaka na ľad!

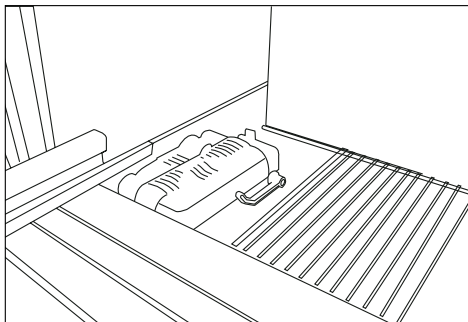

5.18 Výrobník ľadu

Stroj na výrobu ľadu sa nedá vybrať. Na spodku stroja na výrobu ľadu musí byť držiak na ľad.

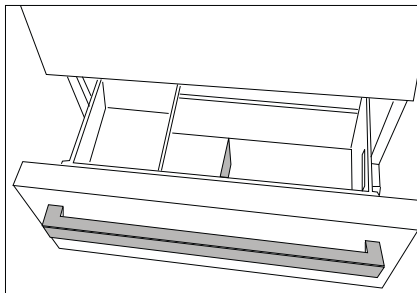

5.19 Zmrazovanie čerstvých potravín

- Ak chcete zachovať kvalitu potravín, potraviny umiestnené v mrazničke musia byť zmrazené tak rýchlo, ako je to možné, z toho dôvodu použite funkciu rýchleho zmrazenia.
- Zmrazenie potravín v čerstvom stave predĺži dobu ich skladovania v mrazničke.
- Zabalte potraviny do vzduchotesných balení a tesne ich uzatvorte.
- Uistite sa, že potraviny sú pred vložením do mrazničky zabalené. Miesto tradičného obalového papiera použite krabice do mrazničky, staniol a papier odolný proti vlhkosti, igelitové vrecká alebo podobné obalové materiály.
- Pred zmrazením označte každé balenie potravín napísaním dátumu na ich obal. To vám umožní určiť čerstvosť každého balenia pri každom otvorení mrazničky. Udržujte skoršie položky potravín v prednej časti, aby ste zabezpečili, že budú použité ako prvé.
- Zmrazené potraviny musia byť použité ihneď po rozmrazení a nemali by byť znovu zmrazené.
- Nezmrazujte veľké množstvo potravín naraz.

Nastavenie Mraziacej časti	Nastavenie Chladiacej časti	Opis
-18°C	4°C	Toto je predvolené, odporúčané nastavenie.
-20, -22 alebo -24 °C	4°C	Tieto nastavenia sa odporúčajú pre teploty nad 30°C.
Rýchle mrazenie	4°C	Použite ich pre zmrazenie potravín v krátkej dobe, bude spotrebič sa pri ukončení procesu opätovne nastaviť na predchádzajúce nastavenia.
-18°C alebo nižšie	2°C	Použite toto nastavenie, ak si myslíte, že chladiaci priestor nie je dostatočne studený vzhľadom na teplotu prostredia alebo časté otváranie dverí.

5.20 Odporúčania pre skladovanie zmrazených potravín

Chladiaci priestor musí byť nastavený na menej ako -18°C .

1. Umiestnite potraviny do mrazničky čo najrýchlejšie, aby nedošlo k ich rozmrazeniu.
2. Pred zmrazením skontrolujte položku "Dátum spotreby" na obale aby ste sa uistili, že ešte nevypršal.
3. Uistite sa, že balenie potravín nie je poškodené.

5.21 Podrobnosti o mrazničke

Podľa noriem IEC 62552, mraznička musí mať schopnosť zmraziť 4,5 kg potravín na teplotu -18°C alebo nižšie do 24 hodín na každých 100 litrov objemu mraziaceho priestoru. Potraviny môžu byť zachované po dlhšiu dobu iba pri teplote do teploty -18°C . Potraviny môžete udržiavať čerstvé po dobu niekoľkých mesiacov (v mraznička na alebo pod teplotou -18°C).

Potraviny ktoré majú byť zmrazené nesmú prísť do kontaktu s už zmrazenými potravinami vo vnútri mrazničky z dôvodu zabránenia ich čiastočnému rozmrazeniu.

Zeleninu uvarite a vodu odfiltrujte pre predĺženie doby zmrazeného skladovania. Po filtrácii dajte jedlo do vzduchotesných balení a umiestnite ho v mrazničke. Banány, paradajky, hlávkový šalát, zeler, varené vajcia, zemiaky a podobné potraviny nezmrazujte. Zmrazenie týchto potravín jednoducho zníži nutričné hodnoty a kvalitu týchto potravín, ako aj spôsobí ich prípadné znehodnotenie, ktoré je zdraviu škodlivé.

5.22 Umiestnenie jedla

Police v mraziacej časti	Rôzny mrazený tovar ako sú mäso, ryby, zmrzlina, zelenina a pod.
Police v chladiacej časti	Potraviny v hrnci, taniere a krabice s viečkami, vajcia (v krabiciach s viečkom)
Police v dverách chladiacej časti	Malé a balené potraviny alebo nápoje
Zásobník na zeleninu	Ovocie a zelenina
Časť pre čerstvé potraviny	Lahôdky (potraviny pre raňajky, mäsové výrobky, ktoré majú byť konzumované v krátkej dobe)

5.23 Upozornenie na otvorené dvere

(voliteľné)

Ak dvere výrobku zostanú otvorené po dobu 1 minúty, zaznie akustické upozornenie. Akustický upozornenie stíchnie, keď sú dvere zatvorené alebo po stlačení ľubovoľného tlačidla na displeji (ak je k dispozícii).

5.24 Vnútorné osvetlenie

Vo vnútornom osvetlení sa používa LED lampa. V prípade akýchkoľvek problémov s touto lampou sa obráťte na autorizovaný servis.

Lampa(y) použité v tomto prístroji nie sú vhodné pre osvetlenie miestnosti domácnosti. Zamýšľaný účel tohto svietidla je pomôcť užívateľovi umiestniť potraviny do chladničky/mrazničky bezpečne a pohodlne.

6 Údržba a čistenie

Pri pravidelnom čistení sa zvýši životnosť výrobku.



VAROVANIE: Pred čistením chladničky produkt najprv odpojte z elektrickej siete.

- Na čistenie nikdy nepoužívajte ostré alebo brúsne nástroje, mydlo, domáce čistidlá, detergenty a voskové politúry.
- Rozpusťte jednu lyžičku karbonátu v pol litri vody. Namočte handričku do roztoku a dôkladne ju vyžmýkajte. Utrite vnútro spotrebiča s touto látkou a vysušte ho.
- Uistite sa, aby sa o telesa osvetlenia a iných elektrických predmetov nedostala žiadna voda.
- Očistite dvere pomocou vlhkej handričky. Ak chcete odstrániť police vo dverách a hlavné police, odstráňte všetok ich obsah. Vyberte police dverí ich posunutím smerom nahor. Po očistení, k uloženiu ich vložte smerom zhora nadol.
- Pre čistenie vonkajších povrchov a pochrómovaných súčastí výrobku nikdy nepoužívajte čistiace prostriedky ani vodu s obsahom chlóru. Chlór spôsobuje koróziu kovových povrchov.
- Pre zabránenie odstráneniu a deformácii nápisov na plastových dielach, nepoužívajte žiadne ostré, brúsne nástroje, mydlo, čistiace prostriedky pre domácnosť, čistiace prostriedky, petrolej, vykurovací olej, laky atď.. Na čistenie použite vlažnú vodu a mäkkú handričku a utrite ich do sucha.

6.1 Zabránenie vzniku nepríjemných pachov

Pri výrobe našich zariadení sa nepoužívajú materiály, ktoré môžu spôsobiť zápach. Avšak, nevhodné podmienky pre zachovanie potravín a zanedbanie čistenia vnútorného povrchu zariadenia v potrebnej miere môže spôsobiť problém zápachu.

Preto chladničku čistite karbonátom rozpusteným vo vode každých 15 dní.

- Potraviny uchovávajte v uzavretých nádobách. Mikroorganizmy šíriace sa z nekrytých nádob môžu spôsobiť nepríjemné pachy.
- Nikdy neskladujte jedlo, ktorým vypršala trvanlivosti a sú rozliate v chladničke.

6.2 Ochrana plastových povrchov

Okamžite očistite s teplou vodou, nakoľko olej nanosený na plastové povrchy môže spôsobiť poškodenie povrchu.

7 Riešenie problémov

Než sa obrátite na servis, pozrite si nasledujúci zoznam. Môže Vám to ušetriť čas aj peniaze. Tento zoznam obsahuje časté sťažnosti, ktoré nie sú spojené s chybným spracovaním alebo poškodením materiálu. Niektoré funkcie uvedené v tomto dokumente sa nemusia vzťahovať na váš produkt.

Chladnička nefunguje.

- Zástrčka nie je úplne nasadená. >>> Zapojte ju úplne do zásuvky.
- Poistka pripojená do zásuvky ktorá napája produkt alebo hlavná poistka je spálená. >>> Skontrolujte poistky.

Kondenzácia na bočnej stene chladiaceho priestoru (MULTI ZÓNA, CHLADIACA, KONTROLNÁ a FLEXI ZÓNA).

- Dvere sa otvárajú príliš často >>> Dbajte na to, aby ste dvere výrobku neotvárali príliš často.
- Prostredie je príliš vlhké. >>> Neinštalujte výrobok vo vlhkom prostredí.
- Potraviny obsahujúce tekutiny sú uchovávané v neuzavretých nádobách. >>> Uchovávajte potraviny, ktoré obsahujú tekutiny v uzavretých nádobách.
- Dvere výrobku boli ponechané otvorené. >>> Nenechávajte dvere chladničky otvorené po dlhšiu dobu.
- Termostat je nastavený na príliš nízku teplotu. >>> Nastavte termostat na vhodnú teplotu.

Kompresor nepracuje.

- V prípade náhleho výpadku prúdu alebo vyťahnutia napájacieho kábla a po jeho opätovnom pripojení tlak plynu v chladiacom systéme výrobku nie je vyvážený, čo spustí tepelný istič kompresora. Produkt sa reštartuje po približne 6 minútach. Keď sa výrobok po uplynutí tejto doby nereštartuje, obráťte sa na servis.
- Je aktívne rozmrazovanie. >>> To je normálne pre chladničku s plne automatickým rozmrazovaním. Odmrazovania sa vykonáva pravidelne.
- Produkt nie je zapojený do elektrickej siete >>> Uistite sa, že napájací kábel je zapojený.
- Nastavenie teploty je nesprávne. >>> Zvoľte zodpovedajúce nastavenie teploty.
- Nie je prúd. >>> Produkt bude naďalej fungovať normálne po obnovení napájania.

Prevádzkový hluk chladničky sa pri používaní zvyšuje.

- Prevádzkové výsledky tohto výrobku sa môžu líšiť v závislosti na zmenách teploty okolitého prostredia. To je normálne a nejedná sa o závalu.

Chladnička beží príliš často alebo príliš dlho.

- Nový výrobok môže byť väčší ako ten predchádzajúci. Väčšia výroby budú pracovať po dlhšiu dobu.
- Teplota v miestnosti môže byť vysoká. >>> Výrobok bude v miestnosti s vyššou teplotou spustený po dlhšiu dobu.
- Výrobok mohol byť zapojený len nedávno alebo v ňom boli umiestnené nové položky potravín. >>> Výrobok dosiahne nastavenú teplotu dlhšie, keď bol len práve zapojený alebo doň boli umiestnené nové potraviny. To je normálne.
- Do výrobku bolo v poslednej dobe umiestnené veľké množstvo teplého jedla. >>> Nepokladajte horúce jedlo do výrobku.
- Dvere boli často otvorené alebo zostali otvorené po dlhšiu dobu. >>> Teplý vzduch pohybuje sa vo vnútri spôsobí, že výrobok bude v prevádzke dlhšie. Neotvárajte dvere chladničky príliš často.
- Dvere mrazničky alebo chladničky mohli zostať pootvorené. >>> Skontrolujte, či sú dvere úplne zatvorené.
- Výrobok môže byť nastavený na príliš nízku teplotu. >>> Nastavte teplotu na vyšší stupeň a počkajte, až výrobok dosiahne nastavenú teplotu.
- Podložky dverí chladničky alebo mrazničky môžu byť špinavé, opotrebované, rozbité alebo nesprávne nasadené. >>> Vyčistite alebo vymeňte podložky. Poškodené / roztrhané podložky dverí spôsobia, že výrobok bude bežať dlhšiu dobu pre zachovanie aktuálnej teploty.

Teplota mrazenia je veľmi nízka, ale teplota chladiča je dostačujúca.

- Teplota priestoru mrazničky je nastavená na veľmi nízky stupeň. >>> Nastavte teplotu v mrazničke na vyšší stupeň a znovu skontrolujte.

Teplota chladenia je veľmi nízka, ale teplota mrazničky je dostačujúca.

- Teplota priestoru chladničky je nastavená na veľmi nízky stupeň. >>> Nastavte teplotu v chladničke na vyšší stupeň a znovu skontrolujte.

Potraviny uchovávané v chladnejších zásuvkách priestorov sú zmrazené.

- Teplota priestoru chladničky je nastavená na veľmi nízky stupeň. >>> Nastavte teplotu v mrazničke na vyšší stupeň a znovu skontrolujte.

Teplota v chladničke alebo v mrazničke je príliš vysoká.

- Teplota priestoru chladničky je nastavená na veľmi vysoký stupeň. >>> Nastavenie teploty chladiacej časti ovplyvňuje teplotu v mrazničke. Zmeňte teplotu v chladiacej alebo mraziacej časti a počkajte, kým príslušné priehradky dosiahnú nastavenú úroveň teploty.
- Dvere boli často otvorené alebo zostali otvorené po dlhšiu dobu. >>> Neotvárajte dvere chladničky príliš často.
- Dvere môžu byť pootvorené. >>> Úplne zatvorte dvere.
- Produkt mohol byť zapojený len nedávno alebo v ňom boli umiestnené nové položky potravín. >>> To je normálne. Výrobok dosiahne nastavenú teplotu dlhšie, keď bol len práve zapojený alebo doň boli umiestnené nové potraviny.
- Do výrobku bolo v poslednej dobe umiestnené veľké množstvo teplého jedla. >>> Nepokladajte horúce jedlo do výrobku.

Trasie sa alebo vydáva hluk.

- Podlaha nie je vo vodováhe alebo nie je odolná. >>> Ak sa výrobok trasie, keď sa pomaly pohybuje, nastavte stojany na vyrovnanie výrobku. >>> Uistite sa tiež, že podlaha je dostatočne odolná k tomu, aby uniesla produkt.
- Všetky položky umiestnené na výrobku môže spôsobiť hluk. >>> Odstráňte všetky položky umiestnené na výrobku.

Výrobok vytvára hluk tečúcej, striekajúcej kvapaliny a pod.

- Princíp fungovania tohto výrobku je založený na toku kvapalín a plynu. >>> To je normálne a nejedná sa o závalu.

Z výrobku znie zvuk ako vanúci vietor.

- Výrobok pre proces chladenia používa ventilátor. To je normálne a nejedná sa o závalu.

Na vnútorných stenách výrobku sa vytvoril kondenzát.

- Horúce alebo vlhké počasie zvýši námrazu a kondenzáciu. To je normálne a nejedná sa o závalu.
- Dvere boli často otvorené alebo zostali otvorené po dlhšiu dobu. >>> Neotvárajte dvere príliš často, ak zostali otvorené, zatvorte ich.
- Dvere môžu byť pootvorené. >>> Úplne zatvorte dvere.

Vytvára sa kondenzát na vonkajšej strane výrobku alebo medzi dverami.

- Okolité prostredie môže byť vlhké, je to úplne normálne vo vlhkom počasí. >>> Kondenzácia sa rozptýli, keď sa zníži vlhkosť.

Interiér zapácha.

- Produkt nie je pravidelne čistený. >>> Pravidelne čistite vnútro pomocou hubky, teplej vody a sýtenej vody.
- Niektoré balenia a obalové materiály môžu spôsobiť zápach. >>> Používajte balenia a obalové materiály bez zápachu.
- Potraviny boli umiestnené v neuzavretých baleniach. >>> Uchovávajte potraviny v uzavretých baleniach. Mikroorganizmy sa môžu z neuzavretých potravín rozšíriť a spôsobiť zápach.
- Z výrobku odstráňte všetky potraviny so zašlým dátumom spotreby a pokazené potraviny.

Dvere sa nezatvárajú.

- Balíčky s potravinami môžu blokovať dvere. >>> Premiestnite predmety blokujúce dvere.
- Produkt nestojí v úplne zvislej polohe na zemi. >>> Nastavte stojany pre uvedenie výrobku do zvislej polohy.
- Podlaha nie je vo vodováhe alebo nie je odolná. >>> Uistite sa, že podlaha je vyvážená a dostatočne odolná k tomu, aby uniesla produkt.

Zásobník na zeleninu sa zasekol.

- Potraviny môžu byť v kontakte s hornou časťou zásobníka. >>> Preusporiadajte potraviny v šuplíku.

Ak je povrch zariadenia horúci.

- Vysoké teploty je možné spozorovať v priestore medzi dverami, na bočných paneloch a na zadnom rošte, počas prevádzky zariadenia. Je to normálny stav, ktorý nevyžaduje údržbu!



UPOZORNENIE: Ak

problém pretrváva aj po vykonaní pokynov v tejto časti, obráťte sa na svojho predajcu alebo na autorizovaný servis. Nepokúšajte sa opraviť produkt.

UYLÚČENIE ZODPOVEDNOSTI / UPOZORNENIE

Niektoré (jednoduché) poruchy môže koncový užívateľ adekvátne vyriešiť bez akýchkoľvek bezpečnostných rizík alebo nebezpečného použitia, ak sa tieto chyby opravujú v medziach stanovených limitmi a v súlade s nasledujúcimi pokynmi (pozri časť „Samoprava“).

Preto, pokiaľ nie je v nižšie uvedenej časti „Samoprava“ povolené niečo iné, opravy budú adresované registrovaným profesionálnym opravovňami, az dôvodu predchádzania problémom s bezpečnosťou. Registrovaný profesionálny opravár je profesionálny opravár, ktorému výrobca udelil prístup k pokynom a zoznamu náhradných dielov tohto produktu v súlade s metódami opísanými v legislatívnych aktoch podľa smernice 2009/125/ES.

Avšak iba servisný zástupca (tj autorizovaný profesionálny servis), na ktorého sa môžete obrátiť prostredníctvom telefónneho čísla uvedeného v používateľskej príručke/záručnom liste alebo prostredníctvom autorizovaného predajcu, môže poskytovať služby podľa záručných podmienok. Preto vás upozorňujeme, že opravy vykonané profesionálnymi opravármi (ktorí nemajú oprávnenie od spoločnosti Grundig) majú za následok stratu záruky.

Samoprava

Konečný užívateľ môže vykonať samopravu, pokiaľ ide o tieto náhradné diely: kľučka dverí, závesy dverí, podnosy, koše a tesnenia dverí (aktualizovaný zoznam je k dispozícii aj na webovej stránke support.grundig.com.k 1. marcú 2021).

Okrem toho, pre zaistenie bezpečnosti produktu a zabráneniu riziku vážneho zranenia, uvedená oprava sa musí vykonať podľa pokynov v používateľskej príručke pre opravu alebo ktoré sú k dispozícii v support.grundig.com Z bezpečnostných dôvodov pred vykonaním akejkoľvek opravy odpojte produkt z elektrickej siete.

Opravy a pokusy o opravu koncovými používateľmi týkajúce sa častí, ktoré nie sú uvedené v zozname, a/alebo nedodržanie pokynov uvedených v používateľských príručkách pre samopravu alebo ktoré sú k dispozícii v support.grundig.com, by mohli vyvolať problémy v oblasti bezpečnosti, ktoré nemožno pripísať Grundig a zrušia záruku poskytnutú na výrobok.

Preto sa dôrazne odporúča, aby sa koncoví používatelia zdržali pokusov o vykonanie opráv, ktoré nespádajú do uvedeného zoznamu náhradných dielov, a v takom prípade kontaktujte autorizované profesionálne opravovne alebo registrované profesionálne opravovne. Naopak, takéto pokusy koncových používateľov môžu spôsobiť problémy s bezpečnosťou a poškodiť produkt a následne spôsobiť požiar, vytopenie, elektrický zásah a vážne zranenie osôb.

Napríklad, okrem iného, nasledujúce opravy musia byť adresované autorizovanému profesionálnemu opravárovi alebo registrovanému profesionálnemu opravárovi: kompresor, chladiaci okruh, hlavný panel, panel invertora, panel displeja atď.

Výrobca / predajca v žiadnom prípade nemôže byť zodpovedný, ak koncoví používatelia nedodržiavajú vyššie uvedené záležitosti.

Dostupnosť náhradných dielov chladničky, ktorú ste kúpili, je 10 rokov. Počas tohto obdobia budú k dispozícii originálne náhradné diely pre správnu funkciu chladničky.

Minimálna záručná doba na Vami zakúpenú chladničku je 24 mesiacov.

Tento výrobok je vybavený zdrojom svetla energetickej triedy „G“.

Svetelný zdroj na tomto výrobku môžu vymeniť len profesionálni technici.

