



# TØRRETUMBLER

BRUGERVEJLEDNING

GTN 28260 G

DA

NO

[www.grundig.com](http://www.grundig.com)

**GRUNDIG**

## INDHOLDSFORTEGNELSE

### 1. Læs denne brugervejledning først! ..... 3

### 2 Vigtige anvisninger for sikkerhed og miljø..... 4

#### 2.1 Generel sikkerhed ..... 4

##### 2.1 1 El-sikkerhed ..... 4

##### 2.1 2 Produkt-sikkerhed..... 6

#### 2.2 Montering over en vaskemaskine ..... 8

#### 2.3 Tilsigtet brug..... 8

#### 2.4 Børnesikkerhed ..... 9

#### 2.5 Overholdelse af WEEE-regulativer og DA bortskaffelse af ffaldsproduktet ..... 9

#### 2.6 Overholdelse RoHS-direktivet:..... 9

#### 2.7 Yderligere oplysninger..... 10

#### 2.8 Tekniske specifikationer .. 10

### 3. Tørretumbleren ..... 11

#### 3.1 Leveringsomfang..... 11

### 4. Installation ..... 12

#### 4.1 Passende placering for installation ..... 12

#### 4.2 Fjernelse af transportsikkerhedsbeslaget 13

#### 4.3 Installation under et bord. 13

#### 4.4 Tilslutning til afløb..... 13

#### 4.5 Justering af fødderne ..... 14

#### 4.6 Elektrisk tilslutning ..... 14

#### 4.7 Transport af tørretumbleren..... 14

#### 4.8 Advarsler om lyde ..... 14

#### 4.9 Udskiftning af pæren..... 15

### 5. Forberedelse ..... 16

#### 5.1 Vasketøj egnet til tørring i tørretumbler..... 16

#### 5.2 Vasketøj uegnet til tørring i tørretumbler..... 16

#### 5.3 Forberedelse af vasketøj til tørring..... 16

#### 5.4 Sådan opnås energibesparelser..... 17

#### 5.5 Korrekt opfyldningskapacitet..... 17

### 6. Programvalg og betjening af maskinen ..... 19

#### 6.1 Styrepanel..... 19

#### 6.2 Klargøring af maskinen.... 20

#### 6.3 Programvalg ..... 20

#### 6.4 Vigtigste programmer ..... 20

#### 6.5 Yderligere programmer ... 20

#### 6.6 Programvalg og forbrugstabel ..... 22

#### 6.7 Ekstra funktioner..... 23

#### 6.8 Advarselsindikatorer ..... 23

#### 6.9 Start af programmet ..... 24

#### 6.10 Børnelås..... 24

#### 6.11 Ændring af programmet, når det er startet..... 24

#### 6.12 Annullering af programmet ..... 25

#### 6.13 Programafslutning ..... 25

### 7. Vedligeholdelse og rengøring ..... 26

#### 7.1 Rengøring af nugfilter / lugens inderside..... 26

#### 7.2 Rengøring af sensoren .... 27

#### 7.3 Tømning af vandbeholderen ..... 27

#### 7.4 Rengøring af filterskuffen 28

#### 7.5 Rengøring af forstøveren . 30

### 8. Fejlfinding..... 31

## Læs venligst denne brugsanvisning først!

Kære kunde

Tak fordi du foretrækker et Grundig produkt. Vi håber, at dit produkt, som er fremstillet med høj kvalitet og teknologi vil give dig de bedste resultater. Vi råder dig til at læse denne vejledning, og den anden ledsagende dokumentation omhyggeligt, før du bruger dit produkt og beholde den som fremtidig reference. Hvis du overdrager produktet til en anden, så giv manualen med. Vær opmærksom på alle detaljer og advarsler angivet i brugermanualen og følg instruktionerne heri.

Brug denne brugsanvisning for modellen, som er angivet på forsiden.



Læs instruktionerne.

## Forklaring af symbolerne

I hele denne brugsanvisning følgende symboler anvendt:



Vigtig information eller nyttige tips om brug.



Advarsel til farlige situationer med hensyn til liv og ejendom.



Advarsel mod elektrisk stød.



Advarsel mod varme overflader.



Advarsel mod brandfare.



Produktets emballagematerialer er fremstillet af genbrugsmaterialer i overensstemmelse med vores nationale miljøbestemmelser.

Smid ikke emballagen ud som affald med husholdningsaffaldet eller andet affald, kassere dem på de særlige indsamlingssteder udpeget af de lokale myndigheder.

## 2. Vigtige anvisninger for sikkerhed og miljø

Dette afsnit indeholder sikkerhedsanvisninger, der vil hjælpe med at beskytte mod risiko for personskade eller skade på ejendom. Hvis du ikke følger disse instruktioner, bliver garantien annulleret.

### 2.1 Generel sikkerhed

- Tørretumbleren kan bruges af børn på og over 8 år og af personer, hvis fysiske, sensoriske eller mentale evner er ikke fuldt udviklet, eller som mangler erfaring og viden, forudsat at de er under opsyn eller uddannet i sikker brug af produktet og de risici, det indeholder. Børn bør ikke lege med produktet. Rengørings- og vedligeholdelsesarbejder bør ikke udføres af børn, medmindre de er under opsyn af en person.
- Børn på mindre end 3 år skal holdes væk medmindre de er under konstant overvågning.
- Justerbare fødder må ikke fjernes. Kløften mellem tørretumbleren og gulvet bør ikke reduceres med materialer såsom tæpper, træ og tape. Dette vil give problemer med tørretumbleren.
- Sørg altid for at få installation og reparationsprocedurer udført af det autoriserede servicecenter. Producenten er ikke ansvarlig for skader, der måtte opstå efter procedurer, der udføres af uautoriserede personer.
- Vask aldrig tørretumbleren ved at sprøjte eller hælde vand på den! Der er risiko for elektrisk stød!

#### 2.1.1 El-sikkerhed



Elektriske sikkerhedsanvisninger skal følges under tilslutning ved installationen.



Apparatet må ikke forsynes via en ekstern kontaktenhed, såsom en timer, eller forbindes til et kredsløb, der jævnligt tændes og slukkes af en hjælpeenhed.

- Slut tørretumbleren til en jordet stikkontakt beskyttet af en sikring på den værdi, der er angivet på typeskiltet. Få jord-installation udført af en autoriseret elektriker. Vores virksomhed er ikke ansvarlig for eventuelle skader, der vil opstå, når tørretumbleren anvendes uden jordforbindelse i overensstemmelse med de lokale regler.
- Spændingen og tilladt sikringsbeskyttelse er angivet på typeskiltet.
- Spændingen angivet på typeskiltet skal være lig med din forsyningspænding.
- Frakobl tørretumbleren, når den ikke er i brug.
- Frakobl tørretumbleren fra lysnettet under installation, vedligeholdelse, rengøring og reparationer.
- Rør ikke ved opladeren med våde hænder! Tag aldrig stikket ud, ved at trække i kablet, Træk det altid ud, ved at tage fat i stikket.
- Brug ikke forlængerledninger, multi-stik eller adaptere til at forbinde tørretumbleren til strømforsyningen, for at mindske risikoen for brand og elektrisk stød.
- Strømskikket skal være let tilgængeligt efter installationen.



Et beskadiget strømkabel skal skiftes ved at underrette det autoriserede servicecenter.



Hvis tørretumbleren er defekt, må den ikke benyttes, medmindre den er repareret af en autoriseret serviceagent! Der er risiko for elektrisk stød!

## 2.1.2 Produkt-sikkerhed



Sørg for at tørretumblersens luftindgang er åben og den er godt ventileret.

Produktet indeholder kølemiddel R290.

R290 er et miljøvenligt, men brændbart kølemiddel.

Hold produktet væk fra potentielle varmekilder, der kan forårsage antændelse.



### **Punkter, der skal tages i betragtning ved brandfare:**

Det nedenfor angivne vasketøj eller genstande må ikke tørres i tørretumbleren på grund af brandfare.

- Uvasket vasketøj
- Varer tilsmudset med olie, acetone, alkohol, brændselsolie, petroleum, pletfjernere, terpentiner, paraffin eller paraffin-fjerner skal vaskes i varmt vand med masser af vaskemiddel, før det tørres i tørretumbler.

Af denne grund skal især de elementer, der indeholder de ovenfor specificerede pletter vaskes meget godt, for at gøre dette bruges passende vaskemiddel og vælg en høj vaske-temperatur.



### **Nedenfor er angivet vasketøj eller genstande som ikke må tørres i tørretumbleren på grund af brandfare:**

- Beklædningsgenstande eller puder forstærket med gummi skum (latex-skum), badehætter, vandtætte tekstiler, materialer med gummiforstærkning og gummiskumpuder.
- Tøj rengjort med industrikemikalier.

Elementer såsom lightere, tændstikker, mønter, metaldele, nåle osv. kan beskadige tromlen eller kan føre til funktionsfejl. Tjek derfor alt det vasketøj, som du vil lægge i din tørretumbler.

Stop aldrig tørretumbleren før programmet afslutter. Hvis du skal gøre dette, skal du fjerne alt vasketøj hurtigt og lægge det ud, for at sprede varmen.



Tøj, der er vasket utilstrækkeligt kan selvantændes, selv efter at tørringen er slut.

- Du skal sørge for tilstrækkelig ventilation for at forhindre gasser, der kommer ud fra enheder, der opererer med andre typer af brændstoffer, herunder åben ild fra at akkumulere i rummet på grund af efter-antændelses-effekten.



Undertøj, der indeholder metalforstærkninger bør ikke tørres i tørretumbleren. Tørretumbleren kan blive beskadiget, hvis metalforstærkninger går løs og knækker under tørringen.



Brug skyllemiddel og lignende produkter i overensstemmelse med instrukserne fra deres producenter.



Rengør fiberfilteret efter hver tørring. Start aldrig tørretumbleren uden fnugfilteret installeret.

- Forsøg aldrig at reparere tørretumbleren selv. Udfør ikke reparations- eller udskiftningsprocedurer på produktet, selv hvis du kender eller har evnen til at udføre den nødvendige procedure, medmindre det klart er foreslået i betjeningsvejledningen eller den officielle servicemanual. Ellers vil du bringe dit liv og andres liv i fare.
- Der må ikke være en aflåseligt, skyde- eller hængslet dør, der kan blokere for åbningen af lågen på det sted, hvor din tørretumbler skal installeres.
- Installer tørretumbleren på steder, der er egnede til brug i hjemmet. (Badeværelse, lukket altan, garage osv.)
- Sørg for at kæledyr ikke kommer ind i tørretumbleren. Kontroller indersiden af tørretumbleren, før du betjener den.
- Læn dig ikke på lugen på tørretumbleren, når den er åben, ellers kan den vælte.
- Fnug må ikke kunne akkumuleres omkring tørretumbleren

## 2.2 Montering over en vaskemaskine

- Fastholdelsesbeslag skal bruges mellem de to maskiner, når du installerer tørretumbleren oven på en vaskemaskine. Fastholdelsesbeslaget skal installeres af et autoriseret serviceværksted.
- Den samlede vægt af vaskemaskine og tørretumbler - med fuldt indhold, når de er placeret oven på hinanden kommer op på ca. 180 kg. Placer produkterne på et fast gulv, der har tilstrækkelig bæreevne!



Vaskemaskinen kan ikke placeres på tørretumbleren. Vær opmærksom på de ovennævnte advarsler under installationen på din vaskemaskine.

### Installationstabel til vaskemaskine og tørretumbler

| Tørretumbler dybde | Vaskemaskinedybde |       |                      |                      |
|--------------------|-------------------|-------|----------------------|----------------------|
|                    | 62 cm             | 60 cm | 54 cm                | < 50 cm              |
| 54 cm              | Kan installeres   |       |                      | Kan ikke installeres |
| 60 cm              | Kan installeres   |       | Kan ikke installeres |                      |

## 2.3 Tilsigtet brug

- Tørretumbleren er designet til brug i hjemmet. Den er ikke egnet til kommerciel brug, og det må ikke anvendes til andre formål end den tilsigtede anvendelse.
- Brug kun tørretumbleren til tørring af tøj, der er mærket i overensstemmelse hermed.
- Producenten frasiger sig ethvert ansvar opstået fra forkert brug eller transport.
- Levetiden for tørretumbleren, som du har købt, er 10 år. I løbet af denne periode vil originale reservedele være til rådighed til at betjene tørretumbleren korrekt.



## 2.4 Børnesikkerhed

- Emballage er farlig for børnene. Hold emballagematerialer væk fra børn.
- El-produkter er farlige for børnene. Hold børn væk fra produktet, når det er i drift. Lad dem ikke manipulere med tørretumbleren. Brug børnesikringen, for at forhindre børn at manipulere med tørretumbleren.



Børnesikring er på kontrolpanelet. **(Se Børnelås)**

- Hold lågen lukket, selv når tørretumbleren ikke er i brug.

## 2.5 Overholdelse af WEEE-regulativer og bortskaffelse af affaldsproduktet

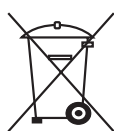

Dette produkt er i overensstemmelse med EUs WEEE-direktiv (2012/19/EU). Dette produkt er forsynet med en klassificeringssymbol for affald af elektrisk og elektronisk udstyr (WEEE).

Dette produkt er fremstillet med højskvalitetsdele og materialer, som kan genbruges og er egnet til genbrug. Bortskaf ikke affaldsproduktet sammen med normalt husholdnings- og andet affald ved slutningen af dets levetid. Produktet skal returneres til de korrekte centraler til genanvendelse af elektrisk og elektronisk udstyr. Kontakt venligst de lokale myndigheder for at lære om disse affaldscentraler.



R290 er et brændbart kølemiddel. Sørg derfor for, at systemet og rørene ikke bliver skadet under drift og håndtering.

Hold produktet væk fra potentielle varmekilder, der kan forårsage antændelse.

Bortskaf ikke produktet ved at brænde det.

## 2.6 Overholdelse RoHS-direktivet:

Det produkt, du har købt er i overensstemmelse med EU RoHS-direktiv (2011/65/EU). Det indeholder ikke skadelige eller forbudte stoffer, der er angivet i direktivet.

## 2.7 Yderligere oplysninger

Produktets emballagematerialer er fremstillet af genbrugsmaterialer i overensstemmelse med vores nationale miljøbestemmelser. Bortskaf ikke emballagen sammen med husholdningsaffald eller andet affald. Indlever emballagen på de indsamlingssteder, der udpeges af de lokale myndigheder.

## 2.8 Tekniske specifikationer

DA



|                         |                    |
|-------------------------|--------------------|
| Højde (justerbar)       | 84,6 cm / 86,6 cm* |
| Bredde                  | 59,7 cm            |
| Dybde                   | 64,3 cm            |
| Kapacitet (maks.)       | 8 kg**             |
| Nettovægt ( $\pm$ 4 kg) | 51 kg              |
| Spænding                | Se typemærkat***   |
| Nominal indgangseffekt  |                    |
| Modelkode               |                    |

\* Min. højde: Højde med de justerbare fødder lukket.

Max. højde: Højde med de justerbare fødder åbnet maksimalt.

\*\* Tør vasketøjsvægt inden vask.

\*\*\* Typeetiket er placeret bag lågen.

|   |  |
|---|--|
|  | Tekniske specifikationer for dette apparat kan ændres uden varsel, hvis det er for at forbedre kvaliteten af produktet.  |
|  | Figurerne i denne manual er skematiske og svarer måske ikke helt til dit produkt.  |
|  | Værdierne, der står på etiketterne eller i dokumentationen, er opnået i laboratoriet i overensstemmelse med de relevante standarder. Alt afhængigt af apparatets funktionsmæssige og miljømæssige betingelser kan værdierne variere. |

# 3. Tørretumbleren

## 3.1 Leveringsomfang

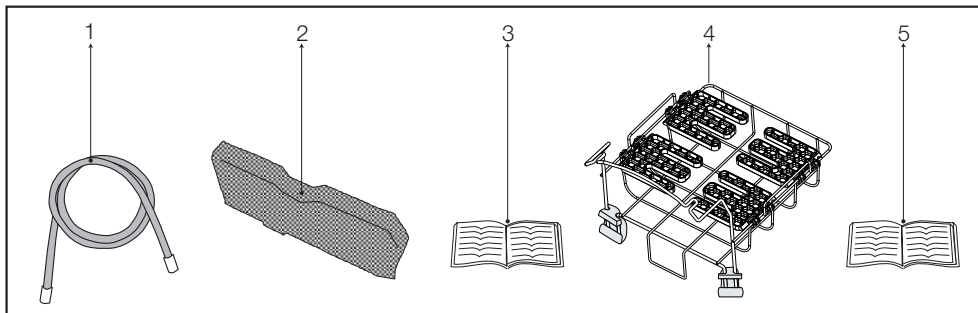

1. Vandafløbsslange \*
2. Filtersvamp\*
3. Brugervejledning
4. Tørrestativ\*
5. Tørrestativ brugervejledning\*

\*Kan leveres sammen med maskinen afhængigt af modellen.

## 4. Installation

Før du ringer det nærmeste autoriserede servicecenter for installation af tørretumbleren, skal du sikre, at elektrisk installation og afløb er egnede i henhold til brugervejledningen. Hvis de ikke er egnede, skal du kontakte en kvalificeret elektriker og tekniker til at foretage de nødvendige foranstaltninger.



Forberedelse af tørretumblerens placering samt el- og spildevands-anlæg er kundens ansvar.



Før installation, skal du visuelt kontrollere, om tørretumbleren har nogen fejl. Installer ikke tørretumbleren, hvis den er beskadiget. Beskadigede produkter skaber risiko for din sikkerhed.



Lad din tørretumbler hvile i 12 timer, før du begynder at bruge den.

### 4.1 Passende placering for installation

- Installer tørretumbleren på en stabil og plan overflade.
- Tørretumbleren er tung. Flyt den ikke alene.
- Betjen din tørretumbler i et godt ventileret, støvfrit miljø.
- Kløften mellem tørretumbleren og gulvet bør ikke reduceres med materialer såsom tæpper, træ og tape.
- Tildæk ikke ventilationsgitteret i tørretumbleren.
- Der må ikke være et aflåseligt, skyde- eller hængslet dør, der

kan blokere for åbningen af lågen på det sted, hvor din tørretumbler skal installeres.

- Når tørretumbleren er installeret, bør den forblive på det samme sted, hvor dens forbindelser er udført. Når du installerer tørretumbleren, skal du sørge for, at dens bagvæg ikke rører overalt (hanen, stik, osv.).
- Tørretumbleren mindst 1 cm væk fra kanterne af andre møbler.
- Din tørretumbler kan betjenes ved temperaturer mellem +5°C og +35°C. Hvis driftsbetingelserne falder uden for dette område, vil driften af tørretumbleren blive negativt påvirket, og den kan blive beskadiget.
- Bagsiden af tørretumbleren skal placeres mod en væg.
- Tørretumblerens bagside skal placeres op mod en væg



Anbring ikke tørretumbleren på strømkablet.

**Ignorer følgende advarsel, hvis dit produkts system ikke indeholder R290.\***



- Tørretumbleren indeholder kølemiddel R290.\*
- R290 er et miljøvenligt, men brændbart kølemiddel.\*
- Sørg for at tørretumblerens luftindgang er Hold potentielle flammekilder væk fra tørretumbleren.\* åben og den er godt ventileret.\*

## 4.2 Fjernelse af transportsikkerhedsbeslaget



Fjern ransport sikkerhedsbeslaget, før du bruger tørretumbleren for første gang.

- Åbn lugen.
- Der er en nylonpose inde i tromlen, som indeholder et stykke styrofoam. Hold den væk fra afsnittet mærket med XX XX.
- Træk nylonposen mod dig selv og fjern transportsikkerhedsbeslaget.

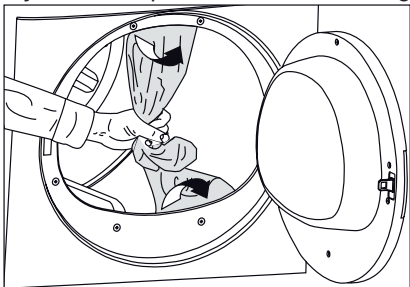

Kontrollér at ingen dele af transportensikkerheds-samlingen forbliver inde i tromlen.

## 4.3 Installation under et bord

- Dette produkt kan installeres under et bord, hvis dets højde er tilstrækkelig.



**FORSIGTIG:** Hvis produktet er installeret under et bord, må det ikke betjenes uden underbords-installationsdelen.

|   |            |            |
|---|------------|------------|
| Tørretumblers dybde                     | 60 cm      | 54 cm      |
| Lagernr. på underbænks installationsdel | 2979700200 | 2973600200 |

- Efterlad mindst 3 cm frirum mellem produktets sider og bagvæggen, når det installeres under et bord eller en bænke.

## 4.4 Tilslutning til afløb

I produkter, der er udstyret med kondensatorenhed akkumuleres vand i vandtanken under tørringen. Du skal fjerne akkumuleret vand efter hver tørring.

Du kan direkte fjerne akkumuleret vand gennem slangen, som er leveret med produktet i stedet for jævnlig tømning af vand, der opsamles i vandbeholderen.

### Tilslutning af afløbsslangen

- 1-2 Træk i slangen på bag på tørretumbleren med håndkraft for at afbryde den fra, hvor den er tilsluttet. Brug ikke værktøj til at fjerne slangen.
- 3 Tilslut den ene ende af afløbsslangen, som leveres med tørretumbleren til forbindelsespunktet, hvorfra du fjernede slangen fra produktet i forrige trin.
- 4 Tilslut den anden ende af afløbsslangen direkte til spildevandsafløb eller håndvask.

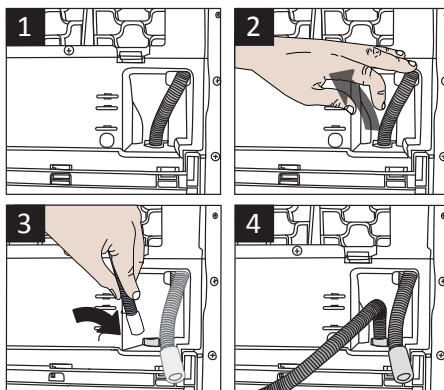



Slangetilslutningen bør udføres på en sikker måde. Dit afløbsrum vil blive oversvømmet, hvis slangen kommer ud af sit hus under afløb af vand.



Afløbsslangen skal fastgøres til en højde på maksimalt 80 cm.



Sørg for, at afløbsslangen ikke bliver trådt på, og den ikke er bøjet mellem afløbet og maskinen.

#### 4.5 Justering af fødderne

- For at sikre, at tørretumbleren fungerer mere lydløst og vibrationsfrit, skal den stå jævnt og balanceret på sine fødder. Balancer maskinen ved at justere fødderne.
- Drej fødderne til venstre eller højre, indtil tørretumbleren står plant og fast.

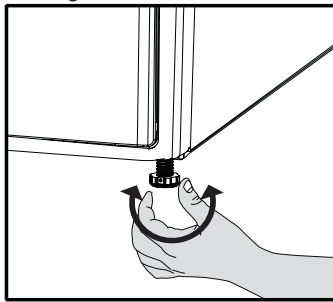

Skru aldrig de justerbare fødder ud deres åbninger.

#### 4.6 Elektrisk tilslutning

For specifikke instruktioner for elektrisk forbindelse krævet ved installation (se 2.1.1 El-sikkerhed)

#### 4.7 Transport af tørretumbleren

Afbryd tørretumbleren, før den transporteres.

Tøm alt vand ud, der er forblevet i tørretumbleren.

Hvis forbindelsen til direkte afløb er oprettet, fjernes slangeforbindelser.



Vi anbefaler at bære tørretumbleren i opretstående stilling. Hvis det ikke er muligt at bære maskinen i oprejst position, anbefaler vi at transportere den ved at vippe den mod højre side, set fra forsiden.

#### 4.8 Advarsler om lyde



Det er normalt, indimellem at høre en metallisk støj fra kompressoren under drift.

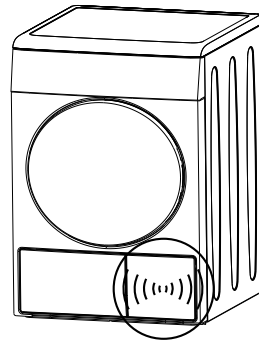

Opsamlet vand under drift pumpes til vandtanken. Det er normalt at høre pumpestøj under denne proces.

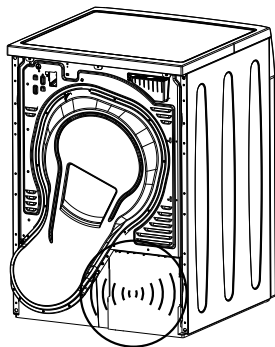

## 4.9 Udskiftning af pæren

I tilfælde af at der bruges en lampe i din tørretumbler.

























For at udskifte pære/LED som bruges til at oplyse din tørretumbler, ring til dit autoriserede servicecenter.

Pæren(-erne), som anvendes i dette apparat er uegnet til belysning i boliger. Formålet med denne lampe er at hjælpe brugeren med at lægge vasketøjet ind i tørretumbleren på en bekvem måde. Lamperne i dette apparat, skal kunne tåle ekstreme fysiske forhold, som vibrationer og temperaturer på over 50°C.

## 5. Forberedelse

### 5.1 Vasketøj egnet til tørring i tørretumbler

Overhold altid anvisningerne på tøjets tags. Tør kun vasketøj som har en etiket, der angiver, at de er egnet til tørring i en tørretumbler, og sørg for, at du vælger et passende program.

| SYMBOLER PÅ VASKEANVISNINGEN  |                       |  |   |  |   |   |   |  |   |   |   |
|---|-----------------------|--|---|--|---|---|---|--|---|---|---|
|  | Tørring               |  Velegnet til tørretumbler    |  Skånsom                         |  Skånsom / lav temperatur     |  Må ikke tørres i tørretumbler |  Må ikke tørres      |  Må ikke kemisk renses |  |   |   |   |
|  | Tørringsindstillinger |  Alle temperaturer            |  Høj temperatur                  |  Mellem temperatur            |  Lav temperatur                |  Kold                |  Hængetørring            |  Liggetørring |  Dryptørring |  Tørring i skyggen |  Kan kemisk renses |
|  | Strygning -           |  Strygning ved høj temperatur |  Strygning ved mellem temperatur |  Strygning ved lav temperatur |  Må ikke stryges               |  Stryges uden damp |   |  |   |   |   |
|   | Med eller uden damp   |  |   |  |   |   |   |  |   |   |   |
|   | Maksimal temperatur   | 200 °C   | 150 °C  | 110 °C   |   |   |   |  |   |   |   |

### 5.2 Vasketøj uegnet til tørring i tørretumbler



Sarte broderede tekstiler, uld, silke beklædningsgenstande, sarte og værdifulde tekstiler, lufttætte elementer og tylgardiner er ikke egnet til maskintørring.

### 5.3 Forberedelse af vasketøj til tørring

- Tøjstykker kan være sammenfiltret med hinanden efter vask. Adskil vasketøj før du placerer stykkerne i tørretumbleren.
- Tør beklædningsgenstande med metal tilbehør, såsom lynlåse med indersiden udad.
- Fastgør lynlåse, hæfter og spænder og knapark.



## 5.4 Sådan opnås energibesparelser

Følgende oplysninger vil hjælpe dig med at bruge tørretumbler på en økologisk og energieffektiv måde.

- Centrifuger dit vasketøj ved en højere hastighed i din vaskemaskine.. Således afkortes tørretiden og energiforbruget reduceres.
- Sortér vasketøjet, afhængigt af dets type og tykkelse. Tør den samme type vasketøj sammen. For eksempel tørrer tynde viskestykker og duge tidligere end tykke håndklæder.
- Følg instruktionerne i brugervejledningen for programvalg.
- Åbn ikke maskinens låge under tørring, medmindre det er nødvendigt. Hvis du er helt sikker på at du skal åbne lågen, så hold den ikke åben i lang tid.
- Tilsæt ikke vådt vasketøj, mens tørretumbleren er i drift
- Rengør fiberfilteret efter hver tørring.
- Rens filteret regelmæssigt når der er synlige luftansamlinger på det eller når symbolet lyser, hvis der er et advarselssymbol til filterskuffe-rensning «» til stede.
- Ventil rummet, hvor tørretumbleren er placeret godt under tørring.

## 5.5 Korrekt opfyldningskapacitet

Følg instruktionerne i “Programvalg og forbrugstabel”. Ilæg ikke mere end den angivne kapacitetsværdi i tabellen.

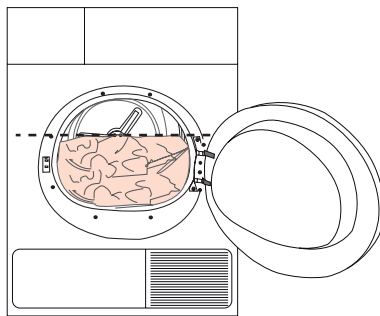

Det anbefales ikke at fylde tørretumbleren med vasketøj, der overstiger det niveau, der er angivet i figuren. Tørreevnen vil blive dårligere, når maskinen er overbelastet. Desuden kan tørretumbleren og vasketøjet blive beskadiget.

Følgende vægte er givet som eksempler.

| Vasketøj                          | Omtrentlig vægte (g) * |
|-----------------------------------|------------------------|
| Quiltede bomuldstæpper (dobbelte) | 1500                   |
| Quiltede bomuldstæpper (enkelte)  | 1000                   |
| Lagner (dobbelte)                 | 500                    |
| Lagner (enkelt)                   | 350                    |
| Store duge                        | 700                    |
| Små duge                          | 250                    |
| Teservietter                      | 100                    |
| Badehåndklæder                    | 700                    |
| Håndklæder                        | 350                    |
| Bluser                            | 150                    |
| Bomuldsskjorter                   | 300                    |
| Skjorter                          | 250                    |
| Bomuldskjoler                     | 500                    |
| Kjoler                            | 350                    |
| Jeans                             | 700                    |
| Lommetørklæder (10 stk.)          | 100                    |
| T-shirts                          | 125                    |

\*Tør vasketøjsvægt inden vask.

# 6. Programvalg og betjening af maskinen

## 6.1 Styrepanel

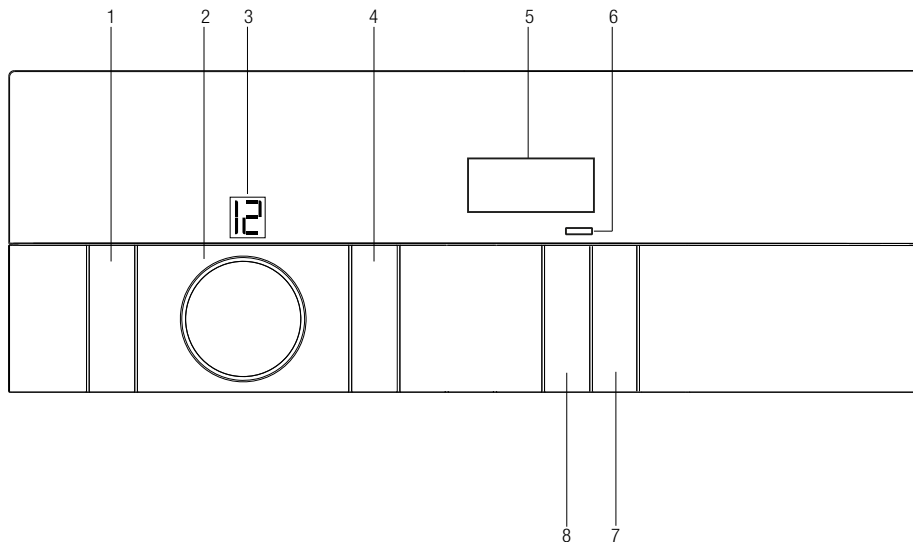

1. Tænd sluk
2. Programknap
3. Programnummer-indikator
4. Audio-advarsel niveaueknap/børnelås
5. Resterende varighedsindikator
6. Forsinket udførelsesindstilling LED
7. Start / Pause annuller
8. Timer-udskydelses-valgknap

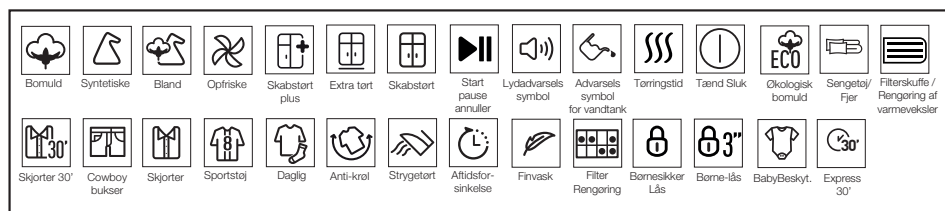

## 6.2 Klargøring af maskinen

1. Tilslut maskinen
2. Anbring vasketøjet inden i maskinen.
3. Tryk på **On/Off/Annuller** knappen i 1 sekund (langt).
4. Når maskinen tændes første gang, starter den med erklærings-programmet (bomuld garderobetørt).



Tryk på **On/Off/Annuller**-knappen betyder ikke, at programmet er startet. Tryk på **Start/Pause**-knappen, for at starte programmet.

## 6.3 Programvalg

1. Bestem et passende program fra tabellen nedenfor, hvor tørreniveauer præsenteres.
2. Brug knappen **Programvalg** knappen til at vælge det program, du ønsker.

|             |   |
|-------------|---|
| Ekstra tørt | Kun bomuldstøj tørres ved normal temperatur. Tykt og flerlaget vasketøj (håndklæder, lagner, jeans osv.) tørres, så det kan placeres i garderoben uden strygning. |
| Skabstørt   | Normalt vasketøj og flerlaget tøjvask (håndklæder, lagner, jeans osv.) tørres, så det kan placeres i garderoben uden strygning.                                   |
| Strygetørt  | Normalt vasketøj (skjorter, kjoler osv.) bliver tørret er strygeklart.  |



For detaljeret programinformation, se „programvalg og forbrugstabel“..

## 6.4 Vigtigste programmer

Følgende programmer er tilgængelige afhængigt af tekstiltype.

### • Bomuld

Tør solidt tøj med dette program. Det blev tørret ved normal temperatur. Det anbefales til din bomulds-tøjvask (sengetøj, sengelinned, håndklæde, badekåbe osv. )

### • Syntetiske

Tør sart tøj med dette program. Det anbefales til din syntetiske tøjvask.

## 6.5 Yderligere programmer

Følgende ekstra programmer er tilgængelige i maskinen under særlige betingelser.



Ekstra programmer kan variere i henhold til specifikationerne for din maskine.

### • Bland

Bruges til at tørre syntetisk og bomuldstøj der ikke afgiver farve sammen.



For at få bedre resultater fra tørreprogrammerne, skal dit vasketøj vaskes med et passende program i din vaskemaskine og centrifugeres med den anbefalede centrifugeringshastighed.

## • Skjorter

Tørrer skjorter mere forsigtigt, og forårsager dermed færre rynker til nem stryging.



Skjorter kan forblive lidt fugtige ved afslutningen af programmet. Det anbefales, at du ikke efterlader skjorter i tørretumbleren.

## • Cowboybukser

Brug til at tørre denimtøj centrifugeret i vaskemaskinen med høj hastighed.

## • Sportstøj

Bruges til at tørre vasketøj fremstillet af syntetisk, bomulds- eller blandede tekstiler.

## • Daglig

Programmet anvendes til daglig tørring af bomuld og syntetisk tøj.

## • Skjorter 30

Brug dette program til at gøre 2 skjorter klar til stryging på 30 minutter.

## • Finvask

Du kan tørre dit sarte tøj egnet til tørring eller vasketøj, der anbefales til håndvask (silkebluser, tyndt undertøj osv.) på lav temperatur.



Det anbefales at tørre dit sarte tøj i vaskepose, for at forebygge rynker og skader. Når programmet slutter, tag straks vasketøjet ud af maskinen og hæng det op for at forebygge rynker.

## • Opfrisk

Den udfører kun ventilation i 10 minutter uden at blæse varm luft. Du kan ventilere bomulds- og hør-tøj, der har været lukket inde lang tid og fjerne dets lugt.

## • Timer programmer





Du kan vælge 30 min. og 45 min. tidsprogrammer, for at opnå det ønskede endelige tørreniveau ved lav temperatur.



På dette program tørrer maskinen under hele den indstillede varighed, uanset tørretrin.

## 6.6 Programvalg og forbrugstabel

DA

| Programmer  | Kapacitet (kg) | Spinhastighed i vaskemaskine (rpm) | Omtrentlig mængde af resterende fugtighed | Tørringstid (minutter)          |
|---|----------------|------------------------------------|---|---------------------------------|
| Bomuld / Farvet   |                |                                    |   |                                 |
|  Ekstra tørt | 8              | 1000                               | % 60                                      | 184                             |
|  Skabstørt   | 8              | 1000                               | % 60                                      | 174                             |
|  Strygetørt  | 8              | 1000                               | % 60                                      | 139                             |
| Skjorter 30'  | 0,5            | 1200                               | % 60                                      | 30                              |
| Skjorter  | 1,5            | 1200                               | %50                                       | 50                              |
| Cowboybukser  | 4              | 1200                               | %50                                       | 120                             |
| Bland   | 4              | 1000                               | %60                                       | 110                             |
| Sportstøj   | 4              | 1000                               | %60                                       | 105                             |
| Daglig  | 1,5            | 600                                | %50                                       | 100                             |
| Schonprogramm   | 1              | 800                                | %40                                       | 50                              |
| Pflegeleicht  |                |                                    |   |                                 |
|  Skabstørt   | 4              | 800                                | % 40                                      | 75                              |
|  Strygetørt  | 4              | 800                                | % 40                                      | 59                              |
| Værdier for energiforbrug   |                |                                    |   |                                 |
| Programmer  | Kapacitet (kg) | Spinhastighed i vaskemaskine (rpm) | Omtrentlig mængde af resterende fugtighed | Værdier for energiforbrug i kWh |
| Bomuldslinned Klar til brug*  | 8              | 1000                               | 60%                                       | 1,43                            |
| Bomuld der skal stryges   | 8              | 1000                               | 60%                                       | 1,05                            |
| Kunststof Klart til at tage på  | 4              | 800                                | % 40                                      | 0,51                            |



“Program til skabstørt bomuld”, der anvendes ved fuld og delvis belastning er et almindeligt tørreprogram, hvor oplysningerne på mærket og i oplysningsskemaet angiver, at programmet er velegnet til tørring af normalt vådt bomuldsvasketøj og er det mest effektive program med hensyn til energiforbrug for bomuld.

\* : Energimærke standardprogram (EN61121:2012) “Alle filtre skal renses inden testserien” Alle værdier i tabellen er bestemt i henhold til EN61121:2012-standarden. Forbrugsværdier kan variere fra værdierne i tabellen afhængigt af vasketøjstypen, centrifugeringsgraden, luftforhold og ændringer i spændingen.

## 6.7 Ekstra funktioner

### Lyd-advarsel

☞) Maskinen giver en hørbar advarsel, når programmet er afsluttet. For at justere lydniveauet, brug **Lydadvarsel**-knappen.



Du kan ændre lydniveauet enten før programmet starter eller mens programmet er i gang.

### 6.8 Advarselsindikatorer



Indikatorpaneler kan variere afhængigt af produktmodellen.

Tidsforsinkelseslampen tænder. (Hvis du holder knappen nedtrykket, skifter tidsforsinkelsen kontinuertigt).

- Tryk på **Start/Stand-by**-knappen. Tidsforsinkelses-nedtællingen begynder.



Du kan tilføje eller fjerne vasketøj indenfor varigheden af slutvarigheden. I slutningen af nedtællingen for forsinkelsestid, slukker advarselsindikatoren for tidsforsinkelse og tørringen begynder.

### Filter - rengøring

Når programmet er afsluttet starter advarselsindikator for filterrensning.

### Vandbeholder

Når programmet er afsluttet starter advarselsindikator for tømning af vandtanken.

Hvis vandbeholderen fyldes op, mens programmet kører, begynder en advarselsslampe at blinke, og maskinen går i stand-by. I så fald tøm vandet i vandbeholderen og start programmet ved at trykke på **Start/Stand-by**-knappen. Advarselsslampen slukker og programmet genoptages.

### Timer-forsinkelse

Du kan udskyde afslutnings af programmets varighed i op til 24 timer med funktionen slutvarighed.

- Åbn lugen og læg dit vasketøj ind.
- Vælg tørreprogram.
- Tryk på valgknappen slutvarighed og indstil forsinkelsen af den varighed, du ønsker.

### Ændring af tidsforsinkelsens varighed

Hvis du ønsker at ændre varigheden under nedtællingen:

- Tryk på **On/Off/Cancel**-knappen i 3 sekunder, for at annullere programmet. Tænd maskinen igen, og gentag tidsforsinkelsestrin for den ønskede varighed.
- Når maskinen tændes første gang, starter den med erklærings-programmet (bomuld garderobetørt).

### Annullering af tidsforsinkelsesfunktionen

Hvis du ønsker at annullere sluttidspunkts-nedtælling og starte programmet med det samme:

- Tryk på **On/Off/Cancel**-knappen i 3 sekunder, for at annullere programmet.
- Tryk på **On/Off/Cancel**-knappen, for at starte det program du tidligere har valgt.

## 6.9 Start af programmet

Tryk på **Start/Stand-by**-knappen, for at starte programmet.

**Start/Stand-by** og **Tørring**-indikatorer tænder, for at vise at programmet er startet.

## 6.10 Børnelås

Maskinen er udstyret med en børnelås, der forhindrer at maskinens programflow påvirkes, når der trykkes på knapperne under drift. Når børnelåsen er aktiv, er alle knapperne på betjeningspanelet aktive, undtagen **On/Off/Cancel**-knappen.

For at aktivere børnesikringen, holde Lydadvarsel og Børnelåsknapperne nede i 3 sekunder.

Børnesikringen skal deaktiveres for at kunne starte et nyt program efter det nuværende program udløber, eller at være i stand til at gribe ind i det nuværende program. **For at deaktivere Børnelåsen**, holdes de samme knapper nedtrykket i 3 sekunder.



Når børnesikringen er aktiveret, tændes børnelås-advarselsindikatoren på displayet.



Børnelåsen deaktiveres, når maskinen slukkes og tændes igen med **On/Off/Cancel**-knappen.

Når børnesikringen er aktiv:

Når maskinen kører eller er i standby-tilstand vil indikatorsymbolerne ikke ændres ved at ændre placeringen af knappen programvalg.

## 6.11 Ændring af programmet, når det er startet

Du kan ændre det program, du har valgt til at tørre dit vasketøj med et andet program efter at maskinen begynder at køre.

1. For eksempel, for at vælge Ekstra tørt i stedet for Strygetørt, sættes programmet på pause ved at trykke på **Start/Stand-by**-knappen i et sekund.
2. Vælg det program, du vil bruge på programvælgerknappen.
3. Tryk på **Start/Stand-by**-knappen, for at starte programmet.

## Tilføjelse og fjernelse af tøj under stand-by

Hvis du ønsker at tilføje eller fjerne vasketøj efter tørringen starter:

1. Tryk på **Start/Stand-by**-knappen for at sætte maskinen i **Stand-by** tilstand. Tørre-operationen stopper.
2. Åben lugen i **Stand-by** tilstand, og luk døren efter at du fjerner eller tilføjer vasketøj.
3. Tryk på **Start/Stand-by**-knappen, for at starte programmet.





Tilføjelse af vasketøj foretaget efter at tørringen startede kan forårsage at det tørrede vasketøj i maskinen blandes med det våde vasketøj og gør at vasketøjet forbliver fugtigt efter afslutningen.



Tilføjelse eller fjernelse af vasketøj under tørring kan gentages så mange gange som du ønsker. Men denne proces vil løbende afbryde tørringen, og vil forlænge programmets varighed og forøge energiforbruget. Det anbefales derfor, at tilføje vasketøj før programmet starter.



Hvis et nyt program vælges ved at dreje på programvalgsknappen, mens maskinen er i stand-by, afsluttes det igangværende program, og ny programinformation vises på skærmen.



**ADVARSEL:** Undgå kontakt med den indvendige overflade af tromlen, når der tilføjes eller fjernes vasketøj i et igangværende program. Tromlens overflade er varm.

## 6.12 Annullering af programmet

Hvis du ønsker at annullere programmet og afslutte tørringen af en eller anden grund, efter at maskinen begynder at køre, hold **On/Off/Cancel** nede i 3 sekunder.



**ADVARSEL:** Da det tørrede vasketøj vil være alt for varmt, når du annullerer programmet, mens tørretumbleren kører, kan du aktivere ventilationsprogrammet, for at køle det ned.

## 6.13 Programafslutning

Ved afslutningen af programmet tænder Fiber-filter og Vandtank-advarselssymbolerne på programindikatoren. Lågen kan åbnes og maskinen bliver klar til den næste kørsel.

For at slukke maskinen tryk på **On/Off/Cancel** -knappen.



Hvis vasketøjet ikke fjernes, efter at programmet er færdigt, aktiveres rynkeforebyggelsesfunktionen i 2 timer, for at forhindre vasketøjet inde i maskinen i at blive rynket. Programmet tumbler vasketøjet med 10-minutters intervaller, for at forhindre det i at rynke.



Rengør fiberfilteret efter hver tørring. (Se „Fiberfilter og lågens indvendige overflade“)





Tøm vandbeholderen efter hver tørring. (Se „Tømning af vandbeholderen“)

# 7 Vedligeholdelse og rengøring

Produktets servicelevetid udvides og hyppigt oplevede problemer vil blive reduceret, hvis det renses med jævne mellemrum.

## 7.1 Rengøring af fnugfilter / lugens inderside

Fnug og fibre som frigøres fra vasketøjet til luften under tørringen opsamles i fnugfilteret.

|   |  |
|---|--|
|  | Sådanne fibre og fnug dannes generelt ved slid og vask.                            |
|  | Rengør altid fnugfilteret og de indvendige overflader af lugen efter hver tørring. |
|  | Du kan rense fnugfilterets hulrum med en støvsuger.                                |

For at rense fnugfilteret:

- Åbn lugen.
- Fjern fnugfilter ved at trække det opad og åbn fnugfilteret.
- Fjern fnug, fibre og bomuldstrævler med hånden eller med en blød klud.
- Luk fnugfilteret og sæt det tilbage i åbningen.

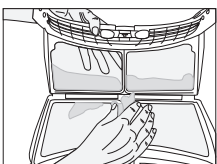
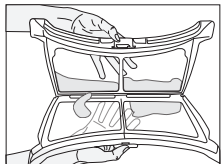
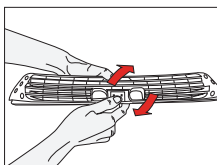
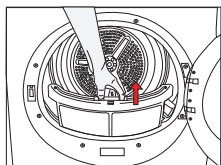

- Et lag kan opbygges på filterporene, som kan forårsage tilstopping af filteret efter brug af tørretumbleren et stykke tid. Vask fnug filteret med varmt vand, for at fjerne det lag, der opbygges på fnugfilterets overflade. Tør fnugfilteret helt, før du geninstallerer det.

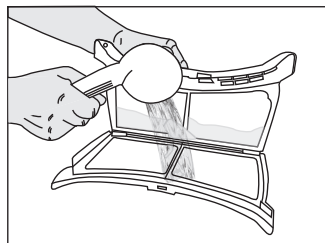

- Rengør hele indersiden af lugen og lågens pakning med en blød, fugtig klud.

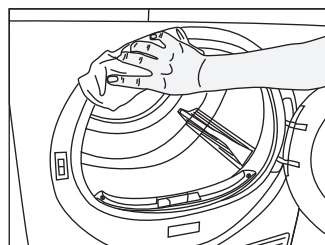
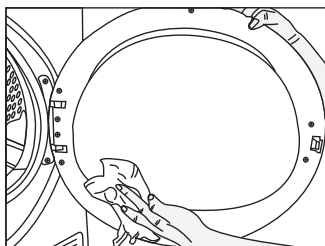

## 7.2 Rengøring af sensoren

Der er fugtsensorer i tørretumbler, der registrerer, om tøjet er tørt eller ej.

Sådan renses sensorerne:

- Åbn lågen på tørretumbleren.
- Lad maskinen køle ned, hvis den stadig er varm som følge af tørreprocessen.
- Aftør sensorens metaloverflader med en blød klud, fugtet med eddike og tør dem.



Rens sensorernes metaloverflader 4 gange årligt.



Brug ikke metalværktøj ved rengøring af sensorernes metaloverflader.



Brug aldrig opløsningsmidler, rengøringsmidler eller lignende stoffer til rengøring på grund af risikoen for brand og eksplosion!

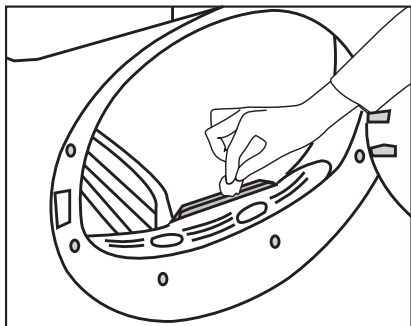

## 7.3 Tømning af vandbeholderen

Fugtigheden i vasketøjet fjernes og kondenseres under tørringsprocessen og det vand, der fremkommer akkumuleres i vandtanken. Tøm vandbeholderen efter hver tørring.



Kondensvand er ikke drikkevand!



Fjern aldrig vandtanken, når programmet kører!

Hvis du glemmer at tømme vandtanken, vil maskinen stoppe under de efterfølgende tørrecykluser når vandbeholderen er fuld, og advarselssymbolet Vandtank blinker. Hvis dette er tilfældet, tøm vandtanken og tryk på Start / Pause knappen for at genoptage tørre-cyklussen.

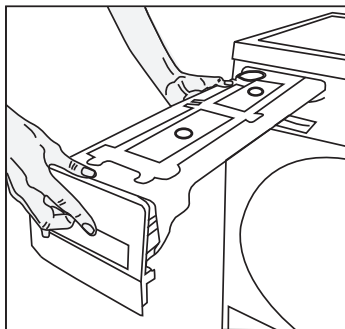

- Hæld vandet ud af tanken.

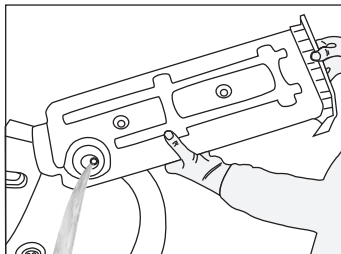

- Hvis der er fnugophobning i tragten af vandtanken, så rengør den under rindende vand.
- Placer vandtanken inde i holderen.



Hvis direkte vandafløb anvendes som en mulighed, er der ikke behov for at tømme vandtanken.

## 7.4 Rengøring af filterskuffen

Fnug og fiber, som ikke kunne opfanges af fnugfilteret er blokeret i filterskuffen bag stoppladen. Rens filteret regelmæssigt når der er synlige luftansamlinger på det eller når symbolet lyser, hvis der er et advarselssymbol til filterskufferensning «» til stede. Der er et engangsfilter. Dette engangsfilter er en svamp

For at rengøre filterskuffen:

- Tryk på knappen på sparkepladen, for at åbne sparkepladen.

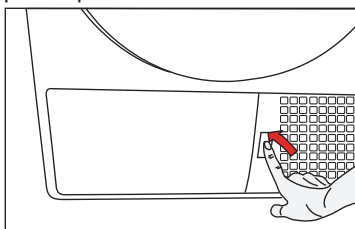

- Fjern filterskuffen, ved at dreje den i pilens retning.

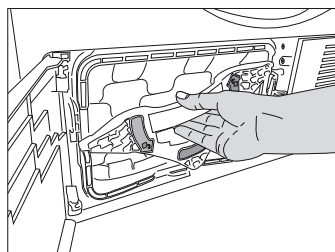

- Træk filterskuffen ud.

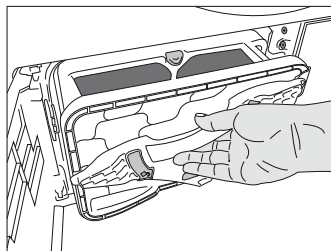

- Åbn filterskuffen, ved at trykke på den røde knap.

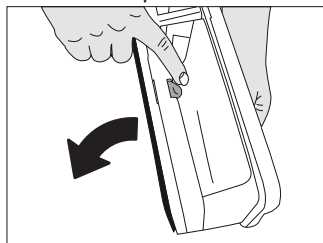

- Tag filterskuffesvampen ud.

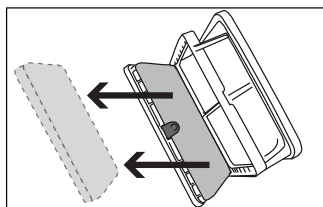

- Vask filterskuffesvampen i hånden, for at fjerne fibre og fnug på overfladen. Efter vask af svampen, presse den i hånden og fjerne det overskydende vand. Tør svampen godt, før den opbevares.



Det er ikke nødvendigt at rengøre svampen hvis fnug og fiberophobning på den ikke er signifikant.

- Svampen sættes tilbage på dens plads.

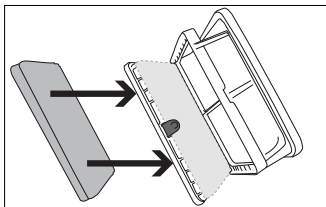

Placer venligst svampen omhyggeligt inde i filterkasettens ramme vist med pile, for at undgå at klemme den, når filterskuffen er lukket “.:

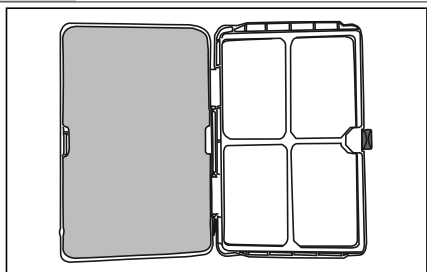

- Luk filterskuffen, ved at trykke på den røde knap.

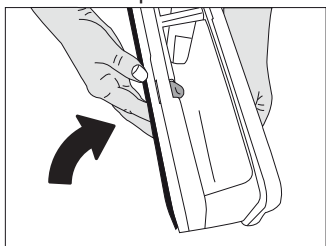

- Sæt filter skuffen tilbage på plads, drej filterskuffens dæksel i pilens retning, og luk den forsvarligt.

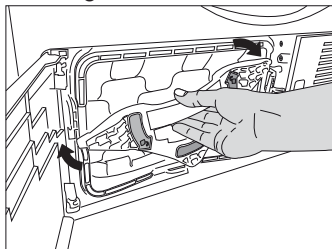

- Luk sparkepladens dæksel.

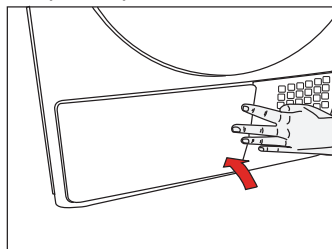

Tørring uden filterskuffesvampen på plads vil beskadige maskinen!



En beskidt fnugfilter og filterskuffe vil medføre længere tørretider og højere energiforbrug.



Svampefilteret skal ikke udskiftes dryppende vådt, da dette kan forårsage en fejl.

## 7.5 Rengøring af forstøveren

Rens fnug akkumuleret på fordampere placeret bag filterskuffen med en støvsuger.

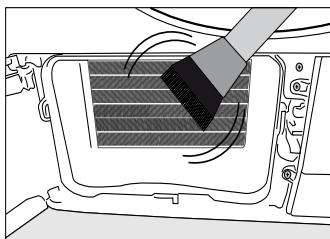
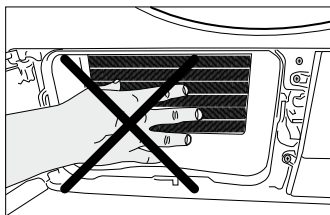

Du kan også rense den med hånden, forudsat at du bære beskyttelseshandsker. Forsøg ikke at rense den med de bare hænder. Fordamperlamellerne kan skade din hånd.

## 8. Fejlfinding

Tørreprocessen tager for lang tid.

- Fnullerfilterets porer er blokeret. >>> Vask fnugfilteret med varmt vand.
- Filterskuffen er tilstoppet. >>> Rengør svampen og filterstoffet i filterskuffen.
- Ventilationsgitrene forrest på maskinen er blokeret. >>> Fjern evt. genstande, der blokerer ventilationen foran ventilationsgitrene.
- Ventilationen er ikke tilstrækkelig, da rummet, hvor maskinen er installeret, er meget lille. >>> Åbn lågen og vinduet i rummet for at undgå at rumtemperaturen stiger for meget.
- Der har ophobet sig kalkrester på fugtighedssensoren. >>> Rengør fugtighedssensoren.
- Der er fyldt for meget vasketøj i. >>> Overfyld ikke tørretumbleren.
- Vasketøjet centrifugeres ikke nok. >>> Centrifuger vasketøjet ved en højere hastighed i vaskemaskinen.

Der er vådt vasketøj efter en tørreproces.



Efter tørring føles det varme tøj mere fugtigt, end dets faktiske fugtighedsniveau.

- Det valgte program passede sandsynligvis ikke til vasketøjstypen. >>> Undersøg vaskeanvisninger på tøjet og vælg et program, der passer til tøjtypen eller tilvælg timer-programmer.
- Fnullerfilterets porer er blokeret. >>> Vask fnugfilteret med varmt vand.
- Filterskuffen kan være blokeret; rens skummet væk inden i filterskuffen.
- Der er fyldt for meget vasketøj i. >>> Overfyld ikke tørretumbleren.
- Vasketøjet centrifugeres ikke nok. >>> Centrifuger vasketøjet ved en højere hastighed i vaskemaskinen.

Maskinen tænder ikke, eller programmet starter ikke. Tørretumbleren starter ikke, når den indstilles.

- Den er ikke sat i stikkontakten. >>> Sørg for, at maskinens stik er sat i kontakten..
- Indfyldningslågen står på klem. >>> Sørg for, at maskinens låge er lukket sikkert.
- Der er ikke valgt noget program, eller Start/Pause/Annuller knappen er ikke trykket ind. >>> Sørg for at programmet er valgt, og at maskinen ikke er i Pause.
- Børnelåsen er aktiveret. >>> Deaktiver børnesikringslåsen.



Programmet er blevet afbrudt uden årsag.

- Indfyldningslågen står på klem. >>> Sørg for, at maskinens låge er lukket sikkert.
- Der har været en strømfejl. >>> Tryk på Start/pause/annuller knappen for at starte programmet.
- Vandtanken er fuld. >>> Tøm vandtanken

Vasketøjet er krympet, blevet filtret eller forringet.

- Der har ikke været brugt et program passende til vasketøjstypen. >>> Kontroller beklædningsgenstandenes mærkat og vælg et program, der passer til den stoftype.

|   |  |
|---|--|
| Tromlens lys tændes ikke. (For modeller udstyret med en lampe)  |  |
| <ul style="list-style-type: none"> <li>• Tørretumbleren er ikke tændt med Tænd/Sluk knappen. &gt;&gt;&gt; Sørg for, at tumbleren er tændt.</li> <li>• Lampen er defekt. &gt;&gt;&gt; Ring til en autoriseret servicetekniker for at få lampen udskiftet.</li> </ul>   |  |
| Slut/Anti-krøl symbolet er tændt.   |  |
| <ul style="list-style-type: none"> <li>• Anti-krøl programmet er aktiveret for at forhindre, at vasketøj, der er forblevet i maskinen, krøller. &gt;&gt;&gt; Sluk for tørretumbleren og tag vasketøjet ud.</li> </ul>   |  |
| Slutsymbolet er tændt.  |  |
| <ul style="list-style-type: none"> <li>• Programmet er slut. Sluk for tørretumbleren og tag vasketøjet ud.</li> </ul>   |  |
| Symbolet for Filterrengøring er tændt.  |  |
| <ul style="list-style-type: none"> <li>• Fnugfilteret er ikke rengjort. &gt;&gt;&gt; Rengør fnugfilteret.</li> </ul>  |  |
| Symbolet for rengøring af fnugfilter er tændt.  |  |
| <ul style="list-style-type: none"> <li>• Filterhuset er tilstoppet med fnuller. &gt;&gt;&gt; Rengør filterhuset.</li> <li>• Der har opbygget sig et lag på fnugfilteret, så måske forårsager tilstopning. &gt;&gt;&gt; Vask fnugfilteret med varmt vand.</li> <li>• Filterskuffen er tilstoppet. &gt;&gt;&gt; Rengør svampen og filterstoffet i filterskuffen.</li> </ul> |  |
| Der lækker vand fra indfyldningslågen.  |  |
| <ul style="list-style-type: none"> <li>• Der er akkumuleret papirstøv på indfyldningslågens inderste overflade og på indfyldningslågens paknings overflader. &gt;&gt;&gt; Rengør indfyldningslågens inderste overflader og indfyldningslågens paknings overflade.</li> </ul>  |  |
| Indfyldningslågen åbner spontant.   |  |
| <ul style="list-style-type: none"> <li>• Indfyldningslågen står på klem. &gt;&gt;&gt; Skub indfyldningslågen i, indtil du hører en låselyd.</li> </ul>  |  |
| Vandtank advarselssymbolet er tændt.  |  |
| <ul style="list-style-type: none"> <li>• Vandtanken er fuld. &gt;&gt;&gt; Tøm vandtanken</li> <li>• Vandtafningsslangen er bøjet. &gt;&gt;&gt; Hvis produktet er tilsluttet direkte til et spildevandsdræn, kontrolleres vandtafningsslangen.</li> </ul>  |  |
| Advarselssymbol for filterskufferengøring blinker.  |  |
| <ul style="list-style-type: none"> <li>• Filterskuffen er ikke rengjort. &gt;&gt;&gt; Rengør svampen og filterstoffet i filterskuffen.</li> </ul>   |  |

|   |   |
|---|---|
|   | <p>Hvis du ikke kan eliminere problemet, selvom du følger instruktionerne i dette afsnit, så henvend dig til din forhandler eller en Autoriseret servicetekniker. Forsøg aldrig at reparere et ikke-funktionsdygtigt produkt selv.</p>  |
|  | <p>Hvis du opdager et problem på en del af dit apparat, kan du anmode om en erstatning ved at kontakte det autoriserede servicecenter og opgive apparatets modelnummer.</p> <p>Brug af apparatet med ikke originale reservedele kan få apparatet til at fejle.</p> <p>Fabrikanten og distributøren er ikke erstatningsansvarlige for fejl, der opstår på grund af ikke-originale reservedele.</p> |



## PRODUKTBLAD

Overholder Kommissionens delegerede forordning (EU) Nr. 392/2012

|   |                 |                           |
|---|-----------------|---------------------------|
| Leverandørens navn eller varemærke  |                 | Grundig                   |
| Modelnavn   |                 | GTN 28260 G<br>7188284490 |
| Nominel kapacitet (kg)  |                 | 8,0                       |
| Type af tørretumbler  | Luftventileret  | -                         |
|   | Kondensator     | •                         |
| Energiklasse <sup>(1)</sup>   |                 | A+++                      |
| Årligt energiforbrug (kWh) <sup>(2)</sup>   |                 | 175,5                     |
| Type af kontrol   | Automatisk      | •                         |
|   | Ikke automatisk | -                         |
| Energiforbrug af standard bomuldprogram ved fuld belastning (kWh)                                     |                 | 1,43                      |
| Energiforbrug af standard bomuldprogram ved delvis belastning (kWh)                                   |                 | 0,81                      |
| Energiforbrug i slukket tilstand for standard bomuldprogram ved fuld belastning, P <sub>0</sub> (W)   |                 | 0,40                      |
| Energiforbrug i tændt tilstand for standard bomuldprogram ved fuld belastning, P <sub>t</sub> (W)     |                 | 1,00                      |
| Varighed af tændt tilstand (min)  |                 | 30                        |
| Standard bomuldprogram <sup>(3)</sup>   |                 |                           |
| Programtid af standard bomuldprogram ved fuld belastning, T <sub>br</sub> (min)                       |                 | 174                       |
| Programtid af standard bomuldprogram ved delvis belastning, T <sub>br1/2</sub> (min)                  |                 | 108                       |
| Vægtet programtid af standard bomuldprogram ved fuld og delvis belastning (T <sub>v</sub> )           |                 | 136                       |
| Kondenseffektivitetsklasse <sup>(4)</sup>   |                 | A                         |
| Gennemsnitlig kondenseffektivitet af standard bomuldprogram ved delvis belastning, C <sub>br</sub>    |                 | 91%                       |
| Gennemsnitlig kondenseffektivitet af standard bomuldprogram ved delvis belastning, C <sub>br1/2</sub> |                 | 91%                       |
| Vægtet kondenseffektivitet af standard bomuldprogram ved fuld og delvis belastning, C <sub>t</sub>    |                 | 91%                       |
| Lydeffektniveau for standard bomuldprogram ved fuld belastning <sup>(5)</sup>                         |                 | 64                        |
| Indbygget   |                 | -                         |

• : Ja    - : Nej

(1) Skala fra A+++ (lavt forbrug) til D (højt forbrug)

(2) Energiforbrug baseret på 160 tørrecykler af standard bomuldprogram ved fuld og delvis belastning og forbruget af energibesparende tilstande. Det faktiske energiforbrug per cyklus vil afhænge af, hvordan apparatet benyttes.

(3) "Bomuld skabstørt-program", der anvendes ved fuld og delvis belastning, er det standard tørreprogram, som oplysningerne på mærket og i oplysningskemaet henviser til. Det betyder, at dette program er egnet til tørring af normalt vådt bomuld vasketøj, og at det er det mest effektive program med hensyn til energiforbruget til bomuld.

(4) Skala fra G (mindst effektiv) til A (mest effektiv)

(5) Vægtet gennemsnitlig værdi — L<sub>WA</sub> udtrykt i dB(A) re 1 pW

# GRUNDIG

DK

## Reklamation og servicehåndtering

Produkter solgt til forbruger i Danmark, er underlagt lov om forbrugerkøb. Om der opstår fejl eller mangler der er omfattet af loven indenfor de givne garantifrister, udbedres disse uden omkostninger. Dækningen forudsætter brug i normal privat husholdning.

Fejl eller skader der er brugsbetingede eller ligger udenfor leverandørens kontrol omfattes ikke af loven. En reparation vil da normalt belastes brugeren.

## Grundig dækker ikke.

Fejl eller mangler som er opstået pga.

- Installation i strid med brugervejledning.

- Mangelfuld vedligehold eller behandling i strid med brugervejledning.
- Indgreb og reparationer udført af uautoriseret personel, eller brug af uoriginale reservedele.
- Unormale spændingsvariationer lynnedslag, elektriske forstyrrelser eller evt. uregelmæssigheder i vandforsyningen.

## Reservedele.

Information om bestilling af reservedele finder du på: [www.grundig.dk](http://www.grundig.dk)

Ved bestilling af reservedele må modelbetegnelse og serienummer på produktet oplyses. Denne information findes på typeskiltet på produktet.

## Anmodning om service.

Grundig har lokale serviceværksteder over hele landet.

Ved tekniske henvendelser må følgende information opgives / fremvises:

- Navn
- Adresse
- Telefon
- Modelbetegnelse
- Serienummer
- Købsdato / Købs kvittering
- Fejlbeskrivelse

Grundig Nordic No As  
Glynitveien 25  
1400 Ski - NO

Tlf +45 70 80 87 77  
[hvidevareservice@grundig.com](mailto:hvidevareservice@grundig.com)  
[www.grundig.dk](http://www.grundig.dk)





# TØRKETROMMEL

BRUKERHÅNDBOK

NO

[www.grundig.com](http://www.grundig.com)

**GRUNDIG**

## INNHOLDSOVERSIKT

### 1. Vennligst les denne bruksanvisningen først! .... 38

### 2. Viktige instruksjoner for sikkerhet og miljø..... 39

2.1 Generell sikkerhet..... 39

2.1 1. Elektrisk sikkerhet .... 40

2.1 2. Produktsikkerhet..... 41

2.2. Montering over en vaskemaskin ..... 42

2.3 Tiltenkt bruk ..... 43

2.4. Barnesikkerhet..... 44

2.5 Samsvar med WEEE-forskriften og avhending av avfallsproduktet ..... 44

2.6 Samsvar med RoHS-direktivet:..... 44

2.7 Emballasjeinformasjon .... 45

2.8 Tekniske spesifikasjoner .. 45

### 3. Din tørketrommel..... 46

3.1 Leveransens omfang..... 46

### 4. Montering ..... 47

4.1 Egnet monteringssted..... 47

4.2 Fjerne enheten for transportsikkerhet..... 48

4.3 Installering under benk.... 48

4.4 Tilkobling av avløpt..... 48

4.5 Justering av føttene..... 49

4.6 Elektrisk tilkobling ..... 49

4.7 Transport av tørketrommelen..... 49

4.8 Advarsler om lyder ..... 50

4.9 Skifte belysningslampe .... 50

### 5. Forberedelse ..... 51

5.1 Klesvask egnet for tørking i tørketrommelen..... 51

5.2 Klesvask ikke egnet for tørking i tørketrommelen 51

5.3 Forbered klesvask for tørking ..... 51

5.4 Hva du bør gjøre for å spare energi..... 51

5.5 Riktig lastkapasitet..... 52

### 6. Programvalg og betjening av maskinen..... 53

6.1 Kontrollpanel..... 53

6.2 Klargjøring av maskinen .. 54

6.3 Programvalg ..... 54

6.4 Hovedprogrammer ..... 54

6.5 Ekstraprogrammer ..... 54

6.6 Diagram for programvalg og forbruk..... 56

6.7 Tilleggsfunksjoner..... 57

6.8 Varsellamper ..... 57

6.9 Starte programmet..... 58

6.10 Barnesikring..... 58

6.11 Endre programmet etter at det er startet ..... 58

6.12 Avbryte programmet ..... 59

6.13 Programslutt ..... 59

### 7. Vedligeholdelse og rengjøring ..... 60

7.1 Rengjøring af nugfilter / lugens inderside..... 60

7.2 Rengjøring af sensoren..... 61

7.3 Tømning af vandbeholderen ..... 61

7.4 Rengjøring af filterskuffen 62

7.5 Rengjøring af forstøveren . 64

### 8. Feilsøking ..... 65

# 1. Vennligst les denne bruksanvisningen først!

Kjære kunde,

takk for at du har valgt et Grundig-produkt. Vi håper at produktet, som er produsert med høy kvalitet og bruk av høyteknologi, vil gi deg optimale resultater. Vi anbefaler deg å lese gjennom denne bruksanvisningen og den øvrige medfølgende dokumentasjonen nøye før du bruker produktet, og oppbevare bruksanvisningen og den øvrige medfølgende dokumentasjonen for fremtidig referanse. Hvis du selger eller gir bort produktet til noen andre, la da også bruksanvisningen og den øvrige medfølgende dokumentasjonen følge med. Ta hensyn til alle detaljer og advarsler som er angitt i bruksanvisningen og følg instruksjonene der. Husk at denne bruksanvisningen også gjelder for flere andre modeller. Forskjeller mellom modellene er det gjort oppmerksom på i bruksanvisningen.



Les anvisningene.

## Forklaring av symboler

Gjennom denne bruksanvisningen er følgende symboler brukt:



Viktig informasjon eller nyttige tips om bruk.



Advarsel vedr. farlige situasjoner med hensyn til liv og eiendom.



Advarsel mot elektriske støt.



Advarsel mot varme overflater.



Advarsel mot brannfare.



Produktets emballasje er laget av resirkulerbare materialer i henhold til våre nasjonale lover på miljøområdet.

Kast ikke emballasjeavfall sammen med husholdningsavfall eller annet avfall, men kast dette til på innsamlingssteder (miljøstasjoner) som er opprettet av de lokale myndighetene.

## 2. Viktige instruksjoner for sikkerhet og miljø

Dette avsnittet inneholder sikkerhetsinstruksjoner som vil hjelpe å beskytte mot personskader eller materielle skader. Unnlattelse av å følge disse instruksjonene vil ugyldiggjøre garantien.

### 2.1 Generell sikkerhet

- Tørketrommelen kan brukes av barn på og over 8 år, og av personer med mennesker med fysiske, sensoriske eller mentale evner som ikke er fullt utviklet, eller som mangler erfaring og kunnskap. Dette er forutsatt at de holdes under tilsyn eller har fått opplæring i sikker bruk av produktet og risikoen forbundet med det. Barn skal ikke leke med produktet. Rengjøring og vedlikehold skal ikke utføres av barn med mindre de overvåkes av andre.
- Barn på under 3 år skal holdes unna med mindre de overvåkes kontinuerlig.
- Justerbare føtter må fjernes. Gapet mellom tørketrommelen og gulvet skal ikke reduseres med materialer slik som tepper, tre eller teip. Det vil forårsake problemer med tørketrommelen.
- Installasjon og reparasjon må alltid utføres av det autoriserte serviceverkstedet. Produsenten skal ikke holdes ansvarlig for skader som måtte oppstå fra prosedyrer som utføres av uautoriserte personer.
- Vask aldri tørketrommelen ved å spraye eller helle vann på den! Det er fare for elektrisk støt!

## 2.1.1 Elektrisk sikkerhet



Instruksjoner for elektrisk sikkerhet skal være inkludert mens elektrisk tilkobling gjøres under monteringen.



Apparatet må ikke tilføres strøm gjennom en ekstern bryterenhet, som for eksempel et tidsur, eller kobles til en krets som regelmessig slås av og på ved en enhet.

- Koble tørketrommelen til en jordet stikkontakt som er beskyttet med en sikring med verdien som er angitt på typeskiltet. Få en kvalifisert tekniker til å utføre jordingsinstallasjonen. Selskapet vårt skal ikke holdes ansvarlig for skader som måtte oppstå når tørketrommelen brukes uten jording i henhold til lokale forskrifter.
- Spenningen og det tillatte sikringsvernet er beskrevet på typeskiltet.
- Spenningen på typeskiltet må være lik nettspenningen.
- Koble fra tørketrommelen når den ikke er i bruk.
- Koble tørketrommelen fra nettspenningen under installasjon, vedlikehold, rengjøring og reparasjonsarbeid.
- Ikke berør tørketrommelen med våre hender! Koble aldri fra ved å trekke i kabelen, trekk alltid i pluggen.
- For å redusere faren for brann og elektrisk støt, ikke bruk skjøteledninger, multiplugg eller adaptere for å koble tørketrommelen til strømforsyningen.
- Støpselet må være lett tilgjengelig etter installasjon.



Skadede nettkabler må byttes ut ved å varsle det autoriserte servicenettnetverket.



Hvis tørketrommelen er defekt, må den ikke brukes med mindre det repareres av et autorisert serviceverksted! Det er fare for elektrisk støt!



## 2.1.2 Produktsikkerhet



Sørg for at luftinntaket til tørketrommelen er åpen og godt ventilert.

Produkt inneholder kjølemiddelet R290.

R290 er et miljøvennlig, men antennelig, kjølemiddel.

Hold produktet vekk fra potensielle varmekilder som kan føre til at det antennes.



### **Punkter som må tas med i betraktning i forbindelse med brannfare:**

Klesvasken og gjenstandene angitt nedenfor må ikke vaskes i tørketrommelen da dette kan medføre brannfare.

- Uvaskede plagg
- plagg med olje, aceton, alkohol, fyringsolje, parafin, flekkfjernere, terpentin, parafin eller parafinfjernere må vaskes i varmt vann med rikelig vaskemiddel før de tørkes i tørketrommelen.

Av denne grunn er det særlig viktig at plagg som med slike flekker vaskes grundig. For å gjøre dette, bruker du en passende mengde oppvaskemiddel og en høy vasketemperatur.



### **Klesvasken eller plaggene nedenfor må ikke tørkes i tørketrommelen på grunn av brannfare:**

- Plagg eller puter stivet opp med skumgummi (latices), dusjhetter, vanntette tekstiler, materialer med gummiarmering og gummiputer.
- Ingenting rengjøres med industrielle kjemikalier.

Gjenstander slik som lightere, fyrstikker, mynter, metalldele, tråder osv. kan skade trommelsettet eller føre til funksjonsproblemer. Derfor bør du sjekke all vasken som du vil sette inn i tørketrommelen.

Stopp aldri tørketrommelen før programmet er ferdig. Hvis du må gjøre dette, fjerner du all tøyvasken raskt og legger dem ut for å spre varmen.



Klær som ikke vaskes tilstrekkelig kan antennes på egenhånd og kan til og med antennes etter at tørkingen er over.

- Du må gi sørge for nok ventilasjon for å hindre at gasser kommer ut fra enheter som opererer med andre typer drivstoff. Du må blant annet hindre at den åpne flammen akkumuleres i rommet på grunn av faren for flammetilbakeslag.



Undertøy som inneholder metallforsterkninger skal ikke tørkes i trommelen. Tørketrommelen kan bli skadet hvis metallforsterkninger blir løse og brekker av under tørking.



Bruk tøyemyknere og lignende produkter i henhold til produsentenes anvisninger.



Rengjør alltid lofilteret før og etter du setter inn vasken. Bruk aldrig tørketrommelen med mindre lofilteret er satt inn.

- Forsøk aldri reparere tørketrommelen på egenhånd. Ikke utfør noen reparasjoner eller utskifting på produktet selv om du kjenner til eller har muligheten til å utføre den nødvendige prosedyren med mindre det er helt tydelig foreslått i instruksjonsboken eller den publiserte servicemanualen. Ellers kan du sette ditt og andres liv i fare.
- Det må ikke være en låsbar dør, skyvedør eller dør med hengsler som kan blokkere åpningen av ileggsdøren på stedet der tørketrommelen skal monteres.
- Monter tørketrommelen på steder som er egnet for hjemmebruk. (Bad, lukket balkong, garasje osv.)
- Sørg for at ikke kjæledyr kommer inn i tørketrommelen. Sjekk innsiden av tørketrommelen før du bruker den.
- Ikke len på ileggsdøren til tørketrommelen når den er åpen da dette kan føre til at trommelen faller.
- Lo må ikke få lov til å samle seg opp rundt tørketrommelen

## 2.2 Montering over en vaskemaskin

- En festeanordning bør brukes mellom de to maskinene når du monterer tørketrommelen over en vaskemaskin. Tilslutningsanordningen må monteres av det autoriserte serviceverkstedet.
- Totalvekten på vaskemaskinen og tørketrommelen – med full last – når de er plassert oppå hverandre når omtrent 180 kg. Plasser produktene på et solid gulv med tilstrekkelig bærekapasitet!



Vaskemaskinen kan ikke plasseres på tørketrommelen. Ta hensyn til advarslene ovenfor når du monterer vaskemaskinen.

### Monteringstabell for vaskemaskin og tørketrommel

| Tørketrommelens dybde | Vaskemaskinens dybde |       |                   |                   |
|-----------------------|----------------------|-------|-------------------|-------------------|
|                       | 62 cm                | 60 cm | 54 cm             | < 50 cm           |
| 54 cm                 | Kan monteres         |       |                   | Kan ikke monteres |
| 60 cm                 | Kan monteres         |       | Kan ikke monteres |                   |

## 2.3 Tiltentkt bruk

- Tørketrommelen er designet for bruk i hjemmet. Den er ikke egnet for kommersiell bruk og må ikke brukes til annet enn tiltentkt bruk.
- Tørketrommelen skal kun brukes til å tørke klesvask som er merket for dette.
- Produsenten fraskriver seg alt ansvar ved uriktig bruk og transport.
- Levetiden til tørketrommelen du kjøpte er 10 år. I løpet denne perioden vil reservedeler være tilgjengelig for å sikre at tørketrommelen fungerer som den skal.

## 2.4 Barnesikkerhet

- Emballasjematerialer er farlige for barn. Hold emballasjemateriale.
- Elektriske produkter er farlige for barn. Hold barn unna produktet når det er i drift. Ikke la dem tukle med tørketrommelen. Bruk barnesikringen for å hindre barn i å tukle med tørketrommelen.



Barnesikringen er på kontrollpanelet. (Se barnesikring)

- Hold ileggsdøren lukket selv når tørketrommelen er i bruk.

## 2.5 Samsvar med WEEE-forskriften og avhending av avfallsproduktet

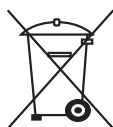

Dette produktet er i samsvar med EUs WEEE-direktiv (2012/19/EU). Dette produktet har et klassifiseringssymbol for kasserte elektriske og elektroniske produkter (EE-avfall).

Dette produktet er produsert med deler og materialer av høy kvalitet som kan gjenbrukes og er egnet for resirkulering.

Avfallsproduktet må ikke avhendes sammen med normalt husholdningsavfall og annet avfall ved slutten av levetiden. Ta det til et mottak for resirkulering av elektrisk og elektronisk utstyr. Rådfør med lokale myndigheter for å lære mer om disse mottakene.



R290 er et antennelig kjølemiddel. Sørg derfor for at systemet og rørene ikke blir skadet under drift og håndtering.

Hold produktet vekk fra potensielle varmekilder som kan føre til at det antennes i tilfelle skade.

Ikke avhend produktet ved å sette det i ild.

## 2.6 Samsvar med RoHS-direktivet:

Produktet du har kjøpt er i samsvar med EU RoHS-direktivet (2011/65/EU). Det kan ikke inneholde farlig og forbudt materiell som er angitt i direktivet.

## 2.7 Emballasjeinformasjon

Emballasjematerialene til produktet er laget av resirkulerbare materialer i samsvar med våre nasjonale miljøforskrifter. Emballasjematerialene skal ikke avhendes sammen med husholdningsavfall eller andre typer avfall. Ta dem til mottak for emballasjemateriale som er utpekt av lokale myndigheter.

## 2.8 Tekniske spesifikasjoner

NO

|                        |                    |
|------------------------|--------------------|
| Høyde (justerbar)      | 84,6 cm / 86,6 cm* |
| Bredde                 | 59,7 cm            |
| Dybde                  | 64,3 cm            |
| Kapasitet (maks.)      | 8 kg**             |
| Nettvekt ( $\pm$ 4 kg) | 51 kg              |
| Spenning               | Se typeskilt***    |
| Nominell strøminngang  |                    |
| Modellkode             |                    |

\* Min. høyde: Høyde med justerbare føtter som er lukket.

Maks. høyde: Høyde med justerbare føtter som er åpnet maksimalt.

\*\* Vekt på tørr klesvask før vask.

\*\*\* Typeetikett bak ileggsdøren.

 Tekniske spesifikasjoner for dette apparatet kan bli endret uten varsel for å forbedre kvaliteten på produktet.

 Tegningene i denne bruksanvisningen er skjematisk og stemmer ikke nødvendigvis nøyaktig overens med produktet.

 Verdiene som er oppgitt på maskinens etiketter eller i dokumentasjonen som følger med maskinen er oppnådd på laboratorium i henhold til relevante standarder. Avhengig av drifts- og miljømessige forhold knyttet til apparatet, kan verdiene variere.

# 3. Din tørketrommel

## 3.1 Leveransens omfang

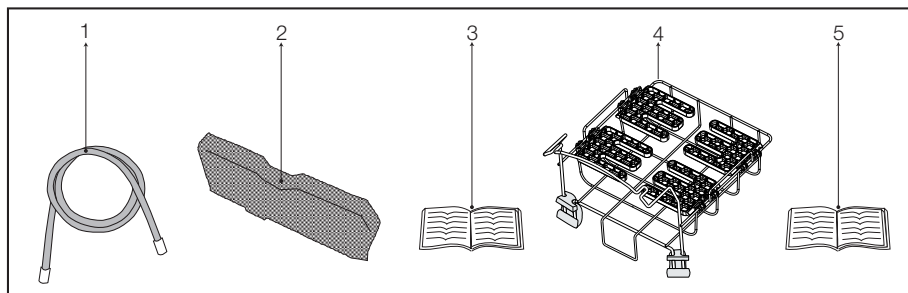

1. Vannuttappingslange \*
2. Filterskuffsvamp\*
3. Bruksanvisning
4. Tørking Rack\*
5. Tørking Rack bruksanvisning\*

\*Den kan leveres sammen med maskinen, avhengig av modell.

## 4. Montering

Før du ringer det nærmeste autoriserte servicesenteret for å montere tørketrommelen, må elektrisk installasjon og vannløpet er hensiktsmessig. Hvis de ikke er passende, ringer du en kvalifisert elektriker og tekniker for å gjennomføre nødvendige endringer.



Klargjøring av tørketrommelens plassering samt elektriske- og avløpsinstallasjoner er kundens ansvar.



Før montering, må du inspisere tørketrommelen visuelt for å se om den har feil. Hvis tørketrommelen er skadet, skal du ikke montere den. Skadede produkter kan utgjøre en helsemessig risiko.



La tørketrommelen vente i 12 timer før du begynner å bruke den.

### 4.1 Eget monteringssted

- Monter tørketrommelen på en stabil og jevn overflate.
- Tørketrommelen er tung. Ikke flytt den på egenhånd.
- Bruk tørketrommelen på et godt ventilert, støvfritt sted.
- Gapet mellom tørketrommelen og overflaten skal ikke reduseres med materiale slik som tepper, tre eller teip.
- Ikke dekk til ventilasjonsgitteret til tørketrommelen.
- Det må ikke være en låsbar dør, skyvedør eller dør med hengsler

som kan blokkere åpningen av ileggsdøren på stedet der tørketrommelen skal monteres.

- Når tørketrommelen er montert, må den være på samme syed der tilkoblingene er blitt gjort. Når du monterer tørketrommelen, må du sørge for at bakveggen til trommelen ikke kommer i kontakt med noe (uttak, stikkontakt, osv.).
- Plasser tørketrommelen minst 1 cm unna kantene av de andre møblene.
- Tørketrommelen kan brukes ved temperaturer mellom +5 °C og +35 °C. Dersom driftsforholdet faller utenfor dette området, vil dette påvirke driften av tørketrommelen negativt og den kan bli skadet.
- Den bakre overflaten til tørketrommelen skal plasseres mot en vegg.



Ikke plasser tørketrommelen på strømkabelen.

**\* Ignorer følgende advarsler hvis produktet ditt ikke inneholder R290**



Tørketrommelen inneholder kjølemiddelet R290.\* R290 er et miljøvennlig, men antenkelig, kjølemiddel.\* Sørg for at luftinntaket til tørketrommelen er åpen og godt ventilert.\* Hold potensielle flammekilder vekk fra tørketrommelen.\*

## 4.2 Fjerne enheten for transportsikkerhet



Fjern enheten for transportsikkerhet før du bruker tørketrommelen for første gang.

- Åpne ileggsdøren.
- Det er en nylonpose i trommelen som inneholder et stykke styropor. Hold den i delen som er merket med XX XX.
- Dra nylonet mot deg og fjern enheten for transportsikkerhet.

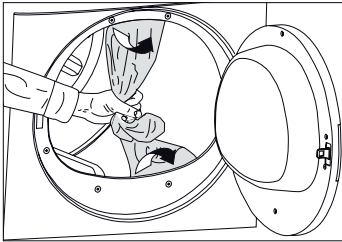

Se til at ingen del av enheten for transportsikkerhet er igjen i trommelen.

## 4.3 Installering under benk

- Dette produktet kan bli installert under en benk, såfremt benkens høyde er tilstrekkelig.



**FORSIKTIG:** Mens du bruker en tørketrommel som er plassert under en benk, ha aldri tørketrommelen i gang uten installeringsdelen under benken.

|   |            |            |
|---|------------|------------|
| Tørketrommelens dybde                                   | 60 cm      | 54 cm      |
| Installeringsdelen under benkens varebeholdningsnummer. | 2979700200 | 2973600200 |

- La det være minst tre cm plass rundt produktets sider og bakvegg når du installerer det under en benk eller in i et skap.

## 4.4 Tilkobling av avløpt

I produkter utstyrt med en kondensatorenhet vil vann samle seg i vanntanken under tørkesyklusen. Du bør tømme oppsamlet vann etter hver tørkesyklus.

Du kan tømme oppsamlet vann direkte gjennom avløpslangen som følger med produktet istedenfor å tømme vannet som samles opp i vanntanken periodevis.

## Tilkobling av avløpslang

- 1-2** Trekk i slangen bak tørketrommelen med hendene for å koble den fra stedet der den er tilkoblet. Ikke bruk verktøy til å fjerne slangen.
- 3** Koble den ene enden av avløpslangen som følger med tørketrommelen til tilkoblingspunktet der du fjernet slangen til produktet i forrige trinn.
- 4** Koble den ene enden av avløpslangen direkte til avløpet eller håndvasken.



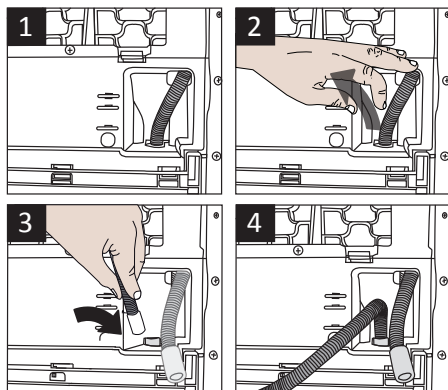

Skru aldri justeringsføttene løs fra sine respektive hus.

## 4.6 Elektrisk tilkobling

For spesifikke instruksjoner for elektrisk tilkobling som kreves under montering, (se 2.1.1 Elektrisk sikkerhet)

## 4.7 Transport av tørketrommelen

Koble fra tørketrommelen før du transporterer den.

Tøm alt vannet som er igjen i tørketrommelen.

Hvis du gjør en direkte avløpstilkobling, må du fjerne slangeforbindelser.



Slangetilkoblingen må gjøres på en sikker måte. Avløpsslangen blir overfylt hvis slangen kommer ut av huset mens vannet tømmes.



Avløpsslangen må festes til en høyde på maksimalt 80 cm.



Sørg for at avløpsslangen ikke trækkes på og ikke brettes mellom avløpet og maskinen.

## 4.5 Justering av føttene

- For å sikre at tørketrommelen går stille og vibrasjonsfritt, må den stå jevnt og balansert på føttene. Balanser maskinen ved å justere føttene.
- Vri føttene til venstre eller høyre til tørketrommelen står jevnt og fast.



Vi anbefaler tørketrommelen i oppreist stilling. Hvis det ikke er mulig å bære maskinen i oppreist, anbefaler vi å bære den ved å vippe den mot høyre side når du ser på den forfra.

## 4.8 Advarslar om lyder



Det er normalt å av og til høre metallisk støy under monteringen.

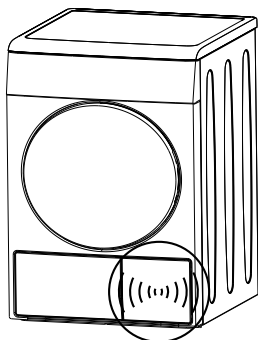

Vann som samles opp under drift pumpes til vanntanken. Det er normalt å høre pumpelyder under denne prosessen

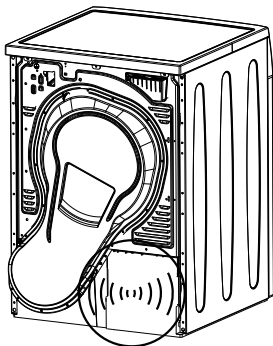

























## 4.9 Skifte belysningslampe

I tilfelle en belysningslampe brukes i tørketrommelen. For å skifte pæren/LED-en som brukes til belysning av tørketrommelen, ring det autoriserte servicesenteret. Lampen(e) som brukes i dette produktet er ikke egnet for vanlig rombelysning. Det tiltenkte formålet til denne lampen er å hjelpe brukeren med å sette tøy i tørketrommelen på en komfortabel måte. Lampene som brukes i dette apparatet må tåle ekstreme fysiske forhold slik som vibrasjoner og temperaturer over 50 °C.

## 5. Forberedelse

### 5.1 Klesvask egnet for tørking i tørketrommelen

Følg alltid instruksjonene på tøylappene. Tørk bare plagg med en lapp der det står at de kan tørkes i en tørketrommen og sørg for at du har valgt det riktige programmet.

| SYMBOLER FOR KLESVASK   |                     |   |                          |   |                              |   |                          |   |                         |   |                     |   |                    |   |                 |   |                             |   |                          |   |            |
|---|---------------------|---|--------------------------|---|------------------------------|---|--------------------------|---|-------------------------|---|---------------------|---|--------------------|---|-----------------|---|-----------------------------|---|--------------------------|---|------------|
|  | Tørkesymboler       |  | Tåler tørketrommel       |  | Strykefritt                  |  | Tørkes som finvask       |  | Tåler ikke tørketrommel |  | Skal ikke tørkes    |  | Tåler ikke rensing |   |                 |   |                             |   |                          |   |            |
|  | Tørkeinnstillinger  |  | Ved alle temperaturer    |  | Ved høy temperatur           |  | Ved middels temperatur   |  | Ved lav temperatur      |  | Uten varme          |  | Tørkes hengende    |  | Tørkes liggende |  | Henges opp vått til tørking |  | Tørkes liggende i skygge |  | Kan renses |
|  | Stryk -             |  | Stryk ved høy temperatur |  | Stryk ved middels temperatur |  | Stryk ved lav temperatur |  | Skal ikke strykes       |  | Må ikke dampstrykes |   |                    |   |                 |   |                             |   |                          |   |            |
|   | Tørk eller damp     |   | 200 °C                   | 150 °C  | 110 °C                       |   |                          |   |                         |   |                     |   |                    |   |                 |   |                             |   |                          |   |            |
|   | Maksimal temperatur |   | 200 °C                   | 150 °C  | 110 °C                       |   |                          |   |                         |   |                     |   |                    |   |                 |   |                             |   |                          |   |            |

### 5.2 Klesvask ikke egnet for tørking i tørketrommelen



Delikate broderte stoffer, ull, silkeplagg, delikate og dyrebare stoffer, lufttette gjenstander og tyllgardiner er ikke egnet for maskintørking.

### 5.3 Forbered klesvask for tørking

- Plagg kan vikles inn i hverandre etter vask. Separer plaggene før du setter dem i tørketrommelen.
- Tørk plaggene med metalltilbehør som glidelås, fra innsiden og ut.
- Fest glidelåser, kroker og spenner og knepp sammen laken.

### 5.4 Hva du bør gjøre for å spare energi

Informasjonen nedenfor vil hjelpe deg å bruke tørketrommelen på en økologisk og energieffektiv måte.

- Spinn tøyet på høyest mulig hastighet når du vasker det. Tørketiden vil dermed forkortes og energiforbruket reduseres.
- Sorter tøyet etter type og tykkelse. Tørk tøy av samme type sammen. Kjøkkenkluter og bordkluter tørker for eksempel fortere enn tykke baderomshåndklær.
- Følg instruksjonene i bruksanvisningen når du skal velge programmer.

- Ikke åpne ileggsdøren til maskinen under tørking med mindre det er nødvendig. Hvis absolutt må åpne ileggsdøren, må du ikke holde den åpen lenge.
- Ikke sett inn vått tøy mens tørketrommelen er i drift
- Rengjør lofilteret før og etter hver tørkesyklus.
- Rengjør filteret med jevne mellomrom når det er synlig luftopsamling på filteret eller når symbolet tennes, hvis det er rengjøringsymbol «» tilgjengelig.
- Ventiler rommet, der tørketrommelen befinner, grundig under tørking.

## 5.5 Riktig lastkapasitet

Følg instruksjonen i "programvalg- og forbrukstabellen". Ikke last inn mer enn kapasitetsverdiene på etiketten.

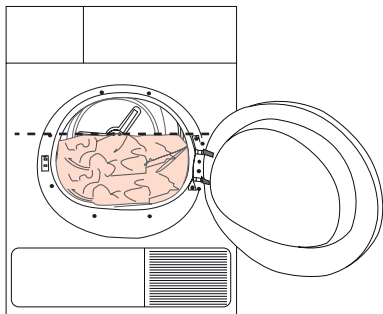

De anbefales ikke å laste inn en større mengde klesvask enn det som står på figuren. Tørkeytelsen reduseres når maskinen er overbelastet. Tørketrommelen og klesvasken kan dessuten bli skadet.

Følgende vekter er gitt som eksempler.

| Klesvask                     | Omtrentlige vekter (g)* |
|------------------------------|-------------------------|
| Dynetrekk i bomull (dobbelt) | 1500                    |
| Dynetrekk i bomull (enkelt)  | 1000                    |
| Lakener (doble)              | 500                     |
| Lakener (enkle)              | 350                     |
| Store bordkluter             | 700                     |
| Små bordkluter               | 250                     |
| Teservietter                 | 100                     |
| Baderomshåndklær             | 700                     |
| Håndklær                     | 350                     |
| Bluser                       | 150                     |
| Bomullsskjorter              | 300                     |
| Skjorter                     | 250                     |
| Bomullskjoler                | 500                     |
| Kjoler                       | 350                     |
| Bukser                       | 700                     |
| Lommetørkler (10 stykker)    | 100                     |
| T-skjorter                   | 125                     |

\*Vekt på tørr klesvask før vask.

# 6. Programvalg og betjening av maskinen

## 6.1 Kontrollpanel

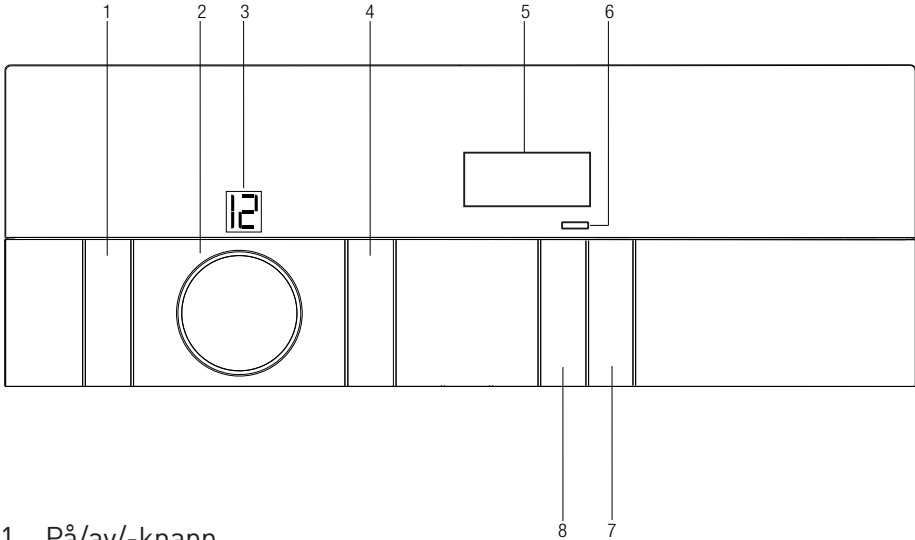

1. På/av/-knapp
2. Programknapp
3. Programnummerindikator
4. Lydvarselnivå for knappe-/barnelås
5. Indikator for gjenværende tid
6. LED for utsatt drift
7. Start/Pause-knapp
8. Valgknapp for tidsutsettelse

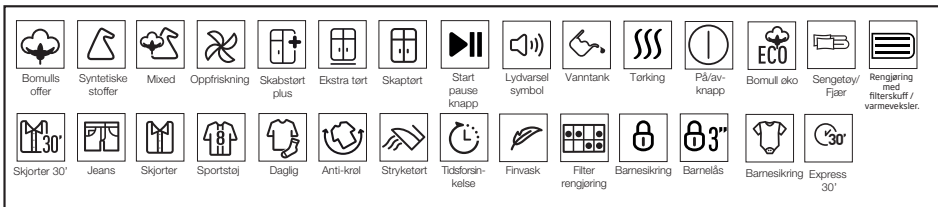

## 6.2 Klargjøring av maskinen

1. Plugg i maskinen”
2. Sett klesvasken i maskinen.
3. Trykk **På/av/avbryt**-knappen i 1 sekund.
4. Når maskinen slås på første gang, blir den slått på med deklarasjonsprogrammet (bomullsgarderobe-tørt).



Programmet starter ikke nødvendigvis når du trykker **På/av/avbryt**-knappen. Trykk **Start/dvale**-knappen for å starte programmet.

## 6.3 Programvalg

1. Velg egnet program fra tabellen nedenfor der tørkenivåene er angitt.
2. Bruk **Programvalg**-knappen for å velge ønsket program.

|             |   |
|-------------|---|
| Ekstra tørr | Bare bomullsklær tørkes ved normal temperatur. Tykk klesvask med flere lag (håndklær, laken, denimbukser osv.) tørkes slik at de kan settes i garderoben uten stryking. |
| Skaptørt    | Normal klesvask (bordkluter, underbukser osv.) tørkes slik at de kan settes i garderoben uten stryking.   |
| Stryketørt  | Normal klesvask (skjorter, kjoler osv.) tørkes slik at de er klare for stryking.  |



For detaljert programinformasjon, se „Tabell for programvalg og forbruk“.

## 6.4 Hovedprogrammer

Følgende hovedprogrammer er tilgjengelige avhengig av type stoff..

### • Bomull

Tørk holdbar klesvask med dette programmet. Det tørker ved normal temperatur. Det anbefales for bomullstøy (laken, sengetøy, handle, badekåpe osv.)

### • Syntetiske

Tørk sensitiv klesvask med dette programmet. Det anbefales for syntetisk klesvask.

## 6.5 Ekstraprogrammer

Følgende ekstraprogrammer er tilgjengelig i maskinen for spesiell situasjoner.



Ekstraprogrammene kan variere avhengig av funksjonene til maskinen.

### • Mixed

Bruk til å tørke syntetiske og bomullsklær som ikke skiller ut farge sammen.



For å oppnå bedre resultater med tørkeprogrammer, må klesvasken vaskes med egnet program i vaskemaskinen og vris opp med anbefalt hastighet.

## • Skjorter

Tørker skjorter på en mer skånsom måte og forårsaker mindre rynker for enkel stryking.



Skjorter kan bli litt fuktige ved slutten av programmet. Det anbefales at du ikke lar skjortene være i tørkemaskinen.

## • Jeans

Bruk for å tørke denimklær som er vridd opp i vaskemaskinen ved høy hastighet.

## • Sportstøj

Brukes til å tørke klær som er laget av syntetiske, bomulls- eller blandende stoffer.

## • Daglig

Programmet brukes til daglig tlrking av bomulls- og syntetiske klær.

## • Skjorter 30' min

Bruk dette programmet til gjøre 2 skjorter klare for tørking på 30 minutter.

## • Finvask

Du kan tørke finvask som er egnet for tørking eller klær som er anbefalt for håndvask (silkebluser, tynt undertøy osv.) ved lave temperaturer.



Det anbefales å vaske finvask i en vaskepose for å hindre rynker og skade. Når programmet slutter, tar du ut klesvasken umiddelbart og henger den opp for å hindre rynker.

## • Oppfriskning

Ventilerer i 10 minutter uten å blåse varmluft. Du kan ventilere bomull og linklær som har vært lukket inne over lang tid med dette programmet og fjerne lukten fra dem.

## • Timer programmer





Du kan velge 30-minutters eller 45-minutters programmer for å oppnå ønsket tørkenivå ved lav temperatur.



I dette programmet, tørker maskinen i varigheten som er innstilt, uavhengig av tørkenivået.

## 6.6 Diagram for programvalg og forbruk

NO

| Programmer  | Kapasitet (kg) | Sentrifugeringshastighet i vaskemaskin (o/min) | Omtrentlig mengde resterende fuktighet | Tørketid (minutter)     |
|---|----------------|--|--|-------------------------|
| <b>Bomullstoffer / kulørt</b>   |                |  |  |                         |
|  Ekstra tørt | 8              | 1000   | % 60                                   | 184                     |
|  Skaptørt    | 8              | 1000   | % 60                                   | 174                     |
|  Stryketørt  | 8              | 1000   | % 60                                   | 139                     |
| Skjorter 30'  | 0,5            | 1200   | % 60                                   | 30                      |
| Skjorter  | 1,5            | 1200   | %50                                    | 50                      |
| Jeans   | 4              | 1200   | %50                                    | 120                     |
| Mixed   | 4              | 1000   | %60                                    | 110                     |
| Sportstøy   | 4              | 1000   | %60                                    | 105                     |
| Daglig  | 1,5            | 600  | %50                                    | 100                     |
| Finvask   | 1              | 800  | %40                                    | 50                      |
| <b>Pflegeleicht</b>   |                |  |  |                         |
|  Skaptørt    | 4              | 800  | % 40                                   | 75                      |
|  Stryketørt  | 4              | 800  | % 40                                   | 59                      |
| <b>Energiforbruksverdier</b>  |                |  |  |                         |
| Programmer  | Kapasitet (kg) | Sentrifugeringshastighet i vaskemaskin (o/min) | Omtrentlig mengde resterende fuktighet | Energiforbruksverdi kWh |
| Bomull lintøy Skaptørt*   | 8              | 1000   | % 60                                   | 1,43                    |
| Bomull Stryketørt   | 8              | 1000   | % 60                                   | 1,05                    |
| Syntetisk Skaptørt  | 4              | 800  | % 40                                   | 0,51                    |

 "Programmet Bomull skaptørt" brukes ved full og delvis last og er standardprogrammet som informasjonen i etiketten og beskrivelsen gjelder for. Det vil si at dette programmet er egnet for tørking av normalt våt bomullstøy og at det er det mest energieffektive programmet for bomull.

\* : Standardprogram for energimerking (EN 61121:2012) "Alle filtre skal renses før testserien" Alle verdiene i tabellen er fastslått i henhold til standarden EN 61121:2012. Forbruksverdiene kan variere fra verdiene i diagrammet avhengig av type tøy, vridningshastighet, omgivelsesforhold og spenningsnivåer.



## 6.7 Tilleggsfunksjoner

### Lydsignal

☞) Maskinen avgir et lydvarsel når programmet er ferdig. For å justere lydnivået bruker du **Lydvarselnivå**-knappen.



Du kan endre lydnivået før programmet starter eller mens programmet pågår.

### 6.8 Varsellamper



Varsellamper kan variere avhengig av maskinmodellen.

- Trykk valgknappen for tidsutsettelse for å velge ønsket utsettelsestid. LED for tidsutsettelse tennes. (Tidsutsettelsen byttes kontinuerlig hvis du fortsetter å holde knappen inne).
- Trykk **Start/dvale**-knappen. Nedtellingen for tidsutsettelse begynner.



Du kan legge til eller fjerne klesvask til tidsutsettelsen er utløpt. Ved slutten av nedtellingen for tidsutsettelse, slår varsellampen for tidsutsettelse seg av og tørkingen starter

### Rengjøring av filter

Når programmet er ferdig, tennes varselindikatoren for filterrengjøring.

### Vanntank

Når programmet er ferdig, tennes varselindikatoren for tømning av vanntanken.

Hvis vanntanken fylles mens programmet går, begynner varselindikatoren å blinke og maskinen går inn i dvalemodus. Når dette skjer, må du tømme vanntanken og starte programmet ved å trykke **Start/dvale**-knappen. Varsellampen slukkes og programmet fortsetter.

### Tidsutsettelse

Du kan utsette starten av programmet med inntil 24 timer med funksjonen Tidsutsettelse.

- Åpne ileggsdøren og sett inn tøyet.
- Velg tørkeprogrammet.

### Endre varighet av tidsutsettelse

Hvis du vil endre sluttiden under nedtellingen:

- Trykk **På/av/avbryt**-knappen i 3 sekunder for å avbryte programmet. Slå på maskinen igjen og gjenta trinnene for tidsutsettelse for varighetene du ønsker.
- Når maskinen slås på første gang, blir den slått på med deklarasjonsprogrammet (bomullsgarderobe-tørt).

### Avbryte funksjonen Tidsutsettelse

Hvis du vil avbryte nedtellingen for tidsutsettelse og starte programmet umiddelbart:

- Trykk **På/av/avbryt**-knappen i 3 sekunder for å avbryte programmet.
- Trykk **Av/på/avbryt**-knappen for å starte det forrige programmet du valgte.

## 6.9 Starte programmet

Trykk **Start/dvale**-knappen for å starte programmet.

Lampene på **Start/dvale** og **Tørking** slår seg på for å vise at programmet har startet.

## 6.10 Barnesikring

Maskinen har en barnesikring som hindrer at programflyten til maskinen blir påvirket når knapper trykkes under et program. Når barnesikringen er aktiv, er alle knapper bortsett fra **På/av/avbryt**-knappen deaktivert på panelet.

For å aktivere barnesikringen, må du holde knappene Lydvarsel og Barnesikring inne i 3 sekunder.

Barnesikringen må være deaktivert for at du skal kunne starte et nytt program etter at gjeldende program slutter eller påvirke programmet.

**For å deaktivere barnesikringen**, må du holde de samme knappene inne i 3 sekunder.



Når barnesikringen deaktiveres, tennes varsellampen for barnesikring på skjermen.



Barnesikringen deaktiveres når du slår maskinen av og på ved bruk av **På/av/avbryt**-knappen.

Når barnesikringen er aktiv:

Indikatorsymbolene vil ikke endres når de setter programvalgknappen i en annen stilling når maskinen kjører eller er i ventemodus.

## 6.11 Endre programmet etter at det er startet

Du kan endre programmet du valgte til å tørke klesvasken til at annet program etter at maskinen settes i drift.

1. Du kan for eksempel velge programmet Ekstra tørt istedenfor Stryketørt, og sette programmet på pause ved å trykke på **Start/dvale**-knappen i 1 sekund.
2. Velg Ekstra Tørt ved bruk av programvalgknappen.
3. Trykk **Start/dvale**-knappen for å starte programmet.

### Legge inn og fjerne klær i dvalemodus

Hvis du vil legge inn eller fjerne klør i/fra maskinen etter at tørkeprogrammet starter:

1. Trykk **Start/dvale**-knappen for å sette maskinen i **Dvale**-modus. Tørkeoperasjonen stopper.
2. Åpne døren i **Dvale**-modus, og lukk døren etter at du har fjernet eller lagt til tøy.
3. Trykk **Start/dvale**-knappen for å starte programmet.



Når du legger inn klesvask etter at tørkeoperasjonen har startet kan dette føre til at den tørkede klesvasken i maskinen blander seg med den våte klesvasken og at klesvasken forblir fuktig etter at operasjonen slutter.



Du kan legge inn og fjerne klesvask så mange ganger du vil under tørking. Denne operasjonen vil imidlertid avbryte prosessen kontinuerlig, og dermed forlenge programtiden og øke energiforbruket. Derfor anbefales det å legge inn klesvask før programmet.



Hvis et nytt program velges ved å dreie programvelgeren mens maskinen er i dvalemodus, avsluttes det aktive programmet og ny programinformasjon vises på skjermen.



**ADVARSEL:** Ikke berør den indre overflaten til trommelen når du legger inn eller fjerner klær under et vedvarende program. Overflaten til trommelen er varm.

## 6.12 Avbryte programmet

Hvis du av en eller annen grunn ønsker å avbryte programmet og avslutte tørkingen etter at maskinen starter, holder **På/av/avbryt**-knappen inne i 3 sekunder.



**ADVARSEL:** Innsiden av maskinen vil bli svært varm når du avbryter programmet mens maskinen er i gang. Derfor må du aktivere ventilasjonsprogrammet for å kjøle den ned.

## 6.13 Programslutt

Når programmet avsluttes, tennes varselsymbolene for fiberfilterrengjøring og vanntank på programovervåkingslampen. Ileggsdøren kan åpnes og maskinen kan kjøres på nytt.

Trykk **På/av/avbryt**-knappen for å slå av maskinen.



Hvis tøyet ikke fjernes etter at programmet er ferdig, aktiveres funksjonen for rynkeforebygging i 2 timer for å hindre at tøyet i maskinen blir krøllete. Programmet spinner tøyet med 10-minutters intervaller for å hindre rynker.



Rengjør fiberfilteret før og etter hver tørking. (Se „Fiberfilter indre overflate på ileggsdør“)





Rengjør vanntanken etter hver tørking. (Se „Tømme vanntanken“)

## 7. Vedlikehold og rengjøring

Levetiden til produktet blir lengre og vanlige problemer reduseres hvis det rengjøres ved jevne mellomrom.

### 7.1 Rengjøre lofilter / indre overflate på ileggsdør

Lo og filter som slippes ut i luften fra klesvasken under en tørkesyklus, samles opp i lofilteret.

|   |  |
|---|--|
|  | Slikt filter og lo dannes som regel og bruk og vask.                                       |
|  | Rengjør alltid lofiltere og den indre overflatene til ileggsdøren etter hver tørkeprosess. |
|  | Du kan rengjøre lofilterhuset med en støvsuger.  |

For å rengjøre lofilteret:

- Åpne ileggsdøren.
- Fjern lofilteret ved å trekke det opp og åpne lofilteret.
- Rengjør lo-, fiber- og bomullstrevlen for hånd eller med en myk klut.
- Lukk lofilteret og sett den tilbake i huset sitt.

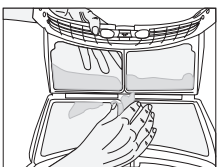
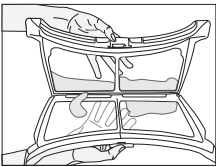
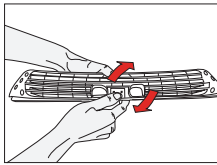
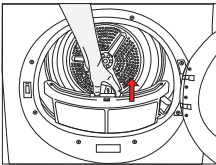

- Et lag kan bygge seg opp på filterporene og føre til tilstopping av filteret etter at du har brukt tørketrommelen en stund. Vask lofilteret med varmt vann for å fjerne laget som bygger seg opp på lofilteroverflaten. Tørk lofilteret fullstendig før du setter det inn på nytt.

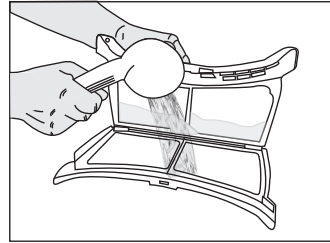

- Rengjør hele den indre overflaten til ileggsdøren og dørpakningen med en myk, fuktig klut.

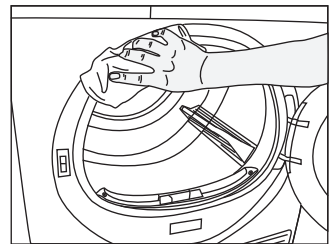
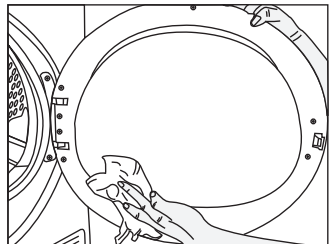

## 7.2 Rengjøring av sensoren

Det er fuktighetssensorer i tørketrommelen som oppdager om klesvasken er tørr eller ikke.

For å rengjøre sensorer:

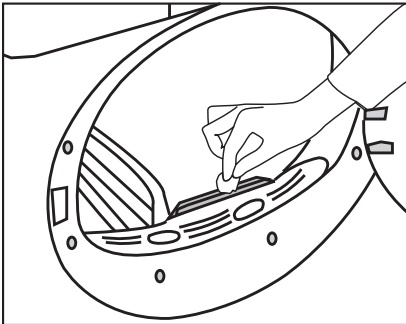

- Åpne ileggsdøren til tørketrommelen.
- La maskinen kjøles ned hvis den fremdeles er varm på grunn av tørkeprosessen.
- Vask av metalloverflater med en myk klut som er fuktet med eddik og tørking.

|  |  |
|--|--|
|  | Rengjør metalloverflatene til sensorene 4 ganger i året.   |
|  | Ikke bruk metallverktøy når du rengjør metalloverflatene til sensorene.  |
|  | Ikke bruk løsemidler, rengjøringsmidler eller lignende stoffer til rengjøring da dette kan føre til brann og eksplosjon! |



## 7.3 Tømme vanntanken

Fuktigheten til klesvasken fjernes og kondenseres under tørkeprosessen og vannet som oppstår samles i vanntanken. Tøm vanntanken etter hver tørking.

|   |   |
|---|---|
|  | Kondensert vann kan ikke drikkes!             |
|  | Fjern aldri vanntanken når programmet kjører! |

- Hvis du glemmer å tømme vanntanken, vil maskinen stoppe under de påfølgende tørkesyklusene når vanntanken er full og Vanntankvarselsymbolet vil blinke. Hvis dette er tilfellet, tømmer du vanntanken og trykker Start/pause-knappen for å gjenoppta tørkesyklusen.
- For å tømme vanntanken:
- Dra ut skuffen og fjern vanntanken forsiktig.

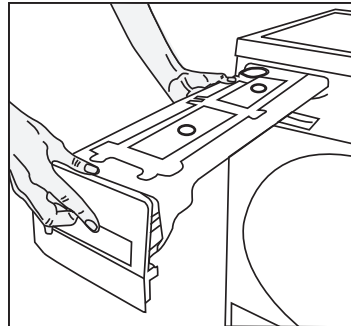

- Tøm vannet i tanken.

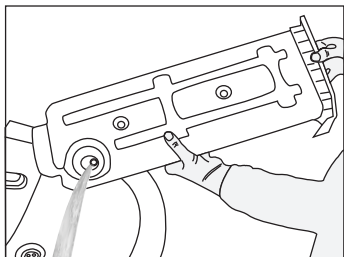

- Hvis lo har hopet seg opp i trakten til vanntanken rengjør du den under rennende vann.
- Sett vanntanken tilbake i setet.



Hvis du tømmer vann direkte, trenger du ikke å tømme vanntanken.

## 7.4 Rengjøre filterskuffen

Lo og filter som ikke fanges opp av lofilteret blokkeres i filterskuffen bak sparkeplaten. Rengjør filteret med jevne mellomrom når det er synlig luftoppsamling på filteret eller når symbolet tennes, hvis det er rengjøringsymbol «» tilgjengelig

Det er et enfasefilter. Dette er enfasefilteret er fra svampen

For å rengjøre filterskuffen:

- Trykk på sparkeplateknappen for å åpne sparkeplaten.

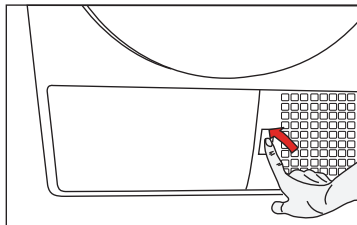

- Fjern dekselet til filterskuffen ved å dreie den i pilens retning.

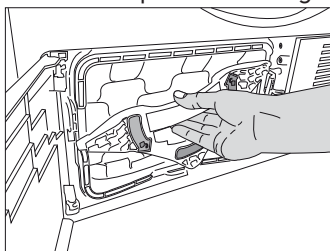

- Dra ut filterskuffen.

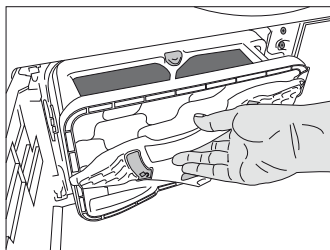

- Åpne filterskuffen ved å trykke på den røde knappen.

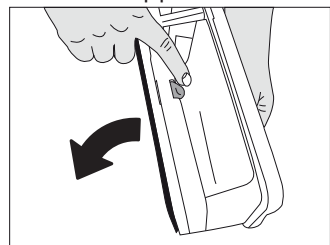

- Ta ut filterskuffsvampen.

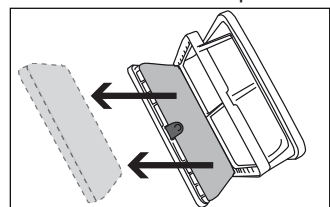

- Vask filterklutsvampen for hånd for å fjerne fiberen og loet. Når du har vasket svampen, klemmer du det med hånden og fjerner overflødig vann. Tørk svampen grundig før du setter den vekk.



Du trenger ikke å rengjøre svampen hvis det ikke er en betydelig opphopning av lo og fiber.

- Sett svampen tilbake på plass.

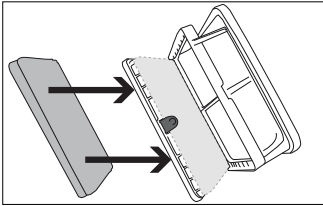

Legg svampen forsiktig innenfor rammen av filterkassetten er vist med piler, for å unngå å klemme når filteretskuff er lukket”.:

- 

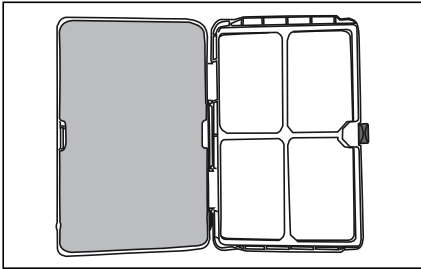

Lukk filterskuffen for å låse den røde knappen.

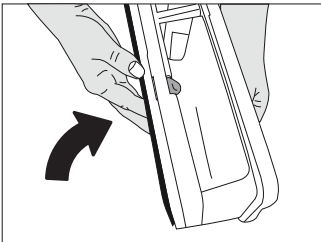

- Sett filterskuffen tilbake på plass, dreid dekselet til filterskuffen i pilens retning og lukk det skikkelig.

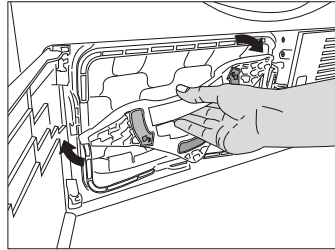

- Lukk dekselet til sparkeplaten.

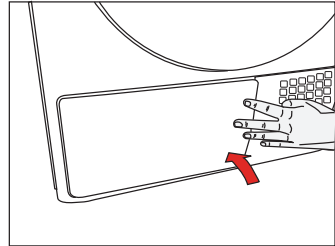

Tørking uten filterskuffsvamp vil skade maskinen!



Et/en skittent lofilter og filterskuff vil føre til lengre tørkeperioder og høyere energiforbruk.



Svampfilteret må ikke byttes mens det er dryppende vått, da dette kan forårsake feil.

## 7.5 Rengjøring av fordamperen

Rengjør loet som har samlet seg på finnene til fordamperen bak filterskuffen med en støvsuger.

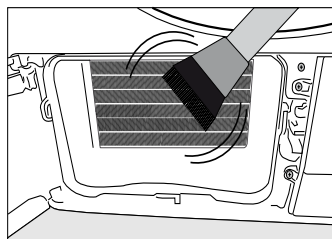
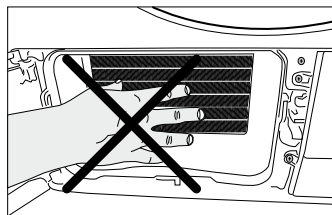

Du kan også rengjøre for hånd forutsatt at du bruker vernehansker. Prøv ikke å rengjøre med bare hender. Fordamperfinnene kan skade hånden.



## 8. Feilsøking

Tørkeprosessen tar for lang tid.

- Porene til lofilteret er tilstoppet. >>> Vask lofilteret med varmt vann.
- Filterskuffen er tilstoppet. >>> Rengjør svampen og filterkluten i filterskuffen.
- Ventilasjonsgitteret på frontsiden av maskinen er blokkert. >>> Fjern gjenstandene (hvis noen) som blokkerer ventilasjonen foran ventilasjonsgitteret.
- Ventilasjonen er ikke tilstrekkelig, da rommet der maskinen er installert er svært lite. >>> Åpne døren og vinduet i rommet for å unngå at romtemperaturen øker for mye.
- Kalkavleiringer har satt seg på fuktighetssensoren. >>> Rengjør fuktighetssensoren.
- For mye vask er lagt inn. >>> Ikke overlast tørketrommelen.
- Vasken er ikke tilstrekkelig sentrifugert. >>> Sentrifuger vasken ved høyere hastighet i vaskemaskinen.

Vasken kommer ut våt på slutten av tørketiden.



Etter tørking føles de varme klutene fuktigere enn det faktiske fuktighetsnivået.

- Det er sannsynlig at det valgte programmet ikke passet til typen vask. >>> Kontroller pleiemerkelappen på klær, velg det passende programmet for typen vask eller bruk timerprogrammer i tillegg.
- Porene til lofilteret er tilstoppet. >>> Vask lofilteret med varmt vann.
- Filterskuffen kan være blokkert. Rengjør skummen i filterskuffen.
- For mye vask er lagt inn. >>> Ikke overlast tørketrommelen.
- Vasken er ikke tilstrekkelig sentrifugert. >>> Sentrifuger vasken ved høyere hastighet i vaskemaskinen.

Tørketrommelen slås ikke på eller programmet starter ikke. Tørketrommelen starter ikke når den stilles inn.

- Den er ikke koblet til. >>> Se til at maskinen er koblet til.
- Lastedøren er på gløtt. >>> Se til at døren er lukket riktig.
- Programmet er ikke valgt eller start/pause/avbryt-knappen er ikke trykket. >>> Se til at programmet er stilt inn og ikke står på pause.
- Barnelåsen er aktivert. >>> Deaktiver barnelåsen.

Programmet har blitt avbrutt uten noen årsak.

- Lastedøren er på gløtt. >>> Se til at døren er lukket riktig.
- Det var et strøbrudd. >>> Trykk på start/pause/avbryt-knappen for å starte programmet.
- Vanntanken er full. >>> Tøm vanntanken.

Vasken har krympet, blitt filtet eller ødelagt.

- Et program som ikke egnet seg for typen vask er blitt brukt. >>> Kontroller plaggets merkelapp og velg et program som passer for stofftypen.

|   |  |
|---|--|
| Trommelbelysningen tennes ikke. (På modeller med lys)   |  |
| <ul style="list-style-type: none"> <li>• Tørketrommelen er ikke slått på med på/av-knappen. &gt;&gt;&gt; Se til at tørketrommelen er slått på.</li> <li>• Lampen er defekt. &gt;&gt;&gt; Ring den autoriserte serviceagenten for å få skiftet ut lampen.</li> </ul>   |  |
| Slutt/anti-krøll-symbolet er på.  |  |
| <ul style="list-style-type: none"> <li>• Antikrøllprogrammet er aktivert for å forhindre at vasken som ligger i maskinen krølles. &gt;&gt;&gt; Slå av tørketrommelen og ta ut vasken.</li> </ul>  |  |
| Sluttsymbolet er på.  |  |
| <ul style="list-style-type: none"> <li>• Programmet er ferdig. Slå av tørketrommelen og ta ut vasken.</li> </ul>  |  |
| Lofilterrengjøringsymbolet er på.   |  |
| <ul style="list-style-type: none"> <li>• Lofilteret er ikke rengjort. &gt;&gt;&gt; Rengjør lofilteret.</li> </ul>   |  |
| Lofilterrengjøringsymbolet blinker.   |  |
| <ul style="list-style-type: none"> <li>• Filterskuffen er tilstoppet med lo. &gt;&gt;&gt; Rengjør lofilteret.</li> <li>• Det har satt seg en avleiring på lofilterets porer som kan forårsake tilstopping. &gt;&gt;&gt; Vask lofilteret med varmt vann.</li> <li>• Filterskuffen er tilstoppet. &gt;&gt;&gt; Rengjør svampen og filterkluten i filterskuffen.</li> </ul>                                |  |
| Vann lekker fra lastedøren  |  |
| <ul style="list-style-type: none"> <li>• Lo har samlet seg på de innvendige overflatene til lastedøren og på overflatene til lastedørpakningen. &gt;&gt;&gt; Rengjør de innvendige overflatene til lastedøren og overflatene på lastedørpakningen.</li> </ul>   |  |
| Lastedøren åpnes plutselig.   |  |
| <ul style="list-style-type: none"> <li>• Lastedøren er på gløtt. &gt;&gt;&gt; Skyv lastedøren for å lukke den før du hører en låselyd.</li> <li>• Varslingsymbolet for vanntanken er på/blinker.</li> <li>• Vanntanken er full. &gt;&gt;&gt; Tøm vanntanken.</li> <li>• Vanntømmeslangen er bøyd. &gt;&gt;&gt; Hvis produktet er koblet direkte til avløpet, kontroller vanntømmingsslangen.</li> </ul> |  |
| Varslingsymbol for filterskufferengjøring blinker.  |  |
| <ul style="list-style-type: none"> <li>• Filterskuffen er ikke rengjort. &gt;&gt;&gt; Rengjør svampen og filterkluten i filterskuffen.</li> </ul>   |  |



Hvis du ikke kan eliminere problemet selv om du følger instruksjonene i dette avsnittet, ta kontakt med forhandleren eller den autoriserte serviceagenten. Gjør aldri forsøk på å reparere et defekt produkt selv.



I tilfelle du opplever et problem noe sted på apparatet, kan du be om en erstatning ved å kontakte det autoriserte serviceverkstedet og oppgi apparatmodellnummeret.  
Hvis apparatet brukes med ikke-autentiske deler, kan det føre til feil på apparatet.  
Produsent og distributør er ikke ansvarlig for funksjonsfeil som skyldes bruk av ikke-autentiske deler.



## PRODUKTMIKROKORT

I samsvar med kommisjonsdelegert forskrift (EF) nr.: 392/2012

|  |                |                           |
|--|----------------|---------------------------|
| Leverandørnavn eller varemerke   |                | Grundig                   |
| Modellnavn   |                | GTN 28260 G<br>7188284490 |
| Nominell kapasitet (kg)  |                | 8.0                       |
| Tørketrommeltype   | Ventilert      | -                         |
|  | Kondensator    | •                         |
| Energieffektivitetsklasse <sup>(1)</sup>   |                | A+++                      |
| Årlig energiforbruk (kWh) <sup>(2)</sup>   |                | 175,5                     |
| Type kontroll  | Automatisk     | •                         |
|  | Non-Automatisk | -                         |
| Energiforbruk på standard bomullsprogram ved full last (kWh)   |                | 1,43                      |
| Energiforbruk på standard bomullsprogram ved halv last (kWh)   |                | 0,81                      |
| Strømforbruk i av-modus på standard bomullsprogram ved full last, P <sub>0</sub> (W)                   |                | 0,40                      |
| Strømforbruk i la stå på-modus på standard bomullsprogram ved full last, P <sub>L</sub> (W)            |                | 1,00                      |
| Varighet for la stå på-modus (min)   |                | 30                        |
| Standard bomullsprogram <sup>(3)</sup>   |                |                           |
| Programtid for standard bomullsprogram ved full last T <sub>dry</sub> (min)                            |                | 174                       |
| Programtid for standard bomullsprogram ved halv last T <sub>dry/2</sub> (min)                          |                | 108                       |
| Vektet programtid for standard bomullsprogram ved full og halv last (T <sub>t</sub> )                  |                | 136                       |
| Kondenseringseffektivitetsklasse <sup>(4)</sup>  |                | A                         |
| Gjennomsnittlig kondenseringseffektivitet på standard bomullsprogram ved halv last, C <sub>dry</sub>   |                | 91%                       |
| Gjennomsnittlig kondenseringseffektivitet på standard bomullsprogram ved halv last, C <sub>dry/2</sub> |                | 91%                       |
| Vektet kondenseringseffektivitet på standard bomullsprogram ved full og halv last, C <sub>t</sub>      |                | 91%                       |
| Lydeffektivnivå for standard bomullsprogram ved full last <sup>(5)</sup>                               |                | 64                        |
| Innebygget   |                | -                         |

• : Ja    - : Nein

(1) Skala fra A+++ (mest effektiv) til D (minst effektiv)

(2) Energiforbruk basert på 160 tørkesykluser i standard bomullsprogram ved full og halv last, og forbruk i lav-effektmodi. Faktisk energiforbruk per syklus avhenger av hvordan apparatet brukes.

(3) "Skaptørt-program" brukt ved full og halv last er standardprogrammet som etikettinformasjonen og mikroortinformasjonen omhandler. Dette programmet er egnet for tørking av normalt vått bomullstøy og er mest effektivt for bomull med hensyn til strømforbruk.

(4) Skala fra G (minst effektiv) til A (mest effektiv)

(5) Vektet gjennomsnittsverdi —L<sub>WA</sub> uttrykket i dB(A) re 1 pW

# GRUNDIG

## NO

### Reklamasjon og servicehåndtering.

Produkter solgt til forbruker i Norge, er underlagt Lov om forbrukerkjøp. Der det inntreffer feil eller mangler som omfattes av loven innen lovens frister, utbedres dette uten omkostninger for deg. Feil eller skader som oppstår, som er brukerbetinget eller ligger utenfor leverandørens kontroll, omfattes ikke av loven. En reparasjon vil da normalt belastes bruker. Ved næringskjøp gjelder kjøpsloven.

### Grundig dekker ikke.

Feil eller mangler som har oppstått pga.

- Installasjon i strid med brukerveiledning.

- Mangelfullt vedlikehold eller behandling i strid med brukerveiledning.
- Inngrep og reparasjoner utført av uautorisert personell, eller bruk av uoriginale reservedeler.
- Unormale spenningsvariasjoner utover merkespenningen, lynnedslag, elektriske forstyrrelser eller evt. uregelmessigheter i vannforsyningen.

### Reservedeler.

Informasjon om bestilling av reservedeler finner du på: [www.grundig.no](http://www.grundig.no)

Ved bestilling av reservedeler må det opplyses om modellbetegnelse og serienummer på produktet.

Denne informasjonen finnes på typeskiltet på produktet.

### Anmodning om service.

Grundig har lokale serviceverksteder over hele landet.

Ved tekniske henvendelser må følgende informasjon oppgis / fremvises:

- Navn
- Adresse
- Telefon
- Modellbetegnelse
- Serienummer
- Kjøpsdato / Kjøpskvittering
- Feilbeskrivelse

Grundig Nordic No As  
Glynitveien 25  
1400 Ski - NO

Tlf +47 815 59 590  
[hvitevareservice@grundig.com](mailto:hvitevareservice@grundig.com)  
[www.grundig.no](http://www.grundig.no)





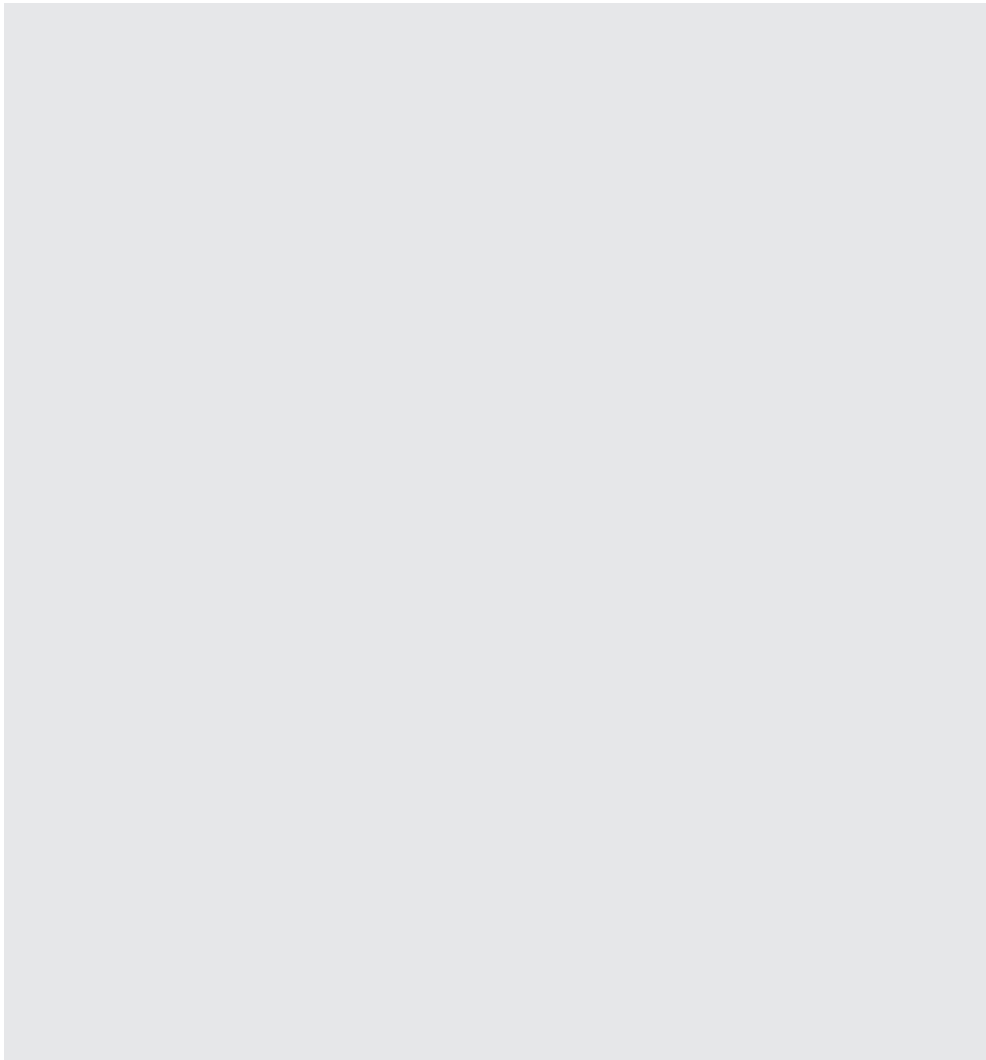

**GRUNDIG**

[www.grundig.com](http://www.grundig.com)

Document Number 2960312133\_NO/180419.1503