



TØRRETUMBLER

BRUGERVEJLEDNING

GTN 37114 G
GTN 37114 GP

DA

NO

www.grundig.com

GRUNDIG

INDHOLDSFORTEGNELSE

1. Læs denne brugervejledning først!.....4

2 Vigtige anvisninger for sikkerhed og miljø.....5

- 2.1 Generel sikkerhed5
 - 2.1.1 El-sikkerhed6
 - 2.1.2 Produkt-sikkerhed.....7
- 2.2 Montering over en vaskemaskine.....9
- 2.3 Tilsigtet brug.....9
- 2.4 Børnesikkerhed.....10
- 2.5 Overholdelse af WEEE-regulativer og DA bortskaffelse af ffaldsproduktet10
- 2.6 Overholdelse RoHS-direktivet:10
- 2.7 Yderligere oplysninger.....11
- 2.8 Tekniske specifikationer11

3. Tørretumbleren12

- 3.1 Leveringsomfang.....12

4. Installation13

- 4.1 Passende installationssted ...13
- 4.2 Således fjernes transportsikkerhedsmaterialet ..14
- 4.3 Installation under et bord.....14
- 4.4 Tilslutning til afløb.....14
- 4.5 Justering af fødderne15
- 4.6 Elektrisk tilslutning15
- 4.7 Transport af produktet15
- 4.8 Udskiftning af pæren.....15

5. Forberedelse16

- 5.1 Vasketøj egnet til tørring i tørretumbler16
- 5.2 Vasketøj uegnet til tørring i tørretumbler16
- 5.3 Forberedelse af vasketøj til tørring16
- 5.4 Sådan opnås energibesparelser16
- 5.5 Korrekt opfyldningskapacitet17

6. Valg af program og betjening af maskinen.....18

- 6.1 Kontrolpanel18
- 6.2 Display-symboler18
- 6.3 Forberedelse af maskinen19
- 6.4 Programvalg19
- 6.5 Hovedprogrammer19
- 6.6 Ekstra programmer.....19
- 6.7 Programvalg og forbrugstabel21
- 6.8 Ekstra funktioner.....22
- 6.9 Advarselsymboler.....22
- 6.10 Start af programmet23
- 6.11 Børnelås.....23
- 6.12 Skift af programmet, efter det er begyndt24
- 6.13 Annullering af programmet 24
- 6.14 Programslut.....25

7. Vedligeholdelse og rengøring26

- 7.1 Fnugfilter og frontlågens inderside26
- 7.2 Rengøring af sensorer27
- 7.3 Tømning af vandbeholderen..27
- 7.4 For kondensatoren28

8. Problemløsning29

1. Læs denne brugervejledning først!

Kære Kunde

Tak, fordi du har valgt et Grundig produkt. Vi håber, at dit produkt, som er fremstillet af dele og materialer af høj kvalitet og med den bedste teknologi, vil give dig de bedste resultater. Vi råder dig til at læse denne vejledning og anden medfølgende dokumentation grundigt, inden du tager produktet i anvendelse, og at du gemmer den for senere opslag. Hvis du giver produktet til en anden person, giv også denne brugervejledning. Vær opmærksom på alle detaljer og advarsler angivet i brugervejledningen, og følg anvisningerne heri.

Husk, at denne brugervejledning også gælder for mange andre modeller. Forskelle mellem modellerne vil blive identificeret i denne vejledning.



Læs vejledningen.

Forklaring på symboler

I denne brugervejledning er følgende symboler anvendt:



Vigtige informationer eller nyttige tips omkring anvendelsen.



Advarsel om farlige situationer hvad angår liv og ejendom.



Advarsel mod elektrisk stød.



Advarsel mod varme overflader.



Advarsel mod brandfare.



Emballering af produktet er fremstillet af genanvendelige materialer i henhold til vores nationale miljølovgivning.

Smid ikke emballagen sammen med husholdningsaffald eller andet affald, men aflever den til de særlige indsamlingssteder udpeget af de lokale myndigheder.

2. Vigtige anvisninger for sikkerhed og miljø

Dette afsnit indeholder sikkerhedsanvisninger, der vil hjælpe med at beskytte mod risiko for personskade eller skade på ejendom. Hvis du ikke følger disse instruktioner, bliver garantien annulleret.

2.1 Generel sikkerhed

- Tørretumbleren kan bruges af børn på og over 8 år og af personer, hvis fysiske, sensoriske eller mentale evner er ikke fuldt udviklet, eller som mangler erfaring og viden, forudsat at de er under opsyn eller uddannet i sikker brug af produktet og de risici, det indeholder. Børn bør ikke lege med produktet. Rengørings- og vedligeholdelsesarbejder bør ikke udføres af børn, medmindre de er under opsyn af en person.
- Børn på mindre end 3 år skal holdes væk medmindre de er under konstant overvågning.
- Justerbare fødder må ikke fjernes. Kløften mellem tørretumbleren og gulvet bør ikke reduceres med materialer såsom tæpper, træ og tape. Dette vil give problemer med tørretumbleren.
- Sørg altid for at få installation og reparationsprocedurer udført af det autoriserede servicecenter. Producenten er ikke ansvarlig for skader, der måtte opstå efter procedurer, der udføres af uautoriserede personer.
- Vask aldrig tørretumbleren ved at sprøjte eller hælde vand på den! Der er risiko for elektrisk stød!

2.1.1 El-sikkerhed



Elektriske sikkerhedsanvisninger skal følges under tilslutning ved installationen.



Apparatet må ikke forsynes via en ekstern kontaktenhed, såsom en timer, eller forbindes til et kredsløb, der jævnligt tændes og slukkes af en hjælpeenhed.

- Slut tørretumbleren til en jordet stikkontakt beskyttet af en sikring på den værdi, der er angivet på typeskiltet. Få jord-installation udført af en autoriseret elektriker. Vores virksomhed er ikke ansvarlig for eventuelle skader, der vil opstå, når tørretumbleren anvendes uden jordforbindelse i overensstemmelse med de lokale regler.
- Spændingen og tilladt sikringsbeskyttelse er angivet på typeskiltet.
- Spændingen angivet på typeskiltet skal være lig med din forsyningsspænding.
- Frakobl tørretumbleren, når den ikke er i brug.
- Frakobl tørretumbleren fra lysnettet under installation, vedligeholdelse, rengøring og reparationer.
- Rør ikke ved opladeren med våde hænder! Tag aldrig stikket ud, ved at trække i kablet, Træk det altid ud, ved at tage fat i stikket.
- Brug ikke forlængerledninger, multi-stik eller adaptere til at forbinde tørretumbleren til strømforsyningen, for at mindske risikoen for brand og elektrisk stød.
- Strømskikket skal være let tilgængeligt efter installationen.



Et beskadiget strømkabel skal skiftes ved at underrette det autoriserede servicecenter.



Hvis tørretumbleren er defekt, må den ikke benyttes, medmindre den er repareret af en autoriseret serviceagent! Der er risiko for elektrisk stød!

2.1.2 Produkt-sikkerhed



Punkter, der skal tages i betragtning ved brandfare:

Det nedenfor angivne vasketøj eller genstande må ikke tørres i tørretumbleren på grund af brandfare.

- Uvasket vasketøj
- Varer tilsmudset med olie, acetone, alkohol, brændselsolie, petroleum, pletfjernere, terpentin, paraffin eller paraffin-fjerner skal vaskes i varmt vand med masser af vaskemiddel, før det tørres i tørretumbler.

Af denne grund skal især de elementer, der indeholder de ovenfor specificerede pletter vaskes meget godt, for at gøre dette bruges passende vaskemiddel og vælg en høj vaske- temperatur.



Nedenfor er angivet vasketøj eller genstande som ikke må tørres i tørretumbleren på grund af brandfare:

- Beklædningsgenstande eller puder forstærket med gummi skum (latex-skum), badehætter, vandtætte tekstiler, materialer med gummiforstærkning og gummiskumpuder.
- Tøj rengjort med industrikemikalier.

Elementer såsom lightere, tændstikker, mønter, metaldele, nåle osv. kan beskadige tromlen eller kan føre til funktionsfejl. Tjek derfor alt det vasketøj, som du vil lægge i din tørretumbler.

Stop aldrig tørretumbleren før programmet afslutter. Hvis du skal gøre dette, skal du fjerne alt vasketøj hurtigt og lægge det ud, for at sprede varmen.



Tøj, der er vasket utilstrækkeligt kan selvantændes, selv efter at tørringen er slut.

- Du skal sørge for tilstrækkelig ventilation for at forhindre gasser, der kommer ud fra enheder, der opererer med andre typer af brændstoffer, herunder åben ild fra at akkumulere i rummet på grund af efter-antændelses-effekten.



Undertøj, der indeholder metalforstærkninger bør ikke tørres i tørretumbleren. Tørretumbleren kan blive beskadiget, hvis metalforstærkninger går løs og knækker under tørringen.



Brug skyllemiddel og lignende produkter i overensstemmelse med instrukserne fra deres producenter.



Rengør fiberfilteret efter hver tørring. Start aldrig tørretumbleren uden fnugfilteret installeret.

- Forsøg aldrig at reparere tørretumbleren selv. Udfør ikke reparations- eller udskiftningsprocedurer på produktet, selv hvis du kender eller har evnen til at udføre den nødvendige procedure, medmindre det klart er foreslået i betjeningsvejledningen eller den officielle servicemanual. Ellers vil du bringe dit liv og andres liv i fare.
- Der må ikke være en aflåseligt, skyde- eller hængslet dør, der kan blokere for åbningen af lågen på det sted, hvor din tørretumbler skal installeres.
- Installer tørretumbleren på steder, der er egnede til brug i hjemmet. (Badeværelse, lukket altan, garage osv.)
- Sørg for at kæledyr ikke kommer ind i tørretumbleren. Kontroller indersiden af tørretumbleren, før du betjener den.
- Læn dig ikke på lugen på tørretumbleren, når den er åben, ellers kan den vælte.
- Fnug må ikke kunne akkumuleres omkring tørretumbleren

2.2 Montering over en vaskemaskine

- Fastholdelsesbeslag skal bruges mellem de to maskiner, når du installerer tørretumbleren oven på en vaskemaskine. Fastholdelsesbeslaget skal installeres af et autoriseret serviceværksted.
- Den samlede vægt af vaskemaskine og tørretumbler - med fuldt indhold, når de er placeret oven på hinanden kommer op på ca. 180 kg. Placer produkterne på et fast gulv, der har tilstrækkelig bæreevne!



Vaskemaskinen kan ikke placeres på tørretumbleren. Vær opmærksom på de ovennævnte advarsler under installationen på din vaskemaskine.

Installationstabel til vaskemaskine og tørretumbler

Tørretumbler dybde	Vaskemaskinedybde						
	62 cm	60 cm	54 cm	50 cm	49 cm	45 cm	40 cm
54 cm	Kan installeres					Kan installeres	Kan ikke installeres
60 cm	Kan installeres					Kan ikke installeres	

2.3 Tilsigtet brug

- Tørretumbleren er designet til brug i hjemmet. Den er ikke egnet til kommerciel brug, og det må ikke anvendes til andre formål end den tilsigtede anvendelse.
- Brug kun tørretumbleren til tørring af tøj, der er mærket i overensstemmelse hermed.
- Producenten frasiger sig ethvert ansvar opstået fra forkert brug eller transport.
- Levetiden for tørretumbleren, som du har købt, er 10 år. I løbet af denne periode vil originale reservedele være til rådighed til at betjene tørretumbleren korrekt.

2.4 Børnesikkerhed

- Emballage er farlig for børnene. Hold emballagematerialer væk fra børn.
- El-produkter er farlige for børnene. Hold børn væk fra produktet, når det er i drift. Lad dem ikke manipulere med tørretumbleren. Brug børnesikringen, for at forhindre børn at manipulere med tørretumbleren.



Børnesikring er på kontrolpanelet. **(Se Børnelås)**

- Hold lågen lukket, selv når tørretumbleren ikke er i brug.

2.5 Overholdelse af WEEE-regulativer og bortskaffelse af affaldsproduktet

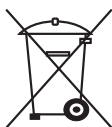

Dette produkt er i overensstemmelse med EUs WEEE-direktiv (2012/19/EU). Dette produkt er forsynet med en klassificeringssymbol for affald af elektrisk og elektronisk udstyr (WEEE).

Dette produkt er fremstillet med højskvalitets-dele og materialer, som kan genbruges og er egnet til genbrug. Bortskaf ikke affaldsproduktet sammen med normalt husholdnings- og andet affald ved slutningen af dets levetid. Produktet skal returneres til de korrekte centraler til genanvendelse af elektrisk og elektronisk udstyr. Kontakt venligst de lokale myndigheder for at lære om disse affaldscentraler.

2.6 Overholdelse RoHS-direktivet:

Det produkt, du har købt er i overensstemmelse med EU RoHS-direktiv (2011/65/EU). Det indeholder ikke skadelige eller forbudte stoffer, der er angivet i direktivet.

2.7 Yderligere oplysninger

Produktets emballagematerialer er fremstillet af genbrugsmaterialer i overensstemmelse med vores nationale miljøbestemmelser. Bortskaf ikke emballagen sammen med husholdningsaffald eller andet affald. Indlever emballagen på de indsamlingssteder, der udpeges af de lokale myndigheder.

2.8 Tekniske specifikationer

DA	
Højde (Min. / Max.)	84,6 cm / 86,6 cm*
Bredde	59,5 cm
Dybde	53 cm
Kapacitet (maks.)	7 kg**
Vægt (netto)	38,5 kg
Spænding	Se typemærkat***
Nominel indgangseffekt	
Modelkode	

* Min. højde: Højde med de justerbare fødder lukket.

Max. højde: Højde med de justerbare fødder åbnet maksimalt.

** Tør vasketøjsvægt inden vask.

*** Typeetiket er placeret bag lågen.



Tekniske specifikationer for dette apparat kan ændres uden varsel, hvis det er for at forbedre kvaliteten af produktet.



Figurerne i denne manual er skematiske og svarer måske ikke helt til dit produkt.



Værdierne, der står på etiketterne eller i dokumentationen, er opnået i laboratoriet i overensstemmelse med de relevante standarder. Alt afhængigt af apparatets funktionsmæssige og miljømæssige betingelser kan værdierne variere.

3. Tørretumbleren

3.1 Leveringsomfang

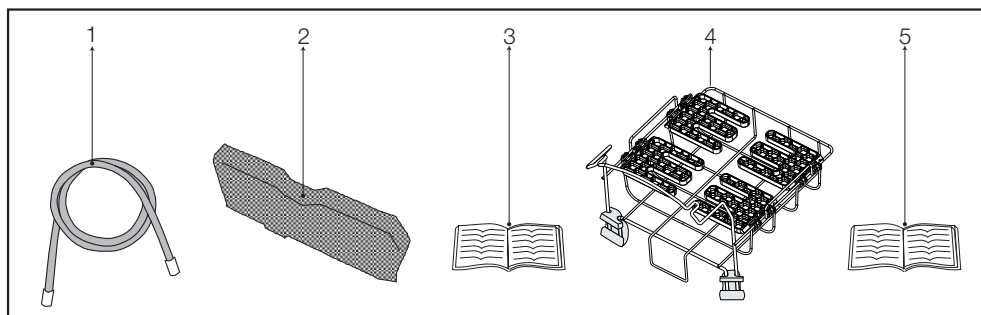

1. Vandafløbslange *
2. Filtersvamp*
3. Brugervejledning
4. Tørrestativ*
5. Tørrestativ brugervejledning*

*Kan leveres sammen med maskinen afhængigt af modellen.

4. Installation

Henvend dig til den nærmeste autoriserede servicetekniker angående installationen af produktet. Når produktet klargøres, skal du læse information/instruktioner i denne brugervejledning for at være sikker på, at tilførslen af elektricitet, vand fra hanen og vandafledningssystemerne er egnede ved at læse ordentlig, inden du kontakter autoriseret service. Hvis de ikke er det, skal du ringe til en autoriseret tekniker og blikkenslager til at få udført de nødvendige foranstaltninger.



Det er kundens ansvar at klargøre stedet, den elektriske installation og vandinstallation for produktet.



FORSIGTIG: Installation og elektriske tilslutninger af produktet skal udføres af autoriseret servicetekniker. Producenten kan ikke holdes ansvarlig for skader, der kan opstå som følge af operationer udført af uautoriserede personer.



FORSIGTIG: Se efter, om produktet har fejl, inden installationen. Hvis det har, bør du ikke få det installeret. Beskadigede produkter kan udgøre en risiko for din sikkerhed.

4.1 Passende installationssted

- Produktet skal installeres på en stabil og plan overflade.
- Tørretumbleren er tung. Flyt den ikke alene.
- Produktet skal betjenes et sted med god ventilation og støvfri omgivelser.
- Bloker ikke luftkanalerne foran og under produktet med materialer som f.eks. langluvede tæpper, træblokke og træskinner.
- Produktet må ikke installeres bag en dør med lås, en skydedør eller en dør med hængsel, som kan ramme produktet.
- Når produktet er installeret, bør det forblive på det samme sted, hvor dets tilslutninger er blevet udført. Når produktet installeres, skal du sørge for, at dens bagside ikke rører noget (vandhane, kontakt, osv.). Vær også opmærksom på, at du bør installere produktet, hvor det vil forblive permanent.
- Placer produktet mindst 1,5 cm væk fra kanten af andre møbler.



FORSIGTIG: Placer ikke produktet oven på strøm-kablet.

4.2 Således fjernes transportsikkerhedsmaterialet



FORSIGTIG: Fjern transportsikkerhedsmaterialet før produktet tages i brug første gang.

1. Åbn frontlågen.
2. Der er en nylontaske inden i tromlen, der indeholder et stykke skumplast. Hold den i den del der er markeret med **XX XX**.
3. Træk nylonen mod dig selv og fjern transportsikkerhedsmaterialet.

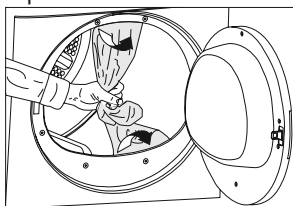

FORSIGTIG: Kontroller, at ingen del af transportsikkerhedsmaterialet er tilbage i tromlen.

4.3 Installation under et bord

- Dette produkt kan installeres under et bord, hvis dets højde er tilstrækkelig.



FORSIGTIG: Hvis produktet er installeret under et bord, må det ikke betjenes uden underbords-installationsdelen.

Tørretumblers dybde	60 cm	54 cm
Lagernr. på underbænks installationsdel	2979700200	2973600200

- Efterlad mindst 3 cm frirum mellem produktets sider og bagvæggen, når det installeres under et bord eller en bænk.

4.4 Tilslutning til afløb

I produkter udstyret med en kondensatorenhed ophobes vand i vandtanken under tørringen. Du skal tømme det akkumulerede vand efter hver tørrecyklus.

Du kan tømme det akkumulerede vand direkte ud gennem vandafløbsslangen, der er leveret med produktet, i stedet for jævnlig tømning af vandet, der er samlet i vandtanken.

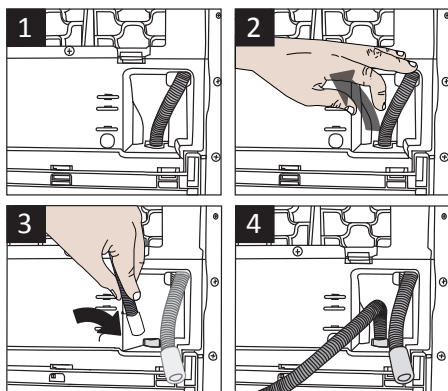

Tilslutning af afløbsslangen

- 1-2 Træk i slangen på bag på tørretumbleren med håndkraft for at afbryde den fra, hvor den er tilsluttet. Brug ikke værktøj til at fjerne slangen.
- 3 Tilslut den ene ende af afløbsslangen, som leveres med tørretumbleren til forbindelsespunktet, hvorfra du fjernede slangen fra produktet i forrige trin.
- 4 Tilslut den anden ende af afløbsslangen direkte til spildevandsafløb eller håndvask.



FORSIGTIG: Slangen skal fastgøres i alle forbindelsestyper. Dit hus vil blive oversvømmet, hvis slangen kommer løs under vandafladning.



Fastgør afløbsslangen ved en højde på maksimalt 80 cm.



Sørg for, at afløbsslangen ikke er fastklemt, vredet eller bøjet mellem afløbet og maskinen.

4.5 Justering af fødderne

For at produktet kører mere støjsvagt og vibrationsfrit, skal det stå jævnt og balanceret på fødderne. Balancer maskinen ved at justere fødderne.

Drej fødderne til højre eller venstre, indtil maskinen står plant og fast.

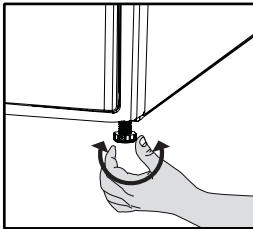

FORSIGTIG: Skru aldrig de justerbare fødder fra hylstrene.

4.6 Elektrisk tilslutning

For specifikke instruktioner for elektrisk forbindelse krævet ved installation (se 2.1.1 El-sikkerhed)

4.7 Transport af produktet

1. Træk stikket ud af stikkontakten, før du transporterer produktet.
2. Fjern vandafløbet (hvis det er noget) og skorstensforbindelser.
3. Tøm alt vand ud af vandtanken.

4.8 Udskiftning af pæren

I tilfælde af at der bruges en lampe i din tørretumbler.

For at udskifte pære/LED som bruges til at oplyse din tørretumbler, ring til dit autoriserede servicecenter.

Pæren(-erne), som anvendes i dette apparat er uegnet til belysning i boliger. Formålet med denne lampe er at hjælpe brugeren med at lægge vasketøjet ind i tørretumbleren på en bekvem måde. "The lamps used in this appliance have to withstand extreme physical conditions such as vibrations and temperatures above 50 °C."

5. Forberedelse

5.1 Vasketøj egnet til tørring i tørretumbler

- Overhold altid anvisningerne på tøjets tags. Tør kun vasketøj som har en etiket, der angiver, at de er egnet til tørring i en tørretumbler, og sørg for, at du vælger et passende program.

SYMBOLER PÅ VASKEANVISNINGEN							
	Tørring	Velegnet til tørretumbler	Skånsom	Skånsom / lav temperatur	Må ikke tørres i tørretumbler	Må ikke tørres	Må ikke kemisk renses

	Tørringsindstillinger	Alle temperaturer	Høj temperatur	Mellem temperatur	Lav temperatur	Kold	Hængetørring	Liggætørring	Dryptørring	Tørring i skyggen	Kan kemisk renses
--	-----------------------	-------------------	----------------	-------------------	----------------	------	--------------	--------------	-------------	-------------------	-------------------

	Strygning -					
	Med eller uden damp	Strygning ved høj temperatur	Strygning ved mellem temperatur	Strygning ved lav temperatur	Må ikke stryges	Stryges uden damp
	Maksimal temperatur	200 °C	150 °C	110 °C		

5.2 Vasketøj uegnet til tørring i tørretumbler



Sarte broderede tekstiler, uld, silke beklædningsgenstande, sarte og værdifulde tekstiler, lufttætte elementer og tylgardiner er ikke egnet til maskintørring.

5.3 Forberedelse af vasketøj til tørring

- Tøjstykker kan være sammenfiltret med hinanden efter vask. Adskil vasketøj før du placerer stykkerne i tørretumbleren.
- Tør beklædningsgenstande med metal tilbehør, såsom lynlåse med indersiden udad.
- Fastgør lynlåse, hæfter og spænder og knapark.

5.4 Sådan opnås energibesparelser

Følgende oplysninger vil hjælpe dig med at bruge tørretumbler på en økologisk og energieffektiv måde.

- Centrifuger dit vasketøj ved en højere hastighed i din vaskemaskine.. Således afkortes tørretiden og energiforbruget reduceres.
- Sortér vasketøjet, afhængigt af dets type og tykkelse. Tør den samme type vasketøj sammen. For eksempel tørrer tynde viskestykker og duge tidligere end tykke håndklæder.
- Følg instruktionerne i brugervejledningen for programvalg.

- Åbn ikke maskinens låge under tørring, medmindre det er nødvendigt. Hvis du er helt sikker på at du skal åbne lågen, så hold den ikke åben i lang tid.
- Tilsæt ikke vådt vasketøj, mens tørretumbleren er i drift
- Rengør fiberfilteret efter hver tørring. **(Se 7. Vedligeholdelse og rengøring)**
- I modeller med kondensator skal du sørge for at rengøre kondensatoren jævnligt mindst én gang om måneden eller efter 30 tørrecykluser. **(Se 7. Vedligeholdelse og rengøring)**
- Ventiler rummet, hvor tørretumbleren er placeret godt under tørring.

5.5 Korrekt opfyldningskapacitet

Følg instruktionerne i "Programvalg og forbrugstabel". Ilæg ikke mere end den angivne kapacitetsværdi i tabellen.

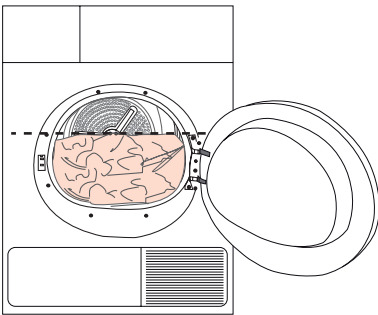

Følgende vægte er givet som eksempler.

Vasketøj	Omtrentlig vægte (g) *
Quiltede bomuldstæpper (dobbelte)	1500
Quiltede bomuldstæpper (enkelte)	1000
Lagner (dobbelte)	500
Lagner (enkelt)	350
Store duge	700
Små duge	250
Teservietter	100
Badehåndklæder	700
Håndklæder	350
Bluser	150
Bomuldsskjorter	300
Skjorter	250
Bomuldskjoler	500
Kjoler	350
Jeans	700
Lommetørklæder (10 stk.)	100
T-shirts	125

*Tør vasketøjsvægt inden vask.



Det anbefales ikke at fylde tørretumbleren med vasketøj, der overstiger det niveau, der er angivet i figuren. Tørreevnen vil blive dårligere, når maskinen er overbelastet. Desuden kan tørretumbleren og vasketøjet blive beskadiget.

6. Valg af program og betjening af maskinen

6.1 Kontrolpanel

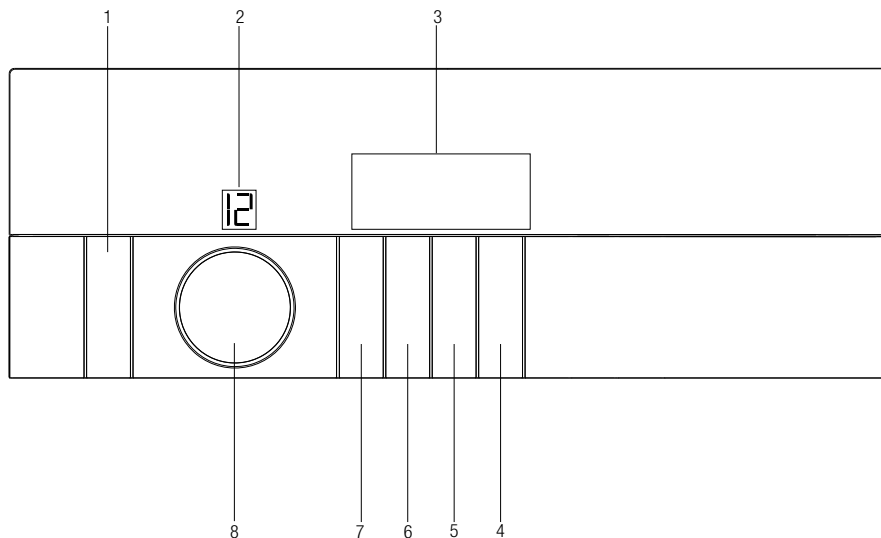

1. Tænd/sluk/annuller-knap
2. Indikator for programnummer
3. Display
4. Start/pause-knap
5. Tidsforskydningsknap
6. Lydadvarsel niveau-knap/børnelås
7. Knap til tidsindstilling af programmer
8. Programvælgerknap

6.2 Display-symboler



- Indikator for resterende tid*
- Advarselssymbol for filterskuffe rengøring
- Advarselssymbol for filterrengøring
- Lydadvarselssymbol
- Advarselssymbol for børnelås
- Advarselssymbol for vandtank
- Symbol for sluttid
- Start/pause-knap
- Programforløbslinje

*Tid, der vises på displayet, angiver den resterende tid indtil slutningen af programmet og ændringer i henhold til vasketøjets fugtniveau og model af tørretumbleren.

6.3 Forberedelse af maskinen

1. Sæt maskinens stik i kontakten.
2. Læg vasketøjet i maskinen.
3. Tryk på tænd/sluk/annuller-knappen i 1 sekund (langt).
4. Når maskinen bruges første gang, starter den med erklæringsprogram (skabstørt til bomuld).



At trykke på tænd/sluk/annuller-knappen betyder ikke, at programmet er startet. Tryk på start/pause - knappen for at starte programmet.

6.4 Programvalg

1. Vælg det egnede program ud fra tabellen nedenfor, der også inkluderer tørreniveauer.
2. Vælg det ønskede program med Programvælger-knappen.

Ekstra tørt	Kun bomuld vasketøj tørres ved normal temperatur. Tykt vasketøj og vasketøj med flere lag (håndklæder, linned, cowboybukser, osv.) tørres, så de ikke kræver strygning, inden de kommer ind i skabet.
Skabstørt	Normalt vasketøj (bordduge, undertøj, osv.) tørres, så de ikke kræver strygning, inden de kommer ind i skabet.
Skabstørt plus	Normalt vasketøj (f.eks. bordduge, undertøj) tørres, så de ikke kræver strygning, inden de kommer i skabet. Men de er mere tørre sammenlignet med Skabstørt-funktionen.

Strygetørt	Normalt vasketøj (skjorter, kjoler, osv.) tørres klart til strygning.
------------	---



Flere oplysninger findes i "Programvalg og forbrugstabel".

6.5 Hovedprogrammer

Afhængigt af tekstiltypen er følgende hovedprogrammer til rådighed:

• Bomuld

Tør slidstærkt vasketøj på dette program. Tørring ved normal temperatur. Det anbefales at bruge dette program til bomuldstøj (som lagner, dynebetræk, håndklæder, badekåber, osv.).

• Syntetisk

Tør mindre slidstærkt vasketøj på dette program. Anbefales til syntetiske stoffer.

6.6 Ekstra programmer

For særlige tilfælde er der også ekstra programmer til rådighed.



Ekstra programmer kan variere i henhold til din maskines faciliteter.

• Mini 40

Du kan bruge dette program til at tørre dit bomuldstøj, der er blevet centrifugeret ved en høj hastighed i din vaskemaskine. Dette program tørrer 2 kg bomuldstøj (3 skjorter /5 T-shirts) på 40 minutter.



For at opnå bedre resultater fra din tørretumbler skal vasketøjet vaskes ved passende programmer og centrifugeres ved de anbefalede centrifugeringshastigheder i vaskemaskinen.

• Skjorter

Dette program tørrer skjorterne mere følsomt og krøller dem mindre, hvilket gør det nemmere at stryge dem.



Der kan være en lille smule fugtighed tilbage i skjorterne ved programmets afslutning. Vi anbefaler ikke, at du lader skjorterne blive i tørretumbleren.

• Cowboybukser

Du kan bruge dette program til at tørre dine cowboybukser, der er blevet centrifugeret ved en høj hastighed i din vaskemaskine.

• Blandet

Brug dette program til at tørre sammen syntetisk og bomuld vasketøj og tøj fremstillet af stoffer, der ikke afgiver farve.

• Sportstøj

Brug dette program til at tørre sammen syntetisk og bomuld vasketøj og tøj fremstillet af blandede stoffer.

• Daglig

Dette program bruges til at tørre bomuld og syntetiske stoffer dagligt og varer 72 minutter.

• Skjorte 15'

Brug dette program til at gøre 2 skjorter klar til stryging på 15 minutter.

• Finvask

Du kan tørre dit meget sarte vasketøj (silkebluser, fint lingeeri, osv.), der egner sig til tørring i tørretumbler, eller vasketøjet, der tilrådes vask i hånden, ved en lavere temperatur.



Det anbefales at bruge tøjpose for at undgå, at visse sarte beklædningsstykker og vasketøj bliver krøllet eller ødelagt. Tag vasketøjet ud af tørretumbleren med det samme, og hæng det op efter programmet er slut, for at forhindre det i at blive krøllet.

• Opfriske

Kun ventilation udføres i 10 minutter uden at blæse varm luft. Du kan lufte dit tøj, der har været opbevaret i lukkede omgivelser i lang tid, og fjerne ubehagelige lugte, takket være dette program.





• Timerprogrammer

Du kan vælge et af tidsprogrammerne på 10 min., 20 min., 30 min., 40 min., 50 min., 60 min., 80 min., 100 min., 120 min., 140 min. og 160 min. for at opnå det ønskede tørringsniveau ved en lav temperatur.



Programmet tørrer ved den valgte tid uanset tørretemperaturen.

6.7 Programvalg og forbrugstabel

DA					
Programmer	Kapacitet (kg)	Spinshastighed i vaskemaskine (rpm)	Omtrentlig mængde af resterende fugtighed	Tørringstid (minutter)	
Bomuld / Farvet					
 Skabstørt extra	7	1000	% 60	141	
 Skabstørt	7 / 3,5	1000	% 60	129 / 72	
 Strygetørt	7	1000	% 60	110	
Skjorte 15'	0.5	1200	% 60	15	
Blandet	4	1000	% 60	90	
Cowboybukser	4	1200	% 50	95	
Sportstøj	4	1000	% 60	100	
Daglig	4	1200	% 50	72	
Finvask	2	600	% 40	45	
Skjorter	1.5	1200	% 50	40	
Mini 40'	2	1200	% 50	40	
Syntetiske stoffer					
 Skabstørt	3.5	800	% 40	55	
 Strygetørt	3.5	800	% 40	43	
Værdier for energiforbrug					
Programmer	Kapacitet (kg)	Spinshastighed i vaskemaskine (rpm)	Omtrentlig mængde af resterende fugtighed	Værdier for energiforbrug i kWh	
Skabstørt til bomuld*	7 / 3,5	1000	% 60	4,15 / 2,34	
Bomuld strygetørt	7	1000	% 60	3,40	
Skabstørt til syntetisk	3.5	800	% 40	1,42	
Strømforsøg i slukket tilstand for normalt bomuldsprogram ved fuld belastning, PO (W)				0,5	
Strømforsøg i aktiveret tilstand for normalt bomuldsprogram ved fuld belastning, PL (W)				1,0	



“Program til skabstørt bomuld”, der anvendes ved fuld og delvis belastning er et almindeligt tørreprogram, hvor oplysningerne på mærket og i oplysningsskemaet angiver, at programmet er velegnet til tørring af normalt vådt bomuldsvasketøj og er det mest effektive program med hensyn til energiforbrug for bomuld.

* : Energimærkningsprogram (EN 61121:2012)

Alle værdier, der står i tabellen, er fastsat i henhold til EN 61121:2012-standarden. Disse værdier kan afvige fra tabellen i henhold til vasketøjstype, centrifugeringshastighed, omgivende betingelser og spændingsudsving.

6.8 Ekstrafunktioner

Lydadvarsel

🔊) Maskinen vil udsende en lyd, når programmet slutter. Brug **Lydadvarsel niveau** -knappen for at justere lydstyrken.



Du kan ændre lydstyrken enten før programmet starter eller mens programmet kører.



Anti-krøl

Et 2 timers anti-krøl program, der forhindrer vasketøjet i at krølle, vil blive aktiveret, hvis du ikke tager vasketøjet ud, efter programmet er afsluttet. Dette program roterer vasketøjet i 10 sekunders intervaller for at forhindre krølning.

6.9 Advarselssymboler



Advarselssymboler kan variere i henhold til maskinens model.

Rengøring af fnugfilter

Når programmet afsluttes, kommer et advarselssymbol for at minde dig om, at filteret skal renses.



Se afsnittet "Problemløsning", hvis Filterrensning-symbolet lyser konstant.

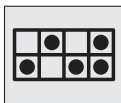

Flere oplysninger findes i "Programvalg og forbrugstabel".

Vandtank

Når programmet afsluttes, kommer et advarselssymbol for at minde dig om, at vandtanken skal tømmes.

Hvis vandtanken bliver fuld mens programmet kører, vil advarselssymbolet blinke og maskinen vil standse. Tøm vandtanken og tryk på **Start/pause**-knappen for at genoptage programmet. Advarselssymbolet går ud, og programmet genoptager funktionen.



Rengøring af kondensatoren

Advarselssymbolet blinker med bestemte intervaller for at minde dig om, at kondensatoren skal rengøres.



Indstilling af sluttid

Indstilling af sluttid-funktionen giver mulighed til at forsinke programmets sluttid med op til 24 timer.

1. Åbn indfyldningslågen og læg vasketøj i.
2. Vælg tørreprogram, centrifugeringshastighed, ved behov, og ekstra funktioner.

- Tryk på **Sluttid indstilling**-vælgerknappen for at indstille den ønskede sluttid. **Sluttid indstilling** symbolet lyser i displayet. (Når knappen trykkes og holdes, fortsætter Sluttid uafbrudt).
- Tryk på **Start/pause**-knappen. **Sluttid indstilling** begynder nedtælling. Tegnet ":" i midten af den viste **Sluttid indstilling** vil begynde at blinke.



Der kan fyldes mere vasketøj i eller tages ud i løbet af sluttidsperioden. Ved slutningen af sluttidnedtællingen fader sluttid-symbolet ud, tørreprocessen starter, og programvarigheden vises. Tiden på displayet er den samlede tid for normal tørring og tidsforskydning.

Ændring af tidsforskydningen

Hvis du ønsker at ændre tiden i løbet af nedtællingen:

- Tryk på **Tænd/sluk/annuller**-knappen i 3 sekunder for at annullere programmet. Genstart maskinen og gentag **sluttid**-proceduren for den ønskede tid.
- Når maskinen bruges første gang, starter den med erklæringsprogram (skabstørt til bomuld).

Annullere Sluttid funktionen

Hvis du ønsker at annullere nedtællingen til tidsforskydning og starte programmet straks:

- Tryk på **Tænd/sluk/annuller**-knappen i 3 sekunder for at annullere programmet.

- Tryk på **Tænd/sluk/annuller**-knappen for at starte det program, du lige har valgt.

6.10 Start af programmet

Tryk på **Start/pause**-knappen for at starte programmet.

Start ►-symbolet lyser og angiver, at programmet er startet, og ":" symbolet i midten af den resterende tid blinker.

6.11 Børnelås

Maskinen er udstyret med en børnelås, som forhindrer, at nogen forstyrrer det aktuelle program ved at trykke på en vilkårlig knap. Alle knapperne undtagen **Tænd/sluk/annuller**-knappen på panelet er deaktiveret, når børnelåsen er aktiv.

Børnelåsen aktiveres ved at trykke på Lydadvarsel og Børnelås-knappen i 3 sekunder.

Børnelåsen skal deaktiveres til at kunne starte et nyt program efter det aktuelle program er færdigt eller til at afbryde det kørende program. Tryk på ovennævnte knap 3 sekunder igen **til at deaktivere børnelåsen**.



Dørlås-symbolet bliver vist på displayet, når børnelåsen er aktiveret.

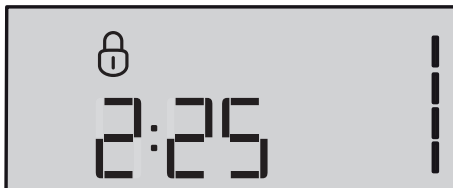

Børnelås er deaktiveret, når maskinen slukkes og tændes med **Tænd/sluk/annuller**-knappen.

- Når børnelåsen er aktiveret:
- De viste symboler ændres ikke, selv om programvælgerens position ændres mens maskinen kører eller er sat på pause.

6.12 Skift af programmet, efter det er begyndt

Efter at maskinen starter, kan du ændre det valgte program og tørre dit vasketøj i et andet program.

1. Hvis du vil vælge programmet Ekstra tørt i stedet for Strygetørt, skal du trykke på **Start/pause**-knappen i 1 sekund for at stoppe programmet.
2. Vælg programmet Ekstra tørt ved at dreje programvælgerknappen.
3. Tryk på **Start/pause**-knappen for at starte programmet.

Sådan tilføjes/fjernes vasketøj i pause-tilstand

For at tilføje eller fjerne vasketøjet efter programmet er startet:

1. Tryk på **Start/pause**-knappen for at skifte til **Pause**. Tørringen vil stoppe.
2. Når du er i **Pause**-tilstand, åbn frontlågen, tilføj eller fjern vasketøjet, og luk frontlågen.
3. Tryk på **Start/pause**-knappen for at starte programmet.



Det våde tøj, der tilføjes under tørringsprocessen, blandes med tøjet, der allerede er blevet tørt med det resultat, at ikke alt tøj vil muligvis blive tørret tilstrækkeligt efter afslutningen af tørreprocessen.



Du kan tilføje eller fjerne vasketøjet under tørringsprocessen så mange gange, som du har lyst til. Men dette vil øge tørringstiden og strømforbruget, da tørringen afbrydes gentagne gange. Det anbefales derfor at lægge den ønskede mængde af tøjet til tørring inden programmet startes.



Hvis du vælger et nyt program ved at dreje programvælgeren mens maskinen er i pause-tilstand, vil det annullere det aktuelle program og informationen om det nye program bliver vist på displayet.



FORSIGTIG: Berør ikke tromlens inderside, når du tilføjer eller fjerner vasketøjet mens programmet kører. Tromlens overflade er varm.

6.13 Annullering af programmet

Hvis du vil stoppe tørring og annullere programmet, efter at maskinen er startet, skal du trykke og holde **Tænd/sluk/annuller**-knappen i 3 sekunder.



FORSIGTIG: Annulleringen af programmet mens maskinen kører vil gøre, at maskinen indvendig bliver meget varm. Derfor skal maskinen afkøles ved at aktivere ventilationsprogrammet.

6.14 Programslut

Når programmet er afsluttet, lyser Fnugfilter og Vandtank-advarselssymboler i indikatoren for programopfølgning. Frontlågen kan åbnes, og maskinen bliver klar til en ny tørreproces.

Tryk på **Tænd/sluk/annuller**-knappen for at slukke for maskinen.



Et 2 timer anti-krøl program aktiveres, hvis vasketøjet ikke tages ud efter at programmet er sluttet.



Rengør altid fnugfilteret efter hver brug. (Se "Fnugfilter og frontlågens inderside")



Tøm vandtanken efter hver tørrecyklus. (Se "Tømning af vandtanken")

7. Vedligeholdelse og rengøring

Produktets levetid forlænges og hyppige problemer begrænses ved rengøring med jævne mellemrum.



FORSIGTIG: Afbryd maskinen fra lysnettet under vedligeholdelse og rengøring (af kontrolpanel, krop, osv.).

7.1 Fnugfilter og frontlågets inderside

Papirstøv og fibre, der afgives fra vasketøjet til luften under tørrecyklussen, samles i fnugfilteret.



Sådanne fibre og papirstøv dannes generelt ved slid og vask.



FORSIGTIG: Rengør altid filteret og frontlågets inderste overflader efter hver tørreproces.



Du kan rengøre fnugfilterets hus med en støvsuger.

Rengøring af fnugfilteret:

1. Åbn frontlågen.
2. Tag fnugfilteret ud ved at trække det op og åbn filteret.
3. Rengør papirstøv, fibre og bomuldstrævler med hånden eller med en blød klud.
4. Luk fnugfilteret og sæt det tilbage på plads.

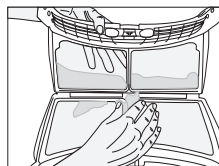
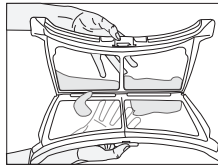
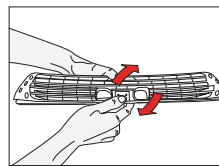
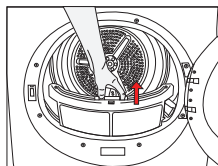

Der kan opstå et lag af skidt, der lukker filterets porer og forårsager tilstopning af filteret. Vask fnugfilteret med varmt vand for at fjerne det lag, der opbygges på filterets overflade. Tør filteret helt, inden du bruger det igen.

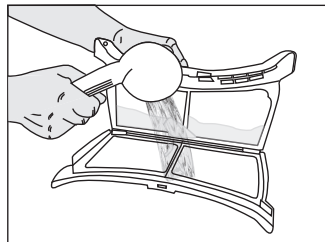

Rengør hele frontlågets inderste overflade og lågepakningen.

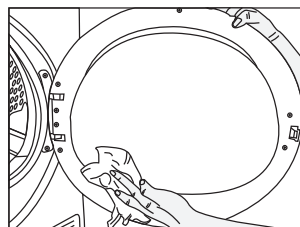

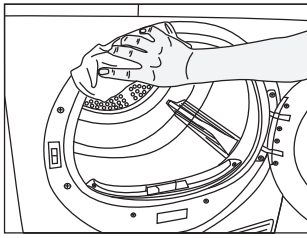

7.2 Rengøring af sensorer

Der er fugtsensorer i maskinen, der registrerer, om vasketøjet er tørt eller ej.

For rengøring af sensorer:

1. Åbn maskinens frontlåge.
2. Lad maskinen køle af, hvis den er varm efter tørreprocessen.
3. Aftør sensorernes metaloverflade med en blød klud, fugtet med eddike, og tør den.



Rengør sensorernes metaloverflade 4 gange om året.



Brug ikke metalgenstande, når du rengør sensorer.



FORSIGTIG: Brug aldrig opløsningsmidler, rengøringsmidler eller lignende stoffer til rengøring pga. risikoen for brand og eksplosion!

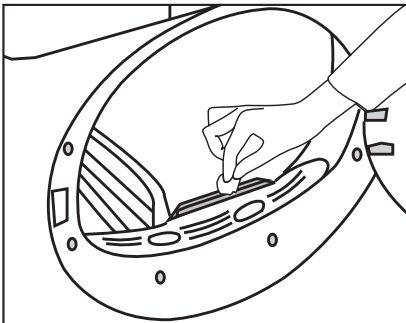

7.3 Tømning af vandtanken

Fugt fra vasketøjet fjernes og kondenseres under tørring, og vandet akkumuleres i vandtanken. Tøm vandtanken efter hver tørrecyklus.



FORSIGTIG: Kondensvand er ikke drikkevand!



FORSIGTIG: Tag aldrig vandtanken ud, når programmet kører!

Hvis du glemmer at tømme vandtanken, vil maskinen stoppe under den følgende tørrecyklus, når vandtanken er fuld, og Vandtank-advarselssymbolet vil blinke. Når det sker, skal du tømme vandtanken og trykke på **Start / pause**-knappen for at genoptage tørrecyklussen.

For at tømme vandtanken:

1. Træk skuffen ud og fjern forsigtigt vandtanken.

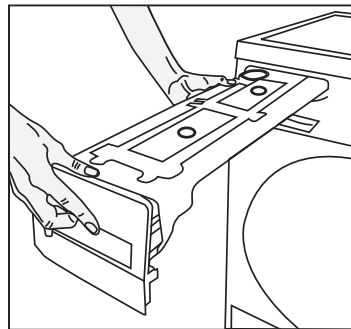

2. Tøm vandet ud af vandtanken.

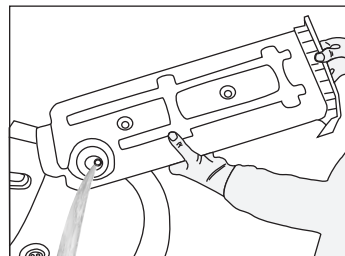

3. Hvis der er opsamlet fnug i vandtankens tragt, skal den renses under rindende vand.
4. Sæt vandtanken på plads.

7.4 For kondensatoren;

Varm og fugtig luft i kondensatoren afkøles med den kolde luft fra rummet. Således kondenseret den fugtige luft, der cirkulerer i tørretumbleren, og derefter pumpes det ind i tanken.



Rengør kondensatoren efter 30 tørrecykluser eller en gang om måneden. For rengøring af kondensatoren:

For rengøring af kondensatoren:

- Hvis der har været udført en tørreproces, skal maskinens låge åbnes, og derefter skal man vente, til den køler ned.

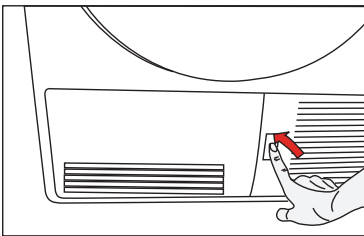

- Åbn de 2 kondensator låse efter åbning af sparkepladen.

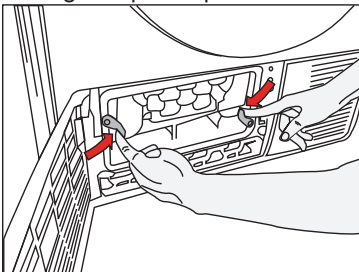

- Træk kondensatoren ud.

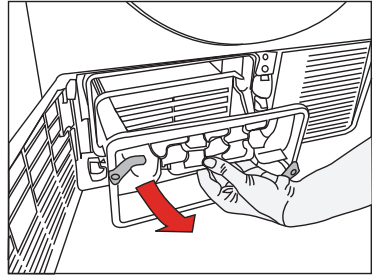

- Rengør kondensatoren med vand under tryk med et bruserarmatur og vent til vandet tømmer.

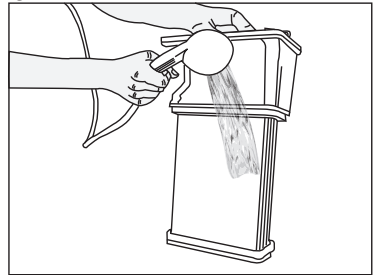

- Placer kondensatoren i sit cabinet. Fastgør de 2 låse og sørg for, at de er placeret korrekt.

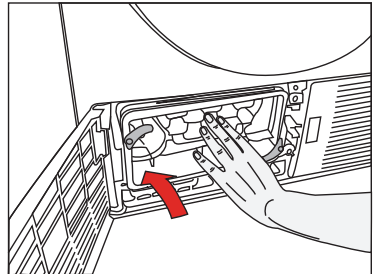

- Luk sparkepladedækslet.

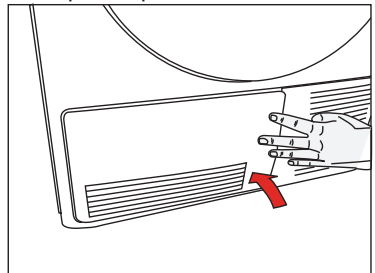

8. Problemløsning

Tørreprocessen tager for lang tid.

- Fnugfilterets porer er tilstoppede. >>>Vask fnugfilteret med varmt vand.
- Kondensatoren kan være tilstoppet. >>> Rengør kondensatoren.
- Ventilationsgitter på maskinens forside er blokeret. >>> Fjern alle genstande (hvis der er nogen), som blokerer ventilationen, foran ventilationsgitteret.
- Ventilationen kan være utilstrækkelig, fordi rummet, hvor maskinen er installeret, er meget lille. >>> Åbn døren og vinduerne i rummet for at undgå, at temperaturen i rummet stiger for meget.
- Kalk har opbygget sig på fugtighedssensoren. >>> Rengør fugtighedssensoren.
- Der kan være fyldt for meget vasketøj ind. >>> Overfyld ikke maskinen.
- Vasketøjet er ikke centrifugeret tilstrækkelig. >>> Centrifuger vasketøjet ved højere omdrejninger i vaskemaskinen.

Der er vådt vasketøj efter en tørreproces.



Efter tørring føles tøjet mere fugtigt, end deres faktiske fugtighedsgrad.

- Der blev muligvis brugt forkert program til vasketøjstypen.>>> Kontroller tørreanvisninger i tøjet og vælg et passende program til stoftypen eller brug også tidsprogrammerne.
- Fnugfilterets porer er tilstoppede. >>>Vask fnugfilteret med varmt vand.
- Kondensatoren kan være tilstoppet. >>> Rengør kondensatoren.
- Der kan være fyldt for meget vasketøj ind. >>> Overfyld ikke maskinen.
- Vasketøjet er ikke centrifugeret tilstrækkelig. >>> Centrifuger vasketøjet ved højere omdrejninger i vaskemaskinen.

Maskinen tænder ikke, eller programmet starter ikke. Tørretumbleren starter ikke, når den indstilles.

- Den er måske ikke sat i stikkontakten. >>> Sørg for, at maskinens stik er sat i kontakten.
- Frontlågen kan stå på klem.>>> Sørg for, at maskinens låge er lukket rigtigt.
- Programmet er ikke valgt eller start/pause-knappen er ikke trykket. >>> Kontroller, at programmet er valgt, og at maskinen ikke er i pause-indstilling.
- Børnelåsen er måske blevet aktiveret. >>> Deaktiver børnelåsen.

Programmet er blevet afbrudt uden årsag.

- Frontlågen er muligvis ikke låst korrekt.>>> Sørg for, at maskinens låge er lukket rigtigt.
- En strømsvigt er måske opstået. >>> Tryk på Start/pause - knappen for at starte programmet.
- Vandtanken kan være fuld. >>> Tøm vandtanken.

Vasketøjet er krympet, blevet filtret eller forringet.

- Der blev muligvis brugt forkert program til vasketøjstypen. >>> Kontroller tørreanvisninger i tøjet og vælg et passende program til stoftypen.

Tromlelyset tændes ikke. (For modeller udstyret med en lampe)

- Tørretumbleren er måske ikke tændt med Til/fra/annuller-knappen. >>> Sørg for at tænde for tørretumbleren.
- Pæren er måske sprunget. >>> Tilkald et autoriseret service for at udskifte pæren.

Advarselssymbol for filterrengøring lyser.

- Fnugfilteret er ikke rent. >>> rengør fnugfilteret.

Symbolet for rengøring af fnugfilter blinker.

- Filterhuset er tilstoppet med fnug. >>> rengør fnugfilterets hus.
- Fnug har opbygget sig i filterets porer og kan medvirke til tilstopning. >>>Vask fnugfilteret med varmt vand.
- Kondensatoren kan være tilstoppet. >>> Rengør kondensatoren.

Vandet siver ud af frontlågen.

- Fnug har samlet sig på frontlågens indre overflader og på lågepakningen. >>> Rengør frontlågens indre overflader og lågepakningen.

Frontlågen åbner spontant.

- Frontlågen er måske ikke lukket helt. >>> Skub frontlågen i, indtil du hører låsen klikker.

Vandtank-advarselsslyset er tændt/blinker.

- Vandtanken kan være fuld. >>> Tøm vandtanken.
- Vandindløbsslangen kan være bøjet. >>> Hvis produktet er sluttet direkte til afløbsvandets afløb, skal du kontrollere vandafløbsslangen.

Kondensator rengøring-advarselsslyset blinker.

- Kondensatoren er måske ikke blevet rengjort. >>> Rengør kondensatoren.



FORSIGTIG: Hvis du ikke kan fjerne problemet, selvom du følger instruktionerne i dette afsnit, skal du kontakte din forhandler eller en autoriseret servicetekniker. Forsøg aldrig selv at reparere maskinen.

GRUNDIG

DK

Reklamation og servicehåndtering

Produkter solgt til forbruger i Danmark, er underlagt lov om forbrugerkøb. Om der opstår fejl eller mangler der er omfattet af loven indenfor de givne garantifrister, udbedres disse uden omkostninger. Dækningen forudsætter brug i normal privat husholdning.

Fejl eller skader der er brugsbetingede eller ligger udenfor leverandørens kontrol omfattes ikke af loven. En reparation vil da normalt belastes brugeren.

Grundig dækker ikke.

Fejl eller mangler som er opstået pga.

- Installation i strid med brugervejledning.

- Mangelfuld vedligehold eller behandling i strid med brugervejledning.
- Indgreb og reparationer udført af uautoriseret personel, eller brug af uoriginale reservedele.
- Unormale spændingsvariationer lynnedslag, elektriske forstyrrelser eller evt. uregelmæssigheder i vandforsyningen.

Reservedele.

Information om bestilling af reservedele finder du på: www.grundig.dk

Ved bestilling af reservedele må modelbetegnelse og serienummer på produktet oplyses. Denne information findes på typeskiltet på produktet.

Anmodning om service.

Grundig har lokale serviceværksteder over hele landet.

Ved tekniske henvendelser må følgende information opgives / fremvises:

- Navn
- Adresse
- Telefon
- Modelbetegnelse
- Serienummer
- Købsdato / Købs kvittering
- Fejlbeskrivelse

Grundig Nordic No As
Glynitveien 25
1400 Ski - NO

Tlf +45 70 80 87 77
hvidevareservice@grundig.com
www.grundig.dk

PRODUKTBLAD

Overholder Kommissionens delegerede forordning (EU) Nr. 392/2012

Leverandørens navn eller varemærke		Grundig
Modelnavn		GTN37114GP / GTN37114G
Nominel kapacitet (kg)		7
Type af tørretumbler	Luftventileret	-
	Kondensator	•
Energiklasse ⁽¹⁾		B
Årligt energiforbrug (kWh) ⁽²⁾		503
Type af kontrol	Automatisk	•
	Ikke automatisk	-
Energiforbrug af standard bomuldprogram ved fuld belastning (kWh)		4,15
Energiforbrug af standard bomuldprogram ved delvis belastning (kWh)		2,34
Energiforbrug i slukket tilstand for standard bomuldprogram ved fuld belastning, P ₀ (W)		0,5
Energiforbrug i tændt tilstand for standard bomuldprogram ved fuld belastning, P _t (W)		1,0
Varighed af tændt tilstand (min)		30
Standard bomuldprogram ⁽³⁾		
Programtid af standard bomuldprogram ved fuld belastning, T _{tot} (min)		129
Programtid af standard bomuldprogram ved delvis belastning, T _{tot1/2} (min)		72
Vægtet programtid af standard bomuldprogram ved fuld og delvis belastning (T _v)		96
Kondenseffektivitetsklasse ⁽⁴⁾		B
Gennemsnitlig kondenseffektivitet af standard bomuldprogram ved delvis belastning, C _{tot}		89%
Gennemsnitlig kondenseffektivitet af standard bomuldprogram ved delvis belastning, C _{tot1/2}		89%
Vægtet kondenseffektivitet af standard bomuldprogram ved fuld og delvis belastning, C _t		89%
Lydeffektniveau for standard bomuldprogram ved fuld belastning ⁽⁵⁾		65
Indbygget		-

• : Ja - : Nej

(1) Skala fra A+++ (lavt forbrug) til D (højt forbrug)

(2) Energiforbrug baseret på 160 tørretykluser af standard bomuldprogram ved fuld og delvis belastning og forbruget af energibesparende tilstande. Det faktiske energiforbrug per cyklus vil afhænge af, hvordan apparatet benyttes.

(3) "Bomuld skabstøt-program", der anvendes ved fuld og delvis belastning, er det standard tørreprogram, som oplysningerne på mærket og i oplysningsskemaet henviser til. Det betyder, at dette program er egnet til tørring af normalt vådt bomuld vasketøj, og at det er det mest effektive program med hensyn til energiforbruget til bomuld.

(4) Skala fra G (mindst effektiv) til A (mest effektiv)

(5) Vægtet gennemsnitlig værdi — L_{WA} udtryk i dB(A) re 1 pW



TØRKETROMMEL

BRUKERHÅNDBOK

NO

www.grundig.com

GRUNDIG

INNHALDSOVERSIKT

1. Vennligst les denne bruksanvisningen først! 35

2. Viktige instruksjoner for sikkerhet og miljø..... 36

2.1 Generell sikkerhet 36

2.1 1. Elektrisk sikkerhet 37

2.1 2. Produktsikkerhet 38

2.2. Montering over en vaskemaskin 40

2.3 Tiltent bruk 40

2.4. Barnesikkerhet..... 41

2.5 Samsvar med WEEE-forskriften og avhending av avfallsproduktet..... 41

2.6 Samsvar med RoHS-direktivet:41

2.7 Emballasjeinformasjon 42

2.8 Tekniske spesifikasjoner 42

3. Din tørketrommel..... 43

3.1 Leveransens omfang 43

4. Installering 44

4.1 Hensiktsmessig installeringssted..... 44

4.2 Fjerning av sikringsutstyret som er brukt under frakt 45

4.3 Installering under benk 45

4.4 Tilkobling av avløpt 45

4.5 Justering av føtter 46

4.6 Elektrisk tilkobling 46

4.7 Transport av produktet..... 46

4.8 Skifte belysningslampe 46

5. Klargjøring 47

5.1 Klesvask egnet for tørking i tørketrommelen 47

5.2 Klesvask ikke egnet for tørking i tørketrommelen 47

5.3 Forbered klesvask for tørking 47

5.4 Hva du bør gjøre for å spare energi 47

5.5 Riktig lastkapasitet..... 48

6. Velge et program og bruke maskinen 49

6.1 Kontrollpanel 49

6.2 Displaysymboler 49

6.3 KLargjøre maskinen 50

6.4 Programvalg 50

6.5 Hovedprogrammer 50

6.6 Tilleggsprogrammer 50

6.7 Programvalg og forbrukstabel 52

6.8 Tilleggsfunksjoner..... 53

6.9 Advarselssymboler 53

6.10 Starte programmet..... 54

6.11 Barnesikring 54

6.12 Endre programmet etter at det har startet 55

6.13 Avbryting av program 56

6.14 Avslutning av program 56

7. Vedligeholdelse og rengjøring 57

7.1 Lofilter/Den indre overflaten av innlastingsdøren..... 57

7.2 Rengjøring av sensorene 58

7.3 Tømming av vanntanken for vann..... 58

7.4 For kondensator ; 59

8. Feilsøking 60

1. Vennligst les denne bruksanvisningen først!

Kjære kunde,

takk for at du har valgt et Grundig-produkt. Vi håper at produktet, som er produsert med høy kvalitet og bruk av høyteknologi, vil gi deg optimale resultater. Vi anbefaler deg å lese gjennom denne bruksanvisningen og den øvrige medfølgende dokumentasjonen nøye før du bruker produktet, og oppbevare bruksanvisningen og den øvrige medfølgende dokumentasjonen for fremtidig referanse. Hvis du selger eller gir bort produktet til noen andre, la da også bruksanvisningen og den øvrige medfølgende dokumentasjonen følge med. Ta hensyn til alle detaljer og advarsler som er angitt i bruksanvisningen og følg instruksjonene der. Husk at denne bruksanvisningen også gjelder for flere andre modeller. Forskjeller mellom modellene er det gjort oppmerksom på i bruksanvisningen.



Les anvisningene.

Forklaring av symboler

Gjennom denne bruksanvisningen er følgende symboler brukt:



Viktig informasjon eller nyttige tips om bruk.



Advarsel vedr. farlige situasjoner med hensyn til liv og eiendom.



Advarsel mot elektriske støt.



Advarsel mot varme overflater.



Advarsel mot brannfare.



Produktets emballasje er laget av resirkulerbare materialer i henhold til våre nasjonale lover på miljøområdet.

Kast ikke emballasjeavfall sammen med husholdningsavfall eller annet avfall, men kast dette til på innsamlingssteder (miljøstasjoner) som er opprettet av de lokale myndighetene.

2. Viktige instruksjoner for sikkerhet og miljø

Dette avsnittet inneholder sikkerhetsinstruksjoner som vil hjelpe å beskytte mot personskader eller materielle skader. Unnlatelse av å følge disse instruksjonene vil ugyldiggjøre garantien.

2.1 Generell sikkerhet

- Tørketrommelen kan brukes av barn på og over 8 år, og av personer med mennesker med fysiske, sensoriske eller mentale evner som ikke er fullt utviklet, eller som mangler erfaring og kunnskap. Dette er forutsatt at de holdes under tilsyn eller har fått opplæring i sikker bruk av produktet og risikoen forbundet med det. Barn skal ikke leke med produktet. Rengjøring og vedlikehold skal ikke utføres av barn med mindre de overvåkes av andre.
- Barn på under 3 år skal holdes unna med mindre de overvåkes kontinuerlig.
- Justerbare føtter må fjernes. Gapet mellom tørketrommelen og gulvet skal ikke reduseres med materialer slik som tepper, tre eller teip. Det vil forårsake problemer med tørketrommelen.
- Installasjon og reparasjon må alltid utføres av det autoriserte serviceverkstedet. Produsenten skal ikke holdes ansvarlig for skader som måtte oppstå fra prosedyrer som utføres av uautoriserte personer.
- Vask aldri tørketrommelen ved å spraye eller helle vann på den! Det er fare for elektrisk støt!

2.1.1 Elektrisk sikkerhet



Instruksjoner for elektrisk sikkerhet skal være inkludert mens elektrisk tilkobling gjøres under monteringen.



Apparatet må ikke tilføres strøm gjennom en ekstern bryterenhet, som for eksempel et tidsur, eller kobles til en krets som regelmessig slås av og på ved en enhet.

- Koble tørketrommelen til en jordet stikkontakt som er beskyttet med en sikring med verdien som er angitt på typeskiltet. Få en kvalifisert tekniker til å utføre jordingsinstallasjonen. Selskapet vårt skal ikke holdes ansvarlig for skader som måtte oppstå når tørketrommelen brukes uten jording i henhold til lokale forskrifter.
- Spenningen og det tillatte sikringsvernet er beskrevet på typeskiltet.
- Spenningen på typeskiltet må være lik nettspenningen.
- Koble fra tørketrommelen når den ikke er i bruk.
- Koble tørketrommelen fra nettspenningen under installasjon, vedlikehold, rengjøring og reparasjonsarbeid.
- Ikke berør tørketrommelen med våre hender! Koble aldri fra ved å trekke i kabelen, trekk alltid i pluggen.
- For å redusere faren for brann og elektrisk støt, ikke bruk skjøteledninger, multiplugg eller adaptere for å koble tørketrommelen til strømforsyningen.
- Støpselet må være lett tilgjengelig etter installasjon.



Skadede nettkabler må byttes ut ved å varsle det autoriserte servicenettnetverket.



Hvis tørketrommelen er defekt, må den ikke brukes med mindre det repareres av et autorisert serviceverksted! Det er fare for elektrisk støt!

2.1.2 Produktsikkerhet



Punkter som må tas med i betraktning i forbindelse med brannfare:

Klesvasken og gjenstandene angitt nedenfor må ikke vaskes i tørketrommelen da dette kan medføre brannfare.

- Uvaskede plagg
- plagg med olje, aceton, alkohol, fyringsolje, parafin, flekkfjernere, terpentin, parafin eller parafinfjernere må vaskes i varmt vann med rikelig vaskemiddel før de tørkes i tørketrommelen.

Av denne grunn er det særlig viktig at plagg som med slike flekker vaskes grundig. For å gjøre dette, bruker du en passende mengde oppvaskemiddel og en høy vasketemperatur.



Klesvasken eller plaggene nedenfor må ikke tørkes i tørketrommelen på grunn av brannfare:

- Plagg eller puter stivet opp med skumgummi (lakteks), dusjhetter, vanntette tekstiler, materialer med gummiarmering og gummiputer.
- Ingenting rengjøres med industrielle kjemikalier.

Gjenstander slik som lightere, fyrstikker, mynter, metalleder, tråder osv. kan skade trommelsettet eller føre til funksjonsproblemer. Derfor bør du sjekke all vasken som du vil sette inn i tørketrommelen.

Stopp aldri tørketrommelen før programmet er ferdig. Hvis du må gjøre dette, fjerner du all tøyvasken raskt og legger dem ut for å spre varmen.



Klær som ikke vaskes tilstrekkelig kan antennes på egenhånd og kan til og med antennes etter at tørkingen er over.

- Du må gi sørge for nok ventilasjon for å hindre at gasser kommer ut fra enheter som opererer med andre typer drivstoff. Du må blant annet hindre at den åpne flammen akkumuleres i rommet på grunn av faren for flammetilbakeslag.



Undertøy som inneholder metallforsterkninger skal ikke tørkes i trommelen. Tørketrommelen kan bli skadet hvis metallforsterkninger blir løse og bryter av under tørking.



Bruk tøymyknere og lignende produkter i henhold til produsentenes anvisninger.



Rengjør alltid lofilteret før og etter du setter inn vasken.

Bruk aldri tørketrommelen med mindre lofilteret er satt inn.

- Forsøk aldri reparere tørketrommelen på egenhånd. Ikke utfør noen reparasjoner eller utskifting på produktet selv om du kjenner til eller har muligheten til å utføre den nødvendige prosedyren med mindre det er helt tydelig foreslått i instruksjonsboken eller den publiserte service-manualen. Ellers kan du sette ditt og andres liv i fare.
- Det må ikke være en låsbar dør, skyvedør eller dør med hengsler som kan blokkere åpningen av ileggsdøren på stedet der tørketrommelen skal monteres.
- Monter tørketrommelen på steder som er egnet for hjemmebruk. (Bad, lukket balkong, garasje osv.)
- Sørg for at ikke kjæledyr kommer inn i tørketrommelen. Sjekk innsiden av tørketrommelen før du bruker den.
- Ikke len på ileggsdøren til tørketrommelen når den er åpen da dette kan føre til at trommelen faller.
- Lo må ikke få lov til å samle seg opp rundt tørketrommelen

2.2 Montering over en vaskemaskin

- En festeanordning bør brukes mellom de to maskinene når du monterer tørketrommelen over en vaskemaskin. Tilslutningsanordningen må monteres av det autoriserte serviceverkstedet.
- Totalvekten på vaskemaskinen og tørketrommelen – med full last – når de er plassert oppå hverandre når omtrent 180 kg. Plasser produktene på et solid gulv med tilstrekkelig bærekapasitet!



Vaskemaskinen kan ikke plasseres på tørketrommelen. Ta hensyn til advarslene ovenfor når du monterer vaskemaskinen.

Monteringstabell for vaskemaskin og tørketrommel

Tørketrommelens dybde	Vaskemaskinens dybde						
	62 cm	60 cm	54 cm	50 cm	49 cm	45 cm	40 cm
54 cm	Kan monteres					Kan monteres	Kan ikke monteres
60 cm	Kan monteres					Kan ikke monteres	

2.3 Tiltent bruk

- Tørketrommelen er designet for bruk i hjemmet. Den er ikke egnet for kommersiell bruk og må ikke brukes til annet enn tiltent bruk.
- Tørketrommelen skal kun brukes til å tørke klesvask som er merket for dette.
- Produsenten fraskriver seg alt ansvar ved uriktig bruk og transport.
- Levetiden til tørketrommelen du kjøpte er 10 år. I løpet denne perioden vil reservedeler være tilgjengelig for å sikre at tørketrommelen fungerer som den skal.

2.4 Barnesikkerhet

- Emballasjematerialer er farlige for barn. Hold emballasjemateriale.
- Elektriske produkter er farlige for barn. Hold barn unna produktet når det er i drift. Ikke la dem tukle med tørketrommelen. Bruk barnesikringen for å hindre barn i å tukle med tørketrommelen.



Barnesikringen er på kontrollpanelet. **(Se barnesikring)**

- Hold ileggsdøren lukket selv når tørketrommelen er i bruk.

2.5 Samsvar med WEEE-forskriften og avhending av avfallsproduktet

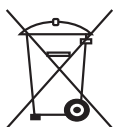

Dette produktet er i samsvar med EUs WEEE-direktiv (2012/19/EU). Dette produktet har et klassifiseringssymbol for kasserte elektriske og elektroniske produkter (EE-avfall).

Dette produktet er produsert med deler og materialer av høy kvalitet som kan gjenbrukes og er egnet for resirkulering. Avfallsproduktet må ikke avhendes sammen med normalt husholdningsavfall og annet avfall ved slutten av levetiden. Ta det til et mottak for resirkulering av elektrisk og elektronisk utstyr. Rådfør med lokale myndigheter for å lære mer om disse mottakene.

2.6 Samsvar med RoHS-direktivet:

Produktet du har kjøpt er i samsvar med EU RoHS-direktivet (2011/65/EU). Det kan ikke inneholde farlig og forbudt materiell som er angitt i direktivet.

2.7 Emballasjeinformasjon

Emballasjematerialene til produktet er laget av resirkulerbare materialer i samsvar med våre nasjonale miljøforskrifter. Emballasjematerialene skal ikke avhendes sammen med husholdningsavfall eller andre typer avfall. Ta dem til mottak for emballasjemateriale som er utpekt av lokale myndigheter.

2.8 Tekniske spesifikasjoner



NO	
Høyde (Min. / Maks.)	84,6 cm / 86,6 cm*
Bredde	59,5 cm
Dybde	53 cm
Kapasitet (maks.)	7 kg**
Vekt (netto)	38,5 kg
Spenning	Se typeskilt***
Nominell strømningang	
Modellkode	

* Min. høyde: Høyde med justerbare føtter som er lukket.

Maks. høyde: Høyde med justerbare føtter som er åpnet maksimalt.

** Vekt på tørr klesvask før vask.

*** Typeetikett bak ileggsdøren.

	Tekniske spesifikasjoner for dette apparatet kan bli endret uten varsel for å forbedre kvaliteten på produktet.
	Tegningene i denne bruksanvisningen er skjematisk og stemmer ikke nødvendigvis nøyaktig overens med produktet.
	Verdiene som er oppgitt på maskinens etiketter eller i dokumentasjonen som følger med maskinen er oppnådd på laboratorium i henhold til relevante standarder. Avhengig av drifts- og miljømessige forhold knyttet til apparatet, kan verdiene variere.

3. Din tørketrommel

3.1 Leveransens omfang

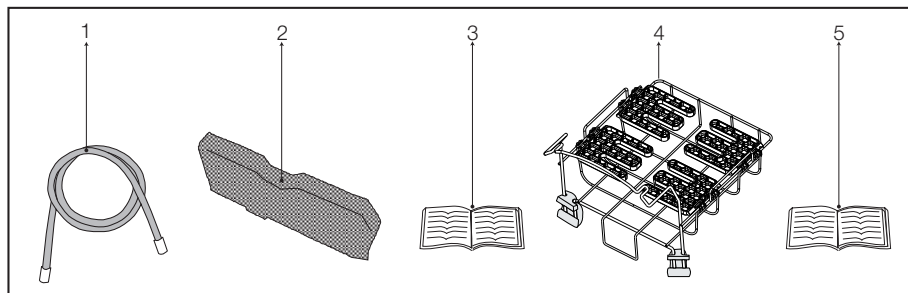

1. Vannuttappingslange *
2. Filterskuffsvamp*
3. Bruksanvisning
4. Tørking Rack*
5. Tørking Rack bruksanvisning*

*Den kan leveres sammen med maskinen, avhengig av modell.

4. Installering

Kontakt nærmeste autoriserte serviceverksted for installasjon av produktet. For å gjøre produktet klart til bruk, sørg for at strømtilførsel og avløp er egnet ved å lese informasjonen/instruksene i bruksanvisningen før du ringer til et autorisert serviceverksted. Hvis de ikke er, kan du ringe en kvalifisert tekniker og rørlegger for å få noen nødvendige tiltak utført.



Klargjøring av produktets plassering samt det elektriske, rentvanns- og avløpsanlegg hører til kundens ansvar.



FORSIKTIG: Installasjon og elektriske tilkoblinger av produktet må utføres av et autorisert serviceverksted. Produsenten skal ikke holdes ansvarlig for skader som kan oppstå pga. forsøk utført av uautoriserte personer.



FORSIKTIG: Før installasjon sjekker du produktet visuelt for hvorvidt det er noe feil med den. Dersom noe er galt, så ikke installer det. Skadede produkter utgjør en risiko for din sikkerhet.

4.1 Hensiktsmessig installeringssted

- Installer produktet på et stabilt og plant underlag.
- Tørketrommelen er tung. Ikke flytt den selv.
- Ha produktet i drift i et godt ventilert, støvfritt miljø.
- Blokker ikke luftkanaler foran og under produktet med materialer slik som lange teppetråder, treklosser og bånd.
- Ikke installer produktet bak en dør med en lås, skyvedør eller en hengslet dør som kan slå borti produktet.
- Så snart produktet er installert, skal det fortsette å stå på samme sted hvor dens tilkoblinger er gjort. Når du installerer produktet, må du kontrollere at produktets bakre vegg ikke berører noe (kran, stikkontakt, etc.). Ta også hensyn når du velger plassering, slik at du ikke vil være nødt til å endre på denne etterpå.
- Plasser produktet minst 1,5 cm unna kantene på møbler.



FORSIKTIG: Sett ikke produktet oppå strømledningen.

4.2 Fjerning av sikringsutstyret som er brukt under frakt



FORSIKTIG: Ta av sikringsutstyret som er brukt under frakt før du tar produktet i bruk for første gang.

1. Åpne innleggingsdøren.
2. Det ligger en nylonpose inni trommelen som inneholder en bit skumplast. Hold den fra dens seksjon merket med **XX XX**.
3. Dra nylonen mot deg og ta av sikringsutstyret som er brukt under frakt.

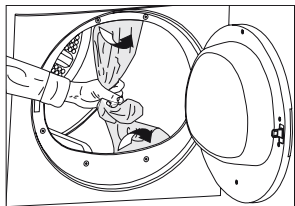

FORSIKTIG: Se til at ingen del av sikringsutstyret som er brukt under frakt forblir værende inne i trommelen.

4.3 Installering under benk

- Dette produktet kan bli installert under en benk, såfremt benkens høyde er tilstrekkelig.



FORSIKTIG: Mens du bruker en tørketrommel som er plassert under en benk, ha aldri tørketrommelen i gang uten installeringsdelen under benken.

Tørketrommelens dybde	60 cm	54 cm
Installeringsdelen under benkens varebeholdningsnummer.	2979700200	2973600200

- La det være minst tre cm plass rundt produktets sider og bakvegg når du installerer det under en benk eller in i et skap.

4.4 Tilkobling til avløp

I produkter som er utstyrt med kondensatorenhet, akkumuleres det vann i vanntanken under tørkesyklusen. Du bør tømme oppsamlet vann etter hver gangs bruk.

Du kan tømme oppsamlet vann direkte gjennom vanntømmingsslangen som leveres sammen med produktet, i stedet for periodisk tømning av vannet som samles opp i vanntanken.

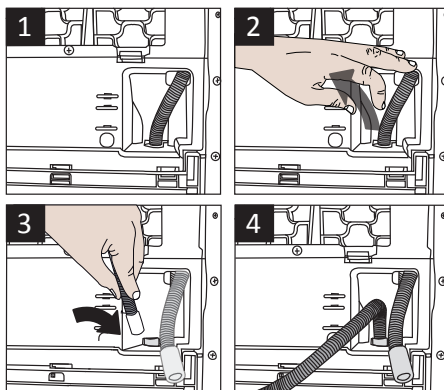

Tilkobling av avløpsslang

- 1-2 Trekk i slangen bak tørketrommelen med hendene for å koble den fra stedet der den er tilkoblet. Ikke bruk verktøy til å fjerne slangen.
- 3 Koble den ene enden av avløpsslangen som følger med tørketrommelen til tilkoblingspunktet der du fjernet slangen til produktet i forrige trinn.

- 4 Koble den ene enden av avløpsslangen direkte til avløpet eller håndvasken.



FORSIKTIG: Slangen må festes uansett type tilkobling. Din bolig vil bli oversvømt dersom slangen løsner under vannutslipp.



Fest avløpsslangen til en høyde på maksimalt 80 cm.



Pass på at avløpsslangen ikke trækkes på, vrís eller bøyes mellom avløpet og maskinen.

4.5 Justering av føtter

For å sikre at produktet brukes stille og vibrasjonsfritt, må det stå i vater og balansert på sine føtter. Balanser maskinen ved å justere føttene.

Vri føttene til venstre eller høyre til maskinen står i vater og stødig.

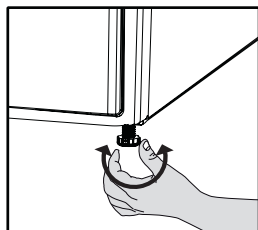

FORSIKTIG: Skru aldri av de justerbare føttene fra hylstrene de befinner seg i.

4.6 Elektrisk tilkobling

For spesifikke instruksjoner for elektrisk tilkobling som kreves under montering, (se 2.1.1 Elektrisk sikkerhet)

4.7 Transport av produktet

1. Koble fra produktet før du transporterer det.
2. Fjern vannavløp (hvis det er et som er koblet til) og pipetilkoblinger.
3. Tapp ut alt vann fra produktet.

4.8 Skifte belysningslampe

I tilfelle en belysningslampe brukes i tørketrommelen. For å skifte pæren/LED-en som brukes til belysning av tørketrommelen, ring det autoriserte servicesenteret. Lampen(e) som brukes i dette produktet er ikke egnet for vanlig rombelysning. Det tiltenkte formålet til denne lampen er å hjelpe brukeren med å sette tøy i tørketrommelen på en komfortabel måte. Lampene som brukes i dette apparatet må tåle ekstreme fysiske forhold slik som vibrasjoner og temperaturer over 50 °C.

5. Forberedelse

5.1 Klesvask egnet for tørking i tørketrommelen

- Følg alltid instruksjonene på tøylappene. Tørk bare plagg med en lapp der det står at de kan tørkes i en tørketrommen og sørg for at du har valgt det riktige programmet.

SYMBOLER FOR KLESVASK							
	Tørkesymboler	Tåler tørketrommel	Strykefritt	Tørkes som finvask	Tåler ikke tørketrommel	Skal ikke tørkes	Tåler ikke rensing

	Tørkeinnstillinger	Ved alle temperaturer	Ved høy temperatur	Ved middels temperatur	Ved lav temperatur	Uten varme	Tørkes hengende	Tørkes liggende	Henges opp vått til tørking	Tørkes liggende i skygge	Kan renses
--	--------------------	-----------------------	--------------------	------------------------	--------------------	------------	-----------------	-----------------	-----------------------------	--------------------------	------------

	Stryk -					
	Tørk eller damp	Stryk ved høy temperatur	Stryk ved middels temperatur	Stryk ved lav temperatur	Skal ikke strykes	Må ikke dampstrykes
	Maksimal temperatur	200 °C	150 °C	110 °C		

5.2 Klesvask ikke egnet for tørking i tørketrommelen



Delikate broderte stoffer, ull, silkeplagg, delikate og dyrebare stoffer, lufttette gjenstander og tyllgardiner er ikke egnet for maskintørking.

5.3 Forbered klesvask for tørking

- Plagg kan vikles inn i hverandre etter vask. Separer plaggene før du setter dem i tørketrommelen.
- Tørk plaggene med metalltilbehør som glidelås, fra innsiden og ut.
- Fest glidelåser, kroker og spanner og knepp sammen laken.

5.4 Hva du bør gjøre for å spare energi

Informasjonen nedenfor vil hjelpe deg å bruke tørketrommelen på en økologisk og energieffektiv måte.

- Spinn tøyet på høyest mulig hastighet når du vasker det. Tørketiden vil dermed forkortes og energiforbruket reduseres.
- Sorter tøyet etter type og tykkelse. Tørk tøy av samme type sammen. Kjøkkenkluter og bordkluter tørker for eksempel fortere enn tykke baderomshåndklær.
- Følg instruksjonene i bruksanvisningen når du skal velge programmer.

- Ikke åpne ileggsdøren til maskinen under tørking med mindre det er nødvendig. Hvis absolutt må åpne ileggsdøren, må du ikke holde den åpen lenge.
- Ikke sett inn vått tøy mens tørketrommelen er i drift
- Rengjør lofilteret før og etter hver tørkesyklus. **(Se 7.1 Filterpatron/indre dørøverflate)**
- I modeller med kondensator, se til at du rengjør kondensatoren regelmessig, minst én gang hver måned eller etter hver 30 tørkesyklus. **(Se 7.3 For kondensator ;)**
- Ventiler rommet, der tørketrommelen befinner, grundig under tørking.

4.5 Riktig lastkapasitet

Følg instruksjonen i "programvalg- og forbrukstabellen". Ikke last inn mer enn kapasitetsverdiene på etiketten.

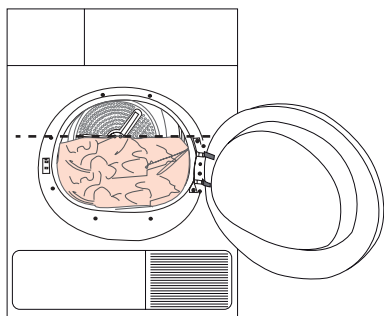

De anbefales ikke å lasten inn en større mengde klesvask enn det som står på figuren. Tørkeytelsen reduseres når maskinen er overbelastet. Tørketrommelen og klesvasken kan dessuten bli skadet.

Følgende vekter er gitt som eksempler.

Klesvask	Omtrentlige vekter (g)*
Dynetrekk i bomull (dobbel)	1500
Dynetrekk i bomull (enkelt)	1000
Lakener (doble)	500
Lakener (enkle)	350
Store bordkluter	700
Små bordkluter	250
Teservietter	100
Baderomshåndklær	700
Håndklær	350
Bluser	150
Bomullsskjorter	300
Skjorter	250
Bomullskjoler	500
Kjoler	350
Bukser	700
Lommetørkler (10 stykker)	100
T-skjorter	125

*Vekt på tørr klesvask før vask.

6. Velge et program og bruke maskinen

6.1 Kontrollpanel

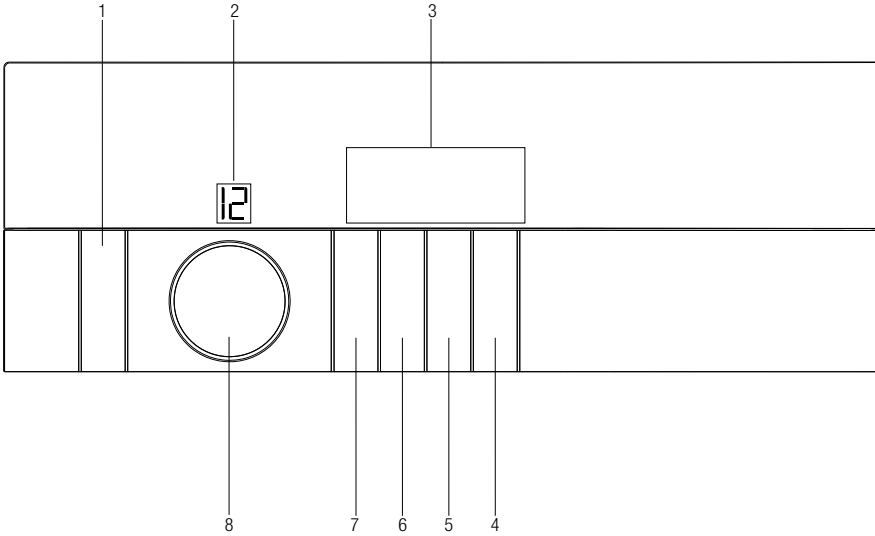

1. På/av/avbryt-knapp
2. Programnummerindikator
3. Display
4. Start/pause-knapp
5. Knapp for valg av starttidsforvalg
6. Knapp for lydvarselnivå/barnesikring
7. Timerprogramvalgknapp
8. Programbryter

6.2 Displaysymboler



- Indikator som viser tiden som gjenstår*
- Filterskuff-rengjøringsadvarselssymbol
- Filterrengjøringsadvarselssymbol
- Lydvarselssymbol
- Barnesikringsadvarselssymbol
- Vanntankadvarselssymbol
- Avslutningstidssymbol
- Start-/Pause-symbol
- List som viser programmets framdrift

* Tiden som vises på displayet viser gjenstående tid fram til slutten av programmet og endres i henhold til tøyets fuktighetsnivå og tørketrommelmodell.

6.3 KLargjøre maskinen

1. Sett støpslet inn i stikkontakten.
2. Legg tøyet i maskinen.
3. Trykk på på/av/avbryt-knappen i ett sekund (lang).
4. Når maskinen brukes for første gang, begynner det med et deklarasjonsprogram (tørking av bomullstøy)



Ved å trykke på På/av/avbryt-knappen betyr ikke det nødvendigvis at programmet har startet. Trykk på Start/pause-knappen for å starte programmet.

Skaptørt pluss	Normal klesvask (f.eks. duker, undertøy) tørkes på en måte slik at de ikke krever stryking før de legges i skapet. De tørkes mer enn med skaptørt-alternativet.
Stryketørt	Alminnelig tøy (skjorter, kjoler m.m.) tørkes slik at de er klare til å strykes.



For ytterligere opplysninger om programmet, se "Programvalg og forbrukstabell".

6.4 Programvalg

1. Velg et egnet program fra tabellen nedenfor som viser ulike tørkenivåer.
2. Velg det programmet du ønsker ved hjelp av Programvelger-knotten.

Ekstra tørr	Bare bomullstøy tørkes ved normal temperatur. Tykke tekstiler og tekstiler med flere lag (håndklær, sengetøy, jeans m.m.) tørkes på en måte der de ikke krever stryking før de blir plassert i garderoben.
Skaptørt	Alminnelig tøy (duker, undertøy og lignende) tørkes på en måte der de ikke krever stryking før de blir plassert i garderoben.

6.5 Hovedprogrammer

Avhengig av stofftype, er følgende hoved-programmer tilgjengelige:

• Bomull

Tørk holdbart tøy med dette programmet. Tørker ved normal temperatur. Det anbefales å bruke dette programmet til bomullstøy (laken, dynetrekk, håndklær, badekåper, o.a.).

• Syntetiske stoffer

Tørk mindre holdbart tøy med dette programmet. Anbefales til syntetiske stoffer.

6.6 Tilleggsprogrammer

For spesielle tilfeller er de følgende ekstraprogrammene tilgjengelige i maskinen.



Tilleggsprogrammene kan variere, avhengig av din maskins funksjoner.

- **Mini 40**

Du kan bruke dette programmet til å tørke bomullsvasken som du har sentrifugert ved høy hastighet i vaskemaskinen. Dette programmet tørker to kg bomullsvask (3 skjorter / 5 t-skjorter) på 40 minutter.



For å oppnå bedre resultater i tørketrommelen, må tøyet vaskes med egnede programmer og sentrifugeres på anbefalte sentrifugehastigheter i vaskemaskinen.

- **Skjorter**

Dette programmet tørker skjorter mer sensitivt og krøller de mindre, dermed bidrar det til at det blir lettere å stryke dem.



Det kan være litt fuktighet igjen i skjortene ved slutten av programmet. Vi anbefaler deg ikke å la skjorter bli liggende i tørketrommelen.

- **Jeans**

Bruk dette programmet til å tørke dine jeans som er sentrifugert på høy hastighet i vaskemaskinen.

- **Mixed**

Bruk dette programmet til å tørke syntetiske klær og bomull sammen.

- **Sportstøy**

Bruk dette programmet til å tørke syntetiske plagg, bomullsplagg og plagg laget av blandede tekstiler sammen.

- **Daglig**

Dette programmet brukes til å tørke bomulls- og syntetiske stoffer daglig, og varer i 72 minutter.

- **Skjorter 15'**

Bruk dette programmet til å gjøre to skjorter klare til stryking på 15 minutter.

- **Finvask**

Du kan tørke svært sarte tekstiler (silkebluser, fint undertøy, osv.) som er egnet for tørking eller tøy som anbefales å håndvaskes på en lavere temperatur.



Det anbefales å bruke en tøypose for å unngå at visse ømfintlige plagg og tøy blir krøllete eller skadet. Ta tøyet umiddelbart ut av tørketrommelen og heng det opp etter at programmet er slutt for å hindre at det blir krøllete.

- **Oppfriskning**

Bare lufting utføres i 10 minutter uten å blåse inn varm luft. Du kan luften klær som har blitt oppbevart i lukket miljø over lang tid og fjerne ubehagelige lukter takket være dette programmet.





- **Timerprogrammer**

Du kan velge en av de tidsinnstilte programmene på hhv. 10 min., 20 min., 30 min., 40 min., 50 min., 60 min., 80 min., 100 min., 120 min., 140 min. og 160 min. for å oppnå ønsket endelig tørkingsnivå ved lave temperaturer.



Med dette programmet utfører maskinen tørking i den tiden som er valgt, uavhengig av tørrhetsnivå.

6.7 Programvalg og forbrukstabell

NO					
Programmer	Kapasitet (kg)	Sentrifugeringshastighet i vaskemaskin (o/min)	Omtrentlig mengde resterende fuktighet	Tørketid (minutter)	
Bomullstoffer / kulørt					
 Ekstra tørt	7	1000	% 60	141	
 Skaptørt	7 / 3,5	1000	% 60	129 / 72	
 Stryketørt	7	1000	% 60	110	
Skjorter 15'	0.5	1200	% 60	15	
Mixed	4	1000	% 60	90	
Jeans	4	1200	% 50	95	
Sportstøy	4	1000	% 60	100	
Daglig	4	1200	% 50	72	
Finvask	2	600	% 40	45	
Skjorter	1.5	1200	% 50	40	
Mini 40'	2	1200	% 50	40	
Syntetiske stoffer					
 Skaptørt	3.5	800	% 40	55	
 Stryketørt	3.5	800	% 40	43	
Energiforbruksverdier					
Programmer	Kapasitet (kg)	Sentrifugeringshastighet i vaskemaskin (o/min)	Omtrentlig mengde resterende fuktighet	Energiforbruksverdi kWh	
Bomull lintøy Skaptørt*	7 / 3,5	1000	% 60	4,15 / 2,34	
Bomull Stryketørt	7	1000	% 60	3,40	
Syntetisk Skaptørt	3.5	800	% 40	1,42	
Strømforbruk for av-modus for standard bomullsprogram ved full belastning, PO (W)				0,5	
Strømforbruket til på-modus for standard bomullsprogram ved full belastning, PL (W)				1,0	

 "Programmet Bomull skaptørt" brukes ved full og delvis last og er standardprogrammet som informasjonen i etiketten og beskrivelsen gjelder for. Det vil si at dette programmet er egnet for tørking av normalt våt bomullstøy og at det er det mest energieffektive programmet for bomull.

* : Energimerket standardprogram (EN 61121:2012)

Alle verdier som er angitt i tabellen er satt i henhold til EN 61121:2012-standard. Disse verdiene vil kunne avvike fra verdiene i tabellen avhengig type tøy, sentrifugeringshastighet, miljømessige forhold og svingninger i spenningen.

6.8 Tilleggsfunksjoner

Lydvarsel

 Maskinen vil avgi et lydvarsel når programmet avsluttes. Bruk **Lydvarselnivå**-knappen for å tilpasse volumet.



Du kan endre lydnivå enten før programmet starter opp eller mens programmet er i gang.



Antikrøll

Et to-timers antikrøllprogram for å hindre at tøyet krølles vil bli aktivert hvis du ikke tar ut tøyet etter at programmet er ferdig. Dette programmet roterer tøyet i 10-minuttersintervaller for å forhindre krøller.

6.9 Advarselsymboler



Varselssymboler vil kunne avvike, alt etter din maskins modell.

Lofilterrengjøring

Når programmet er ferdig, vil et advarselssymbol vises for å minne deg på om at filtret trenger rengjøring.



Hvis filterrengjøringssymbolet blinker kontinuerlig, se «Feilsøking»-delen.

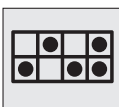

For ytterligere opplysninger om programmet, se "Programvalg og forbrukstabell".

Vanntank

Når programmet er ferdig, vil et advarselssymbol vises for å minne deg på om at vanntanken trenger å tømmes.

Dersom vanntanken blir full mens programmet går, vil advarselssymbolet begynne å blinke og maskinen vil ta en pause. Tøm vannet i tanken og trykk på **start/pause**-knappen for å fortsette programmet. Varselssymbolet slås av og programmet starter igjen.



Rengjøring av kondensatoren

Advarselssymbolet blinker med jevne mellomrom for å minne deg på at kondensatoren trenger rengjøring.



Innstilling for sluttid

Avslutningstid-funksjonen gjør det mulig å utsette avslutningstiden for programmet i opptil 24 timer.

1. Åpne døren og legg inn tøyet.
2. Velg tørkeprogram, sentrifugeringshastighet og, hvis nødvendig, tilleggsfunksjoner.

- Trykk på Avslutningstid-knappen for å stille inn ønsket avslutningstid. Innstillinger-symbolet lyser opp på displayet. (Når du trykker og holder knappen inne, fortsetter Avslutningstid uten avbrudd).
- Trykk på **Start/pause**-knappen. **Avslutningstiden** starter nedtellingen. «:» i midten av den viste **Avslutningstiden** vil begynne å blinke.



Ekstra klesvask kan legges inn eller tas ut i løpet av avslutningstid. Ved slutten av avslutningstidnedtellingen, vises avslutningstid-symbolet, tørkingsprosessen settes i gang og programmets varighet vises. Tiden på displayet er den totale, normale tørketiden og forsinkelsestiden.

Endre starttidsforvalg

Hvis du ønsker å endre sluttiden i løpet av nedtellingen:

- Trykk på **På/av/avbryt**-knappen i tre sekunder for å avbryte programmet. Start maskinen på nytt, og gjenta Avslutningstid-prosedyren for ønsket tid.
- Når maskinen brukes for første gang, begynner den med et deklarasjonsprogram (tørking av bomullstøy).

Avbryte Avslutningstid-funksjonen

Hvis du ønsker å avbryte nedtellingen for starttidsforvalg og starte programmet umiddelbart:

- Trykk på **På/av/avbryt**-knappen i tre sekunder for å avbryte programmet.

- Trykk på **På/av/avbryt**-knappen for å starte programmet du har valgt.

6.10 Starte programmet

Trykk på **Start/pause**-knappen for å starte programmet.

Start ►-symbolet lyser for å indikere at programmet har startet, og «:»-symbolet i midten av den gjenværende tiden vil fortsette å blinke.

6.11 Barnesikring

Maskinen er utstyrt med en barnesikring som forhindrer forstyrrelse av det aktuelle programmets flyt hvis det trykkes på en knapp. Alle knapper, unntatt **På/av/avbryt**-knappen på kontrollpanelet, deaktiveres når barnesikringen er aktiv.

For å aktivere barnesikringen, trykk på lydvarsel- og barnesikringsknappen i tre sekunder.

For å starte opp et nytt program etter at det aktuelle programmet er over eller for å avbryte det aktuelle programmet, bør barnesikringen deaktiveres. Trykk på den samme knappen i tre sekunder på nytt **for å deaktivere barnesikringen**.



Låssymbolet vil vises på skjermen når barnesikringen aktiveres.

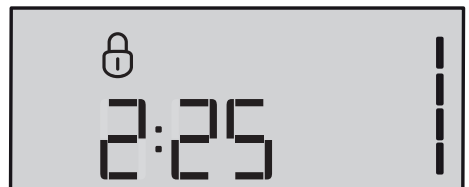



Barnesikring deaktiveres når maskinen slås av og på med **På/av/avbryt**-knappen.

Når barnelåsen er aktivert:

- Symbolene på displayet vil ikke endres selv om Programvalgsknottens posisjon endres mens maskinen er i gang eller stoppet opp.

6.12 Endre programmet etter at det har startet

Etter at maskinen har startet opp, kan du endre programmet som er valgt og tørke tøyet på et annet program.

1. Hvis du ønsker å velge ekstra tørr-programmet istedenfor stryketørt-programmet, trykk og hold **Start/pause**-knappen nede i ett sekund for å stoppe programmet.
2. Velg ekstra tørr-programmet ved å vri på programvelger-knotten.
3. Trykk på **Start/pause**-knappen for å starte programmet.

Legge inn og ta ut tøy i pausemodus

For å ta ut eller legge inn tøy etter at tørkeprogrammet har startet:

1. Trykk på **Start/pause**-knappen for å sette maskinen i **Pause**-modus. Tørkingsprosessen vil stanse.
2. Når maskinen er i **Pause**-modus, åpne ileggsdøren og legger inn eller tar ut tøy, og lukke ileggsdøren.
3. Trykk på **Start/pause**-knappen for å starte programmet.



Tøy som legges inn etter at tørkingsprosessen har startet, vil kunne forårsake at det tøyet som allerede tørkes i maskinen blandes med våte klær, og resultatet vil være vått tøy etter at tørkingsprosessen er ferdig.



Du kan gjenta prosessen ved å ta ut eller legge inn tøy så mange ganger du har behov for det, i løpet av tørkingen. En slik prosess vil imidlertid forlenge programtiden og energiforbruket, fordi tørkingsprosessen vil bli avbrutt gjentatte ganger. Derfor anbefales det å legge inn tøy før programmet starter.



Dersom du velger et nytt program ved å vri på Programvalgsknotten mens maskinen er i Pause-modus, forlater maskinen det aktuelle programmet og det vises ny programinformasjon.



FORSIKTIG: Ikke ta på trommelens indre overflate når du legger inn eller tar ut tøy mens et program er i bruk. Trommelens overflate er varme.

6.13 Avbryting av program

Hvis du ønsker å stoppe tørkingen og avbryte programmet etter at maskinen har startet, trykk og hold **På/av/avbryt**-knappen nede i tre sekunder.



FORSIKTIG: Fordi maskinens innside kommer til å være svært varm når du avbryter et program mens maskinen går, bør du aktivere ventilasjonsprogrammet for å kjøle den ned.

6.14 Avslutning av program

Lofilter-rengjøring og vanntank-varsel-symbolene lyser opp i programoppfølgings-indikatoren når programmet avsluttes. Innleggingsdøren kan åpnes og maskinen er klar for en ny syklus.

Trykk på **På/av/avbryt**-knappen for å slå av maskinen.



Et 2-timers antikrøllingsprogram vil bli aktivert hvis tøyet ikke blir tatt ut etter at programmet er ferdig.



Rengjør lofiltret etter hver tørking. (Se "Lofilter og innleggingsdør indre overflate")



Tøm vanntanken for vann etter hver tørkesyklus. (Se "tømming av vanntank")

7. Vedlikehold og rengjøring

Produktets levetid utvides og forekomsten av problemer man ofte støter på reduseres hvis tørketrommelen rengjøres ved jevne mellomrom.



FORSIKTIG: Koble produktet fra strømmettet før vedlikehold og rengjøringsarbeid (kontrollpanel, korpus, osv.).

7.1 Lofilter/Den indre overflaten av innlastingsdøren

Lo og fiber som frigjøres fra tøyet og ut i luften under tørkingen, samles opp i lofilteret.



Slike fibre og lo dannes vanligvis mens du har på deg tøyet og mens det vaskes.



FORSIKTIG: Rengjør alltid lofilteret og innleggingsdørens indre overflate etter hver tørkeprosess.



Du kan rengjøre lofilterets omsluttende hylster med en støvsuger.

For å rengjøre lofilteret:

1. Åpne innleggingsdøren
2. Ta av lofilteret ved å trekke det opp og åpne lofilteret.
3. Fjern lo, fiber og bomull som har hopet seg opp ved å bruke hånden eller med en myk klut.
4. Lukk lofilteret og legg det tilbake inn i dets omsluttende hylster.

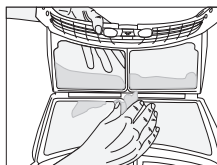
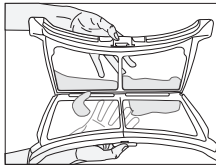
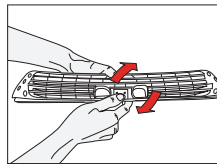
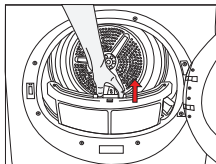

Et lag kan bygges opp på filterporene og det kan føre til tilstopping av filteret etter å ha brukt maskinen en stund. Vask lofilteret med varmt vann for å fjerne laget som bygger seg opp på lofilteroverflaten. Tørk lofilteret helt før det settes på plass.

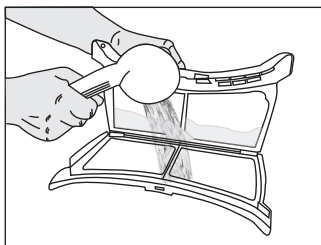

Rengjør hele indre overflaten av innleggingsdøren og innleggingsdørens pakning.

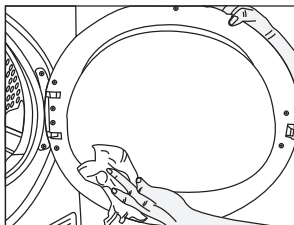

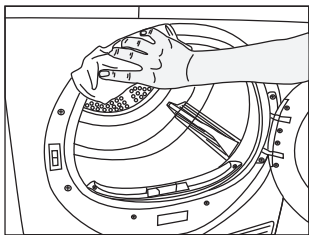

7.2 Rengjøring av sensorene

Det er fuktighetssensorer i maskinen som oppdager om tøyet er tørt eller ikke.

For å rengjøre sensorene:

1. Åpne innleggingsdøren på maskinen.
2. La maskinen få kjøle seg ned hvis den fremdeles er varm på grunn av tørkeprosessen.
3. Tørk av metalloverflatene på sensoren med en myk klut, fuktet med eddik, og tørk av dem.

	<p>Rengjør metalloverflatene på sensorene fire ganger i året.</p>
	<p>Bruk ikke redskaper i metall når du rengjør metalloverflatene på sensorene.</p>
	<p>FORSIKTIG: Bruk aldri løsemidler, rengjøringsmidler eller lignende stoffer til rengjøring på grunn av risikoen for brann og eksplosjon!</p>

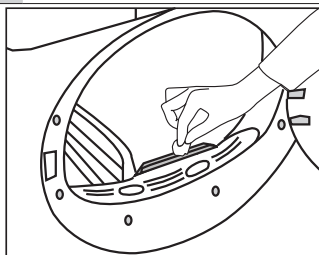

7.3 Tømming av vanntanken for vann.

Fuktighet fjernes fra tøyet og kondenseres under tørkeprosessen og vannet som dannes, akkumuleres i vanntanken. Tøm vanntanken for vann etter hver tørkesyklus.

	<p>FORSIKTIG: Kondensert vann er ikke drikkevann!</p>
	<p>FORSIKTIG: Ta aldri løs vanntanken mens et program er i gang!</p>

Hvis du glemmer å tømme vanntanken, stopper maskinen i løpet av de påfølgende tørkingssyklusene når vanntanken er full og vanntank-advarselssymbolet blinker. Hvis dette er tilfelle, tøm vanntanken og trykk på **Start/Pause**- knappen for å fortsette tørkingssyklusen.

For å tømme vanntanken for vann.

1. Trekk ut skuffen og fjern vannbeholderen forsiktig.

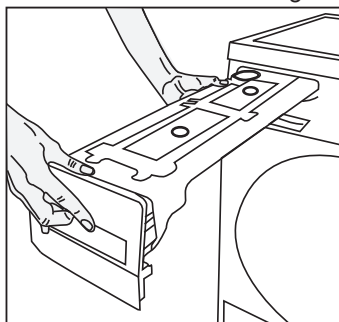

2. Tøm vanntanken for vann.

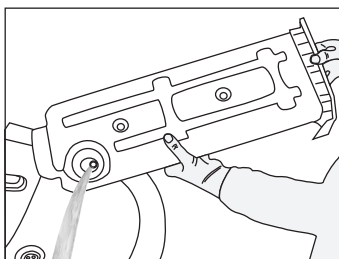

3. Hvis det er lo-oppnopning i trakten på vanntanken, rens den da under rennende vann.
4. Sett vanntanken inn i sitt "sete."

7.4 For kondensator ;

Varm og fuktig luft i kondensatoren kjøres ned med kald luft fra rommet. Dermed kondenseres den fuktige luften som sirkulerer i tørketrommelen og pumpes inn i tanken.



Rengjør kondensatoren etter hver 30. tørkesyklus eller én gang i måneden.

Slik rengjøres kondensatoren:

- Hvis en tørkeprosess har blitt utført, åpne døren på maskinen og vent til den kjøles ned.

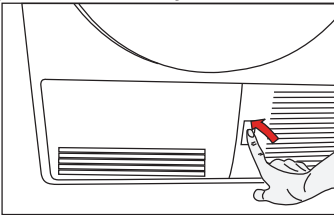

- Lås opp de 2 kondensatorlåsene etter åpning av sparkeplaten.

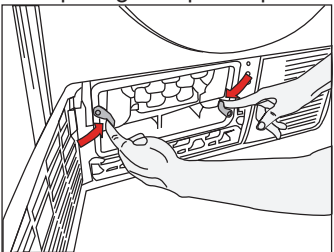

- Trekk ut kondensatoren.

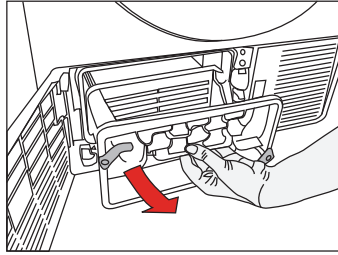

- Rengjør kondensatoren ved å bruke trykkvann med dusjarmatur og vent til vannet tømmes.

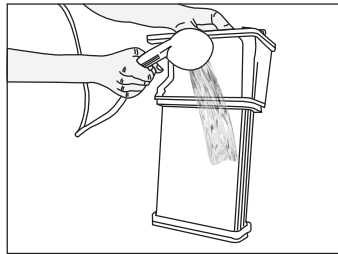

- Plasser kondensatoren i huset. Fest de 2 låsene og se til at de sitter godt.

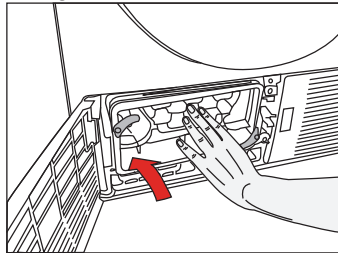

- Lukk sparkeplatedekselet.

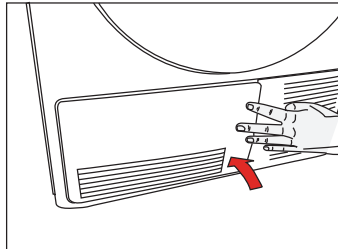

8. Feilsøking

Tørkeprosessen tar for lang tid.

- Lofilteret er tett. >>> Rengjør lofilteret med varmt vann.
- Kondensatoren kan være tett. >>> Rengjør kondensatoren.
- Ventilasjonsristen på forsiden av maskinen er blokkert. >>> Fjern gjenstander (hvis noen) som blokkerer for ventilasjon foran ventilasjonsristene.
- Ventilasjonen er kanskje ikke tilstrekkelig fordi rommet der maskinen er montert er veldig lite. >>> Åpne døren og vinduene i rommet for å unngå at romtemperaturen øker for mye.
- Kalk har bygget seg opp på fuktighetssensoren. >>> Rengjør fuktighetssensoren.
- Det kan være lagt inn for mye tøy >>> Ikke overlast tørketrommelen.
- Klesvasken er kanskje ikke ordentlig sentrifugert. >>> La tøyet sentrifugere på en høyere hastighet i vaskemaskinen.

Tøyet er vått ved slutten av tørketiden.



Etter tørking føles de varme klutene fuktigere enn det faktiske fuktighetsnivået.

- Et program som er egnet for klestypen er kanskje ikke brukt >>> Se plaggets merkelapp og velg et program som passer for den gjeldende stofftypen.
- Lofilteret er tett. >>> Rengjør lofilteret med varmt vann.
- Kondensatoren kan være tett. >>> Rengjør kondensatoren.
- Det kan være lagt inn for mye tøy >>> Ikke overlast tørketrommelen.
- Klesvasken er kanskje ikke ordentlig sentrifugert. >>> La tøyet sentrifugere på en høyere hastighet i vaskemaskinen.

Tørketrommelen slår seg ikke på eller programmet starter ikke.

Tørketrommelen starter ikke når den er stilt inn.

- Det er mulig den ikke er koblet til. >>> Kontroller at maskinen er koblet til.
- Ileggsdøren er på gløtt. >>> Sørg for at ileggsdøren er lukket ordentlig.
- Program er ikke valgt eller Start/pause-knappen er ikke trykket på. >>> Sørg for at programmet er stilt inn og ikke står på pause.
- «Barnesikringen» er kanskje aktivert. >>> Deaktiver barnesikringen.

Programmet blir avbrutt uten noen årsak.

- Ileggsdøren er kanskje ikke ordentlig lukket. >>> Sørg for at ileggsdøren er lukket ordentlig.
- Det kan ha oppstått en strømfeil. >>> Trykk på Start/pause-knappen for å starte programmet.
- Det kan hende vanntanken er full. >>> Tøm vanntanken.

Tøyet har krympet, filtet seg eller blitt ødelagt.

- Et program som er egnet for klestypen er kanskje ikke bruk. >>> Se plaggets merkelapp og velg et program som passer for den gjeldende stofftypen.

Trommelbelysningen tennes ikke. (På modeller med lys)

- Tørketrommelen er kanskje ikke slått på med På/av/avbryt-knappen. >>> Sørg for at tørketrommelen er slått på.
- Lyspæren kan ha gått. >>> Ring en autorisert serviceagenten for å få skiftet ut lampen.

Filterrengjøringsadvarselssymbolet lyser.

- Lofilteret er ikke rengjort. >>> Rengjør lofilteret.

Lofilterrengjøringsymbolet blinker.

- Filterskuffen er tilstoppet med lo. >>> Rengjør filterskuffen.
- Det har satt seg en avleiring på lofilterets porer som kan forårsake tilstopping. >>> Vask lofilteret med varmt vann.
- Kondensatoren kan være tett. >>> Rengjør kondensatoren.

Vann lekker fra ileggsdøren

- Lo har samlet seg på de indre overflatene av ileggsdøren og på overflater på ileggsdørens pakning. >>> Rengjør ileggsdørens indre overflate og overflaten på ileggsdørens pakning.

Innleggsdøren åpnes plutselig.

- Ileggsdøren er kanskje ikke ordentlig lukket. >>> Skyv på innleggsdøren for å lukke den til du hører en låselyd.

Vanntankadvarselssymbolet er på/blinker.

- Det kan hende vanntanken er full. >>> Tøm vanntanken.
- Vannuttaksslagen kan være bøyd.>>> Hvis produktet er koblet direkte til et avløp, kontroller vannuttaksslagen.

Varselsymbolet for rengjøring av kondensatoren blinker.

- Kondensatoren er kanskje ikke rengjort. >>> Rengjør kondensatoren.



FORSIKTIG: Hvis du ikke kan ordne problemet selv om du følger instruksjonene i denne delen, må du kontakte forhandleren eller et autorisert serviceverksted. Aldri forsøk å reparere et ikke-fungerende produkt selv.

Reklamasjon og servicehåndtering.

Produkter solgt til forbruker i Norge, er underlagt Lov om forbrukerkjøp. Der det inntreffer feil eller mangler som omfattes av loven innen lovens frister, utbedres dette uten omkostninger for deg. Feil eller skader som oppstår, som er brukerbettinget eller ligger utenfor leverandørens kontroll, omfattes ikke av loven. En reparasjon vil da normalt belastes bruker. Ved næringskjøp gjelder kjøpsloven.

Grundig dekker ikke.

Feil eller mangler som har oppstått pga.

- Installasjon i strid med brukerveiledning.

- Mangelfullt vedlikehold eller behandling i strid med brukerveiledning.
- Inngrep og reparasjoner utført av uautorisert personell, eller bruk av uoriginale reservedeler.
- Unormale spenningsvariasjoner utover merkespenningen, lynnedslag, elektriske forstyrrelser eller evt. uregelmessigheter i vannforsyningen.

Reservedeler.

Informasjon om bestilling av reservedeler finner du på: www.grundig.no

Ved bestilling av reservedeler må det opplyses om modellbetegnelse og serienummer på produktet.

Denne informasjonen finnes på typeskiltet på produktet.

Anmodning om service.

Grundig har lokale serviceverksteder over hele landet.

Ved tekniske henvendelser må følgende informasjon oppgis / fremvises:

- Navn
- Adresse
- Telefon
- Modellbetegnelse
- Serienummer
- Kjøpsdato / Kjøpskvittering
- Feilbeskrivelse

Grundig Nordic No As
Glynitveien 25
1400 Ski - NO

Tlf +47 815 59 590
hvitevareservice@grundig.com
www.grundig.no

PRODUKTMIKROKORT

I samsvar med kommisjonsdelegert forskrift (EF) nr.: 392/2012

Leverandørnavn eller varemerke	Grundig	
Modellnavn	GTN37114GP / GTN37114G	
Nominell kapasitet (kg)	7	
Tørketrommeltype	Ventilert	-
	Kondensator	•
Energieffektivitetsklasse ⁽¹⁾	B	
Årlig energiforbruk (kW) ⁽²⁾	503	
Type kontroll	Automatisk	•
	Non-Automatisk	-
Energiforbruk på standard bomullsprogram ved full last (kW)	4,15	
Energiforbruk på standard bomullsprogram ved halv last (kW)	2,34	
Strømforbruk i av-modus på standard bomullsprogram ved full last, P ₀ (W)	0,5	
Strømforbruk i la stå på-modus på standard bomullsprogram ved full last, P _L (W)	1,0	
Varighet for la stå på-modus (min)	30	
Standard bomullsprogram ⁽³⁾		
Programtid for standard bomullsprogram ved full last T _{dry} (min)	129	
Programtid for standard bomullsprogram ved halv last T _{dry1/2} (min)	72	
Vektet programtid for standard bomullsprogram ved full og halv last (T _i)	96	
Kondenseringseffektivitetsklasse ⁽⁴⁾	B	
Gjennomsnittlig kondenseringseffektivitet på standard bomullsprogram ved halv last, C _{dry}	89%	
Gjennomsnittlig kondenseringseffektivitet på standard bomullsprogram ved halv last, C _{dry1/2}	89%	
Vektet kondenseringseffektivitet på standard bomullsprogram ved full og halv last, C _i	89%	
Lydeffektivnivå for standard bomullsprogram ved full last ⁽⁵⁾	65	
Innebygget	-	

• : Ja - : Nein

(1) Skala fra A+++ (mest effektiv) til D (minst effektiv)

(2) Energiforbruk basert på 160 tørkesykluser i standard bomullsprogram ved full og halv last, og forbruk i lav-effektmodi. Faktisk energiforbruk per syklus avhenger av hvordan apparatet brukes.

(3) "Skaptørt-program" brukt ved full og halv last er standardprogrammet som etikettinformasjonen og mikrokortinformasjonen omhandler. Dette programmet er egnet for tørking av normalt vått bomullstøy og er mest effektivt for bomull med hensyn til strømforbruk.

(4) Skala fra G (minst effektiv) til A (mest effektiv)

(5) Vektet gjennomsnittsverdi —L_{WA} uttrykket i dB(A) re 1 pW

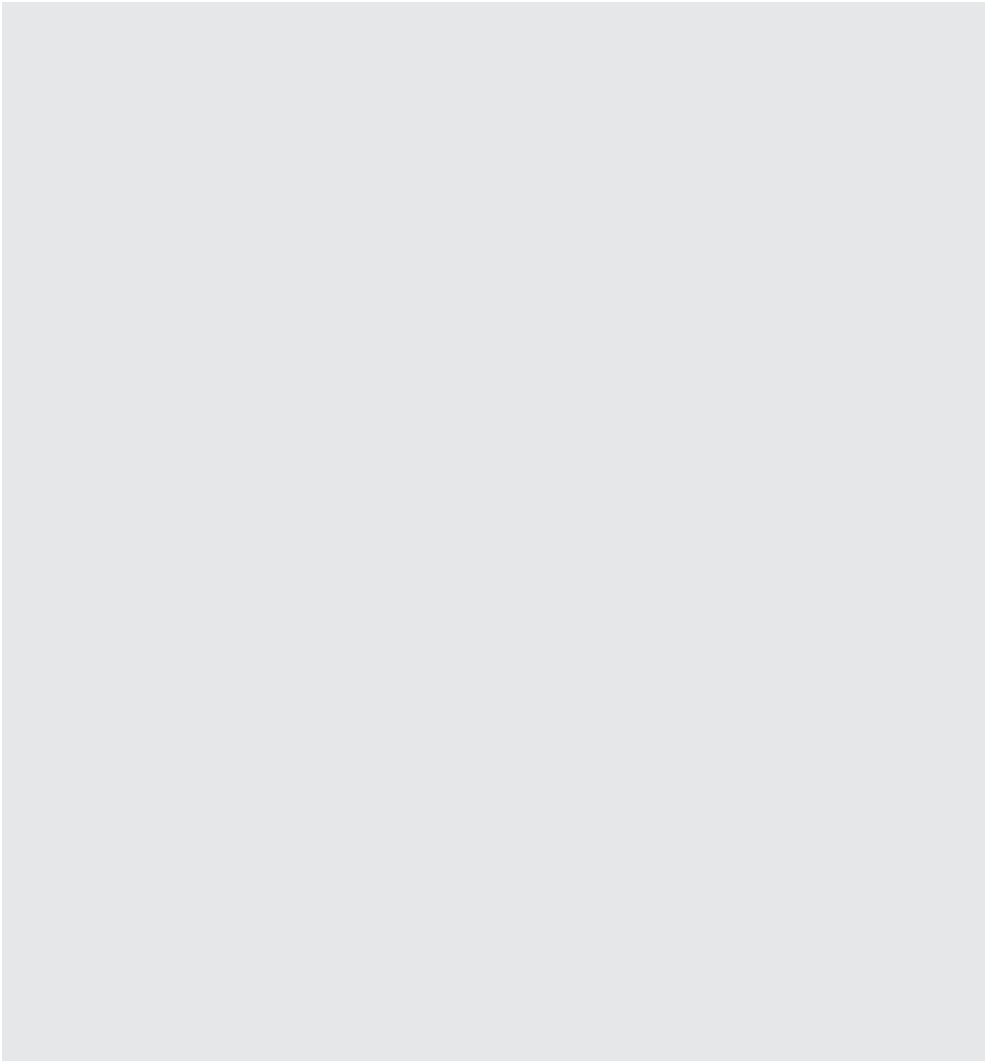

GRUNDIG

www.grundig.com

Document Number 2960310900_NO/030816.1107