

GRUNDIG

Vaskemaskin

Brukerhåndbok



GWP61042W

2820530139/ NO/ / 28.07.2022 08:43



Innholdsfortegnelse

1 Sikkerhetsfunksjoner.....	4
1.1 Tiltent bruk	4
1.2 Trygghet for barn, utsatte personer og kjæledyr.....	4
1.3 Elektrisk sikkerhet.....	5
1.4 Håndteringssikkerhet.....	5
1.5 Installasjonssikkerhet	6
1.6 Driftssikkerhet.....	7
1.7 Vedlikehold og rengjøringsikkerhet	8
2 Viktige miljøverninstruksjoner	9
2.1 Samsvar med WEEE-direktivet (EU).....	9
2.2 Emballasjeinformasjon	9
3 Tekniske spesifikasjoner.....	10
4 Installasjon.....	11
4.1 Riktig installasjonssted	11
4.2 Montering av bunnpanelet.....	11
4.3 Fjern transportsikringen.....	12
4.4 Kople til vannforsyningen	12
4.5 Koble avløpsslangen til avløpet... ..	13
4.6 Justering av føtter.....	13
4.7 Elektrisk tilkobling.....	13
4.8 Start.....	14
5 Klargjøring	14
5.1 Sortering av tøyet	14
5.2 Klargjøre tøyet til vask	14
5.3 Tips for energi- og vannsparing... ..	14
5.4 Legge i tøyet.....	15
5.5 Riktig tøymengde.....	15
5.6 Bruk av vaskemiddel og tøyemykner.....	15
5.7 Tips for effektiv vasking	17
5.8 Vist programtid	18
6 Bruke produktet	18
6.1 Kontrollpanel.....	19
6.2 Symboler på skjermen.....	20
6.3 Program- og forbrukstabell	21
6.4 Programvalg	22
6.5 Programmer.....	23
6.6 Temperaturvalg	25
6.7 Sentrifugeringshastighetsvalg	25
6.8 Valg av tilleggsfunksjoner.....	26
6.8.1 Tilleggsfunksjoner	27

6.8.2 Funksjoner/programmer som velges ved å holde tasten inne i tre sekunder	27
6.9 End Time (Sluttid)	28
6.10 Starte programmet	29
6.11 Dørlås	29
6.12 Endre valgene etter at programmet har startet	29
6.13 Avbryte programmet	30
6.14 Slutten for programmet	30
7 VEDLIKEHOLD OG RENGJØRING	30
7.1 Rengjøre vaskemiddelskuffen.....	30
7.2 Rengjøre vaskemaskindøren og trommelen	31
7.3 Rengjøring av utsiden og kontrollpanelet.....	31
7.4 Rengjøre vanninntaksfiltrene	31
7.5 Tømme restevann og rengjøre pumpefilteret	32
8 Feilsøking	32
9 ANSVARSFRASKRIVELSE / ADVARSEL	36

Vennligst les denne brukerhåndboken først!

Kjære kunde,







Takk for at du valgte Grundig produktet. Vi håper du får de beste resultatene ved bruk av produktet, som er produsert med høyeste kvalitet og nyeste teknologi. Les derfor nøye gjennom hele brukerhåndboken og alt tilhørende materiell før bruk av produktet.

Følg alle advarsler og informasjon i denne brukerhåndboken. Dermed beskytter du deg selv og produktet mot mulige farer.

Oppbevar brukerhåndboken. I tilfelle produktet overføres til noen andre, skal håndboken medfølge. Garantibetingelsers, bruk og feilsøkningsmetoder for produktet er å finne i brukerhåndboken.

Symboler og definisjoner

Følgende symboler brukes i brukerveiledningen:

	Fare som kan føre til tap av liv eller personskade.
	Viktig informasjon eller nyttige tips om bruk.
	Les brukerhåndboken.
	Resirkulerbare materialer.
 	Advarsel om varme overflater
ADVARSEL	Fare som kan føre til skade på eiendom eller miljøet

1 Sikkerhetsfunksjoner

Dette avsnittet inkluderer sikkerhetsinstruksene som er nødvendige for å hindre fare for person- og materiell skade.

Firmaet skal ikke holdes ansvarlig for skader som kan oppstå om disse instruksjonene ikke overholdes.

- Installasjons- og reparasjonsoperasjoner skal alltid utføres av autorisert sørvisverksted.
- Bruk kun originale reservedeler og tilbehør.
- Ingen komponent av produktet skal repareres eller erstattes med mindre dette er tydelig angitt i bruksanvisningen.
- Ikke modifiser produktet.

1.1 Tiltenkt bruk

- Produktets levetid er ti år. I løpet denne perioden vil reservedeler være tilgjengelig for å sikre at apparatet fungerer som det skal.
- Produktet er designet for bruk i hjemmet. Produktet er ikke egnet for kommersiell bruk, og må ikke brukes til annet enn det det er tiltenkt.
- Produktet må kun brukes til vasking og skylling av vasketøy som merket skikkelig.

- Dette apparatet er ment å brukes i husholdninger og liknende bruksområder slik som For eksempel:
 - Personalkjøkken for butikker, kontorer og andre arbeidsmiljøer;
 - Gårder,
 - Av kunder på hoteller, moteller og andre overnattingssteder,
 - Overnattingssteder som serverer frokost, hospitsliknende miljøer,
 - Fellesområder med blokkleiligheter eller vaskerier

1.2 Trygghet for barn, utsatte personer og kjæledyr

- Dette produktet kan brukes av barn fra åtte år og oppover. Personer med underutviklet fysikk, psykiske eller mentale evner, eller som mangler erfaring og kunnskap, dersom de får tilsyn eller instruksjoner om bruk av apparatet på en produktsikker måte og farene som er involvert.
- Barn under 3 år skal holdes unna med mindre de er under kontinuerlig oppsyn.

- Elektriske produkter er farlige for barn og kjæledyr. Barn eller kjæledyr skal ikke leke med, klatre opp på eller inn i produktet. Kontroller innsiden av produktet før bruk.
- Bruk barnesikringen til å forhindre at barn leker med produktet.
- Ikke glem å lukke døren til vaskemaskinen når du forlater rommet der produktet er plassert. Barn og kjæledyr kan bli låst inne og drukne.
- Barn skal verken utføre rengjøring og vedlikehold uten voksentilsyn.
- Hold emballasjemateriale unna barn. Fare for skade og kvelning!
- Oppbevar alle vaskemidler og skyllemidler som brukes til produktet utilgjengelig for barn.
- Klipp av strømkabelen og ødelegg låsemekanismen på vaskemaskinsdøren før du kaster produktet; for barnas sikkerhet.
- Ikke legg strømkabelen under eller bak maskinen. Ikke plassér tunge gjenstander oppå strømledningen. Verken bøy, klem og la strømkabelen komme i berøre varmekilder.
- Ikke bruk skjøteledning, multiplugg eller adapter for å koble til produktet.
- Stikkontakten skal være lett tilgjengelig. Dersom dette ikke er mulig, skal en mekanisme som oppfyller den elektriske lovgivningen og som kopler alle terminaler fra strømmettet (sikring, bryter, hovedbryter, etc.) være tilgjengelig på det elektriske installasjonen.
- Ikke berør stikkontakten med våte hender.
- Når du kobler enheten fra, må du ikke holde i strømledningen, men støpselet.
- Forviss deg om at støpselet verken er vått, skittent eller støvete.

1.3 Elektrisk sikkerhet

- Produktet må koples fra strømuttaket under installasjon, vedlikehold, rengjøring og reparasjon.
- Dersom strømkabelen er skadd, må den skiftes av autorisert servicespersonell for å unngå potensiell risiko.

1.4

Håndteringssikkerhet

- Koble fra produktet før du flytter det, fjern avløpsslangen og vanntilkoplingene. Tøm vann som er igjen i produktet.
- Produktet er tungt, ikke flytt det alene. Ikke hold deler som stikker ut, slik som

- ileggsdøren, til å løfte og flytte produktet. Den øvre skuffen skal være tett festet for flytting.
- Produktet er tungt; det bør bæres forsiktig av to personer dersom det er trapp involvert. Det kan forårsake skader dersom produktet faller på deg. Ikke slå og mist ned produktet mens du bærer det.
 - Bær produktet i oppreist stilling.
 - Sørg for at slangene, samt strømkabelen verken brettes, klemmes eller knuses etter at produktet er satt på plass, etter installasjon eller rengjøringsprosedyrene.

1.5



Installasjonssikkerhet

- Sjekk informasjonen i håndboken og installasjonsinstruksjonene for å klargjøre produktet for installasjon og sørg for at strømmnett, hovedvannledning og avløpet er egnet. Dersom ikke, ring kvalifisert elektriker og rørlegger for å få dem til å gjøre de nødvendige tilpassningene. Korrekt installasjon er kundens ansvar.
- Kontroller for skade på produktet før du installerer det. Ikke installer produktet dersom det er skadd.
- Det kan oppstå skader dersom hender settes inn i avdekkede spor. Lukk hullene på transportsikringsboltene med plastplugg, for å hindre personlige skader.
- Unngå installasjon eller la produktet være på steder der det kan bli utsatt for ytre påvirkninger.
- Unngå installasjon av produktet ved steder der temperaturen faller under 0 °C.
- Ikke plasser produktet på teppe eller lignende overflate. Det vil skape brannfare siden det ikke kan motta luft nedenfra.
- Plasser produktet på et jevnt og hardt underlag og balanser med de justerbare benene.
- Koble produktet til jordet stikkontakt beskyttet med en krets som er egnet for strømverdiene angitt på typeskiltet. Forsikre deg om at jording utføres av kyndig elektriker. Ikke bruk produktet uten egnet jording iht. lokale/nasjonale forskrifter.
- Koble produktet til stikkontakt med spennings- og frekvensverdier som er passende for de som er angitt på typeskiltet.
- Ikke koble produktet til løse, ødelagte, skitne, fettete stikkontakter eller stikkontakter

som har løsnet fra festene eller stikkontaktene med fare for vannkontakt.

- Bruk det nye slangesettet som fulgte med produktet. Ikke bruk gamle slangesett på nytt. Ikke forleng eller modifiser slangene.
- Koble vanninntaksslangen direkte til vannkranen. Trykket fra kranen skal være minimum 0,1 MPa (1 bar) og maksimalt 1 MPa (10 bar). Mellom 10 til 80 liter vann skal løpe fra kranen på et minutt for at produktet skal fungere skikkelig. Dersom vanntrykket er over 1 MPa (10 bar), bør det monteres trykkavlastingsventil. Maksimal tillatt temperatur er 25 °C.
- Monter enden på avløpsslangen for skittent vann, vasken eller badekaret.
- Plasser strømkabelen og husene på steder uten fare for å snuble.
- Ikke installer produktet bak en dør, skyvedør eller et annet sted som forhindrer at døren åpnes helt.
- Dersom det skal plasseres tørketrommel oppå produktet, må du feste det med et tilpasset festanordning hentet fra autorisert serviceverksted/butikk.

- Det er fare for kontakt med elektriske koblinger når topplokket fjernes. Ikke demonter den topplokket på produktet.
- Plasser produktet minst 1 cm fra møblenes kanter.



1.6 Driftssikkerhet

- Når du bruker utstyret, bruk kun vaskemidler, skyllemidler og tøymyknere som passer til vaskemaskiner.
- Ikke bruk kjemiske løsemidler på produktet. Disse materialene inneholder eksplosjonsfare.
- Ikke bruk defekte eller skadede produkter. Koble fra produktet (eller slå av sikringen den er tilkopleet), skru av vannkranen og ring autorisert serviceverksted.
- Ikke plasser antennelseskilder (stearinlys, sigaretter osv.) eller varmekilder (strykejern, ovner osv.) oppå eller i nærheten av produktet. Ikke plasser brennbare/eksplosive stoffer i nærheten av produktet.
- Ikke gå på produktet.
- Koble fra produktet og skru av kranen dersom du ikke skal bruke produktet i lange perioder.

- Vaskemiddel/ vedlikeholdsmateriale kan skvette ut av vaskemiddelskuffen dersom den åpnes mens maskinen er i bruk. Kontakt mellom vaskemiddel med hud og øyne er farlig.
- Forviss deg om at kjæledyr ikke klatrer inn i produktet. Kontroller innsiden av produktet før bruk.
- Ikke bruk makt til å åpne den låste vaskemaskinsdøren. Døren åpnes når vasken er fullført. Dersom døren ikke kan åpnes, prøv løsningene for «Vaskemaskinsdøren kan ikke åpnes», i delen om feilsøking.
- Ikke vask elementer som er kontaminert med bensin, parafin, benzen, reduksjonsmidler, alkohol eller andre brennbare eller eksplosive materialer og industrielle kjemikalier.
- Ikke bruk renevæske direkte, og ikke vask, skylle eller sentrifuger tøy som er kontaminert med renevæske.
- Ikke plasser hendene i den roterende trommelen. Vent til trommelen ikke lenger roterer.
- Ikke plasser hånden eller metallgjenstand under vaskemaskinen.
- Dersom du vasker tøy ved høye temperaturer, kan avløpsvannet brenne huden dersom det, for eksempel, kommer i kontakt med huden . Ikke berør avløpsvannet.
- Ta følgende forholdsregler for å forhindre dannelse av biofilm og dårlig lukt:
 - Forviss deg om at rommet der vaskemaskinen er plassert, er godt ventilert.
 - Tørk av belgene og glassdøren med tørr og ren klut på slutten av programmet.
- Glasset på vaskemaskinsdøren blir varmt under vasking med høye temperaturer. Derfor er det spesielt viktig at barn aldri tar på glasset i døren mens produktet er i bruk.



1.7 Vedlikehold og rengjøringsikkerhet

- Ikke vask produktet med trykkvasker, ved å spraye damp, vann eller helle vann.
- Ikke bruk skarpe verktøy eller pussemidler for å rengjøre produktet. Ikke bruk husholdningsrengjøringsmidler

- , såpe, vaskemiddel, gass, bensin, tynner, alkohol, lakk osv. under rengjøring.
- Rengjøringsmidler som inneholder løsningsmidler, kan utstøte giftig røyk, for eksempel Ikke bruk rengjøringsmidler som inneholder løsemidler.

- Det kan være rester av vaskemiddel i vaskemiddelskuffen når du åpner den for rengjøring.
- Ikke demonter filteret til tømmepumpen mens produktet går.
- Temperaturen i maskinen kan stige til opptil 90 °C. Rengjør filteret etter at vannet i maskinen er avkjølt for å unngå fare for å bli brent.

2 Viktige miljøverninstruksjoner

2.1 Samsvar med WEEE-direktivet (EU)



Produktet er i samsvar med EUs WEEE-direktiv(2012/19/EU). Produktet er utstyrt med klassifiseringssymbol for elektrisk avfall og elektronisk utstyr (WEEE).

Produktet er produsert med høykvalitetsdeler og materiale som kan gjenbrukes og som høver for resirkulering. Avhend ikke dette produktet sammen med normalt husholdningsavfall og annet avfall som er på slutten av sin levetid. Avlever det til et mottak for resirkulering av elektrisk og

elektronisk utstyr. Rådspør dine lokale myndigheter for å finne ut hvor disse mottakene er å finne.

Samsvar med RoHS-direktivet (EU):

Produktet er i samsvar med EUs RoHS-direktiv(2011/65/EU). Det inneholder skadelige og forbudte materiale som er spesifisert i direktivet.

2.2 Emballasjeinformasjon

Emballasjematerialene til produktet er laget av resirkulerbare materialer i samsvar med våre nasjonale miljøforskrifter. Emballasjematerialene skal ikke avhendes sammen med husholdningsavfall eller andre typer avfall. Ta dem til mottak for emballasjemateriale som er utpekt av lokale myndigheter.

3 Tekniske spesifikasjoner

Leverandørens navn og varemerker	Grundig
Modellens navn	GWP61042W
	7178586300
Kapasitet (kg)	10
Maksimal sentrifugeringshastigheter (omd/min)	1400
Innebygget	No
Høyde (mm)	84
Bredde (mm)	60
Dybde (mm)	58
Frittstående vanninntak/Dobbelt vanninntak	+ / -
Elektrisk inntak (V/Hz)	230 V / 50Hz
Total strøm	10
Maks. effekt (W)	2200
Hovedmodellkode	1621



Modellinformasjonen som er lagret i produkt databasen kan søkes opp og finnes ved å gå inn på følgende nettsteder og søke etter modellidentifikasjon (*) som står på energietiketten.

<https://eprel.ec.europa.eu/>









































SUPPLIER'S NAME

A

MODEL IDENTIFIER → (*)

A

Symboltabell

											
Forvask	Hurtig	Hurtig+	Ekstra skylning	Ekstra vann	Antikrølling	Dyre-hårjerning	Damp	Nattmodus	Bløtlegging	Skyllestopp	Intensiv
											
AutoDose	Flytende vaskemiddel	Valg av tøymykner	Skyll	Sentrifuger + tøm	Avløp	Temperatur	Sentrifuger	Ingen Sentrifuger	Kranvann (Kald)	Intet vann	Tidsforsinkelse
											
Dør Lås	Barn Lås	På/av	Start / Pause	Smussnivå	Legg til plagg	Lastet ned program	Vask	Ok (Avslutt)	Avbryt	Antikrøll+	Tørring
											
Ekstra tørr	Skaptørt	Stryketørt	Tidsstyrt tørring	Lufting (Oppfriskning)							

4 Installasjon



Les avsnittet "Sikkerhetsinstruksjon er" først!



Vaskemaskinen din oppdager automatisk mengden vasketøy i trommelen når du velger program. Mens produktet installeres, før den første kalibreringen gjennomføres for å sikre at mengden tøy, beregnes mengden på mest nøyaktig måte.

For å gjennomføre

Trommelrengjørings*-programmet og avbryte

sentrifugeringsfunksjonen. Start programmet uten tøy i trommelen.

Vent til programmet er fullført og gå gjennom seksjonen med beskrivelse av programmet. Dette kan ta opptil 15 minutter.

* Programnavnet kan variere avhengig av modellen. Du kan se gjennom programbeskrivelsesdelen for å finne ut hvilken program du bør velge.

- Kontakt nærmeste serviceverksted for installasjon av produktet.
- Sørg for at installasjonen og elektriske tilkoblinger av produktet utføres av autorisert servicetekniker. Produsenten skal ikke holdes ansvarlig for skader forårsaket av operasjoner utført av uvedkommende.
- Klargjøring av plassering og elektrisk installasjon, vannforsyning og avløp ved installasjonsstedet er kundens ansvar.
- Sørg for at vanninntaksslengen og vanntømmeslangene, samt strømkabelen ikke brettes, klemmes eller klemmes når produktet skyves inn på plass, etter installasjon eller rengjøringsprosedyrene.
- Før installasjon, kontroller visuelt om produktet har noen defekter. Ikke installer produktet dersom det er skadd. Skadde produkter kan utgjøre potensielle farer for sikkerhet.

4.1 Riktig installasjonssted

- Plasser produktet på et hardt og jevnt underlag. Ikke plasser det på et teppe med høy kant eller liknende overflater. Upassende gulv kan forårsake problemer med støy og vibrasjoner
- Totalvekten på vaskemaskinen og tørketrommelen – med full last – når de er plassert oppå hverandre når omtrent 180 kg. Plasser produktet på et solid og flatt gulv som har tilstrekkelig bæreevne!
- Ikke plasser produktet oppå strømledningen.
- Ikke installer produktet ved steder der temperaturen kan faller under 0 °C. Frost kan skade produktet.
- La det være minst 1 cm mellomrom mellom produktet og møblene.
- Dersom du vil installere produktet på et underlag med trinn, må du aldri plassere det nær kanten.
- Ikke plasser produktet på plattform.
- Ikke plasser varmekilder som komfyrer, strykejern, ovner o. l. på vaskemaskinen, og ikke bruk dem på produktet.

4.2 Montering av bunnpanelet

- For å øke produktets lydkomfort, fest deksel A etter å ha fjernet emballasje og transportsikringer.

Deksel A

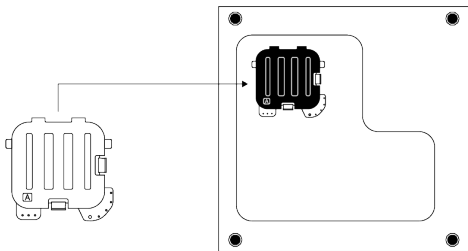

Vipp maskinen forsiktig bakover. Støtt tappene på deksel A mot bunnpanelet. Fullfør monteringen ved å rotere dekslet.

- Deksel B og toppen er valgfrie. Hvis tilgjengelig, fest deksel B og toppen.

Deksel B

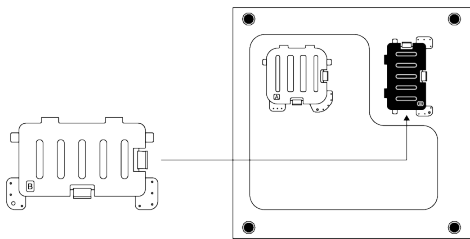

Støtt tappene på Deksel B mot bunnpanelet. Fullfør monteringen ved å rotere dekselet.

Topp

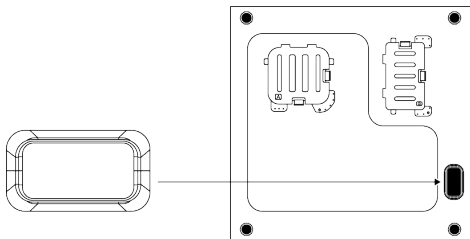

Sett toppen på ved å presse den på med fingeren.

4.3 Fjern transportsikringen.

- Løsne alle transportsikkerhetsboltene med egnet fastnøkkel til de er løse.
- Bøy indre del ved å trykke den på gripeområdene og trekk dem ut.
- Fest plastdekslene som følger med i posen med brukerhåndbok i hullene på bakpanelet.

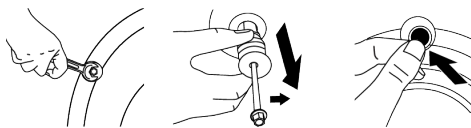

MERKNAD

Før du bruker produktet må transportboltene fjernes! Om ikke blir produktet skadd.



MERKNAD

Oppbevar transportsikkerhetsboltene på et trygt sted for å kunne bruke dem igjen ved ny transport av produktet i fremtiden.

Installer transportsikkerhetsbolten i motsatt rekkefølge for fjerningsprosedyren.

Produktet skal aldri flyttes uten at transportsikkerhetsboltene sitter godt på plass!

4.4 Kople til vannforsyningen



MERKNAD

Modeller med ett vanninntak skal ikke kobles til en varmtvannskran. I et slikt tilfelle vil vasken skades eller produktet havne i beskyttelsesmodus, og da vil det ikke fungere.

Ikke bruk gamle eller brukte vanninntaksslanger på et nytt produkt. Det kan føre til vannlekkasje fra maskinen og flekker på tøyet.

- Stram alle låsemutterne for hånd på ny. Ikke bruk et verktøy når du strammer til mutterne.
- Åpne kranene helt etter at du har utført slangetilkoblingen for å se etter vannlekkasjer ved tilkoblingspunktene. Dersom det oppstår lekkasje, slå av kranen og ta av mutteren. Kontroller pakningen og stram mutteren forsiktig igjen. For å forhindre vannlekkasjer og skader som oppstår som følge av det, la kranene være lukket når produktet ikke er i bruk.

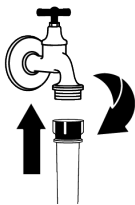
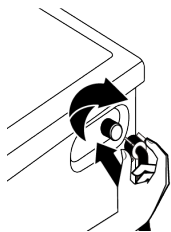

4.5 Koble avløpsslangen til avløpet

- a. Koble enden av avløpsslangen direkte til et avløp, håndvask eller utslagsvask.



Huset ditt kan oversvømmes dersom avløpsslangen blir forskjøvet mens vannet dreneres. Det er også fare for forbrenning på grunn av de høye vasketemperaturene! For å forhindre slike situasjoner og for å sørge for at produktets vanninntak og avløp fungerer problemfritt, fest inntaks- og avløpsslengene ordentlig.

- b. Koble avløpsslangen til minst 40 cm over bakken, og ikke høyere enn 100 cm.
- c. Dersom du installerer avløpsslangen på bakkenivå eller nær gulvet (40 cm eller lavere) og deretter løfter den opp, blir vannutslipp vanskelig, og tøyet kan komme ekstremt vått ut. Følg derfor høydene på figuren.

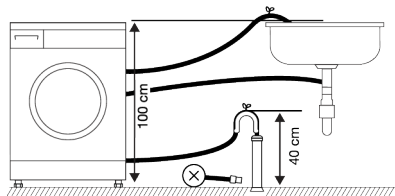

- d. For å hindre flyt av avløpsvann tilbake inn i maskinen og for å muliggjøre enkel tømning, ikke senk slangens ende ned i avløpsvann og ikke plasser den mer enn 15 cm ned i avløpet. Dersom den er for lang, kutt den slik at den blir kortere.

- e. Enden av slangen skal ikke bøyes eller trekkes på og slangen må ikke klemmes mellom avløpet og maskinen. Ellers kan det oppstå problemer med vannutslipp.
- f. Dersom lengden på slangen er for kort, kan du føye til original forlengesslange. Slangens samlede lengde skal ikke være lenger enn 3,2 meter. For å forhindre vannlekkasjer, må du alltid sikre koblingen mellom produktets forlenger og avløpsslange med passende klemme slik at den ikke løsner og forårsaker lekkasjer.

4.6 Justering av føtter



MERKNAD

For å sikre at produktets bruk er stille og vibrasjonsfritt, må det stå i vater og balansert på føttene sine. Sørg for at produktet er i balanse ved å justere føttene. Dersom ikke kan produktet bevege seg ut av plassen og forårsake klemmings-, støy- og vibrasjonsproblemer. For å unngå å skade låsemutrene, bruk ikke verktøy for å løsne mutrene.

- a. Løsne låsemutrene på foten for hånd.
- b. Justér føttene slik at produktet står i vater og i balanse.
- c. Trekk til alle låsemutrene for hånd.

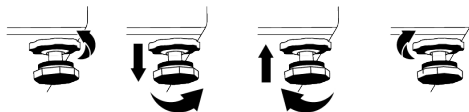

4.7 Elektrisk tilkobling

Koble produktet til jordet stikkontakt på krets med 16 A-sikring. Firmaet vårt er ikke ansvarlig for skader som oppstår grunnet bruk av produktet uten jording ihht til lokale regler.

- Tilkoblingen skal være i samsvar med nasjonale forskrifter.
- Den elektriske tilkoblingskabelinfrastrukturen til produktet må være tilstrekkelig og egnet for produktkrav. Det anbefales å bruke jordfeilbryter.

- Strømledningens støpsel skal være lett tilgjengelig etter installasjonen.
- Dersom strømverdien på sikringen eller bryteren i huset er mindre enn 16 ampere, må kvalifisert elektriker installere krets på 16 ampere.
- Spenningen som oppgis i delen «Tekniske spesifikasjoner» må tilsvare spenningen i strømmettet ditt.
- Ikke foreta tilkoplinger via skjøteledninger eller flerstikk. Overoppheting og brann kan oppstå på grunn av tilkoblingskabler.



Skadde strømkabler bør skiftes ut av autorisert servicepersonell for å forhindre potensiell fare.

4.8 Start

Før du begynner å bruke produktet, må du sørge for å utføre forberedelsene som er beskrevet i avsnittet "Miljøinstruksjoner"

5 Klargjøring



Les avsnittet "Sikkerhetsinstruksjoner" først

5.1 Sortering av tøyet

- Sorter tøyet etter stofftype, farge, skittenhetsgrad og tillatt vanntemperatur.
- Følg alltid vaskeanvisningen.

5.2 Klargjøre tøyet til vask

- Tøy med metalltilbehør eller -innlegg, som bøyle-BH, beltespenner eller metallknapper, vil skade produktet. Fjern metalldele, eller vask klærne i vaskepose eller et putetrekk.
- Ta ut alle gjenstander i lommene, som mynter, penn og binders, og vring lommene og børst dem. Slike gjenstander kan skade produktet eller forårsake støyp problemer.
- Legg mindre klær, som babysokker og nylonstrømper, i vaskepose eller et putevar.

og "Installasjon". For å klargjøre produktet for vasking av tøy, følg først fremgangsmåten i trommelrengjøringsprogrammet. Dersom programmet ikke er den del av produktet ditt, følg fremgangsmåten som er beskrevet i del "Rengjøre vaskemaskinsdøren og trommelen."

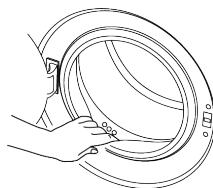

Det kan ha blitt igjen litt vann i produktet på grunn av kvalitetskontrollprosesser i produksjonen. Dette forårsaker ingen skade på produktet.

- Legg i gardiner uten å trykke dem sammen. Fjern festeordninger fra gardinene. Gardintilbehør kan føre til trekking og rifter i gardinen.
- Lukk glidelåser, sy i løse knapper, og reparer hull og revner.
- Vask produkter merket «Tåler maskinvask» eller «Håndvask» kun med et egnet program.
- Ikke vask farget og hvitt tøy sammen. Nye, mørkfargede bomullsstoffer avgir mye farge. Vask disse separat.
- Vanskelige flekker må behandles skikkelig før vask.
- Vask bukser og ømfintlig tøy på vrangen.
- Tøy som er utsett for smuss som mel, kalkstøv, melkepulver e. l., må ristes før de legges i produktet. Slikt støv og pulver på tøyet kan bygge seg opp i de indre delene av produktet over tid og forårsake skade.

5.3 Tips for energi- og vannsparing

Følgende informasjon vil hjelpe deg å bruke produktet på økologisk og energi-/vanneffektiv måte.

- Bruk produktet med den høyeste tillatte lastekapasiteten for programmet du har valgt, men ikke overbelast maskinen. Se «Program og forbrukstabell».
- Ta alltid hensyn til temperaturinstruksjonene på vaskemiddelpakken.
- Vask lett skittent tøy ved lave temperaturer.
- Bruk kortere programmer for små mengder lett skittent tøy.
- Ikke bruk forvask og høye temperaturer for vask som ikke er mye tilsmusset eller flekket.
- Dersom du planlegger å tørke vasken i tørketrommel, velg den høyeste sentrifugeringshastigheten som anbefales i løpet av vaskeprosessen.
- Bruk aldri mer vaskemiddel enn det som er angitt på vaskemiddelemballasjen.

5.4 Legge i tøyet

- Åpne døren.
- Legg tøyet inn i produktet uten å presse det sammen.
- Lukk døren ved å skyve den til du hører låselyd. Forsikre deg om at ingen artikler er i klem i døren. Døren er låst mens et program kjører. Dørlåsen åpnes når programmet er fullført. Deretter kan du åpne døren. dersom døren ikke kan åpnes, kan du prøve løsningene oppgitt under «Vaskemaskinsdør kan ikke åpnes», i delen om feilsøking.

5.5 Riktig tøymengde

Maksimal tøymengde avhenger av typen tøy, skittenhetsgraden og vaskeprogrammet du vil bruke. Produktet justerer automatisk vannmengden i henhold til vekten på tøyet som er lagt i.



Følg informasjonen i «program og forbrukstabell». dersom produktet overbelastes, reduseres ytelsen. I tillegg kan det oppstå støy- og vibrasjonsproblemer.

5.6 Bruk av vaskemiddel og tøymykner



ADVARSEL

Les produsentens instruksjoner på emballasjen mens du bruker vaskemidler, mykningsmidler, stivelse, blekemiddel og avfargingsmidler, avkalkningsmiddel, og følg doseringsinformasjonen som er gitt. Bruk et målebeger, dersom det finnes.

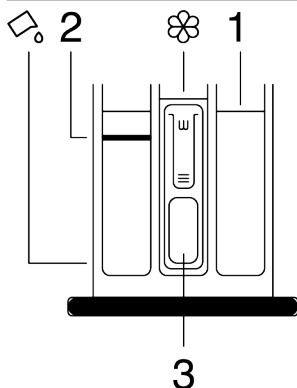

Vaskemiddelskuffen består av tre kammer: (1) for forvask (2) for hovedvask (3) for tøymykner (☼) i tillegg er det hevert i tøymyknerdelen. (☒) det er også en luke for bruk av flytende vaskemiddel i hovedvaskekammeret.

Vaskemiddel, tøymykner og andre rengjøringsmidler

- Ha i vaskemiddel og tøymykner før du starter vaskeprogrammet.
- Ikke la vaskemiddelskuffen være åpen når vaskeprogrammet er på!
- Dersom du bruker et program uten forvask, må du ikke ha vaskemiddel i forvaskkammeret (kammer nr. 1)
- Hvis du bruker et program med forvask, start maskinen etter å ha tilsatt pulvervaskemiddel i forvask- og hovedvaskeksjonene (rom 1 og 2).

- Ikke velg et program med forvask dersom du bruker vaskemiddelpose eller vaskeball. Legg vaskemiddelposen eller vaskeballen inni tøyet i produktet.
- Dersom du bruker et flytende vaskemiddel, følg instruksjonene under «Bruk av flytende vaskemiddel» og ikke glem å justere luken for flytende vaskemiddel til riktig posisjon.

Velge vaskemiddeltype

Vaskemiddeltypen som skal brukes, avhenger av stofftypen og-fargen.

- Bruk ulike vaskemidler for farget og hvit klesvask.
- Bare vask finvask med spesielle vaskemidler (flytende vaskemiddel, ullsjampo osv.) som er beregnet utelukkende på finvask.
- Når du vaker mørke klær eller vattepper, anbefales det å bruke flytende vaskemiddel.
- Vask ullplagg med spesielt vaskemiddel for ulltøy.
- Gå gjennom programbeskrivelsesdelen for foreslått program for forskjellige tekstiler.
- Alle anbefalinger om vaskemidler er gyldig for valgbare temperaturområder for programmer.



Bare vaskemidler, skyllemidler og tøyemyknere som er egnet for vaskemaskiner, skal brukes. Bruk ikke såpepulver.

Justere mengden vaskemiddel

Mengden vaskemiddel, avhenger av tøymengden, skittenhetsgraden og vannhardheten.

- Ikke overskrid de anbefalte doseringsverdiene på vaskemiddelemballasjen for å eliminere overdrevent skum og problemer med dårlig skylling, for å spare penger og beskytte miljøet.
- Bruk mindre mengder vaskemiddel til færre eller mindre skittent tøy.

Bruke tøyemyknere

Hell tøyemykneren i tøyemyknerkammeret i vaskemiddelskuffen.

- Ikke overstig (>max<)-nivået angitt i tøyemyknerkammeret.
- Dersom tøyemykneren ikke er flytende, må du fortynne den med vann før du legger den i tøyemyknekammeret.



ADVARSEL

Ikke bruk flytende vaskemidler såper eller løsemidler med mindre de er beregnet på bruk i vaskemaskiner for å myke opp tøyet.

Bruke flytende vaskemidler

Dersom produktet har en luke for flytende vaskemiddel

- Trykk og roter luken der det vises når du vil bruke flytende vaskemidler. Luken som faller ned, vil fungere som barriere for flytende vaskemiddel.
- Ta ut såpeskuffen og rengjør med vann før bruk, om det er nødvendig. Vaskemiddelet plasseres i hovedkammeret. (kammer nr. 2).
- Luken skal være oppe dersom du bruker et pulvervaskemiddel. Viften du vil se i denne posisjonen vil blande pulvervaskemiddelet og hjelpe det med å løse seg opp.

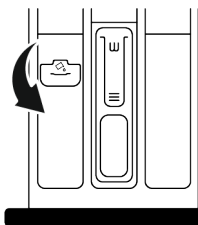

Bruk av gel- og tablettvaskemidler

- Dersom vaskemiddelet er flytende og det ikke er kammer for flytende vaskemiddel i produktet ditt, plasserer du vaskemiddelet i hovedvaskemiddelkammeret i det første vanninntaket. Dersom produktet inneholder et kammer for flytende vaskemiddel, fyller du vaskemiddel i dette kammeret før du starter programmet.

- Dersom gelvaskemiddelet ikke er flytende eller i form av kapslet væsketablett, legger du det direkte i trommelen før vasking.
- Legg vaskemidler i tablettform i hovedvaskkammeret (kammer nr. «2») eller rett inn i trommelen før vask.

Bruke stivelse

- Tilsett flytende stivelse, pulverstivelse eller tøyfarge i mykemiddelkammeret.
- Ikke bruk tøymykner og stivelse i samme vaskeprogram samtidig.
- Tørk innsiden av maskinens trommel med fuktig og ren klut etter bruk av stivelse.

Bruk av avkalkningsmiddel

- Bruk kun avkalkningsmiddel produsert for vaskemaskiner når det er nødvendig.

Bruk av blekemiddel og avfargingsmidler

- Velg et program med forvask og tilsett blekemiddel i begynnelsen av forvasken. Ikke ha vaskemiddel i forvaskkammeret.

Som et alternativ kan du velge et program med ekstra skylning og tilsette blekemiddelet mens produktet mottar vann fra vaskemiddelkammeret i løpet av første skylletrinn.

- Ikke bland og bruk blekemiddel og vaskemiddel sammen.
- Ettersom blekemiddel kan forårsake hudirritasjon, bruk kun små mengder (1/2 tekopper - ca. 50 ml og skylt tøyet godt.
- Hell ikke blekemiddel på tøyet.
- Ikke bruk blekemiddel til kulørt tøy.
- Velg et program med lavtemperaturvask mens du bruker oksygenbaserte avfargingsmidler.
- Oksygenbasert avfargingsmidler kan brukes sammen med vaskemidlene. Men dersom det ikke har samme viskositet som vaskemiddelet, må du først plassere vaskemiddelet i rom nr. "2" i vaskemiddelskuffen og vent til produktet skyller vaskemiddelet bort under vanninntaket. Legg avfargingsmidlet i samme kammer mens maskinen fortsetter å ta inn vann.

5.7 Tips for effektiv vasking

	Klær			
	Lyse og hvite farger	Farger	Svarte og mørke farger	Finvask, ull og silke
	(Anbefalt temperaturområde basert på skittenhetsnivå: 40-90 °C)	(Anbefalt temperaturområde basert på skittenhetsgrad: kaldt til -40 °C)	(Anbefalt temperaturområde basert på skittenhetsgrad: kaldt til -40 °C)	(Anbefalt temperaturområde basert på skittenhetsgrad: kaldt til -30 °C)

Skittenhetsgrad	<p>Svært skittent</p> <p>(vanskelige flekker som gress, kaffe, frukt og blod).</p>	<p>Det kan være nødvendig å forhåndsbehandle flekkene eller velge forvask.</p> <p>Pulverbasert og flytende vaskemiddel som anbefales for hvite klær, kan brukes i doseringer som anbefales for svært skitne klær. Det anbefales å bruke vaskepulver til å fjerne leire- og jordflekker og flekkene som reagerer på blekemidler.</p>	<p>Pulverbasert og flytende vaskemiddel som anbefales for fargede klær, kan brukes i doseringer som anbefales for svært skitne klær. Det anbefales å bruke vaskepulver til å fjerne leire- og jordflekker og flekkene som reagerer på blekemidler. Bruk vaskemiddel som ikke inneholder blekemiddel.</p>	<p>Flytende vaskemidler som egner seg til fargede og mørke klær kan brukes i doseringer som anbefales for svært skitne klær.</p>	<p>Bruk helst flytende vaskemidler som er laget for finvask. Ullstoffer og silkeklær må vaskes med spesielle vaskemidler for ull.</p>
	<p>Normalt skitten</p> <p>(For eksempel flekker som er forårsaket av kroppen, på krager og mansjetter.)</p>	<p>Pulverbasert og flytende vaskemiddel som anbefales for hvite klær kan brukes i doseringer som anbefales for normalt skitne klær.</p>	<p>Pulverbasert og flytende vaskemiddel som anbefales for fargede klær kan brukes i doseringer som anbefales for normalt skitne klær. Bruk vaskemiddel som ikke inneholder blekemiddel.</p>	<p>Flytende vaskemidler som egner seg til fargede og mørke klær kan brukes i doseringer som anbefales for svært skitne klær.</p>	<p>Bruk helst flytende vaskemidler som er laget for finvask. Ullstoffer og silkeklær må vaskes med spesielle vaskemidler for ull.</p>
	<p>Litt skittent</p> <p>(Uten synlige flekker).</p>	<p>Pulverbasert og flytende vaskemiddel som anbefales for hvite klær kan brukes i doseringer som anbefales for litt skitne klær.</p>	<p>Pulverbasert og flytende vaskemiddel som anbefales for fargede klær kan brukes i doseringer som anbefales for litt skitne klær. Bruk vaskemiddel som ikke inneholder blekemiddel.</p>	<p>Flytende vaskemidler som egner seg til fargede og mørke klær kan brukes i doseringer som anbefales for svært skitne klær.</p>	<p>Bruk helst flytende vaskemidler som er laget for finvask. Ullstoffer og silkeklær må vaskes med spesielle vaskemidler for ull.</p>

5.8 Vist programtid

Du kan se varigheten til programmet du har valgt på maskinens skjerm mens du velger program. Avhengig av hvor mye tøy du har lagt i maskinen, skum, ubalanserte lasteforhold, endringer i strømtilførselen, vanntrykk og programinnstillinger justeres programvarigheten automatisk mens programmet kjører.

SPESIALTILFELLE: Når programmet startes med Bomull eller Bomull øko-programmet viser displayet varigheten for halv vaskekapasitet. Det er det vanligste brukstilfellet. Når programmet har startes vil den faktiske mengden vask detekteres av programmet etter 20-25 minutter. Dersom den påviste mengden vask er større enn halv vaskekapasitet, vil vaskeprogrammet justeres deretter og programvarigheten økes automatisk. Du kan følge denne endringen på displayet.

6 Bruke produktet

 Les avsnittet "Sikkerhetsinstruksjon er" først!

6.1 Kontrollpanel

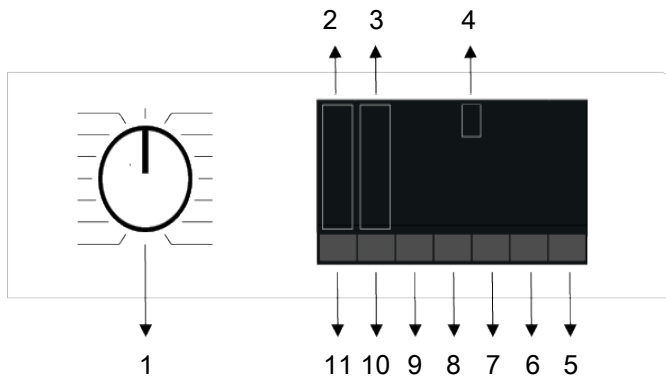

- | | |
|--|--|
| 1 Programvalg-knapp | 2 Temperaturnivåindikator lyser |
| 3 Indikatorlys for sentrifugeringsnivå | 4 Skjerm |
| 5 Start-/pause-knapp | 6 Knapp for justering av utsatt start |
| 7 Tilleggsfunksjonsknapp 3 | 8 Tilleggsfunksjonsknapp 2 |
| 9 Tilleggsfunksjonsknapp 1 | 10 Knapp for justering av sentrifugeringshastighet |
| 11 Knapp for justering av temperatur | |

6.2 Symboler på skjermen

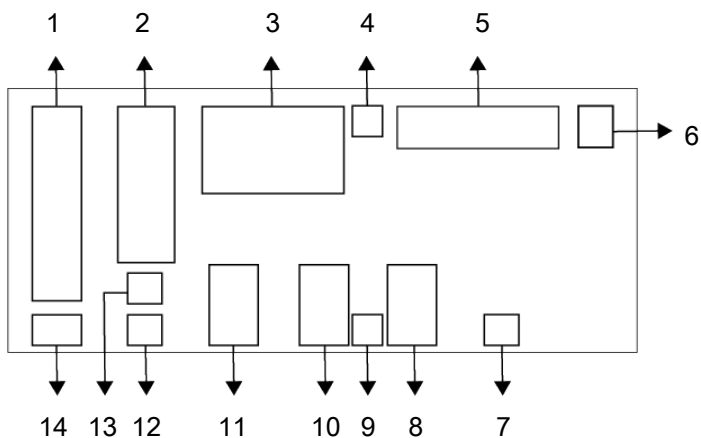

- | | | | |
|----|----------------------------------|----|------------------------------------|
| 1 | Temperaturindikator | 2 | Sentrifugeringshastighetsindikator |
| 3 | Informasjon om varighet | 4 | Symbol for dørlås aktivert |
| 5 | Indikator for programoppfølging | 6 | Ingen vann-indikator |
| 7 | Utsatt start aktivert-indikator | 8 | Indikator 3 for tilleggsfunksjon |
| 9 | Symbol for barnesikring aktivert | 10 | Indikator 2 for tilleggsfunksjon |
| 11 | Indikator 1 for tilleggsfunksjon | 12 | Ingen sentrifugerings-indikator |
| 13 | Skyllestoppindikator | 14 | Kaldt vann-indikator |



Grafikken som brukes til maskinbeskrivelsene i denne delen er skjematisk og er kanskje ikke helt like funksjonene på maskinen .

6.3 Program- og forbrukstabell

Program						Tilleggsfunksjoner					Temperatur (°C)
	Temperatur (°C)	Maks. last (kg)	Vannforbruk (l)	Energiforbruk (kWh)	Maks sentrifugehastighet	Steam	Ekstra skylling	Prewash	Antikrøll	Express / Intensive	
Bomull Hvitt/Kulørt	90	10	98	2,75	1400	•	•	•	•	•	Kald - 90
	60	10	98	2,00	1400	•	•	•	•	•	Kald - 90
	40	10	95	1,10	1400	•	•	•	•	•	Kald - 90
Eco 40-60	40***	10	74	1,006	1400						40-60
	40***	5	53	0,595	1400						40-60
	40***	2,5	37	0,305	1400						40-60
Syntetisk	60	4	76	1,60	1200	•	•	•	•	•	Kald - 60
	40	4	74	1,10	1200	•	•	•	•	•	Kald - 60
Mini 14'	90	10	75	2,30	1400	•	•		•	•	Kald - 90
	60	10	75	1,30	1400	•	•		•	•	Kald - 90
	30	10	75	0,25	1400	•	•		•	•	Kald - 90
Mini 14' + Express / Intensive	30	2	45	0,15	1400	•	•		•	•	Kald - 90
Ull	40	2	60	0,60	1200		•				Kald - 40
Finvask	40	4	65	0,85	800		•				Kald - 40
Mix	40	4	83	1,10	800	•		•	•	•	Kald - 40
MachineCare	90	-	80	2,60	600	*					90
Outdoor / Sportstøy	40	5	60	0,65	1200			•			Kald - 40
Flekkprogram	60	5	86	1,85	1400			•		•	30-60
Skjorter	60	4	70	1,40	800	*	•	•	•	•	Kald - 60
Dyne / Dun	60	-	100	1,60	800	•	•				Kald - 60
Hygiene+	90	9	125	3,00	1400	*	*				20-90

• : Valgbar.

* : Automatisk valg, kan ikke avbrytes.

*** : Eco 40-60-programmet er et testprogram i henhold til 40 °C temperaturvalg, EU-regulativ/2019/2014 og EN 60456: 2016 / A11: 2020 Standard
 - : Se programbeskrivelsen for maksimal mengde tøy.



Les installasjonsdelen av håndboken før første gangs bruk. Tilleggsfunksjonene i tabellen kan variere etter hvilken modell av maskinen du har. Vann og energiforbruk kan variere i henhold til endringer i vanntrykk, vannhardhet, temperatur romtemperatur, type og mengde tøy, utvalg av tilleggsfunksjoner og sentrifugeringshastighet og spenningsendringer. Utvalget av tilleggsfunksjoner kan endres av produsenten. Nye valg kan legges til eller fjernes. Sentrifugehastigheten på vaskemaskinen kan variere fra program til program, men sentrifugehastigheten kan ikke overstige vaskemaskinens maksimale sentrifugehastighet. Mengden støy og fuktighet varierer i henhold til sentrifugeringshastigheten. Når høyere sentrifugeringshastighet er valgt under sentrifugeringsfasen, inneholder tøyet mindre fuktighet, men høyere støy oppstår ved slutten av programmet.



Du kan se vasketiden til programmet du har valgt på maskinens skjerm mens du velger program. Avhengig av mengden tøy du har lagt inn i maskinen, kan det være differanse på 1–1,5 time mellom den varigheten som vises på skjermen og vaskesyklusens faktiske varighet. Varigheten oppdateres automatisk kort tid etter at vaskingen starter. Velg alltid laveste egnede temperatur. De mest effektive programmene når det gjelder energiforbruk er generelt de som arbeider ved lavere temperaturer og lengre varighet.

Konsumverdier (NO)

	Temperatur valg °C	Maksimal sentrifugeringshastighet er (omd/min)	Kapasitet (kg)	Programvarighet (t:min)	Energiforbruk (kwh/syklus)	Vannforbruk (liter/syklus)	Vasketemperatur (°C)	Resterende fuktighetsprosent (%)
Eco 40-60	40	1400	10	03:58	1,006	74	38	52
	40	1400	5	02:59	0,595	53	32	52
	40	1400	2,5	02:59	0,305	37	24	56,3
Bomull Hvitt/Kulørt	20	1400	10	03:40	0,750	95	20	53,9
	60	1400	10	03:40	2,000	98	60	53,9
Syntetisk	40	1200	4	02:20	1,100	74	40	40
Mini 14'	30	1400	10	00:28	0,250	75	23	62

Forbruksverdiene gitt for andre programmer enn Eco 40-60 programmer er kun anslagsvise.

6.4 Programvalg

- Finne ut om programmet egner seg for tøyet type, mengde og skittenhetsgrad i henhold til «Program- og forbrukstabell».



Programmene er begrenset til den høyeste sentrifugeringshastigheten som er egnet for stofftypen.

Når du velger et program, skal du alltid vurdere stofftype, farge, skittenhetsnivå og egnet vanntemperatur.

- b. Velg ønsket program ved bruk av Programvelgerhjulet.

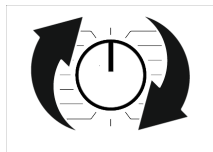

6.5 Programmer

• Eco 40-60

I Eco 40- 60-programmet kan du vaske normalt skittent bomullstøy som er spesifisert å skulle vaskes sammen på 40°C til 60°C. Dette programmet er et standard testprogram ihht til EUs lovgivning når det gjelder økovenlig utforming og energimerking.

Selv om dette programmet vasker lenger enn andre vaskeprogrammer, er det mer effektivt når det gjelder energi- og vannforbruk. Faktisk vanntemperatur kan avvike fra oppgitte vasketemperaturverdier. Dersom du fyller maskinen med mindre mengde klesvask (f. eks. halvfull maskin eller mindre), reduseres programtiden automatisk. På denne måten, blir energi og vannforbruk mye lavere.

• Bomull Hvitt/Kulørt

Du kan vaske bomullsstoffer (laken, sengetøy, badekåper, undertøy o. l.) med dette programmet. Når du trykker på hurtigvasktasten, blir programvarigheten vesentlig kortere og vaskeeffektiviteten sikres ved bruk av kraftigere vaskebevegelser. Dersom du ikke velger hurtigvaskfunksjonen, sikres overlegen vasking og skylling av svært skittent tøy.

• Syntetisk

Du kan vaske tøyet ditt (slik som skjorter, bluser, syntetiske/bomullsblandede stoffer osv.) i dette programmet. Når

hurtigvaskfunksjonsknappen blir trykket inn, blir programvarigheten betydelig kortere og effektiv vaskeytelse garanteres for lettere tilgriset tøy. Dersom du ikke velger hurtigvaskfunksjonen, sikres overlegen vasking og skylling av svært skittent tøy.

• Ull

Brukes til å vaske ulltøy/finvask. Velg egnet temperatur i henhold til merkingen på klærne. Tøyet ditt blir vasket med en veldig skånsomt for ikke å skade klærne.

• Hygiene+

Urenheter løses lett opp ved bruk av damp i starten av programmet.

Bruk dette programmet til tøy (babytøy, sengetøy, undertøy ol. i. bomullstøy) som krever allergivennlig og hygienisk vask ved høy temperatur, og intensive og lange vaskesykluser. Det høye hygienivået sikres av damptrinnet før programmet, den lange oppvarmingstiden og ekstra skylletrinn.

- Programmet ble testet av det britiske allergiforbundet (Allergy UK) og med 60 °C temperatur valgt, og det ble sertifisert for evnen til å eliminere allergener i tillegg til bakterier og mugg.



Det britiske allergiforbundet er kjent som Allergy UK. Emblemet for godkjenning er opprettet for å veilede folk som krever anbefaling av et produkt som det relaterte produktet begrenser/reduserer/ eliminerer allergener eller reduserer allergeninholdet betydelig i omgivelsene der allergipatientene eksisterer. Formålet er å sikre at produktene blir testet vitenskapelig eller undersøkt på en måte for å gi målbare resultater.

• Dyne / Dun

Bruk dette programmet til å vaske fiberdyner som er merket med «Tåler maskinvask». Kontroller at du har lagt dynen riktig inn, slik at du ikke skader verken maskinen eller dynen. Fjern dynetrekket før du legger dynen inn i maskinen. Brett dynen i to og legg den inn i maskinen. Legg dynen inn i maskinen

samtidig som du plasserer den på en slik måte at den ikke berører belgen eller glasset.

Bruk dette programmet til å vaske jakker, vester o.l. som inneholder dun, og som er merket «Tåler maskinvask».



Ikke legg inn mer enn én dobbel fiberdyne (200 x 200 cm).
Ikke vask dyner, puter, osv. som inneholder bomullsfill i maskinen.



Ikke bruk vaskemaskinen til å vaske andre materialer som matter, tepper osv. Ellers kan maskinen bli permanent skadd.

• **Sentrifug. + Utpumpn.**

Bruk dette programmet til å fjerne vann på klærne / i maskinen.

• **Skylling**

Brukes når du vil skylle eller bruke stivelse separat.

• **Skjorter**

Bruk dette programmet til å vaske skjorter i bomull, syntetiske stoffer og syntetiske stoffblandinger sammen. Programmet reduserer krøller. På slutten av programmet brukes det damp for å bidra til å redusere rynker. Den spesielle sentrifugeringsprofilen og dampen som brukes på slutten av programmet, reduserer rynkene på skjortene dine. Når du trykker på hurtigvaskfunksjonen, utføres algoritmen for forbehandling.

• Bruk forbehandlingskjemikaliet direkte på plagget, eller tilsett det sammen med vaskemidler når maskinen begynner å ta inn vann i vaskemiddelkammeret. Således kan du oppnå den samme ytelsen som med normal vask, men på mye kortere tid. Levetiden på skjortene dine blir lenger. Ikke bruk oppvaskmiddel før du planlegger å bruke forsinkellesfunksjonen til maskinen. Forvaskemiddel kan renne ut på klærne og forårsake flekker.

** Det anbefales å bruke programmet med mer enn seks skjorter for å få det beste rynkenivået i skjortene dine ved å bruke denne syklusen. Når du vasker mer enn 6 skjorter, kan det være forskjeller på rynkenivåene og fuktigheten på skjortene ved slutten av syklusen.

• **Mini 14'**

Bruk dette programmet til å vaske lite skittent eller uflekkede bomullstøy på kort tid. Du kan redusere programtiden med 14 minutter ved å velge hurtigvaskfunksjonen. Når hurtigvaskfunksjonen er valgt, kan du vaske maksimalt 2 kg tøy.

• **MachineCare**

Rengjør trommelen regelmessig (1 til 2 måneder) for å sikre hygiene. Slå på programmet når maskinen er tom. For å oppnå bedre resultater kan du tilsette kalkfjerningspulver (rengjøringsmiddel for trommel) for vaskemaskiner når funksjonen for vaskepulver er valgt. La døren til vaskemaskinen stå halvt lukket etter at programmet er ferdig, slik at innsiden av maskinen kan tørke.



Dette er ikke et vaskeprogram. Dette er et vedlikeholdsprogram. Ikke slå på dette programmet med noe i maskinen. Når du forsøker å drifte maskinen, merker maskinen at det er tøy inni og kan stanse eller gjenoppta programme ihht til hvilken maskinmodell du har. Effektiv rengjøring oppnås ikke dersom programmet blir gjenopptatt.

• **Mix**

Bruk til å vaske bomullstøy og syntetisk tøy sammen.

• **Finvask**

Du kan vaske dine delikate klær som bomulls- /syntetisk blandet strikketøy eller strømpebukse i dette programmet. Det vasker med mer delikat vask. Vask klærne du vil bevare fargen på ved 20 grader eller ved å velge alternativet kaldvask.

• Outdoor / Sportstøy

Dette programmet kan brukes til å vaske sports- og utendørsplagg som inneholder bomull / syntetisk blanding og vannavvisende trekk som gore-tex osv.

• Flekkprogram

Maskinen har et flekkprogram som kan fjerne ulike flekktyper på en svært effektiv måte. Bare bruk dette programmet til solid, fargeekte bomull. Ikke vask finvask eller fargede plagg med dette programmet. Kontroller vaskeanvisningen på plagget før vask (anbefales for bomullsskjorter, bukser, shorts, t-skjorter, babyklær, pyjamas, forklær, duker, sengetøy, dynetrekk, laken, putevar, strandhåndklær, håndklær, sokker, undertøy av bomull som tåler lang vask på høye temperaturer).

Du kan bruke det automatiske flekkprogrammet til å vaske 24 typer flekker, inndelt i to ulike grupper i henhold til valg av hurtigvaskfunksjon. Avhengig av valgt flekkgruppe, vil et vaskeprogram som inkluderer skyllestopp, vasking, og vask og skylling velges.

Under finner du smussgruppene som kan velges sammen med hurtigvasktasten:

Når du velger "Intens"

Svette, kragesmuss, mat, majones, salatdressing, sminke, maskinolje, babyamat.

Når "Kvikk/Intens" ikke velges

Blod, sjokolade, pudding, gress, gjørme, egg, smør, karri.

Når du velger "Kvikk"

Te, kaffe, jus, ketsjup, rødvin, cola, syltetøy, kull

- Velg flekkprogrammet.
- Velg flekktypen du ønsker fjerne ved å finne den i gruppene over og velge ønsket gruppe ved bruk av knappen for hurtigvaskfunksjon.
- Les vaskeanvisningen på plagget nøye for å sikre at du velger riktig temperatur og sentrifugeringshastighet.

6.6 Temperaturvalg

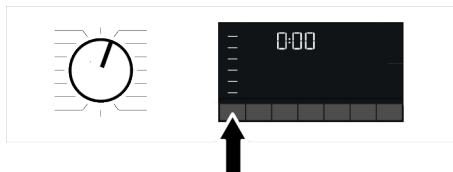

Når et nytt program velges, vises anbefalt temperatur for programmet på temperaturindikatoren. Det kan hende at den anbefalte temperaturen ikke er den høyeste temperaturen som kan velges for det aktuelle programmet.

For å endre temperatur trykker du på knappen for temperaturjustering. Temperaturen reduseres gradvis.

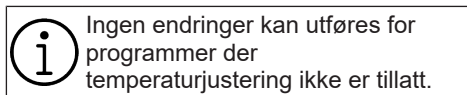

Du kan også endre temperaturen etter at vasken har startet. Denne endringen kan kun utføres dersom vasketrinnet tillater det.

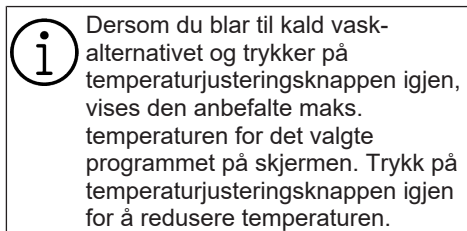

6.7 Sentrifugeringshastighetsvalg

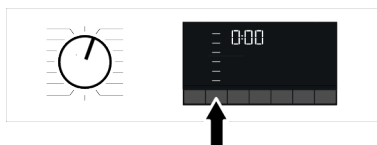



Når du velger et nytt program, vises anbefalt sentrifugeringshastighet for valgt program på indikator for sentrifugeringshastighet. Det kan hende den anbefalte sentrifugeringshastigheten ikke er høyeste hastighet som kan velges for gjeldende program.

For å endre sentrifugeringshastighet trykker du på knappen for justering av sentrifugeringshastighet.

Sentrifugeringshastigheten reduseres gradvis.

Deretter, avhengig av hvilken modell av produktet du har, vises alternativene

«Skyllestopp » og "Ingen sentrifugering » på displayet.

Dersom du ikke ønsker å ta ut vasken umiddelbart etter at programmet er ferdig, kan du bruke Skyllestopp-funksjonen og la vasken ligge i det siste skyllevannet for å unngå at klærne blir krøllete fordi det ikke er vann i maskinen.

Denne funksjonen stopper klesvasken i siste skylling. Dersom du ønsker å sentrifugere vasketøyet ditt etter skyllestoppfunksjonen:

- Juster Sentrifugeringshastigheten.
- Trykk på Start/pause. Programmet vil gjenopptas. Maskinen tømmer ut vannet og sentrifugerer tøyet.

Dersom du ønsker å tappe ut vannet på slutten av programmet uten å sentrifugere det, bruker du funksjonen Ingen sentrifugering.



Ingen endringer kan utføres for programmer der endring i sentrifugeringshastighet ikke er tillatt.

Du kan også endre sentrifugeringshastigheten etter at vaskeprogrammet har startet. Endringen kan ikke utføres i trinn det er ikke er tillatt.

Rinse Hold (Skyllestopp)

Dersom du ikke kan ta klærne ut av maskinen umiddelbart etter at programmet er ferdig, kan du bruke skyllestoppfunksjonen for å la klesvasken bli liggende i det siste skyllevannet, slik at de ikke blir krøllete/rynkete når det ikke lenger er vann i maskinen. Trykk på start-/pause-knappen etter denne prosessen, dersom du ønsker å tømme maskinen for

vann uten å sentrifugere klesvasken. Programmet vil gjenopptas og fullføres etter at vannet er tømt.

Dersom du ønsker å sentrifugere klesvasken som ligger i vannet, justerer du sentrifugeringshastigheten og trykker på start-/pause-knappen. Programmet vil gjenopptas. Vann tømmes, klesvask sentrifugeres og programmet fullføres.

6.8 Valg av tilleggsfunksjoner

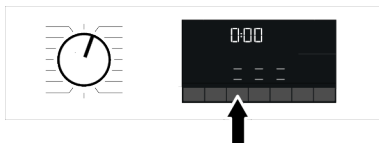

Velg ønskede tilleggsfunksjoner før programmet startes. Når det velges et program, tennes ikonene for tilleggsfunksjonene som kan velges sammen med programmet.



Når du trykker på en tilleggsfunksjonsknapp som ikke kan velges med det gjeldende programmet, avgir vaskemaskinen en varselyd.

Enkelte funksjoner kan ikke velges sammen. Dersom en 2. tilleggs- (hjelp-) funksjon som kommer i konflikt med den 1. velges før du starter opp maskinen, vil den funksjonen du valgte først bli avbrutt, mens valget av 2. tilleggs- (hjelp-) funksjon fortsatt vil være aktivt.

En hjelpefunksjon som ikke er kompatibel med programmet kan ikke velges (se "Program- og forbrukstabell")

Noen programmer har tilleggsfunksjoner som må brukes sammen. Disse funksjonene kan ikke velges bort.

6.8.1 Tilleggsfunksjoner

• Prewash

Forvask er kun nødvendig ved vasking av svært skitten klesvask. Du vil spare energi, vann, vaskemiddel og tid ved ikke å velge forvask.

• Express / Intensive

Du kan redusere eller øke programperioden ved å bruke denne funksjonen. Avhengig av programvalget kan det være forskjeller i tidsøkninger og nedganger. Hvis FAST eller INTENSIVE led ikke lyser, vises riktig programvarighet for normalt skittent tøy.

Avhengig av programvalg, kan INTENS-funksjonen velges automatisk. I dette tilfellet vil intense-dioden lyse. Du velger Intensfunksjon, for å sikre overlegen vask og skylling av svært skitten klesvask.

Du kan redusere tiden for lettere skittent tøy ved å trykke Fast/Intensive-knotten for i progeammer der intensivfunksjon er valgt som standard. Når du trykker én gang på knappen, slås lysdioden av og du får adgang til normalprogramperiode for normalskitten klesvask. Når du trykker på samme knappen en gang til, lyser hurtigled-dioden, tiden avtar noe og viser minimum programvarighet, som passer for ditt mindre skitne tøy. Dette kan redusere programtiden med 50 prosent ved at man velger hurtigvaskfunksjonen. Mens varigheten forkortes, på grunn av optimerte vasketrinn, mobilitet og optimalt vannforbruk av høyteknologien, oppnås høy vaskeytelse.

• Steam

Denne funksjonen hjelper med å begrense krøllene på bomull, syntetisk og blandet tøy, noe som begrenser stryketid, og fjerner flekkene ved å bløte dem.

* Under forhold hvor dampfunksjonen brukes på slutten av programmet, kan tøyet ditt bli varmere på slutten av vasken. Dette er ventet innen programmets arbeidsforhold.



Når du aktiverer dampfunksjonen, ikke bruk flytende vaskemiddel dersom produktet ikke har en kopp for flytende rengjøringsmiddel eller flytende doseringsfunksjon. Det er fare for at klærne får flekker.

6.8.2 Funksjoner/programmer som velges ved å holde tasten inne i tre sekunder

• Antikrøll

Denne funksjonen velges når den valgknappen for sentrifugering holdes inne i 3 sekunder og programoppfølgingslampen for det aktuelle trinnet tennes. Når funksjonen er valgt, roterer trommelen i opptil 8 timer for å forhindre at tøyet krøller seg på slutten av programmet. Du kan avbryte programmet og ta ut tøyet når som helst i løpet av denne 8-timers perioden. Trykk på funksjonsvalgknappen eller Av/På-knappen for å avbryte funksjonen. Lampen for programoppfølging lyser helt til funksjonen avbrytes eller til trinnet er fullført. Når funksjonen ikke deaktiveres, forblir den aktiv i senere vaskesykluser også.

• Ekstra skylling

Denne funksjonen kan velges ved å trykke og holde tilleggsfunksjonsknappen inne i 3 sekunder.

Denne funksjonen gjør at produktet foretar enda en skylling, i tillegg til den som allerede er utført, etter hovedvasken. På den måten kan risikoen for at sensitiv hud (babyer, allergisk hud, osv.) påvirkes av små vaskemiddelrester på tøyet reduseres.

• Barnesikring

Bruk barnesikringsfunksjonen for å hindre at barn leker med maskinen. Dermed kan du unngå eventuelle endringer i et program som er i gang.



Du kan slå av og på maskinen med Av/På-knappen når Barnesikring er aktiv. Når du slår på maskinen igjen, vil programmet fortsette fra der det sist stanset.

Når barnesikringen er aktiv, vil maskinen vil avgi et lydsignal når knapper trykkes på. Lydsignalet avsluttes dersom knappene trykkes inn fem ganger etter hverandre.

Aktivere barnesikringen:

Trykk på og hold inne tilleggsfunksjonsknappen i tre sekunder. Etter at nedtelling «3-2-1» på displayet er over, vises Barnesikrings-ikonet på skjermen. Du kan slippe tilleggsfunksjonsknapp 3 når dette ikonet vises.

Deaktivere barnesikringen:

Trykk på og hold inne tilleggsfunksjonsknappen i tre sekunder. Etter at nedtelling «3-2-1» på skjermen er over, forsvinner Barnesikrings-ikonet fra displayet.

6.9 End Time (Sluttid)

Tidsvisning

Når sluttidfunksjonen er valgt, vises gjenværende tid til programmet starter i timer som 1h, 2h, og den gjenværende tiden for å fullføre programmet etter at programmet starter vises i timer og minutter som i eksemplet 01:30.



Programvarighet kan avvike fra verdiene i «Program- og forbrukstabell» avhengig av vanntrykk, vannhardhet, temperatur, romtemperatur, tøytype og-mengde, tilleggsfunksjoner som er valgt, samt endringer i strømspenningen.

Etter en gitt periode etter at sluttidfunksjonen er aktivert, går maskinen i standby-modus, og noen lysdioder på skjermen slås av. Dersom det er noen brukeraktivitet, slår lysdiodene seg på igjen.

Med funksjonen for sluttid, kan oppstart av programmet forsinkes opptil 24 timer. Etter å ha trykket Sluttid-knappen, vises programmets anslåtte sluttid på skjermen. Dersom sluttiden justeres, tennes sluttid-indikatoren.

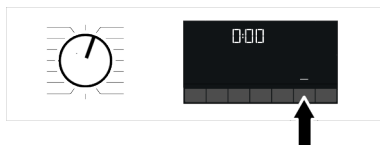

For at sluttidfunksjonen skal aktiveres og at programmet skal bli ferdig til angitt tid, må du trykke på knappen Start/pause etter at du har stilt inn tiden.

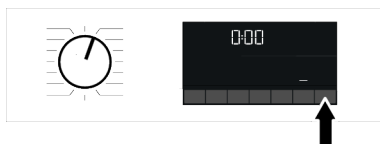

Dersom du vil avbryte sluttidfunksjonen må du trykke på Av/På-knappen for å slå av og på maskinen.



Når du har aktivert sluttidfunksjonen, må du ikke tilsette flytende vaskemiddel i pulvervaskemiddelkammer 2. Det er fare for at klærne får flekker.

- Åpne vaskemaskindøren, legg i tøyet og ha i vaskemiddel, etc.
- Velg vaskeprogram, temperatur, sentrifugeringshastighet og eventuelle tilleggsfunksjoner.
- Still inn sluttiden etter eget valg ved å trykke på Sluttid-knappen. Sluttidfunksjonsindikatorlampe.
- Trykk på Start/pause. Tidsnedtelling starter.



Ekstra klesvask kan tilsettes maskinen under nedtelling av sluttid. Mot slutten av nedtelling, vil sluttidindikatoren slukke, vaskesyklusen starte og tidspunktet for det valgte programmet vises på skjermen.

6.10 Starte programmet

- Trykk på start/pause-knappen for å starte programmet.

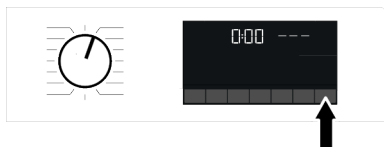

- Start/pause-knappen vil begynne å lyse for å vise at programmet har startet.
- Lastedøren er låst. Når døren er låst står det vises symbolet for låst dør på skjermen.
- Oppfølgingsindikatoren vil lyse på skjermen for å vise gjeldende programtrinn.

6.11 Dørlås

Vaskemaskindøren er utstyrt med et låsesystem som forhindrer åpning av døren når vannivået er høyt.

Når døren er låst står vil et «Dør låst»-symbol vises på skjermen.



Åpne vaskemaskindøren ved strømbrudd:



Ved et strømbrudd kan du åpne vaskemaskindøren manuelt ved å bruke nødhåndtaket plassert under pumpefilteret.



Pass på at det ikke er vann i maskinen før du åpner vaskemaskindøren, for å unngå oversvømmelse.

- Slå av og koble fra vaskemaskinen.
- Åpne dekselet på pumpefilteret.

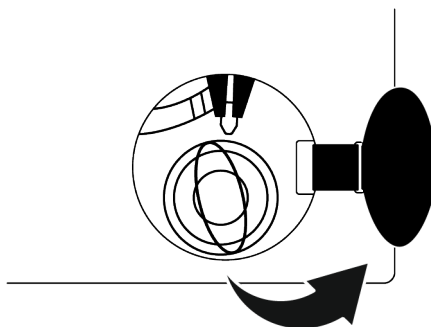

- Trekk i nødhåndtaket på lastedøren med et hjelpemiddel og slipp det. Nå kan du åpne døren.
- Dersom vaskemaskinsdøren ikke åpner, gjenta foregående trinn.

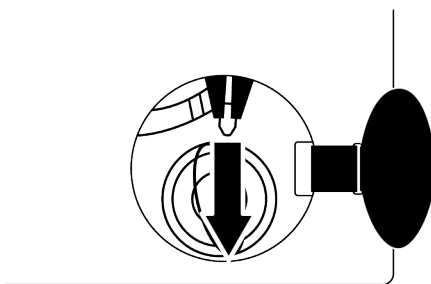

6.12 Endre valgene etter at programmet har startet

Legge i klesvask etter at programmet har startet:

Dersom vannivået i maskinen er passe når du trykker på Start/Pause-knappen, deaktiveres dørlåsen, og døren åpnes, slik at du kan legge i mer tøy. Dørlåsesikonet på displayet slukkes når dørlåsen deaktiveres. Når du har lagt i tøyet, lukker du døren og trykker på Start/Pause-knappen igjen for å gjenoppta vaskesyklusen.

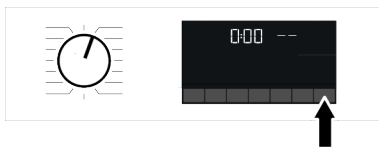

Hvis vannivået i maskinen er for høyt eller for lavt når du trykker på Start-/pause-knappen, kan ikke dørlåsen deaktiveres og dørlåsesikonet på displayet forblir på.

i Hvis temperaturen på vannet inne i maskinen er over 50 C, kan du ikke deaktivere dørlåsen av sikkerhetsmessige årsaker, selv om vannstanden er egnet.

Sette maskinen i pausemodus:

Trykk på Start/Pause-knappen for å sette maskinen i pausemodus. Pausesymbolet blinker da på skjermen.

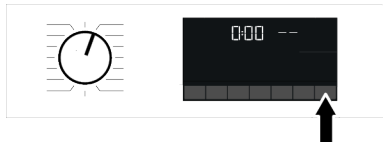

Endre programvalgene etter at programmet har startet:

Programendringer er ikke tillatt etter at et program har startet, med mindre barnesikringen er aktivert. Dette avbryter det aktive programmet.

i Det valgte programmet starter på nytt.

Endre tilleggfunksjon, hastighet og temperatur

Avhengig av hvilket trinn programmet har nådd, kan du avbryte eller aktivere tilleggfunksjoner. Se «Velge tilleggfunksjoner».

Du kan også endre hastigheten og temperaturinnstillingen. Se delene «Valg av sentrifugeringshastighet» og «Temperaturvalg».

7 VEDLIKEHOLD OG RENGJØRING

i Les avsnittet "Sikkerhetsinstruksjoner" først!

Produktets levetid blir lengre og problemer som oppstår hyppig, reduseres dersom det rengjøres med jevne mellomrom.

i Vaskemaskindøren kan ikke åpnes dersom vanntemperaturen i maskinen er høy, eller dersom vannivået er over merkingen i døråpningen.

6.13 Avbryte programmet

Programmet avbrytes når en programvalgbytter dreies til et annet program, eller dersom maskinen slås av og på igjen ved bruk av programvalgbyteren.

i Dersom du dreier på programvalgbyteren når barnesikringen er aktivert, vil ikke programmet avbrytes. Først må du deaktivere barnesikringen. Dersom du ønsker å åpne ileggsdøren etter at du har avbrutt programmet, uten at det er mulig å åpne ileggsdøren fordi vannivået i maskinen går over døråpningen, angi programvalgsknappen til Pumpe+Sentrifugering-programmet og tøm maskinen for vann.

6.14 Slutten for programmet

Sluttsymbolet vises på skjermen når programmet er fullført.

Dersom du ikke trykker på noen knapper innen det har gått ti minutter, vil maskinen havne i AV-modus. Displayet og alle indikatorene slukkes.

Fullførte programtrinn vises på displayet dersom du trykker på på/av-knappen.

7.1 Rengjøre vaskemiddelskuffen

Rengjør vaskemiddelskuffen med jevne mellomrom (hver 4 til 5 vask) som nevnt nedenfor for å forhindre opphopning av vaskepulverrester.

Rengjør heverten dersom overflødige mengder vann og tøymyknerblanding forblir i tøymyknerkammeret.

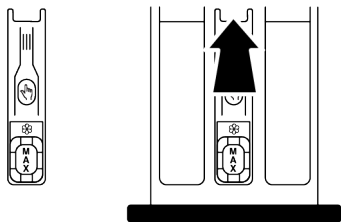

- Trykk den merkede delen av heverten i tøymynerkammeret og trekk deretter skuffen mot deg selv for å ta den ut.
- Løft og fjern heverten bakfra som vist.
- Skyll skuff og hevert i vasken med rikelig med varmt vann. Bruk hansker eller passende børste for å forhindre at rester i skuffen kommer i kontakt med huden.
- Sett hevert og skuffen godt tilbake etter rengjøring.

7.2 Rengjøre vaskemaskindøren og trommelen

For produkter med trommelrengjøringsprogram, se bruk av produktene-seksjonen..

i Gjenta trommelrengjøringsprosessen hver 2. måned.
MERKNAD: Bruk avkalkingsmiddel som egner seg for vaskemaskiner.

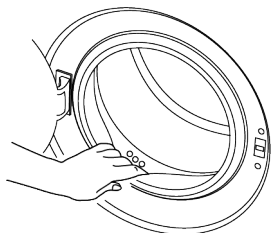

Etter hver vask må du sørge for at ingen fremmedlegemer ligger igjen i produktet. Dersom hullene på belgen som vises på figuren er blokkerte, åpne hullene ved bruk av en tannstikker.

Fremmede metallstoffer i trommelen vil forårsake rustflekker. Rengjør flekker på trommeloverflaten med rengjøringsmidler for rustfritt stål.

Aldri bruk stålull. Det vil skade de lakkerte og krombelagte plastoverflatene.

Vi anbefaler at du tørker av belgen med tørr og ren klut på slutten av programmet. Dette fjerner leivninger på belgen i maskinen og forhindrer dannelse av dårlig lukt.

7.3 Rengjøring av utsiden og kontrollpanelet

Tørk av produktet med såpevann eller ikke-etsende, milde gel-rengjøringsmidler etter behov, og tørk av med myk klut.

Bare bruk myk og fuktig klut til å rengjøre kontrollpanelet. Ikke bruk rengjøringsmidler som inneholder løsemidler.

7.4 Rengjøre vanninntaksfiltrene

Det er et filter på enden av hver vanninntaksventil på baksiden av produktet, og også i enden av hver vanninntaksslange ved tilkoblingen til kranen. Disse filterene forhindrer fremmede stoffer og skitt i vannet fra å komme inn i produktet. Filtre skal rengjøres dersom de er skitne.

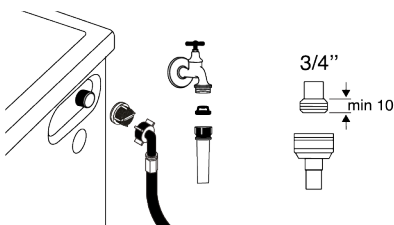

- Lukk kranene.
- Fjern mutrene på vanninntaksslengene for å få tilgang til filterene på vanninntaksventilene og rengjør disse med passende børste. Dersom filterene er svært skitne kan de fjernes med tang og deretter rengjøres.
- Ta ut filterene på de flate endene av vanninntaksslengene sammen med pakningene og rengjør disse grundig under rennende vann.
- Bytt pakninger og filtre forsiktig og stram mutrene for hånd.

7.5 Tømme restevann og rengjøre pumpefilteret

Filtersystemet i produktet ditt forhindrer at solide gjenstander, slik som knapper, mynter og fabrikkfibre tilstoppes pumpepropellen under tømning av vaskevannet. Dermed vil vannet tømmes uten problemer, og levetiden på pumpen vil forlenges.

Dersom produktet ikke tømmer innvendig vannet, er pumpefilteret tilstoppet. Filteret må rengjøres når det er tilstoppet eller hver 3. måned. Vannet må først tømmes for å rense pumpefilteret.

I tillegg bør vann tømmes helt før produktet transporteres (f. eks. når du flytter til et annet hus).



MERKNAD:

Fremmedlegemer som blir liggende i pumpefilteret kan skade produktet eller kan forårsake støyp problemer. I områder der det frysing kan oppstå, må kranen lukkes, systemslangen fjernes og vannet i produktet tømmes når produktet ikke er i bruk. Etter hver bruk skal kranen som er koblet til hovedslangen stenges.

For å rengjøre skittent filter og tømme vannet:

- Kople fra produktet for å kutte strømtilførselen.



Temperaturen i vannet inne i produktet kan stige til opptil 90 °C. For å unngå fare for skålding, rengjør filteret etter at vannet i produktet er avkjølt.

8 Feilsøking



Les avsnittet "Sikkerhetsinstruksjoner" først!

- Åpne filterlokket.

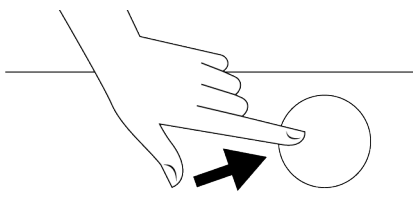

- Følg fremgangsmåten nedenfor for å tømme vannet.

Dersom produktet har nødtømmeslange for å tømme maskinen for vann:

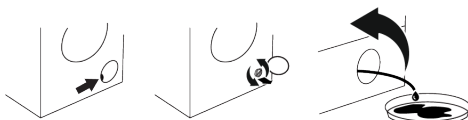

- Trekk nødtømmeslangen ut av festet.
 - Plasser enden av slangen i en stor beholder. Tøm vannet i beholderen ved å trekke ut pluggen på enden av slangen. Når beholderen er fylt, lukk enden av slangen med pluggen. Drenér alt vann ved å gjenta prosedyren nevnt ovenfor etter å ha tømt beholderen.
 - Når du er ferdig med å tømme maskinen for vann, lukker du enden ved hjelp av pluggen og fester slangen på plass.
 - Skru løs pumpefilteret.
- Rengjør alle rester inne i filteret, samt fibre, dersom noen, rundt pumpepropellområdet.
 - Skift ut filteret.
 - Dersom filterlokket består av to deler, lukk filterlokket ved å trykke på klaffen. Dersom det er ett stykke, sett klaffene i den nedre delen på plass først, og trykk deretter på den øverste delen for å lukke.

Programmer starter ikke når vaskemaskindøren lukkes.

- Start/pause/avbryt-tasten er ikke trykket på. >>>Trykk på Start/pause/avbryt-knappen.

- Det kan være vanskelig å lukke vaskemaskindøren dersom du har lagt for mye tøy i maskinen. >>>Reduser tøymengden, og kontroller at ileggdøren lukkes ordentlig.

Programmet kan ikke startes eller velges.

- Produktet har gått i selvbeskyttende modus på grunn av et forsyningsproblem (nettspenning, vanntrykk osv.). >>> Avhengig av produktmodell, velg et annet program ved å dreie Programvalg-knappen eller trykke og holde inne På/Av-knappen i 3 sekunder for å avbryte programmet. Det forrige programmet vil avbrytes. Se Avbryte programmet [► 30]

Vann i produktet.

- Det kan ha blitt igjen litt vann i produktet på grunn av kvalitetskontrollprosesser i produksjonen. >>>Dette er ikke en feil, vann er ikke skadelig for produktet.

Produktet tar ikke inn vann.

- Kranen er stengt. >>>Åpne kranen.
- Vanninntaksslangen er bøyd. >>>Rett ut slangen.
- Vanninntaksfilteret er tilstoppet. >>> Rengjør filteret.
- Vaskemaskindøren er ikke lukket. >>>Lukk døren.

Produktet tømmes ikke for vann.

- Dreneringsslangen er tett eller vridd. >>>Rengjør eller rett ut slangen.
- Pumpefilteret er tilstoppet. >>> Rengjør pumpefilteret.

Produktet vibrerer eller lager støy.

- Produktet står ikke i balanse. >>> Juster stativene for å balansere produktet.
- En hard gjenstand har kommet inn i pumpefilteret. >>> Rengjør pumpefilteret.
- Transportsikringen er ikke fjernet. >>>Fjern transportsikringen.
- For lite tøy i maskinen. >>>Legg mer tøy i produktet.
- For mye tøy i maskinen. >>>Ta ut litt av tøyet eller fordel lasten for hånd, for å balansere det jevnere i maskinen.
- Det kan hende maskinen støtter seg til en stiv gjenstand. >>>Sørg for at produktet ikke lener seg mot noe.

Det lekker vann fra bunnen av apparatet.

- Dreneringsslangen er tett eller vridd. >>>Rengjør eller rett ut slangen.
- Pumpefilteret er tilstoppet. >>> Rengjør pumpefilteret.

Produktet stanset rett etter at programmet startet.

- Maskinen har stanset midlertidig på grunn av lav spenning. >>>Produktet vil gjenoppta driften når spenningen er tilbake på normalt nivå.

Produktet tømmer ut vannet like etter at den har tatt det inn.

- Dreneringsslangen er ikke i riktig høyde. >>>kople til Dreneringsslangen som beskrevet i brukerveiledningen.

Ikke noe vann kan ses i produktet under vasking.

- Vann i den synlige delen av produktet. >>>Dette er ingen feil.

Ileggdøren kan ikke åpnes.

- Låsen på vaskemaskindøren aktiveres på grunn av mengden vann i maskinen. >>>Tøm vannet ved å kjøre pumpe- eller sentrifugeprogrammet.
- Produktet varmer opp vannet eller utfører sentrifugering. >>> Vent til programmet er ferdig.
- Vaskemaskindøren kan sitte fast på grunn av trykket den utsettes for. >>>Ta tak i håndtaket og skyv og trekk i døren for å løsne og åpne den.
- Dersom det ikke er noen strøm, kan du ikke åpne vaskemaskindøren på produktet. >>>Du kan åpne vaskemaskindøren ved å åpne dekselet til pumpefilteret og trekke ned nødhåndtaket på baksiden av dekselet. Se Dørlås [► 29]

Vaskingen tar lenger tid enn spesifisert i brukerveiledningen. (*)

- Vanntrykket er lavt. >>>Produktet venter til det tar inn tilstrekkelig vannmengde, for å forhindre dårlig vaske kvalitet på grunn av den reduserte vannmengden. Derfor blir vasketiden lenger.

- For lav spenning. >>>Vasketiden forlenges for å unngå dårlige vaskeresultater når forsyningsspenningen er lav.
- Temperaturen på vannet som tas inn er for lav. >>>Tiden som kreves for å varme opp vannet blir lengere under kalde årstider. Vasketiden kan forlenges for å unngå dårlige vaskeresultater.
- Antall skyllinger og/eller mengden skyllevann har økt. >>>Produktet øker mengden skyllevann når det er behov for god skylling og legger til et ekstra skylletrinn etter behov.
- Det har dannet seg mye skum, og det automatiske systemet for absorbering av skum har blitt aktivert på grunn av bruk av for mye vaskemiddel. >>> Bruk anbefalte mengder vaskemiddel.

Programtiden teller ikke ned. (På modeller med display) (*)

- Timeren kan stoppe under vanninntak. >>>Timerindikatoren vil ikke telle ned før produktet har tatt inn tilstrekkelig vannmengde. Produktet vil vente til det er tilstrekkelig mengde vann for å unngå dårlig vaskeresultat pga. manglende vann. Timerindikatoren vil gjenoppta nedtelling etter dette.
- Timeren kan stoppe under oppvarmingstrinnet. >>>Timerindikatoren vil ikke telle ned før produktet når den valgte temperaturen.
- Timeren kan stoppe under sentrifugeringstrinnet. Det automatiske deteksjonssystemet for ubalansert tøy kan være aktivert pga. feil fordeling av tøyet.

Programtiden teller ikke ned. (*)

- Tøyet i maskinen er ujevnt fordelt. Det automatiske deteksjonssystemet for ubalansert tøy kan være aktivert pga. feil fordeling av tøyet.

Produktet bytter ikke til sentrifugetrinnet. (*)

- Tøyet i maskinen er ujevnt fordelt. Det automatiske deteksjonssystemet for ubalansert tøy kan være aktivert pga. feil fordeling av tøyet.

- Produktet vil ikke sentrifugere dersom vannet ikke er tømt helt ut. >>>Kontroller filteret og vannuttaksslangen.
- Det har dannet seg mye skum, og det automatiske systemet for absorbering av skum har blitt aktivert på grunn av bruk av for mye vaskemiddel. >>> Bruk anbefalte mengder vaskemiddel.

Vaskeytelsen er dårlig: Vasken blir grå. ()**

- Utilstrekkelig mengde vaskemiddel er brukt over lang tid. Bruk anbefalt mengde vaskemiddel som passer til vannets hardhet og vasken.
- Vaskingen er utført ved lave temperaturer i lang tid. >>>Velg egnet temperatur for vasken som skal vaskes.
- Utilstrekkelig mengde vaskemiddel brukes med hardt vann. >>>Dersom det brukes utilstrekkelig mengde vaskemiddel med hardt vann, blir skitten sittende igjen på klærne slik at de blir grå over tid. Det er vanskelig å fjerne denne gråheten når den oppstår. Bruk anbefalt mengde vaskemiddel som passer til vannets hardhet og vasken.
- For mye vaskemiddel brukes. Bruk anbefalt mengde vaskemiddel som passer til vannets hardhet og vasken.

Vaskeytelsen er dårlig: Flekker forsvinner ikke, eller vasken blir ikke hvitere. ()**

- Utilstrekkelig mengde vaskemiddel brukes. Bruk anbefalt mengde vaskemiddel som passer til vannets hardhet og vasken.
- For mye klesvask er satt inn. >>> Ikke last inn for mye produkt. Bruk de anbefalte mengdene i «Program- og forbrukstabell».
- Feil program og temperatur er valgt. >>>Velg egnet program og temperatur for vasken som skal vaskes.
- Feil type vaskemiddel brukes. >>>Bruk originalt vaskemiddel som passer til produktet.

- For mye vaskemiddel brukes. >>>Tilsett vaskemiddel i riktig kammer. Ikke bland blekemiddel og vaskemiddel med hverandre.

Vaskeytelsen er dårlig: Oljeflekker vises på klesvasken. ()**

- Regelmessig trommelrengjøring er ikke utført. >>>Rengjør trommelen regelmessig. For denne prosedyren, se Rengjøre vaskemaskindøren og trommelen [► 31]

Vaskeytelsen er dårlig: Klærne lukter vondt. ()**

- Lukter og bakterielag dannes på trommelen som følge av kontinuerlig vask ved lavere temperaturer og/eller med korte programmer. >>>La vaskemiddelskuffen og ileggsdøren stå på gløtt etter hver vask. Dermed kan det ikke dannes et fuktig miljø som gjør at bakterier trives på innsiden av maskinen.

Fargen på klærne falmer. ()**

- For mye klesvask er lagt i. >>> Ikke last inn for mye produkt.
- Vaskemiddelet kan ha blitt fuktig. >>>Oppbevar vaskemidler lukket i et fuktfritt miljø, og ikke utsett dem for høye temperaturer.
- Høyere temperatur er valgt. >>>Velg riktig program og temperatur etter type og skittenhetsnivå på vasken.

Maskinen skyller ikke godt nok.

- Mengden, merket og oppbevaringsforholdene for vaskemiddelet som brukes er ikke riktig. >>>Bruk et vaskemiddel som passer til vaskemaskinen og tøyet. Oppbevar vaskemidler lukket i et fuktfritt miljø, og ikke utsett dem for høye temperaturer.
- Vaskemiddelet ble tilsatt i feil rom. >>>Hvis vaskemiddel tilsettes i forvaskbeholderen, selv om forvask ikke velges, kan produktet ta inn dette vaskemiddelet under skylle- eller tøymyknertrinnet. Tilsett vaskemiddel i riktig kammer.
- Pumpefilteret er tilstoppet. >>>Kontroller filteret.
- Vannuttaksslengen er bøyd. >>>Kontroller vannuttaksslengen.

Klesvasken ble stiv etter vas. ()**

- Utilstrekkelig mengde vaskemiddel brukes. >>>Hvis vannets hardhet er høy, kan bruk av utilstrekkelig mengde vaskemiddel gjøre at vasken blir stiv over tid. Bruk egnet mengde vaskemiddel i henhold til vannets hardhet.
- Vaskemiddelet ble tilsatt i feil rom. >>>Hvis vaskemiddel tilsettes i forvaskbeholderen, selv om forvask ikke velges, kan produktet ta inn dette vaskemiddelet under skylle- eller tøymyknertrinnet. Tilsett vaskemiddel i riktig kammer.
- Vaskemiddelet ble blandet med tøymykneren. >>>Bland ikke tøymykner med vaskemiddel. Vask og rengjør skuffen med varmt vann.

Klærne lukter ikke som tøymykneren. ()**

- Vaskemiddelet ble tilsatt i feil rom. >>>Dersom vaskemiddel tilsettes i forvaskbeholderen, selv om forvask ikke velges, kan produktet ta inn dette vaskemiddelet under skylle- eller tøymyknertrinnet. Vask og rengjør skuffen med varmt vann. Tilsett vaskemiddel i riktig kammer.
- Vaskemiddelet ble blandet med tøymykneren. >>>Bland ikke tøymykner med vaskemiddel. Vask og rengjør skuffen med varmt vann.

Opphoping av rester i vaskemiddelskuffen. ()**

- Det ble tilsatt vaskemiddel i våt skuff. >>>Tørk vaskemiddelskuffen før du tilfører vaskemiddel.
- Vaskemiddelet har blitt fuktig. >>>Oppbevar vaskemidler lukket i et fuktfritt miljø, og ikke utsett dem for høye temperaturer.
- Vanntrykket er lavt. >>>Kontroller vanntrykket.
- Vaskemiddelet i hovedvaskkammeret kan ha blitt vått mens vannet til forvasken ble tatt inn. Hullene på vaskemiddelkammeret er blokkerte. >>>Kontroller hullene og rengjør dem om de er tilstoppet.

- Det er et problem med vaskemiddelskuffens ventiler. >>>Ring den autoriserte serviceagenten.
- Vaskemiddelet ble blandet med tøymykneren. >>>Bland ikke tøymykner med vaskemiddel. Vask og rengjør skuffen med varmt vann.
- Regelmessig trommelrengjøring er ikke utført. >>>Rengjør trommelen regelmessig. For denne prosedyren, se Rengjøre vaskemaskindøren og trommelen [► 31]

For mye skum dannes i produktet. ()**

- Feil vaskemiddel brukes i vaskemaskinen. >>>Bruk vaskemidler som passer til vaskemaskinen.
- For mye vaskemiddel brukes. >>>Bare bruk tilstrekkelig mengde vaskemiddel.
- Vaskemiddelet er oppbevart under feil forhold. >>>Oppbevar vaskemiddel på et lukket og tørt sted. Ikke oppbevar det på svært varme steder.
- Noen nettingplagg, som tyll, kan skumme mye på grunn av teksturen. >>>Bruk mindre vaskemiddel for denne typen plagg.
- Vaskemiddelet ble tilsatt i feil rom. >>>Plasser vaskemiddelet i riktig rom.
- Tøymykner tas for tidlig inn i produktet. >>>Det kan være et problem i ventilene eller i vaskemiddelskuffen. Ring den autoriserte sørvisagenten.

Skum flommer over i vaskemiddelskuffen.

- For mye vaskemiddel er brukt. >>> Bland én spiseskje tøymykner og ½ liter vann, og hell blandingen i hovedvaskkammeret i vaskemiddelskuffen. >>>Tilsett vaskemiddel som egner seg for de programmene og de maksimale tøymengdene som er angitt i «Program- og forbrukstabell». Når du bruker ekstra kjemikalier (flekktjernere, blekemidler osv.), må du redusere mengden vaskemiddel.

Bruk anbefalte mengder vaskemiddel. (*)

- Det har dannet seg mye skum, og det automatiske systemet for absorbering av skum har blitt aktivert på grunn av bruk av for mye vaskemiddel. >>> Bruk anbefalte mengder vaskemiddel.

(*) Produktet går ikke til sentrifugeringstrinnet når vasken ikke er jevnt fordelt i trommelen, for å unngå skade på produktet og omgivelsene. Vasken må fordeles jevnt og sentrifugeres på nytt.

(**) Regelmessig trommelrengjøring er ikke utført. Rengjør trommelen regelmessig. Se Rengjøre vaskemaskindøren og trommelen [► 31]



Dersom du ikke kan løse problemet selv om du følger instruksjonene i denne delen, kontakt forhandleren eller det autoriserte serviceverkstedet. Aldri forsøk på å reparere et defekt produkt selv.

9 ANSVARFRASKRIVELSE / ADVARSEL

Noen (enkle) feil kan tilstrekkelig håndteres av sluttbrukeren uten at det oppstår sikkerhetsproblemer eller usikker bruk, forutsatt at de utføres innenfor grensene og i samsvar med følgende instruksjoner (se avsnittet "Selvreparasjon").

Derfor, med mindre annet er autorisert i delen "Selvreparasjon" nedenfor, skal reparasjoner rettes til registrerte profesjonelle reparatører for å unngå sikkerhetsproblemer. Registrert profesjonell reparatør er en profesjonell reparatør som

har fått tilgang til instruksjonene og reservedelslisten til dette produktet fra produsenten i henhold til metodene beskrevet i lovverk i henhold til direktiv 2009/125/EF.

Imidlertid er det kun sørvisagenten (dvs. autoriserte profesjonelle reparatører) som du kan nå via telefonnummeret som er angitt i brukerhåndboken/ garantikortet eller gjennom autorisert forhandler, som kan yte sørvis under garantibetingelsene. Vær derfor

oppmerksom på at reparasjoner utført av profesjonelle reparatører (som ikke er autorisert av Grundig) ugyldiggjør garantien.

Selvreparasjon

Selvreparasjon kan utføres av sluttbrukeren med hensyn til følgende reservedeler: dør, dørhengsel og pakninger, andre pakninger, dørlås og perifert utstyr av plast som vaskemiddel dispensere (oppdatert liste er også tilgjengelig i support.grundig.com gjeldende fra 1. mars 2021)

For å sikre produktets sikkerhet og for å forhindre risiko for alvorlig skade, skal nevnte selvreparasjonen utføres etter instruksjonene i brukerhåndboken for selvreparasjon eller som er tilgjengelig i support.grundig.com For din egen sikkerhet, husk å kople fra produktet før du prøver å reparere deg selv.

Reparasjons- og reparasjonsforsøk utført av sluttbrukere for deler som ikke er inkludert i denne listen og/eller ikke følger instruksjonene i brukermanualene for selvreparasjon eller som er tilgjengelige i support.grundig.com , kan medføre sikkerhetsspørsmål som ikke kan tilskrives support.grundig.com , og vil oppheve produktgarantien.

Derfor anbefales det på det sterkeste at sluttbrukerne avstår fra forsøk på å utføre reparasjoner som faller utenfor nevnte reservedelslisten, og i slike tilfeller kontakte godkjente profesjonelle reparatører eller registrerte profesjonelle reparatører. Tvert imot, kommer slike forsøk fra sluttbrukere til å forårsake sikkerhetsproblemer og skade produktet og deretter forårsake brann, flom, elektrisk støt og alvorlig personskade.

For eksempel, men ikke begrenset til, må følgende reparasjoner rettes til autoriserte profesjonelle reparatører eller registrerte profesjonelle reparatører: motor, pumpemontasje, hovedkort, motorbrett, displaykort, varmeovner etc.

Produsenten/selgeren kan ikke holdes ansvarlig i alle tilfeller der sluttbrukere ikke overholder ovennevnte

Reservedeltilgjengeligheten til vaskemaskinen eller vaskemaskinen/ tørketrommelen du kjøpte er 10 år. I løpet av denne perioden kommer originale reservedeler være tilgjengelige for å bruke vaskemaskinen eller vaskemaskinen/ tørketrommelen. I løpet denne perioden vil reservedeler være tilgjengelig for å sikre at apparatet fungerer som det skal.

