

GRUNDIG

Vaskemaskine

Brugsanvisning



GWP61042W

2820530137/ DA/ / 28-07-2022 08:35



Indholdsfortegnelse

1 Sikkerhedsinstruktioner	4
1.1 Tilsigtet anvendelse	4
1.2 Sikkerhed for børn, sårbare personer og kæledyr	4
1.3 El-sikkerhed	5
1.4 Håndteringssikkerhed	5
1.5 Installationsikkerhed	6
1.6 Driftssikkerhed	7
1.7 Vedligeholdelses og rengørings-sikkerhed	8
2 Vigtige instruktioner for miljø-	9
2.1 Overholdelse af RoHS-direktivet .	9
2.2 Emballageoplysninger	9
3 Tekniske specifikationer	10
4 Installation	11
4.1 Passende opsætningssted	11
4.2 Montering af dæksler til bundpanel	11
4.3 Fjern transportsikkerhedsboltene.	12
4.4 Tilslutning af vandtilførsel	12
4.5 Tilslutning af afløbsslangen til afløbet	13
4.6 Justering af benene	13
4.7 Elektrisk tilslutning	13
4.8 Opstart	14
5 Klargøring	14
5.1 Sortering af vasketøjet	14
5.2 Forberedelse af vasketøjet	14
5.3 Tips til at spare vand og strøm	14
5.4 Ilægning af vasketøjet	15
5.5 Korrekt kapacitet	15
5.6 Brug af vaskemiddel og skyllemiddel	15
5.7 Tips til en mere effektiv vask	17
5.8 Vist vasketid	18
6 Betjening af maskinen	18
6.1 Betjeningspanel	19
6.2 Symboler på displayet	20
6.3 Program- og forbrugsskema	21
6.4 Programvalg	22
6.5 Programmer	23
6.6 Valg af temperatur	25
6.7 Valg af centrifugeringshastighed .	25
6.8 Valg af hjælpefunktioner	26
6.8.1 Hjælpefunktioner	26

6.8.2 Funktioner/programmer, der vælges ved at holde funktionsknapperne nede i tre sekunder..	27
6.9 Sluttid	28
6.10 Start programmet	28
6.11 Frontlugens lås	29
6.12 Ændring af valg, efter programmet er startet	29
6.13 Annullering af programmet	30
6.14 Afslutning af programmet	30
7 Vedligeholdelse og rengøring	30
7.1 Rengøring af sæbeskuffen	30
7.2 Rengøring af frontlugen og tromlen	31
7.3 Rengøring af kabinet og kontrolpanel	31
7.4 Rensning af vandtilførselsfiltre	31
7.5 Udtømning af resterende vand og rensning af pumpefilteret	31
8 Fejlfinding	32
9 ANSVARSFRASKRIVELSE / ADVARSEL	36

Læs venligst denne brugsanvisning først!

Kære kunde.







Tak, fordi du har valgt produktet fra Grundig Vores produkter er fremstillet af materialer i høj kvalitet og med de nyeste teknologier. For at sikre at du får de bedste resultater ud af vores produkter, bedes du læse hele denne brugervejledning og ledsagende dokumenter igennem, før du tager produktet i brug.

Følg alle advarsler og information i brugervejledningen. Således beskytter du dig selv og dit produkt mod mulige farer.

Opbevar brugermanualen. Du bør derfor gemme den og videregive den, hvis du overdrager produktet til en anden. Garantibetingelser, vejledning til bedst mulig brug af produktet samt hjælp til fejlfinding, findes i denne brugermanual.

Symboler og definitioner

Følgende symboler bruges i denne vejledning:

	Fare, der kan resultere i død eller personskade.
	Vigtig information eller brugbare tips om anvendelsen.
	Læs brugermanualen.
	Genanvendelige materialer.
 	Advarsel om varme overflader!
ADVARSEL	Fare, der kan resultere i materiel skade på produktet eller dets miljø.

1 Sikkerhedsinstruktioner

Dette afsnit indeholder de sikkerhedsanvisninger, der er nødvendige for at forebygge risikoen for personskader og materielle skader.

Vores firma kan ikke holdes ansvarlig for skader, der kan opstå, hvis disse instruktioner ikke overholdes.

- Installation og reparation skal altid udføres af en autoriseret servicetekniker.
- Brug kun originale reservedele og tilbehør.
- Du må ikke reparere eller udskifte nogen del af apparatet, medmindre det specifikt er angivet i brugermanualen.
- Modificer ikke produktet.

1.1 Tilsigtet anvendelse

- Produktets beregnede levetid er 10 år. I løbet af denne periode vil originale reservedele være til rådighed til at betjene apparatet korrekt.
- Dette produkt er designet til brug i hjemmet. Det er ikke egnet til kommerciel brug, og det må ikke anvendes til andre formål end den tilsigtede anvendelse.
- Produktet må kun anvendes til vask og rensning af tøj der er mærket til dette

- Dette apparat er beregnet til brug i husholdningen og lignende anvendelser såsom for eksempel;
 - Personlekøkkener i butikker, kontorer og andre arbejdspladser;
 - Landejendomme
 - Af kunder på hoteller, moteller og andre indkvarteringsfaciliteter,
 - Bed and breakfast, hostel-lignende miljøer,
 - Fællesområder ved flerfamiliehuse eller vaskerier

1.2 Sikkerhed for børn, sårbare personer og kæledyr

- Dette apparat kan bruges af børn i alderen fra 8 år og derover, af personer med nedsat fysisk, sensorisk eller psykisk funktionsevne eller med manglende erfaring og viden, hvis de er blevet vejledt eller instrueret i brugen af apparatet på en sikker måde og forstår de farer, de er udsat for..
- Børn under 3 år skal holdes på afstand, medmindre de er konstant overvåget.

- El-produkter er farlige for børn og husdyr. Børn og kæledyr må ikke lege med, klatre eller komme ind i produktet. Tjek inde i produktet inden brug.
- Brug børnesikring for at undgå, at børn kan gribe ind i vaskeprogrammet.
- Husk at lukke frontlugen, når rummet, hvor produktet befinder sig, forlades. Børn og kæledyr kan blive låst inde og drukne.
- Børn skal ikke udføre rengørings- og vedligeholdelsesarbejder uden opsyn af en voksen.
- Hold emballagematerialer utilgængelige for børn. Fare for personskade eller kvælning!
- Opbevar alle rengøringsmidler og tilsætningsstoffer, der bruges til produktet, utilgængeligt for børn.
- Klip strømkablet, og knæk og deaktiver låsemekanismen på frontlugen, inden du bortskaffer produktet af hensyn til børnenes sikkerhed.
- Hvis strømledningen er beskadiget, skal den udskiftes af producenten eller af en kvalificeret fagmand, for at undgå farer/skader.
- Bøj ikke strømkablet under eller bag produktet. Undlad at placere andre objekter på apparatet. Bøj ikke, knus og rør ikke strømkablet til varmekilder.
- Brug ikke en forlængerledning, multistik eller adapter til at betjene dit produkt.
- Strømskiftet skal være let tilgængeligt. Hvis dette ikke er muligt, skal der findes en mekanisme, der opfylder den elektriske lovgivning, og som kobler alle klemmer fra lysnettet (sikring, afbryder, hovedafbryder osv.) på den elektriske installation.
- Rør ikke ved stikket med våde hænder!
- Når du tager stikket ud af stikkontakten, skal du ikke holde fast i netledningen, men stikket.
- Sørg for, at stikket ikke er vådt, snavset eller støvet.

1.3 El-sikkerhed

- Strømmen til produktet skal være afbrudt under installation, vedligeholdelse, rengøring og reparation.

1.4 Håndteringssikkerhed

- Tag stikket ud af produktet, inden du flytter det, fjern afløbslangen og vandtilslutningerne. Tøm alt vand, der er tilbage i produktet.

- Produktet er tungt, flyt det ikke alene. Løft ikke produktet i døren og sørg for at toppladen er ordentlig fastspændt, inden der løftes i den.
- Dit produkt er tungt. Det skal bæres omhyggeligt af to personer, hvis der er tale om en trappe. Det kan medføre kvæstelser, hvis dit produkt falder på dig. Undgå at ramme og tabe produktet under transport.
- Hold produktet i lodret position.
- Sørg for, at slangerne samt elledningen ikke er bøje, i klemme eller mast sammen, når maskinen skubbes på plads efter installation eller rengøring.
- Skader kan opstå hvis fingre eller hænder stikkes ind i util-dækkede huller. Luk derfor hullerne hvor transportsikringerne har siddet, med de medfølgende plastik propper.
- Produktet må ikke installeres eller efterlades på steder, hvor det kan blive udsat for eksterne miljøpåvirkninger som vind og vejr.
- Undlad at installere produktet, hvor temperaturen falder til under 0 °C.
- Anbring ikke produktet på et gulvtæppe eller tilsvarende. Det vil skabe brandfare, da det ikke kan modtage luft nedefra.



1.5 Installationssikkerhed

- Se oplysningerne i manualen og installationsinstruktionerne for at forberede produktet til installation, og sørg for, at elnettet, vandtilslutningen og afløbet er egnet. Hvis ikke, ring til en kvalificeret elektriker og blikkenslager for at få dem til at træffe de nødvendige foranstaltninger. Korrekte installationer er kundens eget ansvar.
- Kontroller, om der er sket skade på apparatet, inden du installerer det. Tilslut ikke produktet, hvis det er beskadiget.
- Placer produktet på en jævn og hård overflade, og skab balance med de justerbare ben.
- Tilslut produktet til et jordforbindelse, der er beskyttet af en sikring, der passer til de aktuelle værdier på typemærket. Sørg for, at jordforbindelsen udføres af en autoriseret installatør. Brug ikke produktet uden passende jordforbindelse til lokale/nationale regler.
- Sæt produktet i en stikkontakt med spændings- og frekvensværdier, der passer til dem, der er angivet på typemærket.
- Sæt ikke produktet i løse, ødelagte, beskidte, fedtede stikkontakter eller stikkontakter,

der er kommet ud af deres sokkel eller stikkontakter med risiko for vandkontakt.

- Brug det nye slangesæt, der følger med produktet. Brug ikke gamle slangesæt igen. Sæt ikke forlængelser på slangerne.
- Tilslut vandtilførselsslagen direkte til vandhanen. Trykket fra vandhanen skal være mindst 0,1 MPa (1 bar) og maksimalt 1 MPa (10 bar). 10 til 80 liter vand skal løbe fra hanen på et minut for at produktet kan fungere korrekt. Hvis vandtrykket er over 1 MPa (10 bar), skal der monteres en trykreduktionsventil. Den maksimalt tilladte temperatur er 25 °C.
- Tilslut enden af afløbsslagen til, vasken eller badekarret.
- Placer strømstikket i en kontakt hvor det ikke risikerer at falde ud.
- Installer ikke produktet bag en dør, en skydedør eller et andet sted, der forhindrer døren i at åbne helt.
- Hvis der skal placeres en tørretumbler på produktet, skal det fastgøres med et passende samspændingsbeslag, det kan tilkøbes der hvor du har købt produktet.
- Der er risiko for kontakt med elektriske ting, når toppladen fjernes. Afmonter ikke toppladen på produktet.

- Anbring produktet mindst 1 cm væk fra kanterne på møblerne.



1.6 Driftssikkerhed

- Når du bruger apparatet, så brug kun vaskemidler, skyllemiddel og tilbehør, der passer til vaskemaskiner.
- Anvend ikke kemiske opløsningsmidler på produktet. Disse materialer udgør en eksplosionsrisiko.
- Brug ikke defekte eller beskadigede produkter. Træk stikket ud af produktet (eller sluk for sikringen, det er tilsluttet), luk vandhanen, og ring til en autoriseret serviceteknikker.
- Anbring ikke antændelseskildder (tændte stearinlys, cigaretter osv.) eller varmekilder (strygejern, ovne, ovne osv.) oven på eller i nærheden af produktet. Anbring ikke brandfarlige/eksplosive materialer i nærheden af produktet.
- Træd ikke på produktet.
- Træk stikket ud af produktet, og luk vandhanen, hvis du ikke skal bruge produktet i lange perioder.
- Vaskemiddel/vedligeholdelsesmaterialer kan skulpe ud af vaskemiddelskuffen, hvis den åbnes mens maskinen arbejder. Hud- og øjenkontakt med vaskemiddel er farligt..

- Sørg for, at kæledyr ikke klatrer inde i produktet. Tjek inde i produktet inden brug.
- Undlad at åbne den låste frontluge med tvang. Døren åbnes, når vasken er afsluttet. Hvis lugen ikke åbnes, kan du prøve de løsninger, der er angivet under fejlen "Frontlugen kan ikke åbnes" i afsnittet Fejlfinding.
- Vask ikke elementer, der er forurenede med benzin, petroleum, benzen, reduktionsmidler, alkohol eller andre brandfarlige eller eksplosive materialer og industrielle kemikalier.
- Brug ikke tørrensemiddel direkte, og vask, skyl eller centrifuger ikke vasketøj, der er forurenede med rensmiddel.
- Placer ikke dine hænder i den roterende tromle. Vent, indtil tromlen ikke længere roterer.
- Placer ikke din hånd eller en metalgenstand under vaskemaskinen.
- Hvis du vasker tøj ved høje temperaturer, kan afløbsvandet være varmt nok til at forårsage skoldning af din hud, f.eks. når afløbsslangen er tilsluttet til vandhanen. Drik ikke afløbsvand.
- Tag følgende forholdsregler for at forhindre dannelse af biofilm og dårlig lugt:
 - Sørg for, at rummet, hvor vaskemaskinen er placeret, er godt ventileret.
 - Tør dørpakningen og ilagt dørglas med en tør og ren klud i slutningen af programmet.
- Frontlugens glas bliver meget varmt, når der vaskes ved høje temperaturer. Derfor skal du især holde øje med, at børn ikke berører glasset, når maskinen er i gang.



1.7 Vedligeholdelse og rengøringsikkerhed

- Produktet må ikke vaskes med højtryksrensere eller damprensere.
- Brug ikke skarpe eller slibende værktøjer til at rengøre produktet. Brug ikke rengøringsmidler, sæbe, rensmidler, gas, benzin, fortyndere, alkohol, lak osv. under rengøring.
- Rengøringsmidler, der indeholder opløsningsmidler, kan øge giftige dampe, f.eks. renseopløsningsmiddel. Brug ikke rengøringsmidler indeholdende opløsningsmidler.
- Der kan være rester af vaske-middel i sæbeskuffen, når du åbner den ved rengøring.

- Afmonter ikke filteret på afgangspumpen, mens produktet kører.
- Temperaturen i maskinen kan stige op til 90 °C. Rengør filteret, efter at vandet i maskinen er kølet af for at undgå risiko for at blive forbrændt.

2 Vigtige instruktioner for miljø-

2.1 Overholdelse af RoHS-direktivet



Dette produkt er i overensstemmelse med EUs WEEE-direktiv (2012/19/EU). Dette produkt har er forsynet med et klassificeringssymbol for affald fra elektrisk og elektronisk udstyr (WEEE).

Dette produkt er fremstillet med højkvalitets-dele og materialer, som kan genbruges og er egnet til genbrug. Undlad at bortskaffe apparatet sammen med almindeligt husholdningsaffald, når levetiden er slut.

Produktet skal returneres til de korrekte centraler til genanvendelse af elektrisk og

elektronisk udstyr. Kontakt venligst de lokale myndigheder for at høre om disse affaldscentraler.

Overholdelse af RoHS-direktivet:

Det produkt, du har købt er i overensstemmelse med EU RoHS-direktiv (2011/65/EU). Det indeholder ikke skadelige eller forbudte stoffer, der er angivet i direktivet.

2.2 Emballageoplysninger

Produktets emballagematerialer er fremstillet af genbrugsmaterialer i overensstemmelse med vores nationale miljøbestemmelser. Bortskaf ikke emballagen sammen med husholdningsaffald eller andet affald. Indlever emballagen på de indsamlingssteder, der udpeges af de lokale myndigheder.

3 Tekniske specifikationer

Leverandørens navn eller varemærke:	Grundig
Model	GWP61042W
	7178586300
Nominel kapacitet (kg)	10
Maksimal centrifugeringshastighed (cyklusser/min)	1400
Indbygget	No
Højde (cm)	84
Bredde (cm)	60
Dybde (cm)	58
Enkelt vandindtag/Dobbelt vandindtag	+ / -
Eltilslutning (V/Hz)	230 V / 50Hz
Total strømstyrke (A)	10
Total effekt (W)	2200
Hovedmodelkode	1621



Modeloplysningerne, som er lagret i produkt databasen, kan fås på følgende website ved at søge efter din modelidentifikator(*), der findes på energimærkaten.

<https://eprel.ec.europa.eu/>

SUPPLIER'S NAME

A

MODEL IDENTIFIER → (*)

A

Tabel Med Symboler

Forvask	Hurtig	Hurtig+	Ekstra skyl	Ekstra vand	Anti-krøl	Fjernelse af hår fra kælcedyr	Damp	Natindstilling	Iblødsætning	Skyllestop	Iblødsætning
AutoDose	Valg af flydende vaskemiddel	Valg af skyllemiddel	Skyl	Centrifuge + udpumpning	Udpumpning	Temperatur	Centrifugering	Ingen Centrifugering	Postevand (Kold)	Intet vand	Tidsforskydning
Dør sikring	Børne sikring	Tænd / sluk	Start / pause	Smudsgrad	Tiiføj tøj	Downloadet program	Vask	OK (Slut)	Annuler	Anti-krøl+	Tørring
Ekstra tørt	Skabstørt	Strygetørt	Tidsbegrænset tørring	Luftopfriskning (Forfrisk)							

4 Installation



Læs først afsnittet "Sikkerhedsinstruktioner"!



Din vaskemaskine detekterer automatisk mængden af vasketøj placeret inde i maskinen, når du vælger et program.

Når du installerer et program inden den første brug, skal der foretages kalibrering for at sikre, at mængden af vasketøj bliver detekteret på den mest nøjagtige måde.

For at gøre det, skal du vælge programmet Drum Cleaning* (Tromlerens) og annullere centrifugeringsfunktionen. Start programmet uden vasketøj. Vent på at programmet afslutter, det vil tage omkring 15 minutter.

*Programnavnet kan variere afhængigt af modellen. For passende programvalg kan du gennemse programbeskrivelsesafsnittet.

- Kontakt det nærmeste autoriserede servicewærksted til installation af dit apparat.
- Installation og el-tilslutning af vaskemaskinen skal udføres af en autoriseret servicemontør. Fabrikanten kan ikke gøres ansvarlig for skader forårsaget af uautoriserede personer.
- Forberedelse af opsætningssted og elektricitet, vandtilførsel og vandafløb på installationsstedet er kundens ansvar.
- Sørg for, at slangerne til vandtilførsel og afløb samt el-ledningen ikke er bøjedede, i klemme eller mast sammen, når maskinen skubbes på plads efter installation eller rengøring.
- Forud for installationen skal produktet undersøges og beses om det ikke er beskadiget. Tilslut ikke produktet, hvis det er beskadiget. Beskadigede produkter kan udgøre fare for din sikkerhed.

4.1 Passende opsætningssted

- Anbring maskinen på et fast og plant gulv. Anbring ikke maskinen på et tæppe med høj luv eller lignede overflader. Upassende gulv kan medføre støj- og vibrationsproblemer
- Den samlede vægt af vaskemaskine og tørretumbler - med fuldt indhold, når de er placeret oven på hinanden kommer op på ca. 180 kg. Anbring produktet på et massivt og fladt gulv, der kan bære belastningen!
- Anbring ikke produktet på el-ledningen.
- Undlad at installere produktet, hvor temperaturen kan falde til under 0 °C. Frysning kan beskadige dit produkt.
- Lad der være mindst 1 cm afstand mellem produktet og møblerne.
- Hvis du installerer produktet på en overflade med trin, skal du aldrig placere det tæt på kanten.
- Anbring ikke produktet på nogen platform.
- Placer ikke varmekilder, såsom kogeplader, strygejern, ovne m.m., på vaskemaskinen, og brug dem ikke oven på apparatet.

4.2 Montering af dæksler til bundpanel

- For at forbedre lydforholdene ved produktet, anbefales det at installere dækslet efter fjernelse af emballageskum.

Dæksel A

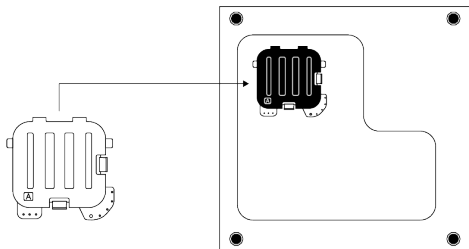

Vip maskinen lidt tilbage. Læg tapperne på dæksel A mod det nederste panel. Fuldfør samlingen ved at dreje dækslet.

- Dæksel B og hættten er ekstraudstyr. Hvis det er tilgængeligt, så tilknyt dæksel B og hættten.

Dæksel B

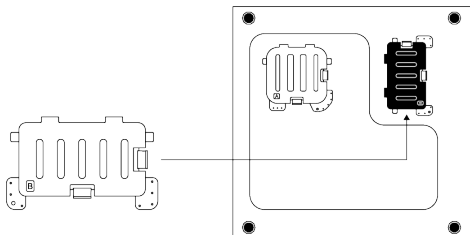

Læg tapperne på dæksel B mod det nederste panel. Fuldfør samlingen ved at dreje dækslet.

Låg

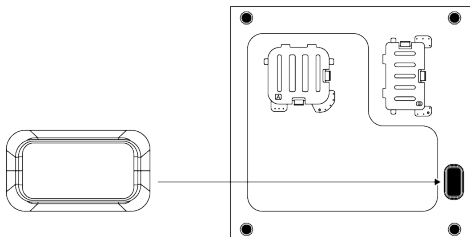

Sæt hættten ind ved at skubbe den med fingeren.

4.3 Fjern transportsikkerhedsbolterne.

- Alle transportsikringerne løsnes med passende værktøj, indtil de kan bevæges frit.
- Bøj den inderste del ved at trykke det på gribeområdet og træk delen ud.
- Sæt plastdækslerne, der leveres i posen til brugervejledningen, ind i hullerne på bagpanelet.

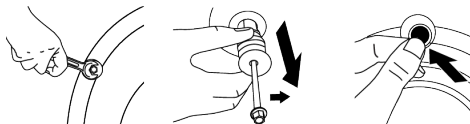

BEMÆRK

Fjern transportsikringerne, før vaskemaskinen tages i brug. Ellers vil produktet blive beskadiget.



BEMÆRK

Opbevar transportsikringerne på et sikkert sted til genbrug, når vaskemaskinen skal flyttes igen i fremtiden.

Monter transportsikringerne i modsat rækkefølge af afmonteringen. Flyt aldrig produktet uden at transportsikringerne er på plads!

4.4 Tilslutning af vandtilførsel



BEMÆRK

Modeller med et enkelt vandindtag bør ikke forbindes til hanen med varmt vand. Det vil medføre beskadigelse af vasketøjet eller at produktet skifter til beskyttelsesindstilling og ikke fungerer. Brug ikke gamle eller brugte vandtilførselsslanger på et nyt produkt. Det kan medføre vandlækage fra din maskine og pletter på dit vasketøj.

- Stram vandtilslutningen med hånden. Brug aldrig et værktøj til at stramme møtrikkerne med.
- Åbn vandhanerne helt, når slangetilslutningen er foretaget for at kontrollere, om der er vandlækage ved tilslutningspunkterne. Hvis der forekommer lækage, lukkes for vandet og møtrikken fjernes. Kontroller pakningen, og stram møtrikken forsigtigt igen. For at forhindre vandlækager og deraf skader, hold vandhaner lukket, når du ikke bruger produktet.

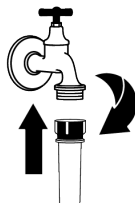

4.5 Tilslutning af afløbsslangen til afløbet

- a. Enden af afløbsslangen skal forbindes direkte med vand afløbet, håndvasken, eller badekarret.



Dit hus vil blive oversvømmet, hvis afløbsslangen løsnes under vand afløb. Der er også risiko for forbrænding på grund af de høje vasketemperaturer! For at undgå sådanne situationer og sikre, at maskinen udfører vandindtag og vandudledning uden problemer, skal afløbsslangens fastgøres sikkert.

- b. Tilslut afløbsslangen til en højde på mindst 40 cm og en maksimal højde på 100 cm.
- c. Installation af afløbssvandslangen på gulvniveau eller tæt på gulvet (40 cm under) og derefter løfte den får vandet til at løbe ud vanskeligt og noget vasketøj kan komme ekstremt vådt ud. Følg derfor de højdeangivelser, der er beskrevet på tegningen.

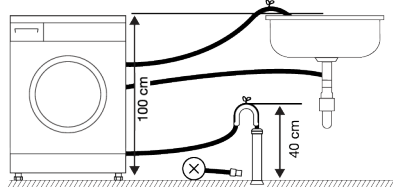

- d. For at forhindre, at snavset vand flyder tilbage i maskinen, og for at sikre nem udledning, bør enden af slangen ikke stikkes længere end 15 cm ned i afløbet.
- e. Enden af slangen må ikke bøjes eller trædes på, og slangen må ikke være i klemme mellem afløbet og maskinen. Ellers kan der opstå problemer med vandudledning.
- f. Hvis slangen er for kort, skal den forlænges med en original forlængerslange. Slangen må samlet set ikke være længere end 3,2 m. For at forhindre vandlækage skal du altid sikre forbindelsen mellem forlængerslangen og

produktets afløbsslange med en passende klemme, så den ikke løsner sig og forårsager lækager.

4.6 Justering af benene



BEMÆRK

For at sikre, at produktet arbejder lydsvagt og vibrationsfrit, skal det stå lige og i vater. Afbalancer maskinen ved at indstille fødderne. Ellers kan produktet flytte sig fra stedet og medføre knusning, støj og vibrationsproblemer. For at undgå at beskadige låsemøtrikkerne, brug ikke noget værktøj til at løsne møtrikkerne.

- a. Låsemøtrikkerne på fødderne løsnes med hånden.
- b. Indstil fødderne, så produktet står vandret og i vater.
- c. Stram alle låsemøtrikker igen med hånden.

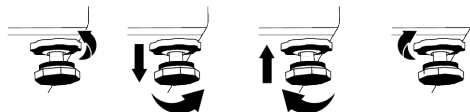

4.7 Elektrisk tilslutning

Tilslut produktet til en stikkontakt med jordforbindelse beskyttet af en 16 A sikring. Vores firma er ikke ansvarlig for de skader, der opstår på grund af brugen af produktet uden jordforbindelse i henhold til lokale bestemmelser.

- Tilslutningen skal være i overensstemmelse med nationale regulativer.
- Produktets elektriske tilslutningskabelinfrastruktur skal være tilstrækkelig og egnet til produktkrav. Det anbefales at bruge et HFI-/fejlstøms-relæ.
- Stikket i netledningen skal være lettilgængelig efter installationen.
- Hvis den eksisterende sikring eller afbryder er mindre end 16 A, skal en autoriseret elektriker installere en 16 A sikring.
- Spændingen angivet i afsnittet "Tekniske specifikationer" skal være lig med spændingen på dit forsyningsnet.

- Tilslut ikke med forlængerledninger eller dobbeltstik. Overophedning og forbrænding kan forekomme på grund af tilslutningskablet.



Beskadigede ledninger skal udskiftes af producenten eller af en kvalificeret fagmand, for at undgå farer/skader.

4.8 Opstart

Inden du begynder at bruge produktet, skal du sørge for, at præparaterne er beskrevet i afsnit "Miljøvejledning" og "Installation". Kør først tromlerensprogrammet for at forberede produktet til tøjvask. Hvis dette

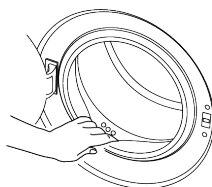

Der kan være tilbageværende vand i maskinen pga. kontrolprocesserne i produktionen. Det er ikke skadeligt for produktet.

5 Klargøring



Læs først afsnittet "Sikkerhedsinstruktioner"

5.1 Sortering af vasketøjet

- Sortér vasketøjet efter vaskesymbolerne i tøjet, dets farve, hvor snavset det er, og dets tilladte vandtemperaturer.
- Følg altid instruktionerne på tøjets vaskesymboler.

5.2 Forberedelse af vasketøjet

- Vasketøj med påmonterede metaldele, som f.eks. bøjle-bh'er, bæltespænder eller metalknapper, beskadiger maskinen. Fjern metaldelene, eller put tøjet i en vaskese eller et pudebetræk, før det vaskes.
- Tøm alle lommer for genstande, som f.eks. mønter, kuglepenne og papirclips, vend lommerne ud, og børst dem. Disse ting kan ødelægge produktet eller give støjproblemer.
- Put mindre stykker tøj, som f.eks. baby-sokker og nylonstrømper i en vaskese eller et pudebetræk.
- Læg gardiner i maskinen uden at presse dem sammen. Fjern gardinringe og -kroge. Gardintilbehør kan forårsage træk og riv på gardinet.

- Lyn lynlåse, sy løse knapper i, og reparer huller og flænger.
- Vask kun produkter, der er mærket "kan vaskes i vaskemaskine" eller "håndvask" på de relevante programmer.
- Vask ikke kulørt og hvidt tøj sammen. Nye, mørke bomuldsprodukter udskiller en masse farve. Vask dem separat.
- Vanskelige pletter skal behandles ordentligt inden vask.
- Vask bukser og sart vasketøj med vrangsiden ud.
- Vasketøj, der indeholder materialer, som f.eks. mel, kalkstøv, mælkepulver osv., skal rystes godt, før det lægges i maskinen. Den slags støv og pulver på vasketøjet kan med tiden ophobe sig i maskinen og forårsage skade.

5.3 Tips til at spare vand og strøm

Følgende oplysninger vil hjælpe dig med at bruge produktet på en miljøvenlig og energibesparende måde.

- Brug maskinen med den højst tilladte kapacitet, som det valgte program tillader, men lad være med at overfylde maskinen. Se „Program- og forbrugstabel“.
- Følg altid instruktionerne for temperatur på pakken med vaskemiddel.
- Vask lettere snavset tøj ved lavere temperaturer.

- Brug hurtigere programmer til små mængder eller lettere snavset tøj.
- Undlad at bruge forvask eller høje temperaturer til tøj, der ikke er meget snavset eller plettet.
- Vælg den højest anbefalede centrifugeringshastighed under vaskeprocessen, hvis du ønsker at tørre tøjet i tørrumtumbleren.
- Brug ikke mere vaskemiddel end den anbefalede mængde på pakken.

5.4 Ilægning af vasketøjet

- Åbn frontlugen.
- Læg tøjet løst i maskinen.
- Skub frontlugen i, indtil du hører, at låsen klikker. Sørg for, at der ikke sidder noget fast i døren. Frontlugen er låst, mens vaskemaskinen kører. Dørlåsen åbner, når programmet er afsluttet. Derefter kan du åbne frontlugen. Hvis lugen ikke åbnes, så anvend de løsninger, der er angivet under fejlen "Frontlugen kan ikke åbnes" i afsnittet Fejlfinding.

5.5 Korrekt kapacitet

Den maksimale kapacitet afhænger af vasketøjets art, hvor snavset det er, og det ønskede vaskeprogram.

Maskinen regulerer automatisk mængden af vand i henhold til vægten af det ilagte vasketøj.

i Følg oplysningerne i "program- og forbrugstabel". Hvis apparatet overfyldes, forringes produktets vaske-resultat. Desuden kan der opstå støj og vibrationsproblemer.

5.6 Brug af vaskemiddel og skyllemiddel



ADVARSEL

Læs producentens instruktioner på emballagen, mens du bruger rengøringsmidler, blødgøringsmidler, stivelse, blegemiddel og affarvningmidler, anti-kalk, og følg de angivne doseringsoplysninger. Brug en målekop, hvis den følger med.

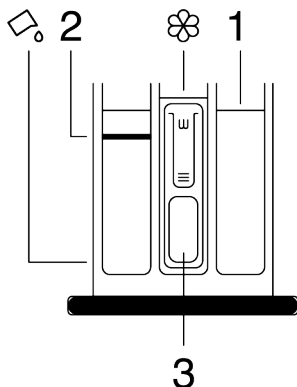

Sæbeskuffen er opdelt i tre rum:

- (1) til forvask,
 - (2) til klarvask,
 - (3) til blødgøringsmiddel,
- (☼) der er en hævert i rummet til skyllemiddel.
- (☒) der er et flydende vaskemiddelapparat til brug i flydende vaskemiddel i hovedvaskerummet.

Sæbe, skyllemiddel og andre vaskemidler

- Dosér vaskemiddel og skyllemiddel, før vaskeprogrammet startes.
- Lad ikke vaskemiddelskuffen være åben, når vaskeprogrammet er tændt!
- Hvis du bruger et program uden forvask, skal du ikke lægge vaskemiddel i forvaskerummet (rum nr. 1).
- Hvis du bruger et program med forvask, start maskinen efter tilføjelse af vaskemiddel til forvask og klarvask-rummene (rum 1 og 2).

- Undlad af vælge et program med forvask, hvis du bruger en sæbepose eller -kugle. Anbring sæbeposen eller -kuglen direkte mellem vasketøjet i maskinen.
- Hvis du bruger et flydende vaskemiddel, skal du følge anvisningerne under "Brug af flydende vaskemiddel" og ikke glemme at bringe indsatsen til flydende vaskemiddel til den rigtige position.

Valg af vaskemiddeltype

Dit valg af vaskemiddel afhænger af vaskeprogrammet samt tøjets farve og tekstiltype.

- Brug forskellige vaskemidler til kulørt og hvidt vasketøj.
- Finvask bør kun fortages med særligt vaskemiddel (flydende vaskemiddel, uldvaskemiddel, osv.) beregnet til finvask og ved et foreslået program.
- Det anbefales at vaske mørkt tøj og dyner med flydende vaskemiddel.
- Vask uldtøj på det anbefalede program med vaskemidler beregnet til uld.
- Gennemgå programbeskrivelserne for at finde foreslåede programmer til forskellige tekstiler.
- Alle anbefalinger til vaskemidler er kun gældende ved programmer, hvor du selv kan indstille temperaturen.



Der må kun anvendes vaskemidler, blødgøringsmidler og tilsætningsstoffer, der er egnede til vaskemaskiner.
Brug ikke sæbespåner.

Regulering af sæbemængden

Mængden af vaskemiddel afhænger af mængden af vasketøj, hvor snavset det er, og vandets hårdhed.

- Overskrid ikke de anbefalede doseringsværdier på vaskemiddelemballagen for at eliminere overdreven skum og dårlige skylningsproblemer for at spare penge og beskytte miljøet.
- Brug mindre mængder vaskemiddel til færre eller mindre snavset tøj.

Brug af skyllemidler

Hæld skyllemiddel i rummet til skyllemiddel i sæbeskuffen.

- Overskrid ikke (>max<)-niveauet, der er markeret i rummet til skyllemiddel.
- Hvis skyllemidlet ikke er flydende, skal du fortynde det med vand, inden det placeres i skyllerummet.



ADVARSEL
Brug ikke flydende rengøringsmidler eller andre materialer med rengøringsegenskaber, medmindre de er beregnet til brug i vaskemaskiner til blødgøring af vasketøjet.

Brug af flydende vaskemidler

Hvis produktet har en indsats til flydende vaskemiddel:

- Tryk på og drej apparatet, hvor det vises, når du vil bruge flydende vaskemidler. Den del, der falder ned, fungerer som stopklods for det flydende vaskemiddel.
- Rengør med vand på stedet eller ved at fjerne det, når det er nødvendigt. Glem ikke at placere indsatsen i hovedvaskrummet (rum nr. "2") efter rensning.
- Apparatet skal være tændt, hvis du bruger et pulvervaskemiddel. Ventilatoren, som du ville se i denne position vil blande vaskepulveret og hjælpe med at opløse det.

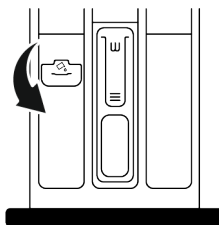

Brug af gel- og tabletvaskemidler

- Hvis vaskemidlet er flydende, og der ikke er noget flydende vaskemiddel i dit produkt, skal du placere gelopvaskemidlet i det primære vaskemiddelrum i det første vandindtag. Hvis din maskine har et rum til flydende vaskemiddel, skal vaskemidlet hældes i rummet, før programmet startes.
- Hvis gele vaskemidlet ikke er flydende eller er indesluttet i en tablet, puttes det direkte i vasketromlen før vask.

- Kom vaskemidler i tabletforn i rummet til klarvask (nr. "2") eller direkte ind i tromlen før vask.

Brug af stivelse

- Kom flydende stivelse, pulver-stivelse eller farvestof i rummet til skyllemiddel.
- Brug ikke skyllemiddel og stivelse i det samme vaskeprogram samtidigt.
- Tør maskinens inderside af med en fugtig og blød klud efter brug af stivelse.

Brug af anti-kalk

- Brug om nødvendigt kun kalkafvisende midler, der er produceret til vaskemaskiner.

Brug af blegemiddel og affarvningsmidler

- Vælg et program med forvask og tilsæt blegemiddel i begyndelsen af forvask. Undlad at komme vaskemiddel i rummet til forvask. Alternativt kan du vælge et program med ekstra skylletrin og tilføj

blegemiddel, når maskinen tager vand ind fra rummet til skyllemiddel i forbindelse med det første skylletrin.

- Bland og brug ikke blegemiddel og rengøringsmiddel sammen.
- Da blegemiddel kan forårsage hudirritation, skal du kun bruge små mængder (1/2 tekop - ca. 50 ml og skyl vasketøjet godt.
- Hæld ikke blegemiddel direkte på vasketøjet.
- Brug ikke blegemiddel til farvet tøj.
- Vælg et program med lav temperaturvask, mens du bruger iltbaserede affarvningsmidler.
- Iltbaserede blegemidler kan anvendes sammen med vaskemidler. Hvis det alligevel ikke har samme viskositet som vaskemidlet, skal du først placere vaskemidlet i rum nr. "2" i vaskemiddelskuffen og vente på at produktet skyller vaskemidlet bort under vandindtaget. Tilsæt affarvningsmidlet i det samme rum, mens maskinen fortsætter med at tage vand ind.

5.7 Tips til en mere effektiv vask

	Tøj			
	Lyse farver og hvidt tøj	Kulørt tøj	Sort/mørke farver	Finvask/uld/silke
	(Anbefalet temperaturinterval afhængig af tilsmudsningsgraden: 40-90 °C)	(Anbefalet temperatur afhængig af tilsmudsningsgraden: kold -40 °C)	(Anbefalet temperatur afhængig af tilsmudsningsgraden: kold -40 °C)	(Anbefalet temperatur afhængig af tilsmudsningsgraden: kold -30 °C)

Tilsmudningsniveau	Meget snavset (Svære pletter som f.eks. græs, kaffe, frugt og blod.)	Det kan være nødvendigt at forbehandle pletterne eller køre en forvask. Vaskemidler i pulver og flydende former, som er anbefalet til hvidt vaske-tøj, kan bruges i doser-inger anbefalet til meget snavset tøj. Det anbefales at bruge pulvervaskemid- del til vask af ler- og jord- pletter og pletter, der er følsomme over for blege- midler.	Pulver og flydende va- skemidler, som er anbe- falet til vask af kulørt tøj, kan bruges i doseringer anbefalet til meget snav- set tøj. Det anbefales at bruge pulvervaskemid- del til vask af ler- og jordpletter og pletter, der er følsomme over for blegemidler. Undlad at bruge vaskemidler med blegemiddel.	Flydende vaske- midler, som er an- befalet til vask af kulørt tøj og mørke farver, kan bruges i doseringer anbefa- let til meget snav- set tøj.	Brug helst et fly- dende vaskemid- del anbefalet til vask af sarte tekstiler. Tøj af uld og silke skal va- skes med speci- le vaskemidler fremstillet til uld- vask.
	Normal snav- set (som f.eks. svedpletter på krave og man- chetter)	Vaskemidler som pulver og flydende former, som er anbefalet til hvidt vaske- tøj, kan bruges i dose- ringer anbefalet til normalt snavset tøj.	Vaskemidler som pulver og flydende former, som er anbefalet til kulørt va- sketøj, kan bruges i do- seringer anbefalet til normalt snavset tøj. Undlad at bruge vaske- midler med blegemiddel.	Flydende vaske- midler, som er an- befalet til kulørt va- sketøj, kan bruges i doseringer anbefa- let til let snavset tøj.	Brug helst et fly- dende vaskemid- del anbefalet til vask af sarte tekstiler. Tøj af uld og silke skal va- skes med speci- le vaskemidler fremstillet til uld- vask.
	Let snavset (Ingen synlige pletter).	Vaskemidler i pulver og flydende former, som er anbefalet til hvidt vaske- tøj, kan bruges i dose- ringer anbefalet til let snav- set tøj.	Vaskemidler i pulver og flydende former, som er anbefalet til kulørt va- sketøj, kan bruges i do- seringer anbefalet til let snavset tøj. Undlad at bruge vaskemidler med blegemiddel.	Flydende vaske- midler, som er an- befalet til vask af kulørt tøj og mørke farver, kan bruges i doseringer anbefa- let til let snavset tøj.	Brug helst et fly- dende vaskemid- del anbefalet til vask af sarte tekstiler. Tøj af uld og silke skal va- skes med speci- le vaskemidler fremstillet til uld- vask.

5.8 Vist vasketid

Du kan se programmets varighed på ma- skinens display, når du vælger et program. Programmets varighed justeres automatisk, mens det er i gang, afhængigt af mængden af vasketøj, du har fyldt i maskinen, skum, ubalance i tromlen, strømudsving, vandtryk og programindstillinger.

SÆRLIGE TILFÆLDE: Når du starter et bomulds- eller bomuld-øko-program, viser displayet varigheden for en halvfylt vask,

som er den mest almindelige mængde. Det er den mest almindelige brugercase. Den faktiske mængde vasketøj registreres af maskinen 20-25 min. efter programmets start. Hvis mængden svarer til mere end halvfylt, justeres vaskeprogrammet herefter, og programmets varighed øges auto- matisk. Du kan følge ændringen på display- et.

6 Betjening af maskinen



Læs først afsnittet "Sikkerhedsin- struktioner"!

6.1 Betjeningspanel

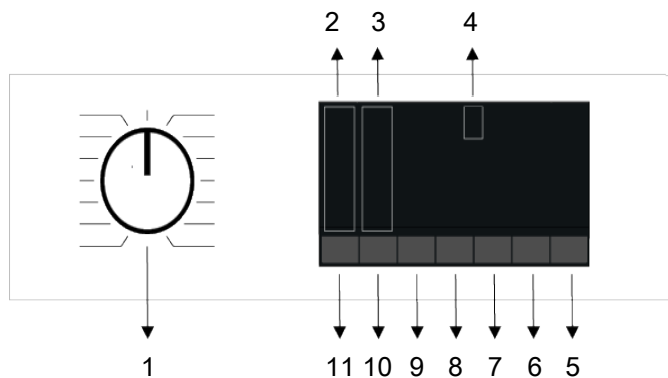

- | | |
|---|---|
| 1 Programvalgsknap | 2 Indikatorlys for temperaturniveau |
| 3 Indikatorlys for centrifugeringshastighed | 4 Display |
| 5 Knap til start/pause | 6 Knap til indstilling af sluttid |
| 7 Knap til hjælpefunktion 3 | 8 Knap til hjælpefunktion 2 |
| 9 Knap til hjælpefunktion 1 | 10 Knap til indstilling af centrifugeringshastighed |
| 11 Temperatur-indstillingsknap | |

6.2 Symboler på displayet

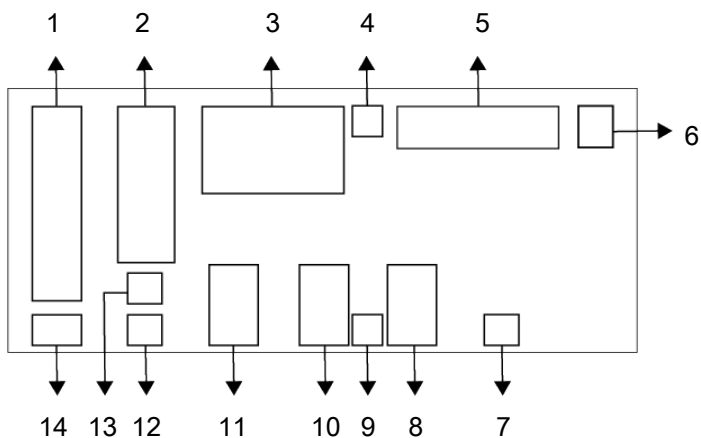

- | | |
|-------------------------------------|--|
| 1 Indikator for temperatur | 2 Indikator for centrifugeringshastighed |
| 3 Information om varighed | 4 Symbol for at frontlågen er låst |
| 5 Indikator for programopfølgning | 6 Indikator for ingen vand |
| 7 Indikator for udskudt start | 8 Indikatorer for hjælpefunktion 3 |
| 9 Symbol for aktiv børnesikring | 10 Indikatorer for hjælpefunktion 2 |
| 11 Indikatorer for hjælpefunktion 1 | 12 Indikator for ingen centrifugering |
| 13 Indikator for skyllestop | 14 Indikator for koldt vand |



De figurer, der anvendes til at beskrive maskinen i dette afsnit, er skematiske og svarer måske ikke præcist til din maskines funktioner.

6.3 Program- og forbrugsskema

Program						Hjælpefunktioner					Temperatur (°C)
	Temperatur (°C)	Maks. belastning i kg	Vandforbrug (l)	Energiforbrug (kWh)	Maks hastighed	Steam	Ekstra skylling	Prewash	Anti-krøl+	Express / Intensive	
Bomuld hvidt/farvet	90	10	98	2,75	1400	•	•	•	•	•	Kold - 90
	60	10	98	2,00	1400	•	•	•	•	•	Kold - 90
	40	10	95	1,10	1400	•	•	•	•	•	Kold - 90
Eco 40-60	40***	10	74	1,006	1400						40-60
	40***	5	53	0,595	1400						40-60
	40***	2,5	37	0,305	1400						40-60
Syntetisk	60	4	76	1,60	1200	•	•	•	•	•	Kold - 60
	40	4	74	1,10	1200	•	•	•	•	•	Kold - 60
Mini 14'	90	10	75	2,30	1400	•	•		•	•	Kold - 90
	60	10	75	1,30	1400	•	•		•	•	Kold - 90
	30	10	75	0,25	1400	•	•		•	•	Kold - 90
Mini 14' + Express / Intensive	30	2	45	0,15	1400	•	•		•	•	Kold - 90
Uld	40	2	60	0,60	1200		•				Kold - 40
Finvask	40	4	65	0,85	800		•				Kold - 40
Mix	40	4	83	1,10	800	•		•	•	•	Kold - 40
Tromlerengøring	90	-	80	2,60	600	*					90
Outdoor / Sports	40	5	60	0,65	1200			•			Kold - 40
Plet Program	60	5	86	1,85	1400			•		•	30-60
Skjorter	60	4	70	1,40	800	*	•	•	•	•	Kold - 60
Sengetøj / Dun tekstiler	60	-	100	1,60	800	•	•				Kold - 60
Hygiejne+	90	9	125	3,00	1400	*	*				20-90

• : Valgfri.

* : Vælges automatisk og kan ikke annulleres.

*** : Øko 40- 60-programmet er et test-program i forhold til temperaturvalg på 40 °C, EU-forordning EU/2019/2014 og EN 60456: 2016/A11: 2020-standard.

- : Se programbeskrivelsen for maksimal tøjmenge.



Læs installationsafsnittet i brugsanvisningen inden den første brug. Hjælpefunktionerne i tabellen kan variere afhængigt af maskinmodellen.

Vand- og strømforbrug kan variere afhængigt af ændringer i vandtrykket, vandets hårdhed og temperatur, rumtemperatur, typen og mængden af vasketøj, valg af hjælpefunktioner og centrifugeringshastighed samt ændringer i den elektriske spænding.

Hjælpefunktionernes valgbarhed kan ændres af fabrikanten. Nye valg kan tilføjes eller fjernes.

Din maskines centrifugeringshastighed kan variere afhængigt af programmet. Hastigheden kan ikke være højere end din maskines maksimale hastighed.

Mængden af støj og fugt varierer i henhold til centrifugeringshastigheden, når det vælges højere centrifugeringshastighed, vil maskinen støje mere, men restfugtigheden i tekstilerne reduceres.



Når du vælger et program, kan du se vasketiden på din maskines display. Alt efter mængden af vasketøj, du har lagt ind i maskinen, kan der være en forskel på op til 1-1,5 time mellem den varighed, der vises på displayet, og vaskeprogrammets faktiske varighed. Varigheden opdateres automatisk kort efter, at vasken starter.”

Vælg altid den lavest tilladte temperatur. De mest effektive programmer i forhold til energiforbrug er generelt dem, der køres ved lavere temperaturer og i længere tid.

Forbrugsværdier (DA)

	Temperaturvalg °C	Centrifugeringshastighed (cyklusser/min)	Kapacitet (kg)	Programvarighed (t:min)	Energiforbrug (kWh/cyklus)	Vandforbrug (liter/cyklus)	Vasketøjstemperatur (°C)	Resterende fugtighedsprocent (%)
Eco 40-60	40	1400	10	03:58	1,006	74	38	52
	40	1400	5	02:59	0,595	53	32	52
	40	1400	2,5	02:59	0,305	37	24	56,3
Bomuld hvidt/farvet	20	1400	10	03:40	0,750	95	20	53,9
	60	1400	10	03:40	2,000	98	60	53,9
Syntetisk	40	1200	4	02:20	1,100	74	40	40
Mini 14'	30	1400	10	00:28	0,250	75	23	62

Forbrugsværdierne angivet for programmer andre end Eco 40-60-programmet er kun vejledende.

6.4 Programvalg

- a. Vælg det program, der passer til typen, mængden og tilsmudsningsgraden af dit vasketøj ifølge "Program- og forbrugstabellen".



Programmerne er begrænset til den højeste centrifugeringshastighed, de pågældende stoftyper kan tåle. Når du vælger et program, skal du altid tage hensyn til tekstiltypen, farven, tilsmudsningsgraden og den tilladte vasketemperatur.

- b. Vælg det ønskede program med knappen Programvalg.

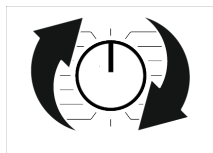

6.5 Programmer

• Eco 40-60

I Eco 40- 60-programmet kan du vaske normalt snavset bomuldsvaske-tøj som er blevet angivet til at blive vasket sammen ved 40 °C eller 60 °C. Dette program er et standardtestprogram ifølge EU-lovgivning med øko-venligt design og energimærkning.

Selvom dette program vasker i længere tid, end andre vaskeprogrammer, er det mere effektivt med hensyn til energi- og vandforbrug. Den faktiske vandtemperatur kan være forskellig fra den angivne vasketemperatur. Når du fylder maskinen med mindre tøj (f.eks. ½ kapacitet eller mindre), kan perioder i programfasen automatisk blive kortere. På denne måde vil energi- og vandforbrug blive meget lavere.

• Bomuld hvidt/farvet

Du kan vaske dit slidstærke bomuldsvaske-tøj (lagner, sengetøj, håndklæder, badekåber, undertøj m.m.) på dette program. Når der trykkes på knappen til funktionen for hurtigvask, forkortes programvarigheden markant, mens de intense vaskebevægelser sikrer en effektiv vask. Dit meget snavsede vaske-tøj sikres en bedre vask og skyl, hvis funktionen for hurtigvask ikke vælges.

• Syntetisk

Du kan vaske dit tøj (såsom skjorter, bluser, syntetiske/bomuldsblandede stoffer osv.) med dette program. Når der trykkes på knappen til funktionen for hurtigvask, forkortes programvarigheden markant, mens de intense vaskebevægelser sikrer en effektiv vask af dit vaske-tøj, som ikke er meget snavset. Dit meget snavsede vaske-tøj sikres en bedre vask og skyl, hvis funktionen for hurtigvask ikke vælges.

• Uld

Brug dette program til at vaske uld/finvask. Vælg den temperatur, der svarer til den, der er angivet på tøjets vaskemærke. Dit vaske-tøj vaskes med en meget blid vask for ikke at skade tøj.

• Hygiejne+

Anvendelse af et damptrin i starten af programmet gør det let at blødgøre snavs. Brug dette program til vask af bomuldstøj (som f.eks. babytøj, lagner, sengetøj, undertøj osv.), som kræver en antiallergisk og hygiejnisk vask ved høje temperaturer med en intensiv og langvarig vaskedyklus. Den høje hygiejnestandard sikres takket være dampen, der anvendes før programmet, den lange opvarmningstid og det ekstra skylletrin.

- Programmet er testet af "The British Allergy Foundation" (Allergy UK) med en valgt temperatur på 60 °C, og blev anerkendt for dets effektive fjernelse af allergener ud over bakterier og mug.



Allergy UK er arbejdsnavnet for The British Allergy Association. Kvalitetsmærket er oprettet for at vejlede personer, der kræver anbefaling om et produkt, at det beslægtede produkt begrænser/reducerer/eliminere allergenerne eller reducerer allergenindholdet betydeligt i det omgivende område, hvor der findes allergipatienter. Det sigter mod at sikre, at produkterne testes videnskabeligt eller undersøges på en måde, der giver målbare resultater.

• Sengetøj / Dun tekstiler

Brug dette program til at vaske dine fiberdyner med mærket "kan maskinvaskes". Kontroller at du har ilagt dynen korrekt, for ikke at beskadige maskinen og dynen. Fjern dynebetrækket, før du lægger dynen ind i maskinen. Fold dynen på midten, inden du lægger den ind i maskinen. Når du lægger dynen ind i maskinen, skal du være opmærksom på at den ikke kommer i berøring med lugens pakning, dørbælgen eller glasset.

Desuden kan dette program bruges til at vaske frakker, dyneveste, jakker m.m., der indeholder fjer, med mærket "kan maskinvaskes".



Vask ikke mere end 1 dobbelt fiberdyne (200 x 200 cm) ad gangen. Dynen, puder m.m., der indeholder bomuld, må ikke vaskes i maskinen.



Undlad at vaske andre materialer end tæpper, løbere osv. i maskinen. Ellers kan det beskadige maskinen permanent.

• Centrifugering + Udpumpning

Brug dette program til at fjerne vand fra tøjet/i maskinen.

• Skylning

Brug dette program, når du ønsker separat skylning eller stivelse.

• Skjorter

Dette program bruges til at vaske skjorter lavet af bomuld, syntetisk og syntetisk blandet stof. Det reducerer krøller i tøjet. Der anvendes damp til sidst i programmet, som hjælper funktionen med at forhindre, at tøjet krøller. Den særlige centrifugeringsprofil og dampen, der anvendes sidst i programmet, sikrer, at dine skjorter krøller mindre. Forbehandlingsalgoritmen aktiveres, når funktionen for hurtigvask vælges.

- Kom forbehandlingskemikallet direkte på tøjet, eller tilsæt det sammen med vaske midlet i rummet til vaskepulver. På denne måde opnår du den samme vaskestandard, som ved en normal vask, men på meget kortere tid. Dine skjorters levetid forlænges. Brug ikke forvask, hvis du planlægger at bruge din maskines forsinkelsesfunktion. Forvaskemidlet kan løbe ud på dit tøj og forårsage pletter.

**Det anbefales at køre cyklussen med mere end 6 skjorter for at opnå det bedste krølniveau på dine skjorter ved hjælp af denne cyklus. Når vask køres med mere

end 6 skjorter, kan der være forskelle i krølniveauet og fugtigheden i skjorterne ved afslutningen af cyklussen.

• Mini 14'

Brug dette program til hurtig vask af let snavset eller uplettet bomuldstøj på kort tid, men ikke for håndklæder eller tungt bomuld. Programvarigheden kan reduceres ned til 14 minutter, når funktionen for hurtigvask vælges. Der kan maksimalt vaskes 2 (to) kg vasketøj, når funktionen for hurtigvask vælges.

• Tromlerengøring

Rengør tromlen regelmæssigt (en gang hver 1 til 2 måneder) for at sikre den nødvendige hygiejne. Tænd programmet, når maskinen er helt tom. For bedre resultater kan du tilføje pulverkalkfjerner til vaskemaskiner, når funktionen for pulvervaskemiddel er valgt. Efterlad frontdøren halvt lukket, efter at programmet er afsluttet, så maskinens inderside tørrer.



Dette er ikke et vaskeprogram. Det er et vedligeholdelsesprogram. Kør ikke programmet, hvis der er noget inde i maskinen. Når du forsøger at lave det, mærker maskinen automatisk at der er en belastning indeni, og vil stoppe eller fortsætte programmet, afhængig af model. Der opnås ikke effektiv rensning hvis programmet genoptages.

• Mix

Brug til at vaske bomuld og syntetisk tøj sammen uden at sortere det.

• Finvask

Brug dette program til at vaske dit sarte tøj, som f.eks. strikvarer af bomulds-/syntetiske blandinger eller strømpebukser. Det vasker med blidere vaskebevægelser. Vask det tøj, hvis farve du ønsker at passe på, enten på 20 grader eller koldvaskprogrammet.

• Outdoor / Sports

Brug dette program til at vaske sports- og udendørstøj, der indeholder blandinger af bomuld/syntetiske materialer og vandafvi-

sende materialer, som f.eks. gore-tex mv. Det sørger for at dit tøj vaskes forsigtigt takket være særlige rotationsbevægelser.

• Plet Program

Maskinen har et specielt pletprogram, som muliggør fjernelsen af forskellige typer af pletter på den mest effektive måde. Brug kun dette program til farvefast bomuldstøj. Brug ikke dette program til at vaske finvask og vasketøj, der smitter af. Før vask skal vaskesymbolerne på tøjet kontrolleres (anbefales for bomuldsskjorter, bukser, shorts, T-shirts, babytøj, nattøj, forklæder, duge, sengetøj, dynebetræk, pudebetræk, badehåndklæder, håndklæder, sokker og bomuldsundertøj, der er egnet til vask ved høje temperaturer og i lang tid).

Med det automatiske pletprogram kan du fjerne 24 forskellige slags pletter i to forskellige kategorier afhængigt af dit valg af funktionen hurtigvask. Der vaskes med et særligt program med varierende iblødlægnings- og vaskerytme samt tid for vask og skyl, afhængigt af den valgte pletgruppe.

Herunder finder du de pletgrupper, der kan vælges med indstillingsknappen "Hurtig/Intens".

Når "Intense" er valgt

Sved, kravesnavs, mad, mayonnaise, salatdressing, make-up, maskinolie, baby-mad.

Når "Fast/Intense" ikke er valgt

Blod, chokolade, budding, græs, mudder, æg, smør, karry.

Når funktionen "Kvikvask" vælges

Te, kaffe, juice, ketchup, rødvin, cola, marmelade, kul

- Vælg pletprogrammet.
- Vælg den plet, du vil rense, ved at placere den i grupperne ovenfor og vælge den relaterede gruppe med hjælp af funktionsskærmen "Quick/Intense".
- Læs tøjmærket omhyggeligt, og sørg for, at den korrekte temperatur og centrifugeringshastighed er valgt.

6.6 Valg af temperatur

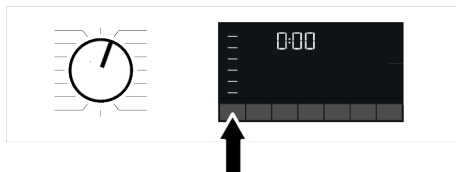

Når et nyt program vælges, vises programmets anbefalede temperatur på temperaturindikatoren. Den anbefalede temperatur er muligvis ikke den maksimale temperatur for det valgte program.

Tryk på knappen temperaturindstilling for at ændre temperaturen. Temperaturen sænkes gradvist.

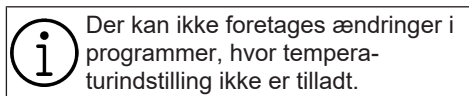

Der kan ikke foretages ændringer i programmer, hvor temperaturindstilling ikke er tilladt.

Du kan også ændre temperaturindstillingen, efter vasken er startet. Denne ændring er kun mulig, hvis vasketrinnene tillader det.

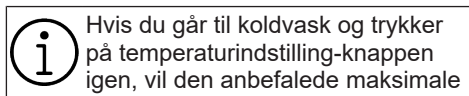

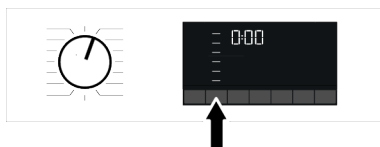

Hvis du går til koldvask og trykker på temperaturindstilling-knappen igen, vil den anbefalede maksimale temperatur for det valgte program blive vist på displayet. Tryk på temperaturindstillingsknappen igen for at sænke temperaturen.

6.7 Valg af centrifugeringshastighed



Når et nyt program vælges, vises den anbefalede centrifugeringshastighed for det valgte program på centrifugeringsindikatoren. Den anbefalede centrifugeringshastighed er muligvis ikke den maksimale centrifugeringshastighed for det valgte program. Tryk på knappen til regulering af centrifugeringshastighed for at skifte centrifugeringshastigheden. Centrifugeringshastigheden sænkes gradvist.

Derefter dukker menupunkterne "Skyllestop

 " og "Ingen centrifugering  " op på displayet.

Hvis du ikke tømmer maskinen umiddelbart efter, programmet er slut, kan du bruge funktionen Skyllestop for at undgå, at tøj et krøller, når der ikke er vand i maskinen.

Denne funktion beholder vasketøjet i det sidste hold skyllevand. Hvis du ønsker at centrifugere dit vasketøj efter brug af funktionen Skyllestop:

- Juster centrifugeringshastigheden.
- Tryk på start/pause. Programmet fortsætter. Maskinen tømmes for vand, og tøj et centrifugeres.

Hvis du ønsker at tømme maskinen for vand ved slutningen af programmet uden at centrifugere, skal du bruge funktionen Ingen centrifugering.

 Der kan ikke foretages ændringer i programmer, hvor indstilling af centrifugeringshastighed ikke er tilladt.

Du kan også ændre centrifugeringshastigheden, efter programmet er startet, hvis vasketøjet tillader det. Ændringer er ikke mulige, hvis vasketøjet ikke tillader det.

Rinse Hold (Skyllestop)

Hvis du ikke tømmer maskinen umiddelbart efter, programmet er slut, kan du bruge funktionen skyllestop og beholde vasketøjet i det sidste hold skyllevand for at undgå, at tøj et krøller, når der ikke er vand i maskinen. Tryk på knappen start/pause, efter funktionen er udført, hvis du vil tømme maskinen for vand uden at centrifugere vasketøjet. Programmet fortsætter og afsluttes, når maskinen er tømt for vand.

Indstil centrifugeringshastigheden, og tryk dernæst på knappen for start/pause, hvis du ønsker at centrifugere det vasketøj, der ligger i vandet. Programmet fortsætter. Maskinen tømmes for vand, vasketøjet centrifugeres, og programmet er færdigt.

6.8 Valg af hjælpefunktioner

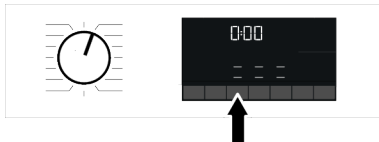

Vælg den ønskede hjælpefunktion, før programmet startes. Når et program vælges, tændes lysene for de hjælpefunktioner, der er valgt sammen med det.

 Der lyder en alarm, hvis der trykkes på en knap til en hjælpefunktion, der ikke kan vælges sammen med det valgte program. Nogle funktioner er ikke kompatible. Hvis du vælger en anden hjælpefunktion, der er i konflikt med den første valgte funktion, inden du starter maskinen, vil den funktion, der blev valgt først, blive annulleret, og den anden hjælpefunktion vil forblive aktiv. Hjælpefunktioner, der ikke er kompatible med vaskeprogrammet, kan ikke vælges (se Program- og forbrugsskema") Nogle programmer har hjælpefunktioner, der skal køre samtidigt. Disse funktioner kan ikke annulleres.

6.8.1 Hjælpefunktioner

• Prewash

En forvask kan kun betale sig for meget snavset vasketøj. Ved at unslade forvask sparer du energi, vand, vaskemiddel og tid.

• Express / Intensive

Du kan reducere eller øge programvarigheden med denne funktion. Afhængigt af programvalg kan der være forskel i forøgelse og formindskelse af hastighed. I tilfælde af LED for HURTIG eller INTENSIV ikke er tændt, vises den korrekte programvarighed for normalt / snavset vasketøj.

Afhængigt af programvalget kan den intensive funktion vælges automatisk. I dette tilfælde vil LED for INTENSIV være tændt.

Du kan bruge valget Intensive til at opnå en bedre vaskeevne, når du vasker meget snavset vasketøj.

Du kan reducere tiden for dit let snavsede vasketøj ved at trykke på knappen Fast/Intensive, når intensive-programmerne er valgt. Når du trykker en gang på knappen, skal LED slukkes og du skal få den rigtige programvarighed for normalt / snavset vasketøj. Når du trykker på den samme knap en anden gang, vil den hurtige LED lyse, tiden vil blive forkortet lidt, og den vil vise minimum-programvarigheden, som passer til dit mindre snavsede vasketøj.

Programvarigheden kan blive afkortet med 50%, når denne funktion er valgt. Mens varigheden afkortes, vil der opnås høj vaskeevne grundet optimerede vasketrin, mobilitet og optimalt vandforbrug for de mekaniske dele.

• Steam

Denne funktion hjælper med at mindske krøl på dit bomuldsvasketøj, syntetisk og blandet vasketøj, afkorte strygetider og fjerne pletter ved at blødgøre dem.

*Under betingelser, hvor dampfunktionen anvendes ved afslutningen af programmet, kan dit vasketøj blive varmere ved afslutningen af vasken. Dette er forventet inden for programmets betingelser.



Du må ikke bruge flydende vaske-middel under dampfunktionen, hvis produktet ikke har en beholder til flydende vaskemiddel eller en doseringsfunktion til flydende vaske-middel. Du risikerer at få pletter på tøjet.

6.8.2 Funktioner/programmer, der vælges ved at holde funktionsknapperne nede i tre sekunder

• Anti-krøl+

Denne funktion vælges ved at trykke og holde knappen til valg af centrifugering nede i 3 sekunder. Herved tændes lampen for dette programtrin. Hvis denne funktion væl-

ges roterer tromlen i op til 8 timer for at sikre, at tøjet ikke krøller ved programmets afslutning. Du kan annullere programmet og tage dit vasketøj ud på hvilket som helst tidspunkt i løbet af de 8 timer. Tryk på knappen til valg af funktion eller knappen tænd/sluk for at annullere funktionen. Lampen for dette programtrin forbliver tændt, indtil funktionen annulleres, eller trinnet afsluttes. Funktionen aktiveres også under de følgende vaskecyklusser, hvis funktionen ikke annulleres.

• Ekstra skylning

For at vælge dette program, skal du trykke på og holde knappen til hjælpefunktion nede i 3 sekunder.

Denne funktion tilføjer en ekstra skyllecyklus udover den skyllecyklus, som finder sted efter klarvasken. Dermed begrænses risikoen for, at den minimale mængde vaskemiddel, der sidder tilbage i tøjet, generer sart hud (hos spædbørn, allergikere, m.fl.).

• Børnesikring

Brug funktionen Børnesikring for at sikre, at børn ikke piller ved maskinen. Dermed undgår du, at der sker ændringer i et program, der er i gang.



Du kan tænde og slukke maskinen med knappen tænd/sluk, når børnesikringen er aktiveret. Når du tænder maskinen igen, fortsætter programmet fra det sted, det stoppede.

Når børnesikringen er aktiveret, går alarmer i gang, hvis der trykkes på knapperne. Alarmer slukker, hvis der trykkes på knapperne fem gange i træk.

Aktivisering af børnelåsen:

Tryk på og hold knappen til den tilhørende hjælpefunktion nede i 3 sekunder. Efter nedtællingen som "3-2-1" på displayet slutter, dukker børnesikringssymbolet op på displayet. Du kan slippe Hjælpefunktionsknappen 3 når denne advarsel symbolet vises i displayet.

Deaktivering af børnelås:

Tryk på og hold knappen til den tilhørende hjælpefunktion nede i 3 sekunder. Efter nedtællingen "3-2-1" på displayet er slut, forsvinder børnesikrings symbolet.

6.9 Sluttid

Tidsvisning

Når funktionen sluttid er valgt, vil den resterende tid indtil programmet starter blive vist i timer som 1h, 2h, og den resterende tid til at afslutte programmet efter at dit program starter vises i timer og minutter som i eksemplet 01:30.

i Programmernes varighed kan afvige fra de tider, der er angivet i afsnittet "Program- og forbrugsskema", afhængigt af vandtrykket, vandets hårdhed og temperatur, rumtemperaturen, mængden og tyden af vasketøj, de valgte hjælpefunktioner og ændringer i strømspændingen. Efter et vist tidsrum, når sluttidsfunktionen er aktiveret, skifter maskinen til stand-by-tilstand og nogle LED'er på displayet slukkes. Hvis der kommer brugerindtastninger, vil lamperne tænde igen.

Med Sluttidspunkt-indstillingsfunktionen, kan sluttidspunktet for programmet forsinkes op til 24 timer. Efter at have trykket på knappen Sluttid bliver programmets forventede sluttid vist. Hvis Sluttid indstilles, vil Sluttidsindikatoren blive tændt.

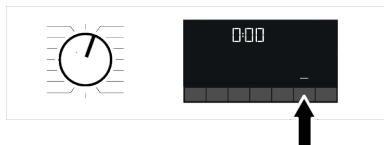

For at aktivere funktionen sluttid og dermed afslutte programmet på det angivne tidspunkt, skal du trykke på knappen Start/Pause, efter du har indstillet tiden.

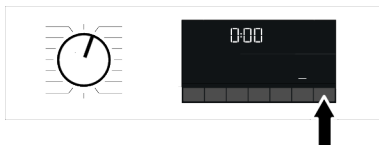

Hvis du ønsker at annullere funktionen sluttid, skal du trykke på knappen tænd/sluk for at slukke og tænde maskinen.

i Når du har aktiveret funktionen Sluttid, må du ikke hælde flydende vaskemiddel i rum 2 til vaskepulver. Du risikerer at få pletter på tøjet

- Åbn frontlugen, læg vasketøjet ind, og tilsæt vaskemiddel m.m.
- Vælg vaskeprogram, temperatur, centrifugeringshastighed og, om nødvendigt, hjælpefunktioner.
- Indstil den ønskede sluttid ved at trykke på knappen Sluttid. Sluttidsindikator tænder.
- Tryk på start/pause. Nedtællingen starter.

i Der kan tilføjes vasketøj under nedtællingen til sluttid. Når nedtællingen er færdig, slukkes indikatoren for sluttid, og det valgte program starter, mens varigheden af det valgte program vises på displayet.

6.10 Start programmet

- Tryk på knappen start/pause for at starte programmet

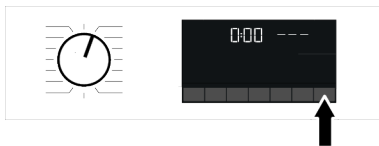

- Lampen på knappen start/pause, som før var slukket, tændes, hvilket angiver, at programmet er startet.
- Frontlugen låses. Symbolet for den låste dør vises på displayet, når døren er låst.

- d. Indikatorlamperne for programtrinnene på displayet viser det aktuelle programtrin.

6.11 Frontlugens lås

Frontlugen har et låsesystem, som forhindrer at frontlugen åbnes i tilfælde, hvor vandstanden ikke tillader det.

Symbolet for "låst frontluge" vises på displayet, når frontlugen er låst.



Åbning af lugen i tilfælde af strømafbrydelse:



Ved strømsvigt kan du bruge nødhåndtaget til frontlugen under pumpefilterdækslet til at åbne frontlugen manuelt.



For at undgå, at vand flyder over, skal du, før du åbner frontlugen, sørge for, at der ikke er vand tilbage i maskinen.

- a. Sluk for apparatet og tag stikket ud af stikkontakten.
b. Løft luget til pumpefilteret.

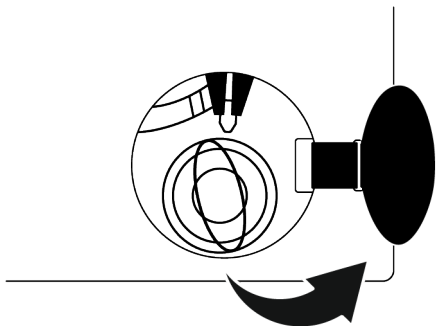

- c. Træk i nødhåndtaget bag frontlugen med et værktøj og udløs den. Åben derefter frontlugen.
d. Hvis frontlugen ikke åbner, så gentag det tidligere trin.

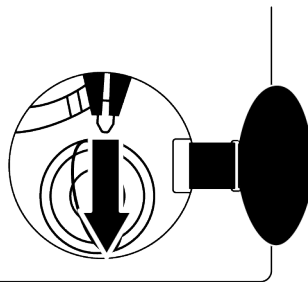

6.12 Ændring af valg, efter programmet er startet

Tilføjelse af vasketøj efter at programmet er startet:

Hvis vandniveauet i maskinen er acceptabelt, når du trykker på knappen Start/Pause, vil dørlåsen blive deaktiveret og døren vil åbne og tillade dig at tilføje tøj. Symbolet for den låste frontluge slukkes på displayet, når lugens lås deaktiveres. Efter at du har tilføjet tøj, skal du lukke lugen og trykke på knappen Start/Pause igen for at genoptage vaskecyklussen.

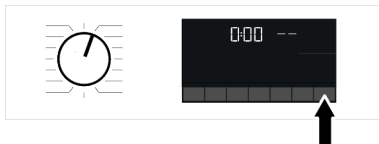

Hvis vandniveauet i maskinen ikke er acceptabelt, når du trykker på knappen Start/Pause kan dørlåsen ikke blive deaktiveret og dørlåsesikonet på displayet forbliver tændt.



Hvis vandtemperaturen i maskinen er over 50 °C, kan du af sikkerhedshensyn ikke deaktivere frontlugens lås, selv om vandniveauet er acceptabelt.

Sådan sættes maskinen på pause:

Tryk på knappen Start/Pause for at sætte maskinen i pausetilstand. Pausesympolet blinker på displayet.

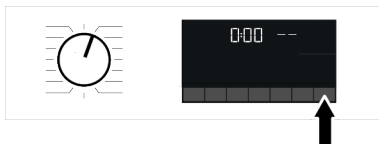

Sådan skiftes program, efter programmet er startet:

Ændring af programmet er ikke tilladt, når det aktuelle program kører, medmindre børnesikring er aktiveret. Denne handling annullerer det aktuelle program.



Det valgte program starter forfra.

Ændring af hjælpefunktioner, hastighed og temperatur

Afhængigt af det trin, programmet er nået til, kan du annullere eller aktivere hjælpefunktionerne. Se "Valg af hjælpefunktion". Du kan også ændre hastigheds- og temperaturindstillingerne. Se "Valg af centrifugeringshastighed" og "Valg af temperatur".



Frontlugen kan ikke åbnes, hvis vandtemperaturen er høj, eller hvis vandniveauet når op til kanten af døren.

7 Vedligeholdelse og rengøring



Læs først afsnittet "Sikkerhedsinstruktioner"!

Produktets levetid forlænges og hyppige problemer begrænses ved rengøring med jævne mellemrum.

7.1 Rengøring af sæbeskuffen

Rengør sæbeskuffen med jævne mellemrum (en gang hver 4. til 5 vask) som nævnt nedenfor for at forhindre ophobning af vaskepulver.

Rengør sifonen, hvis der er overskydende mængder vand og skyllemiddelblanding tilbage i skyllerummet.

6.13 Annullering af programmet

Et program kan annulleres ved at dreje programvælgeren til et andet program eller ved at tænde og slukke maskinen ved brug af programvælgeren.



Hvis du drejer programvælgeren, mens børnesikringen er aktiveret, kan programmet ikke annulleres. Du skal først annullere børnesikringen.

Hvis du vil åbne døren efter at have annulleret et program, men det ikke er muligt, da vandet i maskinen når op over dørens kant, skal du dreje knappen til valg af program over på programmet Udpumpning+Centrifugering og dermed tømme maskinen for vand.

6.14 Afslutning af programmet

Når programmet er afsluttet, vises symbolet for slut på displayet.

Hvis du ikke trykker på en knap i løbet af 10 minutter, slukker maskinen. Displayet og alle indikatorer slukker.

Hvis du trykker på knappen tænd/sluk, vises de afsluttede programtrin på displayet.

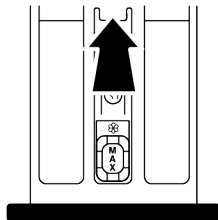

- Tryk den markerede del af sifonen i skyllerummet og træk derefter skuffen mod dig selv for at tage den ud.
- Løft og fjern sifonen bagfra som vist.
- Skyl skuffen og sifonen i vasken mod rigeligt varmt vand. Brug handsker eller egnet børste for at forhindre kontakt med rester i skuffen med din hud.

- d. Sæt sifonen og skuffen godt tilbage efter rengøring.

7.2 Rengøring af frontlugen og tromlen

For produkter med tromlerensprogram, se afsnittet Betjening af produktet.

 Gentag tromlerensning hver anden måned.
BEMÆRK: Brug anti-kalk, der er velegnet til vaskemaskiner.

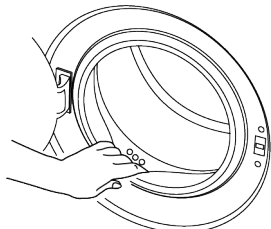

Efter hver vask undersøg, om der er nogen genstande tilbage i produktet.

Hvis hullerne på dørpakningen er tilstoppede, så rens dem med en tandstik.

Fremmede metalgenstande kan forårsage rustdannelse i tromlen. Rens pletter på tromlens overflade med rengøringsmidler til rustfrit stål.

Brug aldrig ståluld. Dette vil ødelægge lakerede, forkrømede og plastoverflader.

Vi anbefaler dig at tørre bælgens af med en tør og ren klud i slutningen af programmet. Dette fjerner rester på dørpakningen i din maskine og forhindrer at der opstår dårlig lugt.

7.3 Rengøring af kabinet og kontrolpanel

Tør maskinens kabinet med sæbevand eller ikke-ætsende, mild gel-sæbe, hvis nødvendigt, og tør af med en blød klud.

Brug kun en blød og fugtig klud til rengøring af kontrolpanelet. Brug ikke rengøringsmidler indeholdende blegemidler.

7.4 Rensning af vandtilførselsfiltre

Der sidder et filter for enden af hver vandtilførselsventil bag på maskinen samt i enden af hver vandtilførselsslange, hvor de er tilsluttet vandhanen. Disse filtre forhindrer fremmedlegemer og snavs i vandet i at trænge ind i produktet. Filtrene bør renses, da de bliver snavsede.

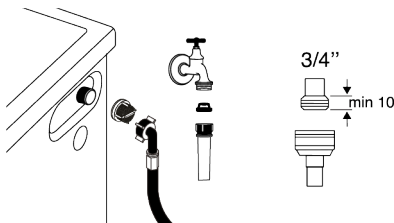

- Luk vandhanen.
- Fjern møtrikkerne fra vandtilførselsslangerne for at få adgang til filterne på vandtilførselsventilerne og rens dem med en egnet børste. Hvis filtre er meget beskidte, tag dem ud med en pincet og rens.
- Udtag filterne på de flade ender af vandtilførselsslangerne sammen med pakningerne og rens dem grundigt i rindende vand.
- Sæt omhyggeligt pakningerne og filterne tilbage på plads og fastgør møtrikkerne med hånden.

7.5 Udtømning af resterende vand og rensning af pumpefilteret.

Filtersystemet i din maskine forhindrer faste genstande som knapper, mønter og stoffibre i at tilstoppe pumpens skovlhjul under udtømning af vaskevandet. På den måde kan vandet komme ud uden problemer og pumpens levetid forlænges.

Hvis maskinen ikke kan tømme vandet ud, er pumpens filter tilstoppet. Filteret skal renses når som helst, det er tilstoppet, eller hver 3. måned. Før pumpefilteret kan renses, skal vandet tømmes ud.

Derudover skal vand drænes helt inden transport af produktet (f.eks. når du flytter til et andet hus).



BEMÆRK:

Fremmede genstande i pumpefilteret kan beskadige din maskine og kan forårsage støjproblemer. I områder, hvor frysning er mulig, skal hanen lukkes, tilløbsslangen fjernes, og vandet inde i produktet skal drænes, når produktet ikke er i brug. Efter hver brug luk den vandhane, hvortil hovedslangen er tilsluttet.

Rensning af det snavede filter og udtømning af vandet:

a. Afbryd strømmen til vaskemaskinen.



Temperaturen på vandet i maskinen kan blive op til 90 °C. Rengør filteret efter at vandet i maskinen er kølet af for at undgå forbrændinger.

b. Åbn filterdækslet.

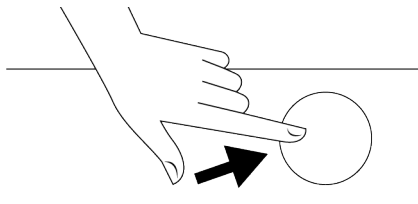

c. Følg procedureerne nedenfor for at tømme vandet.

8 Fejlfinding



Læs først afsnittet "Sikkerhedsinstruktioner"!

Programmer starter ikke, når frontlugen er lukket.

- Der blev ikke trykket på knappen start/pause/annuller. >>>Tryk på knappen start/pause/annuller.
- Det kan være svært at lukke frontlugen, hvis der er lagt for meget tøj i maskinen. >>>Reducer mængden af vasketøj, og kontrollér, at frontlugen er lukket korrekt.

Hvis produktet har en nødafløbsslange, tømmes vandet på følgende måde:

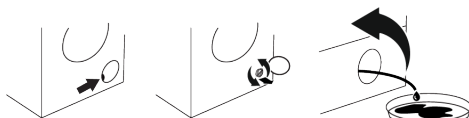

- Træk nødafløbsslangen frem fra opbevaringsstedet
 - Placer enden af slangen i en stor beholder. Tøm vandet ud i beholderen ved at trække proppen ud for enden af slangen. Når beholderen er fuld, luk slangens åbning med proppen igen. Udled alt vandet ved at gentage den ovenfor specificerede procedure efter tømning af beholderen.
 - Når vandet er tømt ud, lukkes enden af slangen med proppen igen, og slangen sættes på plads.
 - Skru pumpefilteret af.
- a. Fjern alle aflejringer og fibre inde i filteret samt omkring pumpens skovlhjul.
- b. Udskift filteret.
- c. Hvis filterdækslet består af to dele, lukkes filterdækslet ved at trykke på knappen. Hvis det kun er én del, skal tapperne i den nederste del først på plads, hvorefter den øverste del trykkes for at lukke.

Programmet kan ikke startes eller vælges.

- Produktet er skiftet til selv-beskyttelsesindstilling pga. et forsyningsproblem (strøm, vandtryk, osv.). >>> Afhængigt af produktmodellen, vælg et andet program ved at dreje programvalgsknappen eller trykke og hold Tænd/Sluk-knappen nede i 3 sekunder for at annullere programmet. Det tidligere program annulleres. Se Annullering af programmet [► 30]

Vand i maskinen.

- Der kan være tilbageværende vand i maskinen pga. kontrolprocesserne i produktionen. >>> Det er ikke en fejl. Vandet er ikke skadeligt for produktet.

Produktet tager ikke vand ind.

- Vandhanen er lukket. >>> Åbn vandhanen.
- Vandtilførselsslagen er bøjet.. >>> Ret slangen ud.
- Vandtilførselsfilteret er tilstoppet. >>> Rens filtret.
- Frontlugen er ikke lukket. >>> Luk lugen

Produktet tømmer ikke vand ud.

- Vandudledningsslagen er tilstoppet eller drejet. >>> Rengør eller ret slangen ud.
- Pumpefilteret er tilstoppet. >>> Rens pumpefilteret.

Maskinen vibrerer og støjer.

- Produktet er ikke i vater. >>> Juster skruerne for at stille produktet i vater.
- Der er et fremmedlegeme i pumpefilteret. >>> Rens pumpefilteret.
- Transportbeslagene er ikke fjernet. >>> Fjern transportbeslagene
- Der er for lidt vasketøj i maskinen. >>> Læg mere vasketøj i maskinen.
- Der er for meget vasketøj i maskinen. >>> Tag noget af vasketøjet ud af maskinen, eller fordel tøjet ensartet i maskinen med hånden.
- Produktet støder imod en fast flade. >>> Sørg for, at produktet ikke læner sig mod noget.

Der er en vandlækage i bunden af produktet.

- Vandudledningsslagen er tilstoppet eller drejet. >>> Rengør eller ret slangen ud.
- Pumpefilteret er tilstoppet. >>> Rens pumpefilteret.

Maskinen standsede kort tid efter, programmet startede.

- Maskinen er standset midlertidigt pga. lav spænding. >>> Produktet fortsætter med at arbejde, når spændingen er tilbage på normalt niveau.

Produktet udleder direkte vandet, det tager ind.

- Udledningsslagen er ikke i den korrekte højde. >>> Tilslut udledningsslagen som beskrevet i brugervejledningen.

Der kan ikke ses vand i maskinen under vask.

- Der kan ikke ses vand i maskinen. >>> Dette er ikke en fejl.

Frontlugen kan ikke åbnes.

- Låsen på frontlugen er aktiveret pga. vandstanden i maskinen. >>> Pump vandet ud ved at køre enten et pumpe- eller centrifugeringsprogram.
- Maskinen opvarmer vandet eller er i centrifugeringscyklussen. >>>Vent, indtil programmet afsluttes.
- Frontlugen kan sidde fast pga. det tryk, den er udsat for. >>> Tag fat i håndtaget, og tryk og træk i frontlugen for at frigøre og åbne den.
- Hvis produktet ikke er tilkoblet strøm, kan frontlugen ikke åbnes. >>> For at åbne frontlugen skal du åbne pumpefilterdækslet og trykke ned i nødhåndtaget, der er placeret bag dette dæksel. Se Frontlugens lås [► 29]

Vask tager længere tid, end angivet i brugervejledningen. (*)

- Vandtrykket er lavt. >>> Produktet venter, indtil den kan tage tilstrækkelig vandmængde ind, og dermed forhindre et dårligt vaskeresultat pga. for lidt vand. Derfor bliver vasketiden længere.
- Spændingen er lav. >>> Vasketiden forlænges for at undgå dårlige vaskeresultater, når forsyningsspændingen er lav.
- Vandets indgangstemperatur er lav. >>> Det tager længere tid at opvarme vandet i vintermånederne. Vasketiden kan også blive forlænget for at undgå dårligere vaskeresultater.
- Antallet af skyl og/eller mængden af skyllevand er øget. >>> Produktet øger vandmængden til skyl, når der skal udføres grundig skyl, og tilføjer et ekstra skylletrin om nødvendigt.

- Der har været ekstra sæbeskum, og det automatiske skumabsorberingssystem er aktiveret pga. for stor mængde af vaske-middel. >>> Brug de anbefalede doseringer af vaskemidlet.

Programmet tæller ikke ned. (På modeller med display) (*)

- Timeren stopper muligvis, mens der tages vand ind. >>> Tidsindikatoren tæller ikke ned, før produktet har taget tilstrækkeligt vand ind. Produktet venter, indtil der er en tilstrækkelig vandmængde, for at undgå et dårligt vaskeresultat på grund af for lidt vand. Derefter genoptager tidsindikatoren nedtællingen.
- Timeren stopper muligvis under opvarmning af vandet. >>> Tidsindikatoren tæller ikke ned, før produktet har nået den valgte temperatur.
- Timeren stopper muligvis under centrifugering. >>> Det automatiske system til sporing af ubalance i er aktiveret pga. ujævn fordeling af vasketøjet i maskinen.

Programmet tæller ikke ned. (*)

- Der er ubalance i tromlen. >>> Det automatiske system til sporing af ubalance i er aktiveret pga. ujævn fordeling af vasketøjet i maskinen.

Produktet skifter ikke til centrifugering. (*)

- Der er ubalance i tromlen. >>> Det automatiske system til sporing af ubalance i er aktiveret pga. ujævn fordeling af vasketøjet i maskinen.
- Maskinen centrifugerer ikke, hvis den ikke er helt tømt for vand. >>> Kontroller filteret og udledningsslangen.
- Der har været ekstra sæbeskum, og det automatiske skumabsorberingssystem er aktiveret pga. for stor mængde af vaske-middel. >>> Brug de anbefalede doseringer af vaskemidlet.

Vaskeresultaterne er dårlige: Vasketøjet bliver gråt. ()**

- Der er anvendt en utilstrækkelig mængde vaskemiddel over en længere periode. >>> Brug de anbefalede mængder vaskemiddel i overensstemmelse med vandets hårdhed og vasketøjet.
- Vasken har foregået ved lave temperaturer i en længere periode. >>> Vælg den korrekte temperatur til det tøj, der skal vaskes.
- Der er anvendt en utilstrækkelig mængde vaskemiddel med hårdt vand. >>> Brug af en utilstrækkelig mængde vaskemiddel med hårdt vand medfører, at snavs sidder fast i tøjet, som bliver gråt med tiden. Det er vanskeligt at fjerne den grå farve, når dette sker. Brug de anbefalede mængder vaskemiddel i overensstemmelse med vandets hårdhed og vasketøjet.
- For stor mængde vaskemiddel. >>> Brug de anbefalede mængder vaskemiddel i overensstemmelse med vandets hårdhed og vasketøjet.

Vaskeresultaterne er dårlige: Tøjet forbliver plettet eller er ikke hvidt. ()**

- Der er anvendt en utilstrækkelig mængde vaskemiddel. >>> Brug de anbefalede mængder vaskemiddel i overensstemmelse med vandets hårdhed og vasketøjet.
- Der er lagt for meget vasketøj i. >>> Fyld ikke produktet for meget. Ilæg den mængde vasketøj, der er anbefalet i "Program og forbrugstabel".
- Der blev valgt forkert program og temperatur. >>> Vælg det korrekte program og temperatur for det tøj, der skal vaskes.
- Der blev brugt en forkert type vaskemiddel. >>> Anvend et originalt vaskemiddel, som er egnet til produktet.
- For stor mængde vaskemiddel. >>> Hæld vaskemidlet i det korrekte rum i sæbeskuffen. Bland ikke blegemidler med vaskemidler.

Vaskeresultaterne er dårlige: Der kommer oliepletter på tøjet. ()**

- Der er ikke udført regelmæssig tromlensning. >>> Rens tromlen regelmæssigt. For denne procedure, se Rengøring af frontlugen og tromlen | 31]

Vaskeresultaterne er dårlige: Tøjet lugter dårligt. ()**

- Lag med lugt og bakterier er dannet på tromlen som følge af kontinuerlig vask ved lavere temperaturer og/eller i korte programmer. >>> Lad sæbeskuffen og frontlugen stå på klem efter hver vask. Således kan et fugtigt miljø, der gavner bakterier ikke forekomme i maskinen

Tøjets farver falmer. ()**

- Der blev lagt for meget vasketøj i. >>> Fyld ikke produktet for meget.
- Vaskemidlet er fugtigt. >>>Opbevar vaskemidler indelukket på et tørt sted, og undlad at udsætte det for meget høje temperaturer.
- Der blev valgt en højere temperatur. >>> Vælg det korrekte program og temperatur, som egner sig til tøjtypen og tilsmudsningsgraden af vasketøjet.

Vaskemaskinen skyller ikke godt.

- Mængden, mærket og opbevaringen af vaskemidlet er forkert. >>> Brug et vaskemiddel, der egner sig til maskinvask og til dit tøj. Opbevar vaskemidler lukkede på et tørt sted, og undlad at udsætte dem for meget høje temperaturer.
- Vaskemidlet blev hældt i det forkerte rum i sæbeskuffen. >>> Hvis vaskemidlet er lagt i rummet til forvask, selvom forvasken ikke er valgt, kan produktet tage vaskemidlet med under skylnings- eller blødgøringsstrinnet. Hæld vaskemidlet i det korrekte rum i sæbeskuffen.
- Pumpefilteret er tilstoppet. >>> Kontrollér filteret.
- Afløbsslangen er bøjet. >>> Kontroller afløbsslangen.

Tøjet bliver stift efter vask. ()**

- Der er anvendt en utilstrækkelig mængde vaskemiddel. >>> Brug af en utilstrækkelig mængde vaskemiddel til vandets hårdhed kan forårsage at vasketøjet bli-

ver stift med tiden. Brug en korrekt mængde vaskemiddel i henhold til vaskets hårdhed.

- Vaskemidlet blev hældt i det forkerte rum i sæbeskuffen. >>> Hvis vaskemidlet er lagt i rummet til forvask, selvom forvasken ikke er valgt, kan produktet tage vaskemidlet med under skylnings- eller blødgøringsstrinnet. Hæld vaskemidlet i det korrekte rum i sæbeskuffen.
- Vaskemidlet blev blandet med skyllemidlet. >>> Bland ikke skyllemiddel med vaskemiddel. Vask og rengør sæbeskuffen med varmt vand.

Tøjet dufter ikke af skyllemiddel. ()**

- Vaskemidlet blev hældt i det forkerte rum i sæbeskuffen. >>> Hvis vaskemidlet er lagt i forvaskerummet selvom forvasken ikke er valgt, kan produktet tage dette vaskemiddel under skylning eller skylletrin. Vask og rengør sæbeskuffen med varmt vand. Hæld vaskemidlet i det korrekte rum i sæbeskuffen.
- Vaskemidlet blev blandet med skyllemidlet. >>> Bland ikke skyllemiddel med vaskemiddel. Vask og rengør sæbeskuffen med varmt vand.

Der er rester af vaskemiddel i sæbeskuffen. ()**

- Vaskemidlet blev hældt i en våd sæbeskuffe. >>>Tør sæbeskuffen, før du hælder vaskemiddel i.
- Vaskemidlet er blevet fugtigt. >>>Opbevar vaskemidler indelukket på et tørt sted, og undlad at udsætte det for meget høje temperaturer.
- Vandtrykket er lavt. >>> Kontrollér vandtrykket.
- Vaskemidlet i sæbeskuffens rum til klarvask blev vådt, da maskinen tog vand ind til forvask. Hullerne i sæbeskuffen er tilstoppede. >>> Kontrollér hullerne, og rengør dem, hvis de er tilstoppede.
- Der er et problem med sæbeskuffens ventiler. >>> Kontakt den autoriserede servicemontør.
- Vaskemidlet blev blandet med skyllemidlet. >>> Bland ikke skyllemiddel med vaskemiddel. Vask og rengør sæbeskuffen med varmt vand.

- Der er ikke udført regelmæssig tromlensrensning. >>> Rens tromlen regelmæssigt. For denne procedure, se Rengøring af frontlugen og tromlen [► 31]

Der dannes for meget skum i maskinen. ()**

- Der blev anvendt et vaskemiddel, der er uegnet til maskinvask. >>> Brug vaske-midler, der er egnet til vaskemaskinen.
- For stor mængde vaskemiddel. >>> Brug kun den nødvendige mængde vaskemiddel.
- Vaskemidlet blev opbevaret under forkerte betingelser. >>> Opbevar vaskemidlet på et lukket og tørt sted. Vaskemidlet må ikke opbevares på meget varme steder.
- Fintmasket vasketøj, som f.eks. tyl, kan skumme for meget pga. dets struktur. >>> Brug mindre mængder vaskemiddel til den slags tøj.
- Vaskemidlet blev hældt i det forkerte rum i sæbeskuffen. >>> Vær sikker på at du lægger vaskemidlet i det rigtige rum.
- Skylemiddel blev taget for tidligt. >>> Der kan være et problem med ventilerne eller med sæbeskuffen. Kontakt den autoriserede servicemontør.

Der kommer skum fra sæbeskuffen.

- Der er brugt for meget vaskemiddel. >>> Bland 1 skefuld skyllemiddel med en ½ l vand, og hæld det i sæbeskuffens rum til

klarvask. >>> Tilsæt vaskemiddel i produktet, der er velegnet til de programmer og den maksimale tøj-mængde, der er indikeret i "Program- og forbrugs-skemaet". Når du bruger ekstra kemiske midler (pletjernere, blegemidler, osv.), skal du reducere mængden af vaskemiddel.

Ved afslutningen af programmet forbliver vasketøjet vådt. (*)

- Der har været ekstra sæbeskum, og det automatiske skumabsorberings-system er aktiveret pga. for stor mængde af vaskemiddel. >>> Brug de anbefalede doseringer af vaskemidlet.

(*) Produktet skifter ikke til centri-fugeringstrin, når vasketøjet ikke er jævnt fordelt i tromlen for at forhindre skade på produktet og dets omgivelser. Vasketøjet bør omfordeles og centrifugeres igen.

(**) Der er ikke udført regelmæssig tromlensrensning. Rens tromlen regelmæssigt. Se Rengøring af frontlugen og tromlen [► 31]



Hvis problemerne ikke kan løses med instruktionerne i dette afsnit, skal du kontakte forhandleren eller en autoriseret servicemontør. Prøv aldrig selv at reparere et produkt, der ikke fungerer.

9 ANSVARSRASKRIVELSE / ADVARSEL

Nogle (enkle) fejl kan i tilstrækkelig grad håndteres af slutbrugeren uden sikkerhedsproblemer eller usikker anvendelse, forudsat at de udføres inden for grænserne og i overensstemmelse med følgende instruktioner (se afsnittet "Selvreparation"). Derfor medmindre andet er tilladt i afsnittet "Selvreparation" nedenfor, skal reparationer rettes til registrerede professionelle reparatører for at undgå sikkerhedsproblemer. En registreret professionel reparatør er en professionel reparatør, som producenten har givet adgang til listen over instruktioner og reservedele til dette produkt i henhold til metoderne beskrevet i lovgivningsmæssige retsakter i henhold til direktiv 2009/125/EF.

Imidlertid er det kun serviceagenten (dvs. autoriserede professionelle reparatører), som du kan nå gennem det telefonnummer, der er angivet i brugervejledningen/garantikortet eller gennem din autoriserede forhandler, der kan levere service under garantibetingelserne. Vær derfor opmærksom på, at reparationer udført af professionelle reparatører (som ikke er godkendt af Grundig), annullerer garantien.

Selvreparation

Selvreparation kan udføres af slutbrugeren med hensyn til følgende reservedele: dør, dørhængsel og tætninger, andre tætninger, dørlåsesamling og perifere enheder af plast såsom vaskemiddeldispensere (en opdateret liste er også tilgængelig på support.grundig.com pr. 1. marts 2021

For at sikre produktsikkerhed og for at forhindre risiko for alvorlig personskade skal den nævnte selvreparation desuden udføres efter instruktionerne i brugervejledningen til selvreparation, eller som findes på support.grundig.com. For din sikkerhed skal du trække stikket ud af produktet, inden du prøver selvreparation.

Slutbrugeres reparations- og reparationsforsøg på dele, der ikke er med på en sådan liste og/eller ikke følger instruktionerne i brugervejledningerne til selvreparation, eller som findes på support.grundig.com, kan give anledning til sikkerhedsproblemer, der ikke kan henføres til support.grundig.com og annullerer produktets garanti.

Derfor anbefales det stærkt, at slutbrugere afstår fra forsøget på at udføre reparationer, der falder uden for den nævnte liste over reservedele, og i sådanne tilfælde kontakter autoriserede professionelle reparatører eller registrerede professionelle reparatører. Tværtimod kan sådanne forsøg fra slutbrugere medføre sikkerhedsproblemer og beskadige produktet og derefter forårsage brand, oversvømmelse, elektrisk stød og alvorlig personskade.

Som eksempel, men ikke begrænset til dette, skal følgende reparationer rettes til autoriserede professionelle reparatører eller registrerede professionelle reparatører: motor, pumpeassembling, hovedkort, motorkort, displaykort, varmelegemer osv.

Producenten/sælgeren kan ikke holdes ansvarlig i intet tilfælde, hvor slutbrugere ikke overholder

Reservedeles tilgængelighed for den opvaskemaskine, du har købt, er 10 år. I løbet af denne periode vil originale reservedele være til rådighed til at betjene vaskemaskinen eller tørretumbleren korrekt.

