

# GRUNDIG

## Vaskemaskine

Brugsanvisning



GWP810616WW



# Læs venligst denne brugervejledning først!

Kære kunde,

Tak fordi du vælger et Grundig-produkt. Vi håber, at du får de bedste resultater ud af dit produkt, der er fremstillet af materialer i høj kvalitet og den nyeste teknologi. Derfor bedes du læse hele denne brugervejledning og alle andre ledsagedokumenter grundigt, før du bruger produktet, og beholde dem som en reference til fremtidig brug.

Følg alle advarsler og information i brugervejledningen. Således beskytter du dig selv og dit produkt mod mulige farer.

Opbevar brugermanualen. Hvis du overdrager produktet til en anden, giv da også denne brugervejledning med. Manualen indeholder garantibetingelser, betjening og fejlfindingsmetoder for dit produkt.

## Forklaring af symboler

I hele denne brugervejledning er følgende symboler anvendt:



Fare, der kan resultere i død og personskade.

**ADVARSEL** Fare, der kan resultere i materiel skade på produktet eller dets miljø.



Vigtig information eller brugbare tips.



Læs brugermanualen.



Genanvendelige materialer.



Advarsel om varme overflader.

# 1 Generelle sikkerhedsinstruktioner

Dette afsnit indeholder sikkerhedsinstruktioner, der skal følges for at beskytte mod personskade eller beskadigelse af ejendele.

Vores firma kan ikke holdes ansvarlig for skader, der kan opstå som følge af manglende overholdelse af disse instruktioner.

- ▶ Få altid installation og reparationer udført af en autoriseret serviceagent.
- ▶ Brug kun originale reservedele og tilbehør.
- ▶ Medmindre det udtrykkeligt er angivet i brugervejledningen, må du ikke reparere eller udskifte dele af noget produkt.
- ▶ Foretag ikke tekniske detaljer på produktet.



## 1.1 Tilsigtet formål

- ▶ Dette produkt er designet til brug i indendørs områder, hjem og lignende placeringer. For eksempel;
    - Personalekøkkener i butikker, kontorer og andre arbejdspladser;
    - Bondegårde;
    - Af kunder på hoteller, moteller og andre indkvarteringsfaciliteter
    - Bed and breakfast, hostel-lignende miljøer
    - Fælles områder med flerfamiliehuse eller vaskerier
- Brug kun produktet til vask af tekstiler med en maskinvaskbar etiket, der er fastgjort af producenten. Det er ikke beregnet til erhvervsmæssig brug.



## 1.2 Sikkerhed for børn, sårbare personer og husdyr

- ▶ Dette produkt kan bruges af børn på eller over 8 år og folk med reducerede fysiske, følelsesmæssige og mentale evner samt ufaglærte eller uerfarne personer, forudsat de er overvåget og bliver instrueret i sikker brug af apparatet samt omkring de relaterede farer.
- ▶ Børn under 3 år skal holdes på afstand, medmindre de er konstant overvåget.
- ▶ Elektriske produkter er farlige for børn. Børn og kæledyr må ikke lege med, klatre eller komme ind i produktet. Tjek inde i produktet inden brug.
- ▶ Brug børnesikring for at undgå, at børn kan gribe ind i vaskeprogrammet.
- ▶ Husk at lukke frontlågen, når rummet, hvor produktet befinder sig, forlades. Børn og kæledyr kan blive låst inde og drukne.
- ▶ Børn skal ikke udføre rengørings- og vedligeholdelsesarbejder uden opsyn af en voksen.
- ▶ Hold emballagematerialer utilgængelige for børn. Fare for kvæstelser og drukning.

- ▶ Opbevar alle rengøringsmidler og tilsætningsstoffer, der bruges til produktet, utilgængeligt for børn.
- ▶ Klip strømkablet, og knæk og deaktiver låsemekanismen på læssedøren, inden du bortskaffer produktet af hensyn til børnenes sikkerhed.



### **1.3 - El-sikkerhed**

- ▶ Strømmen til produktet skal være afbrudt under installation, vedligeholdelse, rengøring og reparation.
- ▶ Hvis ledningen er beskadiget, skal den udskiftes af producenten eller af en kvalificeret fagmand, for at undgå farer/skader.
- ▶ Bøj ikke strømkablet under eller bag produktet. Undlad at placere andre objekter på apparatet. Bøj ikke, knus og rør ikke strømkablet til varmekilder.
- ▶ Brug ikke en forlængerledning, stikdåse eller adapter til at betjene dit produkt.
- ▶ Strømstikket skal være let tilgængeligt. Hvis dette ikke er muligt, skal du følge elbestemmelserne for de elektriske ledninger, som produktet er tilsluttet, og der skal være en mekanisme (sikring, afbryder, kontaktabbryder osv.) Til at adskille alle poler fra lysnettet.
- ▶ Rør ikke ved stikket med våde hænder!
- ▶ Træk stikket ud af stikkontakten ved at holde i og trække i stikket, ikke ledningen.
- ▶ Sørg for, at stikket ikke er vådt, snavset eller støvet.



### **1.4 Bevægelsessikkerhed**

- ▶ Tag stikket ud af produktet, inden du flytter det, fjern vandudgangen og vandtilslutningerne. Tøm alt vand, der er tilbage i produktet.
- ▶ Produktet er tungt, flyt det ikke alene. Hold ikke i ekstruderingsdele som fyldningsdøren til tøjet for at løfte og flytte produktet. Den øverste bakke skal være tæt fastgjort til bevægelse.
- ▶ Dit produkt er tungt; det skal bæres omhyggeligt af to personer, hvis der er tale om en trappe. Det kan medføre kvæstelser, hvis dit produkt falder på dig. Undgå at ramme og tabe produktet under transport.
- ▶ Hold produktet i lodret position.
- ▶ Sørg for, at slangerne til vandtilførsel og -afløb samt el-ledningen ikke er bukkede, i klemme eller mast sammen, når maskinen skubbes på plads efter installation eller rengøring.

## 1.5 Installationssikkerhed

- ▶ Se oplysningerne i manualen og installationsinstruktionerne for at forberede produktet til installation, og sørg for, at elnettet, rent vandledningen og vandudgangen er egnede. Hvis ikke, ring til en kvalificeret elektriker og blikkenslager for at få dem til at træffe de nødvendige ordninger. Disse operationer er kundens ansvar.
- ▶ Kontroller, om der er skader, inden du installerer produktet. Fortsæt ikke installationen, hvis produktet er beskadiget.
- ▶ Skader kan opstå, hvis hænderne sættes i udækkede slots. Luk hullerne i transportsikkerhedsboltene med plastikpropper.
- ▶ Produktet må ikke installeres eller efterlades på steder, hvor det kan blive udsat for eksterne miljøforhold.
- ▶ Undlad at installere produktet, hvor temperaturen kan falde til under 0 °C.
- ▶ Anbring ikke produkt på gulvet og skrå flader. Det vil skabe brandfare, da det ikke kan modtage luft nedenfra.
- ▶ Placer produktet på en jævn og hård overflade, og skab balance med de justerbare ben.
- ▶ Tilslut produktet til et jordforbindelse, der er beskyttet af en sikring, der passer til de aktuelle værdier på typemærket. Sørg for, at jordforbindelsen udføres af en ekspert elektriker. Brug ikke produktet uden passende jordforbindelse til lokale / nationale regler.
- ▶ Sæt produktet i en stikkontakt med spændings- og frekvensværdier, der passer til dem, der er angivet på typemærket.
- ▶ Sæt ikke produktet i løse, forskudte, ødelagte, beskidte, olieagtige stikkontakter eller stikkontakter med risiko for vandkontakt.
- ▶ Brug det nye slangesæt, der følger med produktet. Brug ikke gamle slangesæt igen. Foretag ikke tilføjelser til slangerne.
- ▶ Tilslut vandtilførselsslangen direkte til vandhanen. Trykket fra vandhanen skal være mindst 0,1 MPa (1 bar) og maksimalt 1 MPa (10 bar). 10 til 80 liter vand skal løbe fra hanen på et minut for at produktet kan fungere korrekt. Hvis vandtrykket er over 1 MPa (10 bar), skal der monteres en trykreduktionsventil. Den maksimalt tilladte temperatur er 25 °C.
- ▶ Sæt enden af vandudløbsslangen på afløbet til snavset vand, vasken eller badekarret.
- ▶ Placer strømkablet og huse på steder uden risiko for at falde ud.
- ▶ Installer ikke produktet bag en dør, en skydedør eller et andet sted, der forhindrer døren i at åbne helt.

- ▶ Hvis der skal placeres en tørretumbler på produktet, skal det fastgøres med et passende tilslutningsapparat, der fås fra den autoriserede service.
- ▶ Der er risiko for kontakt med elektriske ting, når de øverste bakker fjernes. Afmonter ikke den øverste bakke på produktet.
- ▶ Anbring produktet mindst 1 cm væk fra kanterne på møblerne.



## 1.6 Brugssikkerhed

- ▶ Der må kun anvendes vaskemidler, blødgøringsmidler og tilsætningsstoffer, der er egnede til vaskemaskiner.
- ▶ Anvend ikke kemiske opløsningsmidler på produktet. Disse materialer har en risiko for eksplosion.
- ▶ Brug ikke defekte eller beskadigede produkter. Træk stikket ud af produktet (eller sluk for sikringen, det er tilsluttet), luk vandhanen, og ring til en autoriseret service.
- ▶ Anbring ikke antændelseskilder (stearinlys, cigaretter osv.) Eller varmekilder (strygejern, ovne, ovne osv.) Oven på eller i nærheden af produktet. Anbring ikke brandfarlige / eksplosive materialer i nærheden af produktet.
- ▶ Stå ikke oven på produktet.
- ▶ Træk stikket ud af produktet, og luk vandhanen, hvis du ikke skal bruge produktet i lange perioder.
- ▶ Vaskemiddel / vedligeholdelsesmateriale kan sprøjte ud af vaskemiddelskuffen, hvis den åbnes, mens maskinen arbejder. Kontakt med vaskemiddel med din hud og øjne er farligt.
- ▶ Sørg for, at kæledyr ikke klatrer inde i produktet. Tjek inde i produktet inden brug.
- ▶ Undlad at åbne den låste frontlåge med tvang. Døren åbnes, når vasken er afsluttet. Hvis lågen ikke åbnes, kan du prøve de løsninger, der er angivet under fejlen "Frontlågen kan ikke åbnes" i afsnittet Fejlfinding.
- ▶ Vask ikke elementer, der er forurenede med benzin, petroleum, benzen, reduktionsgear, alkohol eller andre brandfarlige eller eksplosive materialer og industrielle kemikalier.
- ▶ Brug ikke tøjrensemiddel direkte, og vask ikke, skyl eller centrifugering af vasketøj, der er forurenede med rensmiddel.
- ▶ Placer ikke dine hænder i den roterende tromle. Vent, indtil tromlen ikke længere roterer.
- ▶ Placer ikke din hånd eller en metalgenstand under vaskemaskinen.

- ▶ Hvis du vasker tøj ved høje temperaturer, vil det udledte vaskevand brænde din hud, hvis du er i kontakt med din hud, f.eks. Sørg for at gasslangen er tilsluttet ovnen. Drik ikke kondensvand.
- ▶ Tag følgende forholdsregler for at forhindre dannelse af biofilm og dårlig lugt:
  - Sørg for, at rummet, hvor vaskemaskinen er placeret, er godt ventileret.
  - Tør bælgen og ilægning af dørglas med en tør og ren klud i slutningen af programmet.
- ▶ Frontlågens glas bliver meget varmt, når der vaskes ved høje temperaturer. Tillad derfor ikke specielt børn at røre ved glasset på påfyldningsdøren under vask.



## **1.7 Vedligeholdelses- og rengøringsikkerhed**

- ▶ Produktet må ikke vaskes med højtryksrensere ved at sprøjte damp, vand eller hælde vand.
- ▶ Brug ikke skarpe eller slibende værktøjer til at rengøre produktet. Brug ikke rengøringsmidler, rengøringsmidler, gas, benzin, fortyndere, alkohol, lak osv. under rengøring.
- ▶ Rengøringsmidler, der indeholder opløsningsmidler, kan øge giftige dampe, f.eks. Rengøringsopløsningsmiddel. Brug ikke rengøringsmidler indeholdende opløsningsmidler.
- ▶ Der kan være rester af vaskemiddel i sæbeskuffen, når du åbner den til rengøring.
- ▶ Demonter ikke filteret på afgangspumpen, mens produktet kører.
- ▶ Temperaturen i maskinen kan stige op til 90 °C. Rengør filteret, efter at vandet i maskinen er kølet af for at undgå risiko for at blive forbrændt.

## 2 Vigtige miljøinstruktioner

### 2.1 Overensstemmelse med WEEE-direktiv

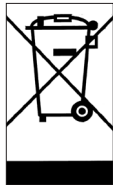

Dette produkt overholder EU WEEE-direktivet (2012/19/EU). Dette produkt er forsynet med et klassificeringssymbol for affald af elektrisk og elektronisk udstyr (WEEE).

Dette produkt er fremstillet af dele og materialer af høj kvalitet, som kan genbruges og er velegnede til recirkulering. Produktet må ikke bortskaffes sammen med almindeligt husholdningsaffald og andet affald, når levetiden er slut. Tag det med til et indsamlingssted til recirkulering af elektrisk og elektronisk udstyr. Kontakt dine lokale myndigheder for at finde det nærmeste indsamlingssted.

Overholdelse af RoHS-direktiv:

Det produkt, du har købt, overholder EU RoHS-direktiv (2011/65/EU). Produktet indeholder ikke skadelige og forbudte stoffer angivet i direktivet.

### 2.2 Emballage

Produktets indpakningsmaterialer er fremstillet af genbrugsmaterialer i overensstemmelse med vores nationale miljøregler. Emballagen må ikke bortskaffes sammen med almindeligt husholdningsaffald. Indpakningsmaterialer skal afleveres til indsamlingssteder udpeget af de lokale myndigheder.

## 3 Tilsigtet brug

- Dette produkt er beregnet til husholdningsbrug. Det egner sig ikke til erhvervsmæssig brug og må kun bruges til den tilsigtede anvendelse.
- Produktet må kun bruges til vask og skyl af tekstiler, der er mærket som vaskeegnet.
- Producenten frasiger sig ethvert ansvar for skader opstået som følge af ukorrekt brug eller transport.
- Produktets levetid er 10 år. I løbet af denne periode vil originale reservedele være til rådighed til at betjene maskinen korrekt.
- Dette apparat er beregnet til brug i husholdninger og lignende steder, såsom:
  - medarbejderkøkkener i butikker, kontorer og andre arbejdsmiljøer;
  - gårde;
  - af kunder på hoteller, moteller og andre beboelsesmiljøer;
  - bed and breakfast-miljøer;
  - steder til fælles brug i lejlighedskomplekser eller i møntvaskerier.



## 4 Tekniske specifikationer

Leverandørens navn eller varemærke	GRUNDIG
Modelnavn	GWP810616WW
	7177881500
Nominal kapacitet (kg)	10
Maksimal centrifugeringshastighed (rpm)	1600
Indbygget	Nej
Højde (cm)	84
Bredde (cm)	60
Dybde (cm)	58
Enkelt vandindtag/dobbelt vandindtag	• / -
• Tilgængeligt	
Netspænding (V/Hz)	230 V / 50Hz
Strømstyrke i alt (A)	10
Styrke i alt (W)	2200
Hovedmodelkode	1621





SUPPLIER'S NAME                      MODEL IDENTIFIER → (\*)  
A    A

Du kan finde modeloplysningerne, der gemmes i produkt databasen, ved at indtaste følgende website og derefter søge efter dit model-id (\*), som sidder på energimærket.



**ADVARSEL:** Forbrugspriser er gældende, hvis trådløst internet ikke er tilsluttet.

Tablet med symboler

Forvask	Hurtig	Hurtig+	Ekstra skyl	Ekstra vand	Anti-krøl	Fjernelse af hår fra kalededyr	Damp	Natindstilling	Iblødsætning	Skyllestop	Iblødsætning	AutoDose	Valg af flydende vaskemiddel	Valg af skyllemiddel	
Skyl	Centrifuge + udpumpning	Udpumpning	Temperatur	Centrifugering	Ingen Centrifugering	Postevand (Kold)	Intet vand	Tidsforskydning	Dør sikring	Børne sikring	Tænd/sluk	Start/pause	Smudsgrad	Tilføj tøj	Download program
Vask	OK (Slut)	Annuller	Anti-krøl+	Tørring	Ekstra tørring	Skabstørring	Strygetørring	Tidsbegrænset tørring							

## 4.1 Installation



Læs først afsnittet "Sikkerhedsinstruktioner"!



Din vaskemaskine detekterer automatisk mængden af vasketøj placeret inde i maskinen, når du vælger et program. Når du installerer et program inden den første brug, skal der foretages kalibrering for at sikre, at mængden af vasketøj bliver detekteret på den mest nøjagtige måde.

For at gøre det, skal du vælge programmet Drum Cleaning\* (Tromlerens) og annullere centrifugeringsfunktionen. Start programmet uden vasketøj. Vent på at programmet afslutter, det vil tage omkring 15 minutter. Under cyklusen skal tromlen være tom.

\*Programnavnet kan variere afhængigt af modellen. For passende programvalg kan du gennemse programbeskrivelsesafsnittet.

- Anvend den nærmeste autoriserede serviceagent til installation af produktet.
- Forberedelse af opsætningssted og elektricitet, vandtilførsel og vandafløb på installationsstedet er kundens ansvar.
- Sørg for, at slangerne til vandtilførsel og -afløb samt el-ledningen ikke er bukkede, i klemme eller mast sammen, når maskinen skubbes på plads efter installation eller rengøring.
- Installation og el-tilslutning af vaskemaskinen skal udføres af en autoriseret servicemontør. Fabrikanten kan ikke gøres ansvarlig for skader forårsaget af uautoriserede personer.
- Forud for installationen skal produktet undersøges og beses om det ikke er beskadiget. Få ikke apparatet installeret, hvis det er beskadiget. Beskadigede produkter kan udgøre fare for din sikkerhed.

### 4.1.1 Passende opsætningssted

- Anbring maskinen på et fast og plant gulv. Anbring maskinen ikke på et tæppe med høj luv eller lignede overflader. Upassende gulv kan medføre støj- og vibrationsproblemer.
- Den samlede vægt af vaskemaskinen og tørretumbleren - med fuld belastning - når de placeres oven på hinanden, når op til ca. 180 kg. Anbring produktet på et massivt og fladt gulv, der kan bære belastningen!
- Anbring ikke produktet på el-ledningen.
- Undlad at installere produktet, hvor temperaturen kan falde til under 0 °C. Frysning kan beskadige dit produkt.
- Lad der være mindst 1 cm afstand mellem produktet og møblerne.
- Hvis du installerer produktet på en overflade med trin, skal du aldrig placere det tæt på kanten.
- Anbring ikke produktet på nogen platform.
- Placer ikke varmekilder, såsom kogeplader, strygejern, ovne m.m., på vaskemaskinen, og brug dem ikke oven på apparatet.

## 4.1.2 Montering af bundpaneldæksler

- For at forbedre lydforholdene ved produktet, anbefales det at installere dækslet efter fjernelse af emballageskum.

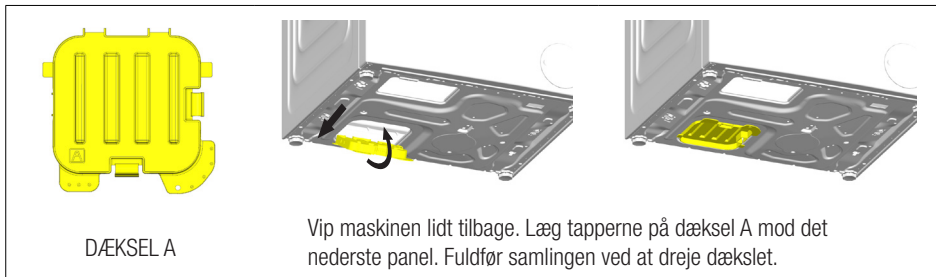

- Dæksel B og hættten er ekstraudstyr. Hvis det er tilgængeligt, så tilknyt dæksel B og hættten.

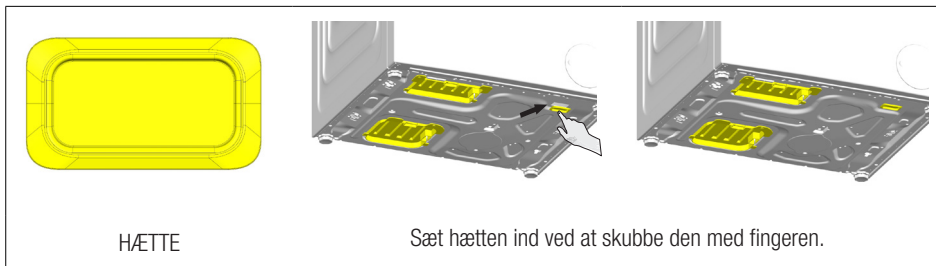
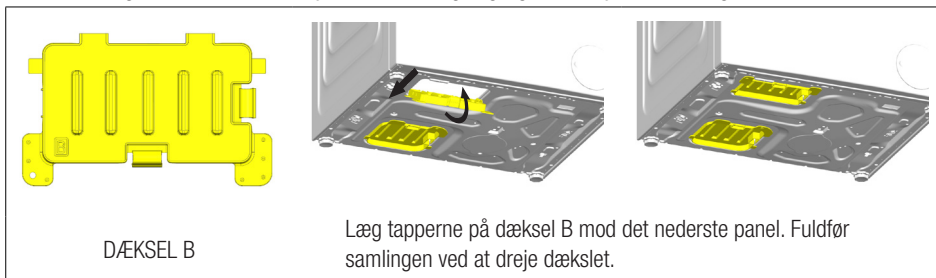

## 4.1.3 Fjernelse af transportsikkerhedsbolte

- 1 Alle Transportsikkerhed boltene løsnes med passende værktøj, indtil de kan bevæges frit.
- 2 Stræk den interne komponent ved at trykke på holderen og trække komponenten ud.
- 3 Sæt plastdækslerne, der leveres i tasken til brugervejledningen, ind i hullerne på bagpanelet.

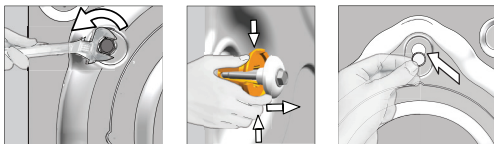

### ADVARSEL

- Fjern transportsikringsboltene før vaskemaskinen tages i brug! Ellers vil produktet blive beskadiget.
- Opbevar transportsikringsboltene på et sikkert sted til genbrug, når vaskemaskinen skal flyttes igen i fremtiden.
- Monter transportsikringsboltene i modsat rækkefølge af demonteringen.
- Flyt aldrig produktet uden at transportsikringsboltene er på plads!

## 4.1.4 Tilslutning til vandforsyning

### ADVARSEL

Modeller med et enkelt vandindtag bør ikke forbindes til hanen med varmt vand. Det vil medføre beskadigelse af vasketøjet eller at produktet skifter til beskyttelsesindstilling og ikke fungerer.

Brug ikke gamle eller brugte vandtilførselsslanger på et nyt produkt. Det kan medføre vandlækage fra din maskine og pletter dit vasketøj.

- 1 Spænd alle slangemøtrikker i hånden Brug aldrig værktøj, når du spænder møtrikkerne.
- 2 Åbn vandhanerne helt, når slangetilslutningen er foretaget for at kontrollere, om der er vandlækage ved tilslutningspunkterne. Hvis der forekommer lækage, lukkes for vandet og møtrikken fjernes. Kontroller pakningen, og stram møtrikken forsigtigt igen. For at forhindre vandlækager og deraf skader, hold vandhaner lukket, når du ikke bruger produktet.

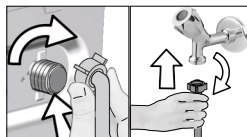

## 4.1.5 Tilslutning af afløbsslangen til afløbet

- Enden af afløbsslangen skal forbindes direkte med vandafløbet, håndvasken, eller badekarret.



Dit hus vil blive oversvømmet, hvis afløbsslangen løsnes under vandafløb. Der er også risiko for forbrænding på grund af de høje vasketemperaturer! For at undgå sådanne situationer og sikre, at maskinen udfører vandindtag og vandudledning uden problemer, skal afløbsslansens fastgørelse sikkes.

- Tilslut afløbsslangen til en højde på mindst 40 cm og en maksimal højde på 100 cm.
- Hvis afløbsslangen løftes efter at være ført i gulvniveau eller tæt på (mindre end 40 cm over gulvet), kan vandafløbet hindres og tøjet vil være meget vådt, når det tages ud. Følg derfor de højdeangivelser, der er beskrevet på tegningen.

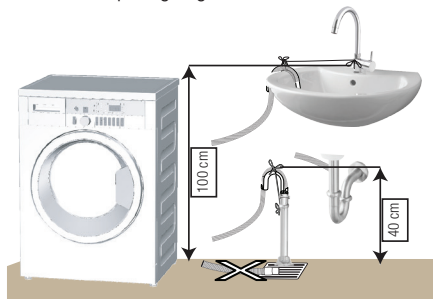

- For at forhindre, at snavset vand flyder tilbage i maskinen, og for at sikre nem udledning, bør enden af slangen ikke stikkes længere end 15 cm ned i afløbet. Hvis det er for langt, skal du klippe det kort.
- Enden af slangen må ikke bøjes eller trædes på, og slangen må ikke være i klemme mellem afløbet og maskinen. Ellers kan der opstå problemer med vandudledning.
- Hvis slangen er for kort, skal den forlænges med en original forlængerlange. Symbolet Slangen bør ikke være længere end 3,2 m. For at forhindre vandlækage skal du altid sikre forbindelsen mellem

forlængesslangen og produktets afløbsslange med en passende klemme, så den ikke løsner og forårsager lækager.

#### 4.1.6 Justering af fødderne

##### ADVARSEL

For at sikre, at produktet arbejder lydsvagt og vibrationsfrit, skal det stå lige og balanceret på fødderne. Afbalancer maskinen ved at indstille fødderne. Ellers kan produktet flytte sig fra stedet og medføre knusning, støj og vibrationsproblemer.

Brug ikke værktøj til at løse kontramøtrikkerne. Det kan beskadige dem.

- 1 Kontramøtrikkerne på fødderne løsnes med hånden.
- 2 Indstil fødderne, så produktet står vandret og balanceret.
- 3 Stram alle låsemøtrikker igen med hånden.

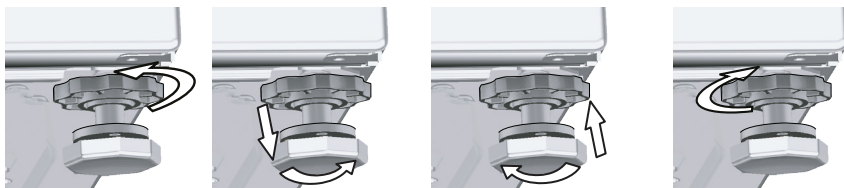

#### 4.1.7 Eltilslutning

Tilslut produktet til en stikkontakt med jordforbindelse beskyttet af en 16 A sikring. Vores firma er ikke ansvarlig for nogen skade, der opstår som følge af, at produktet anvendes uden etableret jordforbindelse i overensstemmelse med lokale regulativer.

- Tilslutningen skal være i overensstemmelse med nationale regulativer.
- Produktets elektriske tilslutningskabelinfrastruktur skal være tilstrækkelig og egnet til produktkrav. Det anbefales at bruge et HFI-relæ.
- Stikket i netledningen skal være lettilgængelig efter installationen.
- Hvis den eksisterende sikring eller afbryder er mindre end 16 amp., skal en autoriseret elektriker installere en 16 amp. sikring.
- Spændingen angivet i afsnittet "Tekniske specifikationer" skal være lig med spændingen på dit forsyningsnet.
- Tilslut ikke med forlængerledninger eller dobbelstik. Overophedning og forbrænding kan forekomme på grund af tilslutningskablet.



Beskadigede ledninger skal udskiftes af producenten eller af en kvalificeret fagmand, for at undgå farer/skader.

#### 4.1.8 Første brug



Inden du begynder at bruge produktet, skal du sørge for, at præparaterne er beskrevet i afsnit "Miljøvejledning" og "Installation".

Kør først tromlerensprogrammet for at forberede produktet til tøjvask. Hvis dette program ikke er tilgængeligt i dit produkt, skal du bruge den metode, der er tilgængelig i afsnittet "Rensning af frontlågen og tromlen".



Der kan være tilbageværende vand i maskinen pga. kontrolprocesserne i produktionen. Det er ikke skadeligt for produktet.

## 4.2 Indledende forberedelse



Læs først afsnittet "Sikkerhedsinstruktioner"!

### 4.2.1 Hvordan sorterer du vasketøj

- Sortér vasketøjet efter vaskesymbolerne i tøjet, dets farve, hvor snavset det er, og dets tilladte vandtemperaturer.
- Følg altid instruktionerne på tøjets vaskesymboler.

### 4.2.2 Forberedelse af vasketøj

- Vasketøj med påmonterede metaldele, som f.eks. bøjle-bh'er, bæltespænder eller metalknapper, beskadiger maskinen. Fjern metaldelene, eller put tøjet i en vaskepose eller et pudebetræk, før det vaskes.
- Tøm alle lommer for genstande, som f.eks. mønter, kuglepenne og papirclips, vend lommerne ud, og børst dem. Disse ting kan ødelægge produktet eller give støjproblemer.
- Put mindre stykker tøj, som f.eks. babysokker og nylonstrømper i en vaskepose eller et pudebetræk.
- Læg gardiner i maskinen uden at presse dem sammen. Fjern gardinringe og -kroge. Gardintilbehør kan forårsage træk og riv på gardinet.
- Lyn lynlåse, sy løse knapper i, og reparer huller og flænger.
- Vask kun produkter, der er mærket "Kan vaskes i vaskemaskine" eller "Håndvask" på de relevante programmer.
- Vask ikke kulørt og hvidt tøj sammen. Nye, mørke bomuldsprodukter udskiller en masse farve. Vask dem separat.
- Vanskelige pletter skal behandles ordentligt inden vask.
- Vask bukser og sart vasketøj med vrangsidens ud.
- Vasketøj, der indeholder materialer, som f.eks. mel, kalkstøv, mælkepulver osv., skal rystes godt, før det lægges i maskinen. Den slags støv og pulver på vasketøjet kan med tiden ophobe sig i maskinen og forårsage skade.

### 4.2.3 Tips til at spare vand og strøm

Følgende oplysninger vil hjælpe dig med at bruge produktet på en miljøvenlig og energibesparende måde.

- Brug maskinen med den højst tilladte kapacitet, som det valgte program tillader, men lad være med at overfylde den. Se „Program- og forbrugstabel“.
- Følg altid instruktionerne for temperatur på pakken med vaskemiddel.
- Vask lettere snavset tøj ved lavere temperaturer.
- Brug hurtigere programmer til små mængder eller lettere snavset tøj.
- Undlad at bruge forvask eller høje temperaturer til tøj, der ikke er meget snavset eller plettet.
- Vælg den højest anbefalede centrifugeringshastighed under vaskeprocessen, hvis du ønsker at tørre tøjet i tørretumbleren.
- Brug ikke mere vaskemiddel end den anbefalede mængde på pakken.

### 4.2.4 Hvordan tilføjer du vasketøj

- 1 Åbn frontlågen.
- 2 Læg tøjet løst i maskinen.
- 3 Skub frontlågen i, indtil du hører, at låsen klikker. Sørg for, at der ikke sidder noget fast i døren. Frontlågen er låst, mens vaskemaskinen kører. Dørlåsen åbnes umiddelbart efter, at vaskeprogrammet er afsluttet. Derefter kan du åbne frontlågen. Hvis lågen ikke åbnes, så anvend de løsninger, der er angivet under fejlen "Frontlågen kan ikke åbnes" i afsnittet Fejlfinding.

### 4.2.5 Korrekt kapacitet

Den maksimale kapacitet afhænger af vasketøjets art, hvor snavset det er, og det ønskede vaskeprogram. Maskinen regulerer automatisk mængden af vand i henhold til vægten af det ilagte vasketøj.



Følg oplysningerne i "program- og forbrugstabel". Hvis apparatet overfyldes, forringes produktets vaskeresultat. Desuden kan der opstå støj og vibrationsproblemer.

## 4.2.6 Brug af vaskemiddel og skyllemiddel

### ADVARSEL

Læs fabrikantens instruktioner på pakken, når du bruger vaskemidler, hvis de tilføjes fra vaskepulverskuffen nr. 2, stivelse, tekstilfarver, blegemiddel og affarvning, antikalk og følg doseringsoplysningerne. Benyt doseringsskalaen, hvis der findes en.

Tilføj ikke ekstra vaskemiddel i programmer, hvor flydende vaskemiddeldosering er valgt.

### Sæbe, skyllemiddel og andre vaskemidler

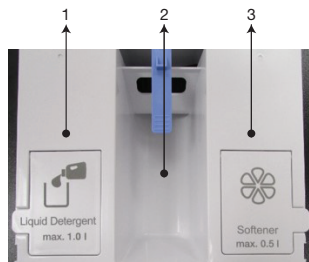

1 - Rum til flydende vaskemiddel

2 - Rum til vaskepulver

3 - Rum til skyllemiddel

- Tilføj vaskemiddel og skyllemiddel, før vaskecyklussen startes.
- Hvis du bruger sæbeposen eller -kuglen, så placer den direkte mellem vasketøjet i maskinen.
- Forvaskerummet og forvask er ikke tilgængelig.

### ADVARSEL

Gelagtige og ikke-flydende vaskemidler kan ikke bruges i vaskemiddelrummene eller doseringskamrene.



Luk vaskemiddelrummet, inden du starter vaskeprogrammet og åben ikke vaskemiddelrummet mens maskinen kører.

### Valg af vaskemiddeltype

Dit valg af vaskemiddel afhænger af vaskeprogrammet samt tøjets farve og tekstiltype.

- Brug forskellige vaskemidler til kulørt og hvidt vasketøj.
- Vask kun dit sarte tøj med specielle vaskemidler (flydende vaskemiddel, uldvaskemiddel, osv.), der kun er beregnet til finvask og ved et foreslået program.
- Det anbefales at vaske mørkt tøj og dyner med flydende vaskemiddel.
- Vask uldtøj ved et foreslået program med vaskemidler beregnet til uld.
- Gennemgå programbeskrivelserne for at finde foreslåede programmer til forskellige tekstiler.
- Alle anbefalinger af vaskemidler er kun gældende ved programmer, hvor du selv kan indstille temperaturen.

### ADVARSEL

Der må kun anvendes vaskemidler, blødgøringsmidler og tilsætningsstoffer, der er egnede til vaskemaskiner. Brug ikke flydende vaskemidler eller andre rengøringsmidler til at blødgøre vasketøjet.

Brug ikke sæbespånér.

### 4.2.6.1 Automatisk dosering

#### Første installation:

Tænd din maskine ved at bruge Tænd/Sluk-knappen. Doseringssymbolet () findes i programmer, hvor vaskemiddeldosering er tilladt. Hvis flydende vaskemiddel eller skyllemiddel er tomt, vil doseringssymbolet i programmer, hvor vaskemiddeldosering er tilladt, blinke.

#### Påfyld flydende vaskemiddel og skyllemiddel



- Åben vaskemiddelrummet ved at trække det mod dig selv.

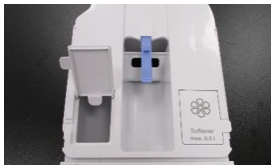

- For at påfylde flydende vaskemiddel (venstre) og skyllemiddel (højre), åben de tilhørende beholderes dæksel ved at trække dem opad, som vist på billedet.



- Husk ikke at overskride mærket "Max", når du tilføjer flydende vaskemiddel eller skyllemiddel.
- Luk døren til rummet.
- Luk vaskemiddelskuffen ved at skubbe den let.
- Efter lukning af vaskemiddelskuffen, vil det blinkende vaskemiddeldoseringsymbol (  ) begynde at lyse konstant.
- Det indikerer, at rummene er fyldt op og vaskemiddelskuffen er på plads.

- Vi anbefaler opfyldning af vaskemiddelrummet med flydende vaskemidler, der kan bruges både til farvet og hvidt vasketøj.
- Hvis vaskemiddelsymbolet blinker, selvom vaskemiddelrummene er fyldt op, sidder vaskemiddelskuffen ikke rigtigt på plads. Skub til skuffen, så den sidder helt fast.

<b>ADVARSEL</b>	Når vaskemiddelskuffen er fyldt med vaskemiddel og/eller skyllemiddel: a - Træk ikke maskinen ud b - Flyt ikke maskinen c - Vip ikke maskinen til siden eller tilbage.
	Før du udfører disse operationer, skal vaskemiddelskuffen altid fjernes fra maskinen.
	Hvis du ønsker at starte programmet, mens der ikke er vaskemiddel i vaskemiddelskuffen, skal flydende vaskemiddel annulleres og vask med vaskepulver kræves.
	Der må kun komme flydende vaskemiddel i doseringstanken til flydende vaskemiddel, og der må kun komme skyllemiddel i skyllemiddeldoseringtanken. Hvis man kommer alle slags væske og pulverkemikalier sammen inde i tankene, kan det skade dit vasketøj eller din maskine.

#### 4.2.6.2 Doseringsvalg, Annullering eller brug af vaskepulver

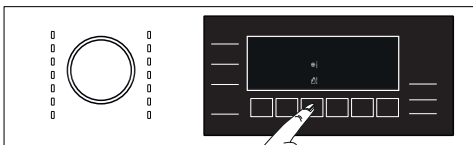

- Flydende vaskemiddel kan ikke vælges i visse programmer. I disse tilfælde skal der bruges vaskepulver. Se programtabellen for yderligere oplysninger.
- Hvis der skal bruges vaskepulver i programmer, hvor vaskemiddeldoseringsystemet virker, skal den ønskede mængde vaskemiddel lægges i vaskepulverrummet. Hvis vaskemiddelrummet i midten skal bruges, skal det automatiske doseringsvalg deaktiveres.
- Maskinen måler belastningen og bestemmer den rigtige belastning, afhængigt af belastningen og det tidligere valg Den mængde vaskemiddel, det tager ind er ikke synligt under vask, hvis det bliver taget direkte ind med vandet over vasketøjet.
- Hvis der foretrækkes et andet flydende vaskemiddel med anderledes egenskaber, end den i doseringstanken til flydende vaskemiddel bruges, skal det flydende vaskemiddel med de nævnte egenskaber lægges i vaskepulverrummet i midten og vaskemiddeldoserings valget skal deaktiveres.
- Skyllemiddel vil blive taget ind fra doseringssystemet.



Symboler for flydende vaskemiddel og skyllemiddel bliver aktive eller inaktive i henhold til programmet, der er valgt på skærmen.



Den første position på displayet betyder at flydende vaskemiddel er aktivt, skyllemiddel er sat til. Hvis symbolet for det flydende vaskemiddel og skyllemidlet er tændt, betyder det at det flydende vaskemiddel og skyllemidlet er aktive.



Hvis symbolerne for det flydende vaskemiddel og skyllemidlet er aktive på skærme, når du så trykker på den Automatiske Doseringstast for første gang, vil den flydende vaskemiddel tænde og skyllemidlet vil slukke. Hvis symbolet for skyllemiddel ikke er tændt, betyder det at skyllemidlet ikke vil blive brugt i skylletrinnet.



Når du trykker på den automatiske doseringstast for anden gang, vil vaskepulver og skyllemiddel blive tændt. Hvis symbolet for det flydende vaskemiddel ikke er tændt, betyder det, at det kan blive vasket med vaskepulver.



Når du trykker på den automatiske doseringstast for tredje gang, vil vaskepulver blive tændt og skyllemidlet vil blive slukket. Hvis du trykker på knappen for tredje gang, vil den gå tilbage til den første position.

#### 4.2.6.3 Vaskemiddel og/eller skyllemiddel løber ud

- Når der ikke er mere vaskemiddel eller skyllemiddel i vaskemiddelskuffen, blinker doseringssymbolet. Når dette symbol blinker, skal man tilføje det vaskemiddel eller skyllemiddel, der løber ud til doseringstanken. Produktet vil være i stand til at dosere tilstrækkeligt til 2-3 yderligere vaskecykluser fra det første øjeblik, hvor symbolet blinker.

#### 4.2.6.4 Påfyldning af vaskemiddel eller skyllemiddel i det forkerte rum:

- I tilfælde af at du kommer vaskemiddel eller skyllemiddel i det forkerte rum, se 4.4.1 "Rengøring af vaskemiddelskuffen".

## 4.2.7 Genmontering generelle anbefalinger

		Tøj			
		Lyse farver og hvidt tøj	Kulørt tøj	Sort/mørke farver	Finvask/uld/silke
		(Anbefalet temperaturinterval afhængig af tilsmudsningsgraden: 40-90°C)	(Anbefalet temperaturinterval afhængig af tilsmudsningsgraden: kold -40°C)	(Anbefalet temperaturinterval afhængig af tilsmudsningsgraden: kold -40°C)	(Anbefalet temperaturinterval afhængig af tilsmudsningsgraden: kold -30°C)
Tilsmudsningsniveau	<b>Meget snavset</b> (Svære pletter som f.eks. græs, kaffe, frugt og blod.)	Det kan være nødvendigt at forbehandle pletterne eller køre en forvask. Vaskemidler i pulver og flydende former, som er anbefalet til hvidt vasketøj, kan bruges i doseringer anbefalet til meget snavset tøj. Det anbefales at bruge pulvervaskemiddel til vask af ler- og jordpletter og pletter, der er følsomme over for blegemidler.	Pulver og flydende vaskemidler, som er anbefalet til vask af kulørt tøj, kan bruges i doseringer anbefalet til meget snavset tøj. Det anbefales at bruge pulvervaskemiddel til vask af ler- og jordpletter og pletter, der er følsomme over for blegemidler. Undlad at bruge vaskemidler med blegemiddel.	Flydende vaskemidler, som er anbefalet til vask af kulørt tøj og mørke farver, kan bruges i doseringer anbefalet til meget snavset tøj.	Brug helst et flydende vaskemiddel anbefalet til vask af sarte tekstiler. Tøj af uld og silke skal vaskes med specielle vaskemidler fremstillet til uldvask.
	<b>Normal snavset</b> (som f.eks. svedpletter på krave og manchetter)	Vaskemidler i pulver og flydende former, som er anbefalet til hvidt vasketøj, kan bruges i doseringer anbefalet til normalt snavset tøj.	Vaskemidler som pulver og flydende former, som er anbefalet til kulørt vasketøj, kan bruges i doseringer anbefalet til normalt snavset tøj. Undlad at bruge vaskemidler med blegemiddel.	Flydende vaskemidler, som er anbefalet til kulørt vasketøj, kan bruges i doseringer anbefalet til let snavset tøj.	Brug helst et flydende vaskemiddel anbefalet til vask af sarte tekstiler. Tøj af uld og silke skal vaskes med specielle vaskemidler fremstillet til uldvask.
	<b>Let snavset</b> (Ingen synlige pletter).	Vaskemidler i pulver og flydende former, som er anbefalet til hvidt vasketøj, kan bruges i doseringer anbefalet til let snavset vasketøj.	Vaskemidler i pulver og flydende former, som er anbefalet til kulørt vasketøj, kan bruges i doseringer anbefalet til let snavset vasketøj. Undlad at bruge vaskemidler med blegemiddel.	Flydende vaskemidler, som er anbefalet til vask af kulørt tøj og mørke farver, kan bruges i doseringer anbefalet til let snavset tøj.	Brug helst et flydende vaskemiddel anbefalet til vask af sarte tekstiler. Tøj af uld og silke skal vaskes med specielle vaskemidler fremstillet til uldvask.



Hvis du ønsker at bruge et specielt flydende vaskemiddel, kan dosering af flydende vaskemiddel annulleres og det særlige vaskemiddel kan hældes i vaskepulverrum nr. 2. Forsinkelsesindstilling skal fuldføres i dette tilfælde.

## 4.2.8 Vist programvarighed

Du kan se programmets varighed på maskinens display, når du vælger et program. Programmets varighed justeres automatisk, mens det er i gang, afhængigt af mængden af vasketøj, du har fyldt i maskinen, skum, ubalance i tromlen, strømudsving, vandtryk og programindstillinger.

**SÆRLIGE TILFÆLDE:** Ved opstarten af Bomuld og Bomuld Eco-programmerne vises varigheden for halv opfyldning på displayet. Det er den mest almindelige brugercase. Den faktiske mængde vasketøj registreres af maskinen 20-25 min. efter programmets start. Hvis mængden svarer til mere end halvfyldt, justeres vaskeprogrammet herefter, og programmets varighed øges automatisk. Du kan følge denne ændring på displayet.

## 4.3 Betjening af produktet



Læs først afsnittet "Sikkerhedsinstruktioner"!

### 4.3.1 Kontrolpanel

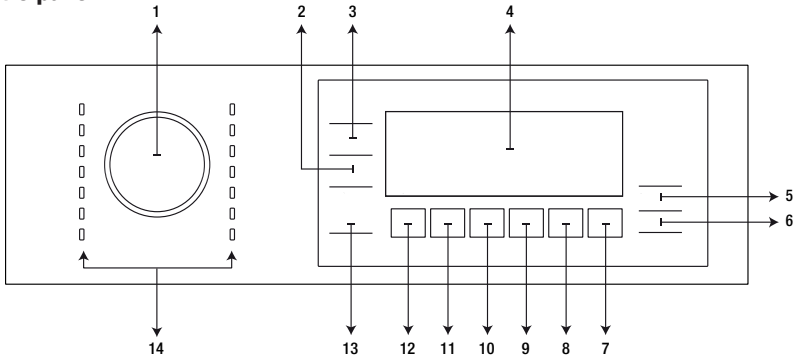

- 1 - Knap til valg af program
- 2 - Knap til indstilling af centrifugeringshastighed
- 3 - Temperatur-reguleringsknap
- 4 - Display
- 5 - Tænd/sluk-knap
- 6 - Knap til start/pause
- 7 - Knap til indstilling af sluttid

- 8 - Knap til hjælpefunktion 5
- 9 - Knap til hjælpefunktion 4
- 10 - Knap til hjælpefunktion 3
- 11 - Knap til hjælpefunktion 2
- 12 - Knap til hjælpefunktion 1
- 13 - Knap til fjernbetjening
- 14 - Programvalgs-LED'er

### 4.3.2 Skærmsymboler

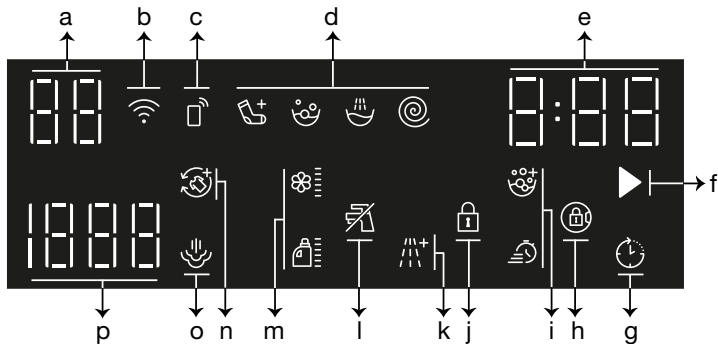

- a- Temperaturindikator
- b- Indikator for internetforbindelse
- c- Indikator for fjernbetjening
- d- Programspøringsindikator
- e- Information om varighed
- f- Programstarindikator
- g- Indikator for at forsinket start er aktiveret
- h- Symbol for at frontlågen er låst

- i- Indikatorer for hjælpefunktion 5
- j- Symbol for at børnesikring er aktiveret
- k - Indikatorer for hjælpefunktion 4
- l- Indikator for intet vand
- m- Indikatorer for hjælpefunktion 3
- n- Indikatorer for hjælpefunktion 1
- o- Indikatorer for hjælpefunktion 2
- p- Indikator for centrifugeringshastighed



Billederne, der bruges til at beskrive produkter i dette afsnit er skematiske og stemmer måske ikke helt overens med det faktiske produkt.

### 4.3.3 Program- og forbrugstabel

DA						Ekstra funktion					
Program (°C)		Maks. fyldning (kg)	Vandforbrug (liter)	Strømförbrug (kWh)	Maks. hastighed	Steam	Express / Intensive	Extra Rinse	ProDose	Anti-Crease+	Temperaturområde °C der kan vælges
Bomuld hvidt/farvet	90	10	98	2,75	1600	•	•	•	•	•	Kold - 90
	60	10	98	2,00	1600	•	•	•	•	•	Kold - 90
	40	10	95	1,10	1600	•	•	•	•	•	Kold - 90
Eco 40-60	40 ***	10	59	0,760	1600				•		40-60
	40 ***	5	38	0,460	1600				•		40-60
	40 ***	2,5	27	0,258	1600				•		40-60
Syntetisk	60	4	76	1,60	1200	•	•	•	•	•	Kold - 60
	40	4	74	1,10	1200	•	•	•	•	•	Kold - 60
Mini 14'	90	10	75	2,30	1200	•	•	•	•	•	Kold - 90
	60	10	75	1,30	1200	•	•	•	•	•	Kold - 90
	30	10	75	0,25	1200	•	•	•	•	•	Kold - 90
Mini 14' + Express	30	2	45	0,15	1200	•	•	•	•	•	Kold - 90
Uld	40	2	60	0,60	1200			•	•		Kold - 40
Outdoor / Sports	40	4	60	0,65	1200				•		Kold - 40
MachineCare	90	-	80	2,60	600	*					90
Super opriske	-	1	1,1	0,11	-	*					-
Auto/sensor vask	60	10	****	****	1600		•	•	•	•	Kold - 60
Hygiejne+	90	9	125	3,00	1600	*		*	•		20-90
Skjorter	60	4	70	1,40	800	*	•	•	•	•	Kold - 60
Downloaded Program*****											
Blandet tøj	40	4	83	1,10	800	•	•		•	•	Kold - 40
Undertøj	30	1	78	0,30	600			*	•		Kold - 30
Sart tøj	40	4	65	0,85	800			•	•		Kold - 40
Gardiner	40	2	98	0,90	800			*	•		Kold - 40
Kold vask	-	5	64	0,35	1200				•	•	Kold - 30
Blødt legetøj	40	2	80	0,90	600			*	•		Kold - 40

• : Valgfri.

\* : Vælges automatisk og kan ikke annulleres.

\*\*\* : 40°C temperaturvalg i Eco 40-60-programmet er et testprogram ifølge EU-direktivet EU/2019/2014 EN 60456:2016/A11:2020 og standard.

\*\*\*\*\* : Disse programmer kan benyttes med HomeWhiz-appen. Energiforbruget kan stige ved forbindelse.

- : Se programbeskrivelsen for maksimal tøjmenge.



Kontroller installationsafsnittet i brugermanualen før du bruger produktet første gang.

De ekstra hjælpefunktioner i skemaet kan variere afhængigt af, hvilken model du har.

Vand- og strømforbrug kan variere afhængigt af ændringer i vandtrykket, vandets hårdhed og temperatur, rumtemperatur, typen og mængden af vasketøj, valg af hjælpefunktioner og centrifugeringshastighed samt ændringer i den elektriske spænding.

Du kan se vasketiden for det valgte program på maskinens display, når du vælger program. Alt efter mængden af vasketøj, du har lagt ind i maskinen, kan der være en forskel på op til 1-1,5 time mellem den varighed, der vises på displayet, og vaskeprogrammets faktiske varighed. Varigheden opdateres automatisk kort efter, at vasken starter.

Hjælpefunktionernes valgbarhed kan ændres af fabrikanten. Nye valg kan tilføjes eller fjernes.

Din maskines centrifugeringshastighed kan variere afhængigt af programmet. Hastigheden kan ikke være højere end din maskines maksimale hastighed.

Vælg altid den lavest tilladte temperatur. De mest effektive programmer i forhold til energiforbrug er generelt dem, der køres ved lavere temperaturer og i længere tid.

Støj og fugtighedsniveauer varierer alt efter centrifugeringshastigheden, når du vælger en højere hastighed ved centrifugeringsniveauet, vil du få vasketøj med mindre fugtighed ved afslutningen af programmet, men der vil forekomme mere støj.

## Forbrugsværdier (DA)

	Valg af temperatur (°C)	Centrifugeringshastighed (omdr/min)	Kapacitet (kg)	Programvarighed (t:mm)	Energiforbrug (kWh/cyklus)	Vandforbrug (L/cyklys)	Vasketemperatur (°C)	Restfugtighed (%)
Eco 40-60	40	1600	10	03:58	0,760	59	34	44
	40	1600	5	02:59	0,460	38	28	44
	40	1600	2,5	02:59	0,258	27	24	46
Bomuld hvidt/farvet	20	1600	10	03:40	0,750	95	20	44,9
	20	1600	5	01:20	0,650	72	20	44,9
	60	1600	10	03:40	2,000	98	60	44,9
	60	1600	5	01:35	1,800	72	60	44,9
Syntetisk	40	1200	4	02:05	1,100	74	40	40
Mini 14'	30	1200	10	00:28	0,250	75	23	62

Værdierne givet for programmer bortset fra eco 40-60 programmet er kun vejledende.

### 4.3.4 Programvalg

- 1 I overensstemmelse med "Program- og forbrugsskemaet" til at vælge det rigtige program til mængden af og tilsudsudsgraden på dit vasketøj.



Den maksimale centrifugeringshastighed for et program svarer til, hvad de pågældende tekstiltyper kan tåle.

Når du vælger et program, skal du altid tage altid hensyn til tekstiltypen, farven, tilsudsudsgraden og den tilladte vasketemperatur.

- 2 Brug Programvalgsknappen til valg af program.

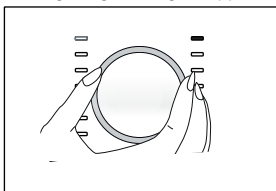

## 4.3.5 Programmer

### WaterCare teknologien

Denne teknologi erstatter nogle af de intense tromlebevægelser under vaskeprocessen med vandkraft. Det giver et hurtigere vaskeprogram, der er blidere ved dit vasketøj, uden at gå på kompromis med vaskeresultatet. En blanding af vand og vaskemiddel sprøjtes ud over vasketøjet fra øverst i tromlen, når tromlen står stille. Dette sker på forskellige tidspunkter i vaskeprogrammerne og er optimeret til at ske på det bedste tidspunkt i forhold til hvert enkelt program. Som regel aktiveres særlig spraysystemet 25-60 minutter inde i vaskeprogrammet afhængigt af mængden af vasketøj og valg af temperatur. I nogle programmer aktiveres særlig spraysystemet i begyndelsen af vaskecyklussen (3-10 minutter inde i programmet).

#### • Eco 40-60

I Eco 40- 60-programmet kan du vaske normalt snavset bomuldsvasketøj som er blevet angivet til at blive vasket sammen ved 40 °C eller 60 °C. Dette program er et standardtestprogram ifølge EU-lovgivning med øko-venligst design og energimærkning.

Selvom dette program vasker i længere tid, end andre vaskeprogrammer, er det mere effektivt med hensyn til energi- og vandforbrug. Den aktuelle vandtemperatur kan være forskellig fra den angivne vasketemperatur. Når du fylder maskinen med mindre tøj (f.eks. ½ kapacitet eller mindre), kan perioder i programfasen automatisk blive kortere. På denne måde vil energi- og vandforbrug blive meget lavere.

#### • Bomuld hvidt/farvet

Du kan vaske dit slidstærke bomuldsvasketøj (lagner, sengetøj, håndklæder, badekåber, undertøj m.m.) på dette program. Når der trykkes på knappen til funktionen for Hurtig-vask, forkortes programvarigheden markant, mens de intense vaskebevægelser sikrer en effektiv vask. Dit meget snavsede vasketøj sikres en bedre vask og skyl, hvis funktionen for hurtigvask ikke vælges.

#### • Syntetisk

Du kan vaske dit tøj (såsom skjorter, bluser, syntetiske/bomuldsblandede stoffer osv.) med dette program. Når der trykkes på knappen til funktionen for Quick-vask, forkortes programvarigheden markant, og dens effektive vaskeevne sikres for let snavset vasketøj. Dit meget snavsede vasketøj sikres en bedre vask og skyl, hvis funktionen for hurtigvask ikke vælges.

#### • Uld

Brug dette program til at vaske uld/finvask. Vælg den temperatur, der svarer til den, der er angivet på tøjets vaskemærke. Dit vasketøj vaskes med en meget blid vask for ikke at skade tøj.

#### • Hygiejne+

Anvendelse af et damptrin i starten af programmet gør det let at blødgøre snavs.

Brug dette program til vask af bomuldstøj (som f.eks. babytøj, lagner, sengetøj, undertøj osv.), som kræver en antiallergisk og hygiejnisk vask ved høje temperaturer med en intensiv og langvarig vaskecyklus. Den høje hygiejnestandard sikres takket være dampen, der anvendes før programmet, den lange opvarmningstid og det ekstra skylletrin.

• Programmet er testet af "The British Allergy Foundation" (Allergy UK) med en valgt temperatur på 60 °C, og blev anerkendt for dets effektive fjernelse af allergener ud over bakterier og mug.



Allergi UK er varemærke for British Allergy Association. Godkendelse er oprettet for at vejlede personer, der kræver anbefaling af et produkt, at det beslægtede produkt begrænser/reducerer/eliminere allergenerne eller reducerer allergeninholdet betydeligt i det omgivende område, hvor der findes allergipatienter. Det sigter mod at sikre, at produkterne testes videnskabeligt eller undersøges på en måde, der giver målbare resultater.

#### • Centrifugering+Udpumpning

Brug dette program til at fjerne vand fra tøj/i maskinen.

#### • Skylning

Brug dette program, når du ønsker separat skylning eller stivelse.

### • Super Opfriske

Brug dette program til at reducere krøling og strygetid for en lille mængde uplettet vasketøj af bomuld, syntetisk eller blandet vasketøj.

### • Gardiner

Dette program kan bruges til at vaske tyl og gardiner. Vask kun netgardiner med en lille mængde vaskemiddel i sæbeskuffens rum til klarvask, da deres vævestruktur forårsager stor skumdannelse. Programmets særlige centrifugering gør, at tyl og gardiner krøller mindre. Fyld ikke op med gardiner over den specificerede kapacitet for ikke at beskadige dem.



Det anbefales at bruge specielle rengøringsmidler, der er produceret til gardiner i vaskepulverrummet i dette program.

### • Skjorter

Dette program bruges til at vaske skjorter lavet af bomuld, syntetisk og syntetisk blandet stof. Det reducerer krøl i tøjet. Der anvendes damp sidst i programmet, som hjælper funktionen med at forhindre, at tøjet krøller. Den særlige centrifugeringsprofil og dampen, der anvendes sidst i programmet, sikrer, at dine skjorter krøller mindre. Forbehandlingsalgoritmen aktiveres, når funktionen for hurtigvask vælges.

• Tilfør forbehandlingskemikallet direkte på tøjet, eller tilsæt det sammen med vaskemidlet i rummet til vaskepulver. På denne måde opnår du den samme vaskestandard, som ved en normal vask, men på meget kortere tid. Dine skjorters levetid forlænges. Brug ikke forvask, hvis du planlægger at bruge din maskines forsinkelsesfunktion. Forvaskemidlet kan løbe ud på dit tøj og forårsage pletter.

\*\*Det anbefales at køre cyklusen med mere end 6 skjorter for at opnå det bedste krølniveau på dine skjorter ved hjælp af denne cyklus. Når vask køres med mere end 6 skjorter, kan der være forskelle i krølniveauet og fugtigheden i skjorterne ved afslutningen af cyklusen.

### • Mini 14'

Brug dette program til hurtig vask af let snavset eller uplettet bomuldstøj på kort tid, men ikke for håndklæder eller tungt bomuld. Programvarigheden kan reduceres ned til 14 minutter, når funktionen for hurtigvask vælges. Der kan maksimalt vaskes 2 (to) kg vasketøj, når funktionen for hurtigvask vælges.

### • MachineCare

Rengør tromlen regelmæssigt (en gang hver 1 til 2 måneder) for at sikre den nødvendige hygiejne. Der anvendes damp før programmet for at blødgøre rester i tromlen. Tænd programmet, når maskinen er helt tom. For bedre resultater kan du tilføje pulverkalkfjerner (tromlerensmidler) til vaskemaskiner i sæbeskuffe nr. "2". Efterlad frontdøren halvt lukket, efter at programmet er afsluttet, så maskinens inderside tørrer.



Dette er ikke et vaskeprogram. Det er et vedligeholdelsesprogram.

Kør ikke programmet, hvis der er noget inde i maskinen. Når du forsøger at lave det, mærker maskinen automatisk at der er en belastning indeni, og kan forlade eller genoptage programmet ifølge din maskinens model. Der opnås ikke effektiv rengøring hvis programmet genoptages.

### • Blandet tøj

Brug til at vaske bomuld og syntetisk tøj sammen, uden at sortere det.

### • Auto/sensor vask

Brug dette program til vask af tøj, der ofte vaskes, af bomuld, syntetiske eller blandede (bomuld+syntetisk) fibre. Programmet registrerer typen og mængden af vasketøjet og tilpasser automatisk vandforbruget og vasketiden.



**ADVARSEL:** Brug ikke dette program til vask af uld og sarte tekstiler.

Vælg en passende temperatur, hvis temperaturen der vises på displayet, ikke stemmer overens med angivelsen på tøjets vaskemærke.

Den maksimale temperatur for det automatiske program, afhængigt af tilsmudsningsgraden og type af vasketøjet, er 60 °C. Vaskeydelsen er muligvis ikke tilstrækkelig til meget snavset hvidt tøj eller genstridige pletter (på kraver, sokker, svedpletter, osv.). I disse tilfælde anbefales det at vælge et bomuldsprogram med forvask og indstille temperaturen til 50-60 °C.

Det automatiske program registrerer mange tøjtyper korrekt og vasker dem alle sikkert.

### • Særtøj

Du kan vaske dit sarte tøj som bomuld/syntetisk blandet strik eller strømpebukser i dette program. Det vasker med en mere forsigtig vask. Vask det tøj, hvis farve du ønsker at passe på, enten på 20 grader eller koldvaskprogrammet.

### • Undertøj

Brug dette program til at vaske sart tøj, der kræver håndvask, eller sart undertøj. Små mængder tøj skal vaskes i vaskeposer. Kroge, knapper m.m. skal lukkes, og lynlåse skal lynes op.

### • Kold vask

Brug til at vaske dit moderat snavsede og holdbare bomulds-/syntetiske vasketøj. Du er sikret et effektivt vaskeresultat takket være de intensive vaskebevægelser og dobbelte jet-system.

### • Outdoor/Sports

Brug dette program til at vaske sports- og udendørstøj, der indeholder blandinger af bomuld/syntetiske materialer og vandafvisende materialer, som f.eks. Goretex. m.m. Det sørger for, at dit tøj vaskes forsigtigt takket være specielle roterende bevægelser.

### • Downloaded Program

Dette er et særligt program, der giver dig mulighed for at downloade forskellige programmer, når du vil. I starten er der et program, du kan se som standard i HomeWhiz-appen. Imidlertid kan du bruge HomeWhiz-appen til at vælge et program fra den fastlagte liste af programmer og derefter skifte og bruge det.



Vælg program-downloadfunktionen, hvis du ønsker at bruge HomeWhiz-funktionen og fjernbetjeningsfunktionen. 4.3.15 Få flere oplysninger i afsnittet om funktionerne HomeWhiz og fjernbetjening.

### • Blødt legetøj

Blødt legetøj skal vaskes i et program til sart vask på grund af deres sarte tekstiler og de fibre og tilbehør, de indeholder. Takket være de sarte vaskebevægelser og centrifugeringsprofilen beskytter soft toys-programmet legetøjet under vask. Det anbefales at bruge et flydende vaskemiddel.



Skrøbeligt legetøj med hårde kanter må ikke vaskes under nogen omstændigheder.

Legetøj bør ikke vaskes sammen med almindeligt vasketøj, da det kan beskadige vasketøjet.

## 4.3.6 Temperaturvalg

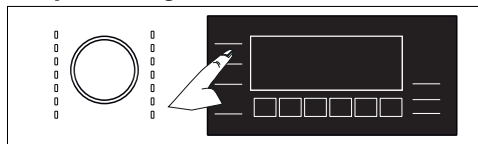

Når et nyt program vælges, vises programmets anbefalede temperatur på temperaturindikatoren. Den anbefalede temperatur er muligvis ikke den maksimale temperatur for det valgte program. Tryk på knappen Temperaturindstilling for at ændre temperaturen. Temperaturen sænkes gradvist.



Der kan ikke foretages ændringer i programmer, hvor temperaturindstilling ikke er tilladt.

Du kan også ændre temperaturindstillingen, efter vasken er startet. Denne ændring er kun mulig, hvis vaskerinnene tillader det.



Hvis du går til koldvask og trykker på knappen temperaturindstilling igen, vil den anbefalede maksimale temperatur for det valgte program blive vist på displayet. Tryk på temperaturindstillingsknappen igen for at sænke temperaturen.



### 4.3.7 Valg af centrifugeringshastighed

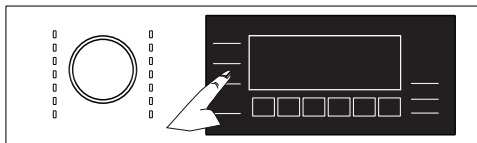

Når der vælges et nyt program, vises den anbefalede centrifugeringshastighed på indikatoren for Centrifugeringshastighed. Den anbefalede centrifugeringshastighed er muligvis ikke den maksimale centrifugeringshastighed for det valgte program.

Tryk på knappen til regulering af centrifugeringshastighed for at skifte centrifugeringshastigheden. Centrifugeringshastigheden sænkes gradvist.

Derefter, afhængigt af modellen af produktet dukke, "Skyllestop |\_|" og "Ingen centrifugering —" op på displayet. Hvis du ikke tømmer maskinen umiddelbart efter, programmet er slut, kan du bruge funktionen Skyllestop for at undgå, at tøjet krøller, når der ikke er vand i maskinen.

Denne funktion beholder vasketøjet i det sidste hold skyllevand.

Hvis du ønsker at centrifugere dit vasketøj efter brug af funktionen Skyllestop:

- Regulér Centrifugeringshastigheden.

- Tryk på Start/Pause. Programmet fortsætter. Maskinen tømmes for vand, og tøjet centrifugeres.

Hvis du ønsker at tømme maskinen for vand ved slutningen af programmet uden at centrifugere, skal du bruge funktionen Ingen centrifugering.



Der kan ikke foretages ændringer i programmer, hvor indstilling af centrifugeringshastighed ikke er tilladt.

Du kan også ændre centrifugeringshastigheden, efter programmet er startet, hvis vasketrinnene tillader det. Ændringer er ikke mulige, hvis vasketrinnene ikke tillader det.

#### Skyllestop

Hvis du ikke tømmer maskinen umiddelbart efter, programmet er slut, kan du bruge funktionen skyllestop og beholde vasketøjet i det sidste hold skyllevand for at undgå, at tøjet krøller, når der ikke er vand i maskinen.

Tryk på knappen start/pause, efter funktionen er udført, hvis du vil tømme maskinen for vand uden at centrifugere vasketøjet. Programmet fortsætter og afsluttes, når maskinen er tømt for vand.

Indstil centrifugeringshastigheden, og tryk dernæst på knappen for start/pause, hvis du ønsker at centrifugere det vasketøj, der ligger i vandet.

Programmet fortsætter. Maskinen tømmes for vand, vasketøjet centrifugeres, og programmet er færdigt.

### 4.3.8 Valg af hjælpefunktion

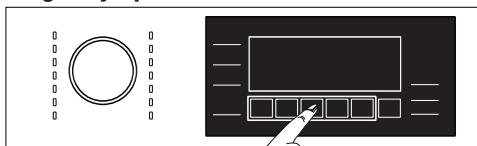

Vælg den ønskede hjælpefunktion, før programmet startes. Når et program vælges, tændes lysene for de hjælpefunktioner, der er valgt sammen med det.



Hvis du vælger en hjælpefunktion, der ikke kan vælges med det aktuelle program, laver vaskemaskinen en advarselsslyd.

Rammerne om de hjælpefunktioner, der kan er valgt sammen med programmet efter programstart, forbliver tændt.



Nogle funktioner kan ikke vælges sammen. Hvis du vælger en anden hjælpefunktion, der er i konflikt med den første valgte funktion, inden du starter maskinen, vil den funktion, der blev valgt først, blive annulleret, og den anden hjælpefunktion vil forblive aktiv. Hvis du f.eks. vælger Hurtigvask, efter du har valgt funktionen Ekstra Vand, annulleres funktionen Ekstra Vand, og Hurtigvask forbliver aktiveret.

Hjælpefunktioner, der ikke er kompatible med vaskeprogrammet, kan ikke vælges. (Se "Program- og forbrugsskema")

Nogle programmer har hjælpefunktioner, der skal køre samtidigt. Disse funktioner kan ikke annulleres. Rammen om symbolerne for hjælpefunktionerne lyser ikke, kun området inden for rammerne lyser.

### 4.3.8.1 Hjælpefunktioner

#### • Express/Intensive (Hurtig/intens)

Du kan reducere eller øge programvarigheden med denne funktion. Afhængigt af programvalg kan der være forskel i forøgelse og formindskelse af hastighed. I tilfælde af LED for HURTIG eller INTENS ikke er tændt, vises den korrekte programvarighed for normalt snavset vasketøj.

Afhængigt af programvalget kan den intensive funktion vælges automatisk. I dette tilfælde vil LED for Intens være tændt. Du kan bruge valget Intens til at opnå en bedre vaskeevne, når du vasker meget snavset vasketøj. Du kan reducere tiden for dit let snavsede vasketøj ved at trykke på knappen Hurtig/Intens, når intens-programmerne er valgt. Når du trykker en gang på knappen, skal LED slukkes og du skal få den rigtige programvarighed for normalt snavset vasketøj. Når du trykker på den samme knap en anden gang, vil den hurtige LED lyse, tiden vil blive forkortet lidt, og den vil vise minimum-programvarigheden, som passer til dit mindre snavsede vasketøj. Programvarigheden kan blive afkortet med 50% når denne funktion er valgt. Takket være de optimerede vasketrin opnås høj mekanisk aktivitet og optimalt vandforbrug, samt høj vaskeevne på trods af den kortere varighed.

#### • Extra Rinse (Ekstra skyl)

Denne funktion tilføjer en ekstra skyllecycklus udover den skyllecycklus, som finder sted efter klarvasken. Dermed begrænses risikoen for, at den minimale mængde vaskemiddel, der sidder tilbage i tøjet, generer sart hud (hos spædbørn, allergikere, m.fl.).

#### • Steam (Damp)

Denne funktion hjælper med at mindske krøl på dit bomuldsvasketøj, syntetisk og blandet vasketøj, afkorte strygetider og fjerne pletter ved at blødgøre dem.

\*Dit vasketøj kan blive varmere ved afslutningen af vaskecyklussen, når dampprogrammet anvendes ved slutningen af programmet. Dette er en forventet betingelse i driftsbetingelserne for programmet.



Brug ikke flydende vaskemiddel, hvis der ikke er en væskebeholder eller flydende vaskemiddeldispenser tilgængelig. Du risikerer at få pletter på tøjet.

#### • ProDose (Automatisk dosering)

Du kan ændre din dosering og vaskemiddelpreferencer med denne hjælpefunktionstast. For detaljerede oplysninger, se "4.2.6.2 Doseringsvalg, Annullering eller brug af vaskepulver".

#### • Remote Control (Fjernbetjening)

Du kan bruge denne tast til hjælpefunktionerne til at forbinde dit produkt med dine smart enheder. Detaljerede oplysninger kan findes i 4.3.15 HomeWhizfunktionen Funktion og funktionen for fjernbetjening.

#### • Tilpasset program

Denne hjælpefunktion kan kun vælges til bomulds- og syntetiske programmer sammen med HomeWhiz-appen. Når denne hjælpefunktion aktiveres kan du tilføje op til 4 ekstra skylletrin til det valgte program.

Du kan vælge og bruge hjælpefunktioner, selvom de ikke findes på din maskine. Du kan øge og reducere tidsindstillingerne til bomulds- og syntetiske programmer uden risiko.



Når hjælpefunktionen Personlig hjælpefunktion vælges, afviger vaskeresultatet og strømforbruget fra de angivne værdier.

### 4.3.8.2 Funktioner/programmer, der vælges ved at holde funktionsknapperne nede i tre sekunder

#### • Anti-Crease+ (Anti-krøl+) 3"

Tryk og hold 1. Hjælpefunktionsknop i 3 sekunder. Hvis denne funktion vælges roterer tromlen i op til 8 timer for at sikre, at tøjet ikke krøller ved programmets afslutning. Du kan annullere programmet og tage dit vasketøj ud på hvilket som helst tidspunkt i løbet af de 8 timer. Tryk på knappen til valg af funktion eller knappen tænd/sluk for at annullere funktionen.

#### • Indstilling til automatisk dosering 3"

Aktiveres ved at nedtrykke den 3. Hjælpefunktionstast (automatisk dosering) i 3 sekunder. Flydende vaskemiddel- eller skyllemiddeldosering kan ændres med denne funktion.

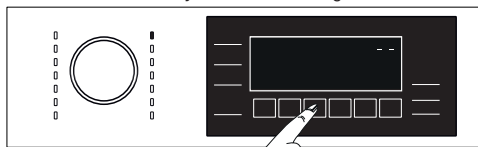

#### Ændring af doseringsindstillinger til flydende vaskemiddel og skyllemiddel:

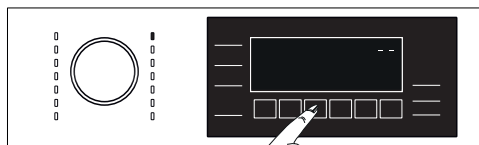

- Tryk og hold automatisk dosering knappen nede i 3 sekunder.

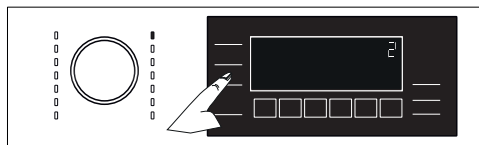

- Doseringsniveauindstillinger for flydende vaskemiddel kan ændres ved at trykke på "Centrifugering"-valgknappen ned som vist nedenfor:  
1 : Lav  
2 : Mellem  
3 : Høj

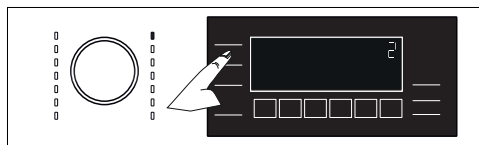

- Doseringsniveauindstillinger for skyllemiddel kan ændres ved at trykke på "Temperatur"-valgknappen ned som vist nedenfor:  
1 : Lav  
2 : Mellem  
3 : Høj
- Når doseringsmængdeindstillingen er afsluttet, kan du gå tilbage til hovedmenuen, ved at trykke på den automatiske doseringstast. Indtil en ny indstilling er valgt, vil dosering blive foretaget i henhold til den seneste indstilling, du har foretaget i alle programmer.

## • Børnesikring

Brug funktionen Børnesikring for at sikre, at børn ikke piller ved maskinen. Dermed undgår du, at der sker ændringer i et program, der er i gang.



Du kan tænde og slukke maskinen med knappen Tænd / Sluk, når børnelåsen er aktiv. Når du tænder maskinen igen, fortsætter programmet fra det sted, det stoppede.

Når børnesikringen er aktiveret, går alarmen i gang, hvis der trykkes på knapperne. Alarmen slukker, hvis der trykkes på knapperne fem gange i træk.

### Aktivering af børnesikringen:

Tryk og hold knappen for den 5. hjælpefunktion nede i 3 sekunder. Efter nedtællingen som "3- 2- 1" på displayet slutter, dukker børnesikringssymbolet op på displayet. Frigør den 5. hjælpefunktion når denne advarsel vises.

### Deaktivering af børnesikringen:

Tryk og hold knappen for den 5. hjælpefunktion nede i 3 sekunder. Efter nedtællingen "3- 2- 1" på displayet er slut, forsvinder børnesikringssymbolet.

## • Trådløs forbindelse

Du kan forbinde din maskine og dine smartenheder med den trådløse forbindelse. På denne måde kan du bruge din smartenhed til at få oplysninger om din maskine og kontrollere den.

### Sådan aktiveres trådløs forbindelse:

**Tryk og hold funktionsknappen til Fjernbetjeningen** nede i 3 sekunder. Efter nedtællingen "3- 2- 1" på skærmen slutter, dukker symbolet, "Tænd" op. Når denne underretning vises stop med at trykke **på knappen på fjernbetjeningen**. Ikonet for trådløs forbindelse blinker, mens produktet opretter forbindelse til internettet. Hvis forbindelsen oprettes, forbliver ikonets lampe tændt.

### Sådan deaktiveres trådløs forbindelse:

**Tryk og hold funktionsknappen til Fjernbetjeningen** nede i 3 sekunder. Nedtællingen "3- 2- 1" vil blive vist, og derefter vil ikonet "Sluk" dukke op på displayet.



For at aktivere trådløs forbindelse, skal maskinopsætningen fuldføres gennem HomeWhiz-appen. Efter opsætning vil den trådløse forbindelse blive aktiveret, hvis du trykker på knappen "Fjernbetjening".

## 4.3.9 Sluttid

### Tidsdisplay

Når funktionen sluttid er valgt, vil den resterende tid indtil programmet starter blive vist i timer som 1h, 2h, og den resterende tid til at afslutte programmet efter at dit program starter vises i timer og minutter som i eksemplet 01:30.



Programmernes varighed kan afvige fra de tider, der er angivet i afsnittet "Program- og forbrugsskema", afhængigt af vandtrykket, vandets hårdhed og temperatur, rumtemperaturen, mængden og typen af vasketøj, de valgte hjælpefunktioner og ændringer i strømspændingen.

Efter et vist tidsrum, når sluttidsfunktionen er aktiveret, skifter maskinen til stand-by-tilstand og nogle LED'er på displayet slukkes. Hvis der kommer brugerindtastninger, vil lamperne tænde igen.

Med funktionen **Sluttid**, vil opstarten af programmet blive forsinket i 24 timer. Efter tryk på **knappen Sluttid**, vises programmet anslåede sluttid. Hvis **Sluttid** er indstillet, vises **Sluttid** indikatoren.

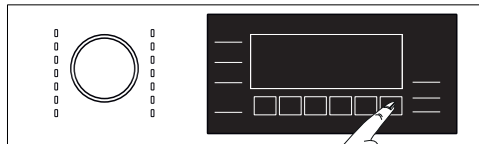

For at sluttids-indikatoren virker og programmet afsluttes ved afslutningen af den specificerede sluttid, skal du trykke på knappen **Start/Pause** efter justering af tiden.

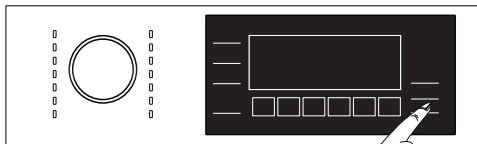

Hvis du ønsker at annullere funktionen Sluttid, skal du slukke og tænde produktet ved at trykke på knappen **On/Off**.

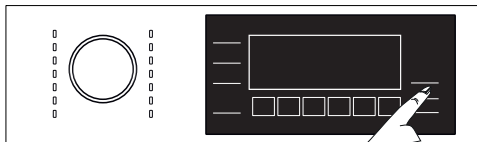

Når du har aktiveret funktionen Sluttid, må du ikke hælde flydende vaskemiddel i rum 2 til pulvervaskemiddel. Du risikerer at få pletter på tøjet.

- 1 Åbn frontlågen, læg vasketøjet ind, og tilsæt vaskemiddel m.m.
- 2 Vælg vaskeprogram, temperatur, centrifugeringshastighed og, hvis nødvendigt, hjælpefunktioner.
- 3 Indstil den tid, du ønsker ved at trykke på knappen for indstilling af **Sluttid**. **Sluttids indstillings** indikatoren tænder.
- 4 Tryk på knappen **Start/Pause**. Nedtællingen af sluttid starter.



Ekstra vasketøj kan lægges i maskinen under nedtællingen af sluttidspunktet. Når nedtællingen er færdig, slukkes indikatoren for sluttid, og det valgte program starter, mens varigheden af det valgte program vises på displayet.

#### 4.3.10 Start af programmet

- 1 Tryk på knappen start/pause for at starte programmet.

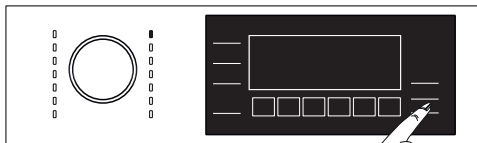

- 3 Lågen er låst. Symbolet for den låste frontlåge vises på displayet, når den er låst.
- 4 Indikatorlamperne for programtrinnene på displayet viser det aktuelle programtrin.



Hvis programmet ikke startes, og der ikke røres ved nogen knapper inden for 10 minutter efter valget af et program, slukkes maskinen automatisk. Displayet og alle indikatorer slukkes.

Hvis du trykker på knappen Tænd/Sluk, vises programoplysningerne, der er valgt som standard.

#### 4.3.11 Lås på frontlågen

Frontlågen har et låsesystem, som forhindrer, at frontlågen åbnes i tilfælde, hvor vandstanden ikke tillader det. Symbolet for "låst frontluge" vises på displayet, når frontlugen er låst.



Frontlågen låses, hvis funktionen for fjernbetjening vælges. For at åbne døren skal du deaktivere Fjernbetjeningsfunktionen ved enten at trykke på Fjernbetjeningsknappen eller ændre programpositionen.

## Åbning af lågen i tilfælde af strømafbrydelse:



Ved strømsvigt kan du bruge nødhåndtaget til frontlågen under pumpefilterdækslet til at åbne frontlågen manuelt.



For at undgå, at vand flyder over, skal du, før du åbner frontlågen, sørge for, at der ikke er vand tilbage i maskinen.

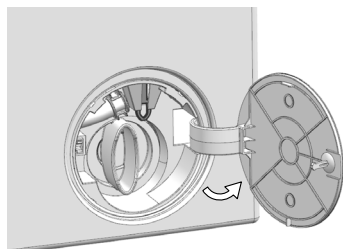

- Sluk for apparatet og tag stikket ud af stikkontakten.
- Løft dækslet til pumpefilteret.

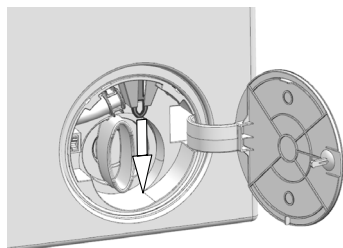

- Træk i nødhåndtaget et frontlågen med et værktøj og udløs den. Åben derefter frontlågen.
- Gentag det sidste trin, hvis frontlågen ikke åbner.

## 4.3.12 Ændring af valg efter at programmet er startet

### Tilføjelse af vasketøj efter programmet er startet

Når du trykker på knappen **Start/Pause**, vil symbolet tilføj vasketøj på displayet tænde, frontlugens lås vil blive låst op hvis maskinen er tilgængelig til vasketøj. Låseikonet på displayet slukkes, når lugens lås er deaktiveret. Efter at du har tilføjet vasketøj, skal du lukke døren og trykke en gang til på knappen **Start/Pause** for at genoptage vaskecyklussen.

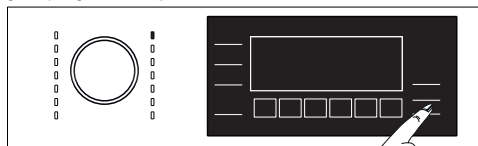

Hvis vandniveauet i maskinen ikke er passende, når du trykker på knappen **Start/Pause**, kan låsen til lugen ikke blive deaktiveret og dørlåssymbolet på displayet forbliver tændt.



Hvis vandtemperaturen i maskinen er over 50 °C, kan du af sikkerhedshensyn ikke deaktivere frontlågens lås, selv om valgniveauet er acceptabelt.

### Sådan sættes maskinen på pause:

Du kan sætte maskinen i pausetilstand, hvis knappen **Start/Pause** trykkes ned, når programmet kører. Pausesympolet blinker på displayet.

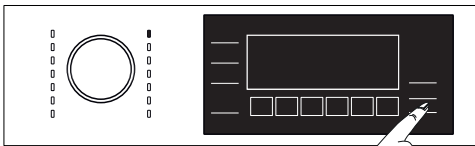

### Sådan skiftes program, efter programmet er startet:

Programmet kan ikke ændres, når der kører et program. Du skal sætte det kørende program på pause, hvis børnelåsen ikke er aktiv og vælge et nyt program. Denne handling annullerer det aktuelle program.



Det valgte program starter forfra.

### Ændring af hjælpefunktioner, hastighed og temperatur

Afhængigt af det trin, programmet er nået til, kan du annullere eller aktivere hjælpefunktionerne. Se "Valg af hjælpefunktion".

Du kan også ændre hastigheds- og temperaturindstillingerne. Se "Valg af centrifugeringshastighed" og "Valg af temperatur".



Den giver en lydalarm, hvis ændring ikke er tilladt.

Frontlågen kan ikke åbnes, hvis vandtemperaturen er høj, eller hvis vandniveauet når op til kanten af døren.

## 4.3.13 Annullering af programmet

Når maskinen er tændt og programmet bliver annulleret. Tryk og hold knappen **Tænd/Sluk** nede i 3 sekunder.

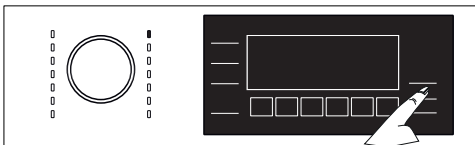

Hvis du trykker på knappen Tænd/Sluk, mens børnesikring er aktiveret, kan programmet ikke annulleres. Du skal først annullere børnesikringen.

Hvis du vil åbne døren efter at have annulleret et program, men det ikke er muligt, da vandet i maskinen når op over dørens kant, skal du dreje knappen til valg af program over på programmet Udpumpning+Centrifugering og dermed tømme maskinen for vand.

## 4.3.14 Afslutning af programmet

Når programmet er afsluttet, vises symbolet for slut på displayet.

Produktet lukker automatisk ned, hvis der ikke trykkes på nogen knapper i 10 minutter. Displayet og alle indikatorer slukker.

Afsluttede programtrin vises på displayet, hvis du trykker på knappen tænd/sluk.

## 4.3.15 Funktionen Fjernbetjening

Du kan kontrollere din vaskemaskine fra smarte enheder og få oplysninger om status for din maskine, takket være fjernbetjeningsfunktionen. Du kan udføre mange operationer på din maskine fra din smartenhed ved at bruge fjernbetjeningsappen. Du får også adgang til nogle funktioner, der kun er tilgængelige via funktionen fjernbetjening.

Du skal downloade fjernbetjeningsappen fra det pågældende app-marked til din smartenhed, for at bruge den trådløse funktion på din maskine.

For at bruge appen, skal du sørge for at din smartenhed er tilsluttet til internettet.

Hvis du bruger appen for første gang, så udfyld brugerkontoen ved at følge instruktionerne i appen. Du kan bruge alle HomeWhiz-aktiverede produkter i dit hjem gennem denne konto, når registreringen er fuldført.

Bluetooth på din smartenhed skal være tændt og din enhed skal være tilsluttet til internettet under opsætning. Din smartenhed skal være tæt på din vaskemaskine. Efter opsætningen kan Bluetooth slukkes eller din smartenhed behøver ikke at være tæt på vaskemaskinen. Du kan bruge dit produkt, forudsat at din smartenhed har forbindelse til internettet.

Du kan se produkterne parret med din konto ved at trykke på "Tilføj/fjern produkt"-knappen på "Produkter"-siden i appen. Du kan udføre brugerparringen af disse produkter på denne side.

Efter at appen er indstillet med Fjernbetjeningsfunktionen, kan din vaskemaskine give dig øjeblikkelige statusunderretninger via din smartenhed.



Besøg [www.homewhiz.com](http://www.homewhiz.com) for at se hvilke versioner til Android og IOS, som Område understøttes af HomeWhiz-appen.

#### Din vaskemaskine sender notifikationer til dig gennem HomeWhiz-appen i følgende tilfælde:

- Ved afslutningen af programmet,
- Når vaskemaskinens frontlåge åbnes,
- I tilfælde af afbrydelse af vandet,
- I tilfælde af sikkerhedsadvarsel,



For at bruge funktionen fjernbetjening skal appen være installeret på din smartenhed og din vaskemaskine skal være forbundet til dit hjemmenetværk. Når dit køleskab ikke er tilsluttet til hjemmenetværket, fungerer dit produkt, som et apparat uden HomeWhiz-funktion.

Dit produkt skal fungere med en forbindelse til det trådløse hjemmenetværk. Kontrollen, der foretages på applikationen udføres via dette netværk, så styrken af det trådløse signal, hvor maskinen er placeret, bør være tilstrækkelig.

Virker med HomeWhiz 2.4 GHz frekvensbånd.



Alle sikkerhedsforanstaltninger beskrevet i afsnittet med titlen **"GENERELLE SIKKERHEDSINSTRUKTIONER"** gælder også for fjernbetjening med Fjernbetjening-funktionen.

Internetforbindelsen kræves for at bruge Fjernbetjeningsfunktionen. Ellers vil appen ikke virke på din smartenhed. Kontakt din internetudbyder, hvis du har problemer med din internetforbindelse.

### 4.3.15.1 Indstilling af Fjernbetjening

Der skal laves en forbindelse mellem dit produkt og appen for at appen fungerer.



Internetforbindelsen kræves for at bruge Fjernbetjeningsfunktionen. Ellers vil appen ikke virke på din smartenhed. Kontakt din internetudbyder, hvis du har problemer med din internetforbindelse.

- Hvis du tilføjer et produkt for første gang, skal du trykke på "Tilføj/Slet Produkt" i appen og herefter på "Tryk her for at forbinde produktet til netværket." Følg trinnene i appen for at installere det.
- Sørg for, at din vaskemaskine er slukket for at starte opsætningen. Tryk på kontakten **Tænd/Sluk** og knappen **Fjernbetjening** samtidigt i 3 sekunder for tænde din vaskemaskine i Fjernbetjeningstilstand.

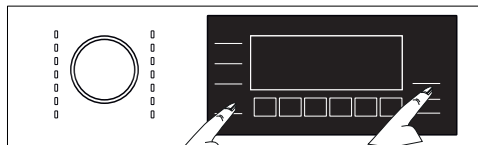

- Der findes en animation i opsætningen af Fjernbetjeningen og ikonet for den trådløse forbindelse vil blinke indtil din maskine tilslutter til internettet. Kun Tænd/Sluk-knappen er aktiv i denne tilstand. Andre knapper vil ikke virke.

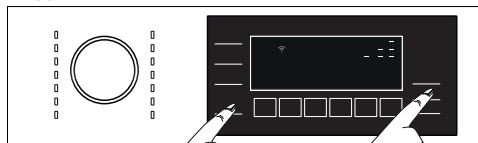

- Tryk på knappen "Tilføj/Fjern produkt" på skærmen i appen og klik på "Tilslut nyt produkt til netværket", der åbner på skærmen.
- Følg instruktionerne på app-skærmen for Fjernbetjening.



- Når opsætningen er fuldført, skal du give din vaskemaskine et navn. På siden "Produkter" i appen kan du se det produkt, du lige har tilføjet.

	Hvis du ikke kan gennemføre opsætningen inden for 5 minutter, vil vaskemaskinen automatisk slukke sig selv. I sådanne tilfælde skal du starte opsætningen forfra. Kontakt teknisk service, hvis problemet ikke kan afhjælpes.
	Du kan bruge din vaskemaskine sammen med mere end én smartenhed. For at gøre dette skal du også downloade fjernbetjeningsappen på den anden smartenhed. Når du åbner appen, skal du logge ind med den konto, du allerede har oprettet og forbundet med din vaskemaskine. Ellers læs "Installation af en vaskemaskine, der er forbundet med en andens konto".

		Fjernbetjening appen kan bede dig om at indtaste produktnummeret, som findes på produktmærket. Du finder produktmærket på indersiden af maskinens frontflåge. Produktnummeret findes på mærket.
		

#### 4.3.15.2 Opsætning af en vaskemaskine, der er forbundet med en andens konto

Hvis den vaskemaskine, du ønsker at bruge, er blevet registreret i systemet med en andens konto, skal du først oprette en ny konto for Fjernbetjeningen og indstille og åbne HomeWhiz-appen med denne konto. Følg trinene, som er detaljeret i afsnit 4.3.15.1 efter login og opsætning af apparatet.

	Din anmodning om tilføjelse af produktet sendes til ejeren af produktet via e-mail. Du kan begynde at anvende produktet sammen efter ejeren bekræfter det. Desuden kan ejeren acceptere eller afvise anmodningen sendt af appen. Klik på fanen indstillinger på hjemmesiden i applikationen. Indtast Brugertilknyningsindstillinger og den sendte anmodning bliver accepteret, hvis det ønskes.
---	---

#### 4.3.15.3 Sletning af kontotilknytning for tasten fjernbetjening

Følg følgende trin for at slette en vaskemaskine, der tidligere er tilknyttet en andens konto.

- Tænd din maskine ved at bruge Tænd/Sluk-knappen.
- Når din maskine kører, så tryk og hold knapperne **Fjernbetjening** og **Sluttdisindstilling** nede i 5 sekunder.

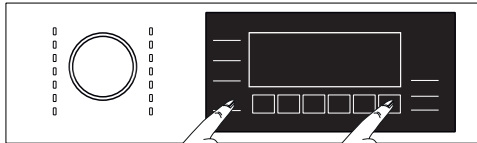

- Du vil høre et bip til at underrette din anmodning efter nedtællingen "5- 4- 3- 2- 1" på skærmen. Det tager et par sekunder at slette tilknytningen.

	Efter denne operation, kan du ikke bruge Fjernbetjeningsfunktionen på din vaskemaskine, for du foretager en ny opsætning.
	Dit produkt behøver ikke at have forbindelse til internettet for at slette en kontotilknytning. Din anmodning bliver modtaget. Denne sammenknytning vil automatisk blive slettet, når produktet første gang bliver tilsluttet internettet.

#### 4.3.15.4 Funktionen fjernbetjening og dens anvendelse

Den trådløse forbindelse vil automatisk blive tændt efter opsætning af Fjernbetjeningen. Se "4.3.8.2 Trådløs forbindelse" om at aktivere eller deaktivere trådløs forbindelse.

Hvis du slukker og tænder din vaskemaskine, når den trådløse forbindelse er aktiv, vil den trådløse forbindelse etableres igen. I tilfælde af at du ændrer adgangskoden til dit netværk eller slukker modemmet, vil den trådløse forbindelse automatisk blive slukket. Dette betyder, at du skal genåbne den trådløse forbindelse igen, hvis du vil benytte Fjernbetjeningsfunktionen.

Du kan følge din tilslutningsstatus ved at checke Bluetooth-symbolet på skærmen. Hvis symbolet forbliver tændt, har du forbindelse til internettet. Hvis symbolet blinker, forsøger maskinen at oprette forbindelse. Hvis symbolet er slukket, er der ikke forbindelse.

	Når din maskine har oprettet Trådløs-forbindelse, kan du vælge funktionen for fjernbetjening. Kontrollér forbindelsen, hvis du ikke kan vælge funktionen for fjernbetjening. Hvis du ikke kan oprette forbindelse, skal du gentage trinene i den indledende opsætningsprocedure.
---	--

Hvis du vil kontrollere din vaskemaskine med fjernbetjening, skal du trykke på knappen **Fjernbetjening** og aktivere fjernbetjeningsfunktionen. Når du har adgang til dit produkt, vises en skærm ligesom den herunder.

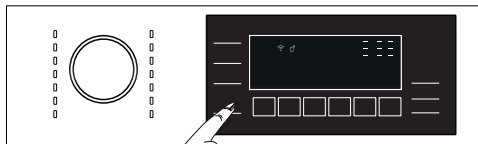

Når Fjernbetjeningsfunktionen er tændt, kan maskinen kun tændes og slukkes og status kan følges. Alle andre funktioner, med undtagelse af børnesikringen, skal udføres via appen.

Du kan se om funktionen for fjernbetjening er slået til eller fra på funktionsindikatoren på displayet. Hvis funktionen for fjernbetjening er slået fra, kan alle handlinger udføres direkte på maskinen, og kun statusvisningen er tilgængelig i appen.

Fjernbetjeningsfunktionen kan ikke aktiveres, hvis fjernbetjeningsforbindelsen er slukket eller produktets luge er til.

Når du aktiverer denne maskine en gang på vaskemaskinen, vil visse betingelser forblive på den eksterne cyklus og vil fungere hvad enten din maskine er tændt eller ej, og vil give dig chancen for at kontrollere din maskine over internettet, hvor end du befinder dig.

I nogle tilfælde deaktiveres den automatisk af sikkerhedsmæssige årsager:

- Når vaskemaskinen er udsat for strømsvigt
- Når vaskemaskinens frontlåge åbnes,
- Når tænd/sluk-knappen trykkes ned på kontrolpanelet

#### 4.3.15.5 Fejlfinding

Gør følgende, hvis du har problemer med at fjernbetjene eller oprette forbindelse. Hold øje med om problemet fortsætter efter proceduren, du har udført eller ikke. Hvis problemet fortsætter, så udfør følgende trin.

- Kontrollér, om din smartenhed er forbundet til det relevante netværk i dit hjem.
- Luk og genåben produkt-appen.
- Indtast indstillingerne på menuen og juster den trådløse forbindelse: Fra-status til trådløs forbindelse og tilslut igen via appen.
- Hvis forbindelsen ikke kan oprettes efter ovenstående trin, skal du gentage den indledende opsætning af vaskemaskinen.

Kontakt den autoriserede service, hvis problemet ikke kan rettes.

#### 4.3.16 Tromlelys

Maskinens tromlelys tændes ved valg af program. Lampen slukkes 10 minutter efter programmets start.

Tromlelyset slukkes, hvis der ikke startes et program eller trykkes på en knap inden for 10 minutter efter valg af program.

Din maskines tromlelys tændes, når programmet er slut. Den slukker, når du slukker for din maskine med programvalgsknappen. Tromlelyset slukkes, hvis du ikke trykker på en knap inden for 10 minutter efter, programmet er afsluttet.

## 4.4 Vedligeholdelse og rengøring



Læs først afsnittet "Sikkerhedsinstruktioner"!

Produktets levetid forlænges og hyppige problemer begrænses ved rengøring med jævne mellemrum.

### 4.4.1 Rengøring af sæbeskuffen

#### Hvornår den skal rengøres

- Hvis du kan se stivnet, tyktflydende vaskemiddel eller skyllemiddel, når du åbner låget til doseringsbeholderen,
- Hvis ud ikke er tilfreds med vaskeresultaterne (vaskemidlet eller skyllemidlet er muligvis ikke ført ind i vaskerummet, da det er stivnet.
- Hvis mængden af flydende produkter i rummet ikke aftager i lang tid, selv om du ikke tilfører vaskemiddel eller skyllemiddel, og der er valgt dosering,
- Hvis du vil ændre de vaskemidler, du har hældt i rummet (f.eks. hvis du ikke er tilfreds med vaskemidlet og ikke vil bruge det), eller hvis du har lavet en fejl, da du hældte midlerne i (f.eks. hvis du har hældt vaskemiddel i skyllemiddelrummet eller skyllemiddel i vaskemiddelrummet),
- Hvis du vil tilføre et vaskemiddel eller skyllemiddel af et andet mærke, end du normalt bruger,
- Hvis du vil tilføre et vaskemiddel af en anden type (f.eks. hvis du vil tilføre vaskemiddel til kulørt tøj, når der er vaskemiddel til hvidt tøj i rummet),
- Hvis du vil tilføre vaskemiddel med en anden koncentration (for ikke at lade det gamle vaskemiddel gå til spilde, kan du hælde det i rummet til pulvervaskemiddel ved næste vask og vælge "pulvervaskemiddel aktiv" på displayet).
- Hvis det nye skyllemiddel, der skal tilføjes, har samme karakteristik, men en anden duft (bemærk, at hvis du tilfører det nye skyllemiddel uden at fjerne resterne af det foregående, kan denne blanding give en anden duft),
- Hvis du ikke vil bruge produktet længe (f.eks. når du tager i sommerhuset, og vender tilbage – 3 måneder eller mere) (vaskemidlet kan blive tykkere og til sidst stivne, hvilket kan medføre, at systemet ikke kan udføre doseringen, selv om det viser, at rummene er fulde).

#### Rengøring:

Før rengøring skal du trykke på tænd/sluk-knappen for at slukke produktet og tage stikket ud af stikkontakten.



Det anbefales, at du bruger handsker for at undgå kontakt med det vaskemiddel, du skal rense ud af vaskemiddelskuffen og andre vaskeprodukter.

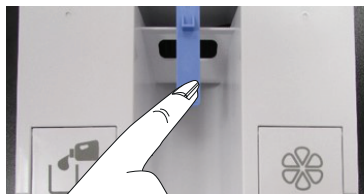

- Tryk på den blå del midt på vaskemiddelskuffen, og træk derefter skuffen mod dig selv for at tage den ud.



- Tag tømningstykket bagest i skuffen ud.
- Hullet bag den sæbeskuffe, der skal tømmes, befinder sig over en beholder.
- Tryk forsigtigt tømningstykket ind i rillen bagest i sæberummet.
- Sæben begynder at løbe til beholderen.
- Gentag fremgangsmåden for skyllemiddel.

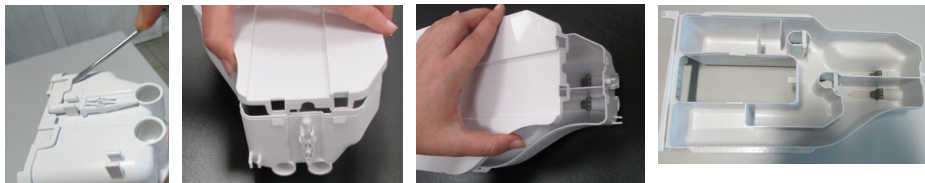

- Brug en flad skuretrækker til at fjerne fligene, der holder det øverste dæksel på sæbeskuffen (der er 6 flige i alt: to i højre side af skuffen, to i venstre side og to bagpå), og vask skuffen indvendigt.
- Når den er vasket, sættes dækslet tilbage på plads. Sørg for, at alle flige er på plads. Hvis fligene ikke sættes korrekt på plads, kan der flyde væsker ud, eller sæbeskuffen kan sætte sig fast eller være svær at flytte på glideskinnen. Derfor skal du sørge for, at fligene er sat på plads.
- Placer tømningstykket i sin åbning bagest i skuffen.
- Sæt skuffen tilbage på lads, mens du er opmærksom på skuffens åbning og glideskinner, og skub skuffen ind for at lukke den. Når du har tilført vaskemiddel og skyllemiddel, er det klar til at blive brugt i programmer med doseringsfunktion.

#### 4.4.2 Rengøring af frontlågen og tromlen

For produkter med tromlerensning program, se Betjening af produktet - Programmer.



Gentag tromlerensning hver anden måned.

Brug anti-kalk, der er velegnet til vaskemaskiner.



Efter hver vask undersøg, om der er nogen genstande tilbage i produktet.

Hvis hullerne vist nedenfor er tilstoppede, rens dem med et tandstik.

Fremmede metalgenstande kan forårsage rustdannelse i tromlen. Rens pletter på tromlens overflade med rengøringsmidler til rustfrit stål.

Brug aldrig ståluld. Dette vil ødelægge lakerede, forkromede og plastik overflader.

#### 4.4.3 Rengøring af kabinnet og kontrolpanel

Tør maskinens kabinet med sæbevand eller ikke-ætsende, mild gel-sæbe, hvis nødvendigt, og tør af med en blød klud. Brug kun en blød og fugtig klud til rengøring af kontrolpanelet.

#### 4.4.4 Rensning af vandtilførselsfiltre

Der sidder et filter for enden af hver vandtilførselsventil bag på maskinen samt i enden af hver vandtilførselslange, hvor de er tilsluttet vandhanen. Disse filtre forhindrer fremmedlegemer og snavs i vandet i at trænge ind i maskinen. Filtrene bør renses, hvis de er snavsede.

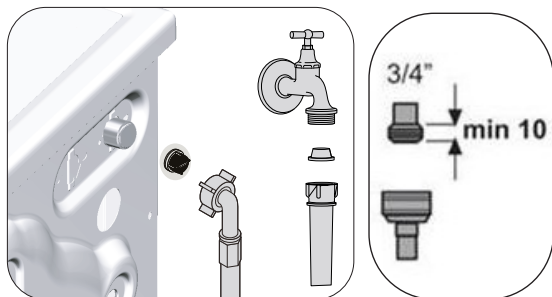

1. Luk for vandet.
2. Fjern møtrikkerne fra vandtilførselsslangerne for at få adgang til filtrene på vandtilførselsventilerne. Rens dem med en passende børste. Hvis filtre er meget beskidte, tag dem ud med en pincet og rens.
3. Udtag filtrene på de flade ender af vandtilførselsslangerne sammen med pakningerne og rens dem grundigt i rindende vand.
4. Sæt omhyggeligt pakningerne og filtrene tilbage på plads og fastgør møtrikkerne med hånden.

#### 4.4.5 Udtømning af resterende vand og rensning af pumpefilteret

Filtersystemet i din maskine forhindrer faste genstande som knapper, mønter og stoffibre i at tilstoppe pumpens skovlhjul under udtømning af vaskevandet. På den måde kan vandet komme ud uden problemer og pumpens levetid forlænges.

Hvis maskinen ikke kan tømme vandet ud, er pumpens filter tilstoppet. Filteret skal renses når som helst, det er tilstoppet, eller hver 3. måned. Før pumpefilteret kan renses, skal vandet tømmes ud.

Desuden kan det være nødvendigt at tømme vandet ud, hvis maskinen skal transporteres (f.eks. i forbindelse med flytning).



**ADVARSEL:** Fremmede genstande i pumpefilteret kan beskadige din maskine eller forårsage støjproblemer.

**ADVARSEL:** I områder, hvor frost er mulig, skal vandhanen lukkes, systemslangen skal fjernes, og vandet inde i produktet skal tømmes, når produktet ikke er i brug.

**ADVARSEL:** Efter hver brug luk den vandhane, hvortil hovedslangen er tilsluttet.

#### Rensning af det snavsede filter og udpumpning af vandet:

- 1 Afbryd strømmen til maskinen.



**ADVARSEL:** Temperaturen på vandet i maskinen kan blive op til 90 °C. For at undgå risikoen for skoldning, skal filteret rengøres, efter vandet i produktet er kølet af.

- 2 Åbn filterdækslet.

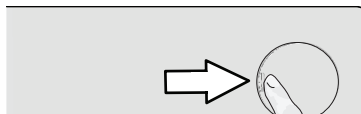

3 Følg procedureerne nedenfor for at tømme vandet.

**Hvis produktet har en nødudledningsslange, tømmes vandet på følgende måde:**

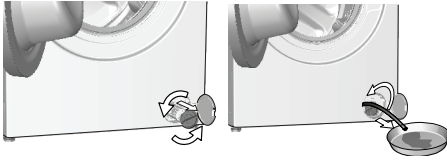

- a Træk nødudledningsslangen frem fra opbevaringsstedet
- b Placer en stor beholder ved enden af slangen. Tøm vandet ud i beholderen ved at trække proppen ud for enden af slangen. Når beholderen er fuld, lukket slangens åbning med proppen igen. Når beholderen er tømt, gentages ovenstående fremgangsmåde for at fortsætte udtømningen af vand fra maskinen.
- c Når vandet er tømt ud, lukkes enden af slangen med proppen igen, og slangen sættes på plads.
- d Drej og fjern pumpefilteret.

4 Fjern alle aflejringer og fibre inde i filteret samt omkring pumpehjul.

5. Sæt filteret i igen.

6. Hvis filterdækslet består af to dele, lukkes filterdækslet ved at trykke på knappen. Hvis det kun er én del, skal tapperne i den nederste del først på plads, hvorefter den øverste del trykkes for at lukke.



Læs først afsnittet "Sikkerhedsinstruktioner"!

Problem	Årsag	Løsning
Programmer starter ikke, når frontlågen er lukket.	Der blev ikke trykket på start/pause/annuller-knappen.	• *Tryk på knappen Start/pause/annuller.
	Det kan være svært at lukke frontlågen, hvis der er lagt for meget tøj i maskinen.	• Reducer mængden af vasketøj, og kontrollér, at frontlågen er lukket korrekt.
Programmet kan ikke startes eller vælges.	Produktet er skiftet til beskyttelsesindstilling på grund af et forsyningsproblem (strømspænding, vandtryk osv.).	• Tryk og hold tænd/sluk-knappen nede i 3 sekunder for at nulstille maskinen til fabriksindstillingen. (Se "Annullering af programmet")
Vand inde i maskinen.	Der kan være tilbageværende vand i maskinen på grund af kontrolprocesserne i produktionen.	• Det er ikke en fejl. Vand er ikke skadeligt for maskinen.
Maskinen tager ikke vandet ind.	Vandhanen er lukket.	• Åbn vandhanen.
	Vandtilgangsslangen er bøjet.	• Ret slangen.
	Vandtilgangsfilteret er tilstoppet.	• Rens filteret.
	Frontlågen er ikke lukket.	• Luk lågen.
Maskinen tømmer ikke vand ud.	Vandudledningsslangen er tilstoppet eller drejet.	• Rengør eller ret slangen.
	Pumpefilter er tilstoppet.	• Rens pumpefilteret.
Maskinen vibrerer og støjer.	Produktet er ikke afbalanceret.	• Afbalancer maskinen ved at indstille fødderne.
	Der er et fremmedlegeme i pumpefilteret.	• Rens pumpefilteret.
	Transportsikkerhedsboltene er ikke fjernet.	• Fjern transportsikkerhedsboltene.
	Der er for lidt vasketøj i maskinen.	• Læg mere vasketøj i maskinen.
	Der er for meget vasketøj i maskinen.	• Tag noget af vasketøjet ud af maskinen eller fordel tøjet ensartet i maskinen med hånden.
Produktet støder imod en fast flade.	• Sørg for, at maskinen ikke læner sig mod noget.	
Vandet siver ud fra bunden af maskinen.	Vandudledningsslangen er tilstoppet eller drejet.	• Rengør eller ret slangen.
	Pumpefilter er tilstoppet.	• Rens pumpefilteret.
Maskinen standsede kort tid efter, programmet startede.	Maskinen er standset midlertidigt på grund af lav spænding.	• Maskinen fortsætter med at arbejde, når strømspændingen er tilbage på normalt niveau.
Maskinen udleder direkte det vand, der tages ind.	Udledningsslangen er ikke i den korrekte højde.	• Tilslut udledningsslangen som beskrevet i brugermanualen.
Der kan ikke ses vand i maskinen under vask.	Der kan ikke ses vand i maskinen.	• Det er ikke en fejl.
Frontlågen kan ikke åbnes.	Låsen på frontlågen er aktiveret pga. vandstanden i maskinen.	• Tøm maskinen for vand ved at køre enten pumpe- eller centrifugeringsprogram.
	Maskinen opvarmer vandet eller er i centrifugeringscyklussen.	• Vent, indtil programmet afsluttes.
	Frontlågen kan sidde fast på grund af det tryk, den er udsat for.	• Tag fat i håndtaget, tryk på døren, og træk derefter i den for at åbne den.
	Hvis der ikke er strøm på produktet, kan frontlågen ikke åbnes.	• For at åbne frontlågen skal du åbne pumpefilterdækslet og trække ned i nødhåndtaget, der er placeret bag dette dæksel. Se "Frontlågslås"

Problem	Årsag	Løsning
Vask tager længere tid end angivet i brugervejledningen.(*)	Vandtrykket er lavt.	<ul style="list-style-type: none"> <li>Maskinen venter til at tage tilstrækkelig vandmængde vand for at forhindre dårlig vaskeresultat pga. mindre vandmængde. Derfor er vasketiden længere.</li> </ul>
	Spændingen er lav.	<ul style="list-style-type: none"> <li>Vasketiden forlænges for at undgå dårlige vaskeresultater, når forsyningsspændingen er lav.</li> </ul>
	Vandets indgangstemperatur er lav.	<ul style="list-style-type: none"> <li>Det tager længere tid at opvarme vandet i vintermåneder. Vasketiden kan også være længere for at undgå dårlige vaskeresultater.</li> </ul>
	Antal skyl og/eller mængden af skyllevand er øget.	<ul style="list-style-type: none"> <li>Maskinen øger vandmængden til skyl, når der skal udføres grundigt skyl, og tilføjer et ekstra skylletrin om nødvendigt.</li> </ul>
	Der har været ekstra sæbeskum, og automatisk skumabsorptionssystem er blevet aktiveret på grund af for stor mængde af vaskemiddel.	<ul style="list-style-type: none"> <li>Brug de anbefalede doseringer af vaskemiddel.</li> </ul>
Programmet tæller ikke ned. (På modeller med display) (*)	Timeren stopper muligvis, mens der tages vand ind.	<ul style="list-style-type: none"> <li>Tidsindikatoren tæller ikke ned, før maskinen har taget tilstrækkeligt vand ind. Maskinen venter, indtil der er en tilstrækkelig vandmængde, for at undgå et dårligt vaskeresultat på grund af for lidt vand. Derefter genoptager tidsindikatoren nedtællingen.</li> </ul>
	Timeren stopper muligvis under opvarmning af vandet.	<ul style="list-style-type: none"> <li>Tidsindikatoren tæller ikke ned, før maskinen har nået den valgte temperatur.</li> </ul>
	Timeren stopper muligvis under centrifugering.	<ul style="list-style-type: none"> <li>Det automatiske system til sporing af ubalance i tromlen er aktiveret på grund af ujævn fordeling af vasketøjet.</li> </ul>
Programmet tæller ikke ned. (*)	Der er ubalance i tromlen.	<ul style="list-style-type: none"> <li>Det automatiske system til sporing af ubalance i tromlen er aktiveret på grund af ujævn fordeling af vasketøjet.</li> </ul>
Maskinen skifter ikke til centrifugering. (*)	Der er ubalance i tromlen.	<ul style="list-style-type: none"> <li>Det automatiske system til sporing af ubalance i tromlen er aktiveret på grund af ujævn fordeling af vasketøjet.</li> </ul>
	Maskinen centrifugerer ikke, hvis den ikke er tømt helt for vandet.	<ul style="list-style-type: none"> <li>Kontroller filteret og udlædningsslangen.</li> </ul>
	Der har været ekstra sæbeskum, og automatisk skumabsorptionssystem er blevet aktiveret på grund af for stor mængde af vaskemiddel.	<ul style="list-style-type: none"> <li>Brug de anbefalede doseringer af vaskemiddel.</li> </ul>
Vaskeresultater er dårlige: Vasketøjet bliver gråt. (**)	Utilstrækkelig mængde af vaskesæbe blev anvendt i en længere periode.	<ul style="list-style-type: none"> <li>Brug de anbefalede mængder af vaskesæbe i overensstemmelse med vandets hårdhed og tøj.</li> </ul>
	Vasken har foregået ved lave temperaturer i en længere periode.	<ul style="list-style-type: none"> <li>Vælg den korrekte temperatur til det tøj, der skal vaskes.</li> </ul>
	Utilstrækkelig mængde af vaskesæbe med hårdt vand.	<ul style="list-style-type: none"> <li>Brug af utilstrækkelig mængde vaskemiddel med hårdt vand medfører, at skidt holder fast i tøjet, som bliver gråt med tiden. Det er vanskeligt at fjerne den grå farve, når dette sker. Brug de anbefalede mængder af vaskesæbe i overensstemmelse med vandets hårdhed og tøj.</li> </ul>
	For stor mængde af vaskemiddel.	<ul style="list-style-type: none"> <li>Brug de anbefalede mængder af vaskesæbe i overensstemmelse med vandets hårdhed og tøj.</li> </ul>
Vaskeresultater er dårlige: Tøjet forbliver plettet eller er ikke hvidt. (**)	Utilstrækkelig mængde vaskemiddel.	<ul style="list-style-type: none"> <li>Brug de anbefalede mængder af vaskesæbe i overensstemmelse med vandets hårdhed og tøj.</li> </ul>
	Der er for meget vasketøj i maskinen.	<ul style="list-style-type: none"> <li>Overfyld ikke maskinen. Læg den mængde, der er anbefalet i "4.3.3 Program og forbrugstabel".</li> </ul>
	Der blev valgt forkert program og temperatur.	<ul style="list-style-type: none"> <li>Vælg det korrekte program og temperatur for det tøj, der skal vaskes.</li> </ul>
	Der blev brugt forkert type vaskemiddel.	<ul style="list-style-type: none"> <li>Brug vaskemiddel, som er egnet til maskinen.</li> </ul>
	For stor mængde af vaskemiddel.	<ul style="list-style-type: none"> <li>Hæld vaskemidlet i den korrekte afdeling. Bland ikke blegemidler med vaskemiddel.</li> </ul>



Problem	Årsag	Løsning
Vaskeresultater er dårlige: Der kommer oliepletter på tøjet. (**)	Regelmæssig tromlerensning er ikke udført.	<ul style="list-style-type: none"> <li>Rens tromlen regelmæssigt. Se fremgangsmåden i »4.4.2 Rengøring af frontlågen og tromlen«.</li> </ul>
Vaskeresultater er dårlige: Tøjet lugter ubehageligt. (**)	Lag med lugt og bakterier er dannet på tromlen som følge af kontinuerlig vask ved lavere temperaturer og / eller i korte programmer.	<ul style="list-style-type: none"> <li>Lad sæbeskuffen og frontlågen stå på klem efter hver vask. Dette forhindrer, at fugt, som er gavnlig for bakterier, opstår i maskinen.</li> </ul>
Farve på tøjet falmer. (**)	Der blev lagt for meget tøj i maskinen.	<ul style="list-style-type: none"> <li>Overfyld ikke maskinen.</li> </ul>
	Vaskemiddel er fugtigt.	<ul style="list-style-type: none"> <li>Hold vaskemidler lukkede i tørt sted og undlad at udsatte dem for meget høje temperaturer.</li> </ul>
	Der blev valgt en højere temperatur.	<ul style="list-style-type: none"> <li>Vælg de korrekte temperatur og program, som egner sig til tøjtypen og tilsudsningsgraden.</li> </ul>
Maskinen skyller ikke godt.	Vaskemidlets mængde, mærke og opbevaringsforhold er ukorrekte.	<ul style="list-style-type: none"> <li>Brug et vaskemiddel, der egner sig til maskinvask og til dit tøj. Hold vaskemidler lukkede i tørt sted og undlad at udsatte dem for meget høje temperaturer.</li> </ul>
	Vaskemidlet blev puttet i den forkerte afdeling.	<ul style="list-style-type: none"> <li>Tilsæt vaskemidlet og skyllemidlet i det korrekte rum.</li> </ul>
	Pumpefilter er tilstoppet.	<ul style="list-style-type: none"> <li>Kontrollér filteret.</li> </ul>
	Afløbsslangen er foldet.	<ul style="list-style-type: none"> <li>Kontrollér afløbsslangen.</li> </ul>
Tøjet er stift efter vask. (**)	Utilstrækkelig mængde vaskemiddel.	<ul style="list-style-type: none"> <li>Brug af utilstrækkelig mængde af vaskemiddel i forhold til vandets hårdhed kan medføre, at vasketøjet bliver stift med tiden. Brug korrekt mængde af vaskemiddel i henhold til vandhårdheden.</li> </ul>
	Vaskemidlet blev puttet i den forkerte afdeling.	<ul style="list-style-type: none"> <li>Tilsæt vaskemidlet og skyllemidlet i det korrekte rum.</li> </ul>
	Vaskemidlet blev blandet med skyllemidlet.	<ul style="list-style-type: none"> <li>Bland ikke skyllemiddel med vaskemiddel. Vask og rengør sæbeskuffen med varmt vand.</li> </ul>
Tøjet dufter ikke af skyllemiddel. (**)	Vaskemidlet blev puttet i den forkerte afdeling.	<ul style="list-style-type: none"> <li>Tilsæt vaskemidlet og skyllemidlet i det korrekte rum.</li> </ul>
	Vaskemidlet blev blandet med skyllemidlet.	<ul style="list-style-type: none"> <li>Bland ikke skyllemiddel med vaskemiddel. Vask og rengør sæbeskuffen med varmt vand.</li> </ul>
	Doseringsniveauet for skyllemiddel er lavt.	<ul style="list-style-type: none"> <li>Øg doseringsmængden for skyllemiddel med ét niveau. Se "Indstillingen Automatisk dosering"</li> </ul>
Der er rester af vaskemiddel i sæbeskuffen. (**)	Vaskemidlet blev puttet i en våd sæbeskuffe.	<ul style="list-style-type: none"> <li>Tør sæbeskuffen, før du putter vaskemidlet.</li> </ul>
	Vaskemiddel er blevet fugtigt.	<ul style="list-style-type: none"> <li>Hold vaskemidler lukkede i tørt sted og undlad at udsatte dem for meget høje temperaturer.</li> </ul>
	Vandtrykket er lavt.	<ul style="list-style-type: none"> <li>Kontrollér vandtrykket.</li> </ul>
	Vaskemiddel i sæbeskuffens afdeling for klarvask bliver vådt, når maskinen tager vand til forvask. Hullerne i sæbeskuffen er tilstoppede.	<ul style="list-style-type: none"> <li>Kontrollér hullerne og rengør dem, hvis de er tilstoppede.</li> </ul>
	Der er et problem med sæbeskuffens ventiler.	<ul style="list-style-type: none"> <li>Kontakt den autoriserede servicemontør.</li> </ul>
	Vaskemidlet blev blandet med skyllemidlet.	<ul style="list-style-type: none"> <li>Bland ikke skyllemiddel med vaskemiddel. Vask og rengør sæbeskuffen med varmt vand.</li> </ul>
	Regelmæssig tromlerensning er ikke udført.	<ul style="list-style-type: none"> <li>Rens tromlen regelmæssigt. Se fremgangsmåden i »4.4.2 Rengøring af frontlågen og tromlen«.</li> </ul>
	Der dannes for meget skum i maskinen. (**)	Der blev brugt vaskemiddel, der ikke er egnet til maskinvask.
For stor mængde af vaskemiddel.		<ul style="list-style-type: none"> <li>Brug kun tilstrækkelig mængde af vaskemiddel.</li> </ul>
Vaskemidlet blev opbevaret under forkerte betingelser.		<ul style="list-style-type: none"> <li>Vaskemidlet skal opbevares i et lukket og tørt sted. Vaskemidlet må ikke opbevares i meget varme steder.</li> </ul>
Et fintmasket vasketøj, såsom tyl, kan skumme for meget på grund af dets struktur.		<ul style="list-style-type: none"> <li>Brug mindre mængder af vaskemiddel for den slags tøj.</li> </ul>
Vaskemidlet blev puttet i den forkerte afdeling.		<ul style="list-style-type: none"> <li>Hæld vaskemidlet i den korrekte afdeling.</li> </ul>

Problem	Årsag	Løsning
Der kommer skum fra sæbeskuffen.	Der er fyldt for meget vaskemiddel i.	<ul style="list-style-type: none"> <li>Bland en skefuld skyllemiddel med en ½ l vand og hæld det i sæbeskuffens afdeling for klarvask.</li> </ul>
		<ul style="list-style-type: none"> <li>Tilsæt vaskemiddel i maskinen velegnet til de programmer og maksimal tøjmenge indikeret i "4.3.3 Program- og forbrugsskema". Når du bruger yderligere kemiske midler (pletjernere, blegemidler, osv.), skal du reducere mængden af vaskemiddel.</li> </ul>
Ved afslutningen af programmet forbliver vasketøjet vådt. (*)	Der har været ekstra sæbeskum, og automatisk skumabsorptionssystem er blevet aktiveret på grund af for stor mængde af vaskemiddel.	<ul style="list-style-type: none"> <li>Brug de anbefalede doseringer af vaskemidlet.</li> </ul>

(\*) Maskinen centrifugere ikke, når vasketøjet er ujævnt fordelt i tromlen. Det sker for at beskytte maskinen og omgivelserne mod eventuelle skader. Vasketøjet bør omfordeles og centrifugeres igen.

(\*\*) Regelmæssig tromlerensning er ikke udført. Rens tromlen regelmæssigt. Se 4.4.2



**ADVARSEL:** Hvis problemerne ikke kan løses med instruktionerne i dette afsnit, skal du kontakte forhandleren eller en autoriseret servicemontør. Prøv aldrig selv at reparere et produkt, der ikke fungerer.



**ADVARSEL:** Se afsnittet om HomeWhiz for relevante oplysninger om fejlfinding.

## ANSVARFRASKRIVELSE / ADVARSEL (DA)

Nogle (enkle) fejl kan i tilstrækkelig grad håndteres af slutbrugeren uden sikkerhedsproblemer eller usikker anvendelse, forudsat at de udføres inden for grænserne og i overensstemmelse med følgende instruktioner (se afsnittet "Selvreparation").

Derfor medmindre andet er tilladt i afsnittet "Selvreparation" nedenfor, skal reparationer rettes til registrerede professionelle reparatører for at undgå sikkerhedsproblemer. En registreret professionel reparatør er en professionel reparatør, som producenten har givet adgang til listen over instruktioner og reservedele til dette produkt i henhold til metoderne beskrevet i lovgivningsmæssige retsakter i henhold til direktiv 2009/125/EF. **Imidlertid er det kun serviceagenten (dvs. autoriserede professionelle reparatører), som du kan nå gennem det telefonnummer, der er angivet i brugervejledningen/garantikortet eller gennem din autoriserede forhandler, der kan levere service under garantibetingelserne. Vær derfor opmærksom på, at reparationer udført af professionelle reparatører (som ikke er godkendt af Grundig) annullerer garantien.**

### Selvreparation

Selvreparation kan udføres af slutbrugeren med hensyn til følgende reservedele: dør, dørhængsel og tætninger, andre tætninger, dørlåsesamling og perifere enheder af plast såsom vaskemiddeldispensere (en opdateret liste er også tilgængelig under support.grundig.com pr. 1. marts 2021).

For at sikre produktsikkerhed og for at forhindre risiko for alvorlig personskade skal den nævnte selvreparation desuden udføres efter instruktionerne i brugervejledningen til selvreparation, eller som findes på support.grundig.com. Af hensyn til din sikkerhed skal du trække stikket ud af produktet, inden du prøver selvreparation.

Slutbrugeres reparations- og reparationsforsøg på dele, der ikke er med på en sådan liste og/eller ikke følger instruktionerne i brugervejledningerne til selvreparation, eller som findes på support.grundig.com, kan give anledning til sikkerhedsproblemer, der ikke kan henføres til Grundig og annullerer produktets garanti.

Derfor anbefales det stærkt, at slutbrugere afstår fra forsøget på at udføre reparationer, der falder uden for den nævnte liste over reservedele, og i sådanne tilfælde kontakter autoriserede professionelle reparatører eller registrerede professionelle reparatører. Tværtimod kan sådanne forsøg fra slutbrugere medføre sikkerhedsproblemer og beskadige produktet og derefter forårsage brand, oversvømmelse, elektrisk stød og alvorlig personskade.

Som eksempel, men ikke begrænset til dette, skal følgende reparationer rettes til autoriserede professionelle reparatører eller registrerede professionelle reparatører: motor, pumpeasamling, hovedkort, motorkort, displaykort, varmelegemer osv.

Producenten/sælgeren kan ikke holdes ansvarlig i intet tilfælde, hvor slutbrugere ikke overholder ovenstående.

Reservedele til vaskemaskinen eller vaskemaskine-tørrebumbleren, du har købt kan fås i 10 år.

I dette tidsrum kan man få originale reservedele til korrekt brug i vaskemaskinen eller vaskemaskine-tørretumbler.

