

GRUNDIG

Vaskemaskine

Brugsanvisning



GWN68P430M



1 Generelle sikkerhedsanvisninger

Dette afsnit indeholder sikkerhedsinstruktioner, der skal følges for at beskytte mod personskade eller beskadigelse af ejendele. Såfremt instruktionerne ikke overholdes, bortfalder garantien.

1.1 Sikkerhed af liv og ejendom

- ▶ Anbring aldrig produktet på et gulv dækket af gulvtæppe, da manglen på luftstrømning under produktet vil overophede de elektriske dele. Det vil medføre problemer med produktet.
- ▶ Afbryd strømmen til produktet, når det ikke er i brug.
- ▶ Installation og reparationer skal udføres af en autoriseret servicemontør. Producenten er ikke ansvarlig for skader afstedkommet af uautoriserede personers håndtering af produktet.
- ▶ Slangerne til vandforsyning og udtømning skal fastgøres sikkert og være ubeskadigede. I modsat fald er der risiko for lækage.
- ▶ Undlad at åbne frontlågen eller fjerne filteret, mens der er vand i tromlen. Ellers kan det medføre oversvømmelse eller skoldning med varmt vand.
- ▶ Undlad at åbne den låste frontlåge med tvang. Lågen åbnes umiddelbart efter, at vaskecyklussen er afsluttet. Hvis lågen ikke åbnes, kan du prøve de løsninger, der er angivet under fejlen "Frontlågen kan ikke åbnes." i afsnittet Fejlfinding. Hvis frontlågen åbnes med tvang, kan døren og låsemekanismen blive beskadiget.
- ▶ Brug kun vaskemidler, skyllemidler og supplerende midler, der egner sig til vaskemaskiner.
- ▶ Følg vaskeanvisningerne på tekstilernes mærkater og på sæbepakningen.

1.2 Børns sikkerhed

- ▶ Dette produkt kan bruges af børn på eller over 8 år og folk med reducerede fysiske, følelsesmæssige og mentale evner samt ufaglærte eller uerfarne personer, forudsat de er overvåget og bliver instrueret i sikker brug af apparatet samt omkring de relaterede farer. Børn må ikke lege med produktet. Rengøring og brugsvedligeholdelse må aldrig udføres af børn, medmindre de er overvåget af en ansvarlig voksen. Børn under 3 år skal holdes på afstand, medmindre de er konstant overvåget.
- ▶ Emballagen er farlig for børn. Opbevar alle indpakningsmaterialer et sikkert sted uden for børns rækkevidde.
- ▶ Elektriske produkter er farlige for børn. Hold børn væk fra produktet, når det er i brug. Lad dem ikke lege med produktet. Brug børnesikring for at undgå, at børn kan gribe ind i vaskeprogrammet.

- ▶ Husk at lukke frontlågen, når rummet, hvor produktet befinder sig, forlades.
- ▶ Opbevar alle vaskemidler og tilsætningsprodukter et sikkert sted uden for børns rækkevidde og luk beholderen eller vaskemiddelpakken.

1.3 Elektrisk sikkerhed

- ▶ Hvis der er fejl på produktet, bør det ikke anvendes, medmindre reparationen foretages af den autoriserede forhandler! Der er risiko for elektrisk stød!
- ▶ Produktet er designet til at genoptage driften, når strømmen vender tilbage efter en strømafbrydelse. Se afsnittet "Annullering af programmet", hvis du ønsker at stoppe programmet.
- ▶ Tilslut produktet til en stikkontakt med jordforbindelse beskyttet af en 16 A sikring. Sørg for, at installationen med jordforbindelse udføres af en autoriseret elektriker. Selskabet er ikke ansvarlig for nogen skade, der opstår som følge af, at produktet anvendes uden etableret jordforbindelse i overensstemmelse med lokale regulativer.
- ▶ Rengør aldrig produktet ved at sprøjte eller hælde vand på eller i det! Der er risiko for elektrisk stød!
- ▶ Rør aldrig ved kabelstikket med våde hænder! Afbryd aldrig strømmen ved at trække i el-ledningen. Tryk altid stikket med den ene hånd, og træk det ud ved at holde i begge hænder.
- ▶ Strømmen til produktet skal være afbrudt under installation, vedligeholdelse, rengøring og reparation.
- ▶ Hvis strømkablet er beskadiget, skal producenten, kundeservice, en kvalificeret person (elektriker) eller en person udpeget af importøren, erstatte det for at undgå fare.

1.4 Varme overflader

	<p>Frontlågens glas bliver meget varmt, når der vaskes ved høje temperaturer. Derfor skal du især holde øje med, at børn ikke berører glasset, når maskinen er i gang.</p>
---	--

2 Vigtige miljøinstruktioner

2.1 Overensstemmelse med WEEE-direktiv

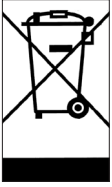

Dette produkt overholder EU WEEE-direktivet (2012/19/EU). Dette produkt er forsynet med et klassificeringssymbol for affald af elektrisk og elektronisk udstyr (WEEE).

Dette produkt er fremstillet af dele og materialer af høj kvalitet, som kan genbruges og er velegnede til recirkulering. Produktet må ikke bortskaffes sammen med almindeligt husholdningsaffald og andet affald, når levetiden er slut. Tag det med til et indsamlingssted til recirkulering af elektrisk og elektronisk udstyr. Kontakt dine lokale myndigheder for at finde det nærmeste indsamlingssted.

Overholdelse af RoHS-direktiv:

Det produkt, du har købt, overholder EU RoHS-direktiv (2011/65/EU). Produktet indeholder ikke skadelige og forbudte stoffer angivet i direktivet.

2.2 Emballage

Produktets indpakningsmaterialer er fremstillet af genbrugsmaterialer i overensstemmelse med vores nationale miljøregler. Emballagen må ikke bortskaffes sammen med almindeligt husholdningsaffald. Indpakningsmaterialer skal afleveres til indsamlingssteder udpeget af de lokale myndigheder.

3 Tilsigtet brug

- Dette produkt er beregnet til husholdningsbrug. Det egner sig ikke til erhvervsmæssig brug og må kun bruges til den tilsigtede anvendelse.
- Produktet må kun bruges til vask og skyl af tekstiler, der er mærket som vaskegnet.
- Producenten frasiger sig ethvert ansvar for skader opstået som følge af ukorrekt brug eller transport.
- Produktets levetid er 10 år. I løbet af denne periode vil originale reservedele være til rådighed til at betjene maskinen korrekt.
- Dette apparat er beregnet til brug i husholdninger og lignende steder, såsom:
 - medarbejderkøkkener i butikker, kontorer og andre arbejdsmiljøer;
 - gårde;
 - af kunder på hoteller, moteller og andre beboelsesmiljøer;
 - bed and breakfast-miljøer;
 - steder til fælles brug i lejlighedskomplekser eller i møntvaskerier.

4 Tekniske specifikationer

Højde (cm)	84
Bredde (cm)	60
Dybde (cm)	59
Nettovægt (±4 kg.)	70
Enkelt vandindtag/dobbelt vandindtag	• / -
• Tilgængeligt	
Netspænding (V/Hz)	230 V / 50Hz
Strømstyrke i alt (A)	10
Styrke i alt (W)	2200
Hovedmodelkode	1211

I henhold til Kommissionens delegerede forordning (EU) Nr. 1061/2010

Leverandørens navn eller varemærke	GRUNDIG
Modelnavn	GWN68P430M
	7162844800
Nominal kapacitet (kg)	8
Energiklasse / skala fra A+++ (bedste energieffektivitet) til D (dårligste energieffektivitet)	A+++
Årligt energiforbrug (kWh) ⁽¹⁾	175
Energiforbrug af standard 60 °C bomuld-program ved fuld belastning (kWh)	0,900
Energiforbrug af standard 60 °C bomuld-program ved delvis belastning (kWh)	0,720
Energiforbrug af standard 40 °C bomuld-program ved delvis belastning (kWh)	0,650
Strømförbrug i slukket tilstand (W)	0,500
Strømförbrug i tændt tilstand (W)	0,600
Årligt vandforbrug (l) ⁽²⁾	9019
Centrifugeringssevne / skala fra A (bedste effektivitet) til G (dårligste effektivitet)	B
Maksimal centrifugeringshastighed (rpm)	1400
Restfugtighed (%)	53
Standard bomuld-program ⁽³⁾	Bomuld øko 60 °C og 40 °C
Vasketid af standard 60 °C bomuld-program ved fuld belastning (min)	265
Vasketid af standard 60 °C bomuld-program ved delvis belastning (min)	230
Vasketid af standard 40 °C bomuld-program ved delvis belastning (min)	225
Varighed af tændt tilstand (min)	N/A
Luftbåren akustisk støj ved vask/centrifugering (dB)	52/74
Indbygget	Nej
⁽¹⁾ Energiförbrug baseret på 220 vaske på standard bomuld-programmer ved 60 °C og 40 °C ved fuld og delvis belastning og förbrug af energibesparende tilstande. Det faktiske energiförbrug afhænger af, hvordan apparatet anvendes.	
⁽²⁾ Vandförbrug baseret på 220 vaske på standard bomuld-programmer ved 60 °C og 40 °C ved fuld og delvis belastning. Det faktiske vandförbrug afhænger af, hvordan apparatet anvendes.	
⁽³⁾ "Standard 60 °C bomuld-program" og "standard 40 °C bomuld-program" er standard vaskeprogrammer, som oplysninger på etiketten og i databladet henviser til, og disse programmer er egnede til vask af normalt snævset bomuldstøj og de er de mest effektive programmer ved angår kombineret energi- og vandförbrug.	



ADVARSEL: Forbrugspriser er gældende, hvis trådløst internet ikke er tilsluttet.

4.1 Installation

- Anvend den nærmeste autoriserede serviceagent til installation af produktet.
- Forberedelse af opsætningssted og elektricitet, vandtilførsel og vandafløb på installationsstedet er kundens ansvar.
- Sørg for, at slangerne til vandtilførsel og -afløb samt el-ledningen ikke er bukkede, i klemme eller mast sammen, når maskinen skubbes på plads efter installation eller rengøring.
- Installation og el-tilslutning af vaskemaskinen skal udføres af en autoriseret servicemontør. Fabrikanten er ikke ansvarlig for skader, der kan opstå som følge af en uautoriseret persons behandling af produktet.
- Forud for installationen skal produktet undersøges og besees om det ikke er beskadiget. Hvis ja, installér ikke maskinen. Beskadigede produkter kan udgøre fare for din sikkerhed.

4.1.1 Passende opsætningssted

- Anbring maskinen på et fast og plant gulv. Anbring maskinen ikke på et tæppe med høj luv eller lignede overflader.
- Den samlede vægt af den fyldte vaskemaskine og tørretumbler, når de er anbragt oven på hinanden, er ca. 180 kg. Anbring produktet på et massivt og fladt gulv, der kan bære belastningen!
- Anbring ikke produktet på el-ledningen.
- Undlad at installere produktet, hvor temperaturen kan falde til under 0 °C.
- Det anbefales at efterlade et frirum til siderne af maskinen for at mindske vibrationer og støj.
- Anbring ikke maskinen på et trinvist gulv ved siden af eller på en forhøjning.
- Placer ikke varmekilder, såsom kogeplader, strygejern, ovne m.m., på vaskemaskinen, og brug dem ikke oven på apparatet.

4.1.2 Fjernelse af den beskyttende indpakning



Læn maskinen bagover for at fjerne den beskyttende indpakning. Fjern den beskyttende indpakning ved at trække i båndet. Gør det ikke alene.

4.1.3 Fjernelse af transportsikringerne

- 1 Ale boltene løsnes med passende værktøj, indtil de kan bevæges frit.
- 2 Fjern transportsikringsboltene ved at dreje dem let.
- 3 Fastgør plastovertrækket leveret i manualposen i hullerne på bagpanelet.

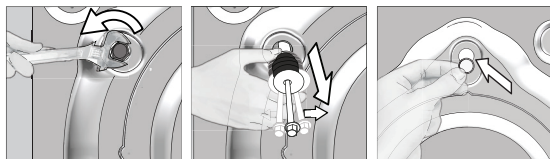

FORSIGTIG: Fjern transportsikringsboltene før vaskemaskinen tages i brug! Ellers vil produktet blive beskadiget.



Opbevar transportsikringsboltene på et sikkert sted til genbrug, når vaskemaskinen skal flyttes igen i fremtiden.

Monter transportsikringsboltene i modsat rækkefølge af demonteringen.

Flyt aldrig produktet uden at transportsikringsboltene er på plads!

4.1.4 Tilslutning af vandtilførsel



Det nødvendige vandtryk for at operere produktet er mellem 1 og 10 bar (0.1 – 1 MPa). For at maskinen kan arbejde problemfrit skal mellem 10 og 80 liter vand kunne flyde fra en fuldt åbnet vandhane på et minut. Monter en trykreduceringsventil, hvis vandtrykket er for højt.



FORSIGTIG: Modeller med et enkelt vandindtag bør ikke forbindes til hanen med varmt vand. Det vil medføre beskadigelse af vasketøjet eller at produktet skifter til beskyttelsesindstilling og ikke fungerer.

FORSIGTIG: Undlad at bruge gamle eller brugte vandtilførselsslanger til et nyt produkt. Det kan medføre pletter på dit vasketøj.

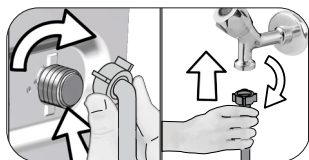

- 1 Stram slangens møtrikker med hånden. Brug aldrig et værktøj til at stramme møtrikkerne med.
- 2 Når slangetilslutning er afsluttet, kontroller, om der er lækage ved tilslutningspunkterne ved at åbne hanerne helt. Hvis der forekommer lækage, lukkes for vandet og møtrikken fjernes. Stram omhyggeligt møtrikken, når pakningen er kontrolleret. For at forhindre vandlækager og deraf skader, hold vandhaner lukket, når du ikke bruger produktet.

4.1.5 Tilslutning af afløbsslagen til afløbet

- Enden af afløbsslagen skal forbindes direkte med vandafløbet, håndvasken, eller badekarret.



FORSIGTIG: Der vil ske oversvømmelse, hvis afløbsslagen kommer fri af fastgøringen under vandudledning. Desuden er der risiko for skoldning ved høje vandtemperaturer! For at undgå sådanne situationer og sikre, at maskinen udfører vandindtag og vandudledning uden problemer, skal afløbsslagens fastgørelse sikkes.

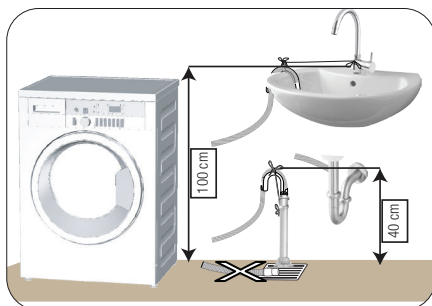

- Tilslut afløbsslagen til en højde på mindst 40 cm og en maksimal højde på 100 cm.
- Hvis afløbsslagen løftes efter at være ført i gulvniveau eller tæt på (mindre end 40 cm over gulvet), kan vandafløbet hindres og tøjet vil være meget vådt, når det tages ud. Følg derfor de højdeangivelser, der er beskrevet på tegningen.

- For at forhindre, at snavset vand flyder tilbage i maskinen, og for at sikre nem udledning, bør enden af slangen ikke stikkes længere end 15 cm ned i afløbet. Er den for lang, skal den afkortes.
- Enden af slangen må ikke bøjes eller trædes på, og slangen må ikke være i klemme mellem afløbet og maskinen.
- Hvis slangen er for kort, skal den forlænges med en original forlængerslange. Slangen bør ikke være længere end 3,2 m. For at undgå vandskader skal forbindelsen mellem forlængerslangen og produktets afløbsslange fastgøres med en passende spændbøjle, så de ikke går fra hinanden og lækker.

4.1.6 Tilpasning af fødderne



FORSIGTIG: For at sikre, at produktet arbejder lydsvagt og vibrationsfrit, skal det stå lige og balanceret på fødderne. Afbalancer maskinen ved at indstille fødderne. Sker det ikke, kan produktet flytte sig og forårsage lyd- og vibrationsproblemer.

FORSIGTIG: Brug ikke værktøj til at løsne kontramøtrikkerne. Det kan beskadige dem.

- 1 Kontramøtrikkerne på fødderne løsnes med hånden.
- 2 Indstil fødderne, så produktet står vandret og balanceret.
- 3 Stram alle kontramøtrikker igen med hånden.

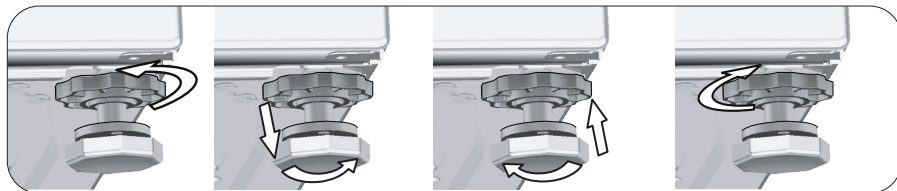

4.1.7 Elektrisk tilslutning

Tilslut produktet til en stikkontakt med jordforbindelse beskyttet af en 16 A sikring. Selskabet er ikke ansvarlig for nogen skade, der opstår som følge af, at produktet anvendes uden etableret jordforbindelse i overensstemmelse med lokale regulativer.

- Tilslutningen skal være i overensstemmelse med nationale regulativer.
- Ledningsføringen for det elstikkets kredsløb skal svare til apparatets krav. Det anbefales at benytte et HFI-relæ.
- Stikket i netledningen skal være lettilgængelig efter installationen.
- Hvis den eksisterende sikring eller afbryder er mindre end 16 amp., skal en autoriseret elektriker installere en 16 amp. sikring.
- Spændingen angivet i afsnittet "Tekniske specifikationer" skal være lig med spændingen på dit forsyningsnet.
- Tilslut ikke med forlængerledninger eller dobbeltstik.



FORSIGTIG: Beskadigede el-ledninger skal udskiftes af en autoriseret servicemontør.

4.1.8 Første brug



Før produktet tages i brug, skal du sikre, at alle forberedelser er foretaget i overensstemmelse med instruktionerne i afsnittene "Vigtige instruktioner vedrørende sikkerhed og miljø" og "Installation".

Kør først tromlerensprogrammet for at forberede produktet til tøjvask. Hvis dette program ikke findes i din maskine, brug metoden beskrevet i afsnit 4.4.2.



Brug anti-kalk, der er velegnet til vaskemaskiner.

Der kan være tilbageværende vand i maskinen på grund af kontrolprocesserne i produktionen. Det er ikke skadeligt for produktet.

4.2 Forberedelse

4.2.1 Sortering af vasketøjet

- Sortér vasketøjet efter vaskesymbolerne i tøjet, dets farve, hvor snavset det er, og dets tilladte vandtemperaturer.
- Følg altid instruktionerne på tøjets vaskesymboler.

4.2.2 Forberedelse af vasketøjet

- Vasketøj med påmonterede metaldele, som f.eks. bøjle-bh'er, bæltespænder eller metalknapper, beskadiger maskinen. Fjern metaldelene, eller put tøjet i en vaskepose eller et pudebetræk, før det vaskes.
- Tøm alle lommer for genstande, som f.eks. mønter, kuglepenn og papirclips, vend lommerne ud, og børst dem. Disse ting kan ødelægge produktet eller give støjproblemer.
- Put mindre stykker tøj, som f.eks. babysokker og nylonstrømper i en vaskepose eller et pudebetræk.
- Læg gardiner i maskinen uden at presse dem sammen. Fjern gardinringe og -kroge.
- Lyn lynlåse, sy løse knapper i, og reparer huller og flænger.
- Vask kun produkter, der er mærket "kan vaskes i vaskemaskine" eller "håndvask" på de relevante programmer.
- Vask ikke kulørt og hvidt tøj sammen. Nye, mørke bomuldsprodukter udskiller en masse farve. Vask dem separat.
- Vanskelige pletter skal behandles ordentligt inden vask. Hvis du er usikker, skal du kontakte et renseri.
- Brug kun farvestoffer, farveændringsmidler og afkalkningsmidler, der er passende til maskinvask. Følg altid instruktionerne på pakken.
- Vask bukser og sart vasketøj med vrangsidens ud.
- Læg vasketøjsgenstande fremstillet af angorauld i fryseren et par timer før vask. Dette vil reducere frugddannelse.
- Vasketøj, der indeholder materialer, som f.eks. mel, kalkstøv, mælkepulver osv., skal rystes godt, før det lægges i maskinen. Den slags støv og pulver på vasketøjet kan med tiden ophobe sig i maskinen og forårsage skade.

4.2.3 Tips til energibesparelse

Følgende oplysninger vil bidrage til at anvende produktet på en miljøvenlig og energibesparende måde.

- Brug maskinen med den højst tilladte kapacitet, som det valgte program tillader, men lad være med at overfylde maskinen. Se "Program- og forbrugstabel".
- Følg altid instruktionerne for temperatur på pakken med vaskemiddel.
- Vask lettere snavset tøj ved lavere temperaturer.
- Brug hurtigere programmer til små mængder eller lettere snavset tøj.
- Undlad at bruge forvask eller høje temperaturer til tøj, der ikke er meget snavset eller plettet.
- Vælg den højest anbefalede centrifugeringshastighed under vaskeprocessen, hvis du ønsker at tørre tøjet i tørretumbleren.
- Brug ikke mere vaskemiddel end den anbefalede mængde på pakken.

4.2.4 Ilægning af vasketøjet

1. Åbn frontlågen.
2. Læg tøjet løst i maskinen.
3. Skub frontlågen i, indtil du hører, at låsen klikker. Sørg for, at der ikke sidder noget fast i døren. Frontlågen er låst, mens vaskemaskinen kører. Dørlåsen åbnes umiddelbart efter, at vaskeprogrammet er afsluttet. Derefter kan du åbne frontlågen. Hvis lågen ikke åbnes, kan du prøve de løsninger, der er angivet under fejlen "Frontlågen kan ikke åbnes" i afsnittet Fejlfinding.

4.2.5 Korrekt kapacitet

Den maksimale kapacitet afhænger af vasketøjets art, hvor snavset det er, og det ønskede vaskeprogram. Maskinen regulerer automatisk mængden af vand i henhold til vægten af det ilagte vasketøj.



ADVARSEL: Følg informationerne i afsnittet "Program- og forbrugstabel". Hvis maskinen overfyldes, forringes vaskeresultatet. Desuden kan der opstå støj og vibrationsproblemer.

4.2.6 Brug af vaskemiddel og skyllemiddel



Læs fabrikantens instruktioner på pakken omhyggeligt, når du bruger vaskemiddel, skyllemiddel, stivelse, blege- og farvemiddel og kalkfjerner, og følg den anbefalede doseringsmængde. Brug en målekop, hvis den følger med.

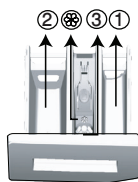

Sæbeskuffen er opdelt i tre rum:

- (1) til forvask
- (2) til klarvask
- (3) til skyllemiddel
- (⊛) der er desuden en hævert i rummet til skyllemiddel.

Sæbe, skyllemiddel og andre vaskemidler

- Dosér vaskemiddel og skyllemiddel, før vaskeprogrammet startes.
- Sæbeskuffen må ikke stå åben, mens vaskecyklussen er i gang!
- Hvis du bruger et program uden forvask, må der ikke kommes vaskemiddel i rummet til forvask (nr. "1").
- Hvis du bruger et program med forvask, må der ikke kommes flydende vaskemiddel i rummet til forvask (nr. "1").
- Undlad af vælge et program med forvask, hvis du bruger en sæbepose eller -kugle. Anbring sæbeposen eller -kuglen direkte mellem tøjet i maskinen.
- Hvis du bruger flydende vaskemiddel, skal du huske at hælde det i rummet til klarvask (nr. "2").

Valg af vaskemiddel

Hvilken type vaskemiddel der skal bruges, afhænger af tøjets farve og tekstiltype.

- Brug forskellige vaskemidler til kulørt og hvidt vasketøj.
- Finvask bør kun fortages med særligt vaskemiddel (flydende vaskemiddel, uldvaskemiddel, osv.) beregnet til finvask.
- Det anbefales at vaske mørkt tøj og dyner med flydende vaskemiddel.
- Vask uldtøj med vaskemidler beregnet til uld.



ADVARSEL: Brug kun vaskemidler, der er fremstillet specielt til brug i vaskemaskine.

ADVARSEL: Brug ikke sæbespåner.

Regulering af sæbemængden

Mængden af vaskemiddel afhænger af mængden af vasketøj, hvor snavset det er, og vandets hårdhed.

- Undlad at bruge mere end de anbefalede mængder vaskemiddel, som findes på pakken, for at undgå problemer med ekstra sæbeskum, dårligt skyl, spild af penge samt for at beskytte af miljøet.
- Brug mindre vaskemiddel til små mængder eller lettere snavset tøj.

Brug af skyllemidler

Hæld skyllemiddel i rummet til skyllemiddel i sæbeskuffen.

- Overskrid ikke (>max<) niveaue, der er markeret i rummet til skyllemiddel.
- Hvis skyllemidlet ikke er flydende nok, skal det fortyndes med vand, før det hældes i sæbeskuffen.



ADVARSEL: Brug kun skyllemiddel, der er fremstillet til vaskemaskiner til at blødgøre tøjet. Brug ikke flydende vaskemiddel eller andre vaskemidler.

Brug af flydende vaskemidler

Hvis der medfølger en kop til den flydende sæbe:

- Læg beholderen med flydende sæbe i rum nr. "2".
- Hvis den flydende sæbe ikke er flydende nok, skal den fortyndes med vand, før den hældes i sæbeskuffen.

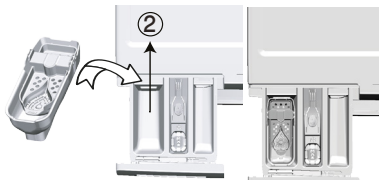

Hvis produktet har en skuffe til flydende vaskemiddel:

- Træk anordningen mod dig selv, når du vil bruge flydende vaskemiddel. Den del, der falder ned, fungerer som stopklods for det flydende vaskemiddel.
- Rengør anordningen med vand, hvis det er nødvendigt.
- Dette gøres enten, når den er på plads, eller ved at tage den af. Hvis du vil bruge pulvervaskemiddel, skal anordningen være fastgjort i øverste position.

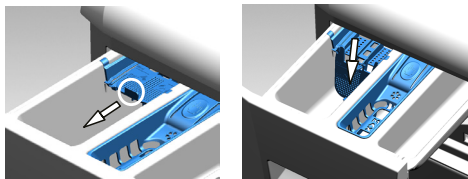

Hvis der ikke medfølger en kop til den flydende sæbe:

- Undlad at bruge flydende sæbe til forvask i et program med forvask.
- Flydende vaskemiddel giver pletter på tøjet, hvis det bruges sammen med sluttidsfunktionen. Brug derfor ikke flydende vaskemiddel, hvis du bruger sluttidsfunktionen.

Brug af gelevaskemiddel og vaskemiddel i tableform

- Hvis gelevaskemidlet er flydende, og din maskine ikke har et særligt rum i sæbeskuffen til flydende vaskemiddel, skal det hældes i rummet til klarvask, når der tages vand ind første gang. Hvis din maskine har et rum til flydende vaskemiddel, skal vaskemidlet hældes i rummet, før programmet startes.
- Hvis gelevaskemidlet ikke er flydende eller er indesluttet i en tablet, puttes det direkte i vasketromlen før vask.
- Kom vaskemidler i tableform i rummet til klarvask (nr. "2") eller direkte ind i tromlen før vask.

Brug af stivelse

- Kom flydende stivelse, pulver-stivelse eller farvestof i rummet til skyllemiddel.
- Brug ikke skyllemiddel og stivelse i samme vaskecyklus.
- Tør maskinens inderside af med en fugtig og blød klud efter brug af stivelse.

Brug af kalkfjerner

- Når maskinen skal afkalkes, skal der anvendes en kalkfjerner specielt fremstillet til vaskemaskiner.

Brug af blegemidler

- Vælg et program med forvask, og tilsæt blegemidlet i begyndelsen af forvasken. Undlad at komme vaskemiddel i rummet til forvask. Alternativt kan du vælge et program med ekstra skylletrin og tilføje blegemiddel, når maskinen tager vand ind fra rummet til skyllemiddel i forbindelse med det første skylletrin.
- Bland aldrig blegemiddel og vaskemiddel.
- Brug kun en lille mængde blegemiddel (ca. 50 ml), og skyl tøjet godt, da blegemidlet kan medføre hudirritation.
- Hæld ikke blegemiddel direkte på tøjet.
- Brug ikke blegemiddel sammen med kulørt tøj.
- Vælg et program, der vasker ved lav temperatur, når der benyttes en iltbaseret farvefjerner.
- Iltbaserede blegemidler kan anvendes sammen med vaskemidler. Hvis det ikke har samme konsistens som vaskemidlet, skal den fyldes i rum nr. "2" i sæbeskuffen. Vent til sæben glider ned i maskinen, når maskinen tager vand ind. Tilføj blegemidlet i samme rum, mens maskinen stadig tager vand ind.

4.2.7 Tips til en mere effektiv vask

		Tøj			
		Lyse farver og hvidt tøj	Kulørt tøj	Sort/mørke farver	Finvask/uld/silke
		(Anbefalet temperatur afhængig af tilsmudsningsgraden: 40-90 °C)	(Anbefalet temperatur afhængig af tilsmudsningsgraden: kold -40 °C)	(Anbefalet temperatur afhængig af tilsmudsningsgraden: kold -40 °C)	(Anbefalet temperatur afhængig af tilsmudsningsgraden: kold -30 °C)
Tilsmudsningsgrad	Meget snavset (Svære pletter som f.eks. græs, kaffe, frugt og blod.)	Det kan være nødvendigt at forbehandle pletterne eller køre en forvask. Vaskemidler i pulver og flydende former, som er anbefalet til hvidt vasketøj, kan bruges i doseringer anbefalet til meget snavset tøj. Det anbefales at bruge pulvervaskemiddel til vask af ler- og jordpletter og pletter, der er følsomme over for blegemidler.	Pulver og flydende vaskemidler, som er anbefalet til vask af kulørt tøj, kan bruges i doseringer anbefalet til meget snavset tøj. Det anbefales at bruge pulvervaskemiddel til vask af ler- og jordpletter og pletter, der er følsomme over for blegemidler. Undlad at bruge vaskemidler med blegemiddel.	Flydende vaskemidler, som er anbefalet til vask af kulørt tøj og mørke farver, kan bruges i doseringer anbefalet til meget snavset tøj.	Brug helst et flydende vaskemiddel anbefalet til vask af sarte tekstiler. Tøj af uld og silke skal vaskes med specielle vaskemidler fremstillet til uldvask.
	Normal snavset (som f.eks. svedpletter på krave og manchetter)	Vaskemidler i pulver og flydende former, som er anbefalet til hvidt vasketøj, kan bruges i doseringer anbefalet til normalt snavset tøj.	Vaskemidler i pulver og flydende former, som er anbefalet til kulørt vasketøj, kan bruges i doseringer anbefalet til normalt snavset tøj. Undlad at bruge vaskemidler med blegemiddel.	Flydende vaskemidler, som er anbefalet til vask af kulørt tøj og mørke farver, kan bruges i doseringer anbefalet til normalt snavset tøj.	Brug helst et flydende vaskemiddel anbefalet til vask af sarte tekstiler. Tøj af uld og silke skal vaskes med specielle vaskemidler fremstillet til uldvask.
	Let snavset (Ingen synlige pletter).	Vaskemidler i pulver og flydende former, som er anbefalet til hvidt vasketøj, kan bruges i doseringer anbefalet til let snavset tøj.	Vaskemidler i pulver og flydende former, som er anbefalet til kulørt vasketøj, kan bruges i doseringer anbefalet til let snavset tøj. Undlad at bruge vaskemidler med blegemiddel.	Flydende vaskemidler, som anbefalet til vask af kulørt tøj og mørke farver, kan bruges i doseringer anbefalet til let snavset tøj.	Brug helst et flydende vaskemiddel anbefalet til vask af sarte tekstiler. Tøj af uld og silke skal vaskes med specielle vaskemidler fremstillet til uldvask.

4.2.8 Vist vasketid

Du kan se programmets varighed på maskinens display, når du vælger et program. Programmets varighed justeres automatisk, mens det er i gang, afhængigt af mængden af vasketøj, du har fyldt i maskinen, skum, ubalance i tromlen, strømudsving, vandtryk og programindstillinger.

SÆRLIGE TILFÆLDE: Når du starter et bomulds- eller bomuld-øko-program, viser displayet varigheden for en halvfyldt vask, som er den mest almindelige mængde. Den faktiske mængde vasketøj registreres af maskinen 20-25 min. efter programmets start. Hvis mængden svarer til mere end halvfyldt, justeres vaskeprogrammet herefter, og programmets varighed øges automatisk. Du kan følge ændringen på displayet.

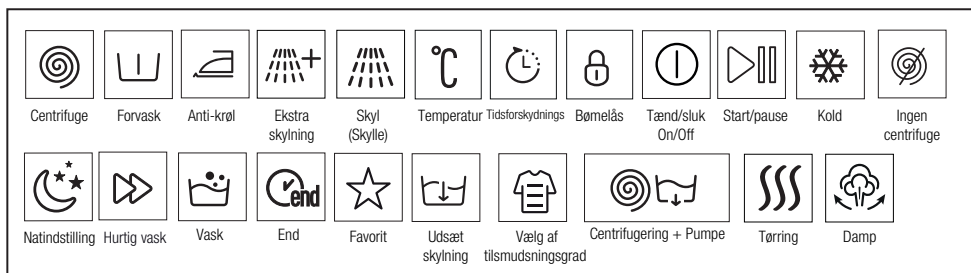

4.3 Betjening af produktet

4.3.1 Betjeningspanel

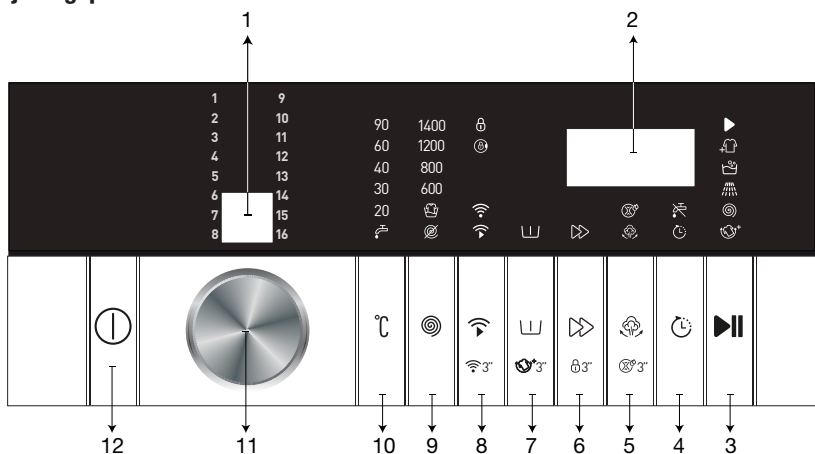

- | | |
|---|--|
| 1 - Programdisplay | 7 - Knap til hjælpefunktion 2 |
| 2 - Display med oplysninger om varighed | 8 - Knap til hjælpefunktion 1 (Fjernbetjeningsknap) |
| 3 - Start/pause-knap | 9 - Knap til indstilling af centrifugeringshastighed |
| 4 - Forsinket start-knap | 10 - Knap til indstilling af temperatur |
| 5 - Knap til hjælpefunktion 4 | 11 - Knap til valg af program |
| 6 - Knap til hjælpefunktion 3 | 12 - Tænd/sluk-knap |

4.3.2 Displaysymboler

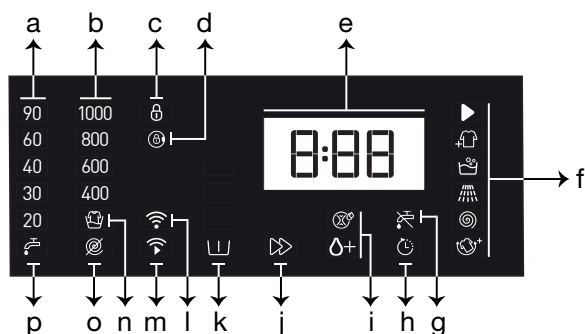

- | | |
|---|--|
| a - Indikator for temperatur | i - Indikatorer for hjælpefunktion 3 |
| b - Indikator for centrifugeringshastighed | j - Indikatorer for hjælpefunktion 2 |
| c - Symbol for at børnesikring er aktiveret | k - Indikatorer for hjælpefunktion 1 |
| d - Symbol for at frontlågen er låst | l - Indikator for internetforbindelse |
| e - Information om varighed | m - Indikator for fjernbetjening |
| f - Indikator for programopfølgning | n - Indikator for skyllestop |
| g - Indikator for intet vand | o - Indikator for ingen centrifugering |
| h - Indikator for at forsinket start er aktiveret | p - Indikator for koldt vand |



Billederne, der bruges til at beskrive produkter i dette afsnit er skematiske og stemmer måske ikke helt overens med det faktiske produkt.

4.3.3 Program- og forbrugsskema

DA	Program (°C)	Maks. fyldning (kg)	Vandforbrug (liter)	Strømforbrug (kWh)	Maks. hastighed***	Ekstra funktion				Temperaturområde °C der kan vælges
						Damp	Hurtigvask	Forvask	Anti-krøl+	
Bomuld hvidt/farvet	90	8	90	2,20	1400	•	•	•	•	Kold-90
	60	8	90	1,60	1400	•	•	•	•	Kold-90
	40	8	85	0,90	1400	•	•	•	•	Kold-90
Bomuld Eco	60**	8	47	0,900	1400					Kold-60
	60**	4	37	0,720	1400					Kold-60
	40**	4	36	0,650	1400					Kold-60
Syntetisk	60	3	66	1,25	1200	•	•	•	•	Kold-60
	40	3	64	0,80	1200	•	•	•	•	Kold-60
Mini 14'	90	8	58	1,90	1400	•	•		•	Kold-90
	60	8	58	1,10	1400	•	•		•	Kold-90
	40	8	58	0,20	1400	•	•		•	Kold-90
Mini 14' + Hurtigvask	30	2	38	0,15	1400	•	•		•	Kold-90
Uld	40	1,5	55	0,50	1200					Kold-40
Finvask	40	3,5	50	0,72	800					Kold-40
Skjorter	60	3	63	1,60	800	•	•	•	•	Kold-60
Undertøj	30	1	70	0,30	600					Kold-30
Mørke tekstiler	40	3,5	75	0,80	1200	•	•	•	•	Kold-40
Outdoor/Sports	40	3,5	80	0,55	1200			•		Kold-40
Plet Program	60	4	70	1,70	1400		•	•		30-60
Dun tekstiler	40	2	85	1,50	1000	•				Kold-60
Hygiejne+	60	8	115	2,75	1400	*				20-90
Tromlerensning+	90	-	70	2,15	600	*				90
Downloaded Program*****										
Gardiner	40	2	80	0,75	800			•		Kold-40
Bløde bamser	40	1	65	0,72	600					Kold-40
Blandet	40	3,5	70	0,85	800	•	•	•	•	Kold-40
Badelagen	60	2	100	1,20	1000	•				Kold-60

• : Valgfri.

* : Vælges automatisk og kan ikke annulleres.

** : Økonomiprogram (EN 60456 v. 3)

*** : Hvis din maskins maksimale centrifugeringshastighed er lavere end dette, kan du vælge værdier op til dens maksimale centrifugeringsværdi.

***** : Disse programmer kan benyttes med HomeWhiz-appen.

- : Se programbeskrivelse for maksimal kapacitet.

 ** "Bomuld øko 40 °C og bomuld øko 60 °C er standardprogrammer". Disse programmer kaldes for '40 °C bomuld standardprogram' og '60 °C bomuld standardprogram' og vises på panelet med .



De ekstra hjælpefunktioner i skemaet kan variere afhængigt af, hvilken model du har.

Vand- og strømforbrug kan variere afhængigt af ændringer i vandtrykket, vandets hårdhed og temperatur, rumtemperatur, typen og mængden af vasketøj, valg af hjælpefunktioner og centrifugeringshastighed samt ændringer i strømspændingen.

Når du vælger et program, kan du se vasketiden på din maskines display. Alt efter mængden af vasketøj, du har lagt ind i maskinen, kan der være en forskel på op til 1-1,5 time mellem den varighed, der vises på displayet, og vaskeprogrammets faktiske varighed. Varigheden justeres automatisk, så snart vaskeprogrammet startes.

"Indstillingerne for valg af hjælpefunktioner kan ændres af fabrikanten. Nye indstillinger kan blive tilføjet, eller eksisterende kan blive fjernet."
 "Din maskines centrifugeringshastighed kan variere afhængigt af programmet. Den kan ikke overstige din maskines maksimale centrifugeringshastighed".

Vejledende værdier for Syntetisk programmer (DA)

	Ladning (kg)	Vandforbrug (l)	Energiforbrug (kWh)	Programvarighed (min)*	Restfugtighed (%) **	
					≤ 1000 omdr/min	> 1000 omdr/min
Syntetisk 60	3	66	1,25	115/150	45	40
Syntetisk 40	3	64	0,80	115/150	45	40

* Du kan se vasketiden på det valgte program på maskinens display. Det er normalt, at der opstår små differencer mellem tiden vist i displayet og den virkelige vasketid.

** Talene for restfugtighed kan variere alt efter den valgte centrifugeringshastighed.

4.3.4 Programvalg

- 1 Brug "Program- og forbrugsskemaet" til at vælge det rigtige program til mængden af og tilsudsningsgraden på dit vasketøj.



Den maksimale centrifugeringshastighed for et program svarer til, hvad de pågældende tekstiltyper kan tåle.

Når du vælger et program, skal du altid tage hensyn til tekstiltypen, farven, tilsudsningsgraden og den tilladte vasketemperatur.

Vælg altid den lavest tilladte temperatur. En højere temperatur betyder højere strømforbrug.

- 2 Brug knappen til **Programvalg** til at vælge det ønskede program.

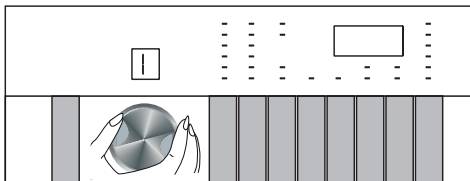

4.3.5 Programmer

• Bomuld Eco

Brug dette program til vask af normalt snavset slidstærkt bomulds- og lærredstøj. Programmet giver store besparelser på strøm og energi, selvom programvarigheden er længere end ved andre programmer. Den aktuelle vandtemperatur kan afvige fra den angivne vasketemperatur. Når du vasker mindre mængder vasketøj (f.eks. halv kapacitet eller mindre) forkortes vaskeprogrammets trin muligvis automatisk. I disse tilfælde mindskes strøm- og vandforbruget endnu mere, hvilket giver en mere økonomisk vask.

• Bomuld hvidt/farvet

Du kan vaske dit slidstærke bomuldsvasketøj (lagner, sengetøj, håndklæder, badekåber, undertøj m.m.) på dette program. Når du trykker på tasten til funktionen for hurtigvask, forkortes programvarigheden markant. Der opnås et effektivt vaskeresultat takket være de intense vaskebevægelser. Dit meget snavsede vasketøj sikres bedre vask og tørring, hvis funktionen for hurtigvask ikke vælges.

• Syntetisk

Du kan bruge dette program til at vaske t-shirts, tekstiler af syntetisk/bomuldsblandinger osv. Programvarigheden er mærkbart kortere, og du er sikret et godt vaskeresultat. Dit meget snavsede vasketøj sikres en bedre vask og skyl, hvis funktionen for hurtigvask ikke vælges.

• Uld

Brug dette program til at vaske dit tøj af uld. Vælg den passende temperatur i overensstemmelse med tøjets vaskemærke. Dit vasketøj vaskes med meget blide bevægelser, så det ikke bliver beskadiget.

• Hygiejne+

Anvendelse af damptrinnet i begyndelsen af programmet sikrer, at snavs let kan løsnes.

Brug dette program til vasketøj, der kræver antiallergenisk, hygiejnisk og intensiv vask ved høje temperaturer i længere tid som f.eks. babytøj, lagner, sengetøj, undertøj og lignende bomuld. Der sikres en høj hygiejnstandard takket være dampen, der anvendes før programmet, den lange opvarmning- og ekstra skylletrin.

• Programmet blev testet af "The British Allergy Foundation - Allergy UK" ved en temperatur på 60°C, hvor dets effektivitet til at bekæmpe bakterier og mug samt allergener blev certificeret.



Allergy UK er et varemærke under The British Allergy Foundation. "Godkendelsesstempellet" er udviklet til at vejlede forbrugere, der ønsker oplysninger om, hvorvidt et bestemt produkt i høj grad begrænser mængder af allergener i miljøet, hvor det er installeret, eller om det begrænser/reducerer/eliminerer allergenerne. Formålet er at bevise, at produkterne er blevet videnskabeligt testet eller anmeldt for at give målbare resultater.

• Dun tekstiler

Brug dette program til at vaske frakker, veste, jakker osv. med dunfyld, som bærer mærket "kan maskinvaskes". Takket være den særlige centrifugering, når vandet ind mellem lufthullerne mellem fjerene.

• Centrifugering+Udpumpning

Brug dette program til at fjerne vand fra tøj/i maskinen.

• Skylning

Brug dette program, når du ønsker separat skylning eller stivelse.

• Gardiner

Dette program kan bruges til at vaske tyl og gardiner. Vask kun netgardiner med en lille mængde vaskemiddel i sæbeskuffens rum til klarvask, da deres vævestruktur forårsager stor skumdannelse. Programmets særlige centrifugering gør, at tyl og gardiner krøller mindre. Undgå at overfylde maskinen for ikke at beskadige gardinerne.



Det anbefales at bruge specielle vaskemidler til gardiner ved dette program. Dette hældes i sæbeskuffens rum til pulvervaskemiddel.

• Skjorter

Brug dette program til at vaske skjorter af bomuld, syntetiske samt blandede syntetiske materialer. Dette program forhindrer, at tøj krøller. Forbehandlingsalgoritmen aktiveres, når funktionen for hurtigvask bruges.

• Påfør forbehandlingsproduktet direkte på tøj eller tilsæt det sammen med vaskemidlet i rummet til pulvervaskemiddel, når maskinen starter med at tage vand ind. På denne måde tager det kortere tid at opnå det resultat, du normalt ville få med en almindelig vaskecyklus. Du forlænger dine skjorters levetid.

• Mini 14'

Brug dette program til hurtig vask af let navset bomuldstøj. Programvarigheden kan reduceres ned til 14 minutter, når funktionen for hurtigvask vælges. Der kan maksimalt vaskes 2 (to) kg vasketøj, når funktionen for hurtigvask vælges.

• Mørke tekstiler

Brug dette program til at beskytte farven på dit mørke tøj eller jeans. Dette program giver et ekstra godt vaskeresultat takket være tromlens særlige bevægelser, selv ved lave temperaturer. Det anbefales at bruge et flydende vaskemiddel eller uldvaskemiddel til mørkt vasketøj. Undlad at vaske sart vasketøj, som f.eks. indeholder uld, på dette program.

• Blandet

Du kan bruge dette program til at vaske bomuld og syntetiske materialer sammen uden at skulle sortere dem først.

• Finvask

Du kan bruge dette program til at vaske sart vasketøj som f.eks. bomuld/syntetisk blanding, strikket tøj eller strømper. Vaskebevægelserne i dette program er blidere. Indstil temperaturen til 20 grader eller brug funktionen for koldvask til at vaske tøj, hvor du ønsker at bevare farven.

• Undertøj

Du kan bruge dette program til at håndvaske sart tøj eller undertøj. Små mængder vasketøj skal vaskes i en vaskepose. Kroge og knapper skal hæftes eller knappes, og lynlåse skal lynes op.

• Outdoor / Sports

Brug dette program til at vaske udendørs-/sportstøj, som indeholder bomuld/syntetisk-blanding samt vandsikre tekstiler som f.eks. Gore-Tex. Dette program vasker dit vasketøj skånsomt takket være dets særlige bevægelser.

• Plet Program

Din vaskemaskine har et specielt pletprogram, der sikrer, at forskellige slags pletter fjernes på den mest optimale måde. Brug kun dette program til farvefast bomuldstøj. Undlad at vaske finvask eller ikke-farvefast bomuldstøj på dette program. Kig i dit vasketøjs vaskemærker, inden du vasker (anbefalet til skjorter, bukser, shorts, t-shirts, babytøj, nattøj, forklæder, bordduge, lagner, dynebetræk, badelagner, almindelige håndklæder, sokker og bomuldsundertøj, der er egnet til lange vaskecyklusser ved høje temperaturer). Med det automatiske pletprogram kan du fjerne 24 forskellige slags pletter i to forskellige kategorier afhængigt af dit valg af funktionen hurtigvask. Her kan du se grupperne af pletter baseret på valg af funktionen hurtigvask.

Herunder kan du se grupperne af pletter baseret på funktionen hurtigvask.

Når funktionen hurtigvask vælges:		
Blod	Te	Rødvin
Chokolade	Kaffe	Karry
Budding	Frugtjuice	Marmelade
Æg	Ketchup	Kul

Når funktionen hurtigvask ikke vælges:		
Smør	Sved	Salatdressing
Græs	Kravesmuds	Makeup
Mudder	Mad	Motorolie
Cola	Mayonnaise	Babymad

- Vælg pletprogrammet.
- Find den plet, du ønsker at fjerne, i grupperne af pletter herover. Vælg herefter den knappen til valg af hurtig hjælpefunktion for at vælge den relevante gruppe.
- Kig omhyggeligt på dit vasketøjs vaskemærker, og sørg for at den valgte temperatur og centrifugeringshastighed er passende.

• Downloaded Program

Dette er et særligt program, der giver dig mulighed for at downloade forskellige programmer, når du vil. Først vises du et standardprogram i HomeWhiz-appen. Brug HomeWhiz-appen til at vælge et program fra den fastlagte liste af programmer og skift til dette.



Hvis du ønsker at benytte funktionerne HomeWhiz og fjernbetjening, skal du vælge Download program. 4.3.15 Få flere oplysninger i afsnittet om funktionerne HomeWhiz og fjernbetjening.

• Bløde bamser

Bløde bamser skal finvaskes på grund af deres sarte tekstiler, fibre og tilbehør. De blide vaskebevægelser og den særlige centrifugering passer på de bløde bamser under vaskning. Det anbefales at bruge et flydende vaskemiddel.



Skrøbeligt legetøj med hårde kanter må ikke vaskes.

Legetøj bør ikke vaskes sammen med almindeligt vasketøj, da det kan beskadige vasketøjet.

• Badelagen

Brug dette program til at vaske slidstærkt bomuldstøj som f.eks. badelagner. Når du lægger badelagner ind i maskinen, skal du være opmærksom på at placere dem, så de ikke rører ved dørbælgen eller glasset.

4.3.6 Valg af temperatur

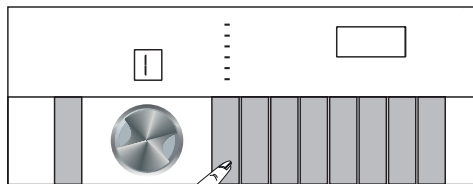

Når et nyt program vælges, vises den anbefalede temperatur for det valgte program på temperaturindikatoren. Den anbefalede temperatur er muligvis ikke den højeste værdi for det valgte program.

Tryk på tasten til **temperaturindstilling** for at ændre temperaturen. Temperaturen sænkes gradvist.



Der kan ikke foretages ændringer i programmer, hvor temperaturindstilling ikke er tilladt.

Du kan også ændre temperaturindstillingen, efter vaskecyklussen er startet. Dette kan gøres, hvis vasketrinnene tillader det. Du kan ikke gøre det, hvis vasketrinnene ikke tillader det.

4.3.7 Valg af centrifugeringshastighed

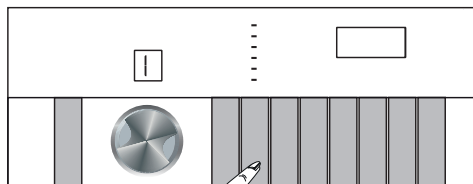

Når et nyt program vælges, vises den anbefalede centrifugeringshastighed for det valgte program på indikatoren for **centrifugeringshastighed**.



Den anbefalede centrifugeringshastighed er muligvis ikke den højeste værdi for det valgte program.

Tryk på **tasten til justering af centrifugeringshastighed** for at ændre centrifugeringshastigheden. Centrifugeringshastigheden sænkes gradvist.

Afhængig af din maskinens model, vises derefter mulighederne "Øskyllestop" og "Øingen centrifugering" på displayet.

Hvis du ikke tømmer maskinen umiddelbart efter, programmet er slut, kan du bruge funktionen **skyllestop** og beholde vasketøjet i det sidste hold skyllevand for at undgå, at tøjet krøller, når der ikke er vand i maskinen. Denne funktion beholder vasketøjet i det sidste hold skyllevand.

Hvis du ønsker at centrifugere dit vasketøj efter brug af funktionen skyllestop:

– Juster **centrifugeringshastigheden**.

– Tryk på **start/pause**. Programmet fortsætter. Maskinen tømmer vandet i maskinen og centrifugerer tøjet.

Hvis du ønsker at tømme vandet ved afslutning af programmet uden centrifugering, skal du bruge funktionen **ingen centrifugering**.



Der kan ikke foretages ændringer i programmer, hvor centrifugeringshastighed ikke er tilladt.

Hvis vasketrinnene tillader det, kan du også ændre centrifugeringshastigheden, efter vaskecyklussen er startet. Du kan ikke gøre det, hvis vasketrinnene ikke tillader det.

Skyllestop

Hvis du ikke tømmer maskinen umiddelbart efter, programmet er slut, kan du bruge funktionen skyllestop og beholde vasketøjet i det sidste hold skyllevand for at undgå, at tøjet krøller, når der ikke er vand i maskinen. Tryk på knappen start/pause, efter funktionen er udført, hvis du vil tømme maskinen for vand uden at centrifugere vasketøjet. Programmet genoptages, hvor det slap, tømmer vandet og er herefter slut.

Indstil centrifugeringshastigheden, og tryk dernæst på start/pause, hvis du ønsker at centrifugere det vasketøj, der ligger i vandet. Programmet fortsætter. Vandet tømmes ud, vasketøjet centrifugeres og programmet er herefter slut.

4.3.8 Valg af hjælpefunktioner

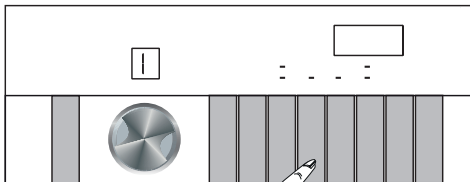

Vælg den ønskede hjælpefunktion, før programmet startes. Når du vælger et program, tændes symbolerne for de valgte hjælpefunktioner.



Hvis du trykker på en tast til en hjælpefunktion, der ikke kan vælges sammen med det valgte program, lyder der en alarm fra vaskemaskinen.

Derudover kan du til- eller fravælge hjælpefunktioner, der kan bruges sammen med det igangværende program, efter vaskecyklussen er startet. Hvis vaskecyklussen er nået til et punkt, hvor der ikke kan vælges hjælpefunktioner, lyder der en alarm.



Nogle funktioner kan ikke vælges sammen. Hvis du vælger en ny hjælpefunktion, der er i konflikt med en allerede valgt funktion, inden du starter maskinen, annulleres den funktion, der blev valgt først, mens den nye hjælpefunktion forbliver aktiveret.

Hjælpfunktioner, der ikke er kompatible med vaskeprogrammet, kan ikke vælges. (Se "Program- og forbrugsskema")

Nogle programmer har hjælpefunktioner, der skal vælges sammen med det valgte program. Disse funktioner kan ikke annulleres.

4.3.8.1. Hjælpefunktioner

- **Forvask**

Forvask anbefales kun til meget snavset vasketøj. Ved at undlade forvask sparer du strøm, vand, vaskemiddel og tid.

- **Hurtigvask**

Når denne funktion vælges, afkortes det relevante programs varighed med 50 %.

Takket være de optimerede vasketrin opnås høj mekanisk aktivitet og optimalt vandforbrug, samt høj vaskeevne på trods af den kortere varighed.

- **Damp**

Brug dette program til at reducere krøller og forkorte strygetid for mindre mængder vasketøj af bomuld, syntetiske tekstiler samt blandet vasketøj uden pletter.

- **Fjernbetjening** 

Du kan bruge denne tast til hjælpefunktionerne til at forbinde dit produkt med dine smart enheder. Detaljerede oplysninger kan findes i 4.3.15 Funktionerne HomeWhiz og fjernbetjening.

- **Særlige programmer**

Denne hjælpefunktion kan kun vælges til bomulds- og syntetiske programmer sammen med HomeWhiz-appen. Når denne hjælpefunktion aktiveres kan du tilføje op til fire ekstra skylletrin til det valgte program. Du kan vælge og bruge hjælpefunktioner, selvom de ikke findes på din maskine. Du kan øge og reducere tidsindstillingerne til bomulds- og syntetiske programmer uden risiko.



Når hjælpefunktionen "særligt program" vælges, afviger vaskeresultatet og strømforbruget fra de angivne værdier.

4.3.8.2 Funktioner/programmer, der vælges ved at holde funktionstasterne nede i tre sekunder

- **Tromlerensning+**  3''

For at vælge dette program, skal du trykke på og holde tasten for hjælpefunktion 4 nede i tre sekunder. Brug dette program regelmæssigt for at rense tromlen og sikre optimal hygiejne (hver 1.-2. måned). Der anvendes damp før programmet for at blødgøre rester i tromlen. Kør kun programmet, når maskinen er helt tom. For et bedre vaskeresultat kan du hælde pulverkalkfjerner til vaskemaskiner i sæbeskuffens rum nr. 2, "2". Når programmet er færdigt, skal du lade døren stå åben, så maskinen kan tørre indeni.



Dette er ikke et vaskeprogram. Det er et vedligeholdelsesprogram.

Kør ikke dette program, hvis der er noget inde i maskinen. Ellers vil maskinen automatisk registrere, at der er noget i den, og afbryde programmet.

Når tromlerensning+ vælges ser vaskemaskinens skærm med programvalg ud som på følgende figur. 

- **Anti-krøl+**  3''

Denne funktion vælges ved at trykke på og holde tasten til hjælpefunktion 2 nede i tre sekunder. Lampen til programopfølgning for det relevante program tændes. Hvis denne funktion vælges roterer tromlen i op til otte timer for at sikre, at tøjet ikke krøller ved programmets afslutning. Du kan annullere programmet og tage tøjet ud når som helst under de otte timer. Tryk på tasten til valg af funktion eller tasten tænd/sluk for at annullere funktionen. Lampen for dette programtrin forbliver tændt, indtil funktionen annulleres, eller trinnet afsluttes. Hvis funktionen ikke annulleres, aktiveres det også under de følgende vaskecykluser.

• Børnesikring

Du kan bruge børnesikring til at sikre, at børn ikke kan pille ved maskinen. Dermed undgår du ændringer i et program, der kører.



Når børnesikringen aktiveres, kan du trykke på tasten tænd/sluk for at tænde og slukke maskinen. Når du tænder maskinen igen, fortsætter programmet fra der, hvor det stoppede. Børnesikringen er stadig aktiveret.

Hvis der trykkes på en tast, mens børnesikringen er aktiveret, lyder der en alarm, og ikonet for børnesikring begynder at blinke.

Børnesikring kan ikke vælges, mens funktionen fjernbetjening er aktiveret.

Sådan aktiveres børnesikringen:

For at vælge dette program, skal du trykke på og holde tasten for hjælpefunktion 3 nede i tre sekunder. Når nedtællingen "CL 3-2-1" ikke længere vises på displayet, vises "CL On" (børnesikring til) i stedet. Du kan slippe **tasten til hjælpefunktion 3**, når denne advarsel vises.

Sådan deaktiveres børnesikringen:

For at vælge dette program, skal du trykke på og holde tasten for hjælpefunktion 3 nede i tre sekunder. Når nedtællingen "CL 3-2-1" ikke længere vises på displayet, forsvinder ikonet "CL Off" (børnesikring fra).

• Indikator for internetforbindelse

Du kan bruge den trådløse funktion til at forbinde din maskine med dine smartenheder. På denne måde kan du bruge din smartenhed til at få oplysninger om din maskine og betjene den.

Sådan aktiveres den trådløse forbindelse:

Tryk på og hold tasten til hjælpefunktion 1 nede i tre sekunder. Når nedtællingen "3-2-1" vises på displayet, vises symbolet "tændt". Du kan slippe **tasten til hjælpefunktion 1**, når denne advarsel vises. Ikonet for trådløs forbindelse blinker, mens produktet opretter forbindelse til internettet. Hvis forbindelsen oprettes, forbliver ikonets lampe tændt.

Sådan deaktiveres den trådløse forbindelse:

Tryk på og hold tasten til hjælpefunktion 1 nede i tre sekunder. Når nedtællingen "3-2-1" vises på displayet, vises symbolet "slukket".



For at den trådløse forbindelse kan oprettes, skal den indledende opsætning af HomeWhiz-appen være gennemført. Efter opsætningen aktiveres den trådløse forbindelse automatisk, hvis du trykker på tasten til hjælpefunktion 1, mens knappen til valg af program står på "Download program".

4.3.9 Sluttid

Tidsdisplay

Mens programmet kører, vises programmets resterende tid i timer og minutter, f.eks. "01:30"



Programmernes varighed kan afvige fra de tider, der er angivet i afsnittet "Program- og forbrugsskema", afhængigt af vandtrykket, vandets hårdhed og temperatur, rumtemperaturen, mængden og typen af vasketøj, de valgte hjælpefunktioner og ændringer i strømspændingen.

Med funktionen **sluttid**, kan du udsætte starttidspunktet for vaskeprogrammer med op til 24 timer. Når du trykker på knappen **sluttid** vises programmets estimerede sluttid. Hvis **sluttiden** indstilles, tændes indikatoren for **sluttid**.

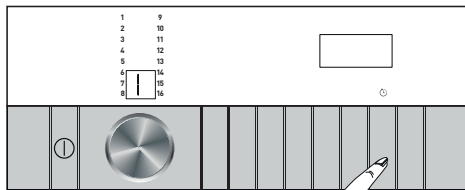

For at sikre at funktionen sluttid er aktiveret, og at programmet slutter efter den definerede varighed, skal du trykke på **start/pause** efter at have indstillet varigheden.

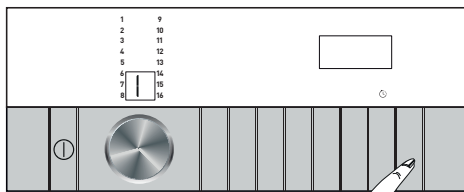

Hvis du ønsker at annullere funktionen sluttid, skal du trykke på knappen **tænd/sluk** for at slukke eller tænde maskinen.

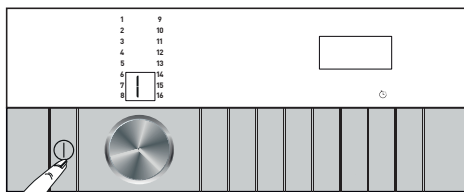

Hvis du aktiverer funktionen sluttid, skal du ikke hælde flydende vaskemiddel i sæbeskuffens rum nr. 2 til pulvervaskemiddel. Det kan resultere i pletter på tøjet.

- 1 Åbn frontlågen, læg vasketøjet ind, og tilsæt vaskemiddel m.m.
- 2 Vælg vaskeprogram, temperatur, centrifugeringshastighed og, hvis nødvendigt, hjælpefunktioner.
- 3 Tryk på tasten **sluttid** for at indstille den ønskede sluttid. Indikatoren for **sluttid** tændes.
- 4 Tryk på **start/pause**. Nedtællingen starter. Tegnet ":", midt i den viste sluttid på displayet, begynder at blinke.



Du kan lægge vasketøj ind i maskinen under nedtællingen til sluttid. Efter nedtællingen slukkes indikatoren for sluttid, vaskecyklussen starter og varigheden af det valgte program vises på displayet.

Når du vælger funktionen sluttid, svarer den viste tid på displayet til sluttiden plus varigheden af det valgte program.

4.3.10 Start af programmet

- 1 Tryk på **start/pause** for at starte et program.

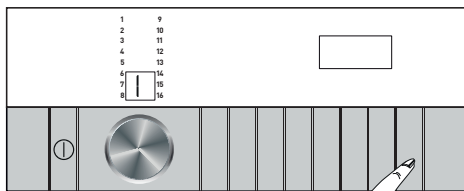

- 3 Frontlågen låses. Når frontlågen er låst vises symbolet for den låste frontlåge på displayet.
- 4 Lamperne for programopfølgning viser det aktuelle programtrin på displayet.

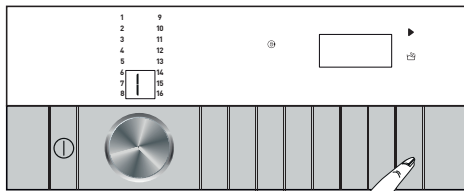

Hvis programmet ikke startes, og der ikke røres ved nogen taster inden for 10 minutter efter valget af et program, slukkes maskinen automatisk. Displayet og alle indikatorer slukkes.
Hvis du trykker på knappen tænd/sluk vises oplysningerne for et standardprogram.

4.3.11 Frontlågens låsesystem

Frontlågen har et låsesystem, som forhindrer at frontlågen åbnes i tilfælde, hvor vandstanden ikke tillader det. Symbolet for "låst frontlåde" vises på displayet, når frontlågen er låst.



Frontlågen låses, hvis funktionen fjernbetjening vælges. For at åbne frontlågen skal du trykke på tasten for fjernbetjening eller skifte programstillingen for at deaktivere funktionen fjernbetjening.

Åbning af frontlågen i tilfælde af strømsvigt:



I tilfælde af strømsvigt kan du bruge nødhåndtaget på frontlågen til at åbne frontlågen manuelt. Nødhåndtaget sidder under låget til pumpefilteret.



ADVARSEL: Før du åbner frontlågen, skal du sørge for, at der ikke er vand i maskinen. Dette gøres for at undgå oversvømmelse.

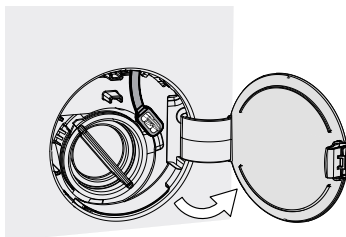

- Løft låget til pumpefilteret.

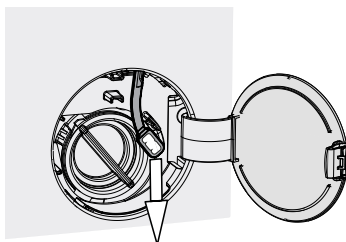

- Løsn frontlågens nødhåndtag. Det sidder på bagsiden af filterets låg.
- Træk ned i frontlågens nødhåndtag for at åbne frontlågen. Når du har åbnet frontlågen, skal du sætte nødhåndtaget tilbage på plads.
- Hvis du ikke kan åbne frontlågen, skal du prøve at trække ned i håndtaget igen.

4.3.12 Ændring af valg efter at programmet er startet

Tilføjelse af vasketøj efter programmet er startet :

Når du trykker på **start/pause** tændes symbolet for tilføjelse af vasketøj, hvis maskinens tilstand tillader det. Herefter låses låsen på frontlågen op, og døren åbnes så du kan tilføje vasketøj. Når låsen på frontlågen deaktiveres, forsvinder symbolet for frontlågens lås fra displayet. Når du har tilføjet vasketøjet, skal du lukke frontlågen og trykke på **start/pause** igen for at fortsætte vaskecyklussen.

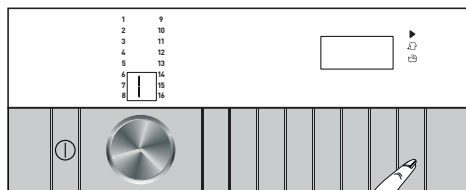

Låsen på frontlågen deaktiveres ikke, hvis du trykker på **start/pause**, mens maskinen ikke har taget nok vand ind. Symbolet for den låste frontlåge vises derfor stadig på displayet.

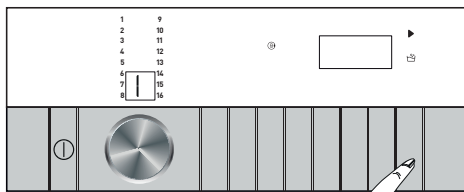

Hvis vandtemperaturen i maskinen er over 50 °C, kan du ikke åbne frontlågen. Dette gælder også selvom vandniveauet er passende.

Sådan sættes maskinen på pause:

Tryk på **start/pause** for at sætte maskinen på pause, mens et program kører. Pausesympolet blinker på displayet.

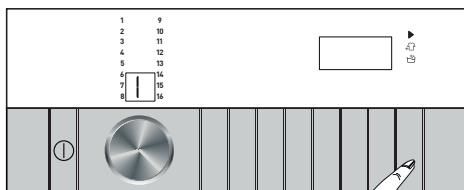

Ændring af programvalget efter at programmet er startet:

Ændring af programmet er ikke tilladt, når det aktuelle program kører. Såfremt børnesikringen ikke er aktiveret, kan du vælge et nyt program, efter at have sat det igangværende program på pause. Denne handling annullerer det aktuelle program.



Det valgte program starter forfra.

Ændring af hjælpefunktioner, hastighed og temperatur

Afhængigt af det trin, som det aktuelle program er nået til, kan du annullere eller aktivere hjælpefunktionerne. Se "Valg af hjælpefunktion".

Du kan også ændre hastigheds- og temperaturindstillingerne. Se "Valg af centrifugeringshastighed" og "Valg af temperatur".



Der lyder en alarm, hvis ændringerne ikke er tilladt.

Hvis temperaturen på vandet i maskinen er høj, eller hvis vandniveauet når op over dørlinjen, kan frontlågen ikke åbnes.

4.3.13 Annullering af et program

Et program annulleres, når maskinen slukkes og tændes igen. Tryk på og hold tasten tænd/sluk nede i tre sekunder.

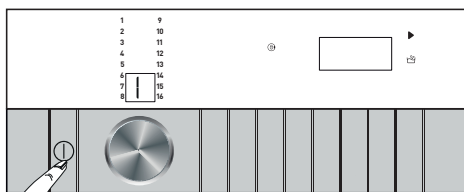

Programmet annulleres ikke, hvis du trykker på tasten tænd/sluk, mens børnesikringen er aktiv. Du skal først annullere børnesikringen.

Hvis du ønsker at åbne frontlågen efter at have annulleret programmet, men du ikke kan gøre dette, da vandniveauet i maskinen er over frontlågens åbningsniveau, skal du dreje knappen til valg af program over på programmet Centrifugering+udpumpning for at tømme vandet i maskinen.

4.3.14 Afslutning af program

Når programmet er slut, vises "slut" på displayet.

Maskinen slukkes automatisk, hvis du ikke trykker på en knap i løbet af 10 minutter. Displayet og alle indikatorer slukkes.

Afsluttede programtrin vises på displayet, hvis du trykker på knappen tænd/sluk.

4.3.15 Funktionen fjernbetjening

Funktionen fjernbetjening giver dig mulighed for at kontrollere din vaskemaskine og få oplysninger om dens status via din smartenhed. Med fjernbetjening kan du bruge din smartenhed til at gøre mange ting, som også kan gøres på din maskine. Du får også adgang til nogle funktioner, der kun er tilgængelige via funktionen fjernbetjening.

Du skal downloade fjernbetjenings-appen fra appbutikken på din smartenhed for at bruge din maskines WLAN-funktion.

Sørg for, at din smartenhed har forbindelse til internettet, når du skal installere appen.

Hvis du bruger appen for første gang, skal du følge instruktionerne på skærmen til at gennemføre registreringen af din brugerkonto. Når registreringsproceduren er gennemført, kan du bruge alle produkter med funktionen fjernbetjening i dit hus på denne konto.

Under opsætningen skal Bluetooth være aktiveret på din smartenhed og den skal have forbindelse til internettet. Din smartenhed skal være tæt på din vaskemaskine. Når opsætningen er gennemført, er der ingen grund til, at Bluetooth skal være aktiveret, eller at din smartenhed skal være tæt på vaskemaskinen. Du kan bruge vaskemaskinen, så længe din smartenhed har forbindelse til internettet.

Du kan trykke på "tilføj/fjern produkt" på "Produkt"-siden for at se produkter, der er tilknyttet din konto. Du kan tilknytte produkterne på denne side.

Når appen er installeret, kan din vaskemaskine sende pushmeddelelser til din smartenhed via funktionen fjernbetjening.



Besøg www.homewhiz.com for at se hvilke versioner til Android og iOS, der understøttes af HomeWhiz-appen.

Din vaskemaskine sender notifikationer til dig gennem HomeWhiz-appen i følgende tilfælde:

- Når programmet er slut
- Når vaskemaskinens frontlåge åbnes
- Når advarslen "ingen vand" vises
- Når der gives en sikkerhedsadvarsel



For at bruge funktionen fjernbetjening skal appen være installeret på din smartenhed og din vaskemaskine skal være forbundet til dit hjemmenetværk. Hvis din vaskemaskine ikke er forbundet til netværket, fungerer det som et almindeligt produkt uden funktionen fjernbetjening.

Produktet kan køre, når det er forbundet til det trådløse netværk i dit hjem. Produktet kontrollerer oplysninger via dette netværk. Derfor skal netværksforbindelsen i området omkring vaskemaskinen være tilstrækkelig god.



ADVARSEL: Alle sikkerhedsforanstaltninger, som er beskrevet i afsnittet "**GENERELLE SIKKERHEDSANVISNINGER**" i brugervejledningen, gælder også for fjernbetjening via funktionen fjernbetjening.

ADVARSEL: Du skal have forbindelse til internettet for at bruge funktionen fjernbetjening. Ellers kan du ikke bruge appen på din smartenhed. Kontakt din internetudbyder, hvis du har problemer med din internetforbindelse.

4.3.15.1 Installation af fjernbetjeningsapp

Der skal oprettes forbindelse mellem din vaskemaskine og appen, for at du kan benytte appen.



ADVARSEL: Du skal have forbindelse til internettet for at bruge funktionen fjernbetjening. Ellers kan du ikke bruge appen på din smartenhed. Kontakt din internetudbyder, hvis du har problemer med din internetforbindelse.

- Hvis du tilføjer et produkt for første gang, skal du trykke på "tilføj/fjern produkt" i appen og herefter på "tryk her for at forbinde produktet til netværket". Følg trinene i appen for at installere det.

- Sørg for, at din vaskemaskine er slukket for at starte opsætningen. Tryk på og hold tasten tænd/sluk samt tasten for hjælpefunktion 1 (fjernbetjening) nede samtidig i fem sekunder. Dette indstiller vaskemaskinens tilstand til opsætning af fjernbetjening.

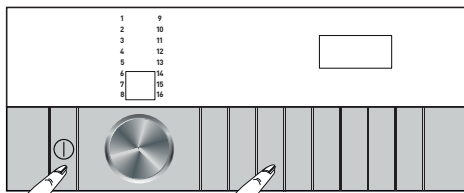

- Under opsætning af fjernbetjening vises der et animeret billede på displayet og ikonet for trådløst netværk blinker, indtil maskinen opnår forbindelse til internettet. I denne tilstand er det kun tasten tænd/sluk, der er aktiveret. Andre taster virker ikke.

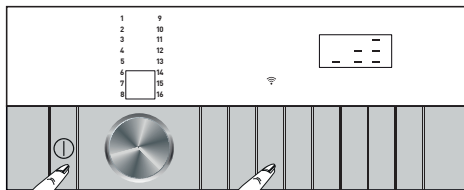

- Tryk på "tilføj/fjern produkt" i appen, og tryk herefter på "forbind nyt produkt til netværket".
- Følg instruktionerne på skærmen i fjernbetjeningsappen.
- Når opsætningen er færdig, skal du give din vaskemaskine et navn. Nu kan du finde dit tilføjede produkt på "Produkt"-siden.



Hvis du ikke kan gennemføre opsætningen inden for 5 minutter, slukkes din vaskemaskine automatisk. I sådanne tilfælde skal du starte opsætningen forfra. Kontakt den autoriserede serviceudbyder, hvis problemet fortsætter.

Du kan bruge din vaskemaskine sammen med mere end én smartenhed. For at gøre dette skal du også downloade fjernbetjeningsappen på den anden smartenhed. Efter du har åbnet appen, skal du logge ind på den konto, du allerede har oprettet og forbundet med din vaskemaskine. Ellers læs "opsætning af en vaskemaskine, der er forbundet med en andens konto".



Fjernbetjeningsappen beder dig muligvis om at indtaste det produktnummer, der står på produktets mærkat. Produktets mærkat sidder på indersiden af frontlågen. Produktnummeret er angivet på dette mærkat.



4.3.15.2 Opsætning af en vaskemaskine, der er forbundet med en andens konto

Hvis den vaskemaskine, som du ønsker at bruge, er registreret i systemet med en andens konto, skal du først oprette en ny konto og logge ind på denne konto i HomeWhiz-appen. Når du er logget ind på appen, kan du følge trinene som beskrevet i afsnit 4.3.15.1 for at opsætte og tilknytte din enhed.



Din anmodning om at tilføje produktet sendes til produktets ejer via e-mail. I kan begge bruge produktet, når produktets ejer har godkendt din anmodning. Produktets ejer kan godkende eller afvise anmodningen, der sendes via appen. For at gøre dette, skal vedkommende vælge fanen "indstillinger" på appens hovedside. De skal gå videre til siden for indstillinger af brugertilknnytning. Her kan de acceptere anmodningen, hvis de ønsker.

4.3.15.3 Sletning af kontotilknytning for fjernbetjening

For at slette tilknytning af en vaskemaskine, der er knyttet til en andens konto, skal du følge trinnene herunder.

- Tryk på tasten tænd/sluk på din vaskemaskine.
- Mens din vaskemaskine er tændt, skal du trykke på og holde tasten til hjælpefunktion 1 samt tasten til tidsforskydning nede samtidig i fem sekunder.

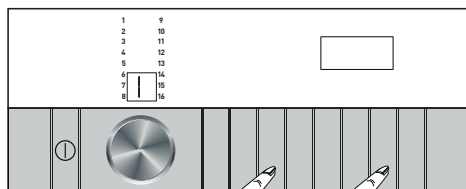

- Efter nedtællingen "5-4-3-2-1" på displayet, kan du høre et bip for din anmodning. Det tager et par sekunder at slette tilknytningen. Når den er slettet, kan du høre to bip.



ADVARSEL: Når du har gennemført disse trin, kan du ikke bruge funktionen fjernbetjening på din maskine, før du gennemfører installationen igen.

ADVARSEL: Dit produkt behøver ikke at have forbindelse til internettet for at slette kontotilknytning. Din anmodning bliver modtaget. Tilknytningen slettes automatisk så snart, dit produkt får forbindelse til internettet.

4.3.15.4 Funktionen fjernbetjening og dens anvendelse

Når du har opsat funktionen fjernbetjening, aktiveres trådløs forbindelse automatisk. Se "4.3.8.2 Trådløs forbindelse" om at aktivere eller deaktivere trådløs forbindelse.

Hvis du slukker og tænder din maskine, mens den trådløse forbindelse er aktiveret, genoprettes forbindelsen automatisk. I tilfælde af ændring af netværkets adgangskode eller afbrydelse af modemmet, deaktiveres den trådløse forbindelse automatisk. Dette betyder, at du skal aktivere den igen, hvis du vil benytte funktionen fjernbetjening.

Du kan se symbolet for den trådløse forbindelse på displayet for at følge status for din forbindelse. Hvis symbolet forbliver tændt, har du forbindelse til internettet. Hvis symbolet blinker, forsøger maskinen at oprette forbindelse. Hvis symbolet er slukket, er der ikke forbindelse.



ADVARSEL: Hvis dit produkts trådløse forbindelse er oprettet, kan du vælge funktionen fjernbetjening.

Kontroller forbindelsen, hvis du ikke kan vælge funktionen fjernbetjening. Hvis du ikke kan oprette forbindelse, skal du gentage trinnene i den indledende opsætningsprocedure i appen.

Hvis du ønsker at fjernbetjene din vaskemaskine, skal du trykke på tasten for hjælpefunktion 1 for at aktivere funktionen fjernbetjening, når du har valgt "Download program" på betjeningspanelet. Når du har adgang til dit produkt, vises en skærm ligesom den herunder.

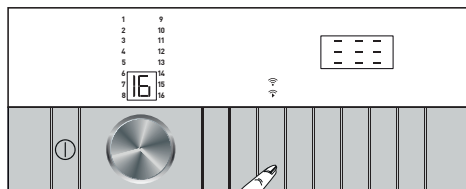

Når funktionen fjernbetjening er slået til, kan du kun udføre handlingerne tænd, sluk og se status direkte på din vaskemaskine. Alle andre funktioner, med undtagelse af børnesikringen, kan styres via appen.

Du kan se om funktionen fjernbetjening er slået til eller fra via tastens funktionsindikator.

Hvis funktionen fjernbetjening er slået fra, kan alle handlinger udføres direkte på maskinen, mens det kun er statusvisningen som er tilgængelig i appen.

I tilfælde af at funktionen fjernbetjening ikke kan tændes, slukkes funktionsrammen omkring knappen. Eksempler på sådanne tilfælde er, når Wi-Fi er slået fra i indstillinger, eller at vaskemaskinens frontlåge står åben.

Når du aktiverer denne funktion på vaskemaskinen, forbliver den aktiveret (dog ikke under visse betingelser) og giver dig mulighed for at fjernbetjene din maskine via internettet. Dette gælder uanset om vaskemaskinen er tændt eller slukket og afhænger ikke af placeringen.

I nogle tilfælde deaktiveres den automatisk af sikkerhedsmæssige årsager:

- Når vaskemaskinen er udsat for strømsvigt
- Når vaskemaskinens frontlåge åbnes
- Når der trykkes på tasten tænd/sluk i betjeningspanelet.

4.3.15.5 Fejlfinding

Følg trinnene herunder, hvis du har problemer med at betjene produktet eller oprette forbindelse. Vær opmærksom på om problemet fortsætter, efter du har forsøgt at løse det. Gør følgende, hvis problemet ikke er løst.

- Kontrollér, om din smartenhed er forbundet til det relevante netværk i dit hjem.
- Genstart produktets app.
- Fortsæt til menuen Indstillinger på produktet, og slå den trådløse forbindelse: Fra til trådløs forbindelse: Til og genopret forbindelse via appen.
- Hvis forbindelsen ikke kan oprettes efter ovenstående trin, skal du gentage den indledende opsætning af vaskemaskinen.

Kontakt en autoriseret servicemontør, hvis problemet fortsætter.

4.4 Vedligeholdelse og rengøring

Produktets levetid forlænges og hyppige problemer begrænses ved rengøring med jævne mellemrum.

4.4.1 Rengøring af sæbeskuffen

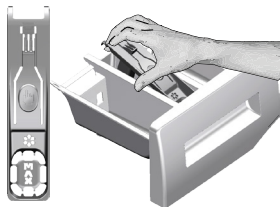

Rens sæbeskuffen med jævne mellemrum (efter 4-5 vasketid) som vist nedenfor for at undgå ophobning af pulversæbe med tiden. Hvis der begynder at samle sig mere vand og skyllemiddel end normalt i afdelingen for skyllemiddel, skal hæverten renses.

- 1 Tryk på prikken på hæverten i skyllemiddelafdelingen og træk den imod dig, indtil sæbeskuffen kan frigøres fra maskinen.
- 2 Løft den bagerste del af hæverten for at tage den ud som vist på tegningen.
- 3 Vask sæbeskuffen og hæverten i rigeligt lunkent vand i en balje. For at forhindre, at rester kommer i kontakt med din hud, rens den med passende børste og bær et par handsker.
- 4 Skub skuffen på plads igen efter rengøring og sørg for, at den er anbragt rigtigt.

4.4.2 Rengøring af frontlågen og tromlen

For produkter med tromlerensning program, se Betjening af produktet - Programmer.



Gentag tromlerensning hver anden måned.

Brug anti-kalk, der er velegnet til vaskemaskiner.



Efter hver vask undersøg, om der er nogen genstande tilbage i tromlen. Hvis hullerne vist nedenfor er tilstoppede, rens dem med et tandstik. Fremmede metalgenstande kan forårsage rustdannelse i tromlen. Rens pletter på tromlens overflade med rengøringsmidler til rustfrit stål. Brug aldrig ståluld. Dette vil ødelægge lakerede, forkromede og plastik overflader.

4.4.3 Rengøring af kabinet og kontrolpanel

Tør maskinens kabinet med sæbevand eller ikke-ætsende, mild gel-sæbe, hvis nødvendigt, og tør af med en blød klud. Brug kun en blød og fugtig klud til rengøring af kontrolpanelet.

4.4.4 Rensning af vandtilførselsfiltre

Der sidder et filter for enden af hver vandtilførselsventil bag på maskinen samt i enden af hver vandtilførselsslange, hvor de er tilsluttet vandhanen. Disse filtre forhindrer fremmedlegemer og snavs i vandet i at trænge ind i maskinen. Filtrene bør renses, da de bliver snavsede.

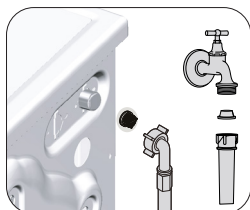

1. Luk for vandet.
2. Fjern møtrikkerne fra vandtilførselsslangerne for at få adgang til filtrene på vandtilførselsventilerne. Rens dem med en passende børste. Hvis filtre er meget beskidte, tag dem ud med en pincet og rens.
3. Udtag filtrene på de flade ender af vandtilførselsslangerne sammen med pakningerne og rens dem grundigt i rindende vand.
4. Sæt omhyggeligt pakningerne og filtrene tilbage på plads og fastgør møtrikkerne med hånden.

4.4.5 Udtømning af resterende vand og rensning af pumpefilteret

Filtersystemet i din maskine forhindrer faste genstande som knapper, mønter og stoffibre i at tilstoppe pumpens skovlhjul under udtømning af vaskevandet. På den måde kan vandet komme ud uden problemer og pumpens levetid forlænges.

Hvis maskinen ikke kan tømme vandet ud, er pumpens filter tilstoppet. Filteret skal renses når som helst, det er tilstoppet, eller hver 3. måned. Før pumpefilteret kan renses, skal vandet tømmes ud.

Desuden kan det være nødvendigt at tømme vandet ud, hvis maskinen skal transporteres (f.eks. i forbindelse med flytning).



FORSIGTIG: Fremmede genstande i pumpefilteret kan beskadige din maskine eller forårsage støjproblemer.

FORSIGTIG: I områder, hvor frost er mulig, skal vandhane lukkes, systemslangen skal fjernes, og vandet inde i produktet skal tømmes, når produktet ikke er i brug.

FORSIGTIG: Efter hver brug luk den vandhane, hvortil hovedslangen er tilsluttet.

Rensning af det snavsede filter og udtømning af vandet:

1 Afbryd strømmen til maskinen.



FORSIGTIG: Temperaturen på vandet i maskinen kan blive op til 90 °C. Rengør filteret efter at vandet i maskinen er kølet af for at undgå forbrændinger.

2 Åbn filterdækslet.



Hvis filterdækslet består af to dele, trykkes knappen på filterdækslet nedad og delen trækkes ud mod dig selv.

3 Følg procedureerne nedenfor for at tømme vandet.

Hvis produktet har en nød-udledningsslange, tømmes vandet på følgende måde:

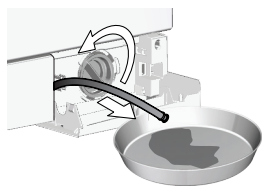

- Træk nød-udledningsslangen frem fra opbevaringsstedet
- Placer en stor beholder ved enden af slangen. Tøm vandet ud i beholderen ved at trække proppen ud for enden af slangen. Når beholderen er fuld, lukkes slangens åbning med proppen igen. Når beholderen er tømt, gentages ovenstående fremgangsmåde for at fortsætte udtømningen af vand fra maskinen.
- Når vandet er tømt ud, lukkes enden af slangen med proppen igen, og slangen sættes på plads.
- Drej og fjern pumpefilteret.

4 Fjern alle aflejringer og fibre inde i filteret samt omkring pumpens skovlhjul.

5 Udskift filteret.

6 Hvis filterdækslet består af to dele, lukkes filterdækslet ved at trykke på knappen. Hvis det kun er én del, skal tapperne i den nederste del først på plads, hvorefter den øverste del trykkes for at lukke.

Problem	Årsag	Løsning
Programmer starter ikke, når frontlågen er lukket.	Der blev ikke trykket på knappen start/pause/annuller.	• Tryk på knappen start/pause/annuller.
	Det kan være svært at lukke frontlågen, hvis der er lagt for meget tøj i maskinen.	• Reducer mængden af vasketøj, og kontrollér, at frontlågen er lukket korrekt.
Programmet kan ikke startes eller vælges.	Produktet er skiftet til beskyttelsesindstilling pga. et forsyningsproblem (strømspænding, vandtryk, osv.).	• Et program annulleres, når maskinen slukkes og tændes igen. Tryk på og hold tasten tænd/sluk nede i tre sekunder (se "Annullering af et program").
Vand i maskinen.	Der kan være tilbageværende vand i maskinen pga. kontrolprocesserne i produktionen.	• Det er ikke en fejl. Vandet er ikke skadeligt for maskinen.
Maskinen tager ikke vand ind.	Vandhanen er lukket.	• Åbn vandhanen.
	Vandtilgangsslangen er bøjet.	• Ret slangen.
	Vandtilgangsfilteret er tilstoppet.	• Rens filteret.
	Frontlågen er ikke lukket.	• Luk lågen.
Maskinen tømmer ikke vand ud.	Vandudledningsslangen er tilstoppet eller drejet.	• Rengør eller ret slangen ud.
	Pumpefilteret er tilstoppet.	• Rens pumpefilteret.
Maskinen vibrerer og støjer.	Produktet er ikke afbalanceret.	• Afbalancer maskinen ved at indstille fødderne.
	Der er et fremmedlegeme i pumpefilteret.	• Rens pumpefilteret.
	Transportboltene er ikke fjernet.	• Fjern transportboltene.
	Der er for lidt vasketøj i maskinen.	• Læg mere vasketøj i maskinen.
	Der er for meget vasketøj i maskinen.	• Tag noget af vasketøjet ud af maskinen, eller fordel tøjet ensartet i maskinen med hånden.
Produktet støder imod en fast flade.	• Sørg for, at maskinen ikke læner sig mod noget.	
Der er en vandlækage i bunden af maskinen.	Vandudledningsslangen er tilstoppet eller drejet.	• Rengør eller ret slangen ud.
	Pumpefilteret er tilstoppet.	• Rens pumpefilteret.
Maskinen standsede kort tid efter, programmet startede.	Maskinen er standset midlertidigt pga. lav spænding.	• Maskinen fortsætter med at arbejde, når strømspændingen er tilbage på normalt niveau.
Maskinen udleder direkte vandet, der tages ind.	Udledningsslangen er ikke i den korrekte højde.	• Tilslut udledningsslangen som beskrevet i brugervejledningen.
Der kan ikke ses vand i maskinen under vask.	Der kan ikke ses vand i maskinen.	• Det er ikke en fejl.
Frontlågen kan ikke åbnes.	Låsen på frontlågen er aktiveret pga. vandstanden i maskinen.	• Tøm maskinen for vand ved at køre enten et pumpe- eller centrifugeringsprogram.
	Maskinen opvarmer vandet eller er i centrifugeringscyklussen.	• Vent, indtil programmet afsluttes.
	Frontlågen kan sidde fast pga. det tryk, den er udsat for.	• Tag fat i håndtaget, og tryk og træk i frontlågen for at åbne den.
	Hvis produktet ikke er tilkoblet strøm, kan frontlågen ikke åbnes.	• For at åbne frontlågen skal du åbne pumpefilterdækslet og trykke ned i nødhåndtaget, der er placeret bag dette dæksel. Se "Frontlågens låsesystem"
Vask tager længere tid end angivet i brugervejledningen.(*)	Vandtrykket er lavt.	• Maskinen venter, indtil den kan tage tilstrækkelig vandmængde ind, og dermed forhindre et dårligt vaskeresultat pga. for lidt vand. Derfor er vasketiden længere.
	Spændingen er lav.	• Vasketiden forlænges for at undgå dårlige vaskeresultater, når forsyningsspændingen er lav.
	Vandets indgangstemperatur er lav.	• Det tager længere tid at opvarme vandet i vintermånederne. Vasketiden kan også være længere for at undgå dårligere vaskeresultater.
	Antallet af skyl og/eller mængden af skyllevand er øget.	• Maskinen øger vandmængden til skyl, når der skal udføres grundig skyl, og tilføjer et ekstra skylletrin om nødvendigt.
	Der har været ekstra sæbeskum, og det automatiske skumabsorberingssystem er aktiveret pga. for stor mængde af vaskemiddel.	• Brug de anbefalede doseringer af vaskemiddel.

Problem	Årsag	Løsning
Programmet tæller ikke ned. (På modeller med display) (*)	Timeren stopper muligvis, mens der tages vand ind.	<ul style="list-style-type: none"> • Tidsindikatoren tæller ikke ned, før maskinen har taget tilstrækkeligt vand ind. Maskinen venter, indtil der er en tilstrækkelig vandmængde, for at undgå et dårligt vaskeresultat på grund af for lidt vand. Derefter genoptager tidsindikatoren nedtællingen.
	Timeren stopper muligvis under opvarmning af vandet.	<ul style="list-style-type: none"> • Tidsindikatoren tæller ikke ned, før maskinen har nået den valgte temperatur.
	Timeren stopper muligvis under centrifugering.	<ul style="list-style-type: none"> • Det automatiske system til sporing af ubalance i tromlen er aktiveret pga. ujævn fordeling af vasketøjet.
Programmet tæller ikke ned. (*)	Der er ubalance i tromlen.	<ul style="list-style-type: none"> • Det automatiske system til sporing af ubalance i tromlen er aktiveret pga. ujævn fordeling af vasketøjet.
Maskinen skifter ikke til centrifugering. (*)	Der er ubalance i tromlen.	<ul style="list-style-type: none"> • Det automatiske system til sporing af ubalance i tromlen er aktiveret pga. ujævn fordeling af vasketøjet.
	Maskinen centrifugerer ikke, hvis den ikke er helt tømt for vand.	<ul style="list-style-type: none"> • Kontroller filteret og udlædningslangen.
	Der har været ekstra sæbeskum, og det automatiske skumabsorberingssystem er aktiveret pga. for stor mængde af vaskemiddel.	<ul style="list-style-type: none"> • Brug de anbefalede doseringer af vaskemiddel.
Vaskeresultaterne er dårlige: Vasketøjet bliver gråt. (**)	Der er anvendt en utilstrækkelig mængde vaskemiddel over en længere periode.	<ul style="list-style-type: none"> • Brug de anbefalede mængder vaskemiddel i overensstemmelse med vandets hårdhed og tøj.
	Vasken har foregået ved lave temperaturer i en længere periode.	<ul style="list-style-type: none"> • Vælg den korrekte temperatur til det tøj, der skal vaskes.
	Der er anvendt en utilstrækkelig mængde vaskemiddel med hårdt vand.	<ul style="list-style-type: none"> • Brug af en utilstrækkelig mængde vaskemiddel med hårdt vand medfører, at skidt holder fast i tøjet, som bliver gråt med tiden. Det er vanskeligt at fjerne den grå farve, når dette sker. Brug de anbefalede mængder vaskemiddel i overensstemmelse med vandets hårdhed og tøj.
	For stor mængde vaskemiddel.	<ul style="list-style-type: none"> • Brug de anbefalede mængder vaskemiddel i overensstemmelse med vandets hårdhed og tøj.
Vaskeresultaterne er dårlige: Tøjet forbliver plettet eller er ikke hvidt. (**)	Der er anvendt en utilstrækkelig mængde vaskemiddel.	<ul style="list-style-type: none"> • Brug de anbefalede mængder vaskemiddel i overensstemmelse med vandets hårdhed og tøj.
	Der er for meget vasketøj i maskinen.	<ul style="list-style-type: none"> • Overfyld ikke maskinen. I læg den mængde vasketøj, der er anbefalet i "Program og forbrugstabel".
	Der blev valgt forkert program og temperatur.	<ul style="list-style-type: none"> • Vælg det korrekte program og temperatur for det tøj, der skal vaskes.
	Der blev brugt en forkert type vaskemiddel.	<ul style="list-style-type: none"> • Anvend et vaskemiddel, som er egnet til maskinen.
	For stor mængde vaskemiddel.	<ul style="list-style-type: none"> • Hæld vaskemidlet i det korrekte rum i sæbeskuffen. Bland ikke blegemidler med vaskemidler.
Vaskeresultaterne er dårlige: Der kommer oliepletter på tøjet. (**)	Der er ikke udført regelmæssig tromlerensning.	<ul style="list-style-type: none"> • Rens tromlen regelmæssigt. Se fremgangsmåden i "Rengøring af frontlågen og tromlen".
Vaskeresultaterne er dårlige: Tøjet lugter dårligt. (**)	Lag med lugt og bakterier er dannet på tromlen som følge af kontinuerlig vask ved lavere temperaturer og/eller i korte programmer.	<ul style="list-style-type: none"> • Lad sæbeskuffen og frontlågen stå på klem efter hver vask. Dette forhindrer, der opstår fugt i maskinen, som er gunstig for bakterier.
Tøjets farver falmer. (**)	Der blev lagt for meget tøj i maskinen.	<ul style="list-style-type: none"> • Overfyld ikke maskinen.
	Vaskemidlet er fugtigt.	<ul style="list-style-type: none"> • Opbevar vaskemidler lukkede på et tørt sted, og undlad at udsætte dem for meget høje temperaturer.
	Der blev valgt en højere temperatur.	<ul style="list-style-type: none"> • Vælg det korrekte program og den korrekte temperatur, som egner sig til tøjtypen og tilsmudsningsgraden.

Problem	Årsag	Løsning
Maskinen skyller ikke godt.	Mængden, mærket og opbevaringen af vaskemidlet er forkert.	<ul style="list-style-type: none"> • Brug et vaskemiddel, der egner sig til maskinvask og til dit tøj. Opbevar vaskemidler lukkede på et tørt sted, og undlad at udsætte dem for meget høje temperaturer.
	Vaskemidlet blev hældt i det forkerte rum i sæbeskuffen.	<ul style="list-style-type: none"> • Hvis vaskemidlet hældes i rummet til forvask, selvom forvasken ikke er valgt, kan maskinen tage vaskemidlet med under skyllingen. Hæld vaskemidlet i det korrekte rum i sæbeskuffen.
	Pumpefilteret er tilstoppet.	<ul style="list-style-type: none"> • Kontrollér filteret.
	Afløbsslangen er foldet.	<ul style="list-style-type: none"> • Kontrollér afløbsslangen.
Tøjet er stift efter vask. (**)	Der er anvendt en utilstrækkelig mængde vaskemiddel.	<ul style="list-style-type: none"> • Brug af en utilstrækkelig mængde vaskemiddel i forhold til vandets hårdhed kan medføre, at vasketøjet bliver stift med tiden. Brug en korrekt mængde vaskemiddel i henhold til vandets hårdhed.
	Vaskemidlet blev hældt i det forkerte rum i sæbeskuffen.	<ul style="list-style-type: none"> • Hvis vaskemidlet hældes i rummet til forvask, selvom forvasken ikke er valgt, kan maskinen tage vaskemidlet med under skyllingen. Hæld vaskemidlet i det korrekte rum i sæbeskuffen.
	Vaskemidlet blev blandet med skyllemidlet.	<ul style="list-style-type: none"> • Bland ikke skyllemiddel med vaskemiddel. Vask og rengør sæbeskuffen med varmt vand.
Tøjet dufter ikke af skyllemiddel. (**)	Vaskemidlet blev hældt i det forkerte rum i sæbeskuffen.	<ul style="list-style-type: none"> • Hvis vaskemidlet hældes i rummet til forvask, selvom forvasken ikke er valgt, kan maskinen tage vaskemidlet med under skyllingen. Vask og rengør sæbeskuffen med varmt vand. Hæld vaskemidlet i det korrekte rum i sæbeskuffen.
	Vaskemidlet blev blandet med skyllemidlet.	<ul style="list-style-type: none"> • Bland ikke skyllemiddel med vaskemiddel. Vask og rengør sæbeskuffen med varmt vand.
Der er rester af vaskemiddel i sæbeskuffen. (**)	Vaskemidlet blev hældt i en våd sæbeskuffe.	<ul style="list-style-type: none"> • Tør sæbeskuffen, før du hælder vaskemiddel i.
	Vaskemidlet er blevet fugtigt.	<ul style="list-style-type: none"> • Opbevar vaskemidler lukkede på et tørt sted, og undlad at udsætte dem for meget høje temperaturer.
	Vandtrykket er lavt.	<ul style="list-style-type: none"> • Kontrollér vandtrykket.
	Vaskemidlet i sæbeskuffens rum til klarvask blev vådt, da maskinen tog vand ind til forvask. Hullerne i sæbeskuffen er tilstoppede.	<ul style="list-style-type: none"> • Kontrollér hullerne, og rengør dem, hvis de er tilstoppede.
	Der er et problem med sæbeskuffens ventiler.	<ul style="list-style-type: none"> • Kontakt den autoriserede servicemontør.
	Vaskemidlet blev blandet med skyllemidlet.	<ul style="list-style-type: none"> • Bland ikke skyllemiddel med vaskemiddel. Vask og rengør sæbeskuffen med varmt vand.
	Der er ikke udført regelmæssig tromlerensning.	<ul style="list-style-type: none"> • Rens tromlen regelmæssigt. Se fremgangsmåden i "Rengøring af frontlågen og tromlen".
Der dannes for meget skum i maskinen. (**)	Der blev anvendt et vaskemiddel, der er uegnet til maskinvask.	<ul style="list-style-type: none"> • Brug vaskemidler, der er egnet til maskinvask.
	For stor mængde vaskemiddel.	<ul style="list-style-type: none"> • Brug kun den nødvendige mængde vaskemiddel.
	Vaskemidlet blev opbevaret under forkerte betingelser.	<ul style="list-style-type: none"> • Vaskemidlet skal opbevares på et lukket og tørt sted. Vaskemidlet må ikke opbevares på meget varme steder.
	Fintmasket vasketøj, som f.eks. tyl, kan skumme for meget pga. dets struktur.	<ul style="list-style-type: none"> • Brug mindre mængder vaskemiddel til den slags tøj.
	Vaskemidlet blev hældt i det forkerte rum i sæbeskuffen.	<ul style="list-style-type: none"> • Hæld vaskemidlet i det korrekte rum i sæbeskuffen.
	Skyllmiddel blev taget for tidligt.	<ul style="list-style-type: none"> • Der kan være et problem med ventilerne eller med sæbeskuffen. Kontakt den autoriserede servicemontør.

Problem	Årsag	Løsning
Der kommer skum fra sæbeskuffen.	Der er brugt for meget vaskemiddel.	<ul style="list-style-type: none"> Bland 1 skefuld skyllemiddel med en ½ l vand, og hæld det i sæbeskuffens rum til klarvask.
		<ul style="list-style-type: none"> Tilsæt vaskemiddel i maskinen, der er velegnet til de programmer og den maksimale tøjmenge, der er indikeret i »Program- og forbrugsskemaet«. Når du bruger ekstra kemiske midler (pletfjernere, blegemidler, osv.), skal du reducere mængden af vaskemiddel.
Ved afslutningen af programmet forbliver vasketøjet vådt. (*)	Der har været ekstra sæbeskum, og det automatiske skumabsorberingssystem er aktiveret pga. for stor mængde af vaskemiddel.	<ul style="list-style-type: none"> Brug de anbefalede doseringer af vaskemiddel.

(*) Maskinen centrifugerer ikke, når vasketøjet er ujævnt fordelt i tromlen. Det sker for at beskytte maskinen og omgivelserne mod eventuelle skader. Vasketøjet bør omfordeles og centrifugerer igen.

(**) Der er ikke udført regelmæssig tromlerensning. Rens tromlen regelmæssigt. Se 4.4.2



ADVARSEL: Hvis problemerne ikke kan løses med instruktionerne i dette afsnit, skal du kontakte forhandleren eller en autoriseret servicemontør. Prøv aldrig selv at reparere et produkt, der ikke fungerer.



ADVARSEL: Se afsnittet om HomeWhiz for relevante oplysninger om fejlfinding.

GRUNDIG NORDIC
GLYNITVEIEN 25, PB 234
1402 SKI, NORWAY