



# VASKEMASKINE

## BRUGSANVISNING

GWN 49630CR

DA

[www.grundig.com](http://www.grundig.com)

**GRUNDIG**

Dokumentnummer 2820526768\_DA/ 11-05-18,(9:35)

# Læs venligst denne brugervejledning først!





Kære kunde.

Tak for at vælge et Grundig produkt. Vi håber, at du får de bedste resultater fra dit produkt, der er fremstillet af materialer i høj kvalitet og den nyeste teknologi. Derfor bedes du læse hele denne brugervejledning og alle andre ledsagedokumenter grundigt, før du bruger produktet, og holde dem som en reference for fremtidig brug. Hvis du overdrager produktet til en anden, giv da også denne brugervejledning. Følg alle advarsler og information i brugervejledningen.

Husk, at denne brugervejledning gælder også for flere andre modeller. Forskelle mellem modellerne vil blive identificeret i manualen.

## Forklaring af symboler

I hele denne brugervejledning er følgende symboler anvendt:

	Vigtig information eller brugbare tips.
	Advarsel om farlige situationer med hensyn til liv og ejendom.
	Advarsel for elektrisk stød.
	Produktets indpakningsmaterialer er fremstillet af genbrugsmaterialer i overensstemmelse med vores nationale miljøregler.

Emballagen må ikke bortskaffes sammen med almindeligt husholdningsaffald. Indpakningsmaterialer skal afleveres til indsamlingssteder udpeget af de lokale myndigheder.

<b>Vigtige instruktioner vedrørende sikkerhed og miljø</b>	<b>4</b>	Hjælpefunktioner . . . . .	30
Generelle sikkerhedsregler . . . . .	4	Funktioner/programmer, der vælges ved at holde funktionsknapperne nede i tre sekunder . . . . .	30
Elektrisk sikkerhed . . . . .	4	Sluttid . . . . .	31
Produktsikkerhed . . . . .	5	Start af programmet . . . . .	32
Tilsluttet brug . . . . .	6	Lås på frontlågen . . . . .	32
Børns sikkerhed . . . . .	6	Ændring af valg efter at programmet er startet . . . . .	33
Overensstemmelse med WEEE-direktiv 7	7	Annullering af programmet . . . . .	33
Emballage . . . . .	7	<b>Brugermanual</b>	<b>34</b>
<b>Vaskemaskinen</b>	<b>8</b>	Klargøring af maskinen . . . . .	34
Oversigt . . . . .	8	Programvalg . . . . .	34
Pakkens indhold . . . . .	9	Valg af hjælpefunktioner . . . . .	34
Tekniske specifikationer . . . . .	10	Start af programmet . . . . .	34
<b>Installation</b>	<b>11</b>	Afslutning af program . . . . .	34
Passende opsætningssted . . . . .	11	Indstilling af lydstyrke . . . . .	34
Fjernelse af den beskyttende indpakning . . . . .	11	Din maskine er udstyret med en "Standby-tilstand" . . . . .	34
Fjernelse af transportsikringerne . . . . .	12	Afslutning af program . . . . .	35
Tilslut vandtilførsel . . . . .	12	Annullering af programmet . . . . .	35
Tilslutning til afløb . . . . .	13	Børnesikring . . . . .	35
Tilpasning af fødderne . . . . .	13	<b>Vedligeholdelse og rengøring</b>	<b>35</b>
Elektrisk tilslutning . . . . .	14	Rengøring af sæbeskuffen . . . . .	35
<b>Forberedelse</b>	<b>15</b>	Rengøring af frontlågen og tromlen . . . . .	36
Sortering af vasketøjet . . . . .	15	Rengøring af kabinet og kontrolpanel . . . . .	36
Forberedelse af vasketøjet . . . . .	16	Rensning af vandtilførselsfiltre . . . . .	36
Energibesparende foranstaltninger . . . . .	16	Udtømning af resterende vand og rensning af pumpefilteret . . . . .	37
Første brug . . . . .	16	<b>Fejlfinding</b>	<b>39</b>
Korrekt kapacitet . . . . .	17		
Ilægning af vasketøjet . . . . .	17		
Brug af vaskemiddel og skyllemiddel . . . . .	17		
Tips for effektiv vask . . . . .	19		
<b>Betjening af produktet</b>	<b>21</b>		
Betjeningspanel . . . . .	21		
Symboler, der vises på displayet . . . . .	21		
Klargøring af maskinen . . . . .	22		
Programvalg . . . . .	22		
Program- og forbrugsskema . . . . .	23		
Programmer . . . . .	25		
Temperaturvalg . . . . .	28		
Valg af centrifugeringsfart . . . . .	28		
Valg af hjælpefunktioner . . . . .	29		

## Vigtige instruktioner vedrørende sikkerhed og miljø

Dette afsnit indeholder sikkerhedsinstruktioner, der skal følges for at beskytte mod personskade eller beskadigelse af ejendele. Såfremt instruktionerne ikke overholdes, bortfalder garantien.

### Generelle sikkerhedsregler

- Dette produkt kan bruges af børn på eller over **8** år og folk med reducerede fysiske, følelsesmæssige og mentale evner samt ufaglærte eller uerfarne personer, forudsat de er overvåget og bliver instrueret i sikker brug af apparatet samt omkring de relaterede farer. Børn må ikke lege med maskinen. Rengøring og brugsvedligeholdelse må aldrig udføres af børn, medmindre de er overvåget af en ansvarlig voksen. Børn under **3** år skal holdes væk, medmindre de er konstant overvåget.
- Anbring aldrig produktet på et gulv dækket af gulvtæppe, da manglen på luftstrømning under produktet vil overophede de elektriske dele. Det vil medføre problemer med produktet.
- Installation og reparationer skal udføres af en **autoriseret servicemontør**. Fabrikanten er ikke ansvarlig for skader, der kan opstå som følge af en uautoriseret persons behandling af produktet.

### Elektrisk sikkerhed

- Hvis der er fejl på produktet, bør det ikke anvendes, medmindre reparationen foretages af den autoriserede servicemontør. Der er risiko for elektrisk stød!
- Produktet er designet til at genoptage driften, når strømmen vender tilbage efter en strømafbrydelse. Se afsnittet "Annullering af programmet", hvis du ønsker at stoppe programmet.

- Tilslut produktet til en stikkontakt med jordforbindelse beskyttet af en 16 A sikring. Installationen med jordforbindelse skal udføres af en autoriseret elektriker. Selskabet er ikke ansvarlig for nogen skade, der opstår som følge af, at produktet anvendes uden etableret jordforbindelse i overensstemmelse med lokale regulativer.
- Afbryd strømmen til produktet, når det ikke er i brug.
- Rengør aldrig produktet ved at hælde vand på eller i det! Der er risiko for elektrisk stød!
- Rør aldrig ved stikkontakten med våde hænder! Afbryd aldrig strømmen ved at trække i el-ledningen, men tag altid stikket ud af stikkontakten med hånden.
- Strømmen til produktet skal være afbrudt under installation, vedligeholdelse, rengøring og reparation.
- Hvis forbindelseskablet er beskadiget, skal producenten, kundeservice, en kvalificeret person (elektriker) eller en person udpeget af importøren, erstatte det for at undgå fare.

## **Produktsikkerhed**

- Slangerne til vandforsyning og udtømning skal fastgøres sikkert, og de skal være ubeskadigede. I modsat fald er der risiko for lækage.
- Undlad at åbne frontlågen eller fjerne filteret, mens der er vand i tromlen. Det kan medføre oversvømmelse eller skoldning med varmt vand.
- Undlad at åbne den låste frontlåge med tvang. Frontlågen kan åbnes nogle få minutter efter, at vaskeprogrammet er afsluttet. Hvis frontlågen åbnes med tvang, kan døren og låsemekanismen blive beskadiget.

- Brug kun vaskemidler, skyllemidler og supplerende midler, der egner sig til vaskemaskiner.
- Følg vaskeanvisningerne på tekstilernes mærkater og på sæbepakningen.
- Anbring produktet på en stabil, flad og plan overflade.
- Maskinen må ikke stå på et tæppe med luv eller en lignende overflade.
- Anbring ikke produktet på en høj platform eller i nærheden af kanten på en overlappende overflade.
- Anbring ikke produktet på el-ledningen.
- Brug aldrig svamp eller skrubbestoffer. Dette vil ødelægge lakerede, forkromede og plastik overflader.

### **Tilsigtet brug**

- Dette produkt er beregnet til husholdningsbrug. Det egner sig ikke til erhvervsmæssig brug og må kun bruges til den tilsigtede anvendelse.
- Brug maskinen kun til vask og skyl af tekstiler, der er markeret i overensstemmelse hermed.
- Producenten frasiger sig ethvert ansvar for skader opstået som følge af ukorrekt brug eller transport.

### **Børns sikkerhed**

- Transportemballagen kan være farlig for børn. Opbevar alle indpakningsmaterialer et sikkert sted uden for børns rækkevidde.
- Elektriske produkter er farlige for børn. Hold børn væk fra produktet, når det er i brug. Lad dem ikke pille ved produktet. Brug børnesikring for at undgå, at børn kan gribe ind i vaskeprogrammet.
- Husk at lukke frontlågen, når rummet, hvor produktet befinder sig, forlades.
- Opbevar alle vaskemidler og tilsætningsprodukter et sikkert sted uden for børns rækkevidde og luk beholderen eller vaskemiddelpakken.



Frontlågen bliver meget varm, når der vaskes ved høje temperaturer. Derfor skal du holde børn væk fra maskinens frontlåde, når vaskeprogrammet er i gang.

## Overensstemmelse med WEEE-direktiv



Dette produkt overholder EU WEEE-direktivet (2012/19/EU). Dette produkt er forsynet med et klassificeringssymbol for affald af elektrisk og elektronisk udstyr (WEEE).

Dette produkt er fremstillet af dele og materialer af høj kvalitet, som kan genbruges og er velegnede til recirkulering. Produktet må ikke bortskaffes sammen med almindeligt husholdningsaffald og andet affald, når levetiden er slut. Tag det med til et indsamlingssted til recirkulering af elektrisk og elektronisk udstyr. Kontakt dine lokale myndigheder for at finde det nærmeste indsamlingssted.

## Overholdelse af RoHS-direktiv:

Det produkt, du har købt, overholder EU RoHS-direktiv (2011/65/EU). Produktet indeholder ikke skadelige og forbudte stoffer angivet i direktivet.

## Emballage

- Produktets indpakningsmaterialer er fremstillet af genbrugsmaterialer i overensstemmelse med vores nationale miljøregler. Emballagen må ikke bortskaffes sammen med almindeligt husholdningsaffald. Indpakningsmaterialer skal afleveres til indsamlingssteder udpeget af de lokale myndigheder.

# Vaskemaskinen

## Oversigt

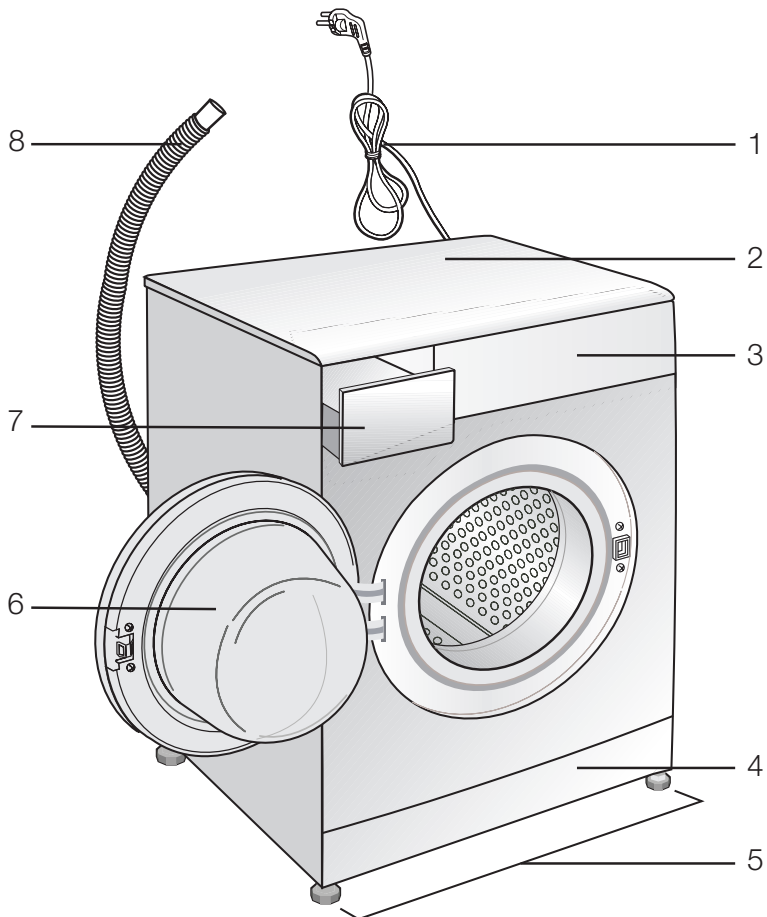

- 1- Strømkabel
- 2- Øverste panel
- 3- Betjeningspanel
- 4- Filterdæksel
- 5- Justerbart ben
- 6- Frontlåge
- 7- Sæbeskuffe
- 8- Afløbslange



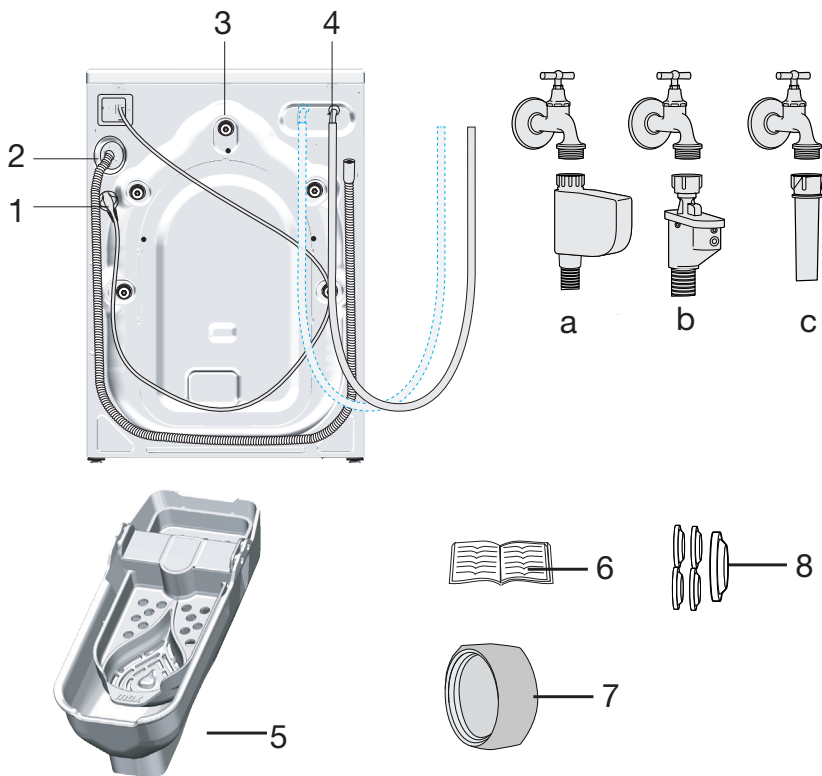

- 1- Strømkabel
- 2- Afløbsslange
- 3- Transportsikkerhedsbolte\*
- 4- Vandtilløbsslange (et af følgende filtertyper er brugt til tilslutning af vandslange).
  - a- Elektronisk vandlukning
  - b- Mekanisk vandlukning
  - c- Standard

5- Afdeling til flydende vaskemiddel\*\*

6- Brugervejledning

7- Blindprop\*\*\*

8- Plastik proppgruppe

\* Antal transportsikkerhedsboltene kan ændre sig afhængigt af modellen af din maskine.

\*\* Kan medfølge afhængigt af modellen af din maskine.

\*\*\* Dette medfølger, hvis din maskine er udstyret med dobbelt vandindtag.

# Tekniske specifikationer

## I henhold til Kommissionens delegerede forordning (EU) Nr. 1061/2010

Leverandørens navn eller varemærke	GRUNDIG
Modelnavn	GWN 4963OCR
Nominel kapacitet (kg)	9
Energiklasse / skala fra A+++ (bedste energieffektivitet) til D (dårligste energieffektivitet)	A+++
Årligt energiforbrug (kWh) <sup>(1)</sup>	194
Energiforbrug af standard 60 °C bomuld-program ved fuld belastning (kWh)	1,051
Energiforbrug af standard 60 °C bomuld-program ved delvis belastning (kWh)	0,724
Energiforbrug af standard 40 °C bomuld-program ved delvis belastning (kWh)	0,724
Strømforsøg i slukket tilstand (W)	0,440
Strømforsøg i tændt tilstand (W)	0,640
Årligt vandforbrug (l) <sup>(2)</sup>	10559
Centrifugeringsevne / skala fra A (bedste effektivitet) til G (dårligste effektivitet)	A
Maksimal centrifugeringshastighed (rpm)	1600
Restfugtighed (%)	44
Standard bomuld-program <sup>(3)</sup>	Bomuld øko 60 °C og 40 °C
Vasketid af standard 60 °C bomuld-program ved fuld belastning (min)	230
Vasketid af standard 60 °C bomuld-program ved delvis belastning (min)	195
Vasketid af standard 40 °C bomuld-program ved delvis belastning (min)	195
Varighed af tændt tilstand (min)	N/A
Luftbåren akustisk støj ved vask/centrifugering (dB)	51/77
Indbygget	Nej
Højde (cm)	84
Bredde (cm)	60
Dybde (cm)	65
Nettovægt (±4 kg.)	77
Enkelt vandindtag/dobbelt vandindtag	• / -
• Tilgængeligt	
Netspænding (V/Hz)	230 V / 50Hz
Strømstyrke i alt (A)	10
Styrke i alt (W)	2200
Hovedmodelkode	978

<sup>(1)</sup> Energiforbrug baseret på 220 vaske på standard bomuld-programmer ved 60 °C og 40 °C ved fuld og delvis belastning og forbrug af energibesparende tilstande. Det faktiske energiforbrug afhænger af, hvordan apparatet anvendes.

<sup>(2)</sup> Vandforbrug baseret på 220 vaske på standard bomuld-programmer ved 60 °C og 40 °C ved fuld og delvis belastning. Det faktiske vandforbrug afhænger af, hvordan apparatet anvendes.

<sup>(3)</sup> „Standard 60 °C bomuld-program“ og „standard 40 °C bomuld-program“ er standard vaskeprogrammer, som oplysninger på etiketten og i databladet henviser til, og disse programmer er egnede til vask af normalt snavset bomuldstøj og de er de mest effektive programmer ved angår kombineret energi- og vandforbrug.

Tekniske specifikationer kan ændres uden forudgående varsel for at forbedre produktets kvalitet.

## Installation

Henvend dig til den nærmeste autoriserede serviceagent for installationen af produktet. Se oplysningerne i brugermanualen for at klargøre vaskemaskinen til brug og sørg for, at strøm, vandtilførsel og afløb er i orden, før den autoriserede servicemontør tilkaldes. Hvis det ikke er tilfældet, tilkaldes en kvalificeret elektriker og VVS-montør til at varetage klargøringen.



Forberedelse af opsætningssted og elektricitet, vandtilførsel og vandafløb på installationsstedet er kundens ansvar.



**ADVARSEL:** Installation og el-tilslutning af vaskemaskinen skal udføres af en autoriseret servicemontør. Fabrikanten er ikke ansvarlig for skader, der kan opstå som følge af en uautoriseret persons behandling af produktet.



**ADVARSEL:** Forud for installationen skal produktet undersøges og bese om det ikke er beskadiget. Hvis ja, installér ikke maskinen. Beskadigede produkter kan udgøre fare for din sikkerhed.



Sørg for, at slangerne til vandtilførsel og -afløb samt el-ledningen ikke er bukkede, i klemme eller mast sammen, når maskinen skubbes på plads efter installation eller rengøring.

## Passende opsætningssted

- Anbring maskinen på et fast gulv. Maskinen må ikke stå på et tæppe med luv eller en lignende overflade.
- Den samlede vægt af den fyldte vaskemaskine og tørretumbler, når de er anbragt oven på hinanden, er ca. 180 kg. Anbring produktet på et massivt og fladt gulv, der kan bære belastningen!
- Anbring ikke produktet på el-ledningen.
- Undlad at installere produktet, hvor temperaturen kan falde til under 0 °C.
- Det anbefales at efterlade et frirum til siderne af maskinen for at mindske vibrationer og støj.
- Placer ikke varmekilder, såsom kogeplader, strygejern, ovne m.m., på vaskemaskinen, og brug dem ikke oven på apparatet.

## Fjernelse af den beskyttende indpakning

Læn maskinen bagover for at fjerne den beskyttende indpakning. Fjern den beskyttende indpakning ved at trække i båndet.



## Fjernelse af transportsikringerne



**ADVARSEL:** Undlad at fjerne transportsikringerne før den beskyttende indpakning er fjernet.



**ADVARSEL:** Fjern transportsikringsboltene før vaskemaskinen tages i brug! Ellers vil produktet blive beskadiget.

- Boltene løsnes med en skrueøgle indtil de frit kan drejes.

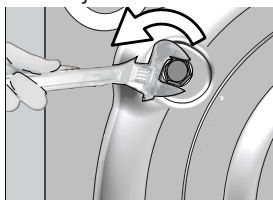

- Fjern transportsikringsboltene ved at dreje dem forsigtigt.

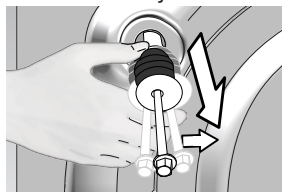

- Fastgør plastovertrækket leveret i manualposen i hullerne på bagsiden.

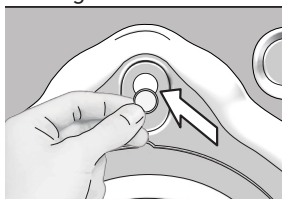

Opbevar transportsikringsboltene på et sikkert sted til genbrug, når vaskemaskinen skal flyttes igen i fremtiden.

Flyt aldrig produktet uden at transportsikringsboltene er på plads!

## Tilslut vandtilførsel



Det nødvendige vandtryk for at operere produktet er mellem 1 og 10 bar (0.1 – 1 MPa). For at maskinen kan arbejde problemfrit skal mellem 10 og 80 liter vand kunne flyde fra en fuldt åbnet vandhane på et minut. Monter en trykreduceringsventil, hvis vandtrykket er for højt.



**ADVARSEL:** Modeller med et enkelt vandindtag bør ikke forbindes til hanen med varmt vand. Det vil medføre beskadigelse af vasketøjet eller at produktet skifter til beskyttelsesindstilling og ikke fungerer.



**ADVARSEL:** Undlad at bruge gamle eller brugte vandtilførselsslanger til et nyt produkt. Det kan medføre pletter på dit vasketøj.

- Stram alle slangemøtrikker med hånden. Brug aldrig et værktøj til at stramme møtrikkerne med.

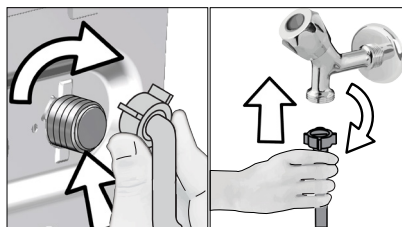

- Luk helt op for vandhanerne, når slangerne er monteret, for at afprøve, om tilslutningerne er tætte. Hvis der forekommer lækage, lukkes for vandet og møtrikken fjernes. Stram omhyggeligt møtrikken, når pakningen er kontrolleret. Hold vandhanerne lukket, når maskinen ikke er i brug for at undgå udsivende vand og de skader, det kan forårsage.

## Tilslutning til afløb

- Enden af afløbsslangen skal forbindes direkte med vand afløbet eller håndvasken.



**ADVARSEL:** Der vil ske oversvømmelse, hvis slangen kommer fri af fastgøringen under vandudledning. Desuden er der risiko for skoldning ved høje vandtemperaturer! For at undgå sådanne situationer og for at sikre problemfrit vandindtag og -afløb skal afløbsslangen fastgøres så godt, at den ikke kan komme fri.

- Slangen skal fastgøres i en højde af mindst 40 cm og højst 100 cm.
- Hvis slangen løftes efter at være ført i gulvniveau eller tæt på (mindre end 40 cm over gulvet), kan vand afløbet hindres og tøjet vil være meget vådt, når det tages ud. Følg derfor de højdeangivelser, der er beskrevet på tegningen.

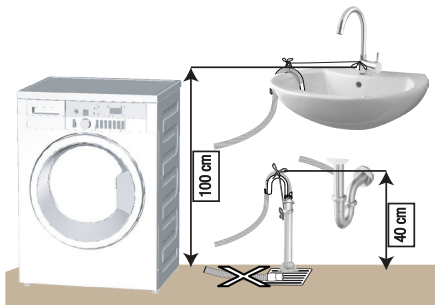

- For at forhindre, at snavset vand flyder tilbage i maskinen og for at sikre nem udledning, bør enden af slangen ikke stikkes længere end 15 cm ned i afløbet. Er den for lang, skal den afkortes.
- Enden af slangen må ikke bøjes eller trædes på, og slangen må ikke være i klemme mellem afløbet og maskinen.

- Hvis slangen er for kort, skal den forlænges med en original forlængerslange. Slangen bør ikke være længere end 3,2 m. For at undgå vandskader skal forbindelsen mellem forlængerslangen og produktets afløbsslange fastgøres med en passende spændbøjle, så de ikke går fra hinanden og lækker.

## Tilpasning af fødderne



**ADVARSEL:** For at sikre, at produktet arbejder lydsvagt og vibrationsfrit, skal det stå lige og balanceret på fødderne. Afbalancer maskinen ved at indstille fødderne. Sker det ikke, kan produktet flytte sig og forårsage lyd- og vibrationsproblemer.

- Kontramøtrikkerne på fødderne løsnes med hånden.

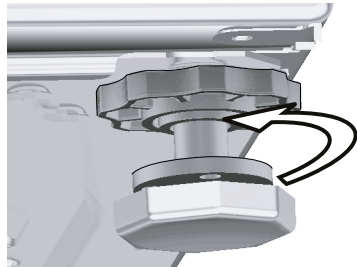

- Indstil fødderne, så produktet står vandret og balanceret.

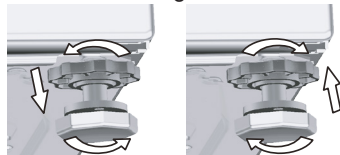

- Stram alle kontramøtrikker igen med hånden.

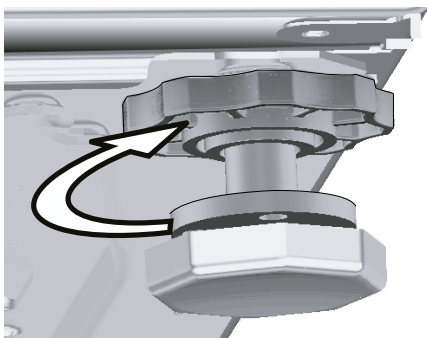

**ADVARSEL:** Brug ikke værktøj til at løsne kontramøtrikkerne. Det kan beskadige dem.

## Elektrisk tilslutning

Tilslut produktet til en stikkontakt med jordforbindelse beskyttet af en 16 A sikring. Selskabet er ikke ansvarlig for nogen skade, der opstår som følge af, at produktet anvendes uden etableret jordforbindelse i overensstemmelse med lokale regulativer.

- Tilslutningen skal være i overensstemmelse med nationale regulativer.
- Ledningsføringen for det elstikkets kredsløb skal svare til apparatets krav. Det anbefales at benytte et HFI-relæ.
- Stikket i netledningen skal være lettilgængelig efter installationen.
- Hvis den eksisterende sikring eller afbryder er mindre end 16 amp., skal en autoriseret elektriker installere en 16 amp. sikring.
- Spændingen angivet i afsnittet "Tekniske specifikationer" skal være lig med spændingen på dit forsyningsnet.

- Tilslut ikke med forlængerledninger eller dobbeltstik.



**ADVARSEL:** Beskadigede el-ledninger skal udskiftes af en autoriseret servicemontør.

## Transport af produktet

- Afbryd strømmen til produktet, før det transporteres.
- Fjern vandafløbs- og vandforsyningsforbindelser.
- Tøm al resterende vand fra maskinen.
- Monter transportsikringsboltene i modsat rækkefølge af demonteringen; ..



Flyt aldrig produktet uden at transportsikringsboltene er på plads!











































**ADVARSEL:** Transportemballagen kan være farlig for børn. Opbevar alle indpakningsmaterialer et sikkert sted uden for børns rækkevidde.

# Forberedelse

## Sortering af vasketøjet

- Sortér vasketøjet efter vaskesymbolerne i tøjet, farve, hvor snavset tøjet er og tilladte vandtemperaturer.
- Følg altid instruktionerne på vaskesymbolerne i tøjet.

SYMBOLER PÅ VASKEANVISNINGEN											
 <b>VASK</b>	Maskinvask										
		Normal vask	Skånsom vask	Ekstra skånsom vask	Håndvask	Tåler kun håndvask	Ingen centifugering				
	Vandtemperatur	Maksimal	95°C	70°C	60°C	50°C	40°C	30°C			
	Symbol(er)										
 <b>TØRRING</b>	Tørring										
		Velegnet til tørretumbler	Skånsom	Skånsom / lav temperatur	Må ikke tørres i tørretumbler	Må ikke tørres	Må ikke kemisk renses				
	Tørningsindstillinger										
	Alle temperaturer	Høj temperatur	Mellem temperatur	Lav temperatur	Kold	Hængetørring	Liggertørring	Drygtørring	Tørring i skyggen	Kan kemisk renses	
 <b>STRYGNING</b>	Strygning -										
		Strygning ved høj temperatur		Strygning ved mellem temperatur	Strygning ved lav temperatur	Må ikke stryges	Stryges uden damp				
	Med eller uden damp										
	Maksimal temperatur	200 °C		150 °C	110 °C						
 <b>BLEGNING</b>											
	Alle blegemidler er tilladt			Der kan bruges blegemiddel (natriumhypochlorit)	Undgå blegning	Tåler blegning, men ikke klor					

## Forberedelse af vasketøjet

- Vasketøj med påmonterede metaldele, såsom bh'er med bøjle, bæltespænder eller metal knapper, beskadiger maskinen. Fjern metaldele eller put tøjet i en vaskepose eller et pudebetræk, før det vaskes.
- Tøm alle lommer for genstande som mønter, kuglepenn og papirclips, vend lommerne ud og børst dem. Disse ting kan ødelægge produktet eller give støjproblemer.
- Put mindre stykker tøj såsom babysokker og nylonstrømper i en vaskepose eller et pudebetræk.
- Læg gardiner i uden at presse dem sammen. Fjern gardinringe og -kroge.
- Luk lynlåse, sy løse knapper i og reparer huller og flænger.
- Vask kun produkter, der er mærket "kan vaskes i vaskemaskine" eller "håndvask" på de relevante programmer.
- Vask ikke kulørt og hvidt tøj sammen. Nye, mørke bomuldsprodukter adskiller en masse farve. Vask dem separat.
- Vanskelige pletter skal behandles ordentligt inden vask. Hvis du er usikker, skal du kontakte et renseri.
- Brug kun farveprodukter og kalkfjernere, der er egnet til maskinvask. Følg altid instruktionerne på pakningen.
- Vask bukser og sart vasketøj med vrangen ud.
- Læg vasketøjsgenstande fremstillet af angorauld i fryseren et par timer før vask. Dette vil reducere fugning.
- Vasketøj, der indeholder materialer som mel, kalkstøv, mælkepulver osv. skal rystes godt, før det lægges i maskinen. Den slags støv og pulver på vasketøjet kan med tiden opsamles i maskinen og forårsage skade.

## Energibesparende foranstaltninger

Følgende oplysninger vil bidrage til at anvende produktet på en miljøvenlig og energibesparende måde.

- Brug produktet med den højst tilladte kapacitet, som det valgte program tillader, men lad være med at overfylde; »Program- og forbrugstabel«.
- Følg altid instruktionerne på vaskemiddelpakningen.
- Vask lettere snavset tøj ved lavere temperaturer.
- Brug hurtigere programmer til små mængder eller lettere snavset tøj.
- Undgå at bruge forvask eller høje temperaturer til tøj, der ikke er meget snavset eller plettet.
- Hvis du ønsker at tørre tøjet i en tørretumbler, valg den højest anbefalede centrifugeringshastighed under vaskeprocessen.
- Brug ikke mere vaskemiddel end den mængde, der er anbefalet på vaskemiddelpakningen.

## Første brug

Før produktet tages i brug, skal du sikre, at alle forberedelser er foretaget i overensstemmelse med instruktionerne i afsnittene "Vigtige sikkerhedsinstruktioner" og "Installation".

Kør først tromlerenseprogrammet for at forberede produktet til tøjvask. Hvis maskinen ikke har dette program, skal du vælge metode beskrevet i .



Brug anti-kalk, der er velegnet til vaskemaskiner. Der kan være tilbageværende vand i maskinen på grund af kontrolprocesserne i produktionen. Det er ikke skadeligt for produktet.



## Korrekt kapacitet

Den maksimale kapacitet afhænger af vasketøjets art, hvor snævret det er og det ønskede vaskeprogram. Maskinen regulerer automatisk mængden af vand i henhold til vægten af det ilagte vasketøj.



**ADVARSEL:** Følg informationerne i »Program- og forbrugstabel". Når maskinen overfyldes, forringes vaskeresultatet. Desuden kan der opstå støj og vibrationsproblemer.

Vasketøjstype	Vægt (g)
Badekåbe	1200
Ble	100
Dynebetræk	700
Lagen	500
Pudebetræk	200
Borddug	250
Badelagen	200
Håndklæde	100
Badekåbe	200
Undertøj	100
Kedeldragt - mænd	600
Skjorte - mænd	200
Pyjamas - mænd	500
Bluser	100

## Brug af vaskemiddel og skyllemiddel



Når du bruger vaskemiddel, skyllemiddel, stivelse, farvestof, blegemiddel eller kalkfjerner, læs fabrikantens instruktioner på pakninger omhyggeligt og følg den anbefalede doseringsmængde. Brug målekop, hvis den følger med.

### Sæbeskuffe

Sæbeskuffen er opdelt i tre afdelinger:

- (1) til forvask
  - (2) til klarvask
  - (3) til skyllemiddel
- (\* der er desuden en hævert i afdelingen til skyllemiddel.

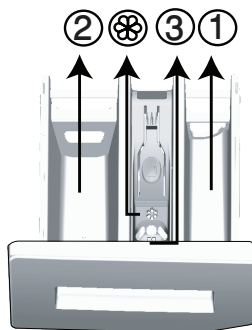

## Ilægning af vasketøj

- Åbn frontlågen.
- Læg vasketøjet løst ind i maskinen.
- Skub frontlågen i, indtil du hører låsen klikker. Sørg for, at der ikke hænger noget fast i døren.



Frontlågen er låst, mens vaskemaskinen kører. Lågen kan først åbnes et stykke tid efter, at programmet er færdigt.



**ADVARSEL:** Hvis tøjet ligger forkert, kan der opstå støj og vibrationer i maskinen.

## Sæbe, skyllemiddel og andre vaskemidler

- Dosér vaskemiddel og skyllemiddel, før vaskeprogrammet startes.
- Åbn aldrig sæbeskuffen mens vaskeprogrammet kører!
- Hvis du bruger et program uden forvask, må der ikke kommes vaskemiddel i forvask-afdelingen (afdeling nr. "1«).
- Hvis du bruger et program med forvask, må der ikke kommes flydende vaskemiddel i forvask-afdelingen (afdeling nr. »1«).

- Undlad af vælge et program med forvask, hvis du bruger en sæbepose eller -kugle. Anbring sæbeposen eller -kuglen direkte mellem tøjet i maskinen.
- Hvis du bruger flydende sæbe, skal du huske at anbringe sæben i afdelingen for klarvask (afdeling nr. "2").

### Valg af sæbetype

Sæbetypen afhænger af farven på og arten af tøjet.

- Brug forskellige sæbetyper til kulørt og hvidt vasketøj.
- Vask kun dine sarte tekstiler med specialsæbe (flydende sæbe, uldsæbe osv.), som kun bruges til sart tøj.
- Når du vasker mørkt tøj og dyner, anbefales det at bruge flydende vaskemiddel.
- Vask uld med specialsæbe, som er specielt fremstillet til uldvask.



**ADVARSEL:** Brug kun vaskemidler der er fremstillet specielt til brug i vaskemaskine.

**ADVARSEL:** Brug ikke sæbespånere.

### Regulering af sæbemængden

Mængden af sæbe afhænger af vasketøjets mængde, hvor snavset det er og vandets hårdhed.

- Undlad at bruge mere end de mængder, der anbefales på sæbepakningen, for at undgå problemer med ekstra sæbeskum, dårligt skyl, spild af penge og beskyttelse af miljøet.
- Brug mindre sæbe til små mængder eller lettere snavset tøj.

### Brug af skyllemidler

Hæld skyllemiddel i afdelingen for skyllemiddel i sæbeskuffen,

- Overskrid ikke (>max<)-niveauet, der er markeret i afdelingen til skyllemiddel.
- Hvis skyllemidlet ikke er flydende nok, fortyndes det med vand, før det hældes i sæbeskuffen.

### Brug af flydende vaskemidler Hvis der medfølger en kop til den flydende sæbe:

- Anbring koppen med vaskemidlet i afdeling nr. "2".
- Hvis den flydende sæbe ikke er flydende nok, fortyndes den med vand, før den hældes i sæbeskuffen.

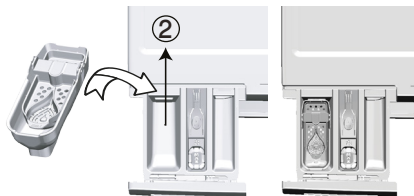

### Hvis der ikke medfølger en kop til den flydende sæbe:

- Undlad at bruge flydende sæbe til forvask i et program med forvask.
- Flydende sæbe giver pletter på tøjet, når det bruges i forbindelse med en forsinket startfunktion. Hvis du bruger forsinket startfunktionen, bør du ikke bruge flydende sæbe.

### Brug af gel og vaskemiddel i tabletform

- Hvis gel-sæben er flydende i konsistens og din maskine ikke indeholder en speciel kop til flydende sæbe, fyldes gel-sæben i sæbeskuffens afdeling for klarvask samtidig med, at der tages vand ind første gang. Hvis din maskine har en kop til flydende sæbe, fyldes sæbes i koppen før programmet startes.
- Hvis gel-sæben ikke er flydende i konsistens eller er indesluttet i en kapsel, puttes den direkte i vasketromlen før vask.

- Put vaskemiddel ind i afdeling til klarvask (rum nr. "2") eller direkte ind i tromlen inden vask.



Sæbetabletter kan efterlade rester af sæbe i sæbeskuffen. Hvis det sker, anbringes sæbetabletten i fremtiden mellem vasketøjet tæt på den nederste del af tromlen.



Brug kun sæbetabletter eller gel-sæbe uden forvask-funktionen.

### Brug af stivelse

- Tilføj flydende stivelse, pulverstivelse eller farvestof ind i skyllemiddel-rummet.
- Brug ikke skyllemiddel og stivelse i samme vaskecyklus.
- Tør maskinen indvendigt med en fugtig og blød klud efter brugen af stivelse.

### Brug af blegemidler

- Vælg et program med forvask og tilsæt blegemiddel i begyndelsen af forvasken. Kom ikke sæbe i forvask-afdelingen. Som et alternativ kan vælges et program med ekstra skyl, og blegemidlet tilsættes mens maskinen tager vand ind fra sæbeskuffen til første skyl.
- Bland aldrig blegemiddel og vaskemiddel.
- Brug kun en lille mængde (ca. 50 ml) blegemiddel og skyl tøjet godt, da det kan medføre hudirritation. Hæld ikke blegemiddel på tøjet og brug ikke blegemiddel til kulørte tekstiler.
- Ved brug af iltbaserede blegemidler, vælges et vaskeprogram med en lavere temperatur.

- Iltbaserede blegemidler kan bruges sammen med vaskemidler, men hvis konsistensen ikke er den samme, puttes vaskemidlet først i sæbeskuffens afdeling nr. "2", og vent indtil sæben flyder mens maskinen tager vand ind. Tilfør blegemidlet i samme afdeling mens maskinen stadig tager vand ind.

### Brug af kalkfjerner

- Når det er nødvendigt, anvendes kun kalkfjerner, der er specielt fremstillet til vaskemaskiner.

## Tips for effektiv vask

Tøj		
	<b>Lyse farver og hvidt tøj</b> (Anbefalet temperatur afhængig af tilsudsgrad: 40-90 °C)	
<b>Tilsudsgrad</b>	<b>Meget snavset</b> (Svære pletter såsom græs, kaffe, frugter og blod.)	Det kan være nødvendigt at forbehandle pletter eller udføre forvask. Pulver og flydende vaskemidler anbefalet til vask af hvidt kan bruges i doseringer anbefalet til meget snavset tøj. Det anbefales at bruge pulver vaskemiddel til vask af ler- og jord-pletter og pletter, der er følsomme over for blegemidler.
	<b>Normal snavset</b> (for eksempel svedpletter på kraven og manchetter)	Pulver og flydende vaskemidler anbefalet til vask af hvidt kan bruges i doseringer anbefalet til normalt snavset tøj.
	<b>Let snavset</b> (Ingen synlige pletter.)	Pulver og flydende vaskemidler anbefalet til vask af hvidt kan bruges i doseringer anbefalet til let snavset tøj.

		Tøj
		<b>Kulørt tøj</b> (Anbefalet temperatur afhængig af tilsmudsningsgrad: kold -40 °C)
<b>Tilsmudsningsgrad</b>	<b>Meget snavset</b>	Pulver og flydende vaskemidler anbefalet til vask af kulørt tøj kan bruges i doseringer anbefalet til meget snavset tøj. Det anbefales at bruge pulver vaskemiddel til vask af ler- og jord-pletter og pletter, der er følsomme over for blegemidler. Brug vaskemidler uden blegemiddel.
	<b>Normal snavset</b>	Pulver og flydende vaskemidler anbefalet til vask af kulørt tøj kan bruges i doseringer anbefalet til normalt snavset tøj. Brug vaskemidler uden blegemiddel.
	<b>Let snavset</b>	Pulver og flydende vaskemidler anbefalet til vask af kulørt tøj kan bruges i doseringer anbefalet til let snavset tøj. Brug vaskemidler uden blegemiddel.
		<b>Mørke farver</b> (Anbefalet temperatur afhængig af tilsmudsningsgrad: kold -40 °C)

		Tøj
<b>Tilsmudsningsgrad</b>	<b>Meget snavset</b>	Flydende vaskemidler anbefalet til vask af kulørt tøj og mørke farver kan bruges i doseringer anbefalet til meget snavset tøj.
	<b>Normal snavset</b>	Flydende vaskemidler anbefalet til vask af kulørt tøj og mørke farver kan bruges i doseringer anbefalet til normalt snavset tøj.
	<b>Let snavset</b>	Flydende vaskemidler anbefalet til vask af kulørt tøj og mørke farver kan bruges i doseringer anbefalet til let snavset tøj.
		<b>Sarte tekstiler/uld/silke</b> (Anbefalet temperatur afhængig af tilsmudsningsgrad: kold -30 °C)
<b>Tilsmudsningsgrad</b>	<b>Meget snavset</b>	Brug helst et flydende vaskemiddel anbefalet til vask af sarte tekstiler. Tøj af uld og silke skal vaskes i specialsæbe fremstillet til uldvask.
	<b>Normal snavset</b>	Brug helst et flydende vaskemiddel anbefalet til vask af sarte tekstiler. Tøj af uld og silke skal vaskes i specialsæbe fremstillet til uldvask.
	<b>Let snavset</b>	Brug helst et flydende vaskemiddel anbefalet til vask af sarte tekstiler. Tøj af uld og silke skal vaskes i specialsæbe fremstillet til uldvask.

# Betjening af produktet

## Betjeningspanel

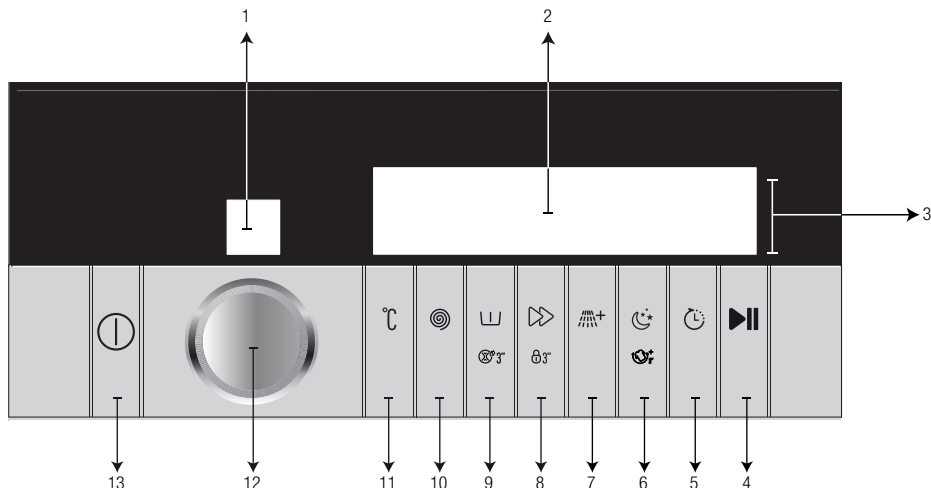

- |                                     |  |
|-------------------------------------|--|
| 1 - Programdisplay                  | 8 - Knap til hjælpefunktion 2          |
| 2 - Display                         | 9 - Knap til hjælpefunktion 1          |
| 3 - Indikator for programopfølgning | 10 - Knap til centrifugeringshastighed |
| 4 - Start/pause-knap                | 11 - Knap til temperaturindstilling    |
| 5 - Knap til sluttidsjustering      | 12 - Programknap                       |
| 6 - Knap til hjælpefunktion 4       | 13 - Tænd/sluk-knap                    |
| 7 - Knap til hjælpefunktion 3       |  |

## Symboler, der vises på displayet

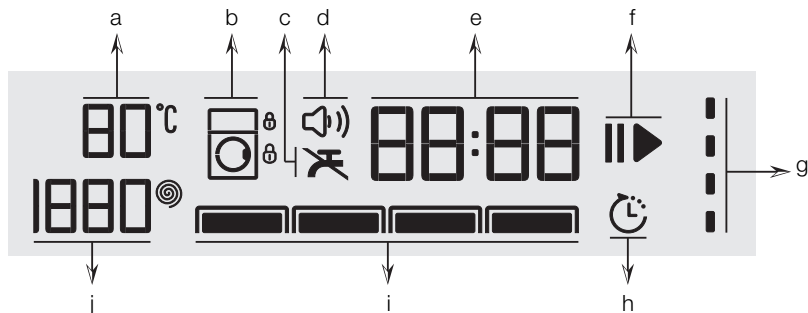

- |                                   |  |
|-----------------------------------|--|
| a - Indikator for temperatur      | f - Indikator for start/pause              |
| b - Indikator for lås             | g - Indikator for programopfølgning        |
| c - Indikator for intet vand      | h - Indikator for sluttid                  |
| d - Indikator for lydadvarel      | i - Indikatører for hjælpefunktioner       |
| e - Informationslinje om varighed | j - Indikator for centrifugeringshastighed |

## Klargøring af maskinen

- Kontrollér, at slangerne er tilsluttet helt tæt.
- Slut maskinen til strømmen.
- Åbn hanen helt.
- Læg vasketøjet i maskinen.
- Tilsæt vaskemiddel og skyllemiddel.

## Programvalg

- Vælg et program, der passer til typen, mængden og tilsmudsningsgrad af vasketøjet som angivet i "Program- og forbrugstabel" og nedenstående temperaturskema.

90 °C	Kraftigt snavset hvid bomuld og linned (sofa- og spisebordsduge, håndklæder, lagner, osv.).
60 °C	Normalt snavset, farvet, farvebestandig linned, bomuld eller syntetiske fibre (skjorter, natkjoler, pyjamas, osv.) og let snavset hvidt linned (undertøj, osv.)
40 °C 30 °C kold	Blandet vasketøj, herunder sarte tekstiler (tylgardiner, osv.), syntetisk materialer og uld.

- Vælg det ønskede program med **programknappen**.

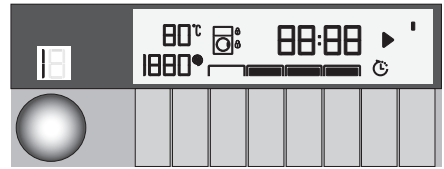

Den maksimale centrifugeringshastighed for et program, svarer til, hvad de pågældende stoftyper kan tåle.

Når du vælger et program, skal du altid tage hensyn til stoftypen, farven, tilsmudsningsgraden og den tilladte vasketemperatur.

Vælg altid den lavest påkrævede temperatur. Højere temperaturer betyder højere strømforbrug.

# Program- og forbrugsskema

DA

DA						Ekstra funktion					
Program (°C)		Maks. fyldning (kg)	Vandforbrug (liter)	Strømförbrug (kWh)	Maks. hastighed***	Express	Förvask	Ekstra skyl	Lydsvag	Antikrøl+	Temperaturområde °C der kan vælges
Bomuld hvidt / farvet	90	9	89,1	2,03	1600	•	•	•	•	•	Kold-90
	60	9	89,1	1,26	1600	•	•	•	•	•	Kold-90
	40	9	86,4	1,05	1600	•	•	•	•	•	Kold-90
Bomuld Eco	60**	9	52,4	1,051	1600						Kold-60
	60**	4,5	44,7	0,724	1600						Kold-60
	40**	4,5	44,7	0,724	1600						Kold-60
Syntetisk	60	4	69,3	1,17	1200	•	•	•	•	•	Kold-60
	40	4	66,6	0,77	1200	•	•	•	•	•	Kold-60
Mini 14'	90	9	88,2	2,00	1400	•		•	•	•	Kold-90
	60	9	63	1,08	1400	•		•	•	•	Kold-90
	30	9	67,5	1,80	1400	•		•	•	•	Kold-90
Mini 14' + Express	30	2	38,7	0,14	1400	•		•	•	•	Kold-90
Mørke tekstiler	40	4	85,5	0,81	1200		•	*	•	•	Kold-40
Uld	40	2	54	0,41	1200			•	•		Kold-40
Finvask	40	4	57,6	0,61	1200			•	•		Kold-40
Sengetøj / Dun tekstiler	60	-	90	1,49	1000			•	•		Kold-60
Hygiejne+	90	9	99	1,80	1600			*			20-90
Skjorter	60	4	70,2	1,17	800	•	•	•		•	Kold-60
Plet Program	60	4,5	78,3	1,67	1600	•	•			•	30-60
Damp opfriskning	-	1	1	0,17	-						-
Outdoor / Sports	40	4	57	0,50	1200		•				Kold-40
SenseWash	60	9	****	****	1600	•	•	•	•	•	Kold-60
Rensning af tromle	70	-	87,3	1,94	700			*			70

• : Valgfri.

\* : Vælges automatisk, ingen annullering.

\*\* : Økonomiprogram (EN 60456 v. 3)

\*\*\* : Hvis maskinens maksimale centrifugeringshastighed er lavere end dette, kan du højst vælge maskinens maksimale centrifugeringshastighed.

\*\*\*\* : Programmet registrerer typen og mængden af vasketøjet og tilpasser automatisk vand- og strømforbrug og vasketid.

- : Se programbeskrivelsen for maksimal kapacitet.

 \*\* "Bomuld øko 40 °C og bomuld øko 60 °C er standardprogrammer." Disse programmer kaldes for "40 °C bomuld standardprogram" og "60 °C bomuld standardprogram" og vises på panelet med symbolerne.



Hjælpefunktionerne, der er angivet i skemaet, kan variere afhængigt af maskinens model.

Måden hvorpå hjælpefunktionerne vælges, kan være ændret af fabrikanten. Nye måder kan tilføjes eller fjernes.

Vand- og strømforbrug kan variere afhængigt af ændringer i vandtrykket, vandets hårdhed og temperatur, rumtemperatur, typen og mængden af vasketøj, valg af hjælpefunktioner og centrifugeringshastighed samt ændringer i den elektriske spænding.

Du kan se vasketiden for det valgte program på maskinens display, når du vælger program. Alt efter mængden af vasketøj, du har lagt i maskinen, kan der være en forskel på 1-1,5 timer mellem den varighed, der vises på displayet, og vaskecyklussens faktiske varighed. Varigheden opdateres automatisk kort efter maskinen starter.

### Vejledende værdier for syntetiske programmer

	Ladning (kg)	Vandforbrug (l)	Energiforbrug (kWh)	Programvarighed (min) *	Restfugtighed (%) **	Restfugtighed (%) **
					≤ 1000 rpm	> 1000 rpm
Syntetisk 60	4	69,3	1.17	115/150	45	40
Syntetisk 40	4	66,6	0.77	115/150	45	40

\* Du kan se vasketiden på det valgte program på maskinens display. Det er normalt, at der opstår små forskelle mellem tiden vist i displayet og den virkelige vasketid.

\*\* Restfugtighed-værdier kan afvige afhængigt af den valgte centrifugeringshastighed.

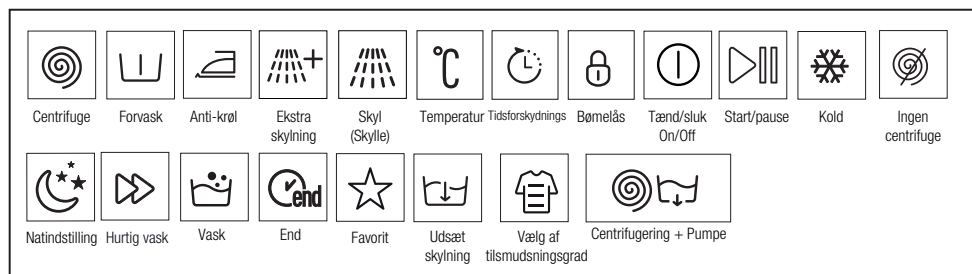



## Programmer

### • Bomuld hvidt/farvet

Du kan vaske dit slidstærke bomuldsvasketøj (lagner, sengetøj, håndklæder, badekåber, undertøj m.m.) på dette program. Når der trykkes på knappen til hurtigvaskfunktionen, forkortes programvarigheden markant, mens en effektiv vask sikres gennem intense vaskebevægelser. Hvis hurtigvaskfunktionen ikke vælges, sikres en bedre vask og skyl af dit meget snavsede vasketøj.

### • Syntetisk

Du kan vaske dit vasketøj (såsom skjorter, bluser, syntetiske blandinger/bomuldsblandinger m.m.) på dette program. Programvarigheden forkortes markant, mens en effektiv vask sikres. Hvis hurtigvaskfunktionen ikke vælges, sikres en bedre vask og skyl af dit meget snavsede vasketøj.

### • Uld

Brug dette program til at vaske uld/sart vasketøj. Vælg den temperatur, der svarer til den, der er angivet på tøjets vaskemærke. Vasketøjet vaskes med meget blide bevægelser for ikke at beskadige det.



APPAREL CARE

"Vaskeprogrammet for uld i denne maskine er blevet testet og godkendt af **The Woolmark Company** til vask af tøj mærket til **"maskinvask"** forudsat, at tøjets vaskes i henhold til instruktionerne på vaskemærket og instruktioner udstedt af producenten af denne vaskemaskine. M13985" "I Storbritannien, Irland, Hongkong og Indien er Woolmark-varemærke et certificeringsvaremærke."

### • SenseWash

Brug dette program til vask af tøj, der ofte vaskes, af bomuld, syntetiske eller blandede (bomuld + syntetisk) fibre. Programmet registrerer typen og mængden af vasketøjet og tilpasser automatisk vandforbrug og vasketid.



**ADVARSEL:** Brug ikke dette program til vask af uld og sarte tekstiler.

Hvis temperaturen vist i temperaturindikatoren ikke er egnet til tøj, skal du vælge en passende temperatur.

Den maksimale temperatur for det automatiske program, afhængigt af tilsmudsningsgraden og type af vasketøjet, er 60 °C. Vaskeydelsen er muligvis ikke tilstrækkelig til meget snavset hvidt tøj eller genstridige pletter (på kraver, sokker, svedpletter osv.). I disse tilfælde anbefales det at vælge et bomuldsprogram med forvask og indstille temperaturen til 50-60 °C.

Det automatiske program registrerer mange tøjtyper korrekt og vasker dem alle sikkert.

### • Bomuld Eco

Brug dette program til vask af normalt snavset, slidstærkt bomulds- og lærredstøj. Selv om programvarigheden er længere end ved de andre programmer, er det meget energi- og vandbesparende. Den reelle vandtemperatur kan afvige fra den angivne vasketemperatur. Hvis du vasker en mindre tøjmængde (f.eks. halvdelen af maksimummængden eller mindre), kan det ske, at programmets varigheder forkortes automatisk. I disse tilfælde formindskes energi- og vandforbruget, hvilket giver en mere økonomisk vask.

### • Hygiejne+

Brug dette program til vask af tøj, som kræver en antiallergisk og hygiejnisk vask ved høje temperaturer med intensiv og langvarig vaskecyklus. Den høje hygiejnestandard garanteres takket være den lange opvarmningstid og ekstra skylletrin.

- Programmet er testet af VDE-instituttet, med en valgt temperatur på 20 °C, og blev anerkendt for dets effektive fjernelse af bakterier og mug.

- Programmet er testet af "The British Allergy Foundation" (Allergy UK), med en valgt temperatur på 60 °C, og blev anerkendt for dets effektive fjernelse af allergener ud over bakterier og mug.



Allergy UK er et arbejdsnavn for The British Allergy Association. Kvalitetsmærket er udviklet til at hjælpe personer, der har brug for råd om et produkt, som kan forhindre/reducere/eliminere allergener eller reducere indholdet af allergener væsentligt i miljøer, hvor allergipatienter befinder sig. Målet med kvalitetsmærket er at give vished om, at produktet er testet eller undersøgt på en videnskabelig måde med målbare resultater.

### • Finvask

Du kan vaske dit sarte tøj, såsom strikvarer af bomulds-/syntetiske blandinger eller strømpebukser, på dette program. Det vasker med blidere vaskebevægelser. Vask det tøj, hvis farve du ønsker at passe på, på enten på 20 grader eller på koldtvaskeprogrammet.

### • Mini 14'

Brug dette program til hurtig vask af let snavset eller uplettet bomuldstøj. Program varighed kan reduceres med op til 14 minutter, når hurtigvaskfunktionen vælges. Når hurtigvaskfunktionen vælges, kan der maksimalt vaskes 2 (to) kg vasketøj.

### • Mørke tekstiler

Brug dette program til at beskytte farven på dit mørke tøj eller jeans. Det udfører en effektiv vask ved hjælp af særlige tromlebevægelser, selvom temperaturen er lav. Det anbefales at bruge flydende vaskemiddel eller uldshampoo til mørkt vasketøj. Brug ikke dette program til at vaske tøj, der indeholder uld m.m.

### • Outdoor/Sports

Du kan bruge dette program til at vaske sports- og udendørstøj, der indeholder blandinger af bomulds-/syntetiske materialer og vandafvisende materialer såsom gore-tex. m.m. Det vasker dit tøj forsigtigt takket være særlige roterende bevægelser.

### • Damp opriskning

Brug dette program til at reducere krølning og strygetid af en lille mængde uplettet bomuld, syntetisk eller blandet vasketøj.



Når dette program vælges, er det normalt at høre kogelyde, da dampgeneratoren koger vand til at producere damp.

### • Skjorter

Brug dette program til at vaske skjorter af bomuld, syntetiske stoffer og syntetiske blandinger sammen. Det forhindrer, at tøjet krøller. Hvis hurtigt vask funktionen vælges, aktiveres forbehandlingsalgoritmen.

- Tilføj forbehandlingsproduktet direkte på tøjet, eller tilsæt det sammen med vaskemidlet, når maskinen starter med at tage vand ind gennem den store sæbeskuffe. Sådan kan du opnå den samme vaskestandard, som du får med en normal vask, men på meget kortere tid. Dine skjorters levetid forlænges.

### • Sengetøj / Dun tekstiler

Brug dette program til at vaske fiberdyner med mærket "kan maskinvaskes". Sørg for at lægge dynen korrekt i maskinen for at undgå at beskadige maskinen og dynen. Fjern dynebetrækket, inden du lægger dynen i maskinen. Fold dynen én gang, og læg den i maskinen. Når du lægger dynen i maskinen, skal du være opmærksom på at placere den, så den ikke kommer i kontakt med dørbælgen eller glasset.

	Vask ikke mere end én dobbelt fiberdyne (200 x 200 cm) ad gangen.
	Dyner, puder, osv., der indeholder bomuld må ikke vaskes i maskinen.
	<b>ADVARSEL:</b> Vask ikke andre genstande end dyner, såsom tæpper, løbere og lignende. Dette kan skade maskinen permanent.

### • Skylning

Brug dette program, når du ønsker skylle eller stive tøj særskilt.

### • Centrifugering+Udpumpning

Brug dette program til at fjerne vand fra tøjet eller tømme maskinen for vand.

### • Plet Program

Maskinen har et specielt pletprogram, som muliggør fjernelsen af forskellige typer af pletter på den mest effektive måde. Brug kun dette program til farvefast bomuldstøj. Vask ikke sart vasketøj og vasketøj, der smitter af, på dette programmet. Før vask skal vaskesymbolerne på tøjet kontrolleres (anbefales for bomuldsskjorter, bukser, shorts, T-shirts, babytøj, nattøj, forklæder, duge, sengetøj, dynebetræk, lagner, pudebetræk, badehåndklæder, håndklæder, sokker og bomuldsundertøj, der er egnet til vask ved høje temperaturer og i lang tid). Du kan bruge det automatiske pletprogram til at vaske 24 typer pletter opdelt i to forskellige grupper alt efter dit valg af hurtigvaskfunktion. Du kan se grupperne af pletter baseret på valget af hurtigvaskfunktion. Du finder grupperne af pletter baseret på valget af hurtigvaskfunktion herunder:

Når hurtigvaskfunktionen vælges:	
Blod	Frugtjuice
Chokolade	Ketchup
Budding	Rødvin
Æg	Karry
Te	Marmelade
Kaffe	Kul

Når hurtigvaskfunktionen vælges fra:	
Smør	Mad
Græs	Mayonnaise
Mudder	Salatdressing
Cola	Makeup
Sved	Motorolie
Kravesmuds	Babymad

- Vælg et pletprogram.
- Find den plettype, du vil fjerne, i grupperne ovenover, og vælg gruppen med knappen til hurtigvaskfunktionen.
- Læs vaskemærket på tøjet omhyggeligt, og sørg for at vælge den korrekte temperatur og centrifugeringshastighed.

## Temperaturvalg

Når et nyt program vælges, vises den anbefalede temperatur for det valgte program på temperaturindikatoren. Det er muligt, at den anbefalede temperatur ikke er den maksimale temperatur, der kan vælges for dette program.

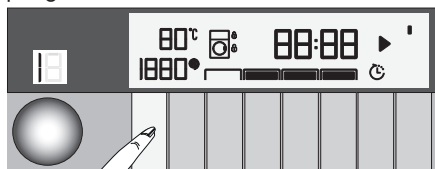

Tryk på knappen til **temperaturindstilling** for at ændre temperaturen. Temperaturen falder i trin på 10 °C ad gangen.

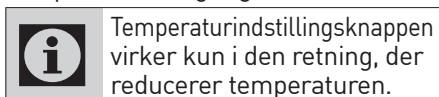

Til sidst vises "-" symbol i displayet, der angiver en kold vask.

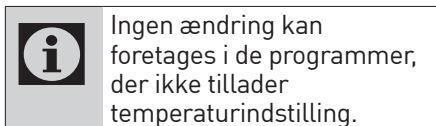
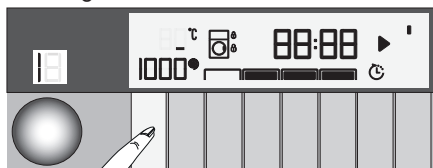

Du kan også ændre temperaturindstillingen, efter vasken er startet. Hvis vaskeprogrammer er passende, kan der foretages ændringer. Hvis vaskeprogrammer ikke er passende, kan der ikke foretages ændringer.



## Valg af centrifugerings fart

Når et nyt program vælges, vises den anbefalede centrifugeringshastighed for det valgte program på indikatoren for **Centrifugeringshastighed**.

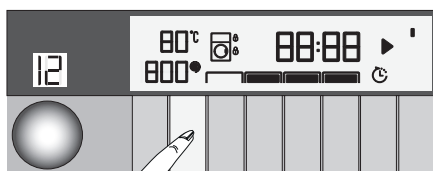
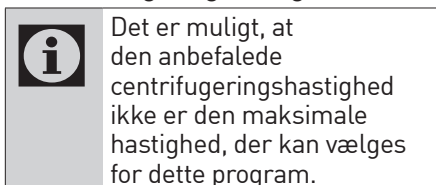

## Tryk på knappen til **regulering af centrifugeringshastighed**

for at ændre hastigheden.

Centrifugeringshastigheden sænkes gradvist.

Afhængig af hvilken model

maskinen er, vises derefter

mulighederne "skyllestop" og "ingen centrifugering" i displayet.



### Knappen for justering af centrifugeringshastighed

fungerer kun i retningen mod mindsket centrifugeringshastighed.

Skylllestop indikeres med symbolet "⌵" og ingen centrifugering indikeres med symbolet "⌵".

Hvis du ikke tømmer maskinen umiddelbart efter, programmet er slut, kan du bruge funktionen **skyllestop** for at undgå, at tøjet krøller, når der ikke er vand i maskinen.

Denne funktion beholder vasketøjet i det sidste hold skyllevand.

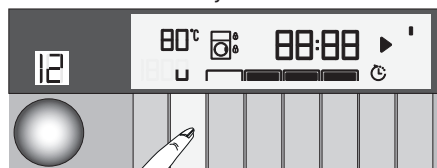

Hvis du ønsker at centrifugere dit vasketøj efter brug af funktionen skyllestop:

- Indstil **centrifugeringshastigheden**.
- Tryk på knappen **Start/pause / annuller**. Programmet fortsætter. Vandet udpumpes, og tøjet centrifugeres.

Hvis du ønsker at tømme maskinen for vand ved slutningen af programmet uden at centrifugere, kan du bruge funktionen **ingen centrifugering**.

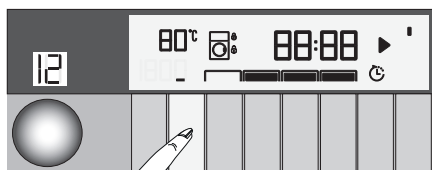

Ingen ændring kan foretages i de programmer, der ikke tillader justering af centrifugeringsfart.

Centrifugeringsfart kan ændres efter start af vaskeprogram, hvis vaskeprogrammet er passende. Hvis vaskeprogrammet ikke er passende, kan der ikke foretages ændringer.

## Valg af hjælpefunktioner

Vælg den ønskede hjælpefunktion, før programmet startes. Når et program vælges, lyser rammerne om de hjælpefunktionssymboler, der også kan vælges. Når en hjælpefunktion er valgt, vil det indre område lyse.

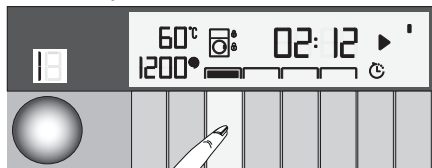

Rammen i symbolet for den hjælpefunktion, der ikke kan vælges sammen med det aktuelle program, lyser ikke.

Rammerne om de hjælpefunktioner, der kan vælges til det aktuelle program efter programstart, lyser også konstant. Du kan vælge eller annullere de hjælpefunktioner, som har lysende rammer. Når vaskecyklussen kommer til et punkt, hvor det ikke længere er muligt at vælge hjælpefunktionen, vil rammen i indikatoren for funktionen slukkes.



Nogle funktioner er ikke kompatible. Hvis du vælger en ny hjælpefunktion, der er i konflikt med en allerede valgt funktion, indén du starter maskinen, annulleres den funktion, der blev valgt først, mens den nye hjælpefunktion forbliver aktiveret. Hvis du f.eks. ønsker at vælge kvikvask efter at have valgt ekstra skyl, annulleres ekstra skyl og kvikvask forbliver aktiv.



Hjælpefunktioner, der ikke er kompatible med programmet, kan ikke vælges. (Se "Program- og forbrugstabel").

Nogle programmer har hjælpefunktioner, der skal køre samtidigt. Disse funktioner kan ikke annulleres. Rammen om symbolerne for hjælpefunktionerne lyser ikke, kun området inden i rammerne lyser.

## Hjælpefunktioner

### • Forvask

En forvask kan kun betale sig for meget snavset vasketøj. Ved at undlade forvask sparer du energi, vand, vaskemiddel og tid.

### • Express

Når denne funktion vælges, afkortes et programs varighed med 50 %. Takket være de optimerede vasketrin opnås høj mekanisk aktivitet, optimalt vandforbrug og høj vaskeevne på trods af den kortere varighed.



Når du vælger denne funktion, må du kun fylde halvdelen af den mængde vasketøj, der er angivet i programskemaet, i maskinen.

### • Ekstra skyl

Denne funktion tilføjer et ekstra skyl efter det, der allerede foretages efter klarvasken. Dermed begrænses risikoen for, at den minimale mængde vaskemiddel, der sidder tilbage i tøjet, generer sart hud (hos spædbørn, allergikere m.fl.).

### • Lydsvag

Brug denne tilstand til at vaske bomuldsstoffer med lavere strømforbrug og mindre larm. Centrifugeringstrinnene annulleres for en stille vask, og vaskecyklussen slutter med skyllestop. Efter programmet er slut, kan tøjet centrifugeres ved at vælge centrifugeringsprogrammet.

## Funktioner/programmer, der vælges ved at holde funktionsknapperne nede i tre sekunder

### • Rensning af tromle

Tryk og hold knappen til hjælpefunktion 1 nede i tre sekunder for at vælge programmet.

Brug dette program regelmæssigt (en gang hver 1-2 måneder) for at rense tromlen og sørge for den påkrævede hygiejne. Kør kun programmet, når maskinen er helt tom. For at opnå et bedre resultat skal du hælde pulverkalkfjerner til vaskemaskiner i sæbeskuffe nr. "2". Når programmet er færdigt, skal du lade døren stå åben, så maskinen kan tørre indeni.



Dette er ikke et vaskeprogram. Det er et vedligeholdelsesprogram.

Kør ikke programmet, mens der er noget i maskinen. Hvis du forsøger at gøre det, vil maskinen registrere tyngden af indholdet og afbryde programmet.

### • Børnesikring

Brug funktionen børnesikring for at sikre, at børn ikke piller ved maskinen. Dermed undgår du ændringer i et program, der kører.



Du kan tænde og slukke maskinen med **On/Off**-knappen, når Børnesikring er aktiveret. Når du tænder maskinen igen, fortsætter programmet fra det sted, det stoppede.

Hvis du trykker på en valgfri knap, mens børnesikringen er aktiveret, afgiver maskinen et lydsignal. Lydsignalet slukkes ved at trykke på knapperne 5 gange i træk.

### Aktivering af børnelåsen:

Tryk og hold på **2**.

**hjælpefunktionsknap** i tre sekunder.

Når nedtællingen "**CL 3-2-1**"

kommer til ende, vises "Børnesikring aktiveret" i displayet. Du kan slippe

**2. hjælpefunktionsknap**, når denne advarsel vises i displayet.

### Deaktivering af børnesikringen:

Tryk og hold på **2**.

**hjælpefunktionsknap** i tre sekunder. Når nedtællingen "**CL 3-2-1**" kommer til ende, slukkes "Børnesikring aktiveret" i displayet.

### • Antikrøl+

Denne funktion vælges ved at holde knappen til hjælpefunktion 4 nede i 3 sekunder. Herved tændes lampen for dette programtrin. Når funktionen vælges, roterer tromlen i op til 8 timer for at forhindre, at vasketøjet krøller ved programmets slutning. Du kan annullere programmet og tage dit vasketøj ud på hvilket som helst tidspunkt i løbet af de 8 timer. Tryk på knappen til valg af funktion eller knappen tænd/sluk for at annullere funktionen. Lampen for dette programtrin forbliver tændt, indtil funktionen annulleres, eller trinnet afsluttes. Hvis funktionen ikke annulleres, går det også i gang ved de næste vaskecyklusser.

## Sluttid

### Tidsdisplay

Den tid, der er tilbage af et program, vises på displayet, i timer og minutter, mens programmet kører, f.eks. "01:30".



Programmets tid kan afvige fra værdierne i "Program- og forbrugsskema", afhængig af vandtryk, vandets hårdhed og temperatur, rumtemperatur, mængde og type af vasketøj, valgte hjælpeprogrammer, valgte funktioner og ændringer på netspændingen.

Med **Sluttid**-funktion kan en opstart af maskinen udsættes med op til 24 timer. Når du trykker på knappen **Sluttid**, er den viste tid programmets estimerede sluttid. Hvis **Sluttid** indstilles, vil indikatoren for **sluttid** lyse.

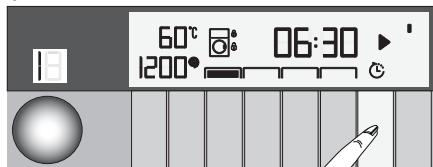

For at aktivere funktionen sluttid og dermed afslutte programmet på det angivne tidspunkt skal du trykke på knappen **start/pause**, efter du har indstillet tiden.

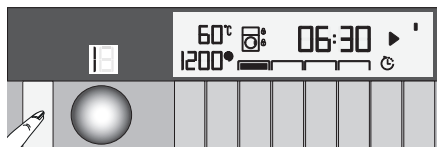

Hvis du vil annullere sluttid-funktionen, skal du genstarte maskinen ved at trykke på **tænd/sluk**-knappen.



**Undgå at bruge flydende vaskemiddel, når du aktiverer funktionen sluttid!** Der er risiko for pletter på tøjet.

- Åbn frontlågen, læg vasketøjet i og tilsæt sæbe osv.
- Vælg vaskeprogram, temperatur, centrifugeringshastighed og, hvis nødvendigt, hjælpefunktioner.
- Indstil den ønskede sluttid ved at trykke på **sluttid**-knappen. Indikatoren for **sluttid** lyser.
- Tryk på **start/pause**- knappen. Nedtællingen starter og tegnet ":" begynder at blinke midt i sluttiden på displayet.



**Der kan ilægges ekstra vasketøj i sluttid-perioden.** Ved afslutning af nedtællingen slukker indikatoren for sluttid, det valgte program starter, og tiden for det valgte program vises i displayet.

**Når valget af sluttiden er fuldført,** vil tiden vises på skærmen, og den vil bestå af sluttiden plus varigheden af det valgte program.

## Start af programmet

- Tryk på **Start/pause**- knappen for at starte programmet.
- **Start/pause**-knappen, som var dæmpet, begynder nu at lyse og angiver, at programmet er startet.

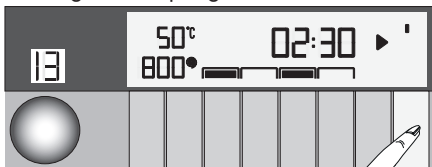

- Frontlågen er låst. Dørlås-symbol vises, når lågen er låst.

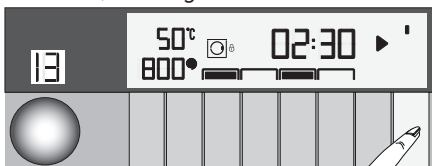

- Aktuelt programtrin angives med programmets opfølgning indikator LED'er i displayet.

## Lås på frontlågen

Der er et låsesystem på maskinens frontlåge, der forhindrer åbning af lågen i de tilfælde, hvor vandniveauet gør det uhensigtsmæssigt. "Dør låst" symbolet lyser i displayet, når frontlågen er låst.

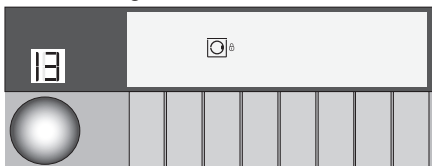



## Ændring af valg efter at programmet er startet

Tilføjelse af vasketøj efter, programmet er startet:

Når der trykkes på start/pause-knappen, og vandniveauet inde i maskinen er passende, blinker dør-symbolet i displayet indtil lågen åbnes, og dæmpes, når lågen er åben.



Når der trykkes på start/pause-knappen, og vandniveauet i maskinen ikke er passende, vil dør-symbolet forblive tændt.

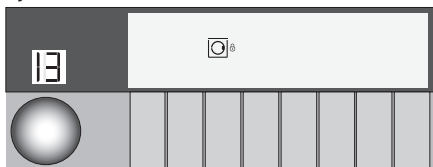

Sådan sættes maskinen på pause: Tryk på start/pause-knappen for at pausere maskinen. Et vent-symbol begynder at blinke i displayet.

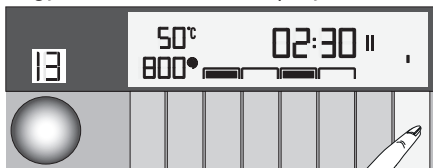

Sådan skiftes program, efter programmet er startet:

Ændring af programmet er ikke tilladt, når det aktuelle program kører.

Du kan vælge det nye program efter at have sat det aktuelle program på pause.



Det valgte program starter forfra.

## Ændring af hjælpefunktioner, hastighed og temperatur

Du kan annullere eller aktivere hjælpefunktionerne afhængigt af det trin, programmet har nået. Se "Valg af hjælpefunktion".

Du kan også ændre fart- og temperaturindstilling. Se "Valg af centrifugering" og "Valg af temperatur".



Frontlågen kan ikke åbnes hvis vandtemperaturen i maskinen er høj eller hvis vandniveauet er over lågens niveau.

## annullering af programmet

Et program annulleres, når maskinen slukkes og tændes igen. Tryk på **tænd/sluk-knappen**, og hold den nede i 3 sekunder. Når nedtællingen "3-2-1" er færdig, slukkes maskinen.



Når du trykker på **On/Off-knappen** mens børnesikring er aktiv, vil programmet ikke annulleres. Du skal først annullere børnesikringen.

Hvis du ønsker at åbne lågen efter at have annulleret programmet, men dette ikke er muligt da vandet inde i maskinen er over lågens åbningsniveau, skal du dreje **programvælgeren** til **Udpumpning+centrifugering**-program og tømme maskinen fra vandet.

## Afslutning af program

Når programmet er slut, vises slut-symbol i displayet.

Hvis du ikke trykker på en knap i løbet af 10 minutter, slukker maskinen. Displayet og alle indikatorer er slukket.

Hvis du trykker på On/Off-knap, vil alle programtrin vises i displayet.

## Indstilling af lydstyrke

Lav lydstyrke og høj lydstyrke

Tryk og hold knapperne til hjælpefunktion 1 og 2 nede i tre sekunder for at indstille lydniveauet. Når nedtællingen "3-2-1" er færdig, vises symbolet for lydstyrke samt den nye indstilling på displayet.

## Din maskine er udstyret med en "Standby-tilstand"

Hvis du ikke starter et program eller venter uden at udføre nogen handling, når maskinens er tændt på knappen Tænd/slut, og når der blev udført et programvalg, eller hvis der ikke udføres en handling ca. 2 minutter efter det valgte program er afsluttet, vil maskinen automatisk skifte til energisparetilstand. Indikatorens lysstyrke vil blive reduceret. Hvis produktet er udstyret med et display, der viser programvarighed, vil displayet slukke helt. Hvis du drejer programvælger-knappen eller trykker på en vilkårlig knap, vil lyset og skærmen vende tilbage til den forrige tilstand. Dine foretagne programvalg kan ændre sig, når du går ud af energisparetilstand. Kontrollér, om dit program er passende, før det startes. Justér om nødvendigt. Det er ikke en fejl.

- 

## Brugermanual

### Klargøring af maskinen

- Kontrollér, at slangerne er tilsluttet helt tæt.
- Slut maskinen til strømmen.
- Åbn hanen helt.
- Læg vasketøjet i maskinen.
- Tilsæt vaskemiddel og skyllemiddel.

### Programvalg

- Vælg programmet passende til vasketøjets type, mængde og tilsmudsningsgrad i overensstemmelse med "Programmer- og forbrugstabel" og nedenstående temperaturskema.

### Valg af hjælpefunktioner

Vælg de ønskede hjælpefunktioner før programmet startes. Når et program vælges, lyser rammerne om de hjælpefunktionssymboler, der også kan vælges. Når en hjælpefunktion er valgt, vil det indre område også lyse.

### Start af programmet

- Tryk på knappen Start/pause for at starte programmet.
- Programmets opfølgningsslys, der viser start af programmet, tændes.



Hvis der ikke startes noget program og ikke røres ved nogen knapper i løbet af 1 minut under programvalgsprocessen, skifter maskinen til pauseindstilling og lysene for temperatur, fart og frontlåge slukkes. Andre indikatorlys og indikatorer slukkes. Når programvalgsknappen drejes eller der trykkes på en knap, tændes indikatorlys og indikatorer igen.

## Afslutning af program

Når programmet er slut, vises slut-symbol i displayet.

Hvis du ikke trykker på en knap i løbet af 10 minutter, slukker maskinen. Displayet og alle indikatorer er slukket.

Hvis du trykker på On/Off-knap, vil alle programtrin vises i displayet.

## Annullering af programmet

Et program annulleres, når maskinen slukkes og tændes igen. Tryk på **On/Off**-knappen, og hold den nede i 3 sekunder.

## Børnesikring

Brug funktionen børnesikring for at sikre, at børn ikke piller ved maskinen. Dermed undgår du ændringer i et program, der kører.



Du kan tænde og slukke maskinen med **On/Off**-knappen, når Børnesikring er aktiveret. Når du tænder maskinen igen, fortsætter programmet fra det sted, det stoppede.

### Aktivering af børnesikringen:

Tryk og hold på **2**.

**hjælpefunktionsknap** i tre sekunder.

Når nedtællingen "**CL 3-2-1**" kommer til ende, vises "Børnesikring aktiveret" i displayet. Du kan slippe **2**, **hjælpefunktionsknap**, når denne advarsel vises i displayet.

### Deaktivering af børnesikringen:

Tryk og hold på **2**.

**hjælpefunktionsknap** i tre sekunder. Når nedtællingen "**CL 3-2-1**" kommer til ende, slukkes "Børnesikring aktiveret" i displayet.

## Vedligeholdelse og rengøring

Produktets levetid forlænges og hyppige problemer begrænses ved rengøring med jævne mellemrum.

### Rengøring af sæbeskuffen

Rens sæbeskuffen med jævne mellemrum (efter 4-5 vasketid) som vist nedenfor for at undgå ophobning af pulversæbe med tiden.

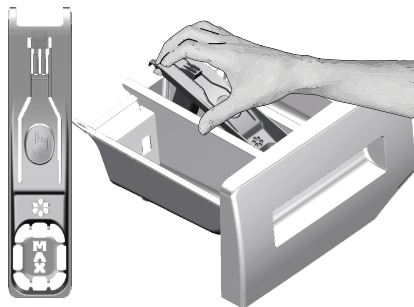

Løft den bagerste del af hæverten for at tage den ud som vist på tegningen.

- Tryk på prikken på hæverten i skyllemiddelafdelingen og træk den imod dig, indtil sæbeskuffen kan frigøres fra maskinen.



Hvis der begynder at samle sig mere vand og skyllemiddel end normalt i afdelingen for skyllemiddel, skal hæverten renses.

- Vask sæbeskuffen og hæverten i rigeligt lunkent vand i en balje. Bær gummihandsker eller brug en passende børste for at undgå at få aflejringerne i skuffen på huden mens du rengør.
- Efter rengøringen skal hæverten sættes tilbage på plads og skuffen isættes tilbage.

## Rengøring af frontlågen og tromlen

For produkter med tromlerensning program, se Betjening af produktet - Programmer.



Gentag tromlerensning hver anden måned.

Brug anti-kalk, der er velegnet til vaskemaskiner.

Efter hver vask undersøg, om der er nogen genstande tilbage i tromlen.



Hvis hullerne vist nedenfor er tilstoppede, rens dem med et tandstik.



Fremmede metalgenstande kan forårsage rustdannelse i tromlen. Rens pletter på tromlens overflade med rengøringsmidler til rustfrit stål. Brug aldrig ståluld.



**ADVARSEL:** Brug aldrig svamp eller skrubbestoffer. Dette vil ødelægge lakerede, forkromede og plastik overflader.

## Rengøring af kabinnet og kontrolpanel

Tør maskinens kabinnet med sæbevand eller ikke-ætsende, mild gel-sæbe, hvis nødvendigt, og tør af med en blød klud.

Brug kun en blød og fugtig klud til rengøring af kontrolpanelet.

## Renning af vandtilførselsfiltre

Der sidder et filter for enden af hver vandtilførselsventil bag på maskinen samt i enden af hver vandtilførselsslange, hvor de er tilsluttet vandhanen. Disse filtre forhindrer fremmedlegemer og snavs i vandet i at trænge ind i vaskemaskinen. Filtrene bør renses, da de bliver snavsede.

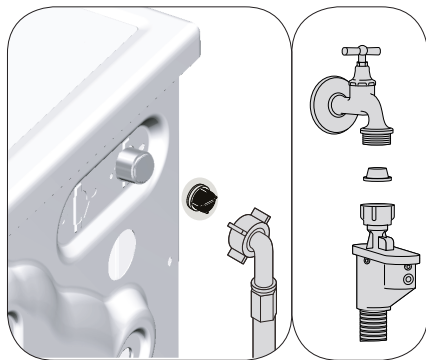

- Luk for vandet.
- Fjern møtrikkerne fra vandtilførselsslangerne for at få adgang til filtrene på vandtilførselsventilerne. Rens dem med en passende børste. Hvis filtrene er for snavsede, kan de tages ud med en pincet og rengøres.
- Udtag filtrene på de flade ender af vandtilførselsslangerne sammen med pakningerne og rens dem grundigt i rindende vand.
- Sæt omhyggeligt pakningerne og filtrene tilbage på plads og fastgør møtrikkerne med hånden.

## Udtømning af resterende vand og rensning af pumpefilteret.

Filtersystemet i din maskine forhindrer faste genstande som knapper, mønter og stoffibre i at tilstoppe pumpens skovlhjul under udtømning af vaskevandet. På den måde kan vandet komme ud uden problemer og pumpens levetid forlænges.

Hvis maskinen ikke kan tømme vandet ud, er pumpens filter tilstoppet. Filteret skal renses når som helst, det er tilstoppet, eller hver 3. måned. Før pumpefilteret kan renses, skal vandet tømmes ud. Desuden kan det være nødvendigt at tømme vandet ud, hvis maskinen skal transporteres (f.eks. i forbindelse med flytning) eller hvis vandet fryser.



**ADVARSEL:** Fremmede genstande i pumpefilteret kan beskadige din maskine og kan forårsage støjproblemer.



**ADVARSEL:** Hvis produktet ikke benyttes skal vandhanen lukkes, slangen tages af, og maskinen tømmes for vand for at undgå nedfrysning af vand i installationen.



**ADVARSEL:** Efter hver brug skal vandtilførselshanden lukkes.

Rensning af det snavsede filter og udtømning af vandet:

- Afbryd strømmen til vaskemaskinen.



**ADVARSEL:** Temperaturen af vandet i maskinen kan blive op til 90 °C. Rengør filteret efter at vandet i maskinen er kølet af for at undgå forbrændinger.

- Åben filterdækslet.
- Hvis filterdækslet består af to dele, trykkes knappen på filterdækslet nedad og delen trækkes ud mod dig selv.



Du kan fjerne filterlåget ved at skubbe let nedad med en tynd plastik skruetrækker gennem åbningen oven over filterlåget. Brug ikke metal værktøj til at fjerne filterlåget.

- Nogle af vores produkter har en nød-udledningsslange, og nogle har ikke. Følg nedenstående trin for at udtømme vandet.

**Hvis produktet har en nød-udledningslange, tømmes vandet på følgende måde:**

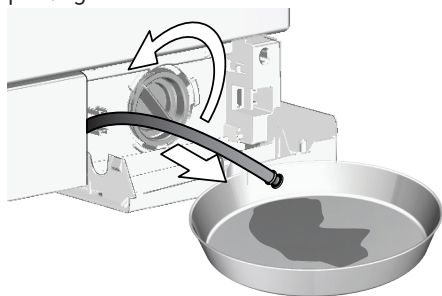

- Træk nød-udledningsslangen frem fra opbevaringsstedet
- Placer en stor beholder ved enden af slangen. Tøm vandet ud i beholderen ved at trække proppen ud for enden af slangen. Når beholderen er fuld, lukket slangens åbning med proppen igen. Når beholderen er tømt, gentages ovenstående fremgangsmåde for at fortsætte udtømningen af vand fra maskinen.
- Når vandet er tømt ud, lukkes enden af slangen med proppen igen, og slangen sættes på plads.
- Drej pumpefilteret for at tage det ud.
- 
- Fjern alle aflejringer og fibre inde i filteret samt omkring pumpens skovlhjul.
- Udskift filteret.
- Hvis filterdækslet består af to dele, lukkes filterdækslet ved at trykke på knappen. Hvis det kun er én del, skal tapperne i den nederste del først på plads, hvorefter den øverste del trykkes for at lukke.

# Fejlfinding

## Programmet starter ikke efter lukning af døren.

- Start / Pause / Annuller-knappen blev ikke trykt.>>> *\*Tryk på start/pause/ annuller-knappen*
- Det kan være svær at lukke frontlågen, hvis der er lagt for meget tøj i maskinen.>>> *Reducer mængden af vasketøj, og kontrollér, at frontlågen er lukket korrekt.*

## Programmet kan ikke startes eller vælges.

- Maskinen er skiftet til beskyttelsesindstilling på grund af et forsyningsproblem (strømspænding, vandtryk osv.).>>> *Tryk og hold tænd/sluk-knappen nede i 3 sekunder for at nulstille maskinen til fabriksindstillingen. (»Annullering af programmet«)*

## Vand i maskinen.

- Der kan være tilbageværende vand i maskinen på grund af kontrolprocesserne i produktionen.>>> *Det er ikke en fejl. Vand er ikke skadeligt for maskinen.*

## Vandet siver ud fra bunden af maskinen.

- Muligvis problemer med slanger eller pumpefilteret.>>> *Kontroller, at tætningerne i vandtilførselsslangerne er fast monteret. Fastgør slangen tæt til vandhanen.*
- Pumpefilter er muligvis ikke lukket helt.>>> *Kontroller, at pumpefilteret er lukket helt.*

## Maskinen fyldes ikke med vand.

- Vandhanen er lukket. >>> *Åbn vandhanen.*
- Vandtilførselsslangen er bøjet. >>> *Ret slangen.*
- Vandtilgangsfileret er tilstoppet. >>> *rens filteret.*
- Frontlågen stå på klem. >>> *Luk frontlågen.*

## Maskinen tømmer ikke vand ud.

- Vandudledningsslagen er muligvis tilstoppet eller drejet. >>> *rengør eller ret slagen.*
- Pumpefilter er tilstoppet. >>> *Rens pumpefilteret.*

## Maskinen vibrerer og støjer.

- Maskinen står måske, så den ikke er i balance.>>> *Justér fødderne, så maskinen står vandret.*
- Der kan være kommet et fremmedlegeme i pumpefilteret. >>> *Rens pumpefilteret.*
- Transportsikkerhedsboltene er ikke fjernet. >>> *Fjern transportsikkerhedsboltene.*
- Der kan være for lidt vasketøj i maskinen. >>> *Læg mere vasketøj i maskinen.*
- Maskinen kan være overbelastet med vasketøj. >>> *Tag noget af vasketøjet ud af maskinen eller fordel tøjet ensartet i maskinen med hånden.*
- Maskinen støder måske imod en fast flade. >>> *Sørg for, at maskinen ikke læner sig mod noget.*

### **Maskinen standsede kort tid efter, programmet startede.**

- Maskinen kan være standset midlertidigt på grund af lav spænding. >>> *Den fortsætter med at arbejde, når strømspændingen er tilbage på normalt niveau.*

### **Maskinen udleder det vand, der tages ind.**

- Udledningsslangen er muligvis ikke i den korrekte højde. >>> *Tilslut udledningsslangen som beskrevet i brugermanualen.*

### **Der kan ikke ses vand i maskinen under vask.**

- Vandstanden er ikke synlig udefra. Det er ikke en fejl.

### **Frontlågen kan ikke åbnes.**

- Dørlåsen er aktiveret pga. vandstanden i maskinen. >>> *Tøm maskinen for vand ved at køre enten pumpe- eller centrifugeringsprogram.*
- Maskinen opvarmer vandet eller er i centrifugeringscyklussen. >>> *Vent, indtil programmet afsluttes.*
- Børnesikring er aktiveret. Dørlåsen deaktiveres et par minutter efter at programmet afsluttes. >>> *Vent et par minutter for deaktivering af dørlåsen.*
- Frontlågen kan sidde fast på grund af det tryk, den er udsat for. >>> *Tag fat i håndtaget, tryk på døren, og træk derefter i den for at åbne den.*

### **Vask tager længere tid end angivet i vejledningen. (\*)**

- Vandtrykket er lavt. >>> *Maskinen venter til at tage tilstrækkelig vandmængde vand for at forhindre dårlig vaskeresultat pga. mindre vandmængde. Derfor er vasketiden længere.*
- Spændingen kan være lav. >>> *Vasketiden forlænges for at undgå dårlige vaskeresultater, når forsyningsspændingen er lav.*
- Vandets indgangstemperatur kan være lav. >>> *Det tager længere tid at opvarme vandet i vintermåneder. Vasketiden kan også være længere for at undgå dårlige vaskeresultater.*
- Antal skyl og/eller mængden af skyllevand kan være øget. >>> *Maskinen øger vandmængden til skyl, når der skal udføres grundig skyl, og tilføjer et ekstra skylletrin om nødvendigt.*
- Ekstra sæbeskum kan finde sted og automatisk skumabsorptionssystem kan have været aktiveret på grund af for stor mængde af vaskemiddel. *Brug de anbefalede doseringer af vaskemidlet.*

### **Programmet tæller ikke ned. (På modeller med display) (\*)**

- Tidsindikatoren tæller ikke ned, før maskinen har taget tilstrækkeligt vand ind. >>> *Tidsindikatoren tæller ikke ned, før maskinen har taget tilstrækkeligt vand ind. Maskinen venter, indtil der er en tilstrækkelig vandmængde, for at undgå et dårligt vaskeresultat på grund af for lidt vand. Derefter genoptager tidsindikatoren nedtællingen.*
- Timeren stopper muligvis under opvarmning af vandet. >>> *Tidsindikatoren tæller ikke ned, før maskinen har nået den valgte temperatur.*
- Timeren stopper muligvis under centrifugering. >>> *Det automatiske system til sporing af ubalance i tromlen kan være aktiveret på grund af ujævn fordeling af vasketøjet.*

### **Programmet tæller ikke ned. (\*)**

- Der kan være ubalance i tromlem. >>> *Det automatiske system til sporing af ubalance i tromlen kan være aktiveret på grund af ujævn fordeling af vasketøjet.*



**Maskinen skifter ikke til centrifugering. (\*)**

- Der kan være ubalance i tromlem. >>> *Det automatiske system til sporing af ubalance i tromlen kan være aktiveret på grund af ujævn fordeling af vasketøjet.*
- Maskinen centrifugerer ikke, hvis den ikke er tømt helt for vandet. >>> *Kontroller filteret og udledningslangen.*
- Ekstra sæbeskum kan finde sted og automatisk skumabsorptionssystem kan have været aktiveret på grund af for stor mængde af vaskemiddel. >>> *Brug de anbefalede doseringer af vaskemidlet.*

**Vaskeresultater er dårlige: Tøjet bliver gråt. (\*\*)**

- Utilstrækkelig mængde af vaskesæbe anvendt i en længere periode. >>> *Brug de anbefalede mængder af vaskesæbe i overensstemmelse med vandets hårdhed og tøjet.*
- Vasken foregår ved lave temperaturer i en længere periode. >>> *Vælg den korrekte temperatur til det tøj, der skal vaskes.*
- Utilstrækkelig mængde vaskemiddel. >>> *Brug af utilstrækkelig mængde vaskemiddel med hårdt vand medfører, at skidt holder fast i tøjet, som bliver gråt med tiden. Det er vanskeligt at fjerne den grå farve, når dette sker. Brug de anbefalede mængder af vaskesæbe i overensstemmelse med vandets hårdhed og tøjet.*
- Der er fyldt for meget vaskemiddel i. >>> *Brug de anbefalede mængder af vaskesæbe i overensstemmelse med vandets hårdhed og tøjet.*

**Vaskeresultater er dårlige: Tøjet forbliver plettet eller er ikke hvidt. (\*\*)**

- Utilstrækkelig mængde vaskemiddel. >>> *Brug de anbefalede mængder af vaskemiddel for vasketøjet.*
- Der blev ilagt for meget vasketøj. >>> *Overfyld ikke maskinen. Ilæg den mængde, der er anbefalet i "Program og forbrugsskema".*
- Der blev valgt forkert program og temperatur. >>> *Vælg det korrekte program og temperatur for det tøj, der skal vaskes.*
- Der blev brugt forkert type vaskemiddel. >>> *Brug vaskemiddel, som er egnet til maskinen.*
- Vaskemidlet blev puttet i den forkerte afdeling. >>> *Put vaskemidlet i den korrekte afdeling, tergent in the correct compartment. Bland ikke blegemidler med vaskemidler.*

**Vaskeresultater er dårlige: Der kommer oliepletter på tøjet. (\*\*)**

- Regelmæssig tromlerensning er ikke udført. >>> *Rens tromlen regelmæssigt. For dette, se .*

**Vaskeresultater er dårlige: Tøjet lugter ubehageligt. (\*\*)**

- Lag med lugt og bakterier er dannet på tromlen som følge af kontinuerlig vask ved lavere temperaturer og / eller i korte programmer. >>> *Lad sæbeskuffen og frontlågen stå på klem efter hver vask. Dette forhindrer, at fugt, som er gavnlige for bakterier, opstår i maskinen.*

**Farve på tøjet falmer. (\*\*)**

- Der blev ilagt for meget vasketøj. >>> *Overfyld ikke maskinen.*
- Vaskemiddel er fugtigt. >>> *Hold vaskemidler lukkede i tørt sted og undlad at udsætte dem for meget høje temperaturer.*
- Der blev valgt en højere temperatur. >>> *Vælg de korrekte temperatur og program, som egner sig til tøjtypen og tilsmudsningsgraden.*

### **Maskinen skyller ikke godt.**

- Vaskemidlets mængde, mærke og opbevaringsforhold er ukorrekte. >>> *Brug et vaskemiddel, der egner sig til maskinvask og til dit tøj. Hold vaskemidler lukkede i tørt sted og undlad at udsatte dem for meget høje temperaturer.*
- Vaskemidlet blev puttet i den forkerte afdeling. >>> *Hvis vaskemidlet puttes i forvask-afdelingen selvom forvasken ikke er valgt, kan maskinen tage sæben under skylning. Put vaskemidlet i den korrekte afdeling.*
- Pumpefilter er tilstoppet. >>> *Kontrollér filteret.*
- Afløbslangen er foldet. >>> *Kontrollér afløbslangen.*

### **Tøjet er stift efter vask. (\*\*)**

- Utilstrækkelig mængde vaskemiddel. >>> *Brug af utilstrækkelig mængde af vaskemiddel i forhold til vandets hårdhed kan medføre, at vasketøjet bliver stift med tiden. Brug korrekt mængde af vaskemiddel i henhold til vandhårdheden.*
- Vaskemidlet blev puttet i den forkerte afdeling. >>> *Hvis vaskemidlet puttes i forvask-afdelingen selvom forvasken ikke er valgt, kan maskinen tage sæben under skylning. Put vaskemidlet i den korrekte afdeling.*
- Vaskemidlet blev muligvis blandet med skyllemidlet. >>> *Bland ikke skyllemiddel med vaskemiddel. Vask og rengør sæbeskuffen med varmt vand.*

### **Tøjet dufter ikke af skyllemiddel. (\*\*)**

- Vaskemidlet blev puttet i den forkerte afdeling. >>> *Hvis vaskemidlet puttes i forvask-afdelingen selvom forvasken ikke er valgt, kan maskinen tage sæben under skylning. Vask og rengør sæbeskuffen med varmt vand. Put vaskemidlet i den korrekte afdeling.*
- Vaskemidlet blev muligvis blandet med skyllemidlet. >>> *Bland ikke skyllemiddel med vaskemiddel. Vask og rengør sæbeskuffen med varmt vand.*

### **Der rester af vaskemiddel i sæbeskuffen. (\*\*)**

- Vaskemidlet blev puttet i en våd sæbeskuffe. >>> *Tør sæbeskuffen, før du putter vaskemiddel.*
- Vaskemiddel er fugtigt. >>> *Hold vaskemidler lukkede i tørt sted og undlad at udsatte dem for meget høje temperaturer.*
- Vandtrykket er lavt. >>> *Kontrollér vandtrykket.*
- Vaskemiddel i sæbeskuffens afdeling for klarvask bliver vådt, når maskinen tager vand til forvask. Hullerne i sæbeskuffen er tilstoppede. >>> *Kontrollér hullerne og rengør dem, hvis de er tilstoppede.*
- Der er et problem med sæbeskuffens ventiler. >>> *Kontakt den autoriserede forhandler.*
- Vaskemidlet blev muligvis blandet med skyllemidlet. >>> *Bland ikke skyllemiddel med vaskemiddel. Vask og rengør sæbeskuffen med varmt vand.*
- Regelmæssig tromlerensning er ikke udført. >>> *Rens tromlen regelmæssigt. For dette, se .*

### **Der er rester af vaskemiddel på tøjet. (\*\*)**

- Der blev ilagt for meget vasketøj. >>> *Overfyld ikke maskinen.*
- Der blev valgt forkert program og temperatur. >>> *Vælg det korrekte program og temperatur for det tøj, der skal vaskes.*
- Der blev brugt forkert vaskemiddel. >>> *Vælg det korrekte vaskemiddel til det tøj, der skal vaskes.*

### Der dannes for meget skum i maskinen. (\*\*)

- Der blev brugt vaskemiddel, der ikke er egnet til maskinvask. >>> *Brug vaskemidler egnet til maskinvask.*
- For stor mængde af vaskemiddel. >>> *Brug kun tilstrækkelig mængde af vaskemiddel.*
- Vaskemidlet blev opbevaret under forkerte betingelser. >>> *Vaskemidlet skal opbevares i et lukket og tørt sted. Vaskemidlet må ikke opbevares i meget varme steder.*
- Et fintmasket vasketøj, såsom tyl, kan skumme for meget på grund af dets struktur. >>> *Brug mindre mængder af vaskemiddel for den slags tøj.*
- Vaskemidlet blev puttet i den forkerte afdeling. >>> *Put vaskemidlet i den korrekte afdeling. tergent in the correct compartment.*
- Skyllemiddel blev taget for tidligt. >>> *Der kan være problem med ventilerne eller med sæbeskuffen. Kontakt den autoriserede serviceagent.*

### Der kommer skum fra sæbeskuffen.

- Der er fyldt for meget vaskemiddel i. >>> *Bland en skefuld skyllemiddel med en ½ l vand og hæld det i sæbeskuffens afdeling for klarvask.*
- Tilsæt vaskemiddel i maskinen velegnet til de programmer og maksimal tøjmenge indikeret i "Program- og forbrugsskema". Når du bruger yderligere kemiske midler (plet fjernere, blegemidler, osv.), skal du reducere mængden af vaskemiddel.

### Ved afslutningen af programmet forbliver vasketøjet vådt. (\*)

- Ekstra sæbeskum kan finde sted og automatisk skumabsorptionssystem kan have været aktiveret på grund af for stor mængde af vaskemiddel. *Brug de anbefalede doseringer af vaskemiddel.*

\* Maskinen centrifugerer ikke, når vasketøjet er ujævnt fordelt i tromlen. Det sker for at beskytte maskinen og omgivelserne mod eventuelle skader. Vasketøjet bør omfordeles og centrifugeres igen.

\*\* Regelmæssig tromlerensning er muligvis ikke udført. >>> *Rens tromlen regelmæssigt.*



**ADVARSEL:** Hvis problemerne ikke kan løses med instruktionerne i dette afsnit, skal du kontakte forhandleren eller en autoriseret servicemontør. Prøv aldrig selv at reparere et produkt, der ikke fungerer.

GRUNDIG NORDIC  
GLYNITVEIEN 25, PB 234  
1402 SKI, NORWAY

**GRUNDIG**

[www.grundig.com](http://www.grundig.com)