



VASKEMASKINE

BRUGSANVISNING

GWN 47630

DA

www.grundig.com

GRUNDIG

Dokument Nummer 2820524872_DA/18-02-16.111.541

Læs venligst denne brugervejledning først!





Kære kunde.

Tak for at vælge et Grundig produkt. Vi håber, at du får de bedste resultater fra dit produkt, der er fremstillet af materialer i høj kvalitet og den nyeste teknologi. Derfor bedes du læse hele denne brugervejledning og alle andre ledsagedokumenter grundigt, før du bruger produktet, og holde dem som en reference for fremtidig brug. Hvis du overdrager produktet til en anden, giv da også denne brugervejledning. Følg alle advarsler og information i brugervejledningen.

Husk, at denne brugervejledning gælder også for flere andre modeller. Forskelle mellem modellerne vil blive identificeret i manualen.

Forklaring af symboler

I hele denne brugervejledning er følgende symboler anvendt:

	Vigtig information eller brugbare tips.
	Advarsel om farlige situationer med hensyn til liv og ejendom.
	Advarsel for elektrisk stød.
	Produktets indpakkingsmaterialer er fremstillet af genbrugsmaterialer i overensstemmelse med vores nationale miljøregler.

Emballagen må ikke bortskaffes sammen med almindeligt husholdningsaffald. Indpakkingsmaterialer skal afleveres til indsamlingssteder udpeget af de lokale myndigheder.

Vigtige instruktioner vedrørende sikkerhed og miljø	4	Sluttid	31
Generelle sikkerhedsregler	4	Start af programmet	32
Elektrisk sikkerhed	4	Lås på frontlågen	32
Produktsikkerhed	5	Ændring af valg efter at programmet er startet	32
Tilsigtet brug	6	Børnesikring	33
Børns sikkerhed	6	Annullering af programmet	33
Overensstemmelse med WEEE-direktiv	7	Afslutning af program	33
Emballage	7	Indstilling af lydstyrke	33
Vaskemaskinen	8	Brugermanual	34
Oversigt	8	Tilberedning af maskinen	34
Pakkens indhold	9	Programvalg	34
Tekniske specifikationer	10	Valg af hjælpefunktioner	34
Installation	11	Start af programmet	34
Passende opsætningssted	11	Afslutning af program	34
Fjernelse af den beskyttende indpakning	11	Annullering af programmet	34
Fjernelse af transportsikringerne	12	Børnesikring	34
Tilslut vandtilførsel	12	Vedligeholdelse og rengøring	35
Tilslutning til afløb	14	Rengøring af sæbeskuffen	35
Tilpasning af fødderne	14	Rengøring af frontlågen og tromlen	35
Elektrisk tilslutning	15	Rengøring af kabinet og kontrolpanel	36
Forberedelse	16	Rensning af vandtilførselsfiltre	36
Sortering af vasketøjet	16	Udtømning af resterende vand og rensning af pumpefilteret	37
Forberedelse af vasketøjet	17	Fejlfinding	39
Energibesparende foranstaltninger	17		
Første brug	18		
Korrekt kapacitet	18		
Ilægning af vasketøjet	18		
Brug af vaskemiddel og skyllemiddel	18		
Tips for effektiv vask	21		
Betjening af produktet	23		
Betjeningspanel	23		
Symboler, der vises på skærmen	23		
Tilberedning af maskinen	24		
Programvalg	24		
Programmer	24		
Temperaturvalg	26		
Valg af centrifugeringsfart	27		
Program- og forbrugsskema	28		
Valg af hjælpefunktioner	30		

Vigtige instruktioner vedrørende sikkerhed og miljø

Dette afsnit indeholder sikkerhedsinstruktioner, der skal følges for at beskytte mod personskade eller beskadigelse af ejendele. Såfremt instruktionerne ikke overholdes, bortfalder garantien.

Generelle sikkerhedsregler

- Dette produkt kan bruges af børn på eller over **8** år og folk med reducerede fysiske, følelsesmæssige og mentale evner samt ufaglærte eller uerfarne personer, forudsat de er overvåget og bliver instrueret i sikker brug af apparatet samt omkring de relaterede farer. Børn må ikke lege med maskinen. Rengøring og brugsvedligeholdelse må aldrig udføres af børn, medmindre de er overvåget af en ansvarlig voksen. Børn under 3 år skal holdes væk, medmindre de er konstant overvåget.
- Anbring aldrig produktet på et gulv dækket af gulvtæppe, da manglen på luftstrømning under produktet vil overophede de elektriske dele. Det vil medføre problemer med produktet.
- Installation og reparationer skal udføres af en **autoriseret servicemontør**. Fabrikanten er ikke ansvarlig for skader, der kan opstå som følge af en uautoriseret persons behandling af produktet.

Elektrisk sikkerhed

- Hvis der er fejl på produktet, bør det ikke anvendes, medmindre reparationen foretages af den autoriserede servicemontør. Der er risiko for elektrisk stød!
- Produktet er designet til at genoptage driften, når strømmen vender tilbage efter en strømafbrydelse. Se afsnittet "Annullering af programmet", hvis du ønsker at stoppe programmet.
- Tilslut produktet til en stikkontakt med jord-

forbindelse beskyttet af en 16 A sikring.

Installationen med jordforbindelse skal udføres af en autoriseret elektriker. Selskabet er ikke ansvarlig for nogen skade, der opstår som følge af, at produktet anvendes uden etableret jordforbindelse i overensstemmelse med lokale regulativer.

- Afbryd strømmen til produktet, når det ikke er i brug.
- Rengør aldrig produktet ved at hælde vand på eller i det! Der er risiko for elektrisk stød!
- Rør aldrig ved stikkontakten med våde hænder! Afbryd aldrig strømmen ved at trække i el-ledningen, men tag altid stikket ud af stikkontakten med hånden.
- Strømmen til produktet skal være afbrudt under installation, vedligeholdelse, rengøring og reparation.
- Hvis forbindelseskablet er beskadiget, skal producenten, kundeservice, en kvalificeret person (elektriker) eller en person udpeget af importøren, erstatte det for at undgå fare.

Produktsikkerhed

- Slangerne til vandforsyning og udtømning skal fastgøres sikkert, og de skal være ubeskadigede. I modsat fald er der risiko for lækage.
- Undlad at åbne frontlågen eller fjerne filteret, mens der er vand i tromlen. Det kan medføre oversvømmelse eller skoldning med varmt vand.
- Undlad at åbne den låste frontlåge med tvang. Frontlågen kan åbnes nogle få minutter efter, at vaskeprogrammet er afsluttet. Hvis frontlågen åbnes med tvang, kan døren og låsemekanismen blive beskadiget.
- Brug kun vaskemidler, skyllemidler og supple-

- rende midler, der egner sig til vaskemaskiner.
- Følg vaskeanvisningerne på tekstilernes mærkater og på sæbepakningen.
 - Anbring produktet på en stabil, flad og plan overflade.
 - Maskinen må ikke stå på et tæppe med luv eller en lignende overflade.
 - Anbring ikke produktet på en høj platform eller i nærheden af kanten på en overlappende overflade.
 - Anbring ikke produktet på el-ledningen.
 - Brug aldrig svamp eller skrubbestoffer. Dette vil ødelægge lakerede, forkromede og plastik overflader.

Tilsigtet brug

- Dette produkt er beregnet til husholdningsbrug. Det egner sig ikke til erhvervsmæssig brug og må kun bruges til den tilsigtede anvendelse.
- Brug maskinen kun til vask og skyl af tekstiler, der er markeret i overensstemmelse hermed.
- Producenten frasiger sig ethvert ansvar for skader opstået som følge af ukorrekt brug eller transport.

Børns sikkerhed

- Transportemballagen kan være farlig for børn. Opbevar alle indpakningsmaterialer et sikkert sted uden for børns rækkevidde.
- Elektriske produkter er farlige for børn. Hold børn væk fra produktet, når det er i brug. Lad dem ikke pille ved produktet. Brug børnesikring for at undgå, at børn kan gribe ind i vaskeprogrammet.
- Husk at lukke frontlågen, når rummet, hvor produktet befinder sig, forlades.
- Opbevar alle vaskemidler og tilsætningsprodukter et sikkert sted uden for børns rækkevidde og

luk beholderen eller vaskemiddelpakken.



Frontlågen bliver meget varm, når der vaskes ved høje temperaturer. Derfor skal du holde børn væk fra maskinens frontlåge, når vaskeprogrammet er i gang.

Overensstemmelse med WEEE-direktiv



Dette produkt overholder EU WEEE-direktivet (2012/19/EU). Dette produkt er forsynet med et klassificeringssymbol for affald af elektrisk og elektronisk udstyr (WEEE).

Dette produkt er fremstillet af dele og materialer af høj kvalitet, som kan genbruges og er velegnede til recirkulering. Produktet må ikke bortskaffes sammen med almindeligt husholdningsaffald og andet affald, når levetiden er slut. Tag det med til et indsamlingssted til recirkulering af elektrisk og elektronisk udstyr. Kontakt dine lokale myndigheder for at finde det nærmeste indsamlingssted.

Overholdelse af RoHS-direktiv:

Det produkt, du har købt, overholder EU RoHS-direktiv (2011/65/EU). Produktet indeholder ikke skadelige og forbudte stoffer angivet i direktivet.

Emballage

- Produktets indpakningsmaterialer er fremstillet af genbrugsmaterialer i overensstemmelse med vores nationale miljøregler. Emballagen må ikke bortskaffes sammen med almindeligt husholdningsaffald. Indpakningsmaterialer skal afleveres til indsamlingssteder udpeget af de lokale myndigheder.

Vaskemaskinen

Øversigt

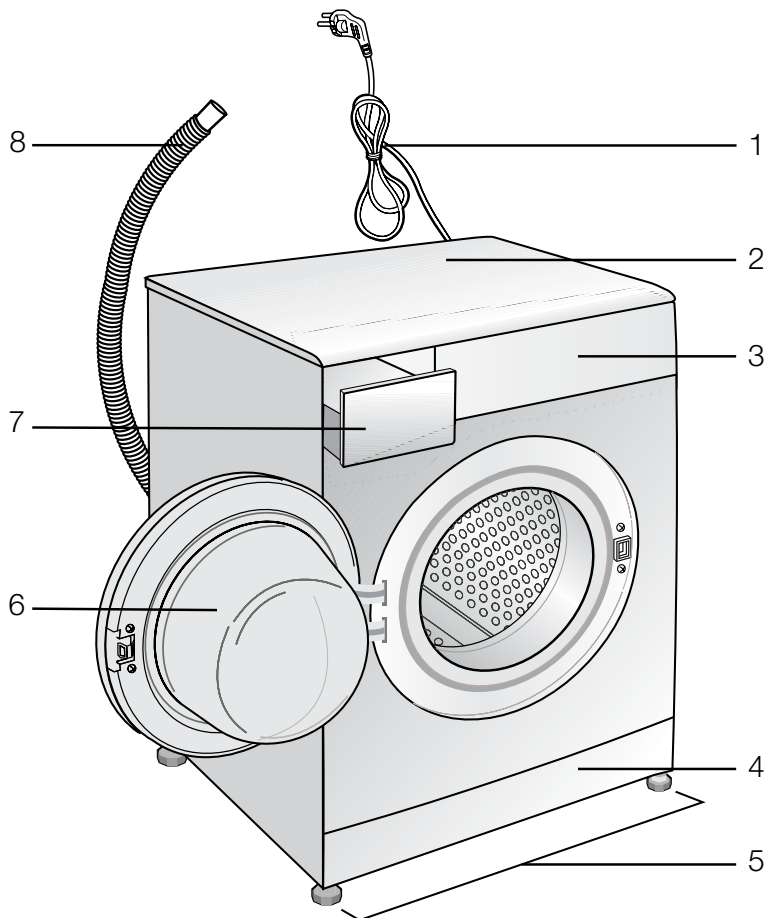

- 1- Strømkabel
- 2- Øverste panel
- 3- Betjeningspanel
- 4- Filterdæksel
- 5- Justerbart ben
- 6- Frontlåge
- 7- Sæbeskuffe
- 8- Afløbsslange

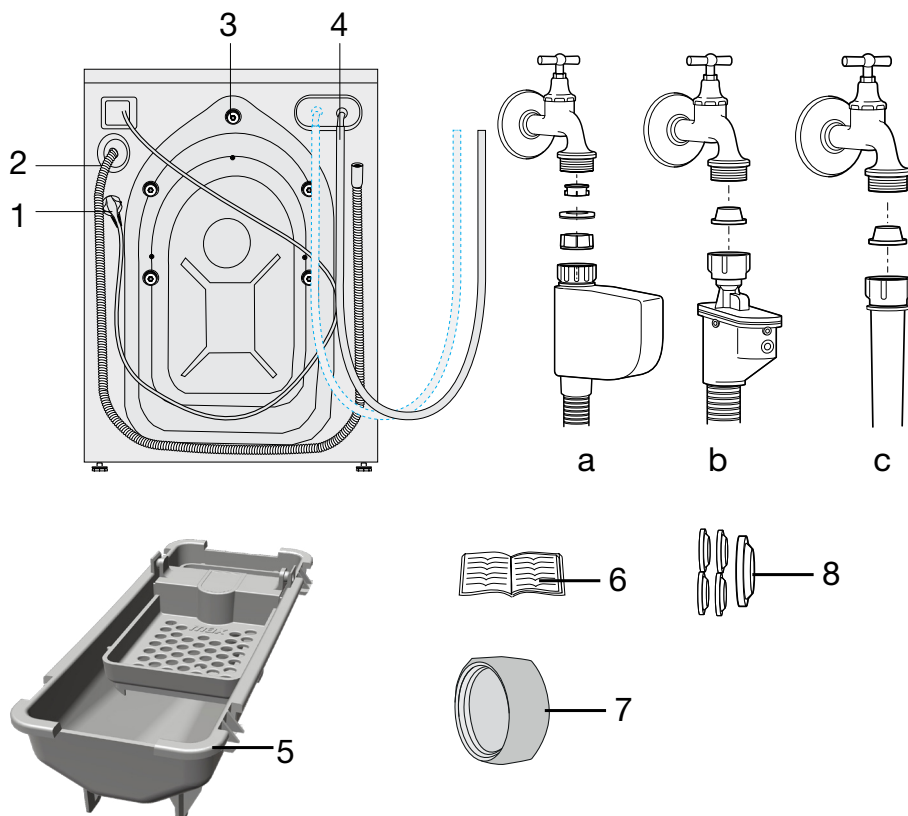

- 1- Strømkabel
- 2- Afløbsslange
- 3- Transportsikkerhedsbolte*
- 4- Vandtilløbsslange (et af følgende filtertyper er brugt til tilslutning af vandslange).
 - a- Elektronisk vandlukning
 - b- Mekanisk vandlukning
 - c- Standard

5- Afdeling til flydende vaskemiddel**

6- Brugervejledning

7- Blindprop***

8- Plastik propper

* Antal transportsikkerhedsboltene kan ændre sig afhængigt af modellen af din maskine.

** Kan medfølge afhængigt af modellen af din maskine.

*** Dette medfølger, hvis din maskine er udstyret med dobbelt vandindtag.

Tekniske spesifikasjoner

I samsvar med EU-regulering 1061/2010

Leverandørnavn eller varemerke	GRUNDIG
Modellnavn	GWN 47630
Nominell kapasitet (kg)	7
Energieffektivitetsklasse / skala fra A+++ (høyeste effektivitet) til D (laveste effektivitet)	A+++
Årlig energiforbruk (kWh) ⁽¹⁾	156
Energiforbruk for standard 60 °C bomullsprogram med full last (kWh)	0,800
Energiforbruk for standard 60 °C bomullsprogram uten full last (kWh)	0,660
Energiforbruk for standard 40 °C bomullsprogram uten full last (kWh)	0,555
Strømforsbruk i «avmodus» (W)	0,440
Strømforsbruk i «standby-modus» (W)	0,640
Årlig vannforbruk (l) ⁽²⁾	9020
Energiklasse for sentrifugering/tørking / skala fra A (høyeste effektivitet) til G (laveste effektivitet)	A
Maksimal sentrifugeringshastighet (opm)	1600
Gjenværende fuktighetsinnhold (%)	44
Standard bomullsprogram ⁽³⁾	Cotton Eco 60 °C og 40 °C
Programtid for standard 60 °C bomullsprogram med full last (min)	205
Programtid for standard 60 °C bomullsprogram uten full last (min)	177
Programtid for standard 40 °C bomullsprogram uten full last (min)	177
Varighet for standby-modus (min)	N/A
Luftbåren, akustisk støy ved vasking/sentrifugering (dB)	50/74
Innebygget	No
Høyde (cm)	84
Bredde (cm)	60
Dybde (cm)	55
Nettovekt (±4 kg)	73
Enkelt vanninntak / dobbelt vanninntak	• / -
• Tilgjengelig	
Strøminngang (V/Hz)	230 V / 50Hz
Total strøm (A)	10
Total effekt (W)	2200
Hovedmodellkode	9711

⁽¹⁾ Energiforbruk er basert på 220 standard vaskesykluser for bomullsprogrammer på 60 °C og 40 °C med eller uten full last, og forbruk i strømsparende modi. Faktisk energiforbruk er avhengig av hvordan produktet brukes.

⁽²⁾ Vannforbruk er basert på 220 standard vaskesykluser for bomullsprogrammer på 60 °C og 40 °C med eller uten full last. Faktisk vannforbruk er avhengig av hvordan produktet brukes.

⁽³⁾ «Standard 60 °C bomullsprogram» og «standard 40 °C bomullsprogram» er standard vaskeprogrammer som informasjonen på etiketten og fische stammer fra. Disse vaskeprogrammene er egnet for å vaske normalt, skittens bomullstøy og det er de mest effektive programmene med tanke på vann- og strømforsbruk.

Tekniske spesifikasjoner kan endres uten varsel for å forbedre kvaliteten på produktet.

Installation

Henvend dig til den nærmeste autoriserede serviceagent for installationen af produktet. Se oplysningerne i brugermanualen for at klargøre vaskemaskinen til brug og sørg for, at strøm, vandtilførsel og afløb er i orden, før den autoriserede servicemontør tilkaldes. Hvis det ikke er tilfældet, tilkaldes en kvalificeret elektriker og VVS-montør til at varetage klargøringen.



Forberedelse af opsætningssted og elektricitet, vandtilførsel og vandafløb på installationsstedet er kundens ansvar.



ADVARSEL: Installation og el-tilslutning af vaskemaskinen skal udføres af en autoriseret servicemontør. Fabrikanten er ikke ansvarlig for skader, der kan opstå som følge af en uautoriseret persons behandling af produktet.



ADVARSEL: Forud for installationen skal produktet undersøges og bese om det ikke er beskadiget. Hvis ja, installér ikke maskinen. Beskadigede produkter kan udgøre fare for din sikkerhed.



Sørg for, at slangerne til vandtilførsel og -afløb samt el-ledningen ikke er bukkede, i klemme eller mast sammen, når maskinen skubbes på plads efter installation eller rengøring.

Passende opsætningssted

- Anbring maskinen på et fast gulv. Maskinen må ikke stå på et tæppe med luv eller en lignende overflade.
- Den samlede vægt af den fyldte vaskemaskine og tørretumbler, når de er anbragt oven på hinanden, er ca. 180 kg. Anbring produktet på et massivt og fladt gulv, der kan bære belastningen!
- Anbring ikke produktet på el-ledningen.
- Undlad at installere produktet, hvor temperaturen kan falde til under 0 °C.
- Anbring produktet mindst 1 cm fra kanterne af andre møbler.

Fjernelse af den beskyttende indpakning

Læn maskinen bagover for at fjerne den beskyttende indpakning. Fjern den beskyttende indpakning ved at trække i båndet.

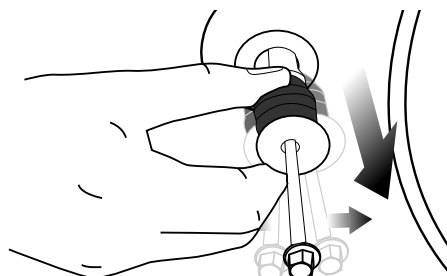

- Fastgør plastovertrækket leveret i manualposen i hullerne på bagsiden. **(P)**

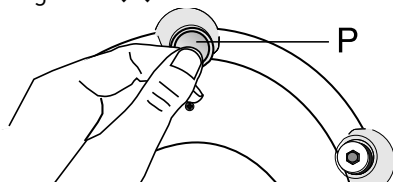

Fjernelse af transportsikringerne



ADVARSEL: Undlad at fjerne transportsikringerne før den beskyttende indpakning er fjernet.



ADVARSEL: Fjern transportsikringsboltene før vaskemaskinen tages i brug! Ellers vil produktet blive beskadiget.

- Boltene løsnes med en skruenøgle indtil de frit kan drejes **(C)**.

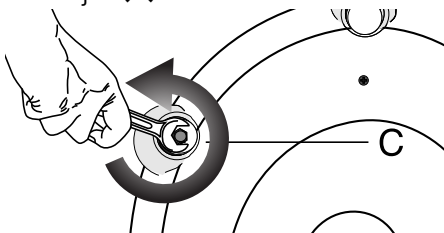

- Fjern transportsikringsboltene ved at dreje dem forsigtigt.



Opbevar transportsikringsboltene på et sikkert sted til genbrug, når vaskemaskinen skal flyttes igen i fremtiden.

Flyt aldrig produktet uden at transportsikringsboltene er på plads!

Tilslut vandtilførsel



Det nødvendige vandtryk for at operere produktet er mellem 1 og 10 bar (0.1 – 1 MPa). For at maskinen kan arbejde problemfrit skal mellem 10 og 80 liter vand kunne flyde fra en fuldt åbnede vandhane på et minut. Monter en trykreduceringsventil, hvis vandtrykket er for højt.



Hvis du tilslutter produktet med dobbelt vandindtag til en enkelt **koldt vandshane**, skal den medfølgende stopper til varmtvandsventilen monteres, før maskinen tages i brug. (Gældende for de produkter, der er forsynet med en skjult stopgruppe.)



ADVARSEL: Modeller med et enkelt vandindtag bør ikke forbindes til hanen med varmt vand. Det vil medføre beskadigelse af vasketøjet eller at produktet skifter til beskyttelsesindstilling og ikke fungerer.



ADVARSEL: Undlad at bruge gamle eller brugte vandtilførselsslanger til et nyt produkt. Det kan medføre pletter på dit vasketøj.

- Tilslut de medfølgende specielle slanger til produktets vandindtag. Rød slange (venstre) (maks. 90 °C) er til varmtvandsindtag, blå slange (højre) (maks. 25 °C) er til koldt vandsindtag.

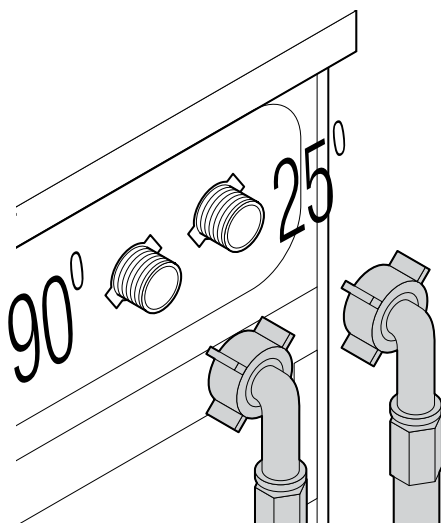

ADVARSEL: Sørg for, at tilslutningerne til koldt og varmt vand er korrekte ved installering af produktet. I modsat fald vil tøjet været varmt, når vaskeprocessen afsluttes, og bliver slidt op.

- Stram alle slangemøtrikker med hånden. Brug aldrig et værktøj til at stramme møtrikkerne med.

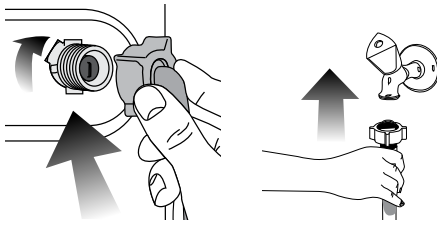

- Luk helt op for vandhanerne, når slangerne er monteret, for at afprøve, om tilslutningerne er tætte. Hvis der forekommer lækage, lukkes for vandet og møtrikken fjernes. Stram omhyggeligt møtrikken, når pakningen er kontrolleret. Hold vandhanerne lukket, når maskinen ikke er i brug for at undgå udsivende vand og de skader, det kan forårsage.

Tilslutning til afløb

- Enden af afløbsslangen skal forbindes direkte med vandafløbet eller håndvasken.



ADVARSEL: Der vil ske oversvømmelse, hvis slangen kommer fri af fastgøringen under vandudledning. Desuden er der risiko for skoldning ved høje vandtemperaturer! For at undgå sådanne situationer og for at sikre problemfrit vandindtag og -afløb skal afløbsslangen fastgøres så godt, at den ikke kan komme fri.

- Slangen skal fastgøres i en højde af mindst 40 cm og højst 100 cm.
- Hvis slangen løftes efter at være ført i gulvniveau eller tæt på (mindre end 40 cm over gulvet), kan vandafløbet hindres og tøjet vil være meget vådt, når det tages ud. Følg derfor de højdeangivelser, der er beskrevet på tegningen.

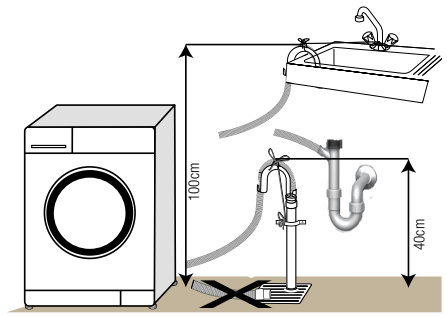

- For at forhindre, at snavset vand flyder tilbage i maskinen og for at sikre nem udledning, bør enden af slangen ikke stikkes længere end 15 cm ned i afløbet. Er den for lang, skal den afkortes.
- Enden af slangen må ikke bøjes eller trædes på, og slangen må ikke være i klemme mellem afløbet og maskinen.
- Hvis slangen er for kort, skal den forlænges med en original forlængerslange. Slangen bør ikke være længere end 3,2 m. For at undgå vandskader skal forbindelsen mellem forlængerslangen og produktets afløbsslange fastgøres med en passende spændbøjle, så de ikke går fra hinanden og lækker.

Tilpasning af fødderne



ADVARSEL: For at sikre, at produktet arbejder lydsvagt og vibrationsfrit, skal det stå lige og balanceret på fødderne. Afbalancer maskinen ved at indstille fødderne. Sker det ikke, kan produktet flytte sig og forårsage lyd- og vibrationsproblemer.

- Kontramøtrikkerne på fødderne løsnes med hånden.

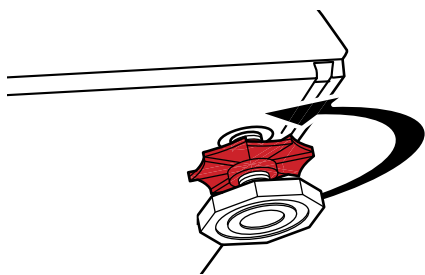

- Indstil fødderne, så produktet står vandret og balanceret.

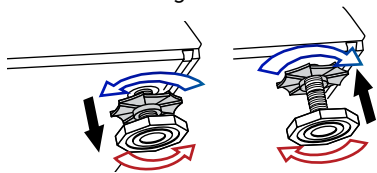

- Stram alle kontramøtrikker igen med hånden.

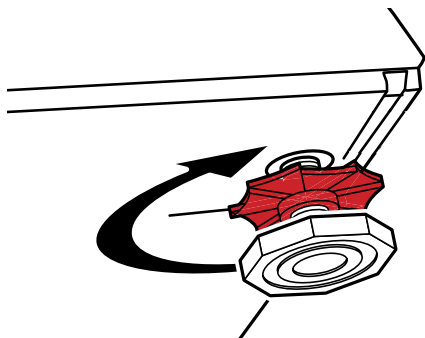

ADVARSEL: Brug ikke værktøj til at løsne kontramøtrikkerne. Det kan beskadige dem.

Elektrisk tilslutning

Tilslut produktet til en stikkontakt med jordforbindelse beskyttet af en 16 A sikring. Selskabet er ikke ansvarlig for nogen skade, der opstår som følge af, at produktet anvendes uden etableret jordforbindelse i overensstemmelse med lokale regulativer.

- Tilslutningen skal være i overensstemmelse med nationale regulativer.
- Stikket i netledningen skal være lettilgængelig efter installationen.
- Hvis den eksisterende sikring

eller afbryder er mindre end 16 amp., skal en autoriseret elektriker installere en 16 amp. sikring.

- Spændingen angivet i afsnittet "Tekniske specifikationer" skal være lig med spændingen på dit forsyningsnet.
- Tilslut ikke med forlængerledninger eller dobbeltstik.



ADVARSEL: Beskadigede el-ledninger skal udskiftes af en autoriseret servicemontør.

Transport af produktet

- Afbryd strømmen til produktet, før det transporteres.
- Fjern vandafleds- og vandforsyningsforbindelser.
- Tøm al resterende vand fra maskinen.
- Monter transportsikringsboltene i modsat rækkefølge af demonteringen; ..



Flyt aldrig produktet uden at transportsikringsboltene er på plads!





































ADVARSEL: Transportemballagen kan være farlig for børn. Opbevar alle indpakningsmaterialer et sikkert sted uden for børns rækkevidde.

Forberedelse

Sortering af vasketøjet

- Sortér vasketøjet efter vaskesymbolerne i tøjet, farve, hvor snavset tøjet er og tilladte vandtemperaturer.
- Følg altid instruktionerne på vaskesymbolerne i tøjet.

SYMBOLER PÅ VASKEANVISNINGEN											
 VASK	Maskinvask										
	Vandtemperatur	Maksimal	95°C	70°C	60°C	50°C	40°C	30°C			
		Symbol(er)	•••	••	••	•••	••	•			
 TØRRING	Tørring										
	Tørringsindstillinger										
		Alle temperaturer	Høj temperatur	Mellem temperatur	Lav temperatur	Kold	Hængerørring	Liggertørring	Dryptørring	Tørring i skyggen	Kan kemisk renses
 STRYGNING	Strygning -										
	Med eller uden damp			Strygning ved høj temperatur	Strygning ved mellem temperatur	Strygning ved lav temperatur	Må ikke stryges	Stryges uden damp			
	Maksimal temperatur			200 °C	150 °C	110 °C					
 BLEGNING	 Alle blegemidler er tilladt			 Der kan bruges blegemiddel (natriumhypochlorit)		 Undgå blegning		 Tåler blegning, men ikke klor			

Forberedelse af vasketøjet

- Vasketøj med påmonterede metaldele, såsom bh'er med bjølle, bæltespænder eller metal knapper, beskadiger maskinen. Fjern metaldelene eller put tøjet i en vaskepose eller et pudebetræk, før det vaskes.
- Tøm alle lommer for genstande som mønter, kuglepenne og papirclips, vend lommerne ud og børst dem. Disse ting kan ødelægge produktet eller give støjproblemer.
- Put mindre stykker tøj såsom babysokker og nylonstrømper i en vaskepose eller et pudebetræk.
- Læg gardiner i uden at presse dem sammen. Fjern gardinringe og -kroge.
- Luk lynlåse, sy løse knapper i og reparer huller og flænger.
- Vask kun produkter, der er mærket "kan vaskes i vaskemaskine" eller "håndvask" på de relevante programmer.
- Vask ikke kulørt og hvidt tøj sammen. Nye, mørke bomuldsprodukter udskiller en masse farve. Vask dem separat.
- Vanskelige pletter skal behandles ordentligt inden vask. Hvis du er usikker, skal du kontakte et renseri.
- Brug kun farveprodukter og kalkfjernere, der er egnede til maskinvask. Følg altid instruktionerne på pakningen.
- Vask bukser og sart vasketøj med vrangen ud.
- Læg vasketøjsgenstande fremstillet af angorauld i fryseren et par timer før vask. Dette vil reducere fugning.
- Vasketøj, der indeholder materialer som mel, kalkstøv, mælkepulver osv. skal rystes godt, før det lægges i maskinen. Den slags støv og pulver på vasketøjet kan med tiden opsamles i maskinen og

forårsage skade.

Energibesparende foranstaltninger

Følgende oplysninger vil bidrage til at anvende produktet på en miljøvenlig og energibesparende måde.

- Brug produktet med den højst tilladte kapacitet, som det valgte program tillader, men lad være med at overfylde; »Program- og forbrugstabel«.
- Følg altid instruktionerne på vaskemiddelpakningen.
- Vask lettere snavset tøj ved lavere temperaturer.
- Brug hurtigere programmer til små mængder eller lettere snavset tøj.
- Undgå at bruge forvask eller høje temperaturer til tøj, der ikke er meget snavset eller plettet.
- Hvis du ønsker at tørre tøjet i en tørretumbler, valg den højest anbefalede centrifugeringshastighed under vaskeprocessen.
- Brug ikke mere vaskemiddel end den mængde, der er anbefalet på vaskemiddelpakningen.

Første brug

Før produktet tages i brug, skal du sikre, at alle forberedelser er foretaget i overensstemmelse med instruktionerne i afsnittene "Vigtige sikkerhedsinstruktioner" og "Installation".

Kør først tromlerensprogrammet for at forberede produktet til tøjvask. Hvis maskinen ikke har dette program, skal du vælge metode beskrevet i .



Brug anti-kalk, der er velegnet til vaskemaskiner. Der kan være tilbageværende vand i maskinen på grund af kontrolprocesserne i produktionen. Det er ikke skadeligt for produktet.

Korrekt kapacitet

Den maksimale kapacitet afhænger af vasketøjets art, hvor snavset det er og det ønskede vaskeprogram. Maskinen regulerer automatisk mængden af vand i henhold til vægten af det ilagte vasketøj.



ADVARSEL: Følg informationerne i »Program- og forbrugstabel". Når maskinen overfyldes, forringes vaskeresultatet. Desuden kan der opstå støj og vibrationsproblemer.

Vasketøjstype	Vægt (g)
Badekåbe	1200
Ble	100
Dynebetræk	700
Lagen	500
Pudebetræk	200
Borddug	250
Badelagen	200
Håndklæde	100
Badekåbe	200
Undertøj	100
Kedeldragt - mænd	600
Skjorte - mænd	200
Pyjamas - mænd	500
Bluser	100

Ilægning af vasketøj

- Åbn frontlågen.
- Læg vasketøjet løst ind i maskinen.
- Skub frontlågen i, indtil du hører låsen klikker. Sørg for, at der ikke hænger noget fast i døren.



Frontlågen er låst, mens vaskemaskinen kører. Lågen kan først åbnes et stykke tid efter, at programmet er færdigt.



ADVARSEL: Hvis tøjet ligger forkert, kan der opstå støj og vibrationer i maskinen.

Brug af vaskemiddel og skyllemiddel



Når du bruger vaskemiddel, skyllemiddel, stivelse, farvestof, blegemiddel eller kalkfjerner, læs fabrikantens instruktioner på pakninger omhyggeligt og følg den anbefalede doseringsmængde. Brug målekop, hvis den følger med.

Sæbeskuffe

Sæbeskuffen er opdelt i tre afdelinger:

- (1) til forvask
- (2) til klarvask
- (3) til skyllemiddel
- (*) der er desuden en hævert i afdelingen til skyllemiddel.

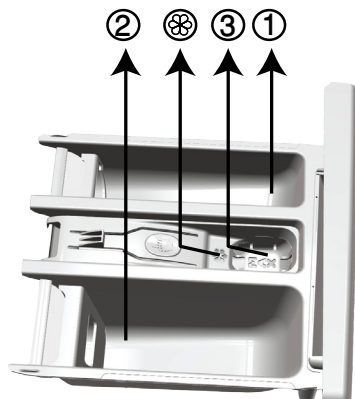

Sæbe, skyllemiddel og andre vaskemidler

- Dosér vaskemiddel og skyllemiddel, før vaskeprogrammet startes.
- Åbn aldrig sæbeskuffen mens vaskeprogrammet kører!
- Hvis du bruger et program uden forvask, må der ikke kommes vaskemiddel i forvask-afdelingen (afdeling nr. "1«).
- Hvis du bruger et program med forvask, må der ikke kommes flydende vaskemiddel i forvask-afdelingen (afdeling nr. »1«).
- Undlad af vælge et program med forvask, hvis du bruger en sæbepose eller -kugle. Anbring sæbeposen eller -kuglen direkte mellem tøjet i maskinen.
- Hvis du bruger flydende sæbe, skal du huske at anbringe sæben i afdelingen for klarvask (afdeling nr. "2").

Valg af sæbetype

Sæbetypen afhænger af farven på og arten af tøjet.

- Brug forskellige sæbetyper til kulørt og hvidt vasketøj.
- Vask kun dine sartre tekstiler med specialsæbe (flydende sæbe, uldsæbe osv.), som kun bruges til sart tøj.
- Når du vasker mørkt tøj og dyner, anbefales det at bruge flydende vaskemiddel.
- Vask uld med specialsæbe, som er specielt fremstillet til uldvask.



ADVARSEL: Brug kun vaskemidler der er fremstillet specielt til brug i vaskemaskine.

ADVARSEL: Brug ikke sæbespånere.

Regulering af sæbemængden

Mængden af sæbe afhænger af vasketøjets mængde, hvor snavset det er og vandets hårdhed.

- Undlad at bruge mere end de mængder, der anbefales på sæbepakningen, for at undgå problemer med ekstra sæbeskum, dårligt skyl, spild af penge og beskyttelse af miljøet.
- Brug mindre sæbe til små mængder eller lettere snavset tøj.

Brug af skyllemidler

Hæld skyllemiddel i afdelingen for skyllemiddel i sæbeskuffen,

- Overskrid ikke (>max<)-niveauret, der er markeret i afdelingen til skyllemiddel.
- Hvis skyllemidlet ikke er flydende nok, fortyndes det med vand, før det hældes i sæbeskuffen.

Brug af flydende vaskemidler

Hvis der medfølger en kop til den flydende sæbe:

- Anbring koppen med vaskemidlet i afdeling nr. "2".
- Hvis den flydende sæbe ikke er flydende nok, fortyndes den med vand, før den hældes i sæbeskuffen.

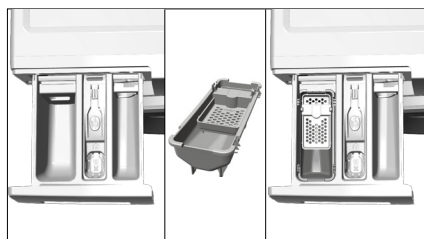

Hvis der ikke medfølger en kop til den flydende sæbe:

- Undlad at bruge flydende sæbe til forvask i et program med forvask.
- Flydende sæbe giver pletter på tøjet, når det bruges i forbindelse med en forsinket startfunktion. Hvis du bruger forsinket startfunktionen, bør du ikke bruge flydende sæbe.

Brug af gel og vaskemiddel i tabletform

- Hvis gel-sæben er flydende i konsistens og din maskine ikke indeholder en speciel kop til flydende sæbe, fyldes gel-sæben i sæbeskuffens afdeling for klarvask samtidig med, at der tages vand ind første gang. Hvis din maskine har en kop til flydende sæbe, fyldes sæbes i koppen før programmet startes.
- Hvis gel-sæben ikke er flydende i konsistens eller er indesluttet i en kapsel, puttes den direkte i vasketromlen før vask.
- Put vaskemiddel ind i afdeling til klarvask (rum nr. "2") eller direkte ind i tromlen inden vask.



Sæbetabletter kan efterlade rester af sæbe i sæbeskuffen. Hvis det sker, anbringes sæbetabletten i fremtiden mellem vasketøjet tæt på den nederste del af tromlen.



Brug kun sæbetabletter eller gel-sæbe uden forvask-funktionen.

Brug af stivelse

- Tilføj flydende stivelse, pulverstivelse eller farvestof ind i skyllemiddel-rummet.
- Brug ikke skyllemiddel og stivelse i samme vaskecyklus.
- Tør maskinen indvendigt med en fugtig og blød klud efter brugen af stivelse.

Brug af blegemidler

- Vælg et program med forvask og tilsæt blegemiddel i begyndelsen af forvasken. Kom ikke sæbe i forvask-afdelingen. Som et alternativ kan vælges et program med ekstra skyl, og blegemidlet tilsættes mens maskinen tager vand ind fra sæbeskuffen til første skyl.
- Bland aldrig blegemiddel og vaskemiddel.
- Brug kun en lille mængde (ca. 50 ml) blegemiddel og skyl tøjet godt, da det kan medføre hudirritation. Hæld ikke blegemiddel på tøjet og brug ikke blegemiddel til kulørte tekstiler.
- Ved brug af iltbaserede blegemidler, vælges et vaskeprogram med en lavere temperatur.
- Iltbaserede blegemidler kan bruges sammen med vaskemidler, men hvis konsistensen ikke er den samme, puttes vaskemidlet først i sæbeskuffens afdeling nr. "2", og vent indtil sæben flyder mens maskinen tager vand ind. Tilføj blegemidlet i samme afdeling mens maskinen stadig tager vand ind.

Brug af kalkfjerner

- Når det er nødvendigt, anvendes kun kalkfjernere, der er specielt fremstillet til vaskemaskiner.

Tips for effektiv vask

		Tøj	
		Lyse farver og hvidt tøj	Kulørt tøj
		(Anbefalet temperatur afhængig af tilsmudsningsgrad: 40-90 °C)	
Tilsmudsningsgrad	Meget snavset (Svære pletter såsom græs, kaffe, frugter og blod.)	Det kan være nødvendigt at forbehandle pletter eller udføre forvask. Pulver og flydende vaskemidler anbefalet til vask af hvidt kan bruges i doseringer anbefalet til meget snavset tøj. Det anbefales at bruge pulver vaskemiddel til vask af ler- og jord-pletter og pletter, der er følsomme over for blegemidler.	Pulver og flydende vaskemidler anbefalet til vask af kulørt tøj kan bruges i doseringer anbefalet til meget snavset tøj. Det anbefales at bruge pulver vaskemiddel til vask af ler- og jord-pletter og pletter, der er følsomme over for blegemidler. Brug vaskemidler uden blegemiddel.
	Normal snavset (for eksempel svedpletter på kraven og manchetter)	Pulver og flydende vaskemidler anbefalet til vask af hvidt kan bruges i doseringer anbefalet til normalt snavset tøj.	Pulver og flydende vaskemidler anbefalet til vask af kulørt tøj kan bruges i doseringer anbefalet til normalt snavset tøj. Brug vaskemidler uden blegemiddel.
	Let snavset (Ingen synlige pletter.)	Pulver og flydende vaskemidler anbefalet til vask af hvidt kan bruges i doseringer anbefalet til let snavset tøj.	Pulver og flydende vaskemidler anbefalet til vask af kulørt tøj kan bruges i doseringer anbefalet til let snavset tøj. Brug vaskemidler uden blegemiddel.
		Tilsmudsningsgrad	Tøj
		Meget snavset	Kulørt tøj
		(Anbefalet temperatur afhængig af tilsmudsningsgrad: kold -40 °C)	
Tilsmudsningsgrad	Meget snavset	Det kan være nødvendigt at forbehandle pletter eller udføre forvask. Pulver og flydende vaskemidler anbefalet til vask af hvidt kan bruges i doseringer anbefalet til meget snavset tøj. Det anbefales at bruge pulver vaskemiddel til vask af ler- og jord-pletter og pletter, der er følsomme over for blegemidler.	Pulver og flydende vaskemidler anbefalet til vask af kulørt tøj kan bruges i doseringer anbefalet til meget snavset tøj. Det anbefales at bruge pulver vaskemiddel til vask af ler- og jord-pletter og pletter, der er følsomme over for blegemidler. Brug vaskemidler uden blegemiddel.
	Normal snavset	Pulver og flydende vaskemidler anbefalet til vask af hvidt kan bruges i doseringer anbefalet til normalt snavset tøj.	Pulver og flydende vaskemidler anbefalet til vask af kulørt tøj kan bruges i doseringer anbefalet til normalt snavset tøj. Brug vaskemidler uden blegemiddel.
	Let snavset	Pulver og flydende vaskemidler anbefalet til vask af hvidt kan bruges i doseringer anbefalet til let snavset tøj.	Pulver og flydende vaskemidler anbefalet til vask af kulørt tøj kan bruges i doseringer anbefalet til let snavset tøj. Brug vaskemidler uden blegemiddel.

		Tøj
		Mørke farver (Anbefalet temperatur afhængig af tilsmudsningsgrad: kold -40 °C)
Tilsmudsningsgrad	Meget snavset	Flydende vaskemidler anbefalet til vask af kulørt tøj og mørke farver kan bruges i doseringer anbefalet til meget snavset tøj.
	Normal snavset	Flydende vaskemidler anbefalet til vask af kulørt tøj og mørke farver kan bruges i doseringer anbefalet til normalt snavset tøj.
	Let snavset	Flydende vaskemidler anbefalet til vask af kulørt tøj og mørke farver kan bruges i doseringer anbefalet til let snavset tøj.

		Tøj
		Sarte tekstiler/uld/ silke (Anbefalet temperatur afhængig af tilsmudsningsgrad: kold -30 °C)
Tilsmudsningsgrad	Meget snavset	Brug helst et flydende vaskemiddel anbefalet til vask af sarte tekstiler. Tøj af uld og silke skal vaskes i specialsæbe fremstillet til uldvask.
	Normal snavset	Brug helst et flydende vaskemiddel anbefalet til vask af sarte tekstiler. Tøj af uld og silke skal vaskes i specialsæbe fremstillet til uldvask.
	Let snavset	Brug helst et flydende vaskemiddel anbefalet til vask af sarte tekstiler. Tøj af uld og silke skal vaskes i specialsæbe fremstillet til uldvask.

Betjening af produktet

Betjeningspanel

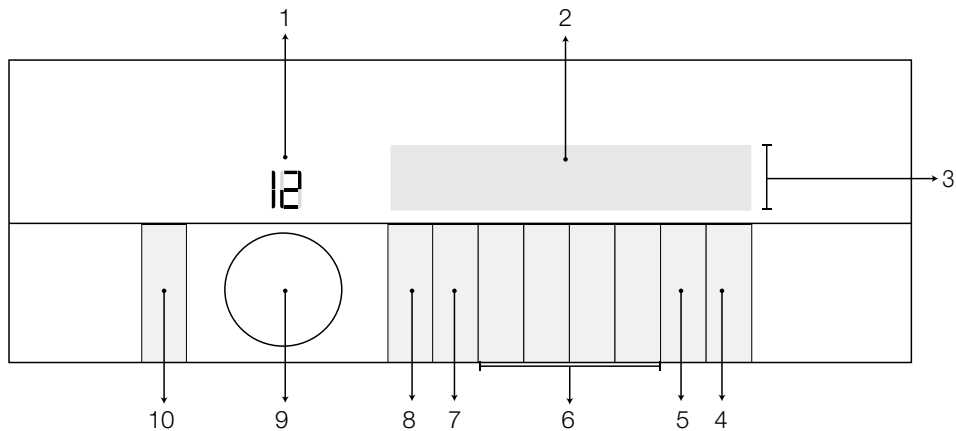

1 - Programvælger display

2 - Display

3 - Indikator for programopfølgning

4 - Start/pause-knap

5 - Knap til sluttidsjustering

6 - Knapper til hjælpefunktioner

7 - Knap til regulering af centrifugeringsfart

8 - Knap til regulering af temperaturindstilling

9 - Programvælger

10 - Tænd/sluk knap

Symboler, der vises på skærmen

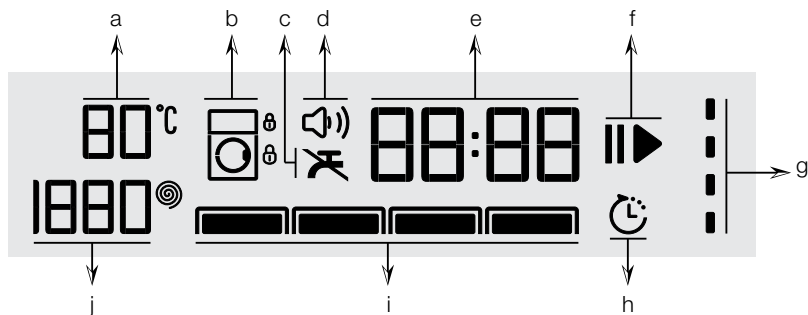

a - Indikator for temperatur

b - Indikator for lås

c - Indikator for ingen vand

d - Indikator for lydadvarsel

e - Informationslinje om varighed

f - Indikator for start/pause

g - Indikator for programopfølgning

h - Indikator for sluttid

i - Indikatorer for hjælpefunktioner

j - Indikator for centrifugeringsfart

Tilberedning af maskinen

- Kontroller, at slangerne er tilsluttet helt tæt.
- Slut maskinen til strømmen.
- Åbn hanen helt.
- Læg vasketøjet i maskinen.
- Tilsæt vaskemiddel og skyllemiddel.

Programvalg

- Vælg programmet passende til vasketøjets type, mængde og tilsmudsningsgrad i overensstemmelse med "Programmer- og forbrugstabel" og nedenstående temperaturskema.

90 °C	Kraftigt snavset hvid bomuld og linned. (sofabordduge, bordduger, håndklæder, lagner, osv.)
60 °C	Normal snavset, farvet, farvebestandige linned, bomuld eller syntetiske fibre (skjorter, natkjoler, pyjamas, osv.) og let snavset linned (undertøj, osv.)
40 °C- 30 °C- kold	Blandet vasketøj, herunder sarte tekstiler (tyl gardiner, osv.), syntetisk og uld.

- Vælg det ønskede program med **Programvalg**-knappen.

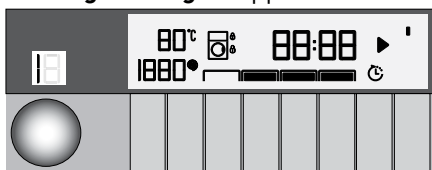

Programmer er begrænset med den højeste centrifugeringsfart passende til den pågældende stoftype.

Når du vælger et program, tag altid hensyn til stofftypen, farven, tilsmudsningsgraden og den tilladte vasketemperatur.

Vælg altid den laveste tilladte temperatur. Højere temperaturer betyder højere strømforbrug.

Programmer

• Bomuld

Brug dette program til bomuld (såsom sengetøj, håndklæder, badekåber, undertøj osv.) Dit vasketøj vaskes meget grundigt med længere vasketid.

• Syntetisk

Brug dette program til vask af syntetiske tekstiler (skjorter, bluser, blandet syntetisk/bomuld osv.) Det vasker blidere og med kortere vasketid sammenlignet med bomuldsprogrammet.

Brug syntetisk 40 °C-programmet med tilvalgt forvask og anti-krølprogram til gardiner og netgardiner. Da deres vævestruktur forårsager stor skumdannelse, vaskes netgardiner med en lille mængde vaskemiddel, som fyldes i sæbeskuffens afdeling til klarvask. Kom ikke sæbe i forvask-afdelingen.

• Uld

Brug dette program til at vaske dit tøj af uld. Vælg den passende temperatur i overensstemmelse med vaskemærket i tøjet. Brug vaskemiddel beregnet til uld.



"Vaskeprogrammet for uld i denne maskine er blevet testet og godkendt af **The Woolmark Company** til vask af tøj mærket som **"maskinvask"** forudsat, at tøjet vaskes i henhold til instruktionerne på vaskemærket og instruktioner udstedt af producenten af denne vaskemaskine. "
"I England, Irland, Hong Kong og India er Woolmark-varemærke et certificering varemærke."

• MultiSense

Brug dette program til vask af ofte vasket tøj af bomuld, syntetiske eller blandede (bomuld + syntetisk) fibre. Programmet registrerer typen og mængden af vasketøjet og tilpasser automatisk vandforbrug og vasketid.



ADVARSEL: Brug ikke dette program til vask af uld og sarte tekstiler.

Hvis temperaturen vist i temperatur-indikatoren ikke er egnet til tøjet, skal du vælge en passende temperatur.

Den maksimale temperatur i automatisk program svarer til tilsmudsgraden og vasketøjets type og er 60 °C. Vaskeevne kan muligvis ikke nå det ønskede niveau ved meget snavset hvidt tøj og genstridige pletter (for eksempel på kraven, sokker, svedpletter, osv.). I disse tilfælde anbefales det at vælge bomuld - program med forvask og indstille temperaturen til 50-60 °C.

Automatisk program registrerer mange tøjtyper korrekt og vasker dem sikker.

• GentleCare

Brug dette program til at vaske bomuldstøj på en mere effektiv og mere skånsom måde. **"Trendy Care"** -programmet er certificeret af det tyske **WFK "Teknologiinstitut for rensning"**.

• Bomuld Eco

Brug dette program til vask af normalt snavset, slidstærk bomulds- og hørtøj. Selv det vasker længere, end alle andre programmer, giver det høje energi- og vandbesparelser. Den aktuelle vandtemperatur kan afvige fra den angivne vasketemperatur. Hvis du vasker en mindre tøjmenge (f.eks. 1/2 eller mindre af kapacitet), kan programmets varighed forkortes automatisk. I det tilfælde vil energi- og vandbesparelser forøges og give en mere økonomisk vask. Programmet er tilgængeligt i modeller med indikator for resterende tid.

• HygieneCare

Brug dette program til at vaske børnetøj og tøj, der bruges af allergikere. Længere opvarmningstid og en ekstra skylning giver et højere hygiejneniveau.

• Håndvask

Brug dette program til vask af uldne/sarte tekstiler, der har vaskemærket "ikke egnet til maskinvask" og hvor håndvask anbefales. Det vasker tøjet med meget blide bevægelser for ikke at beskadige det.

• Mini

Brug dette program til hurtig vask af let snavset bomuldstøj.

• Mini 14'

Brug dette program til hurtig vask af let snavset bomuldstøj.

• Mørkt tøj

Brug dette program til vask af mørkt vasketøj eller tøj, du ikke ønsker at falme. Vasken udføres med lidt mekanisk handling og ved lave temperaturer. Det anbefales at bruge flydende vaskemidler eller uldshampoo til mørkt tøj.

• Damp opfriskning

For at blødgøre snavs, forbehandles tøjet med damp.



Ilæg kun halvdelen af den kapacitet, der er angivet for det valgte program.

Når dette program er valgt, er det normalt at høre kogelyd, da dampgeneratoren koger vandet for at producere damp.

• AquaPerfect 40° / 40'

Brug dette program til hurtigvask af let snavs og uplettet bomuldstøj.

• Maskinrens

Brug dette program regelmæssigt (en gang hver 1-2 måneder) for at rense tromlen og sørge for en god hygiejne. Kør programmet uden noget tøj i maskinen. For at opnå et bedre resultat skal kalkfjerner, der er egnet til vaskemaskiner, tilsættes i sæbeskuffen "2". Når programmet er færdig med at køre, lad frontlågen stå åben således, at indersiden af maskinen kan tørre.



Dette er ikke et vaskeprogram. Det er et vedligeholdelsesprogram.

Kør ikke programmet, hvis der er noget inde i maskinen. Hvis du forsøger at gøre det, vil maskinen registrere, at der er en belastning i og afbryde programmet

• Skyl

Brug dette program, når du ønsker separat skylning eller stivelse.

• Centrifugering+Pumpe

Brug dette program til at tømme maskinen for vand.

Temperaturvalg

Når et nyt program vælges, vises den anbefalede temperatur for det valgte program på temperaturindikatoren. Det er muligt, at den anbefalede temperatur ikke er den maksimale temperatur, der kan vælges for dette program.

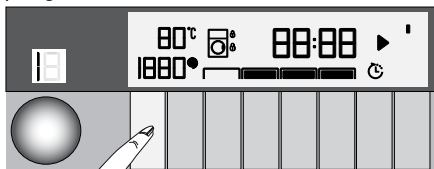

Tryk på **Temperaturindstilling**

-knappen for at ændre temperaturen. Temperaturen vil falde i trin på 10 °C.



Temperaturindstilling-knappen virker kun i retning mod temperaturfald.

Til sidst vises "-" symbol i displayet, der angiver en kold vask.

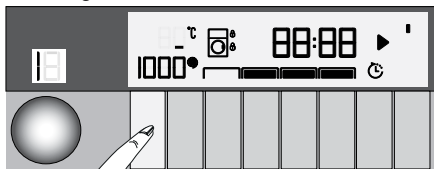

Ingen ændring kan foretages i de programmer, der ikke tillader temperaturindstilling.

Du kan også ændre temperaturindstillingen efter start af vaskeprogrammet. Hvis vaskeprogrammer er passende, kan der foretages ændringer. Hvis vaskeprogrammer ikke er passende, kan der ikke foretages ændringer.



Hvis du går til koldvask og trykker på temperaturindstilling-knappen igen, vil den anbefalede maksimale temperatur for det valgte program blive vist i displayet. Tryk på temperaturindstilling-knappen igen for at sænke temperaturen.

Valg af centrifugeringsfart

Når et nyt program vælges, vises den anbefalede **centrifugeringsfart** for det valgte program på centrifugeringsindikatoren.



Det er muligt, at den anbefalede centrifugeringsfart ikke er den maksimale hastighed, der kan vælges for dette program.

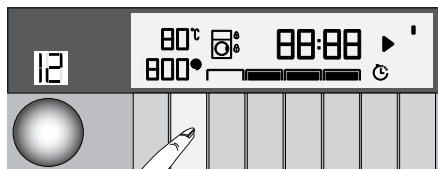

Tryk på **Regulering af centrifugeringsfart** -knappen for at ændre hastigheden. Centrifugeringsfarten sænkes gradvist.

Afhængig af hvilken model maskinen er, vises derefter mulighederne "skyllestop" og "ingen centrifugering" i displayet.



Knappen for justering af centrifugeringshastighed fungerer kun i retningen mod mindsket centrifugeringshastighed.

Skylllestop indikeres med "I" -symbol og ingen centrifugering indikeres med " _ " -symbol.

Hvis du ikke tømmer maskinen umiddelbart efter, programmet er slut, kan du bruge **Skylllestop**-funktionen for at undgå, at tøjet krøller når der ikke er vand i maskinen.

Denne funktion beholder vasketøjet i det sidste hold skyllevand.

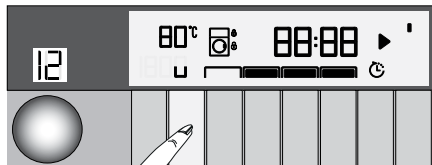

Hvis du ønsker at bruge centrifugering efter skyllestop-funktionen:

- Justér **Centrifugeringsfart**.
- Tryk på **Start / pause / annuller**-knappen. Programmet fortsætter. Vandet udpumpes og tøjet centrifugeres.

Hvis du ønsker at tømme vandet ud ved slutningen af programmet uden centrifugering, brug **Ingen centrifugering** - funktion.

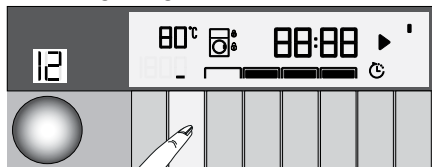

Ingen ændring kan foretages i de programmer, der ikke tillader justering af centrifugeringsfart.

Centrifugeringsfart kan ændres efter start af vaskeprogram, hvis vaskeprogrammet er passende. Hvis vaskeprogrammer ikke er passende, kan der ikke foretages ændringer.

Program- og forbrugsskema

DA										
Program (°C)		Maks. fyldning (kg)	Vandforbrug (liter)	Strømförbrug (kWh)	Maks. hastighed***	Hurtig vask	Forvask	Netindstilling	Ekstra skylling	Temperaturområde °C der kan vælges
MultiSense	40	7	****	****	1600	•	•	•	•	Kold-60
Bomuld Eco	60**	7	43	0,80	1600					Kold-60
	60**	3,5	40	0,66	1600					Kold-60
	40**	3,5	40	0,56	1600					Kold-60
Bomuld	90	7	70	2,03	1600	•	•	•	•	Kold-90
	60	7	70	1,33	1600	•	•	•	•	Kold-90
	40	7	70	0,93	1600	•	•	•	•	Kold-90
Syntetisk	60	3,5	65	1,13	1200	•	•	•	•	Kold-60
	40	3,5	65	0,90	1200	•	•	•	•	Kold-60
Uld	40	2	45	0,35	1000	•		•	•	Kold-40
Håndvask	30	1,5	40	0,22	600					Kold-30
Mini 14'	30	2	34	0,16	1400			•	•	Kold-30
Mini	90	7	62	2,04	1400			•	•	Kold-90
	60	7	64	1,04	1400			•	•	Kold-90
	30	7	57	0,81	1400			•	•	Kold-90
HygieneCare	90	7	100	2,70	1600				*	30 - 90
GentleCare	40	2	55	0,35	1000	•	•	•	•	40-Kold
Mørkt tøj	40	3,5	80	0,90	1000		•	•	*	Kold-40
AquaPerfect 40° / 40'	40	7	45	0,63	1400					Kold-40
Maskinrens	70	-	110	2,60	700				*	70
Damp opfriskning	-	1	1	0,17						-

• : Valgbart.

* : Automatisk valg, ingen annullering.

** : Økonomiprogram (EN 60456 Ed.3)

*** : Hvis maskinens maksimale centrifugeringsfart er lavere end denne værdi, kan du kun vælge op til den maksimale centrifugeringsfart.

**** : Programmet registrerer typen og mængden af vasketøjet og tilpasser automatisk vand- og strømforbrug og vasketid.

- : Se programbeskrivelse for maksimal kapacitet.

** "Bomuld øko 40 °C og bomuld øko 60 °C er standardprogrammer." Disse programmer kaldes for '40 °C bomuld standardprogram' og '60 °C bomuld standardprogram' og vises på panelet med symboler.



De ekstra hjælpefunktioner i skemaet kan variere afhængigt af, hvilken model maskinen er.

Vand- og strømforbrug kan variere afhængigt af ændringer i vandtrykket, vandets hårdhed og temperatur, omgivelsernes temperatur, typen og mængden af vasketøj, valg af hjælpefunktioner og centrifugeringsfart samt ændringer i strømspændingen.

Du kan se vasketiden på det valgte program på maskinens display. Det er normalt, at der opstår små differencer mellem tiden vist i displayet og den virkelige vasketid.

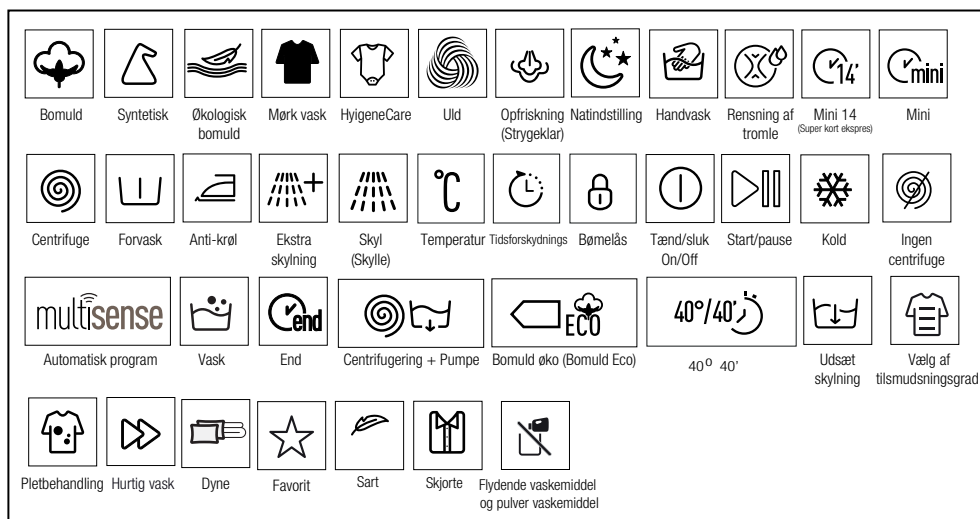

Vejledende værdier for syntetiske programmer (DA)

	Ladning (kg)	Vandforbrug (l)	Energi forbrug (kWh)	Programvarighed (min)*	Restfugtighed (%) **	
					≤ 1000 omdr/min	> 1000 omdr/min
Syntetisk 60	3.5	65	1.13	90'/120'	45	40
Syntetisk 40	3.5	65	0.90	80'/110'	45	40

* Du kan se vasketiden på det valgte program på maskinens display. Det er normalt, at der opstår små differencer mellem tiden vist i displayet og den virkelige vasketid.

Talene for restfugtighed kan variere alt efter den valgte centrifugeringshastighed.

Valg af hjælpefunktioner

Vælg den ønskede hjælpefunktion før program vælges. Når et program vælges, vil rammer i de hjælpefunktionssymboler, der også kan vælges, lyse. Når en hjælpefunktion er valgt, vil det indre område lyse.

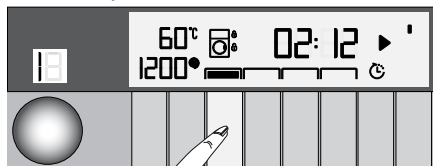

Rammen i symbolet for den hjælpefunktion, der ikke kan vælges sammen med det aktuelle program, lyser ikke.

Også de rammer i hjælpefunktioner, der kan vælges til det aktuelle program efter programstart, lyser konstant. Du kan vælge eller annullere de hjælpefunktioner, hvis rammer lyser. Når vaskecyklussen kommer til et punkt, hvor det ikke længere er muligt at vælge hjælpefunktionen, vil rammen i indikatoren for funktionen slukkes.



Nogle funktioner kan ikke vælges sammen. Hvis du vælger en anden hjælpefunktion, der er i konflikt med den første valgte funktion, inden du starter maskinen, vil den funktion, der blev valgt først annulleres, og den anden hjælpefunktion vil forblive aktiv. Hvis du f.eks. ønsker at vælge kvikvask efter at have valgt ekstra skyl, annulleres ekstra skyl og kvikvask forbliver aktiv.

En hjælpefunktion, der ikke passer sammen med programmet, kan ikke vælges. (Se "Program- og forbrugsskema")

Nogle programmer har hjælpefunktioner, der skal være tændt på samme tid. Disse funktioner kan ikke annulleres. Rammen i hjælpefunktionen vil ikke lyse, kun det indre område vil lyse.

• Forvask

En forvask kan kun betale sig til meget snavset vasketøj. Ved at unlade forvask, sparer du energi, vand, vaskemiddel og tid.

• Hurtig vask

Denne funktion kan bruges i bomuld- og syntetisk-programmer. Den forkorter vasketiden og antallet af skyl ved vask af lettere snavset tøj.



Når du vælger denne funktion, fyld maskinen kun med halvdelen af den mængde, der er angivet i programske maet.

• Ekstra skylning

Denne funktion tilføjer en ekstra skyl efter klarvasken. Dermed begrænses risikoen for, at den minimale mængde vaskemiddel, der er tilbage i tøjet, kan genere sart hud (spædbørn, allergikere, osv.).

• Natindstilling

Brug dette program til vask af bomuld med lavere strømforbrug og mindre larm. Centrifugeringstrin er annulleret i en stille vask og vaskecyklus slutter med Skyllestop-trin. Efter afslutningen af programmet bør centrifugeringen køres for at centrifugere tøjet.

Tidsvisning

Den resterende tid til afslutning af programmet vises i displayet mens programmet kører som timer og minutter, f.eks. "01:30".



Programmets tid kan afvige fra værdierne i "Program- og forbrugsskema", afhængig af vandtryk, vandets hårdhed og temperatur, rumtemperatur, mængde og type af vasketøj, valgte hjælpeprogrammer, valgte funktioner og ændringer på netspændingen.

Sluttid

Med **Sluttid**-funktion kan en opstart af maskinen udsættes med op til 24 timer. Når du trykker på knappen **Sluttid**, er den viste tid programmets estimerede sluttid. Hvis **Sluttid** indstilles, vil indikatoren for **Sluttid** lyse.

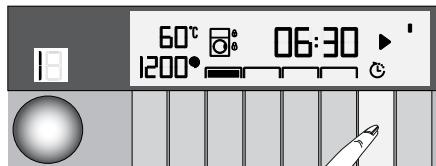

For at aktivere sluttid-funktionen og afslutte programmet ved slutningen af den indstillede tid, skal du trykke

på **Start/pause**-knappen efter at have indstillet tiden.

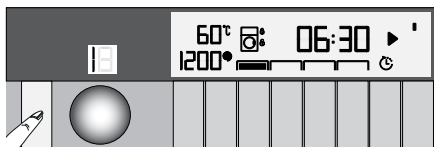

Hvis du vil annullere sluttid-funktionen, skal du genstarte maskinen ved at trykke på **tænd/sluk**-knappen.



Undgå at bruge flydende vaskemiddel, når du aktiverer sluttid-funktionen! Der er risiko for pletter på tøjet.

- Åbn frontlågen, læg vasketøjet og tilsæt sæbe, osv.
- Vælg vaskeprogrammet, temperatur, centrifugeringsfart og, hvis nødvendigt, hjælpefunktioner.
- Indstil den ønskede sluttid ved at trykke på **Sluttid**-knappen. **Sluttid**-indikatoren lyser.
- Tryk på **start / pause**-knappen. Nedtællingen starter og ":"-tegn midtvejs i sluttiden vil blinke i displayet.



Der kan ilægges ekstra vasketøj i sluttid-perioden. Ved afslutning af nedtællingen slukker indikatoren for sluttid, det valgte program starter, og tiden for det valgte program vises i displayet.

Når valget af sluttiden er fuldført, vil tiden vises på skærmen, og den vil bestå af sluttiden plus varigheden af det valgte program.

Start af programmet

- Tryk på **start / pause**- knappen for at starte programmet.
- **Start / pause** -knappen, som var dæmpet, begynder nu at lyse og angiver, at programmet er startet.

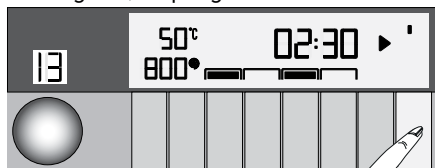

- Frontlågen er låst. Dørlås-symbol vises, når lågen er låst.

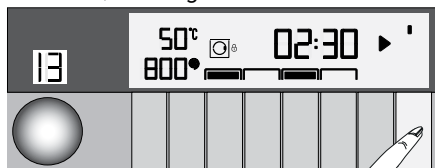

- Aktuelt programtrin angives med programmets opfølgning indikator LED'er i displayet.

Lås på frontlågen

Der er et låsesystem på maskinens frontlåde, der forhindrer åbning af lågen i de tilfælde, hvor vandniveauet gør det u hensigtsmæssigt.

"Dør låst" symbolet lyser i displayet, når frontlågen er låst.

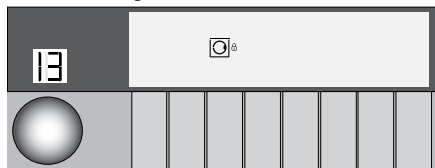

Ændring af valg efter at programmet er startet

Tilføjelse af vasketøj efter at programmet er startet:

Når der trykkes på **start/pause**-knappen, og vandniveauet inde i maskinen er passende, blinker dør-symbolet i displayet indtil lågen åbnes, og dæmpes, når lågen er åben.



Når der trykkes på **start/pause**-knappen, og vandniveauet i maskinen ikke er passende, vil dør-symbolet forblive tændt.

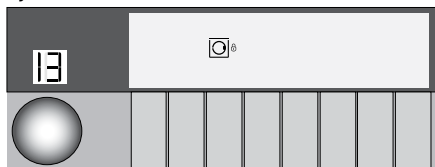

Pauseindstilling af maskinen:

Tryk på **start/pause**-knappen for at pausere maskinen. Et vent-symbol begynder at blinke i displayet.

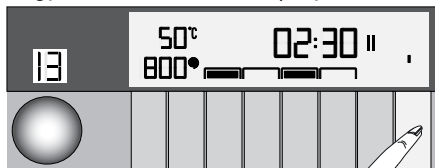

Ændring af programvalg efter at programmet er startet:

Ændring af programmet er ikke tilladt, når det aktuelle program kører.

Du kan vælge det nye program efter at have sat det aktuelle program på pause.



Det nye valgte program starter.

Ændring af hjælpefunktioner, fart og Annullering af programmet temperatur

Du kan annullere eller aktivere hjælpefunktionerne afhængigt af det trin, programmet har nået. Se "Valg af hjælpefunktion".

Du kan også ændre fart- og temperaturindstilling. Se "Valg af centrifugering" og "Valg af temperatur".



Frontlågen kan ikke åbnes hvis vandtemperaturen i maskinen er høj eller hvis vandniveauet er over lågens niveau.

Børnesikring

Brug Børnesikring - funktion til at sikre, at børn ikke piller ved maskinen. Dermed undgår du ændringer i et program, der kører.



Du kan tænde og slukke maskinen med **tænd/sluk**-knappen når børnesikring er aktiveret. Når du tænder maskinen igen vil programmet fortsætte fra det sted, det stoppede.

Hvis du trykker på en hvilken som helst knap, mens børnesikringen er aktiveret, vil maskinen give et lydsignal. Lydsignalet slukkes ved at trykke på knapperne 5 gange i træk.

Aktivering af børnesikringen:

Tryk og hold **1** **hjelpefunktionsknap** nede i 3 sekunder. Når nedtællingen "**CL 3-2-1**" kommer til ende, vises "Børnesikring aktiveret" i displayet. Du kan slippe **1** **hjelpefunktion-knappen**, når der vises **advarsel i displayet**.

Deaktivering af børnesikring:

Tryk og hold **1** **hjelpefunktionsknap** nede i 3 sekunder. Når nedtællingen "**CL 3-2-1**" kommer til ende, slukkes "Børnesikring aktiveret" i displayet.

Programmet annulleres, når maskinen slukkes og tændes igen. Tryk på **tænd/sluk**-knappen og hold den nede i 3 sekunder. Når nedtællingen "3-2-1" kommer til ende, slukkes maskinen.



Når du trykker på **tænd/sluk**-knappen mens Børnesikring er aktiv, vil programmet ikke annulleres. Du skal først annullere Børnesikring.

Hvis du ønsker at åbne lågen efter at have annulleret programmet, men dette ikke er muligt da vandet inde i maskinen er over lågens åbningsniveau, skal du dreje **programvælgeren** til **udpumpning+centrifugering**-program og tømme maskinen fra vandet.

Afslutning af program

Når programmet er slut, vises slut-symbol i displayet.

Hvis du ikke trykker på nogen knap i løbet af 10 minutter, vil maskinen slukkes. Displayet og alle indikatorer et slukket.

Hvis du trykker på On/Off-knap, vil alle programtrin vises i displayet.

Indstilling af lydstyrke

- Lav lydstyrke og høj lydstyrke

For at justere lydstyrken skal du trykke og holde **2** **hjelpefunktion-knap** nede i 3 sekunder. Når nedtællingen "3-2-1" kommer til ende, vil symbolet for lydstyrke lyse og den nye lydstyrke vises i displayet.

Brugermanual

Tilberedning af maskinen

- Kontroller at slangerne er tilsluttet helt tæt.
- Slut maskinen til strømmen.
- Åbn hanen helt.
- Læg vasketøjet i maskinen.
- Tilsæt vaskemiddel og skyllemiddel.

Programvalg

- Vælg programmet passende til vasketøjets type, mængde og tilsmudsningsgrad i overensstemmelse med "Programmer- og forbrugstabel" og nedenstående temperaturskema.

Valg af hjælpefunktioner

Vælg de ønskede hjælpefunktioner før programmet startes. Når et program vælges, vil rammer i de hjælpefunktionssymboler, der også kan vælges, lyse. Når en hjælpefunktion er valgt, vil det indre område også lyse.

Start af programmet

- Tryk på start / pause - knappen for at starte programmet.
- Programmets opfølgningsslys, der viser start af programmet, tændes.



Hvis der ikke startes noget program og ikke røres ved nogen knapper i løbet af 1 minut under programvalgsprocessen, skifter maskinen til pauseindstilling og lysene for temperatur, fart og frontlåde slukkes. Andre indikatorlys og indikatorer slukkes. Når programvalgsknappen drejes eller der trykkes på en knap, tændes indikatorlys og indikatorer igen.

Afslutning af program

Når programmet er slut, vises slut-symbol i displayet.

Hvis du ikke trykker på nogen knap i løbet af 10 minutter, vil maskinen slukkes. Displayet og alle indikatorer er slukket.

Hvis du trykker på On/Off-knap, vil alle programtrin vises i displayet.

Annullering af programmet

Programmet annulleres, når maskinen slukkes og tændes igen. Tryk på **On/Off**-knappen og hold den nede i 3 sekunder.

Børnesikring

Brug Børnesikring - funktion til at sikre, at børn ikke piller ved maskinen. Dermed undgår du ændringer i et program, der kører.



Du kan tænde og slukke maskinen med **tænd/sluk**-knappen når børnesikring er aktiveret. Når du tænder maskinen igen vil programmet fortsætte fra det sted, det stoppede.

Aktivering af børnesikringen:

***Tryk og hold** 1. hjælpefunktionsknap neden i 3 sekunder. "Børnesikring aktiveret" vises i displayet efter nedtællingen på panelet. Du kan slippe **1. hjælpefunktion** knappen, når der vises advarsel i displayet

Deaktivering af børnesikring:

* **hold hjælpefunktion** -knappen nede i 3 sekunder. Når nedtællingen på programvalg-displayet er slut, slukkes symbolet "Børnesikring aktiveret".

Vedligeholdelse og rengøring

Produktets levetid forlænges og hyppige problemer begrænses ved rengøring med jævne mellemrum.

Rengøring af sæbeskuffen

Rens sæbeskuffen med jævne mellemrum (efter 4-5 vasketid) som vist nedenfor for at undgå ophobning af pulversæbe med tiden.

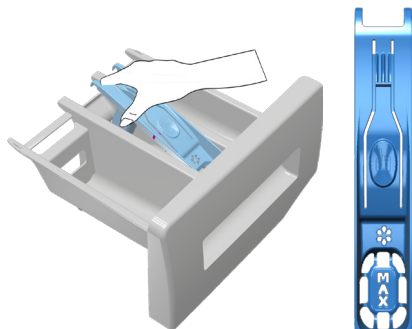

Løft den bagerste del af hæverten for at tage den ud som vist på tegningen.

- Tryk på prikken på hæverten i skyllemiddelafdelingen og træk den imod dig, indtil sæbeskuffen kan frigøres fra maskinen.



Hvis der begynder at samle sig mere vand og skyllemiddel end normalt i afdelingen for skyllemiddel, skal hæverten renses.

- Vask sæbeskuffen og hæverten i rigeligt lunkent vand i en balje. Bær gummihandsker eller brug en passende børste for at undgå at få aflejringerne i skuffen på huden mens du rengør.
- Efter rengøringen skal hæverten sættes tilbage på plads og skuffen isættes tilbage.

Rengøring af frontlågen og tromlen

For produkter med tromlerensning program, se Betjening af produktet - Programmer.

For produkter uden romlerensning, følg trinene nedenfor **for at rense tromlen:**

Vælg **Ekstra vand** eller **Ekstra skyl** ekstrafunktionen. Brug et Bomuld **program** uden forvask. Indstil **temperaturen til det niveau, der anbefales på midlet til tromlerensning, som kan fås hos autoriserede serviceagenter.**

Kør programmet **uden noget tøj i maskinen.** Før programmet startes, put en pose af specielt middel til tromlerensning (hvis du ikke har sådan et middel, brug 100 g anti-kalk-pulver) i vaskeskuffen til klarvask (skuffe nr.2). Hvis anti-kalk-pulveret er i tabletform, lægges kun én tablet i vaskeskuffen til klarvask nr.2. Aftør indersiden af tromlen med en ren klud, når programmet er afsluttet.



Gentag tromlerensning hver anden måned.

Brug anti-kalk, der er velegnet til vaskemaskiner.

Efter hver vask undersøg, om der er nogen genstande tilbage i tromlen.

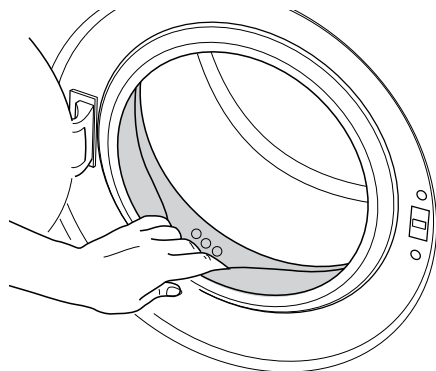

Hvis hullerne vist nedenfor er tilstoppede, rens dem med et tandstik.



Fremmede metalgenstande kan forårsage rustdannelse i tromlen. Rens pletter på tromlens overflade med rengøringsmidler til rustfrit stål. Brug aldrig ståluld.



ADVARSEL: Brug aldrig svamp eller skrubbestoffer. Dette vil ødelægge lakerede, forkromede og plastik overflader.

Rengøring af kabinat og kontrolpanel

Tør maskinens kabinat med sæbevand eller ikke-ætsende, mild gel-sæbe, hvis nødvendigt, og tør af med en blød klud.

Brug kun en blød og fugtig klud til rengøring af kontrolpanelet.

Rensning af vandtilførselsfiltre

Der sidder et filter for enden af hver vandtilførselsventil bag på maskinen samt i enden af hver vandtilførselsslange, hvor de er tilsluttet vandhanen. Disse filtre forhindrer fremmedlegemer og snavs i vandet i at trænge ind i vaskemaskinen. Filtrene bør renses, da de bliver snavsede.

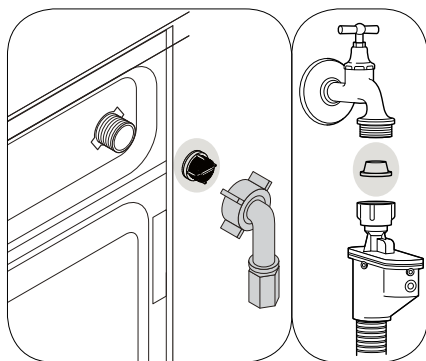

- Luk for vandet.
- Fjern møtrikkerne fra vandtilførselsslangerne for at få adgang til filtrene på vandtilførselsventilerne. Rens dem med en passende børste. Hvis filtrene er for snavsede, kan de tages ud med en pincet og rengøres.
- Udtag filtrene på de flade ender af vandtilførselsslangerne sammen med pakningerne og rens dem grundigt i rindende vand.
- Sæt omhyggeligt pakningerne og filtrene tilbage på plads og fastgør møtrikkerne med hånden.

Udtømning af resterende vand og rensning af pumpefilteret.

Filtersystemet i din maskine forhindrer faste genstande som knapper, mønter og stoffibre i at tilstoppe pumpens skovlhjul under udtømning af vaskevandet. På den måde kan vandet komme ud uden problemer og pumpens levetid forlænges.

Hvis maskinen ikke kan tømme vandet ud, er pumpens filter tilstoppet. Filteret skal renses når som helst, det er tilstoppet, eller hver 3. måned. Før pumpefilteret kan renses, skal vandet tømmes ud. Desuden kan det være nødvendigt at tømme vandet ud, hvis maskinen skal transporteres (f.eks. i forbindelse med flytning) eller hvis vandet fryser.



ADVARSEL: Fremmede genstande i pumpefilteret kan beskadige din maskine og kan forårsage støjproblemer.



ADVARSEL: Hvis produktet ikke benyttes skal vandhanen lukkes, slangen tages af, og maskinen tømmes for vand for at undgå nedfrysning af vand i installationen.



ADVARSEL: Efter hver brug skal vandtilførselshanen lukkes.

Rensning af det snavsede filter og udtømning af vandet:

- Afbryd strømmen til vaskemaskinen.



ADVARSEL: Temperaturen af vandet i maskinen kan blive op til 90 °C. Rengør filteret efter at vandet i maskinen er kølet af for at undgå forbrændinger.

- Åben filterdækslet.
- Hvis filterdækslet består af to dele, trykkes knappen på filterdækslet nedad og delen trækkes ud mod dig selv.

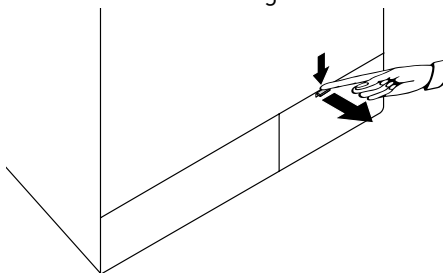

Hvis filterdækslet er i et stykke, trækkes dækslet fra begge sider i toppen for at åbne.

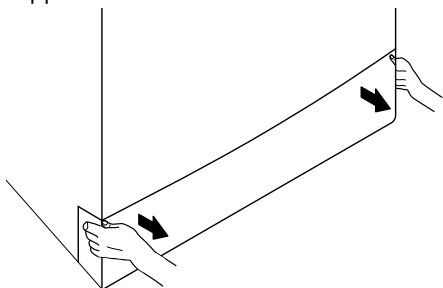

Du kan fjerne filterlåget ved at skubbe let nedad med en tynd plastik skruetrækker gennem åbningen oven over filterlåget. Brug ikke metal værktøj til at fjerne filterlåget.

- Nogle af vores produkter har en nød-udledningsslange, og nogle har ikke. Følg nedenstående trin for at udtømme vandet.

Hvis produktet har en nød-udledningslange, tømmes vandet på følgende måde:

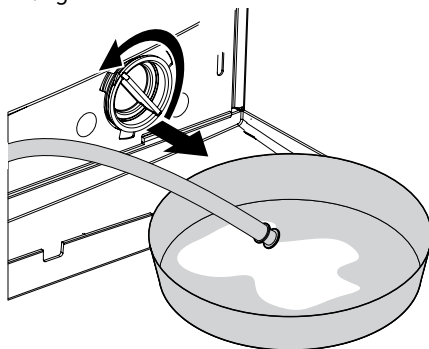

- Træk nød-udledningslangen frem fra opbevaringsstedet
- Placer en stor beholder ved enden af slangen. Tøm vandet ud i beholderen ved at trække proppen ud for enden af slangen. Når beholderen er fuld, lukket slangens åbning med proppen igen. Når beholderen er tømt, gentages ovenstående fremgangsmåde for at fortsætte udtømningen af vand fra maskinen.
- Når vandet er tømt ud, lukkes enden af slangen med proppen igen, og slangen sættes på plads.
- Drej pumpefilteret for at tage det ud.

Fejlfinding

Programmet starter ikke efter lukning af døren.

- Start / Pause / Annuller-knappen blev ikke trykt. >>> **Tryk på start/pause/annuller-knappen*

Programmet kan ikke startes eller vælges.

- Maskinen er skiftet til beskyttelsesindstilling på grund af et forsyningsproblem (strømspænding, vandtryk osv.). >>> *Tryk og hold tænd/sluk-knappen nede i 3 sekunder for at nulstille maskinen til fabriksindstillingen. (»Annullering af programmet«)*

Vand i maskinen.

- Der kan være tilbageværende vand i maskinen på grund af kontrolprocesserne i produktionen. >>> *Det er ikke en fejl. Vand er ikke skadeligt for maskinen.*

Vandet siver ud fra bunden af maskinen.

- Muligvis problemer med slanger eller pumpefilteret. >>> *Kontroller, at tætningerne i vandtilførselsslangerne er fast monteret. Fastgør slangen tæt til vandhanen.*
- Pumpefilter er muligvis ikke lukket helt. >>> *Kontroller, at pumpefilteret er lukket helt.*

Maskinen fyldes ikke med vand.

- Vandhanen er lukket. >>> *Åbn vandhanen.*
- Vandtilførselsslangen er bøjet. >>> *Ret slangen.*
- Vandtilgangfilteret er tilstoppet. >>> *rens filteret.*
- Frontlågen stå på klem. >>> *Luk frontlågen.*

Maskinen tømmer ikke vand ud.

- Vandudledningsslangen er muligvis tilstoppet eller drejet. >>> *rengør eller ret slangen.*
- Pumpefilter er tilstoppet. >>> *Rens pumpefilteret.*

Maskinen vibrerer og støjer.

- Maskinen står måske, så den ikke er i balance. >>> *Justér fødderne, så maskinen står vandret.*
- Der kan være kommet et fremmedlegeme i pumpefilteret. >>> *Rens pumpefilteret.*
- Transportsikkerhedsboltene er ikke fjernet. >>> *Fjern transportsikkerhedsboltene.*
- Der kan være for lidt vasketøj i maskinen. >>> *Læg mere vasketøj i maskinen.*
- Maskinen kan være overbelastet med vasketøj. >>> *Tag noget af vasketøjet ud af maskinen eller fordel tøjet ensartet i maskinen med hånden.*
- Maskinen støder måske imod en fast flade. >>> *Sørg for, at maskinen ikke læner sig mod noget.*

Maskinen standsede kort tid efter, programmet startede.

- Maskinen kan være standset midlertidigt på grund af lav spænding. >>> *Den fortsætter med at arbejde, når strømspændingen er tilbage på normalt niveau.*

Maskinen udleder det vand, der tages ind.

- Udledningsslangen er muligvis ikke i den korrekte højde. >>> *Tilslut udledningsslangen som beskrevet i brugermanualen.*

Der kan ikke ses vand i maskinen under vask.

- Vandstanden er ikke synlig udefra. Det er ikke en fejl.

Frontlågen kan ikke åbnes.

- Dørlåsen er aktiveret pga. vandstanden i maskinen. >>> *Tøm maskinen for vand ved at køre enten pumpe- eller centrifugeringsprogram.*
- Maskinen opvarmer vandet eller er i centrifugeringscyklussen. >>> *Vent, indtil programmet afsluttes.*
- Børnesikring er aktiveret. Dørlåsen deaktiveres et par minutter efter at programmet afsluttes. >>> *Vent et par minutter for deaktivering af dørlåsen.*

Vask tager længere tid end angivet i vejledningen.(*)

- Vandtrykket er lavt. >>> *Maskinen venter til at tage tilstrækkelig vandmængde vand for at forhindre dårlig vaskeresultat pga. mindre vandmængde. Derfor er vasketiden længere.*
- Spændingen kan være lav. >>> *Vasketiden forlænges for at undgå dårlige vaskeresultater, når forsyningsspændingen er lav.*
- Vandets indgangstemperatur kan være lav. >>> *Det tager længere tid at opvarme vandet i vintermåneder. Vasketiden kan også være længere for at undgå dårlige vaskeresultater.*
- Antal skyl og/eller mængden af skyllevand kan være øget. >>> *Maskinen øger vandmængden til skyl, når der skal udføres grundig skyl, og tilføjer et ekstra skylletrin om nødvendigt.*
- Ekstra sæbeskum kan finde sted og automatisk skumabsorptionsystem kan have været aktiveret på grund af for stor mængde af vaskemiddel. *Brug de anbefalede doseringer af vaskemidlet.*

Programmet tæller ikke ned. (På modeller med display) (*)

- Tidsindikatoren tæller ikke ned, før maskinen har taget tilstrækkeligt vand ind. >>> *Tidsindikatoren tæller ikke ned, før maskinen har taget tilstrækkeligt vand ind. Maskinen venter, indtil der er en tilstrækkelig vandmængde, for at undgå et dårligt vaskeresultat på grund af for lidt vand. Derefter genoptager tidsindikatoren nedtællingen.*
- Timeren stopper muligvis under opvarmning af vandet. >>> *Tidsindikatoren tæller ikke ned, før maskinen har nået den valgte temperatur.*
- Timeren stopper muligvis under centrifugering. >>> *Det automatiske system til sporing af ubalance i tromlen kan være aktiveret på grund af ujævn fordeling af vasketøjet.*

Programmet tæller ikke ned. (*)

- Der kan være ubalance i tromlem. >>> *Det automatiske system til sporing af ubalance i tromlen kan være aktiveret på grund af ujævn fordeling af vasketøjet.*

Maskinen skifter ikke til centrifugering. (*)

- Der kan være ubalance i tromlem. >>> *Det automatiske system til sporing af ubalance i tromlen kan være aktiveret på grund af ujævn fordeling af vasketøjet.*
- Maskinen centrifugerer ikke, hvis den ikke er tømt helt for vandet. >>> *Kontroller filteret og udledningsslangen.*
- Ekstra sæbeskum kan finde sted og automatisk skumabsorptionsystem kan have været aktiveret på grund af for stor mængde af vaskemiddel. >>> *Brug de anbefalede doseringer af vaskemidlet.*

Vaskeresultater er dårlige: Tøjet bliver gråt. (**)

- Utilstrækkelig mængde af vaskesæbe anvendt i en længere periode. >>> *Brug de anbefalede mængder af vaskesæbe i overensstemmelse med vandets hårdhed og tøjet.*
- Vasken foregår ved lave temperaturer i en længere periode. >>> *Vælg den korrekte temperatur til det tøj, der skal vaskes.*
- Utilstrækkelig mængde vaskemiddel. >>> *Brug af utilstrækkelig mængde vaskemiddel med hårdt vand medfører, at skidt holder fast i tøjet, som bliver gråt med tiden. Det er vanskeligt at fjerne den grå farve, når dette sker. Brug de anbefalede mængder af vaskesæbe i overensstemmelse med vandets hårdhed og tøjet.*
- Der er fyldt for meget vaskemiddel i. >>> *Brug de anbefalede mængder af vaskesæbe i overensstemmelse med vandets hårdhed og tøjet.*

Vaskeresultater er dårlige: Tøjet forbliver plettet eller er ikke hvidt. (**)

- Utilstrækkelig mængde vaskemiddel. >>> *Brug de anbefalede mængder af vaskemiddel for vasketøjet.*
- Der blev ilagt for meget vasketøj. >>> *Overfyld ikke maskinen. Ilæg den mængde, der er anbefalet i "Program og forbrugsskema".*
- Der blev valgt forkert program og temperatur. >>> *Vælg det korrekte program og temperatur for det tøj, der skal vaskes.*
- Der blev brugt forkert type vaskemiddel. >>> *Brug vaskemiddel, som er egnet til maskinen.*
- Vaskemidlet blev puttet i den forkerte afdeling. >>> *Put vaskemidlet i den korrekte afdeling, tergent in the correct compartment. Bland ikke blegemidler med vaskemidler.*

Vaskeresultater er dårlige: Der kommer oliepletter på tøjet. (**)

- Regelmæssig tromlerensning er ikke udført. >>> *Rens tromlen regelmæssigt. For dette, se .*

Vaskeresultater er dårlige: Tøjet lugter ubehageligt. (**)

- Lag med lugt og bakterier er dannet på tromlen som følge af kontinuerlig vask ved lavere temperaturer og / eller i korte programmer. >>> *Lad sæbeskuffen og frontlågen stå på klem efter hver vask. Dette forhindrer, at fugt, som er gavnlig for bakterier, opstår i maskinen.*

Farve på tøjet falmer. (**)

- Der blev ilagt for meget vasketøj. >>> *Overfyld ikke maskinen.*
- Vaskemiddel er fugtigt. >>> *Hold vaskemidler lukkede i tørt sted og undlad at udsatte dem for meget høje temperaturer.*
- Der blev valgt en højere temperatur. >>> *Vælg de korrekte temperatur og program, som egner sig til tøjtypen og tilsmudsningsgraden.*

Maskinen skylder ikke godt.

- Vaskemidlets mængde, mærke og opbevaringsforhold er ukorrekte. >>> *Brug et vaskemiddel, der egner sig til maskinvask og til dit tøj. Hold vaskemidler lukkede i tørt sted og undlad at udsatte dem for meget høje temperaturer.*
- Vaskemidlet blev puttet i den forkerte afdeling. >>> *Hvis vaskemidlet puttes i forvask-afdelingen selvom forvasken ikke er valgt, kan maskinen tage sæben under skylning. Put vaskemidlet i den korrekte afdeling.*
- Pumpefilter er tilstoppet. >>> *Kontrollér filteret.*
- Afløbsslangen er foldet. >>> *Kontrollér afløbsslangen.*

Tøjet er stift efter vask. ()**

- Utilstrækkelig mængde vaskemiddel. >>> *Brug af utilstrækkelig mængde af vaskemiddel i forhold til vandets hårdhed kan medføre, at vasketøjet bliver stift med tiden. Brug korrekt mængde af vaskemiddel i henhold til vandhårdheden.*
- Vaskemidlet blev puttet i den forkerte afdeling. >>> *Hvis vaskemidlet puttes i forvask-afdelingen selvom forvasken ikke er valgt, kan maskinen tage sæben under skylning. Put vaskemidlet i den korrekte afdeling.*
- Vaskemidlet blev muligvis blandet med skyllemidlet. >>> *Bland ikke skyllemiddel med vaskemiddel. Vask og rengør sæbeskuffen med varmt vand.*

Tøjet dufter ikke af skyllemiddel. ()**

- Vaskemidlet blev puttet i den forkerte afdeling. >>> *Hvis vaskemidlet puttes i forvask-afdelingen selvom forvasken ikke er valgt, kan maskinen tage sæben under skylning. Vask og rengør sæbeskuffen med varmt vand. Put vaskemidlet i den korrekte afdeling.*
- Vaskemidlet blev muligvis blandet med skyllemidlet. >>> *Bland ikke skyllemiddel med vaskemiddel. Vask og rengør sæbeskuffen med varmt vand.*

Der rester af vaskemiddel i sæbeskuffen. ()**

- Vaskemidlet blev puttet i en våd sæbeskuffe. >>> *Tør sæbeskuffen, før du putter vaskemidlet.*
- Vaskemiddel er fugtigt. >>> *Hold vaskemidler lukkede i tørt sted og undlad at udsatte dem for meget høje temperaturer.*
- Vandtrykket er lavt. >>> *Kontrollér vandtrykket.*
- Vaskemiddel i sæbeskuffens afdeling for klarvask bliver vådt, når maskinen tager vand til forvask. Hullerne i sæbeskuffen er tilstoppede. >>> *Kontrollér hullerne og rengør dem, hvis de er tilstoppede.*
- Der er et problem med sæbeskuffens ventiler. >>> *Kontakt den autoriserede forhandler.*
- Vaskemidlet blev muligvis blandet med skyllemidlet. >>> *Bland ikke skyllemiddel med vaskemiddel. Vask og rengør sæbeskuffen med varmt vand.*
- Regelmæssig tromlerensning er ikke udført. >>> *Rens tromlen regelmæssigt. For dette, se .*

Der er rester af vaskemiddel på tøjet. ()**

- Der blev ilagt for meget vasketøj. >>> *Overfyld ikke maskinen.*
- Der blev valgt forkert program og temperatur. >>> *Vælg det korrekte program og temperatur for det tøj, der skal vaskes.*
- Der blev brugt forkert vaskemiddel. >>> *Vælg det korrekte vaskemiddel til det tøj, der skal vaskes.*

Der dannes for meget skum i maskinen. (**)

- Der blev brugt vaskemiddel, der ikke er egnet til maskinvask. >>> *Brug vaskemidler egnet til maskinvask.*
- For stor mængde af vaskemiddel. >>> *Brug kun tilstrækkelig mængde af vaskemiddel.*
- Vaskemidlet blev opbevaret under forkerte betingelser. >>> *Vaskemidlet skal opbevares i et lukket og tørt sted. Vaskemidlet må ikke opbevares i meget varme steder.*
- Et fintmasket vasketøj, såsom tyl, kan skumme for meget på grund af dets struktur. >>> *Brug mindre mængder af vaskemiddel for den slags tøj.*
- Vaskemidlet blev puttet i den forkerte afdeling. >>> *Put vaskemidlet i den korrekte afdeling. tergent in the correct compartment.*
- Skyllemiddel blev taget for tidligt. >>> *Der kan være problem med ventilerne eller med sæbeskuffen. Kontakt den autoriserede serviceagent.*

Der kommer skum fra sæbeskuffen.

- Der er fyldt for meget vaskemiddel i. >>> *Bland en skefuld skyllemiddel med en ½ l vand og hæld det i sæbeskuffens afdeling for klarvask.*
- Tilsæt vaskemiddel i maskinen velegnet til de programmer og maksimal tøjmenge indikeret i "Program- og forbrugsskema". Når du bruger yderligere kemiske midler (plet fjernere, blegemidler, osv.), skal du reducere mængden af vaskemiddel.

Ved afslutningen af programmet forbliver vasketøjet vådt. (*)

- Ekstra sæbeskum kan finde sted og automatisk skumabsorptionssystem kan have været aktiveret på grund af for stor mængde af vaskemiddel. *Brug de anbefalede doseringer af vaskemiddel.*

* Maskinen centrifugerer ikke, når vasketøjet er ujævnt fordelt i tromlen. Det sker for at beskytte maskinen og omgivelserne mod eventuelle skader. Vasketøjet bør omfordeles og centrifugeres igen.

** Regelmæssig tromlerensning er muligvis ikke udført. >>> *Rens tromlen regelmæssigt.*



ADVARSEL: Hvis problemerne ikke kan løses med instruktionerne i dette afsnit, skal du kontakte forhandleren eller en autoriseret servicemontør. Prøv aldrig selv at reparere et produkt, der ikke fungerer.

GRUNDIG NORDIC
GLYNITVEIEN 25, PB 234
1402 SKI, NORWAY

GRUNDIG

www.grundig.com