



# VASKEMASKINE

## BRUGSANVISNING

GWN 59673 C

DA

[www.grundig.com](http://www.grundig.com)

**GRUNDIG**

Dokumentnummer 2820525466\_DA/ 17-05-16.(9:20)

# Læs venligst denne brugervejledning først!





Kære kunde.

Tak for at vælge et Grungig produkt. Vi håber, at du får de bedste resultater fra dit produkt, der er fremstillet af materialer i høj kvalitet og den nyeste teknologi. Derfor bedes du læse hele denne brugervejledning og alle andre ledsagedokumenter grundigt, før du bruger produktet, og holde dem som en reference for fremtidig brug. Hvis du overdrager produktet til en anden, giv da også denne brugervejledning. Følg alle advarsler og information i brugervejledningen.

Husk, at denne brugervejledning gælder også for flere andre modeller. Forskelle mellem modellerne vil blive identificeret i manualen.

## Forklaring af symboler

I hele denne brugervejledning er følgende symboler anvendt:

	Vigtig information eller brugbare tips.
	Advarsel om farlige situationer med hensyn til liv og ejendom.
	Advarsel for elektrisk stød.
	Genanvendelige materialer.

Emballagen må ikke bortskaffes sammen med almindeligt husholdningsaffald. Indpakkingsmaterialer skal afleveres til indsamlingssteder udpeget af de lokale myndigheder.

## INDHOLDSFORTEGNELSE

<b>1 Generelle sikkerhedsanvisninger</b>	<b>5</b>
1.1 Sikkerhed af liv og ejendom	5
1.2 Børns sikkerhed	6
1.3 Elektrisk sikkerhed	7
1.4 Varme overflader	7
<b>2 Vigtige miljøinstruktioner</b>	<b>8</b>
2.1 Overensstemmelse med WEEE-direktiv	8
2.2 Emballage	8
<b>3 Tilsigtet brug</b>	<b>8</b>
<b>4 Maskinen</b>	<b>9</b>
4.1 Oversigt	9
4.2 Pakkens indhold	10
4.3 Tekniske specifikationer	11
4.4 Installation	12
4.4.1 Passende opsætningssted	12
4.4.2 Fjernelse af den beskyttende indpakning	12
4.4.3 Fjernelse af transportsikkerhedsbolte	13
4.4.4 Tilslutning af vandtilførsel	13
4.4.5 Tilslutning af afløbsslangen til afløbet	14
4.4.6 Tilpasning af fødderne	15
4.4.7 Elektrisk tilslutning	15
4.4.8 Første brug	15
4.5 Forberedelse	16
4.5.1 Sortering af vasketøjet	16
4.5.2 Forberedelse af vasketøjet	17
4.5.3 Tips for energibesparelse	17
4.5.4 Ilægning af vasketøjet	17
4.5.5 Korrekt kapacitet	18
4.5.6 Brug af vaskemiddel og skyllemiddel	18
4.5.7 Tips for effektiv vask	20

## INDHOLDSFORTEGNELSE

4.6	Betjening af produktet	21
4.6.1	Betjeningspanel	21
4.6.2	Symboler, der vises på skærmen	21
4.6.3	Program- og forbrugstabel	22
4.6.4	Programvalg	24
4.6.5	Programmer	24
4.6.6	Temperaturvalg	27
4.6.7	Valg af centrifugeringsfart	27
4.6.8	Valg af tilsmudsningsgrad	28
4.6.9	• StainCare (Pletfjerner)	29
4.6.10	Dosering af flydende sæbe	30
4.6.11	Valg af hjælpefunktioner	31
4.6.12	Anbefalinger til mængden af vasketøj og vaskemiddel	32
4.6.13	Sluttid	33
4.6.14	Start af programmet	33
4.6.15	Lås på frontlågen	34
4.6.16	Ændring af valg efter at programmet er startet	34
4.6.17	Børnesikring	35
4.6.18	Annullering af programmet	35
4.6.19	Afslutning af program	36
4.6.20	Indstilling af favoritprogram	36
4.6.21	At komme ind i menuen Indstillinger	37
4.6.22	Din maskine er udstyret med en "Standby-tilstand"	40
4.7	Vedligeholdelse og rengøring	41
4.7.1	Rengøring af sæbeskuffen	41
4.7.2	Rengøring af frontlågen og tromlen	42
4.7.3	Rengøring af kabinet og kontrolpanel	42
4.7.4	Rensning af vandtilførselsfiltre	43
4.7.5	Udtømning af resterende vand og rensning af pumpefilteret	44
<b>5</b>	<b>Fejlfinding</b>	<b>46</b>

# 1 Generelle sikkerhedsanvisninger

Dette afsnit indeholder sikkerhedsanvisninger, som kan hjælpe med at forhindre personskader og materielle skader. Alle former for garantier bortfalder, hvis disse anvisninger ikke overholdes.

## 1.1 Sikkerhed af liv og ejendom

- ▶ Anbring aldrig produktet på et gulv dækket af gulvtæppe. Elektriske dele vil blive overophedet, da luften ikke kan cirkulere under maskinen. Det vil medføre problemer med produktet.
- ▶ Afbryd strømmen til produktet, når det ikke er i brug.
- ▶ Installation og reparation skal altid udføres af en autoriseret servicemontør. Fabrikanten er ikke ansvarlig for skader, der kan opstå som følge af en uautoriseret persons behandling af produktet.
- ▶ Slangerne til vandforsyning og udtømning skal fastgøres sikkert og være ubeskadigede. Ellers kan der opstå lækage.
- ▶ Undlad at åbne frontlågen eller fjerne filteret, mens der er vand i tromlen. Det kan medføre oversvømmelse eller skoldning med varmt vand.
- ▶ Undlad at åbne den låste frontlåge med tvang. Frontlågen kan åbnes nogle få minutter efter, at vaskeprogrammet er afsluttet. Hvis frontlågen åbnes med tvang, kan døren og låsemekanismen blive beskadiget.
- ▶ Brug kun vaskemidler, skyllemidler og supplerende midler, der egner sig til vaskemaskiner.
- ▶ Følg vaskeanvisningerne på tekstilernes mærkater og på sæbepakningen.

## 1.2 Børns sikkerhed

- ▶ Dette produkt kan bruges af børn på eller over 8 år og folk med reducerede fysiske, følelsesmæssige og mentale evner samt ufaglærte eller uerfarne personer, forudsat de er overvåget og bliver instrueret i sikker brug af apparatet samt omkring de relaterede farer. Børn må ikke lege med apparatet. Rengøring og brugsvedligeholdelse må aldrig udføres af børn, medmindre de er overvåget af en ansvarlig voksen. Børn under 3 år skal holdes væk, medmindre de er konstant under opsyn.
- ▶ Emballage er farlig for børn. Opbevar alle indpakningsmaterialer et sikkert sted uden for børns rækkevidde.
- ▶ elektriske produkter er farlige for børn. Hold børn væk fra produktet, når det er i brug. Lad dem ikke lege med produktet. Brug børnesikring for at undgå, at børn kan gribe ind i vaskeprogrammet.
- ▶ Husk at lukke frontlågen, når rummet, hvor produktet befinder sig, forlades.
- ▶ Opbevar alle vaskemidler og tilsætningsprodukter et sikkert sted uden for børns rækkevidde og luk beholderen eller vaskemiddelpakken.

## 1.3 Elektrisk sikkerhed

- ▶ Hvis der er fejl på produktet, bør det ikke anvendes, medmindre reparationen foretages af den autoriserede servicemontør. Risiko for elektrisk stød!
- ▶ Produktet er designet til at genoptage driften, når strømmen vender tilbage efter en strømafbrydelse. Se afsnittet "Annullering af programmet", hvis du ønsker at stoppe programmet.
- ▶ tilslut produktet til en stikkontakt med jordforbindelse beskyttet af en 16 A sikring. Sørg for, at installationen med jordforbindelse udføres af en autoriseret elektriker. Selskabet er ikke ansvarlig for nogen skade, der opstår som følge af, at produktet anvendes uden etableret jordforbindelse i overensstemmelse med lokale regulativer.
- ▶ Rengør aldrig produktet ved at sprøjte eller hælde vand på eller i det! Risiko for elektrisk stød!
- ▶ Rør aldrig ved kabelstikket med våde hænder. Afbryd aldrig strømmen ved at trække i el-ledningen. Tryk altid stikket med den ene hånd, og træk det ud ved at holde i begge hænder.
- ▶ Strømmen til produktet skal være afbrudt under installation, vedligeholdelse, rengøring og reparation.
- ▶ Hvis strømkablet er beskadiget, skal producenten, kundeservice, en kvalificeret person (elektriker) eller en person udpeget af importøren, erstatte det for at undgå fare.

## 1.4 Varme overflader



Frontlågens glas bliver meget varm, når der vaskes i høje temperaturer. Der må du især holde øje med børn, så de ikke berører glasset, når maskinen er i gang.

## 2 Vigtige miljøinstruktioner

### 2.1 Overensstemmelse med WEEE-direktiv



Dette produkt overholder EU WEEE-direktivet (2012/19/EU). Dette produkt er forsynet med et klassificeringssymbol for affald af elektrisk og elektronisk udstyr (WEEE).

Dette produkt er fremstillet af dele og materialer af høj kvalitet, som kan genbruges og er velegnede til recirkulering. Produktet må ikke bortskaffes sammen med almindeligt husholdningsaffald og andet affald, når levetiden er slut. Tag det med til et indsamlingssted til

recirkulering af elektrisk og elektronisk udstyr. Kontakt dine lokale myndigheder for at finde det nærmeste indsamlingssted.

Overholdelse af RoHS-direktiv:

Det produkt, du har købt, overholder EU RoHS-direktiv (2011/65/EU). Produktet indeholder ikke skadelige og forbudte stoffer angivet i direktivet.

### 2.2 Emballage

Produktets indpakningsmaterialer er fremstillet af genbrugsmaterialer i overensstemmelse med vores nationale miljøregler. Emballagen må ikke bortskaffes sammen med almindeligt husholdningsaffald. Indpakningsmaterialer skal afleveres til indsamlingssteder udpeget af de lokale myndigheder.

## 3 Tilsigtet brug

- Dette produkt er beregnet til husholdningsbrug. Det egner sig ikke til erhvervsmæssig brug og må kun bruges til den tilsigtede anvendelse.
- Produktet må kun bruges til vask og skyl af tekstiler, der er mærket som vaskeegnet.
- Producenten frasiger sig ethvert ansvar for skader opstået som følge af ukorrekt brug eller transport.
- Produktets levetid er 10 år. I løbet af denne periode vil originale reservedele være til rådighed til at betjene maskinen korrekt.



## 4 Maskinen

### 4.1 Oversigt

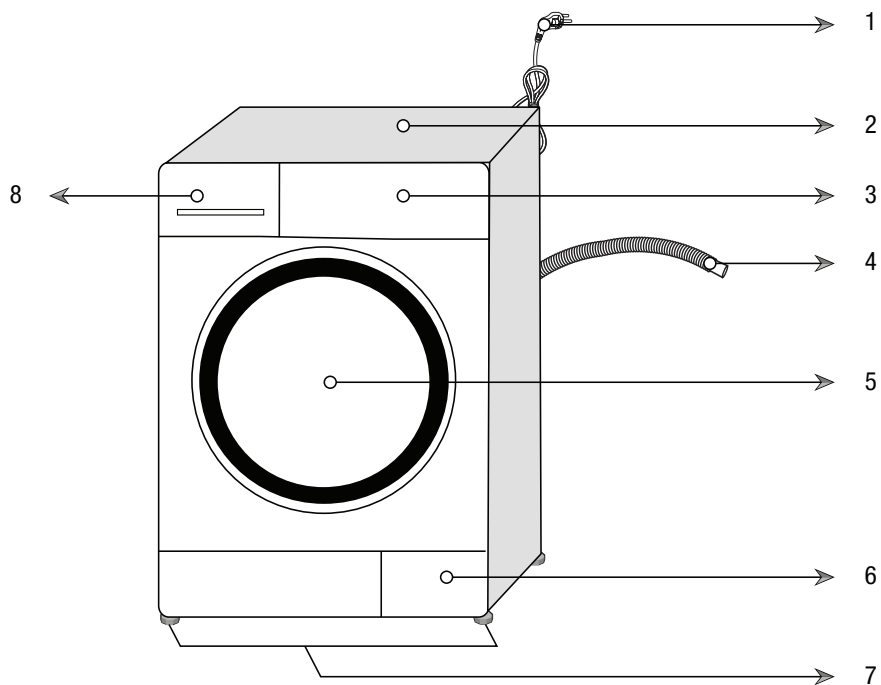

- 1- Strømkabel
- 2- Øverste panel
- 3- Betjeningspanel
- 4- Afløbsslange
- 5- Frontlåge
- 6- Filterdæksel
- 7- Justerbart ben
- 8- Sæbeskuffe

## 4.2 Pakkens indhold

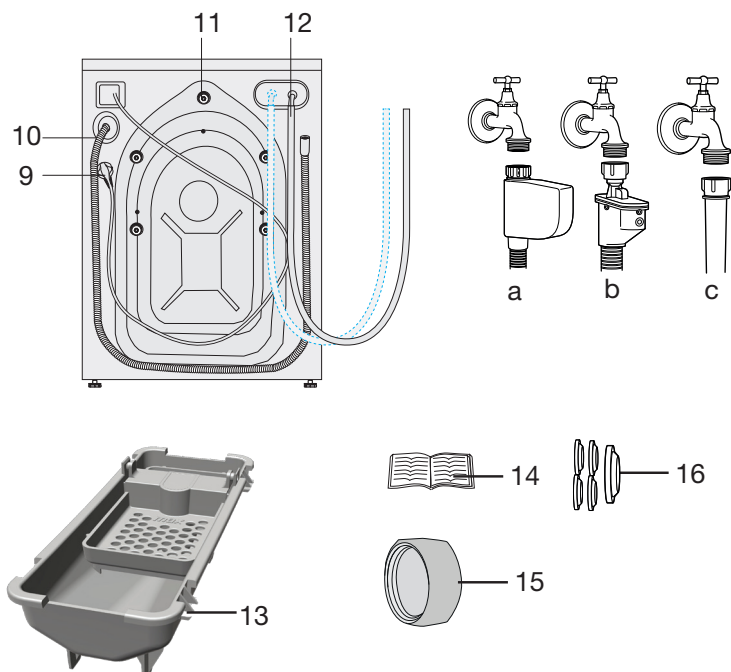

- 9- Strømkabel
  - 10- Afløbsslange
  - 11- Transportsikkerhedsbolte \*
  - 12- Vandtilførselsslange (et af følgende filtertyper er brugt til tilslutning af vandslange).
    - a- Elektronisk vandlukning
    - b- Mekanisk vandlukning
    - c- Standard
  - 13- Beholder til flydende sæbe \*\*
  - 14- Brugervejledning
  - 15- Blindprop \*\*\*
  - 16- Plastik propgruppe
- \* Antal transportsikkerhedsboltene kan ændre sig afhængigt af modellen af dit produkt.  
\*\* Kan medfølge afhængigt af modellen af dit produkt.  
\*\*\* Følger med, hvis maskinen har dobbelt vandtilførsel.



Tallene i manualen er skematiske og svarer muligvis ikke nøjagtigt til produktet.

## 4.3 Tekniske specifikationer

### I henhold til Kommissionens delegerede forordning (EU) Nr. 1061/2010

Leverandørens navn eller varemærke	GRUNDIG
Modelnavn	GWN 59673 C
Nominal kapacitet (kg)	9
Energiklasse / skala fra A+++ (bedste energieffektivitet) til D (dårligste energieffektivitet)	A+++
Årligt energiforbrug (kWh) <sup>(1)</sup>	173
Energiforbrug af standard 60 °C bomuld-program ved fuld belastning (kWh)	0,880
Energiforbrug af standard 60 °C bomuld-program ved delvis belastning (kWh)	0,690
Energiforbrug af standard 40 °C bomuld-program ved delvis belastning (kWh)	0,660
Strømförbrug i slukket tilstand (W)	0,500
Strømförbrug i tændt tilstand (W)	0,800
Årligt vandforbrug (l) <sup>(2)</sup>	10560
Centrifugeringsevne / skala fra A (bedste effektivitet) til G (dårligste effektivitet)	A
Maksimal centrifugeringshastighed (rpm)	1600
Restfugtighed (%)	44
Standard bomuld-program <sup>(3)</sup>	Bomuld øko 60 °C og 40 °C
Vasketid af standard 60 °C bomuld-program ved fuld belastning (min)	225
Vasketid af standard 60 °C bomuld-program ved delvis belastning (min)	182
Vasketid af standard 40 °C bomuld-program ved delvis belastning (min)	171
Varighed af tændt tilstand (min)	N/A
Luftbåren akustisk støj ved vask/centrifugering (dB)	50/75
Indbygget	Nej
Højde (cm)	84
Bredde (cm)	60
Dybde (cm)	61
Nettovægt (±4 kg.)	78
Enkelt vandindtag/dobbelt vandindtag	• / -
• Tilgængeligt	
Netspænding (V/Hz)	230 V / 50Hz
Strømstyrke i alt (A)	10
Styrke i alt (W)	2200
Hovedmodelkode	958

<sup>(1)</sup> Energiforbrug baseret på 220 vaske på standard bomuld-programmer ved 60 °C og 40 °C ved fuld og delvis belastning og forbrug af energibesparende tilstande. Det faktiske energiforbrug afhænger af, hvordan apparatet anvendes.

<sup>(2)</sup> Vandforbrug baseret på 220 vaske på standard bomuld-programmer ved 60 °C og 40 °C ved fuld og delvis belastning. Det faktiske vandforbrug afhænger af, hvordan apparatet anvendes.

<sup>(3)</sup> "Standard 60 °C bomuld-program" og "standard 40 °C bomuld-program" er standard vaskeprogrammer, som oplysninger på etiketten og i databladet henviser til, og disse programmer er egnede til vask af normalt snavset bomuldstøj og de er de mest effektive programmer ved angår kombineret energi- og vandforbrug.

Tekniske specifikationer kan ændres uden forudgående varsel for at forbedre produktets kvalitet.

## 4.4 Installation

- Anvend den nærmeste autoriserede serviceagent til installation af produktet.
- Forberedelse af opsætningssted og elektricitet, vandtilførsel og vandafløb på installationsstedet er kundens ansvar.
- Sørg for, at slangerne til vandtilførsel og -afløb samt el-ledningen ikke er bukkede, i klemme eller mast sammen, når maskinen skubbes på plads efter installation eller rengøring.
- Installation og el-tilslutning af vaskemaskinen skal udføres af en autoriseret servicemontør. Fabrikanten er ikke ansvarlig for skader, der kan opstå som følge af en uautoriseret persons behandling af produktet.
- Forud for installationen skal produktet undersøges og beses om det ikke er beskadiget. Hvis ja, installér ikke maskinen. Beskadigede produkter kan udgøre fare for din sikkerhed.

### 4.4.1 Passende opsætningssted

- Anbring maskinen på et fast og plant gulv. Anbring maskinen ikke på et tæppe med høj luv eller lignede overflader.
- Den samlede vægt af den fyldte vaskemaskine og tørretumbler, når de er anbragt oven på hinanden, er ca. 180 kg. Anbring produktet på et massivt og fladt gulv, der kan bære belastningen!
- Anbring ikke produktet på el-ledningen.
- Undlad at installere produktet, hvor temperaturen kan falde til under 0 °C.
- Efterlad en plads på minimum 1 cm. mellem maskinen og møbler.
- Hvis du vil installere produktet på en overflade med trin, må du aldrig placere det nær kanten.
- Anbring ikke produktet på forhøjningen.

### 4.4.2 Fjernelse af den beskyttende indpakning



Læn maskinen bagover for at fjerne den beskyttende indpakning. Fjern den beskyttende indpakning ved at trække i båndet. Gør det ikke alene.

### 4.4.3 Fjernelse af transportsikkerhedsbolte

- 1 Løsn alle transportsikkerhedsbolte med passende værktøj, indtil de kan bevæges frit (**C**).
- 2 Fjern transportsikringsboltene ved at dreje dem let.
- 3 Fastgør plastovertrækket leveret i manualposen i hullerne på bagpanelet. (**P**)

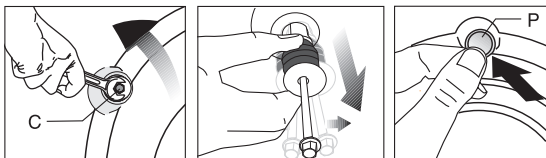

**FORSIGTIG: Fjern transportsikringsboltene før vaskemaskinen tages i brug! Ellers vil produktet blive beskadiget.**



Opbevar transportsikringsboltene på et sikkert sted til genbrug, når vaskemaskinen skal flyttes igen i fremtiden.

Monter transportsikringsboltene i modsat rækkefølge af demonteringen.

Flyt aldrig produktet uden at transportsikringsboltene er på plads!

### 4.4.4 Tilslutning af vandtilførsel



Det nødvendige vandtryk for at operere produktet er mellem 1 og 10 bar (0.1 – 10 MPa). For at maskinen kan arbejde problemfrit skal mellem 10 og 80 liter vand kunne flyde fra en fuldt åbnet vandhane på et minut. Monter en trykreduceringsventil, hvis vandtrykket er for højt.

Hvis du tilslutter produktet med dobbelt vandindtag til en enkelt koldt vandshane, skal den medfølgende stopper til varmtvandsventilen monteres, før maskinen tages i brug. (Gældende for de produkter, der er forsynet med en skjult stopgruppe.)



**FORSIGTIG:** Modeller med et enkelt vandindtag bør ikke forbindes til hanen med varmt vand. Det vil medføre beskadigelse af vasketøjet eller at produktet skifter til beskyttelsesindstilling og ikke fungerer.

**FORSIGTIG:** Undlad at bruge gamle eller brugte vandtilførselsslanger til et nyt produkt. Det kan medføre pletter på dit vasketøj.

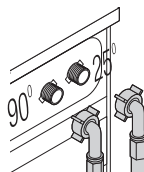

Tilslut de medfølgende specielle vandtilførselsslanger til produktets vandindtag. Rød slange (venstre) (maks. 90 °C) er til varmtvandsindtag, blå slange (højre) (maks. 25 °C) er til koldt vandsindtag.

Kontroller, at vandhaner til koldt og varmt vand er tilsluttet korrekt, når produktet installeres. I modsat fald vil tøjet været varmt, når vaskeprocessen afsluttes, og bliver slidt op.

- 1 Stram slangens møtrikker med hånden. Brug aldrig et værktøj til at stramme møtrikkerne med.
- 2 Når slangetilslutning er afsluttet, kontroller, om der er lækage ved tilslutningspunkterne ved at åbne hanerne helt. Hvis der forekommer lækage, lukkes for vandet og møtrikken fjernes. Stram omhyggeligt møtrikken, når pakningen er kontrolleret. For at forhindre vandlækager og deraf skader, hold vandhaner lukket, når du ikke bruger produktet.

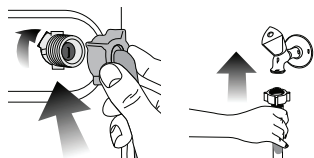

#### 4.4.5 Tilslutning af afløbsslangen til afløbet

- Enden af afløbsslangen skal forbindes direkte med vandafløbet, håndvasken, eller badekarret.



**FORSIGTIG:** Der vil ske oversvømmelse, hvis afløbsslangen kommer fri af fastgøringen under vandudledning. Desuden er der risiko for skoldning ved høje vandtemperaturer! For at undgå sådanne situationer og sikre, at maskinen udfører vandindtag og vandudledning uden problemer, skal afløbsslansens fastgørelse sikkes.

- Tilslut afløbsslangen til en højde på mindst 40 cm og en maksimal højde på 100 cm.
- Hvis afløbsslangen løftes efter at være ført i gulvniveau eller tæt på (mindre end 40 cm over gulvet), kan vandafløbet hindres og tøjet vil være meget vådt, når det tages ud. Følg derfor de højdeangivelser, der er beskrevet på tegningen.

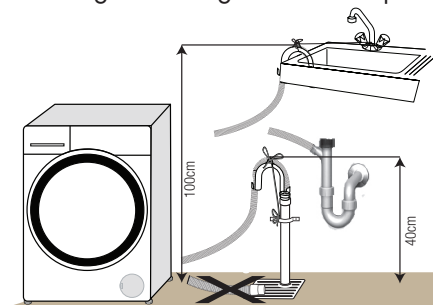

- For at forhindre, at snavset vand flyder tilbage i maskinen, og for at sikre nem udledning, bør enden af slangen ikke stikkes længere end 15 cm ned i afløbet. Er den for lang, skal den afkortes.
- Enden af slangen må ikke bøjes eller trædes på, og slangen må ikke være i klemme mellem afløbet og maskinen.
- Hvis slangen er for kort, skal den forlænges med en original forlængerslange. Slangen bør ikke være længere end 3,2 m. For at undgå vandskader skal forbindelsen mellem forlængerslangen og produktets afløbsslange fastgøres med en passende spændbøjle, så de ikke går fra hinanden og lækker.

## 4.4.6 Tilpasning af fødderne



**FORSIGTIG:** For at sikre, at produktet arbejder lydsvagt og vibrationsfrit, skal det stå lige og balanceret på fødderne. Afbalancer maskinen ved at indstille fødderne. Sker det ikke, kan produktet flytte sig og forårsage lyd- og vibrationsproblemer.

**FORSIGTIG:** Brug ikke værktøj til at løsne kontramøtrikkerne. Det kan beskadige dem.

- 1 Kontramøtrikkerne på fødderne løsnes med hånden.
- 2 Indstil fødderne, så produktet står vandret og balanceret.
- 3 Stram alle kontramøtrikker igen med hånden.

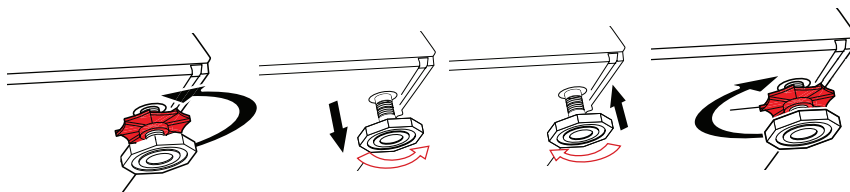

## 4.4.7 Elektrisk tilslutning

Tilslut produktet til en stikkontakt med jordforbindelse beskyttet af en 16 A sikring. Selskabet er ikke ansvarlig for nogen skade, der opstår som følge af, at produktet anvendes uden etableret jordforbindelse i overensstemmelse med lokale regulativer.

- Tilslutningen skal være i overensstemmelse med nationale regulativer.
- Stikket i netledningen skal være lettilgængelig efter installationen.
- Hvis den eksisterende sikring eller afbryder er mindre end 16 amp., skal en autoriseret elektriker installere en 16 amp. sikring.
- Spændingen angivet i afsnittet »4.3 Tekniske specifikationer« skal være lig med spændingen på dit forsyningsnet.
- Tilslut ikke med forlængerledninger eller dobbeltstik.



**FORSIGTIG:** Beskadigede el-ledninger skal udskiftes af en autoriseret servicemontør.

## 4.4.8 Første brug

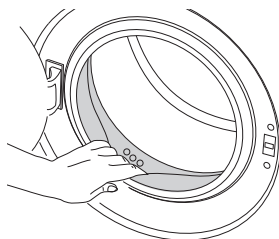

Før produktet tages i brug, skal du sikre, at alle forberedelser er foretaget i overensstemmelse med instruktionerne i afsnittene »2 Vigtige instruktioner vedrørende sikkerhed og miljø« og i »4.4 Installation«. Kør først tromlerensprogrammet for at forberede produktet til tøjvask. Hvis dette program ikke findes i din maskine, brug metoden beskrevet i afsnit »4.7.2 Rengøring af frontlågen og tromlen«.





































Brug anti-kalk, der er velegnet til vaskemaskiner.

Der kan være tilbageværende vand i maskinen på grund af kontrolprocesserne i produktionen. Det er ikke skadeligt for produktet.

## 4.5 Forberedelse

### 4.5.1 Sortering af vasketøjet

- Sorter vasketøjet efter vaskesymbolerne i tøjet, farve, hvor snavset tøjet er og tilladte vandtemperaturer.
- Følg altid instruktionerne på vaskesymbolerne i tøjet.

SYMBOLER PÅ VASKEANVISNINGEN											
 <b>VASK</b>	Maskinvask										
	Vandtemperatur	Maksimal	95°C	70°C	60°C	50°C	40°C	30°C			
	Symbol(er)	••••	•••	••	•	••	••	•			
 <b>TØRRING</b>	Tørring										
	Tørringsindstillinger										
		Alle temperaturer	Høj temperatur	Mellem temperatur	Lav temperatur	Kold	Hængetørring	Liggetørring	Dryptørring	Tørring i skyggen	Kan kemisk renses
 <b>STRYGNING</b>	Strygning -										
	Med eller uden damp			Strygning ved høj temperatur	Strygning ved mellem temperatur	Strygning ved lav temperatur	Må ikke stryges	Stryges uden damp			
	Maksimal temperatur			200 °C	150 °C	110 °C					
 <b>BLEGNING</b>	 Alle blegemidler er tilladt			 Der kan bruges blegemiddel (natriumhypochlorit)		 Undgå blegning		 Tåler blegning, men ikke klor			



#### 4.5.2 Forberedelse af vasketøjet

- Vasketøj med påmonterede metaldele, såsom bh'er med bæjle, bæltespænder eller metalknapper, beskadiger maskinen. Fjern metaldelene eller put tøjet i en vaskepose eller et pudebetræk, før det vaskes.
- Tøm alle lommer for genstande som mønter, kuglepenn og papirclips, vend lommerne ud og børst dem. Disse ting kan ødelægge produktet eller give støjproblemer.
- Put mindre stykker tøj såsom babysokker og nylonstrømper i en vaskepose eller et pudebetræk.
- Læg gardiner i uden at presse dem sammen. Fjern gardinringe og -kroge.
- Luk lynlåse, sy løse knapper i og reparer huller og flænger.
- Vask kun produkter, der er mærket "kan vaskes i vaskemaskine" eller "håndvask" på de relevante programmer.
- Vask ikke kulørt og hvidt tøj sammen. Nye, mørke bomuldsprodukter udskiller en masse farve. Vask dem separat.
- Vanskelige pletter skal behandles ordentligt inden vask. Hvis du er usikker, skal du kontakte et renseri.
- Brug kun de farvestoffer farve-skiftere og afkalkningsmidler, der er passende til maskinvask. Følg altid instruktionerne på pakningen.
- Vask bukser og sart vasketøj med vrangen ud.
- Læg vasketøjsgenstande fremstillet af angorauld i fryseren et par timer før vask. Dette vil reducere fugning.
- Vasketøj, der indeholder materialer som mel, kalkstøv, mælkepulver osv. skal rystes godt, før det lægges i maskinen. Den slags støv og pulver på vasketøjet kan med tiden opsamles i maskinen og forårsage skade.

#### 4.5.3 Tips for energibesparelse

Følgende oplysninger vil bidrage til at anvende produktet på en miljøvenlig og energibesparende måde.

- Brug produktet med den højst tilladte kapacitet, som det valgte program tillader, men lad være med at overfylde. Se »4.6.3 Program- og forbrugstabel.«
- Følg altid instruktionerne for temperatur på vaskemiddelpakningen.
- Vask lettere snavset tøj ved lavere temperaturer.
- Brug hurtigere programmer til små mængder eller lettere snavset tøj.
- Undgå at bruge forvask eller høje temperaturer til tøj, der ikke er meget snavset eller plettet.
- Hvis du ønsker at tørre tøjet i en tørretumbler, valg den højest anbefalede centrifugeringshastighed under vaskeprocessen.
- Brug ikke mere vaskemiddel, end det anbefales på pakningen.

#### 4.5.4 Ilægning af vasketøjet

1. Åbn frontlågen.
2. Læg tøjet løst i maskinen.
- 3 Skub frontlågen i, indtil du hører låsen klikker. Sørg for, at der ikke hænger noget fast i døren. Frontlågen er låst, mens vaskemaskinen kører. Lågen kan først åbnes et stykke tid efter, at programmet er færdigt. Åbn frontlågen.

## 4.5.5 Korrekt kapacitet

Den maksimale kapacitet afhænger af vasketøjets art, hvor snavset det er og det ønskede vaskeprogram.

Maskinen regulerer automatisk mængden af vand i henhold til vægten af det ilagte vasketøj.



**ADVARSEL:** Følg informationerne i afsnittet »4.6.3 Program- og forbrugstabel". Når maskinen overfyldes, forringes vaskeresultatet. Desuden kan der opstå støj og vibrationsproblemer.

## 4.5.6 Brug af vaskemiddel og skyllemiddel



Når du bruger vaskemiddel, skyllemiddel, stivelse, farvestof, blegemiddel og farvefjerner, afkalker, læs fabrikantens instruktioner på pakninger omhyggeligt, og følg den anbefalede doseringsmængde. Brug målekop, hvis den følger med.

### Sæbe, skyllemiddel og andre vaskemidler

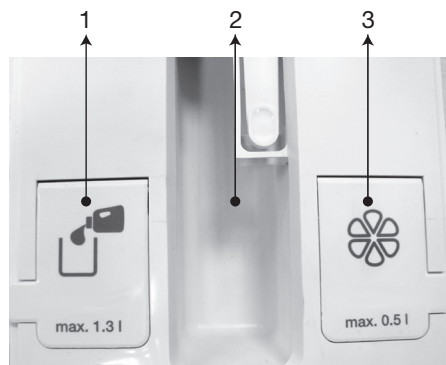

- 1- Afdeling til flydende vaskemiddel
- 2- Afdeling til pulver vaskemiddel
- 3- Afdeling til skyllemiddel

- Dosér vaskemiddel og skyllemiddel, før vaskeprogrammet startes.
- Når vaskecyklussen er i gang, må sæbeskuffen ikke stå åben!
- Der er ingen forvask afdeling og ingen forvask funktion.
- Anbring sæbeposen eller -kuglen direkte mellem tøjet i maskinen.

### Valg af sæbetype

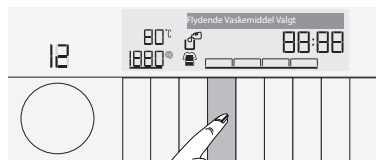

For programmer, hvor driften af doseringssystemet er tilladt, vil »rengøringsmiddel«-symbolet blinke på displayet. »Flydende Vaskemiddel Valgt« tekst vil blive vist.

- For nogle programmer kan flydende vaskemiddel ikke vælges. I det tilfælde skal pulver vaskemiddel vælges.
- Efter valg af temperatur, centrifugeringshastighed, ekstra funktion og tilsmudsningsgrad, startes programmet med start / pause-knappen.
- Maskinen vil måle belastningen og bestemme mængden af vaskemiddel, afhængigt af belastningen og valgte funktioner. Under vaskefunktionen er indtag af vaskemiddel ikke synligt, det tages direkte med vand.

## Brug af pulver vaskemiddel i programmer med doseringssystem:

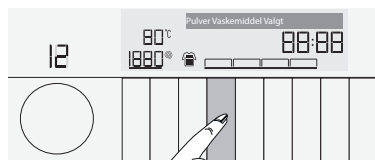

Hvis det anmodes om at anvende pulver vaskemiddel i programmer, hvor doseringssystemet aktiverer den nødvendige mængde af vaskemiddel, skal vaskemidlet fyldes i sæbeskålen. Efter valg af program, temperatur, centrifugeringshastighed, ekstra funktion og tilsmudsningsgrad, tryk på »pulver vaskemiddel«-knappen.

»Pulver Vaskemiddel Valgt« tekst vil blive vist. Programmet starter efter tryk på start/pause-knappen.

Når maskinen begynder at tage vand ind, tager den også vaskemiddel.

- Skyblemiddel tages ind gennem doseringssystemet.

### Løber tør for vaskemiddel og / eller skyblemiddel:

- Når der ikke er mere vaskemiddel i sæbeskuffen, blinker vaskemiddel-symbolet på skærmen, og »Vaskemiddel doseringsfejl« vises.



Husk at putte nyt vaskepulver i tanken, når det gamle er opbrugt. Maskinen vil ikke starte programmet, når beholderen til vaskepulver er tom.

### Tilføj vaskemiddel og skyblemiddel til forkert skuffe:

- Hvis der tilsættes vaske- og skyblemiddel til forkert rum, se 4.7.1 Rengøring af sæbeskuffen.

## 4.5.7 Tips for effektiv vask

		Tøj			
		Lyse farver og hvidt tøj	Kulørt tøj	Sort/mørke farver	Sarte tekstiler/uld/silke
		(Anbefalet temperatur afhængig af tilsmudsningsgrad: 40-90 oC)	(Anbefalet temperatur afhængig af tilsmudsningsgrad: kold -40 oC)	(Anbefalet temperatur afhængig af tilsmudsningsgrad: kold -40 oC)	(Anbefalet temperatur afhængig af tilsmudsningsgrad: kold-30 C)
Tilsmudsningsgrad	<b>Meget snavset</b>  (Svære pletter såsom græs, kaffe, frugter og blod.)	Det kan være nødvendigt at forbehandle pletter eller udføre forvask. Pulver og flydende vaskemidler anbefalet til vask af hvidt kan bruges i doseringer anbefalet til meget snavset tøj. Det anbefales at bruge pulver vaskemiddel til vask af ler- og jord-pletter og pletter, der er følsomme over for blegemidler.	Pulver og flydende vaskemidler anbefalet til vask af kulørt tøj kan bruges i doseringer anbefalet til meget snavset tøj. Det anbefales at bruge pulver vaskemiddel til vask af ler- og jord-pletter og pletter, der er følsomme over for blegemidler. Der bør bruges vaskemiddel, der ikke indeholder blegemiddel.	Flydende vaskemidler anbefalet til vask af kulørt tøj og mørke farver kan bruges i doseringer anbefalet til meget snavset tøj.	Brug helst et flydende vaskemiddel anbefalet til vask af sarte tekstiler. Tøj af uld og silke skal vaskes i specialsæbe fremstillet til uldvask.
	<b>Normal snavset</b>  (for eksempel svedpletter på kraven og manchetter)	Pulver og flydende vaskemidler anbefalet til vask af hvidt kan bruges i doseringer anbefalet til normalt snavset tøj.	Pulver og flydende vaskemidler anbefalet til vask af kulørt tøj kan bruges i doseringer anbefalet til normalt snavset tøj. Der bør bruges vaskemiddel, der ikke indeholder blegemiddel.	Flydende vaskemidler anbefalet til vask af kulørt tøj og mørke farver kan bruges i doseringer anbefalet til normalt snavset tøj.	Brug helst et flydende vaskemiddel anbefalet til vask af sarte tekstiler. Tøj af uld og silke skal vaskes i specialsæbe fremstillet til uldvask.
	<b>Let snavset</b>  (Ingen synlige pletter.)	Pulver og flydende vaskemidler anbefalet til vask af hvidt kan bruges i doseringer anbefalet til let snavset tøj.	Pulver og flydende vaskemidler anbefalet til vask af kulørt tøj kan bruges i doseringer anbefalet til let snavset tøj. Der bør bruges vaskemiddel, der ikke indeholder blegemiddel.	Flydende vaskemidler anbefalet til vask af kulørt tøj og mørke farver kan bruges i doseringer anbefalet til let snavset tøj.	Brug helst et flydende vaskemiddel anbefalet til vask af sarte tekstiler. Tøj af uld og silke skal vaskes i specialsæbe fremstillet til uldvask.



Hvis der skal anvendes et særligt flydende vaskemiddel; vælg vaskemiddel i pulverform og fyld rummet nr. 2 med det særlige vaskemiddel. I sådanne tilfælde bør tidsorsinkelse-funktion ikke anvendes.

## 4.6 Betjening af produktet

### 4.6.1 Betjeningspanel

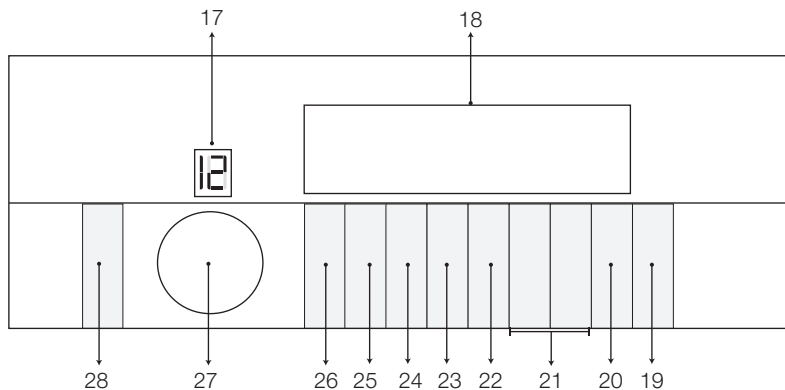

17 - Display med programvalg

24 - Knap til justering af tilsmudsningsgrad

18 - Display

25 - Knap til regulering af centrifugeringshastighed

19 - Start/pause-knap

26 - Knap til regulering af temperaturindstilling

20 - Knap til indstilling af sluttid

27 - Programvælger

21 - Knapper til hjælpefunktioner

28 - Tænd/sluk knap

22 - Knap til favoritprogram

23 - Doseret flydende vaskemiddel

### 4.6.2 Symboler, der vises på skærmen

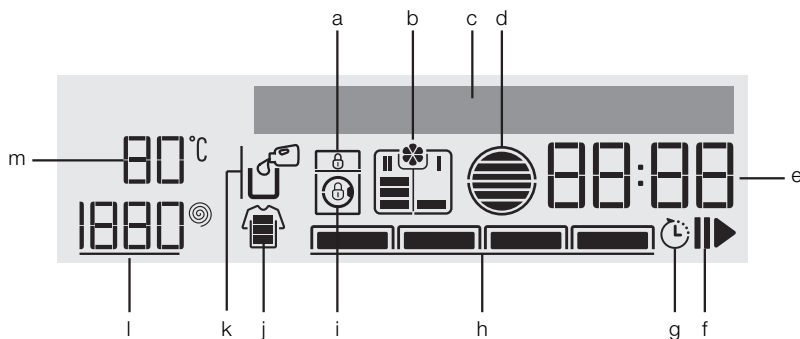

a - Indikator for børnesikring

g- Indikator for sluttid

b- Symbol for pulver væskemiddel

h- Indikator for hjælpefunktioner

c- Linje for displayinformation

i- Indikator for dørlås

d- Indikator for påfyldning (viser den anbefalede mængde af vasketøj)

j- Indikator for tilsmudsningsgrad

e- Indikator for tid

k- Symbol for flydende vaskemiddel

f- Indikator for start/pause

l- Indikator for centrifugeringsfart



Tallene i dette afsnit er skematisk og svarer muligvis ikke nøjagtigt til produktet.

### 4.6.3 Program- og forbrugstabel

DA									
Program (°C)		Maks. fyldning (kg)	Vandforbrug (liter)	Strømförbrug (kWh)	Maks. hastighed**	Ét Ekstra Skyl	Silent Mode	Flydende Sæbe og Vaskepulver	Temperaturområde °C der kan vælges
Bomuld	90	9	70	2,03	1600	•	•	•	Kold-90
	60	9	70	1,33	1600	•	•	•	Kold-90
	40	9	70	0,93	1600	•	•	•	Kold-90
Bomuld Eco	60**	9	52	0,88	1600			*	Kold-60
	60**	4,5	45	0,69	1600			*	Kold-60
	40**	4,5	45	0,66	1600			*	Kold-60
HygieneCare	90	9	100	2,25	1600	*		•	30-90
Syntetisk	60	4	65	1,13	1200	•	•	•	Kold-60
	40	4	65	0,90	1200	•	•	•	Kold-60
Damp opfriskning	-	1	1	0,17	-				-
Uld	40	2	45	0,35	1000	•	•	•	Kold-40
Sengetøj	40	-	67	0,82	1000	•	•	•	Kold-60
MultiSense	40	9	****	****	1600	•	•	•	Kold-60
StainCare	60	6	****	****	1600			•	40-90
Mini 14'	30	2	34	0,16	1400	•	•	•	Kold-30
Håndvask	30	1,5	40	0,22	1000	•		•	Kold-30
AquaPerfect 40C / 40'	40	8	55	0,65	1400			•	40
Mørkt tøj	40	4	80	0,90	1000	*	•	•	Kold-40
Maskinrens	70	-	110	2,60	600	*		*	70

• : Valgbart.



\* : Automatisk valg, ingen annullering.

\*\* : Økonomiprogram (EN 60456 Ed.3)

\*\*\* : Hvis maskinens maksimale centrifugeringsart er lavere end denne værdi, kan du kun vælge op til den maksimale centrifugeringsart.

\*\*\*\* : Programmet registrerer typen og mængden af vasketøj og tilpasser automatisk vand- og strømforbrug og vasketid.

- : Se programbeskrivelse for maksimal kapacitet.

 \*\* Bomuld øko 40 °C og bomuld øko 60 °C er standardprogrammer. Disse programmer kaldes for '40 °C bomuld standardprogram' og '60 °C bomuld standardprogram' og vises på panelet med   symboler.



De ekstra hjælpefunktioner i skemaet kan variere afhængigt af, hvilken model maskinen er.

Vand- og strømforbrug kan variere afhængigt af ændringer i vandtrykket, vandets hårdhed og temperatur, omgivelsens temperatur, typen og mængden af vasketøj, valg af hjælpefunktioner og centrifugeringsfart samt ændringer i strømspændingen.

Du kan se vasketiden på det valgte program på maskinens display. Det er normalt, at der opstår små differencer mellem tiden vist i displayet og den virkelige vasketid.

Valgbarheden af hjælpefunktioner kan være ændret af fabrikanten. Eksisterende valgbarhed kan fjernes, eller ny valgbarhed tilføjes.

"Producenten forbeholder sig ret til at foretage ændringer i programmerne og hjælpefunktioner angivet i tabellen. Mens disse ændringer ikke vil ændre maskinens ydeevne, kan programtrin og varigheder ændres."

### Vejledende værdier for syntetiske programmer (DA)

	Ladning (kg)	Vandforbrug (l)	Energiforbrug (kWh)	Programvarighed (min)*	Restfugtighed (%) ** ≤ 1000 omdr/min	Restfugtighed (%) ** > 1000 omdr/min
Syntetisk 60	4	65	1.13	90/110	45	40
Syntetisk 40	4	65	0.90	80/100	45	40

\* Du kan se vasketiden på det valgte program på maskinens display. Det er normalt, at der opstår små differencer mellem tiden vist i displayet og den virkelige vasketid.

Talene for restfugtighed kan variere alt efter den valgte centrifugeringshastighed.

Bomuld	Syntetisk	GentleCare (Skånsomt)	Mørk vask	HygieneCare	Uld	Opfriskning (Strygeklar)	Natindstilling	Handvask	Rensning af tromle	Mini 14 (Super kort ekspres)	Mini
Centrifuge	Forvask	Anti-krøl	Ekstra skylning	Skyl (Skylle)	Temperatur	Tidsforskydning	Bømelås	Tænd/sluk On/Off	Start/pause	Kold	Ingen centrifuge
Automatisk program	Vask	End	Centrifugering + Pumpe	Bomuld øko (Bomuld Eco)	40°/40°	Udsæt skylning	Vælg af tilsudsgrad				
Pletbehandling	Hurtig vask	Dyne	Favorit	Sart	Skjorte	Flydende vaskemiddel og pulver vaskemiddel					

## 4.6.4 Programvalg

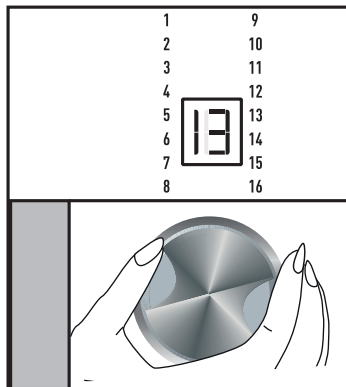

- 1 Vælg programmet passende til vasketøjets type, mængde og tilsmudsningsgrad i overensstemmelse med »4.6.3 Program- og forbrugstabel«.



Programmer er begrænset med den højeste centrifugerings fart passende til den pågældende stof type.

Når du vælger et program, tag altid hensyn til stofftypen, farven, tilsmudsningsgraden og den tilladte vasketemperatur.

Vælg altid den laveste tilladte temperatur. Højere temperaturer betyder højere strømforbrug.

- 2 Vælg det ønskede program med **Programvalg**-knappen.

## 4.6.5 Programmer

### • Bomuld Eco

Brug dette program til vask af normalt snavset, slidstærk bomulds- og hørtøj. Selv det vasker længere, end alle andre programmer, giver det høje energi- og vandbesparelser. Den aktuelle vandtemperatur kan afvige fra den angivne vasketemperatur. Hvis du vasker en mindre tøj mængde (f.eks. 1/2 eller mindre af kapacitet), kan programmets varighed forkortes automatisk. I det tilfælde vil energi- og vandbesparelser forøges og give en mere økonomisk vask. Programmet er tilgængeligt i modeller med indikator for resterende tid.

### • Bomuld

Brug dette program til bomuld (såsom sengetøj, håndklæder, badekåber, undertøj osv.). Dit vasketøj vaskes meget grundigt med længere vasketid.

### • Syntetisk

Brug dette program til vask af syntetiske tekstiler (skjorter, bluser, blandet syntetisk/ bomuld osv.) Det vasker blidere og med kortere vasketid sammenlignet med bomuldsprogrammet.

Brug syntetisk 40 °C-programmet med tilvalgt anti-krøl-funktion til gardiner og netgardiner. Da deres vævestruktur forårsager stor skumdannelse, vaskes netgardiner med en lille mængde vaskemiddel.

### • Uld

Brug dette program til at vaske dit tøj af uld. Vælg den passende temperatur i overensstemmelse med vaskemærket i tøj et. Brug vaskemiddel beregnet til uld. I stedet for brug af doseringssystemet skal sæbeskuffen fyldes manuelt med passende mængde af pulver eller flydende sæbe.



APPAREL CARE

„Denne maskines uld-vaskecyklus er blevet godkendt af The Woolmark Company til vask af maskinvaskbare uldprodukter, forudsat at produkterne vaskes i henhold til instrukserne på vaskemærket og instrukserne fra producenten af denne vaskemaskine.M13985  
„I Storbritannien, Irland, Hong Kong og Indien er Woolmark varemærket et certificeringsvaremærke.“



- **Håndvask**

Brug dette program til vask af uldne/sarte tekstiler, der har vaskemærket "ikke egnet til maskinvask" og hvor håndvask anbefales. Det vasker tøjet med meget blide bevægelser for ikke at beskadige det.

- **HygieneCare**

Brug dette program til at vaske børnetøj og tøj, der bruges af allergikere. Længere opvarmningstid og en ekstra skylning giver et højere hygiejneniveau.

- **Sengetøj**

Brug dette program til at vaske fiberdyner, der bærer mærke "kan maskinvaskes". Sørg for at isætte dynen korrekt for at undgå beskadigelse af maskinen og dynen. Fjern dynebetrækket inden du lægger dynen i maskinen. Fold dynen en gang og læg den i maskinen. Læg dynen i maskinen men vær opmærksom at placere den på en sådan måde, at den ikke er i kontakt med tromlen.



Vask kun en dobbelt fiberdyne (200 x 200 cm) ad gangen.

Vask ikke dyner, puder, osv., der indeholder bomuld.



**FORSIGTIG:** Vask ikke andre genstande end dyner, såsom tæpper, løbere og lignede. Dette kan skade maskinen permanent.

- **Centrifugering + Pumpe**

Brug dette program til at tømme maskinen for vand.

- **Skyl**

Brug dette program, når du ønsker separat skylning eller stivelse.

- **Damp opfriskning**

For at blødgøre snavs, forbehandles tøjet med damp.



Ilæg kun halvdelen af den kapacitet, der er angivet for det valgte program.

Når dette program er valgt, er det normalt at høre kogelyd, da dampgeneratoren koger vandet for at producere damp.

- **Mini 14'**

Brug dette program til hurtigvask af let snavsset og uplettet bomuldstøj.

- **MultiSense**

Brug dette program til vask af ofte vasket tøj af bomuld, syntetiske eller blandede (bomuld + syntetisk) fibre. Programmet registrerer typen og mængden af vasketøjet og tilpasser automatisk vandforbrug og vasketid.



**FORSIGTIG:** Brug ikke dette program til vask af uld og sarte tekstiler.

Vælg en passende temperatur, hvis temperaturen vist i displayet ikke stemmer overens med advarsler på tøjets vaskemærke.

Den maksimale temperatur i automatisk program svarer til tilsmudsningsgraden og vasketøjets type og er 60 °C. Vaskeevne kan muligvis ikke nå det ønskede niveau ved meget snavset hvidt tøj og genstridige pletter (for eksempel på kraven, sokker, svedpletter, osv.). I disse tilfælde anbefales det at vælge bomuld - program og indstille temperaturen til 50-60 °C.

Automatisk program registrerer mange tøjtyper korrekt og vasker dem sikker.

- **AquaPerfect 40° / 40'**

Brug dette program til hurtigvask af let snavset og uplettet bomuldstøj.

- **Mørkt tøj**

Brug dette program til vask af mørkt vasketøj eller kulørt tøj, du ikke ønsker at falme. Vasken udføres med lidt mekanisk handling og ved lave temperaturer. Det anbefales at bruge flydende vaskemidler eller uldshampoo til mørkt tøj.

- **Maskinrens**

Brug dette program regelmæssigt (en gang hver 1-2 måneder) for at rense tromlen og sørge for en god hygiejne. Kør programmet uden noget tøj i maskinen. For at opnå et bedre resultat skal kalkfjerner, der er egnet til vaskemaskiner, tilsættes i sæbeskuffen nr. "2". Når programmet er færdig med at køre, lad frontlågen stå åben således, at indersiden af maskinen kan tørre.



Dette er ikke et vaskeprogram. Det er et vedligeholdelsesprogram.

Kør ikke programmet, hvis der er noget inde i maskinen. Hvis du forsøger at gøre det, vil maskinen registrere, at der er en belastning i og afbryde programmet

## 4.6.6 Temperaturvalg

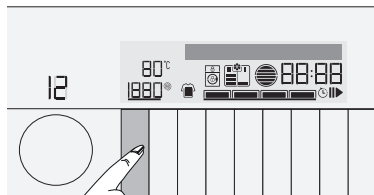

Når et nyt program vælges, vises den anbefalede temperatur for det valgte program på temperaturindikatoren. Det er muligt, at den anbefalede temperatur ikke er den maksimale temperatur, der kan vælges for dette program. Tryk på **Temperaturindstilling**-knappen for at ændre temperaturen. Temperaturen vil falde i trin på 10 °C.



Knappen til temperaturindstilling kan kun bruges til at sænke temperaturen.

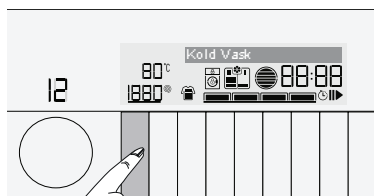

Til sidst vises "--" symbol i displayet, der angiver en kold vask. "Kold vask" vises i displayet.



"--"-symbolet vises for de programmer, hvor temperaturindstilling ikke er tilladt. Når du trykker på knappen til temperaturindstilling, vises "Ikke-juster." i displayet.

Du kan ændre temperaturen efter start af vaskeprogrammet, indtil den er passende.



Hvis du går til koldvask og trykker på temperaturindstilling-knappen igen, vil den anbefalede maksimale temperatur for det valgte program blive vist i displayet. Tryk på temperaturindstilling-knappen igen for at sænke temperaturen.

## 4.6.7 Valg af centrifugeringsfart

Når et nyt program vælges, vises den anbefalede **centrifugeringsfart** for det valgte program på centrifugeringsindikatoren.



Det er muligt, at den anbefalede centrifugeringsfart ikke er den maksimale hastighed, der kan vælges for dette program.

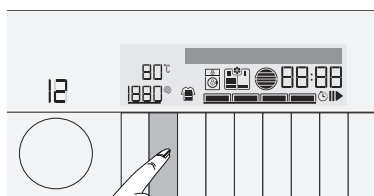

Tryk på **Regulering af centrifugeringsfart**

-knappen for at ændre hastigheden.

Centrifugeringsfarten falder gradvist.

Afhængig af hvilken model maskinen er, vises derefter mulighederne "skyllestop" og "ingen centrifugering" i displayet.



Knappen til justering af centrifugeringsfart kan kun bruges til at sænke hastigheden.

Skyllestop indikeres med symbolet "L \_ I" og Ingen centrifugering indikeres med symbolet "--".

Hvis du ikke tømmer maskinen umiddelbart efter, programmet er slut, kan du bruge **Skyllestop**-funktionen for at undgå, at tøjet krøller når der ikke er vand i maskinen.

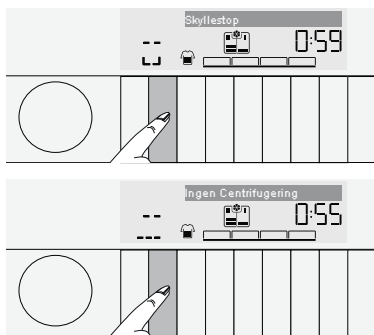

Denne funktion beholder vasketøjet i det sidste hold skyllevand.

Hvis du ønsker at bruge centrifugering efter skyllestop-funktionen:

- Justér **Centrifugeringsfart**.

- Tryk på **Start / pause**-knappen. Programmet fortsætter. Vandet udpumpes og tøjet centrifugeres.

Hvis du ønsker at tømme vandet ud ved slutningen af programmet uden centrifugering, brug **ingen centrifugering** - funktion.

### Udsæt skylning

Hvis du ikke tømmer maskinen umiddelbart efter, programmet er slut, kan du bruge skyllestop-funktionen og beholde vasketøjet i det sidste hold skyllevand for at undgå, at tøjet krøller når der ikke er vand i maskinen. Tryk på start/pause-knappen efter denne proces, hvis du ønsker at tømme vandet ud uden at centrifugere vasketøjet. Programmet vil fortsætte og være færdigt efter udtømmning af vandet.

Hvis du ønsker at centrifugere det vasketøj, der ligger i vand, indstilles centrifugeringsfarten og dernæst trykkes på start / pause-knappen. Programmet fortsætter. Vandet tømmes ud, vasketøjet centrifugeres og programmet er færdigt.



"---"-symbolet vises for de programmer, hvor indstilling af centrifugeringsfart ikke er tilladt. Når du trykker på knappen til regulering af centrifugeringsfart, vises "Ikke-juster." i displayet.

Du kan også ændre centrifugeringsfarten efter start af vaskeprogrammet.

### 4.6.8 Valg af tilsmudsningsgrad

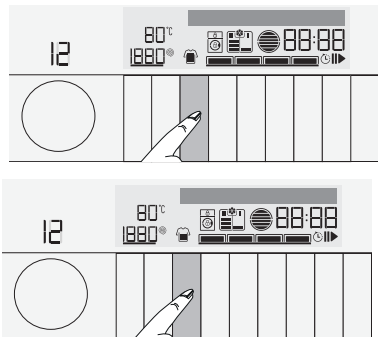

Når et nyt program vælges, vises den anbefalede tilsmudsningsgrad for det valgte program på tilsmudsningsgrad-indikatoren. Tryk på knappen til Justering af tilsmudsningsgrad.



Knappen til justering af tilsmudsningsgrad kan kun bruges til at sænke tilsmudsningsgraden.

Enkel linje betyder "let snavset", dobbelt linje "moderat snavset", og tre linjer "meget snavset".



Hvis brugeren forsøger at vælge en tilsmudsningsgrad, der ikke er egnet til det valgte program, vil "Ikke-juster." vises i displayet.

## 4.6.9 • StainCare (Pletfjerner)

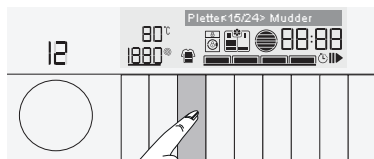
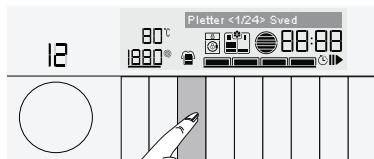

Maskinen har et specielt pletprogram, som muliggør fjernelse af forskellige pletter på den mest effektive måde. Brug dette program kun for farvebestandigt bomuldstøj. Vask ikke sart og farvet tøj i programmet. Før vask skal vaskesymbolerne i tøjet kontrolleres (anbefales til bomuld skjorter, bukser, shorts, T-shirts, baby tøj, pyjamas, forklæder, duge, sengetøj, dynebetræk, lagen, pudebetræk, badehåndklæde, håndklæde, sokker, bomuld undertøj, der er egnet til vask ved høj temperatur og lang tid).



Før vask, brug forbehandling afhængig af typen af pletten.

Du kan vælge den passende plettype fra følgende 24 forskellige slags plettyper i pletprogrammet. Der vaskes med et særligt program med varierende iblødlægningstid, vaskerytme samt tid for vask og skyl, afhængigt af den valgte plettype.

Visningens rækkefølge for plettyper er som følge (fra venstre til højre)

Sved	Kravesmuds	Te	Kaffe	Gryn	Frug juice	Ketchup	Mayonnaise
Salatdressing	Make-up	Blod	Rødvind	Chokolade	Budding	Mudder	Græs
Babymad	Æg	Motorolie	Stivelse	Smør	Marmelade	Karry	Kul

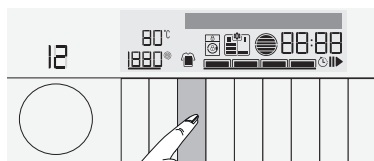

- Vælg pletfjerner-programmet
- Vælg plettypen, du vil fjerne, ved at trykke på knappen til justering af tilsmudsningsgrad.
- Læs vaskemærket på tøjet omhyggeligt, og sørg for at vælge den korrekte temperatur og centrifugeringsfart.
- I pletfjerner-programmet kan du ikke vælge nogen hjælpefunktioner, bortset fra antikrøl og skyllestop.

### Generelle tips for pletfjerning

- Vent ikke for længe med at rense plettet vasketøj, anvend forbehandling, der anbefales i henhold til plettype, mens pletten er stadig frisk.
- Brug særlig pletbehandler i flydende eller pulverform, flydende vaskemiddel eller en masse med lidt vand og en lille mængde vaskepulver til at forbehandle pletter.
- Det anbefales at bruge koldt vand til forbehandling af pletter af ukendt oprindelse.
- Før du bruger forbehandling af pletter skal du læse vaskemærket på tøjet for at sikre, at tøjet ikke ødelægges.
- Pletfjerner kan medføre affarvning af stoffet. Dette kan forhindres ved at teste pletfjerningsmidlet på en ikke-synligt del af tøjet (fx ved syninger på vrangsiden).
- Efter påføringen af pletfjerner, skyl stedet grundigt, og vask i maskinen.

### 4.6.10 Dosering af flydende sæbe



#### Installation:

Tænd for maskinen ved at trykke på tænd/sluk-knappen.

I programmer, hvor brug af doseringssystemet er tilladt, vil »rengøringsmiddel«-symbolet blinke på displayet. »Tilføj Flydende Vaskemiddel« tekst vil blive vist.

### Tilføj flydende vaskemiddel og skyllemiddel



- Åbn sæbeskuffen.



- Åbn låget på den relevante afdeling for at fylde flydende vaskemiddel/skyllemiddel.

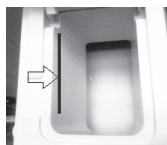

- Pas på ikke at overskride linjen.



- Luk låget.
- Luk sæbeskuffen forsigtigt.
- Når du har lukket sæbeskuffen, vil det blinkede vaskemiddel-symbol '1' begynde at lyse konstant.
- Det fortæller, at komponenterne er fyldt, og skuffen er lukket.

- For kulørt og hvidt vasketøj anbefaler vi brug af almindeligt flydende vaskemiddel.
- Selvom sæbeafdelingen er fyldt, hvis vaskemiddel-symbolet  bliver ved med at blinke, er skuffen muligvis ikke lukket helt. Sørg for, at skuffen er på plads ved at skubbe til den.



- Når sæbeskuffen er fyldt med vaskemiddel og/eller skyllemiddel:
  - a- Skub ikke maskinen,
  - b- Flyt ikke maskinen,
  - c- Vip ikke maskinen frem eller tilbage.
- Du kan kun udføre disse handlinger, hvis du tager skuffen ud af maskinen.
- Hvis du vil køre et program med en tom maskine, skal du trykke på knappen .

#### 4.6.11 Valg af hjælpfunktioner

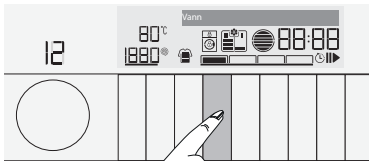

Vælg den ønskede hjælpfunktion før programmet startes. Når et program vælges, vil rammer i de hjælpfunktioner, der også kan vælges, lyse. Når du vælger en hjælpfunktion, vil indre område af symbolet for hjælpfunktionen også begynde at lyse, og navnet på den valgte funktion vises i displayet i 3 sekunder.



Rammen i symbolet for den hjælpfunktion, der ikke kan vælges sammen med det aktuelle program, lyser ikke. Når du trykker på knappen til sådan hjælpfunktion, vil "Ikke-juster." vises i displayet i 3 sekunder.

Også de rammer i hjælpfunktioner, der kan vælges til det aktuelle program efter programstart, lyser konstant. Du kan vælge eller annullere de hjælpfunktioner, hvis rammer lyser. Når vaskecyklussen kommer til et punkt, hvor det ikke længere er muligt at vælge hjælpfunktionen, vil rammen i indikatoren for funktionen slukkes.



Nogle funktioner kan ikke vælges sammen. Hvis du vælger en anden hjælpfunktion, der er i konflikt med den første valgte funktion, inden du starter maskinen, vil den funktion, der blev valgt først annulleres, og den anden hjælpfunktion vil forblive aktiv. Hvis du f.eks. ønsker at vælge kvikvask efter at have valgt ekstra vand, vil ekstra vand blive annulleret, og kvikvask forbliver aktiv.

En hjælpfunktion, der ikke passer sammen med programmet, kan ikke vælges. (Se 4.6.3 Program- og forbrugstabel)

Nogle programmer har hjælpfunktioner, der skal være tændt på samme tid. Disse funktioner kan ikke annulleres. Rammen i hjælpfunktionen vil ikke lyse, kun det indre område vil lyse.

### • Ét Ekstra Skyl

Denne funktion tilføjer en ekstra skyl efter klarvasken. Dermed begrænses risikoen for, at den minimale mængde vaskemiddel, der er tilbage i tøjet, kan genere sart hud (spædbørn, allergikere, osv.).



Første gang der trykkes vil det tilføje en enkelt skylning, endnu et tryk vil tilføje dobbelt skylning. Et tredje tryk vil annullere den.

### • Silent Mode

Brug dette program til vask af bomuld med lavere strømforbrug og mindre larm. Centrifugeringstrin er annulleret i en stille vask, og vaskecyklus slutter med Skyll-stop-trin. Efter afslutningen af programmet bør centrifugeringen køres for at centrifugere tøjet.

## 4.6.12 Anbefalinger til mængden af vasketøj og vaskemiddel

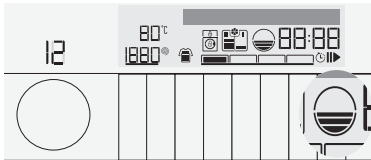

Mængden af vasketøjet måles, når frontlågen er åben og indikatoren for påfyldning viser mængden.

Denne information forsvinder, når frontlågen lukkes.

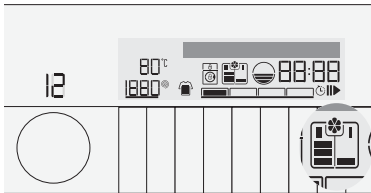



Når pulver vaskemiddel er valgt; Indikatoren for vaskemiddel viser den anbefalede mængde af sæbe i forhold til det valgte program, tilsmudsningsgrad og mængden af det ilagte tøj.

En linje svarer til fuld målekop, leveret sammen med det anvendte vaskemiddel.

Hvis du bruger flydende sæbe, følg mængder anbefalet af producenten af vaskemidlet efter tilsmudsningsgraden.



### **BELASTNINGSENSOR:**

Eftersom belastningssensoren kun er tilgængelig på visse modeller, er den muligvis ikke tilgængelig på dit produkt. Belastningsmængden måles ikke på produkter med en belastningssensor. Den anbefalede mængde vasketøj er vis på skærmen. Skærmen viser symbolet  "Fuld belastning" ved bomuldsprogrammer og lignende, symbolet  „Halv belastning“ ved syntetiske programmer og tilsvarende, og  „Mindre belastning“ for uldprogrammer og lignende.

### **Tidsvisning**

Den resterende tid til afslutning af programmet vises i displayet mens programmet kører som timer og minutter, f.eks. "01:30".



Programmets tid kan afvige fra værdierne i afsnittet »4.6.3 Program- og forbrugsskema«, afhængig af vandtryk, vandets hårdhed og temperatur, rumtemperatur, mængde og type af vasketøj, valgte hjælpeprogrammer, valgte funktioner og ændringer på net spændingen.



## 4.6.13 Sluttid

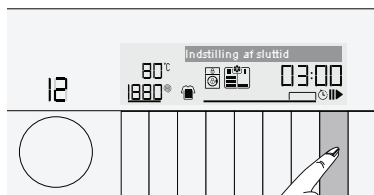

Med Sluttid-funktion kan en opstart af maskinen udsættes med op til 24 timer. Efter tryk på Sluttid-knappen, vil programmets beregnede sluttid vises i displayet. Hvis Sluttid indstilles, vil indikatoren for sluttid lyse. "Indstilling af sluttid" vises i displayet.

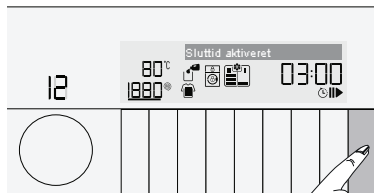

For at aktivere sluttid-funktionen og afslutte programmet ved slutningen af den indstillede tid, begynder start-indikatoren at lyse efter indstillingen af varighed.

Hvis du ønsker at annullere sluttid-funktionen, tryk på sluttid-knappen, indtil indikatoren for sluttid slukkes, eller tryk på tænd/sluk-knappen for at slukke og tænde maskinen.



Undgå at bruge flydende vaskemiddel, når du aktiverer sluttid-funktionen! Der er risiko for pletter på tøjet.

- 1 Åbn frontlågen, læg vasketøjet og tilsæt sæbe, osv.
- 2 Vælg vaskeprogrammet, temperatur, centrifugerings fart, og, hvis nødvendigt, hjælpefunktioner.
- 3 Indstil den ønskede sluttid ved at trykke på **Sluttid**-knappen. **Sluttid**-indikatoren lyser.
- 4 Tryk på **start / pause**- knappen. Nedtællingen starter og ":" -symbolet midtvejs i sluttiden vil blinke i displayet.



Der kan ilægges ekstra vasketøj i sluttid-perioden. Ved afslutning af nedtællingen slukker indikatoren for sluttid, det valgte program starter, og tiden for det valgte program vises i displayet.

Når valget af sluttiden er fuldført, vil tiden vises på skærmen, og den vil bestå af sluttiden plus varigheden af det valgte program.

## 4.6.14 Start af programmet

1. Tryk på **start / pause**- knappen for at starte programmet.

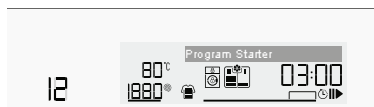

- 2 Start-indikatoren lyder for at angive, at programmet er startet. "Program starter" vises i displayet i 3 sekunder.
- 3 Frontlågen er låst. Der vises "Lukker lågen" i displayet, når lågen bliver låst.
- 4 Programtrin angives i displayet.

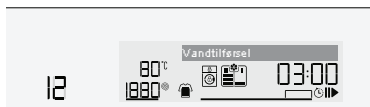

#### 4.6.15 Lås på frontlågen

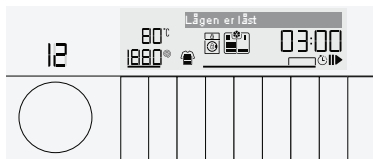

Der er et låsesystem på maskinens frontlåge, der forhindrer åbning af lågen i de tilfælde, hvor vandniveauet gør det uhensigtsmæssigt. "Dør låst" vises i displayet, når frontlågen er låst. Derefter vises indikatoren for lås.

#### 4.6.16 Ændring af valg efter at programmet er startet

##### Tilføjelse af vasketøj efter at programmet er startet:

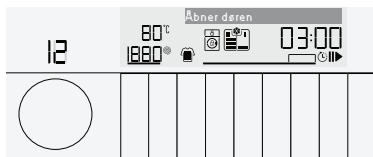

Hvis vandniveauet i maskinen er passende, når du trykker på Start/pause-knappen, vil "Dør åbnes" vises i displayet.

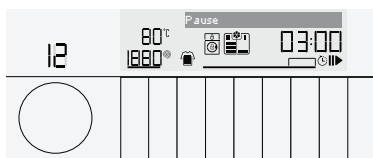

Hvis vandniveauet i maskinen ikke er passende, når du trykker på start/pause-knappen, vil displayet vise, at lågen er låst. Pauseindstilling af maskinen:

Tryk på start/pause-knappen for at bringe maskinen i pauseindstilling. Start-indikatoren forsvinder, og vent-indikatoren lyser og der vises »Standby« i displayet.

##### Ændring af programvalg efter at programmet er startet:

Ændring af programmet er ikke tilladt, når det aktuelle program kører.

Hvis du drejer **Programvælger**-knappen mens programmet kører, vil »Sæt i standby" vises i displayet.

Du kan vælge det nye program efter at have sat det aktuelle program på pause.



Det nye valgte program starter.

##### Ændring af hjælpefunktioner, fart og temperatur

Du kan annullere eller aktivere hjælpefunktionerne afhængigt af det trin, programmet har nået. Se "4.6.11 Valg af hjælpefunktioner«.

Du kan også ændre fart- og temperaturindstilling. Se "4.6.6 Temperaturvalg" og "4.6.7 Valg af centrifugeringsfart".



Frontlågen kan ikke åbnes hvis vandtemperaturen i maskinen er høj eller hvis vandniveauet er over lågens niveau.

## 4.6.17 Børnesikring

Brug børnelås - funktion til at sikre, at børn ikke piller ved maskinen. Dermed undgår du ændringer i et program, der kører.



Du kan tænde og slukke maskinen med **tænd/sluk**-knappen når børnesikring er aktiveret. Når du tænder maskinen igen vil programmet fortsætte fra det sted, det stoppede.

Hvis du trykker på en hvilken som helst knap, mens børnesikringen er aktiveret, vil maskinen give et lydsignal. Lydsignalet slukkes ved at trykke på knapperne 5 gange i træk. Kun advarslen i displayet forbliver aktiv.

### Aktivering af børnesikringen:

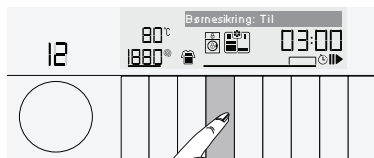

1. Tryk og hold hjælpefunktion-knappen 1 nede i 3 sekunder. Efter nedtællingen som "Børnesikring: 311-211-111" afsluttes, "Børnesikring aktiveret" vises på skærmen. Du kan slippe hjælpefunktion-knappen 1, når denne advarsel vises i displayet.



Hvis du trykker på en hvilken som helst knap, mens børnesikringen er aktiveret, vil "Børne-lås tilsluttet" blive vist på skærmen.

### Deaktivering af børnesikring:

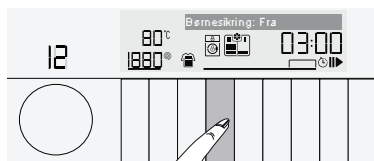

1. Tryk og hold hjælpefunktion-knappen 1 nede i 3 sekunder. Efter nedtællingen som "Børnesikring: Efter nedtællingen som "Børnesikring: 311-211-111" afsluttes, "Børnesikring deaktiveret" vises på skærmen, og indikatoren for børnesikring lyser.

## 4.6.18 Annullering af programmet

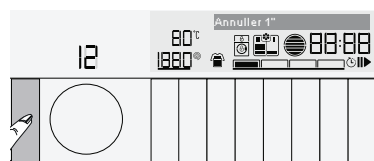

Programmet annulleres, når maskinen slukkes og tændes igen. Tryk på tænd/sluk-knappen og hold den nede i 3 sekunder. Efter nedtællingen som "Annullér: 311-211-111" i displayet kommer til ende, og maskinen slukkes.



Når du trykker på tænd/sluk-knappen mens børnesikring er aktiv, vil programmet ikke annulleres. Du skal først annullere børnesikringen. En nedtælling "Standby 311-211-111" vises i displayet.

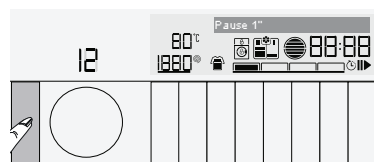

Hvis du ønsker at åbne lågen efter at have annulleret programmet, men dette ikke er muligt da vandet inde i maskinen er over lågens åbningsniveau, skal du dreje programvælgeren til Udpumpning+centrifugering-program og tømme maskinen fra vandet.

#### 4.6.19 Afslutning af program

Når programmet afsluttes, vises "Vasketøjet kan tages ud" i displayet.

Hvis du ikke trykker på nogen knap i løbet af 10 minutter, vil maskinen gå i standby. Displayet og alle indikatorer er slukket.

Hvis du trykker på en hvilken som helst knap, eller dreje **programvælger**-knappen, mens maskinen er i standby, vil de programtrin, der blev udført, blive vist på skærmen.

#### 4.6.20 Indstilling af favoritprogram

Du kan oprette et favoritprogram ved at gemme det ofte brugte program og andre indstillinger. Brug denne funktion, hvis du ønsker hurtigt valg af de indstillinger, som du bruger til tøjet, der vaskes hyppigt.

Favoritprogram vil forblive blandt de fabriksindstillede programmer, indtil du laver en ny indstilling til favoritprogram.

##### For at gemme et nyt favoritprogram:

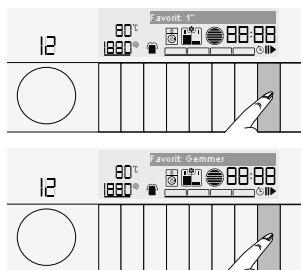

- 1 Vælg vaskeprogrammet, temperatur, centrifugeringsart og, hvis nødvendigt, hjælpefunktioner.
- 2 Hold **Favorit**-knappen nede i 3 sekunder.
- 3 En nedtælling som "Favorit: 311-211-111"  
"Favorit: Gemmer« vises i displayet.



Hvis programmet ikke kunne gemmes, vises »Favorit: ikke gemt« i displayet.

##### For at vælge et favoritprogram:

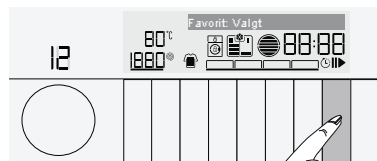

- 1 Tryk på knappen Favorit. »Favorit valgt« vises på skærmen.
- 2 Programmet og andre indstillinger, der blev gemt som favorit, vises på skærmen.
- 3 Tryk på Start/pause- knappen for at starte favoritprogram.

## 4.6.21 At komme ind i menuen Indstillinger

Du kan udføre følgende handlinger i menuen Indstillinger:

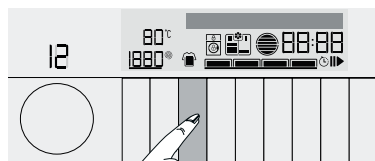

- Ændring af sprogvvalg
- Ændring af skærmens lysstyrke
- Ændring af lydstyrke
- Gendannelse af fabriksindstillinger

Justering af sæbemængde



For at få adgang til menuen Indstillinger, skal du trykke og holde knappen til justering af tilsmudsningsgrad nede i 3 sekunder. Menuen "Lyd" kommer frem.

For at navigere mellem menuerne, brug 1. og 3. knapper til hjælpefunktion.

### Ændring af sprogvvalg

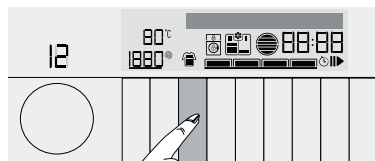

- 1 For at få adgang til menuen Indstillinger, skal du trykke og holde knappen til justering af tilsmudsningsgrad nede i 3 sekunder. Ved hjælp af 1. og 3. knapper til hjælpefunktion kan du åbne menuen »Sprog«.

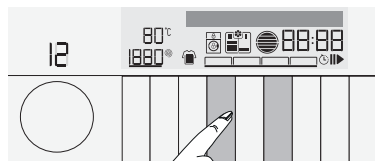

- 2 Tryk på 2. hjælpefunktionsknop, indtil det ønskede sprog vises på skærmen.

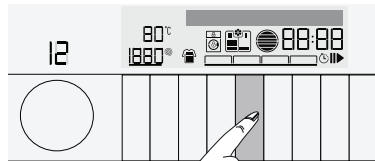

- 3 Når det ønskede sprog vises i displayet, tryk på 1. og 3. hjælpefunktionsknop. Derefter vises "Gem indstilling?"



- 4 Du gemmer indstillingerne ved at trykke på den anden hjælpefunktionsknop.

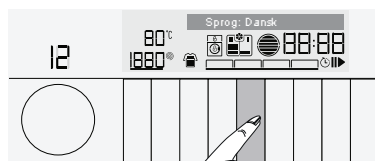

## Ændring af skærmens lysstyrke

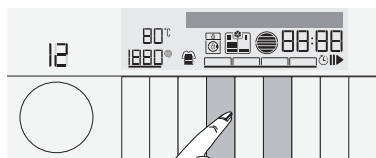
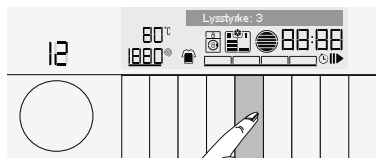
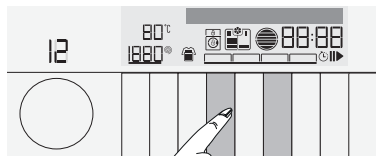

- 1 For at få adgang til menuen Indstillinger, skal du trykke og holde knappen til justering af tilsmudsningsgrad nede i 3 sekunder. Ved hjælp af 1. og 3. knapper til hjælpefunktion kan du åbne menuen »Lysstyrke«.
- 2 Tryk på 2. hjælpefunktionsknop, indtil den ønskede lysstyrke vises på lysstyrke-menuen.
- 3 Når den lysstyrke vises i displayet, tryk på 1. og 3. hjælpefunktionsknop. Det ønskede lysstyrke-niveau gemmes.

## Justering af lydstyrke

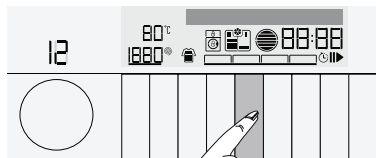
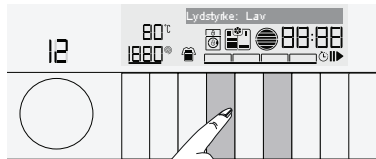
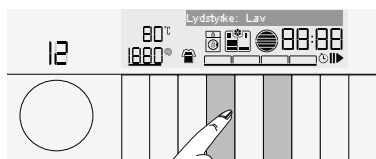
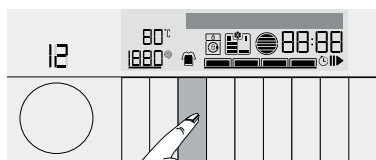

- 1 For at få adgang til menuen Indstillinger, skal du trykke og holde knappen til justering af tilsmudsningsgrad nede i 3 sekunder. Ved hjælp af 1. og 3. knapper til hjælpefunktion kan du åbne menuen »Lydstyrke«.
- 2 Der kan indstilles høj eller lav lydstyrke. Menuen åbnes med det sidste valgte niveau. Tryk på den 2. hjælpefunktionsknop, indtil den ønskede lydstyrke vises. Den ønskede lydstyrke gemmes.

## Gendannelse af fabriksindstillinger

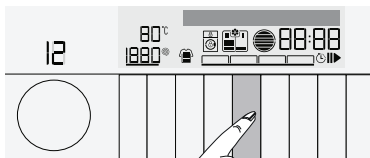
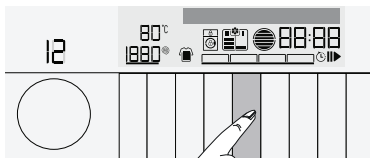
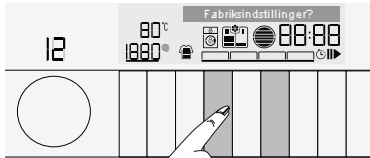
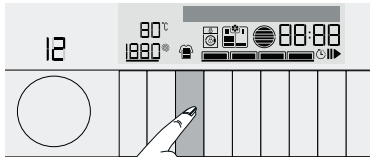

- Skærmen sprog vender tilbage til det første sprog, som du har valgt, når du brugte maskinen for første gang:
  - Lysstyrken er indstillet til det maksimale niveau,
  - Lydstyrken indstilles til høj.
  - Valg af favoritprogram vender tilbage til fabriksindstillinger.
- 1 For at få adgang til menuen Indstillinger, skal du trykke og holde knappen til justering af tilsmudsningsgrad nede i 3 sekunder. Brug 1. og 3. hjælpefunktionsknop for at åbne menuen »Fabriksindstillinger«.
  - 2 Brug 2. hjælpefunktionsknop for at gendanne fabriksindstillinger.
  - 3 Brug 1. og 3. hjælpefunktionsknop for at gendanne fabriksindstillinger. Derefter vises "Gem indstilling?"
  - 4 Du gemmer indstillingerne ved at trykke på den anden hjælpefunktionsknop.

## Menuen Indstillinger for dosering af flydende vaskemiddel:

### Ændre mængde af vaskemiddel:

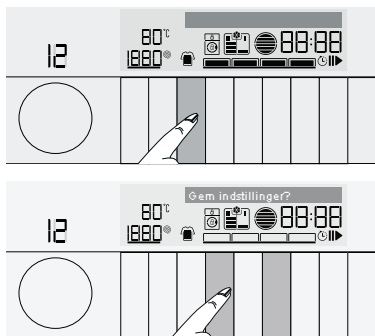

- Brugeren kan ændre mængden af vaskemiddel afhængig af egenskaber det brugte flydende vaskemiddel.
- Åbn menuen Indstillinger, vælg »Sæbemængde <ml>«, og øg eller mindsk mængden. Mængden kan ændres fra 20 ml op til 130 ml.
- Mængden af vaskemiddel, der skal bruges til vask, bestemmes automatisk på baggrund af denne værdi og det valgte program, samt af tøjmængden og tilsmudsgraden.

### Ændre mængde af skyllemiddel:

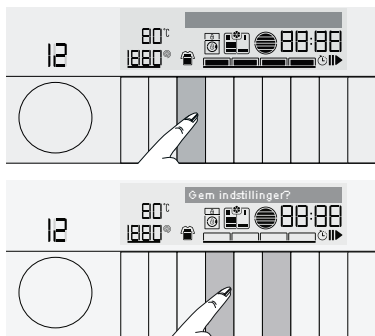

- Brugeren kan ændre mængden af skyllemiddel afhængig af egenskaber det brugte skyllemiddel.
- Åbn menuen Indstillinger, vælg »Mængde af skyllemiddel <ml>«, og øg eller mindsk mængden. Mængden kan ændres fra 20 ml op til 80 ml.
- Mængden af skyllemiddel, der skal bruges til vask, bestemmes automatisk på baggrund af denne værdi og det valgte program, samt af tøjmængden.
- Hvis du ikke vil bruge skyllemiddel under vask, skal du vælge »Annuller« fra menuen.

## 4.6.22 Din maskine er udstyret med en "Standby-tilstand"

Hvis du ikke starter et program eller venter uden at udføre nogen handling, når maskinens til/fra knap er drejet, og når der blev udført et programvalg eller hvis ingen anden handling udføres omkring 2 minutter efter det program, du har valgt, er afsluttet, vil maskinen automatisk gå over til energisparetilstand. Indikatorens lysstyrke vil blive reduceret. Hvis produktet er udstyret med et display, der viser programvarighed, vil displayet slukke helt. Hvis du drejer programvælgerknappen eller trykker på en vilkårlig knap, vil lyset og displayet vende tilbage til den forrige tilstand. Dine foretagne programvalg kan ændre sig, når du går ud af energisparetilstand. Kontrollér om dit program er passende, før de startes. Justér om nødvendigt. Det er ikke en fejl.



## 4.7 Vedligeholdelse og rengøring

Produktets levetid forlænges og hyppige problemer begrænses ved rengøring med jævne mellemrum.

### 4.7.1 Rengøring af sæbeskuffen

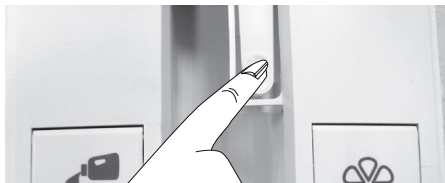

- Tag sæbeskuffen ud.



- Anordningen, der sidder bag skuffen, fjernes fra dets stik.
- Hullet bag den sæbeskuffe, der skal tømmes, befinder sig over en beholder.
- Anordningen sidder i stikket bag sæbeskuffen.
- Sæben begynder at sive i beholderen.
- Gentag fremgangsmåden for skyllemiddel.

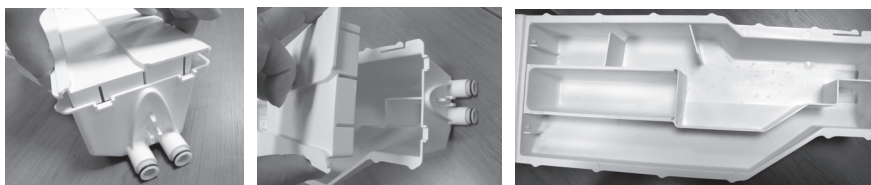

- Fjern det øverste dæksel af sæbeskuffen og vask indersiden af skuffen.
- Efter vask, placer dækslet tilbage på plads.
- Fjern det øverste dæksel af sæbeskuffen og vask indersiden af skuffen.
- Efter vask, placer dækslet tilbage på plads.
- Indsæt skuffen tilbage.

## 4.7.2 Rengøring af frontlågen og tromlen

For produkter med tromlerensning program, se Betjening af produktet - Programmer.

For produkter uden tromlerensning, følg trinene nedenfor for at rense tromlen: Vælg Ekstra vand- eller **Ekstra skyl**-funktionen. Brug et Bomuld **program** uden forvask. Indstil **temperaturen til det niveau, der anbefales på midlet til tromlerensning, som kan fås hos autoriserede serviceagenter**. Kør programmet **uden noget tøj i maskinen**. Før programmet startes, put en pose af specielt middel til tromlerensning (hvis du ikke har sådan et middel, brug 100 g anti-kalk-pulver) i vaskeskuffen til klarvask (skuffe nr. „2“). Hvis anti-kalk-pulveret er i tableform, lægges kun én tablet i vaskeskuffen til klarvask nr. „2“. Aftør indersiden af tromlen med en ren klud, når programmet er afsluttet.



Gentag tromlerensning hver anden måned.

Brug anti-kalk, der er velegnet til vaskemaskiner.

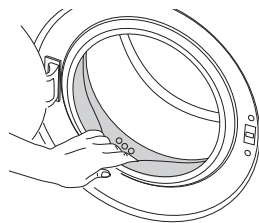

Efter hver vask undersøg, om der er nogen genstande tilbage i tromlen.

Hvis hullerne vist nedenfor er tilstoppede, rens dem med et tandstik.

Fremmede metalgenstande kan forårsage rustdannelse i tromlen. Rens pletter på tromlens overflade med rengøringsmidler til rustfrit stål.

Brug aldrig ståluld. Dette vil ødelægge lakerede, forkromede og plastik overflader.

## 4.7.3 Rengøring af kabinnet og kontrolpanel

Tør maskinens kabinet med sæbevand eller ikke-ætsende, mild gel-sæbe, hvis nødvendigt, og tør af med en blød klud.

Brug kun en blød og fugtig klud til rengøring af kontrolpanelet.

#### 4.7.4 Rensning af vandtilførselsfiltre

Der sidder et filter for enden af hver vandtilførselsventil bag på maskinen samt i enden af hver vandtilførselsslange, hvor de er tilsluttet vandhanen. Disse filtre forhindrer fremmedlegemer og snavs i vandet i at trænge ind i maskinen. Filtrene bør renses, da de bliver snavsede.

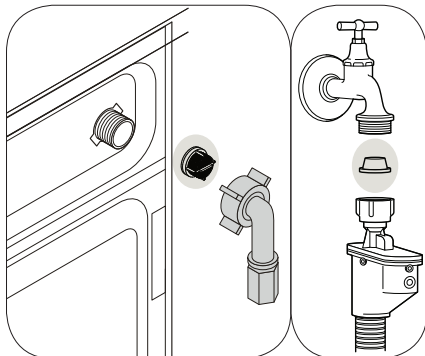

1. Luk for vandet.
2. Fjern møtrikkerne fra vandtilførselsslangerne for at få adgang til filtrene på vandtilførselsventilerne. Rens dem med en passende børste. Hvis filtre er meget beskidte, tag dem ud med en pincet og rens.
3. Udtag filtrene på de flade ender af vandtilførselsslangerne sammen med pakningerne og rens dem grundigt i rindende vand.
4. Sæt omhyggeligt pakningerne og filtrene tilbage på plads og fastgør møtrikkerne med hånden.

## 4.7.5 Udtømning af resterende vand og rensning af pumpefilteret

Filtersystemet i din maskine forhindrer faste genstande som knapper, mønter og stoffibre i at tilstoppe pumpens skovlhjul under udtømning af vaskevandet. På den måde kan vandet komme ud uden problemer og pumpens levetid forlænges. Hvis maskinen ikke kan tømme vandet ud, er pumpens filter tilstoppet. Filteret skal renses når som helst, det er tilstoppet, eller hver 3. måned. Før pumpefilteret kan renses, skal vandet tømmes ud.

Desuden kan det være nødvendigt at tømme vandet ud, hvis maskinen skal transporteres (f.eks. i forbindelse med flytning).



**FORSIGTIG:** Fremmede genstande i pumpefilteret kan beskadige din maskine eller forårsage støjproblemer.

**FORSIGTIG:** I områder, hvor frost er mulig, skal vandhanen lukkes, systemslangen skal fjernes, og vandet inde i produktet skal tømmes, når produktet ikke er i brug.

**FORSIGTIG:** Efter hver brug luk den vandhane, hvortil hovedslangen er tilsluttet.

### Rensning af det snavsede filter og udtømning af vandet:

1 Afbryd strømmen til maskinen.



**FORSIGTIG:** Temperaturen på vandet i maskinen kan blive op til 90 °C. Rengør filteret efter at vandet i maskinen er kølet af for at undgå forbrændinger.

2 Åbn filterdækslet.

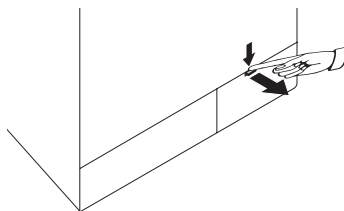

Hvis filterdækslet består af to dele, trykkes knappen på filterdækslet nedad og delen trækkes ud mod dig selv.



**FORSIGTIG:** Du kan fjerne filterlåget ved at skubbe let nedad med en tynd plastik skruetrækker gennem åbningen oven over filterlåget. Brug ikke metal værktøj til at fjerne filterlåget.

3 Følg procedurerne nedenfor for at tømme vandet.

**Hvis produktet har en nød-udledningsslange, tømmes vandet på følgende måde:**

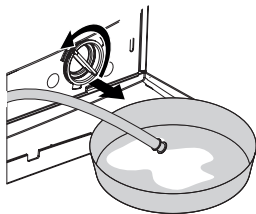

- a Træk nødudledningsslangen frem fra opbevaringsstedet
- b Placer en stor beholder ved enden af slangen. Tøm vandet ud i beholderen ved at trække proppen ud for enden af slangen. Når beholderen er fuld, lukket slangens åbning med proppen igen. Når beholderen er tømt, gentages ovenstående fremgangsmåde for at fortsætte udtømningen af vand fra maskinen.
- c Når vandet er tømt ud, lukkes enden af slangen med proppen igen, og slangen sættes på plads.
- d Drej og fjern pumpefilteret.

4 Fjern alle aflejringer og fibre inde i filteret samt omkring pumpehjul.

5 Udskift filteret.

6 Hvis filterdækslet består af to dele, lukkes filterdækslet ved at trykke på knappen. Hvis det kun er én del, skal tapperne i den nederste del først på plads, hvorefter den øverste del trykkes for at lukke.

## 5 Fejlfinding

Problem	Årsag	Løsning
Programmet starter ikke efter lukning af døren.	Start / Pause / Annuller-knappen blev ikke trykt.	• Tryk på Start / Pause / Annuller-knappen.
	Programmet starter ikke, hvis beholderen med flydende vaskemiddel er tom, eller hvis der ikke er tilstrækkeligt vaskemiddel i.	• Fyld beholderen til flydende vaskemiddel.
Programmet kan ikke startes eller vælges.	Maskinen er skiftet til beskyttelsesindstilling på grund af et forsyningsproblem (strømspænding, vandtryk osv.).	• Tryk og hold Tænd/sluk-knappen nede i 3 sekunder for at nulstille maskinen til fabriksindstillingen. (Se Annullering af programmet)
Vand inde i maskinen.	Der kan være tilbageværende vand i maskinen på grund af kontrolprocesserne i produktionen.	• Det er ikke en fejl. Vand er ikke skadeligt for maskinen.
Maskinen tager ikke vandet ind.	Vandhanen er lukket.	• Åbn vandhanen.
	Vandtilførselsslangen er bøjet.	• Ret slangen.
	Vandtilgangsfilteret er tilstoppet.	• Rens filteret.
	Frontlågen kan være åben.	• Luk lågen.
Maskinen tømmer ikke vand ud.	Vandudledningsslangen er muligvis tilstoppet eller drejet.	• Rengør eller ret slangen.
	Pumpefilter er tilstoppet.	• Rens pumpefilteret.
Maskinen vibrerer og støjer.	Maskinen står måske, så den ikke er i balance.	• Afbalancer maskinen ved at indstille fødderne.
	Der kan være kommet et fremmedlegeme i pumpefilteret.	• Rens pumpefilteret.
	Transportsikkerhedsboltene er ikke fjernet.	• Fjern transportsikkerhedsboltene.
	Der kan være for lidt vasketøj i maskinen.	• Læg mere vasketøj i maskinen.
	For meget vasketøj er muligvis lagt i maskinen.	• Tag noget af vasketøjet ud af maskinen eller fordel tøjet ensartet i maskinen med hånden.
	Maskinen støder måske imod en fast flade.	• Sørg for, at maskinen ikke læner sig mod noget.
Vandet siver ud fra bunden af maskinen.	Vandudledningsslangen er muligvis tilstoppet eller drejet.	• Rengør eller ret slangen.
	Pumpefilter er tilstoppet.	• Rens pumpefilteret.
Maskinen standsede kort tid efter, programmet startede.	Maskinen kan være standset midlertidigt på grund af lav spænding.	• Maskinen fortsætter med at arbejde, når strømspændingen er tilbage på normalt niveau.
Maskinen udleder det vand, der tages ind.	Udledningsslangen er muligvis ikke i den korrekte højde.	• Tilslut udledningsslangen som beskrevet i brugermanualen.
Der kan ikke ses vand i maskinen under vask.	Der kan ikke ses vand i maskinen.	• Det er ikke en fejl.
Frontlågen kan ikke åbnes.	Frontlågens lås er aktiveret pga. vandniveau i maskinen.	• Tøm maskinen for vand ved at køre enten pumpe- eller centrifugeringsprogram.
	Maskinen opvarmer vandet eller er i centrifugeringscyklussen.	• Vent, indtil programmet afsluttes.
	Børnesikring er aktiveret. Dørlåsen deaktiveres et par minutter efter at programmet afsluttes.	• Vent et par minutter for deaktivering af dørlåsen.

<b>Problem</b>	<b>Årsag</b>	<b>Løsning</b>
Vask tager længere tid end angivet i vejledningen. (*)	Vandtrykket er lavt.	<ul style="list-style-type: none"> <li>Maskinen venter til at tage tilstrækkelig vandmængde vand for at forhindre dårlig vaskeresultat pga. mindre vandmængde. Derfor er vasketiden længere.</li> </ul>
	Spændingen kan være lav.	<ul style="list-style-type: none"> <li>Vasketiden forlænges for at undgå dårlige vaskeresultater, når forsyningspændingen er lav.</li> </ul>
	Vandets indgangstemperatur kan være lav.	<ul style="list-style-type: none"> <li>Det tager længere tid at opvarme vandet i vintermåneder. Vasketiden kan også være længere for at undgå dårlige vaskeresultater.</li> </ul>
	Antal skyl og/eller mængden af skyllevand kan være øget.	<ul style="list-style-type: none"> <li>Maskinen øger vandmængden til skyl, når der skal udføres grundig skyl, og tilføjer et ekstra skylletrin om nødvendigt.</li> </ul>
	Ekstra sæbeskum kan finde sted og automatisk skumabsorptionssystem kan have været aktiveret på grund af for stor mængde af vaskemiddel.	<ul style="list-style-type: none"> <li>Brug de anbefalede doseringer af vaskemidlet.</li> </ul>
Programmet tæller ikke ned. (På modeller med display) (*)	Timeren stopper muligvis, mens der tages vand ind.	<ul style="list-style-type: none"> <li>Tidsindikatoren tæller ikke ned, før maskinen har taget tilstrækkeligt vand ind. Maskinen venter, indtil der er en tilstrækkelig vandmængde, for at undgå et dårligt vaskeresultat på grund af for lidt vand. Derefter genoptager tidsindikatoren nedtællingen.</li> </ul>
	Timeren stopper muligvis under opvarmning af vandet.	<ul style="list-style-type: none"> <li>Tidsindikatoren tæller ikke ned, før maskinen har nået den valgte temperatur.</li> </ul>
	Timeren stopper muligvis under centrifugering.	<ul style="list-style-type: none"> <li>Det automatiske system til sporing af ubalance i tromlen kan være aktiveret på grund af ujævn fordeling af vasketøjet.</li> </ul>
Programmet tæller ikke ned. (*)	Der kan være ubalance i tromlen.	<ul style="list-style-type: none"> <li>Det automatiske system til sporing af ubalance i tromlen kan være aktiveret på grund af ujævn fordeling af vasketøjet.</li> </ul>
Maskinen skifter ikke til centrifugering. (*)	Der kan være ubalance i tromlen.	<ul style="list-style-type: none"> <li>Det automatiske system til sporing af ubalance i tromlen kan være aktiveret på grund af ujævn fordeling af vasketøjet.</li> </ul>
	Maskinen centrifugerer ikke, hvis den ikke er tømt helt for vandet.	<ul style="list-style-type: none"> <li>Kontroller filteret og udlædningslangen.</li> </ul>
	Ekstra sæbeskum kan finde sted og automatisk skumabsorptionssystem kan have været aktiveret på grund af for stor mængde af vaskemiddel.	<ul style="list-style-type: none"> <li>Brug de anbefalede doseringer af vaskemidlet.</li> </ul>
Vaskeresultater er dårlige: Vasketøjet bliver gråt. (**)	Utilstrækkelig mængde af vaskesæbe blev anvendt i en længere periode.	<ul style="list-style-type: none"> <li>Brug de anbefalede mængder af vaskesæbe i overensstemmelse med vandets hårdhed og tøjet.</li> </ul>
	Vasken foregår ved lave temperaturer i en længere periode.	<ul style="list-style-type: none"> <li>Vælg den korrekte temperatur til det tøj, der skal vaskes.</li> </ul>
	Utilstrækkelig mængde af vaskesæbe med hårdt vand.	<ul style="list-style-type: none"> <li>Brug af utilstrækkelig mængde vaskemiddel med hårdt vand medfører, at skidt holder fast i tøjet, som bliver gråt med tiden. Det er vanskeligt at fjerne den grå farve, når dette sker. Brug de anbefalede mængder af vaskesæbe i overensstemmelse med vandets hårdhed og tøjet.</li> </ul>
	For stor mængde af vaskemiddel.	<ul style="list-style-type: none"> <li>Brug de anbefalede mængder af vaskesæbe i overensstemmelse med vandets hårdhed og tøjet.</li> </ul>

<b>Problem</b>	<b>Årsag</b>	<b>Løsning</b>
Vaskeresultater er dårlige: Tøjet forbliver plettet eller er ikke blevet (**)	Utilstrækkelig mængde vaskemiddel.	• Brug de anbefalede mængder af vaskesæbe i overensstemmelse med vandets hårdhed og tøjet.
	Der blev lagt for meget tøj i maskinen.	• Overfyld ikke maskinen. Ilæg den mængde, der er anbefalet i »4.6.3 Program og forbrugstabell«.
	Der blev valgt forkert program og temperatur.	• Vælg det korrekte program og temperatur for det tøj, der skal vaskes.
	Der blev brugt forkert type vaskemiddel.	• Brug vaskemiddel, som er egnet til maskinen.
	For stor mængde af vaskemiddel.	• Put vaskemidlet i den korrekte afdeling. Bland ikke blegemidler med vaskemidler.
Vaskeresultater er dårlige: Der kommer oliepletter på tøjet. (**)	Regelmæssig tromlerensning er ikke udført.	• Rens tromlen regelmæssigt. Se fremgangsmåden i »4.7.2 Rengøring af frontlågen og tromlen«.
Vaskeresultater er dårlige: Tøjet lugter ubehageligt. (**)	Lag med lugt og bakterier er dannet på tromlen som følge af kontinuerlig vask ved lavere temperaturer og / eller i korte programmer.	• Lad sæbeskuffen og frontlågen stå på klem efter hver vask. Dette forhindrer, at fugt, som er gavnlig for bakterier, opstår i maskinen.
Farve på tøjet falmer. (**)	Der blev lagt for meget tøj i maskinen.	• Overfyld ikke maskinen.
	Vaskemiddel er fugtigt.	• Hold vaskemidler lukkede i tørt sted og undlad at udsatte dem for meget høje temperaturer.
	Der blev valgt en højere temperatur.	• Vælg de korrekte temperatur og program, som egner sig til tøjtypen og tilsudsningsgraden.
Maskinen skyller ikke godt.	Vaskemidlets mængde, mærke og opbevaringsforhold er ukorrekte.	• Brug et vaskemiddel, der egner sig til maskinvask og til dit tøj. Hold vaskemidler lukkede i tørt sted og undlad at udsatte dem for meget høje temperaturer.
	Vaskemidlet blev puttet i den forkerte afdeling.	• Hvis vaskemidlet puttes i forvask-afdelingen selvom forvasken ikke er valgt, kan maskinen tage sæben under skylning. Put vaskemidlet i den korrekte afdeling.
	Pumpefilter er tilstoppet.	• Kontrollér filteret.
	Afløbsslangen er foldet.	• Kontrollér afløbsslangen.
Tøjet er stift efter vask. (**)	Utilstrækkelig mængde vaskemiddel.	• Brug af utilstrækkelig mængde af vaskemiddel i forhold til vandets hårdhed kan medføre, at vasketøjet bliver stift med tiden. Brug korrekt mængde af vaskemiddel i henhold til vandhårheden.
	Vaskemidlet blev puttet i den forkerte afdeling.	• Hvis vaskemidlet puttes i forvask-afdelingen selvom forvasken ikke er valgt, kan maskinen tage sæben under skylning. Put vaskemidlet i den korrekte afdeling.
	Vaskemidlet blev muligvis blandet med skyllemidlet.	• Bland ikke skyllemiddel med vaskemiddel. Vask og rengør sæbeskuffen med varmt vand.
Tøjet dufter ikke af skyllemiddel. (**)	Vaskemidlet blev puttet i den forkerte afdeling.	• Hvis vaskemidlet puttes i forvask-afdelingen selvom forvasken ikke er valgt, kan maskinen tage sæben under skylning. Vask og rengør sæbeskuffen med varmt vand. Put vaskemidlet i den korrekte afdeling.
	Vaskemidlet blev muligvis blandet med skyllemidlet.	• Bland ikke skyllemiddel med vaskemiddel. Vask og rengør sæbeskuffen med varmt vand.



Problem	Årsag	Løsning
Der rester af vaskemiddel i sæbeskuffen. (**)	Vaskemidlet blev puttet i en våd sæbeskuffe.	• Tør sæbeskuffen, før du putter vaskemidlet.
	Vaskemiddel er fugtigt.	• Hold vaskemidler lukkede i tørt sted og undlad at udsatte dem for meget høje temperaturer.
	Vandtrykket er lavt.	• Kontrollér vandtrykket.
	Vaskemiddel i sæbeskuffens afdeling for klarvask bliver vådt, når maskinen tager vand til forvask. Hullerne i sæbeskuffen er tilstoppede.	• Kontrollér hullerne og rengør dem, hvis de er tilstoppede.
	Der er et problem med sæbeskuffens ventiler.	• Kontakt den autoriserede forhandler.
	Vaskemiddel blev muligvis blandet med skyllemidlet.	• Bland ikke skyllemiddel med vaskemiddel. Vask og rengør sæbeskuffen med varmt vand.
	Regelmæssig tromlerensning er ikke udført.	• Rens tromlen regelmæssigt. Se fremgangsmåden i »4.7.2 Rengøring af frontlågen og tromlen«.
Der dannes for meget skum i maskinen. (**)	Der blev brugt vaskemiddel, der ikke er egnet til maskinvask.	• Brug vaskemidler egnet til maskinvask.
	For stor mængde af vaskemiddel.	• Brug kun tilstrækkelig mængde af vaskemiddel.
	Vaskemiddel blev opbevaret under forkerte betingelser.	• Vaskemidlet skal opbevares i et lukket og tørt sted. Vaskemidlet må ikke opbevares i meget varme steder.
	Et fintmasket vasketøj, såsom tyl, kan skumme for meget på grund af dets struktur.	• Brug mindre mængder af vaskemiddel for den slags tøj.
	Vaskemiddel blev puttet i den forkerte afdeling.	• Put vaskemidlet i den korrekte afdeling.
	Skyllemiddel blev taget for tidligt.	• Der kan være problem med ventilerne eller med sæbeskuffen. Kontakt den autoriserede forhandler.
Der kommer skum fra sæbeskuffen.	Der er fyldt for meget vaskemiddel i.	• Bland en skefuld skyllemiddel med en ½ l vand og hæld det i sæbeskuffens afdeling for klarvask.
		• Tilsæt vaskemiddel i maskinen velegnet til de programmer og maksimal tøjmenge indikeret i »4.6.3 Program- og forbrugsskema«. Når du bruger yderligere kemiske midler (pletfjernere, blegemidler, osv.), skal du reducere mængden af vaskemiddel.
Ved afslutningen af programmet forbliver vasketøjet vådt. (*)	Ekstra sæbeskum kan finde sted og automatisk skumabsorptionssystem kan have været aktiveret på grund af for stor mængde af vaskemiddel.	• Brug de anbefalede doseringer af vaskemiddel.
(*) Maskinen centrifugere ikke, når vasketøjet er ujævnt fordelt i tromlen. Det sker for at beskytte maskinen og omgivelserne mod eventuelle skader. Vasketøjet bør omfordeles og centrifugeres igen.		
(**) Regelmæssig tromlerensning er ikke udført. Rens tromlen regelmæssigt. Se 4.7.2		
	<b>FORSIGTIG:</b> Hvis problemerne ikke kan løses med instruktionerne i dette afsnit, skal du kontakte forhandleren eller en autoriseret servicemontør. Prøv aldrig selv at reparere et produkt, der ikke fungerer.	





GRUNDIG NORDIC  
GLYNITVEIEN 25, PB 234  
1402 SKI, NORWAY

**GRUNDIG**

[www.grundig.com](http://www.grundig.com)