

GRUNDIG

Hair Styler Straight & Curls

User Manual



HS 7130

HR - SR - IT - BS - MK - SL



01M-GMS3750-1422-03

CONTENTS

HRVATSKI **06-17**

Српски **18-28**

ITALIANO **29-41**

BOSANSKI **42-53**

МАКЕДОНСКИ **54-67**

SLOVENŠČINA **68-78**

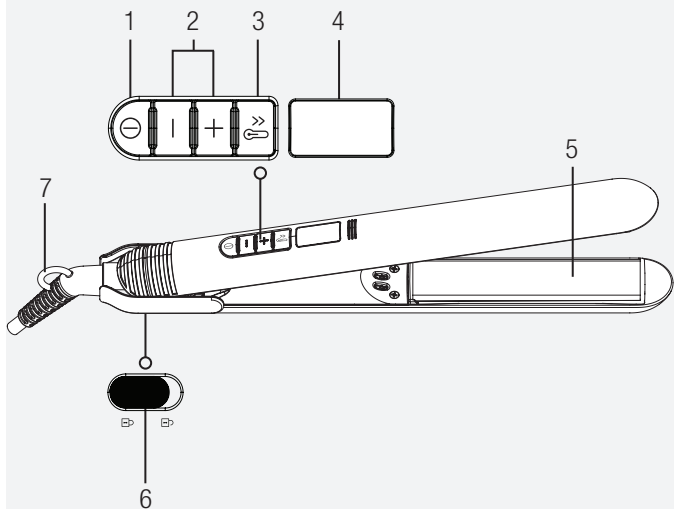

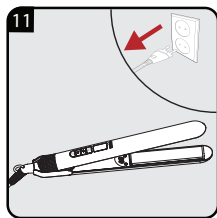
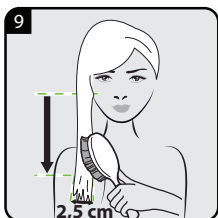
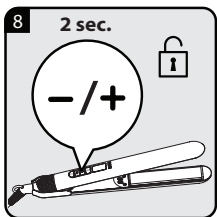
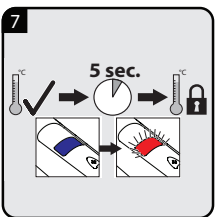
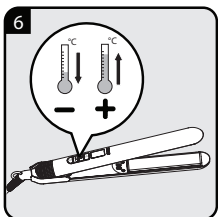
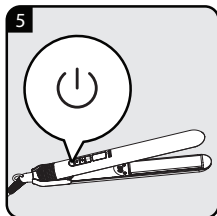
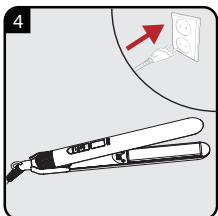
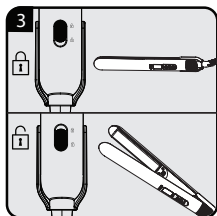
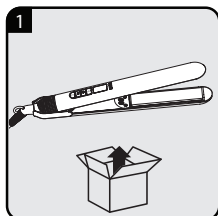

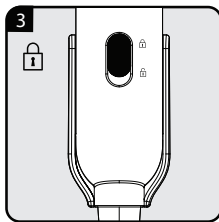
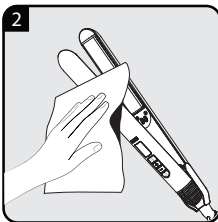
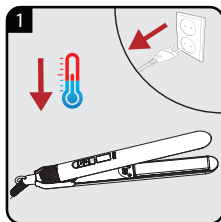

		
HR	RAD	ČIŠĆENJE I ODRŽAVANJE
SR	RAD	ČIŠĆENJE I ODRŽAVANJE
IT	FUNZIONAMENTO	PULIZIA E CURA
BS	RAD	ČIŠĆENJE I ODRŽAVANJE
MK	РАБОТЕЊЕ	ЧИСТЕЊЕ И ГРИЖА
SL	DELOVANJE	ČIŠČENJE IN NEGA

Najprije pročitajte ovaj priručnik!

Poštovani kupci,

Hvala vam što ste izabrali proizvod tvrtke Grundig. Nadamo se da ćete dobiti najbolje rezultate od vašeg proizvoda koji je proizveden s pomoću kvalitetne i moderne tehnologije. Zbog toga prije upotrebe proizvoda pažljivo pročitajte korisnički priručnik i druge popratne dokumente i čuvajte ih kao referencu za buduću upotrebu. Ako predajete proizvod nekome drugome, prosljedite toj osobi i korisnički priručnik. Slijedite sva upozorenja i informacije u korisničkom priručniku.

Značenje simbola

Sljedeći se simboli upotrebljavaju u raznim dijelovima ovog priručnika:



Važne informacije i korisni savjeti o upotrebi.



UPOZORENJE:
Upozorenja o opasnim situacijama vezanim za sigurnost života i imovine.



Razred zaštite od strujnog udara.



**RECIKLIRANI I
RECIKLAŽNI PAPIR**

Ovaj je proizvod proizveden u ekološki prihvatljivim modernim postrojenjima bez štetnog utjecaja na okoliš.

1 Važne upute za sigurnost i očuvanje okoliša

Molimo pažljivo pročitajte ove upute za uporabu prije korištenja uređaja! Molimo slijedite sve sigurnosne upute! Nepravilna uporaba uređaja može prouzročiti štetu.

Molimo držite ove upute za dalje korištenje. U slučaju prosljeđivanja uređaja trećoj strani, ove upute također moraju biti prosljeđene novom vlasniku ili korisniku.

1.1 Opća sigurnost

- Ovaj uređaj je namijenjen samo za uporabu u kućanstvu.
- Nikada ne koristite uređaj u kupatilu ili tuš kabini, nad umivaonikom ili u lavoru punom vode. Nikada ga ne koristite vlažnim rukama.
- Ne uranjajte uređaj u vodu i pazite da ne dođe u kontakt s vodom, čak i tijekom čišćenja uređaja.
- Ako koristite uređaj u kupatilu, morate ga izvaditi iz struje nakon uporabe, jer voda blizu uređaja može biti štetna čak i kada je uređaj isključen.

1 Važne upute za sigurnost i očuvanje okoliša

- Uvijek isključite uređaj iz struje prije čišćenja ili provedbe bilo kakvog održavanja.
- Za dodatnu zaštitu, instalirajte RDC (Uređaj sa zaostalom strujom) sa zaostalom strujom ne većom od 30 mA u kolu. Pitajte vašeg električara oko ovoga.
- Uređaj nikada ne smijete ničim pokrivati, osobito ne ručnicima.
- Tijekom uporabe, nikada ne stavljajte uređaj na bilo kakve mekane presvlake, jastuke ili prekrivače, papirne ili kartonske, plastične ili zapaljive ili nezaštićene polirane površine.
- Uređaj može postati jako vruć. Ne držite kosu između ploča za oblikovanje dulje od nekoliko sekundi.
- Nikada nemojte dopustiti pločama za oblikovanje da dotaknu vaše lice, vrat ili tjeme. Ne dodirujte golim rukama.

1 Važne upute za sigurnost i očuvanje okoliša

- Isključite uređaj iz struje odmah nakon uporabe. Nemojte ga isključivati iz struje povlačenjem kabela napajanja. Stavite uređaj na površinu koja je otporna na toplinu i ostavite ga da se ohladi.
- Ne koristite uređaj ako je vidljivo oštećen.
- Naši GRUNDIG kućanski aparati u skladu su s primjenjivim sigurnosnim standardima. Ako su uređaj ili kabel napajanja na bilo koji način oštećeni, moraju se popraviti ili zamijeniti u servisu, da bi se izbjegli bilo kakvi potencijalni rizici od opasnosti. Svaki nepravilno obavljeni popravak od nekvalificirane osobe može izazvati sigurnosne rizike i opasnost po korisnika.
- Kabel mora biti postavljen tako da nema rizika od slučajnog povlačenja ili zaplitanja.
- Uvijek držite uređaj podalje od dosega djece.

1 Važne upute za sigurnost i očuvanje okoliša

- U slučaju da ovaj uređaj koristi dijete s 8 i više godina ili osoba smanjenih fizičkih, osjetilnih ili mentalnih sposobnosti ili bez iskustva ili znanja, korisnik se mora nadgledati ili obučiti o sigurnoj uporabi uređaja te isti mora razumjeti posljedice potencijalnih rizika od opasnosti. Djeca se ne smiju igrati ovim uređajem. U slučaju da djeca provode čišćenje uređaja ili obavljaju korisničko održavanje, moraju biti pod punim nadzorom.
- Kada je uređaj uključen, ne smije nikada biti ostavljen bez nadzora.
- Nikada ne otvarajte uređaj, pod bilo kakvim okolnostima. Ne prihvata se nikakva odgovornost za štetu prouzročenu nepravilnom uporabom.
- Provjerite odgovara li napon na tipskoj pločici (na dršci uređaja) lokalnom napajanju. Jedini način na koji možete isključiti uređaj iz struje je da izvadite utikač.

1 Važne upute za sigurnost i očuvanje okoliša

- Nikada nemojte namatati kabel napajanja oko uređaja.
- Nikada ne koristite uređaj na ili blizu gorivih ili zapaljivih dijelova namještaja. Nemojte dozvoliti da uređaj dotaknu ili prekriju zapaljivi materijali, kao zavjese, tkanina, zidovi itd. Pazite da uređaj uvijek bude na sigurnoj udaljenosti od zapaljivih materijala i namještaja.
-  **UPOZORENJE** Ne koristite ovaj uređaj u blizini kade, tuševa, umivaonika ili drugih posuda s vodom.
- Opasnost od opekotina. Uređaj držite izvan dohvata djece, osobito tijekom upotrebe i isti ohladite.
- Uređaj uvijek stavljajte na postolje, ako ga ima, na stabilnu ravnu površinu otpornu na toplinu.

1 Važne upute za sigurnost i očuvanje okoliša

1.2 Usklađenost s Direktivom o električnom i elektroničkom opremom (WEEE) i zbrinjavanju otpada:

Ovaj proizvod usklađen je s EU Direktivom WEEE (2012/19/EU). Ovaj proizvod nosi klasifikacijsku oznaku za električni i elektronski otpad (WEEE).



Ovaj simbol označava da se ovaj proizvod ne smije odlagati zajedno s ostalim kućanskim otpadom na kraju njegovog radnog vijeka. Rabljeni uređaj mora se vratiti na službeno sabirno mjesto za recikliranje električnih i elektroničkih uređaja. Da biste pronašli te sustave za prikupljanje, obratite se lokalnim vlastima ili prodavaču gdje je proizvod kupljen. Svako kućanstvo igra važnu ulogu u uporabi i recikliranju starih uređaja. Odgovarajuće odlaganje iskorištenog aparata pomaže u sprečavanju mogućih negativnih posljedica za okoliš i ljudsko zdravlje.

1.3 Usklađenost s Direktivom o zabrani uporabe određenih opasnih tvari u električnoj i elektroničkoj opremi (RoHS):

Proizvod koji ste kupili usklađen je s EU Direktivom RoHS (2011/65/EU). Ne sadrži štetne i zabranjene materijale navedene u Direktivi.

1 Važne upute za sigurnost i očuvanje okoliša

1.4 Informacije o pakiranju



Ambalaža proizvoda izrađena je od materijala koji se mogu reciklirati u skladu s nacionalnim zakonodavstvom. Nemojte odlagati ambalažu zajedno s kućanskim ili ostalim otpadom. Odnosite ih na odlagališta za ambalažu koja je odredilo lokalno zakonodavstvo.

2 Pregled

2.1 Kontrole i dijelovi

Vidite sliku na stranici 3.

1. Gumb za Uključivanje/Isključivanje
2. Kontrola temperature na dodir
3. Značajka u turbo režimu
4. LED zaslon
5. Keramički obložene plivajuće ploče s dodanim uljem ružičastog lotusa
6. Gumb za zaključavanje ploče
7. Kabel napajanja s očicom za kačenje

2.2 Tehničke specifikacije

Napajanje:

100–240 V~, 50–60 Hz

Izlaz: 50–52 W

Klasa električne izolacije: II

Dizajn i specifikacije su podložni promjeni bez prethodne obavijesti.

Oznake na proizvodu ili vrijednosti naznačene u dokumentima isporučenima s proizvodom vrijednosti su dobivene u laboratorijskim uvjetima po važećim standardima. Te se vrijednosti mogu razlikovati s obzirom na upotrebu proizvoda i uvjetima okoline.

3 Rad

3.1 Struktura kose

Uređaj dopušta pojedinačne temperaturne postavke. Sljedeće pojedinačne postavke su preporučane za najbolji rad sa navedenim specifičnim strukturama kose:

- Za finu, krhku, obojanu, plavu kosu: od 160 °C do 180 °C
- Za normalnu kosu: od 180 °C do 200 °C
- Za jaku, otpornu, čvrstu kosu: od 200 °C do 220 °C

3.2 Automatsko isključivanje

- Uređaj će se automatski isključiti jedan sat nakon završetka uporabe.

3.3 Mogućnosti stilskog oblikovanja

S pomoću uređaja za oblikovanje kose HS 7130 možete izvršiti sljedeće radnje:

- Ravnanje kose
- Oblikovanje krajeva (uvrtanje i odvrtanje)

- Oblikovanje blago slojevitih valova i kovrča

3.4 Postavka temperature

1. Ako dotaknete odabir temperature (2) i pomaknete ga s niže na višu postavku, odgovarajuća temperatura će bljeskati na LED zaslonu. Čim ploče za oblikovanje dosegnu potrebnu temperaturu, temperatura na zaslonu prestaje bljeskati i svijetli neprekidno.
2. Ako dotaknete odabir temperature (2) i pomaknete ga s više na nižu postavku, odgovarajuća temperatura će bljeskati na LED zaslonu. Temperatura na zaslonu će neprekidno svijetliti čim ploče dosegnu potrebnu temperaturu.

3 Rad

3.5 Postavka zaključavanja

Postavka temperature je zaključana automatski 5 sekunde nakon postavljanja potrebne temperature. Ovo znači da se postavka temperature ne može mijenjati dok je uređaj u uporabi. Ako želite promijeniti postavku temperature, jednostavno pritisnite i zadržite gumb +/- 2 sekunde za otključavanje postavke temperature.

3.6 Značajka u turbo režimu (3)

Kada pritisnete značajku turbo režima, temperatura će bit postavljena na najveću moguću razinu, odnosno na 220 C.

4 Informacije

4.1 Čišćenje i održavanje

1. Isključite uređaj i izvadite utikač (7) iz struje.
2. Prije čišćenja, pustite da se uređaj ohladi do kraja. Uređaj može postati jako topao i može biti potrebno 45 minuta da se ohladi.
3. Čistite kućište i ploče za oblikovanje jedino mekanom vlažnom krpom.

4.2 Pohrana

- Ako ne planirate koristiti uređaj dulje vrijeme, pažljivo ga odložite.
 - Pazite da je isključen, da se ohladio do kraja i da je potpuno suh.
 - Ne zamatajte kabel napajanja oko uređaja.
 - Držite ga na hladnom, suhom mjestu.
 - Pazite da se uređaj nalazi izvan dosega djece.
- Zaključajte ploče za stiliziranje u njihovom položaju koristeći gumb za zaključavanje ploče (6).

Najpre pročitate ovaj priručnik!

Poštovani kupci,

Hvala vam što ste kupili Grundig proizvod. Nadamo se da ćete na najbolji mogući način iskoristiti svoj uređaj koji je napravljen sa visokim kvalitetom i vrhunskom tehnologijom. Iz tog razloga, pročitate ovo uputstvo za upotrebu i sve druge prateće dokumente pažljivo pre korišćenja proizvoda i sačuvajte ih za buduću upotrebu. Ako ovaj uređaj predate trećem licu, priložite i ovo uputstvo za upotrebu. Pratite uputstva obraćajući pažnju na sve informacije i upozorenja navedena u uputstvu za upotrebu.

Značenje simbola

Sledeći simboli se koriste u raznim odeljcima ovog uputstva:

	Važne informacije i korisni saveti u vezi sa upotrebom.
	UPOZORENJE: Upozorenja na opasne situacije koje se odnose na bezbednost života i imovine.
	Klasa elektro-izolacije.



**REKILIRANI I
REKILABILNI PAPIR**

Ovaj proizvod je proizveden u ekološkim i tehnički najsavremenijim objektima.

1 Važna uputstva u vezi sa bezbednošću i zaštitom životne sredine

Pažljivo pročitajte ova uputstva pre korišćenja ovog uređaja! Pridržavajte se svih bezbednosnih uputstava! Nepravilnom upotrebom uređaja može doći do oštećenja.

Čuvajte ova uputstva za buduću referencu. U slučaju da se uređaj preda trećoj strani, ova uputstva moraju biti prosleđena i novom vlasniku ili korisniku.

1.1 Opšta bezbednost

- Ovaj uređaj je namenjen samo za kućnu upotrebu.
- Uređaj nikada ne koristite u kadi ili pod tušem, nad umivaonikom ili u umivaoniku napunjenom vodom. Nikada ne koristite mokrim rukama.
- Ne potapajte uređaj u vodu i ne dozvolite kontakt sa vodom, čak ni pri čišćenju uređaja.
- Ako ovaj uređaj koristite u kupatilu, mora se isključiti nakon upotrebe, jer voda u blizini uređaja i dalje može biti opasna čak i kada je

1 Važna uputstva u vezi sa bezbednošću i zaštitom životne sredine

uređaj isključen.

- Uvek isključite uređaj iz struje pre čišćenja ili održavanja.
- Za dodatnu zaštitu, u kolo ugradite RCD (uređaj za rezidualnu struju) sa nominalnom strujom ne većom od 30 mA. Konsultujte električara u vezi sa navedenim pitanjem.
- Uređaj nikada ne sme biti pokriven npr. peškiriom.
- Tokom rada uređaj nikada ne stavljajte na mekane presvlake, jastuke ili ćebad, papir ili karton, plastiku ili zapaljive ili nezaštićene polirane površine.
- Uređaj se može jako zagrejati. Nikada ne držite kosu između vrućih ploča za oblikovanje duže od nekoliko sekundi.
- Vodite računa da nikada vruće ploče za oblikovanje ne dodirnu vaše lice, vrat ili vlasište. Ne dodirujte golim rukama.

1 Važna uputstva u vezi sa bezbednošću i zaštitom životne sredine

- Isključite uređaj iz struje odmah nakon upotrebe. Ne isključujte uređaj iz struje tako što ćete vući kabl za napajanje. Uređaj postavite na površinu otpornu na toplotu i ostavite ga da se ohladi.
- Ne koristite uređaj ako je na njemu vidljivo oštećenje.
- Svi naši kućni aparati GRUNDIG u skladu su sa važećim standardima bezbednosti. Ako dođe do oštećenja uređaja ili njegovog kabla za napajanje, mora se popraviti u servisnom centru ili zameniti kako bi se izbegao potencijalni rizik od opasnosti. Svaka popravka koju je nekvalifikovana osoba izvršila na pogrešan način mogla bi predstavljati bezbednosne rizike i ugroziti korisnika.
- Kabl mora biti postavljen tako da ne postoji opasnost od slučajnog povlačenja ili spoticanja o njega.
- Uređaj uvek držite van domašaja dece.

1 Važna uputstva u vezi sa bezbednošću i zaštitom životne sredine

- U slučaju da ovaj uređaj treba da koriste deca od 8 i više godina ili osobe sa smanjenim fizičkim, čulnim ili mentalnim sposobnostima ili sa nedostatkom iskustva ili znanja, korisnik mora biti nadziran ili upućen u bezbedan način upotrebe uređaja i mora razumeti posledične potencijalne rizike od opasnosti. Deca ne smeju da se igraju sa ovim uređajem. U slučaju da deca čiste uređaj ili vrše korisničko održavanje, moraju biti u potpunosti pod nadzorom.
- Kada je uređaj uključen, nikada ga ne smete ostaviti bez nadzora.
- Nikada ne otvarajte uređaj ni pod kojim uslovima. Nijesu prihvatljivi odštetni zahtjev po osnovu garancije za štete nastale nepravilnim korišćenjem.
- Proverite da li napon na natpisnoj pločici (na ručki uređaja) odgovara naponu lokalnog napajanja.

1 Važna uputstva u vezi sa bezbednošću i zaštitom životne sredine

Jedini način da aparat isključite iz električne mreže je da ga isključite iz utičnice.

- Nikada nemojte omotati kabl za napajanje oko uređaja.
- Nikada ne koristite uređaj na ili u blizini gorivih ili zapaljivih površina ili nameštaja. Ne dozvolite da se uređaj dodiruje ili prekriva zapaljivim materijalima, kao što su zavese, tkanina, tapete itd. Vodite računa da se uređaj uvek nalazi na bezbednoj udaljenosti od zapaljivih materijala i nameštaja.
-  **UPOZORENJE** Nemojte da koristite uređaj blizu kade, tuša, kadica ili posuda napunjenih vodom.
- Opasnost od opekotina. Uređaj držite van domašaja male dece, posebno tokom upotrebe i ohladite ga.
- Uređaj uvek postavite sa postoljem, ako ga ima, na stabilnu ravnu površinu otpornu na toplotu.

1 Važna uputstva u vezi sa bezbednošću i zaštitom životne sredine

1.2 Usaglašenost sa WEEE direktivom i odlaganjem proizvoda u otpad:

Ovaj proizvod je usaglašen sa WEEE direktivom Evropske unije (2012/19/EU). Ovaj proizvod nosi simbol klasifikacije za odlaganje električne i elektronske opreme (WEEE).



Ovaj simbol označava da se ovaj proizvod ne sme odlagati zajedno s ostalim kućnim otpadom na kraju njegovog radnog veka. Korišćeni uređaj mora se vratiti na službeno mesto za sakupljanje za recikliranje električnih i elektronskih uređaja. Da biste pronašli ove sisteme za sakupljanje, obratite se lokalnim nadležnim telima ili prodavcu gde je proizvod kupljen. Svako domaćinstvo igra važnu ulogu u obnavljanju i recikliranju starog uređaja. Odgovarajuće odlaganje korišćenog uređaja pomaže u sprečavanju potencijalnih negativnih posledica po životnu sredinu i zdravlje ljudi.

1.3 Usaglašenost sa RoHS Direktivom

Proizvod koji ste kupili u saglasnosti je sa RoHS Direktivom Evropske unije (2011/65/EU). On ne sadrži štetne i zabranjene materijale navedene u Direktivi.

1.4 Informacije o pakovanju



Ambalažni materijali ovog proizvoda su napravljeni od materijala koji mogu da se recikliraju u skladu sa nacionalnim propisima o zaštiti životne sredine. Ne bacajte materijal pakovanja zajedno sa kućnim ili drugim otpadom. Odnosite ih do sabirnih centara za ambalažu koji su određeni od strane lokalnih vlasti.

2 Pregled

2.1 Kontrole i delovi

Pogledajte sliku na stranici 3.

1. Dugme za uključivanje / isključivanje
2. Kontrola temperature osetljiva na dodir
3. Funkcijsko dugme za turbo brzinu
4. LED Display
5. Plutajuće ploče obložene keramikom nalivene uljem ružičastog lotosa
6. Dugme za zaključavanje ploče
7. Kabl za napajanje sa omčicom za kačenje

2.2 Tehnički podaci

Napajanje:

100-240 V~, 50-60 Hz

Izlazna jačina: 50-52W

Klasa elektro-izolacije: II

Zadržavamo pravo na tehničke i modifikacije u dizajnu.

Vrednosti koje su date na oznakama postavljenim na vaš uređaj ili drugim štampanim materijalima koje ste dobili sa uređajem predstavljaju vrednosti koje su dobijene u laboratorijama, u skladu sa važećim standardima. Ove vrednosti mogu da variraju prema upotrebi uređaja i uslovima sredine.

3 Rad

3.1 Struktura kose

Uređaj omogućava individualno podešavanje temperature. Sledeće pojedinačne postavke se preporučuju za najbolji rad sa navedenim strukturama kose:

- Za finu, lomljivu, plavu farbanu kosu: 160 °C do 180 °C
- Za normalnu kosu: 180 °C do 200 °C
- Za jaku, otpornu, gustu kosu: 200 °C do 220 °C

3.2 Automatsko isključivanje

- Uređaj će se automatski isključiti sat vremena nakon što ga upotrebite.

3.3 Mogućnosti oblikovanja kose

Sa aparatom za oblikovanje kose HS 7130 možete:

- ispraviti kosu
- oblikovati krajeve (uvijanje prema unutra ili prema van)

- napraviti meke kaskadne talase i uvojke

3.4 Podešavanje temperature

1. Ako dodirnete dugme za odabir temperature (2) i pomerite se sa podešavanja niže na višu temperaturu, odgovarajuća temperatura će zatreperiti na LED ekranu. Kada ploče za oblikovanje kose dostignu željenu temperaturu, prikaz temperature prestaje da treperi i neprestano svetli.
2. Ako dodirnete dugme za odabir temperature (2) i pomerite se sa podešavanja više na nižu temperaturu, odgovarajuća temperatura će zatreperiti na LED ekranu. Prikaz temperature će neprestano svetliti kada ploče dostignu željenu temperaturu.

3 Rad

3.5 Podešavanje zaključavanja

Podešavanje temperature se automatski zaključava 5 sekundi nakon što je postavljena željena temperatura. To znači da se podešavanje temperature ne može promeniti dok se uređaj koristi. Ako želite da promenite podešavanje temperature, jednostavno pritisnite i držite dugme +/- 2 sekunde da biste otključali podešavanje temperature.

3.6 Turbo funkcija (3)

Kada pritisnete dugme Turbo funkcije, nivo temperature će biti podešen na 220 °C, što je najviši nivo temperature.

4 Informacije

4.1 Čišćenje i održavanje

1. Isključite uređaj i izvucite utikač (7) iz napajanja.
2. Pre čišćenja pustite da se uređaj potpuno ohladi. Uređaj se može jako zagrejati; može proći i do 45 minuta da se ohladi.
3. Kućište i stilske ploče čistite samo mekom vlažnom krpom.

4.2 Skladištenje

- Ako ne nameravate da koristite uređaj duže vreme, pažljivo ga odložite.
- Vodite računa da je isključen, potpuno se ohladio i potpuno se osušio.
- Ne obmotavajte kabl za napajanje oko uređaja.
- Čuvajte uređaj na hladnom suvom mestu.
- Vodite računa da aparat držite van domašaja dece.
- Zaključajte stilske ploče uređaja na njihovo mesto pomoću dugmeta za zaključavanje ploča (6).



Prilikom puštanja u rad, opšte upotrebe i čišćenja, obratite pažnju na uputstva na stranama 4-5 ovog uputstva za upotrebu.

Si prega di leggere questo manuale prima dell'uso!

Gentile Cliente, grazie per aver acquistato un prodotto Grundig. Ci auguriamo tu ottenga i migliori risultati dal tuo prodotto, che è stato fabbricato con standard di alta qualità e tecnologia all'avanguardia. Per questo motivo, ti preghiamo di leggere attentamente tutto il presente manuale d'uso e tutti gli altri documenti forniti in dotazione prima di utilizzare il prodotto, e di conservarli come riferimento per l'uso futuro. Se si dovesse consegnare il prodotto a qualcun altro, consegnare anche il manuale d'uso. Osservare tutte le avvertenze e le informazioni nel manuale dell'utente.

Significato dei simboli

I seguenti simboli sono utilizzati in varie sezioni di questo manuale:



Informazioni importanti e suggerimenti utili sull'uso.



AVVERTENZA:

Avvertenze relative a situazioni pericolose riguardanti la sicurezza della vita e delle cose.



Classe di isolamento elettrico.



**CARTA RICICLATA E
RICICLABILE**

Questo prodotto è stato fabbricato in strutture rispettose dell'ambiente e all'avanguardia.

1 Importanti istruzioni di sicurezza e ambientali

Si prega di leggere attentamente queste istruzioni prima di iniziare a usare il dispositivo! Si prega di seguire tutte le istruzioni di sicurezza! Un uso scorretto del dispositivo potrebbe determinare dei danni.

Si prega di tenere queste istruzioni per una futura consultazione. Nel caso in cui il dispositivo venga ceduto a terzi, anche queste istruzioni dovranno essere consegnate anche al nuovo proprietario o utente.

1.1 Sicurezza generale

- Questo dispositivo è destinato solo all'uso domestico.
- Non utilizzare mai il dispositivo nella vasca da bagno o nella doccia, sopra un lavandino o in una vasca piena d'acqua. Non usarlo mai con le mani bagnate.

1 Importanti istruzioni di sicurezza e ambientali

- Non immergere il dispositivo in acqua o permettere il contatto con l'acqua, anche quando lo si pulisce.
- Se si utilizza questo dispositivo in bagno, deve essere scollegato dopo l'uso: l'acqua vicina al dispositivo potrebbe essere ancora pericolosa anche se il dispositivo è stato spento.
- Scollegare sempre il dispositivo prima di pulirlo o di effettuare qualsiasi manutenzione.
- Per una protezione supplementare, installare nel circuito un RCD (Dispositivo a corrente residua) con corrente residua non superiore a 30 mA. Chiedere al proprio elettricista.
- Il dispositivo non deve mai essere coperto da alcunché, ad esempio da asciugamani.
- Durante il funzionamento, non appoggiare mai il dispositivo su tappezzeria morbida, cuscini o coperte, carta o cartone, plastica o superfici lucide combustibili o non protette.

1 Importanti istruzioni di sicurezza e ambientali

- Il dispositivo potrebbe surriscaldarsi. Non lasciare mai i capelli tra le piastre calde per più di qualche secondo.
- Non lasciare mai che le piastre calde tocchino il viso, il collo o il cuoio capelluto. Non toccarle a mani nude.
- Dopo l'uso, scollegare immediatamente il dispositivo. Non scollegarlo, però, tirando il cavo. Mettere il dispositivo su una superficie resistente al calore e lasciarlo raffreddare.
- Non utilizzare il dispositivo se presenta danni visibili.
- I nostri elettrodomestici GRUNDIG sono tutti conformi alle norme di sicurezza in vigore. In caso di danni al dispositivo o al suo cavo di alimentazione, per evitare qualsiasi potenziale rischio, la riparazione deve essere effettuata da un centro di assistenza autorizzato oppure sostituito.

1 Importanti istruzioni di sicurezza e ambientali

Qualsiasi riparazione eseguita in modo scorretto da una persona non qualificata potrebbe presentare rischi per la sicurezza e mettere in pericolo l'utente.

- Il cavo deve essere posizionato in modo che non ci sia il rischio di tirarlo accidentalmente o di inciamparvi.
- Tenere il dispositivo fuori dalla portata dei bambini.
- Nel caso in cui questo dispositivo debba essere utilizzato da bambini a partire da 8 anni o da persone con ridotte capacità fisiche, sensoriali o mentali o con mancanza di esperienza o conoscenza, l'utilizzatore deve essere supervisionato o istruito sull'uso sicuro del dispositivo e deve comprendere appieno i conseguenti potenziali rischi. I bambini non devono giocare con il dispositivo.

1 Importanti istruzioni di sicurezza e ambientali

Nel caso in cui la pulizia del dispositivo o la sua manutenzione siano effettuate da un bambino, dovrà essere assolutamente sorvegliato.

- Quando il dispositivo è acceso, non deve mai essere lasciato incustodito.
- Non aprire mai il dispositivo, in nessun caso. L'azienda declina qualsiasi responsabilità per danni derivanti da uso improprio.
- Si prega di controllare che la tensione sulla targhetta (sull'impugnatura del dispositivo) corrisponda alla tensione di alimentazione locale. L'unico modo per scollegare il dispositivo dall'alimentazione è quello di staccare la spina.
- Non avvolgere mai il cavo di alimentazione intorno al dispositivo.

1 Importanti istruzioni di sicurezza e ambientali

- Non utilizzare mai il dispositivo su o vicino ad aree o mobili combustibili o infiammabili. Non permettere che il dispositivo venga toccato o coperto da materiali infiammabili, come tende, tessuti, pareti ecc. Assicurarsi che il dispositivo sia sempre tenuto a distanza di sicurezza da materiali e mobili infiammabili.
-  **ATTENZIONE** Non usare questa apparecchiatura vicino a vasche da bagno, docce, lavabi o altri recipienti che contengono acqua.
- Pericolo di ustione. Tenere l'apparecchio fuori dalla portata dei bambini, in particolare durante l'uso e il raffreddamento.
- Posizionare sempre l'apparecchio con l'eventuale supporto su una superficie piana stabile e resistente al calore.

1 Importanti istruzioni di sicurezza e ambientali

1.2 Conformità alla direttiva WEEE e allo smaltimento dei rifiuti:

Questo apparecchio è conforme alla Direttiva UE WEEE (2012/19/EU). Questo apparecchio riporta il simbolo di classificazione per i rifiuti delle apparecchiature elettriche ed elettroniche (WEEE).



Questo simbolo indica che questo prodotto non deve essere smaltito con altri rifiuti domestici al termine della sua vita utile. Il dispositivo usato deve essere portato a un punto di raccolta ufficiale per il riciclaggio di dispositivi elettrici ed elettronici.

Per individuare questi punti di raccolta, contattare le proprie autorità locali oppure il rivenditore presso cui è stato acquistato il prodotto. Ciascuna famiglia ha un ruolo importante nel recupero e riciclaggio di vecchi apparecchi. Lo smaltimento appropriato degli apparecchi usati aiuta a prevenire potenziali conseguenze negative per l'ambiente e la salute umana.

1.3 Conformità alla Direttiva RoHS:

L'apparecchio acquistato è conforme alla Direttiva UE RoHS (2011/65/EU). Non contiene materiali pericolosi o proibiti specificati nella Direttiva.

1.4 Informazioni di imballaggio



L'imballaggio del prodotto è fatto di materiali riciclabili in conformità con la normativa nazionale. Non smaltire i materiali di imballaggio con i rifiuti domestici o altri rifiuti. Portarli ai punti di raccolta per materiali di imballaggio previsti dalle autorità

locali.

2 Panoramica

2.1 Comandi e parti componenti

Vedere l'immagine a pagina 3.

1. Pulsante On/Off
2. Comando a sfioramento di controllo della temperatura
3. Pulsante funzione turbo
4. Display LED
5. Olio di loto rosa infuso
piastre galleggianti rivestite
in ceramica
6. Pulsante di blocco piastra
7. Cavo di alimentazione con
passante per appendere

2.2 Dati tecnici

Alimentazione:

100-240 V~, 50-60 Hz

Uscita: 50-52W

Classe di isolamento elettrico:

II

Con riserva di modifiche tecniche e di progettazione.

I valori dichiarati nelle marcature apposte sull'apparecchio o in altri documenti stampati forniti con esso rappresentano i valori ottenuti nei laboratori secondo le norme pertinenti. Questi valori potrebbero variare a seconda dell'uso dell'apparecchio e le condizioni ambientali.

3 Funzionamento

3.1 Struttura dei capelli

Il dispositivo permette di impostare una temperatura individuale. Per funzionare al meglio con le specifiche strutture dei capelli elencate sono raccomandate le seguenti impostazioni individuali:

- Per capelli fini, fragili, trattati con colore e biondi: da 160 °C a 180 °C
- Per capelli normali: da 180 °C a 200 °C
- Per capelli forti, resistenti e spessi: da 200 °C a 220 °C

3.2 Spegnimento automatico

- Il dispositivo si spegne automaticamente un'ora dopo aver finito di usarlo.

3.3 Possibilità di styling

Con l'Hair Styler HS 7130, si può:

- Stirare i capelli
- Modellare le estremità (girando in dentro o in fuori)

- Formare morbide onde e riccioli a cascata

3.4 Impostazione della temperatura

1. Se si tocca la selezione della temperatura (2) e la si sposta da un'impostazione più bassa a una più alta, la temperatura corrispondente lampeggerà sul display a LED. Una volta che le piastre raggiungono la temperatura richiesta, il display della temperatura smette di lampeggiare e rimane acceso in modo fisso.
2. Se si tocca la selezione della temperatura (2) e la si sposti da un'impostazione più alta a una più bassa, la temperatura corrispondente lampeggerà sul display a LED. Il display della temperatura si accenderà in modo fisso quando le piastre avranno raggiunto la temperatura richiesta.

3 Funzionamento

3.5 Impostazione delblocco

L'impostazione della temperatura viene bloccata automaticamente 5 secondi dopo l'impostazione della temperatura desiderata. Ciò significa che l'impostazione della temperatura non può essere cambiata una volta che il dispositivo è in uso. Se si vuole cambiare l'impostazione della temperatura, basta tenere premuto il pulsante +/- per 2 secondi per sbloccare l'impostazione della temperatura.

3.6 Funzione Turbo (3)

Quando si preme il pulsante della funzione Turbo, il livello di temperatura viene impostato a 220°C, che è il livello di temperatura più alto.

4 Informazioni

4.1 Pulizia e cura

1. Spegnerne il dispositivo e staccare la spina (7) dall'alimentazione.
2. Prima della pulizia, lasciare raffreddare completamente il dispositivo. Il dispositivo può diventare molto caldo; può richiedere fino a 45 minuti per raffreddarsi.
3. Pulire l'alloggiamento e le piastre solo con un panno morbido e umido.

4.2 Conservazione

- Se non si intende usare l'apparecchio per molto tempo, conservarlo con cura.
- Assicurarsi che sia scollegato, che si sia completamente raffreddato e che sia completamente asciutto.
- Non avvolgere il cavo di alimentazione intorno all'apparecchio.
- Conservarlo in un luogo fresco e asciutto.

- Assicurarsi che l'apparecchio sia tenuto fuori dalla portata dei bambini.
- Bloccare le piastre del dispositivo in posizione, utilizzando il pulsante di bloccaggio delle piastre (6).



Per la messa in funzione, l'uso normale e la pulizia, osservare le istruzioni alle pagine 4-5 di queste istruzioni per l'uso.

**GRUNDIG**

WHERE HOME IS

CERTIFICATO DI GARANZIA

La presente garanzia commerciale si intende aggiuntiva e non sostitutiva di ogni altro diritto di cui gode il consumatore, intendendo per consumatore esclusivamente colui che utilizza il bene per scopi estranei all'attività imprenditoriale o professionale eventualmente svolta e pertanto per uso domestico/privato, e in particolare non pregiudica in alcun modo i diritti del consumatore stabiliti dal D.Lgs. 206/05. BEKO Italy S.r.l. in conformità alla facoltà prevista dalla legge, offre al consumatore una garanzia commerciale aggiuntiva, nei termini e nei modi di seguito indicati.

Questo certificato non deve essere spedito per la convalida. E' valido e operante solo se conservato assieme alla ricevuta fiscale o altro documento reso fiscalmente obbligatorio.

Condizioni di Garanzia

1. BEKO Italy S.r.l. garantisce il funzionamento dell'apparecchio per un periodo di 2 anni dalla data di acquisto in caso l'utente sia un consumatore, mentre negli altri casi per un periodo di 12 mesi (ad esempio, se l'apparecchio è stato acquistato con fattura di vendita e non con scontrino fiscale).
2. Questa garanzia è valida esclusivamente sul territorio italiano compresa la Repubblica di San Marino e la Città del Vaticano.
3. Questa garanzia opera solo a beneficio dell'utente che compri per iscritto l'acquisto dell'apparecchio, tassativamente esibendo lo scontrino fiscale o la fattura d'acquisto, che riporti il nominativo del rivenditore, la data di acquisto dell'apparecchio nonché gli estremi identificativi dello stesso (tipo, modello, etc.).
4. L'utente decade dai diritti di questa garanzia se non denuncia il malfunzionamento entro 2 mesi dalla scoperta dello stesso (e, comunque, entro il periodo di efficacia della garanzia sopra indicato al punto 1).
5. Questa garanzia dà diritto esclusivamente alla riparazione o sostituzione gratuita delle parti componenti l'apparecchio che risultano difettose all'origine per vizi di fabbricazione (dunque, ad esempio, non sono coperte da questa garanzia le problematiche dovute a mera usura, quelle conseguenti, anche solo in parte, al mancato rispetto delle istruzioni incluse nel Manuale per l'installazione, l'uso e la manutenzione dell'apparecchio, oltre che nei casi di cui al punto 11 che segue). In ogni caso, tutte le componenti asportabili e tutte le parti estetiche non sono coperte da garanzia.
6. In particolare, a seconda della natura dell'apparecchio, questa garanzia opera come segue:
 - a. per i grandi elettrodomestici e per i TV/monitor maggiori o uguali a 40": il tecnico esegue la riparazione o il ritiro del prodotto presso il domicilio dell'utente;
 - b. per i piccoli elettrodomestici e per gli apparecchi audio/TV (ad eccezione di quelli rientranti nella lett. a di questo punto 6); l'utente consegna a propria cura e spese l'apparecchio presso il centro di assistenza autorizzato, reperito sul sito *internet* www.beko.it oppure www.grundig.it oppure tramite il *call-center*.
7. Se emerge, durante il sopralluogo (nei casi in cui è previsto) o presso il centro autorizzato che il malfunzionamento dell'apparecchio non è dovuto a vizi di fabbricazione, la riparazione/sostituzione non è coperta da questa garanzia ed è eseguita soltanto a pagamento, previa autorizzazione dell'utente.
8. Nel caso di riparazione dell'apparecchio, le parti di ricambio sono garantite soltanto nei limiti della durata residua di questa garanzia. Nel caso di sostituzione dell'apparecchio, l'apparecchio sostituito è garantito ai sensi di questa garanzia e nei limiti della sua durata residua. In nessun caso si avrà, unque, un'estensione della durata di questa garanzia.
9. Questa garanzia non dà diritto all'utente a qualsivoglia diritto al risarcimento degli eventuali danni, per i quali BEKO Italy S.r.l. declina correlativamente ogni responsabilità, che possano derivare, direttamente od indirettamente, dall'apparecchio. Questa previsione non pregiudica gli eventuali diritti dell'utente legati alla cosiddetta responsabilità del produttore.
10. A titolo esemplificativo e non esaustivo e senza pregiudizio di quanto precede, questa garanzia non opera nei seguenti casi.
 - a. Malfunzionamenti dovuti al trasporto o alla movimentazione dell'apparecchio.
 - b. Interventi di installazione e montaggio, così come l'errata connessione o errata erogazione dalle reti di alimentazione, mancanza di allacciamento alla presa di terra, e tutte le eventuali regolazioni (come registrazione porte nei frigoriferi e/o inversione apertura, livellamento prodotti, eliminazione staffe fissaggio vasca, sostituzione ugelli e regolazione minimo cucine e piani cottura, etc.).
 - c. Installazione errata, imperfetta o incompleta, per incapacità d'uso da parte dell'utente, se mancano gli spazi necessari ad operare attorno alle apparecchiature, per eccessiva o scarsa temperatura dell'ambiente.
 - d. Interventi nei quali non è stato riscontrato il difetto lamentato, o per generici problemi di funzionamento causati da errata impressione dell'utente (problemi di asciugatura, rumorosità, difetti di lavaggio, eccessiva formazione di schiuma, di centrifuga, di raffreddamento, di riscaldamento, etc.).
 - e. Interventi su prodotti installati ad oltre mt. 2,50 da un piano di lavoro stabile, o in posizioni disagiate e pericolose (tetti, etc.) che non possano quindi garantire l'incolumità dell'operatore come stabilito dalla l. 626/1994 relativa alla sicurezza sul lavoro.
 - f. Malfunzionamenti causati da agenti atmosferici (fulmini, terremoti, incendi, alluvioni, etc.).
 - g. Se il numero di matricola risulta asportato, cancellato o manomesso.
 - h. Riparazioni, modifiche o manomissioni effettuate da persone non autorizzate dal produttore o comunque per cause non dipendenti dall'apparecchio. Guasti dovuti a mancanza di regolare manutenzione (pulizia batterie condensanti, fori di drenaggio acqua di condensa, filtri scarico ed entrata acqua, eliminazione corpi estranei, etc.).
 - i. Mancanza dei documenti fiscali o se gli stessi risultano contraffatti o non inerenti all'apparecchio.
 - j. L'uso improprio dell'apparecchio, non di tipo domestico o diverso da quanto stabilito dal produttore, fa decadere il diritto alla presente garanzia.
 - k. Per tutte le circostanze esterne che non siano riconducibili a difetti di fabbricazione dell'apparecchio.
 - l. Si intendono a pagamento anche tutti gli eventuali trasporti necessari per lo svolgimento degli interventi legati ai casi citati.
11. Il Servizio Assistenza di BEKO Italy S.r.l. è l'unico autorizzato a riparare i prodotti a marchio BEKO e GRUNDIG.
12. Per ogni controversia è competente in via esclusiva il foro di Milano, salva la competenza del foro del consumatore se prevista da norme inderogabili di legge.
13. Durante e dopo il periodo di garanzia, vi consigliamo di rivolgervi sempre ai nostri centri di assistenza autorizzati.
14. Per contattare il Centro di Assistenza Tecnica Autorizzato operante nella sua zona chiami il numero unico per l'Italia o scriva al seguente indirizzo e-mail:
 - a. Apparecchiature a marchio "Beko": N. verde: **02.03.03**, E-mail: info@beko.it,
 - b. Apparecchiature a marchio "Grundig": N. verde: **02.06.06**, E-mail: info-grundig@grundig.it.

Prima di contattare l'assistenza tecnica, al fine di agevolare la gestione della chiamata, è necessario avere a portata di mano il modello dell'apparecchio e il documento fiscale di acquisto.

Najprije pročitajte ovaj priručnik!

Poštovani korisnici,

Hvala vam što ste kupili Grundig proizvod. Nadamo se da ćete na najbolji mogući način iskoristiti svoj proizvod koji je napravljen s visokim kvalitetom i vrhunskom tehnologijom. Iz tog razloga, pročitajte ovaj kompletan korisnički priručnik i sve druge prateće dokumente pažljivo prije korišćenja proizvoda i sačuvajte ih za buduću upotrebu. Ako ovaj uređaj predate trećem licu, priložite i ovo uputstvo za upotrebu. Pratite uputstva obraćajući pažnju na sve informacije i upozorenja navedena u uputstvu za upotrebu.

Značenje simbola

Sljedeći simboli se koriste u raznim odjeljcima ovog priručnika:

	Važne informacije i korisni savjeti za upotrebu.
	UPOZORENJE: Upozorenja na opasne situacije koje se odnose na sigurnost života i imovine.
	Klasa električne izolacije.



**RECIKLIRANI I
RECIKLABILNI
PAPIR**

Ovaj proizvod je proizveden u ekološkim i tehnički najsavremenijim objektima.

1 Važna uputstva za sigurnost i zaštitu prirodne sredine

Pažljivo pročitajte ova uputstva preij korišćenja ovog uređaja! Pridržavajte se svih sigurnosnih uputstava! Nepravilnom upotrebom uređaja može doći do oštećenja.

Čuvajte ova uputstva za buduću referencu. U slučaju da se uređaj preda trećoj strani, ova uputstva moraju biti proslijeđena i novom vlasniku ili korisniku.

1.1 Opšta sigurnost

- Ovaj uređaj namijenjen je samo za uporabu u domaćinstvu.
- Uređaj nikada ne koristite u kadi ili pod tušem, nad umivaonikom ili u umivaoniku napunjenom vodom. Nikada ne koristite mokrim rukama.
- Ne potapajte uređaj u vodu i ne dozvolite kontakt sa vodom, čak ni pri čišćenju uređaja.

1 Važna uputstva za sigurnost i zaštitu prirodne sredine

- Ako ovaj uređaj koristite u kupatilu, mora se isključiti nakon upotrebe, jer voda u blizini uređaja i dalje može biti opasna čak i kada je uređaj isključen.
- Uvijek isključite uređaj iz struje prije čišćenja ili održavanja.
- Za dodatnu zaštitu, u kolo ugradite RCD (uređaj za rezidualnu struju) sa nominalnom strujom ne većom od 30 mA. Konsultujte električara u vezi sa navedenim pitanjem.
- Uređaj nikada ne smije biti pokriven npr. peškiriom.
- Tokom rada uređaj nikada ne stavljajte na mekane presvlake, jastuke ili ćebad, papir ili karton, plastiku ili zapaljive ili nezaštićene polirane površine.
- Uređaj se može veoma zagrijati. Nikada ne držite kosu između vrućih ploča za oblikovanje duže od nekoliko sekundi.

1 Važna uputstva za sigurnost i zaštitu prirodne sredine

- Vodite računa da nikada vruće ploče za oblikovanje ne dodirnu vaše lice, vrat ili vlasište. Ne dodirujte golim rukama.
- Isključite uređaj iz struje odmah nakon upotrebe. Ne stavljajte teške predmete na kabl za napajanje. Uređaj postavite na površinu otpornu na toplotu i ostavite ga da se ohladi.
- Ne koristite uređaj ako je na njemu vidno oštećenje.
- Svi naši kućni aparati GRUNDIG u skladu su sa važećim standardima sigurnosti. Ako dođe do oštećenja uređaja ili njegovog kabela za napajanje, mora se popraviti u servisnom centru ili zamijeniti kako bi se izbjegao potencijalni rizik od opasnosti. Svaka popravka koju je nekvalifikovana osoba izvršila na pogrešan način mogla bi predstavljati sigurnosne rizike i ugroziti korisnika.

1 Važna uputstva za sigurnost i zaštitu prirodne sredine

- Kabl mora biti postavljen tako da ne postoji opasnost od slučajnog povlačenja ili spoticanja o njega.
- Uređaj držite izvan dohvata djece.
- U slučaju da ovaj uređaj treba da koriste djeca od 8 i više godina ili osobe sa smanjenim fizičkim, čulnim ili mentalnim sposobnostima ili sa nedostatkom iskustva ili znanja, korisnik mora biti nadziran ili upućen u siguran način upotrebe uređaja i mora razumjeti posljedične potencijalne rizike od opasnosti. Djeca se ne smiju igrati s uređajem. U slučaju da djeca čiste uređaj ili vrše korisničko održavanje, moraju biti u potpunosti pod nadzorom.
- Kada je uređaj uključen, nikada ga ne smijete ostaviti bez nadzora.
- Nikada ne otvarajte uređaj ni pod kojim uslovima. Ne prihvaća se odgovornost za oštećenja uzrokovana nepravilnim rukovanjem.

1 Važna uputstva za sigurnost i zaštitu prirodne sredine

- Provjerite da li napon na natpisnoj pločici (na ručki uređaja) odgovara naponu lokalnog napajanja. Jedini način da aparat isključite iz električne mreže je da ga isključite iz utičnice.
- Nikada nemojte omotati kabl za napajanje oko uređaja.
- Nikada ne koristite uređaj na ili u blizini gorivih ili zapaljivih površina ili namještaja. Ne dozvolite da se uređaj dodiruje ili prekriva zapaljivim materijalima, kao što su zavjese, tkanina, tapete itd. Vodite računa da se uređaj uvijek nalazi na sigurnoj udaljenosti od zapaljivih materijala i namještaja.
-  **UPOZORENJE** Nemojte da koristite uređaj blizu kade, tuša, kadica ili posuda napunjenih vodom.
- Opasnost od opekotina. Uređaj držite izvan dohvata male djece, posebno tokom upotrebe i ohladite ga.

1 Važna uputstva za sigurnost i zaštitu prirodne sredine

- Uređaj uvek postavite sa postoljem, ako ga ima, na stabilnu ravnu površinu otpornu na toplotu.

1.2 Usaglašenost sa direktivom WEEE i Odlaganje otpadnog proizvoda:

Ovaj proizvod je usklađen s Direktivom EU WEEE (2012/19/EU). Ovaj proizvod nosi simbol klasifikacije za odlaganje električne i elektronske opreme (WEEE).



Ovaj simbol označava da ovaj proizvod ne treba odlagati sa ostalim otpadom iz domaćinstva na kraju vijeka upotrebe. Korišćeni uređaj mora se vratiti u službeno zbirno mjesto za recikliranje električnih i elektronskih uređaja. Da biste pronašli ove sisteme za prikupljanje, obratite se lokalnim nadležnim organima ili prodavaču kod kojeg je proizvod kupljen.

Svako domaćinstvo igra važnu ulogu u obnavljanju i recikliranju starog aparata. Odgovarajuće odlaganje korišćenog aparata pomaže u sprječavanju potencijalnih negativnih posljedica po životnu sredinu i zdravlje ljudi.

1.3 Usklađenost sa RoHS direktivom

Proizvod koji ste kupili je usklađen s Direktivom EU RoHS (2011/65/EU). On ne sadrži štetne i zabranjene materijale navedene u Direktivi.

1Važna uputstva za sigurnost i zaštitu prirodne sredine

1.4 Informacija o ambalaži



Ambalaža proizvoda je proizvedena od sekundarnih sirovina u skladu s našim nacionalnim propisima za zaštitu okoliša. Ne bacajte ambalažu sa kućnim ili drugim otpadom. Odnosite je do sabirnih centara za ambalažu koje su odredile lokalne

vlasti.

2 Pregled

2.1 Kontrole i dijelovi

Pogledajte sliku na stranici 3.

1. Dugme za uključivanje/isključivanje
2. Kontrola temperature osjetljiva na dodir
3. Tipka funkcije za turbo brzinu
4. LED ekran
5. Pokretne ploče obložene keramikom nalivene uljem ružičastog lotosa
6. Tipka za zaključavanje ploča
7. Kabl za napajanje sa omčicom za kačenje

2.2 Tehnički podaci

Napajanje:

100–240 V~, 50–60 Hz

Izlaz: 50-52W

Klasa električne izolacije: II

Zadržana su prava na tehničke i dizajnerske izmjene.

Vrijednosti koje su date na oznakama postavljenim na vaš uređaj ili drugim štampanim materijalima koje ste dobili sa uređajem predstavljaju vrijednosti koje su dobijene u laboratorijama, u skladu sa važećim standardima. Ove vrijednosti mogu varirati ovisno o upotrebi aparata i uslovima okoline.

3 Rukovanje

3.1 Struktura kose

Uređaj omogućava individualno podešavanje temperature. Sljedeće pojedinačne postavke se preporučuju za najbolji rad sa navedenim strukturama kose:

- Za finu, lomljivu, plavu farbanu kosu: 160 °C do 180 °C
- Za normalnu kosu: 180 °C do 200 °C
- Za jaku, otpornu, gustu kosu: 200 °C do 220 °C

3.2 Automatsko isključivanje

- Uređaj će se automatski isključiti sat vremena nakon što ga završite koristiti.

3.3 Mogućnosti oblikovanja kose

Sa aparatom za oblikovanje kose HS 7130 možete:

- ispraviti kosu
- oblikovati krajeve (uvijanje prema unutra ili prema van)

– napraviti meke kaskadne talase i uvojke

3.4 Postavke temperature

1. Ako dodirnete dugme za odabir temperature (2) i pomjerite se sa postavki niže na višu temperaturu, odgovarajuća temperatura će zatreperiti na LED ekranu. Kada ploče za oblikovanje kose dostignu željenu temperaturu, prikaz temperature prestaje da treperi i neprestano svijetli.
2. Ako dodirnete dugme za odabir temperature (2) i pomjerite se sa postavke više na nižu temperaturu, odgovarajuća temperatura će zatreperiti na LED ekranu. Prikaz temperature će neprestano svijetliti kada ploče dostignu željenu temperaturu.

3 Rukovanje

3.5 Postavke zaključavanja

Postavka temperature se automatski zaključava 5 sekundi nakon što je postavljena željena temperatura. To znači da se postavka temperature ne može promijeniti dok se uređaj koristi. Ako želite da promijenite postavku temperature, jednostavno pritisnite i držite dugme +/- 2 sekunde da biste otključali postavku temperature.

3.6 Turbo funkcija (3)

Kada pritisnete dugme Turbo funkcije, nivo temperature će biti postavljen na 220 °C, što je najviši nivo temperature.

4 Informacija

4.1 Čišćenje i održavanje

1. Isključite uređaj i izvucite utikač (7) iz napajanja.
2. Prije čišćenja pustite da se uređaj potpuno ohladi. Uređaj se može jako zagrijati; može proći i do 45 minuta da se ohladi.
3. Kućište i ploče za oblikovanje kose čistite samo mekom vlažnom krpom.

4.2 Skladištenje

- Ako ne planirate koristiti aparat duže vrijeme, pažljivo ga spremite.
- Vodite računa da je isključen, potpuno se ohladio i potpuno se osušio.
- Ne obmotavajte kabl za napajanje oko uređaja.
- Čuvajte uređaj na hladnom suvom mjestu.
- Vodite računa da je aparat izvan dohvata djece.
- Zaključajte ploče uređaja za oblikovanje na njihovo mjesto pomoću dugmeta za zaključavanje ploča (6).



Prilikom puštanja u rad, opšte upotrebe i čišćenja, obratite pažnju na uputstva na stranama 4-5 ovog uputstva za upotrebu.

Ве молиме најнапред прочитајте го ова упатство!

Почитуван кориснику,

Ви благодариме што купивте производ од марката Grundig. Се надеваме дека добро ќе Ви користи овој апарат, кој е произведен со висок квалитет и според најнова технологија. Затоа Ве молиме внимателно прочитајте го целото упатство за употреба и другата приложена документација пред да го користите апаратот и чувајте ги во случај да Ви затребаат. Ако му го дадете апаратот на некој друг, дајте му го и упатството за употреба. Следете ги сите предупредувања и информации што се дадени во упатството за употреба.

Значење на символите

Во различни делови од ова упатство се употребени следниве симболи:



В а ж н и
информации и
корисни совети
во врска со
користењето
на апаратот.



ПРЕДУПРЕДУВАЊЕ:
Предупредувања
во врска со опасни
ситуации поврзани
со безбедноста на
човечкиот живот и на
материјалниот имот.



Класа за
електрична
изолација.



РЕЦИКЛИРАНА
РЕЦИКЛИРАЧКА ХАРТИЈА

Овој производ е произведен во објекти со еколошка средина и висок квалитет.

1 Важни упатства за безбедноста и животната средина

Ве молиме внимателно прочитајте го упатството пред да го користите уредот! Ве молиме следете ги сите безбедносни упатства! Со неправилно користење на уредот може да се предизвика оштетување. Ве молиме чувајте го упатството за во иднина да се повикате на него. Во случај уредот да се предаде на трета страна, ова упатство мора да се пренесе и на новиот сопственик или корисник.

1.1 Општа безбедност

- Овој уред е наменет само за домашна употреба.
- Не користете го уредот во када или туш, над мијалник или во базен исполнет со вода. Не користете со влажни раце.

1 Важни упатства за безбедноста и животната средина

- Не потопувајте го уредот во вода и не дозволувајте контакт со вода, дури и при чистење на уредот.
- Ако го користите овој уред во бањата, мора да се исклучи од струја по употреба, бидејќи водата во близина на уредот сè уште може да биде опасна дури и кога уредот е исклучен.
- Секогаш исклучувајте го уредот од струја пред да го чистите или да вршите какво било одржување.
- За дополнителна заштита, инсталирајте RCD (уред за преостаната струја) со рејтинг на преостаната струја не повисок од 30 mA во колото. Прашајте го Вашиот електричар за ова.

1 Важни упатства за безбедноста и животната средина

- Уредот не смее да биде покриен со ништо, на пр. крпи.
- За време на работата, не ставајте го уредот на мек тапацир, перници или ќебиња, хартија или картон, пластика или запаливи или незаштитени полирани површини.
- Уредот може да стане многу жежок. Никогаш не оставајте коса помеѓу жешките плочи за обликување повеќе од неколку секунди.
- Никогаш не дозволувајте жешките плочи за обликување да го допрат Вашето лице, врат или скалп. Не допирајте со голи раце.
- Исклучете го уредот од струја веднаш по употреба. Не исклучувајте од струја со влечење на кабелот за напојување.

1 Важни упатства за безбедноста и животната средина

Поставете го уредот на површина отпорна на топлина и оставете да се излади.

- Не користете го уредот доколку има видливи оштетувања.
- Сите наши апарати за домаќинство GRUNDIG се во согласност со тековните важечки безбедносни стандарди. Доколку има било какви оштетувања на уредот или неговиот кабел за напојување, тој мора да се поправи од сервисен центар или да се замени, за да избегнете потенцијален ризик од опасност. Секоја поправка извршена погрешно од неквалификувано лице може да претставува безбедносен ризик и да го загрози корисникот.

1 Важни упатства за безбедноста и животната средина

- Кабелот мора да биде поставен така што да нема ризик случајно да го повлечете или да се сопнете.
- Уредот секогаш нека биде вон дофат на деца.
- Во случај овој уред да се користи од деца на возраст од 8 години и повеќе или од лица со намалени физички, сензорни или ментални способности или со недостаток на искуство или знаење, корисникот мора да биде под надзор или да му се дадат инструкции за безбедно користење на уредот и мора да ги разбира последователните потенцијални ризици од опасност. Децата не смеат да си играат со овој уред. Во случај кога деца го чистат уредот или извршуваат корисничко

1 Важни упатства за безбедноста и животната средина

одржување, тие мора да бидат под целосен надзор.

- Кога уредот е вклучен, не смее да се остави без надзор.
- Не отворајте го уредот, под никакви околности. Нема да се прифати никаква одговорност за штета предизвикана од неправилна употреба.
- Ве молиме проверете дали напонот на плочата со ознаки (на рачката на уредот) одговара на локалниот напон за напојување. Единствениот начин да го исклучите уредот од напојување е да го исклучите од струја.
- Не виткајте го кабелот за напојување околу уредот.

1 Важни упатства за безбедноста и животната средина

- Не користете го уредот на или во близина на запаливи области или мебел. Не дозволувајте уредот да се допира или покрива со запаливи материјали, како што се завеси, ткаенина, сидови итн. Осигурајте се дека уредот секогаш се чува на безбедно растојание подалеку од запаливи материјали и мебел.
-  **ПРЕДУПРЕДУВАЊЕ** Не користете го овој апарат во близина на кади, тушеви, базени или други садови што содржат вода.
- Опасност од запалување. Чувајте го апаратот подалеку од дофат на мали деца, особено за време на употребата и ладењето.

1 Важни упатства за безбедноста и животната средина

- Секогаш ставајте го апаратот на држачот, доколку го има, на отпорна на топлина, стабилна рамна површина.

1.2 Согласност со Директивата за отпадна електрична и електронска опрема (WEEE) и фрлање на отпадниот производ:

Овој производ е во согласност со Директивата на ЕУ за отпадна електрична и електронска опрема (2012/19/EU). Овој производ има симбол кој означува дека спаѓа во категоријата на отпадна електрична и електронска опрема (WEEE).



Овој симбол покажува дека производот не смее да се фрла заедно со друг отпад од домаќинството на крајот од неговиот век на траење. Користениот уред мора да се врати во одреден собирен пункт за рециклирање на електрични и електронски уреди. Распрашајте се каде има такви собирни пунктови кај локалните надлежни органи или во продавницата од која сте го купиле производот.

1 Важни упатства за безбедноста и животната средина

Секое домаќинство игра важна улога во рециклирањето на стариот апарат. Соодветното фрлање на користениот апарат помага да се спречат потенцијалните негативни последици по околината и по човечкото здравје.

1.3 Согласност со Директивата за рестрикција на опасни супстанции (RoHS)

Производот што го купивте е во согласност со Директивата за рестрикција на опасни супстанции (RoHS) на ЕУ (2011/65/EU). Не ги содржи штетните или забранети материјали наведени во Директивата.

1.4 Информации за пакувањето



Материјалите од амбалажата на овој производ се произведени од материјали што може да се рециклираат во склад со државните прописи за заштита на околината. Не ги фрлајте материјалите од амбалажата заедно со отпадот од домаќинството или со друг отпад. Однесете ги во пунктот за собирање материјали од амбалажа одреден од локалните надлежни органи.

2 Преглед

2.1 Контроли и делови

Видете ја сликата на страница 3.

1. Копче за вклучување/исклучување
2. Контрола на допир за температура
3. Копче за функцијата Турбо
4. ЛЕД екран
5. Керамички обложени плочи со масло од розов лотус
6. Копче за заклучување на плочите
7. Кабел за напојување со висечка јамка

2.2 Технички податоци

Напојување:

100-240 V~, 50-60 Hz

Излез: 50-52W

Класа за електрична изолација: II

Техничките модификации и дизајнот се со заштитно право.

Вредностите што се декларирани во ознаките поставени на Вашиот апарат или други печатени документи доставени со него, ги претставуваат вредностите што се добиени во лабораториите во согласност со соодветните стандарди. Овие вредности може да се разликуваат во зависност од начинот на користење на апаратот и од условите во околината во која се користи.

3 Употреба

3.1 Структура на косата

Уредот овозможува индивидуални поставки за температура. Следниве индивидуални поставки се препорачуваат за најдобро функционирање со наведените специфични структури за коса:

- За тенка, кршлива, фарбана, руса коса: 160 °C до 180 °C
- За нормална коса: 180 °C до 200 °C
- За силна, отпорна и густа коса: 200 °C до 220 °C

3.2 Автоматско исклучување

- Уредот автоматски ќе се исклучи еден час откако ќе завршите со употреба.

3.3 Можности за обликување

Со Вашиот обликувач за коса HS 7130, можете:

- да ја исправите косата
- да ги обликувате краевите (навнатре или нанадвор)
- да формирате меки скалести бранови и кадрици

3.4 Поставки на температурата

1. Доколку го допрете изборот на температура (2) и го преместите од пониска до повисока поставка, соодветната температура ќе трепка на LED екранот. Штом плочите за обликување ја достигнат потребната температура, екранот за температура престанува да трепка и вклучен е постојано.

3 Употреба

2. Доколку го допрете изборот на температура (2) и го преместите од повисока до пониска поставка, соодветната температура ќе трепка на LED екранот. Екранот за температура ќе свети постојано кога плочите ќе ја достигнат потребната температура.

3.5 Поставка за заклучување

Поставката за температура автоматски се заклучува 5 секунди откако е поставена потребната температура. Ова значи дека поставката за температура не може да се промени откако уредот е во употреба.

Доколку сакате да ја промените поставката за температура, едноставно притиснете и држете го копчето +/- 2 секунди за да ја отклучите поставката за температура.

3.6 Функција Турбо (3)

Кога ќе се притисне копчето за функцијата Турбо, нивото на температурата ќе се постави на 220°C, што е највисоко ниво на температура.

4 Информации

4.1 Чистење и грижа

1. Исклучете го уредот и исклучете го кабелот (7) од напојувањето.
2. Пред чистење, оставете го уредот целосно да се излади. Уредот може да стане многу жежок; може да потрае и до 45 минути за да се излади.
3. Чистете ги куќиштето и плочите за обликување само со мека влажна крпа.

4.2 Складирање

- Ако не планирате да го користите апаратот подолго време, внимателно складирајте го.
- Проверете дали е исклучен, целосно оладен и целосно сув.

- Не виткајте го кабелот за напојување околу апаратот.
- Чувајте го на ладно и суво место.
- Чувајте го апаратот подалеку од дофат на деца.
- Заклучете ги плочите за обликување на уредот во позиција, користејќи го копчето за заклучување на плочите (6).



За пуштање во работа, општа употреба и чистење, ве молиме почитувајте ги упатствата на страниците 4-5 од ова упатство за употреба.

Najprej preberite ta priročnik!

Dragi uporabnik,

Zahvaljujemo se vam za nakup izdelka Grundig. Upamo, da vam bo izdelek nudil največjo učinkovitost, saj je bil izdelan kot visoko kakovosten in z najmodernejšo tehnologijo. Zato vas prosimo, da natančno preberete ta celotna navodila in vse druge spremljajoče dokumente preden uporabljate izdelek in jih hranite kot referenco za prihodnjo uporabo. Če izdelek izročate nekemu drugemu, priložite tudi uporabniški priročnik. Upoštevajte vsa opozorila in podatke v navodilih za uporabo.

Pomen simbolov

V različnih poglavjih tega priročnika so uporabljeni naslednji simboli:



Pomembne informacije in koristni nasveti o uporabi.



O P O Z O R I L O :
Opozorila pred nevarnimi situacijami o varnosti življenja in premoženja.



Razred električne izolacije.



**RECIKLIRANI PAPIR in
PAPIR ZA RECIKLIRANJE**

Ta izdelek je bil izdelan v okolju prijaznih najsodobnejših objektih.

1 Pomembna varnostna in okoljska navodila

Pred uporabo naprave natančno preberite ta navodila. Upoštevajte vsa varnostna navodila! Nepravilna uporaba naprave lahko povzroči poškodbo.

Ta navodila shranite za kasnejšo uporabo. V primeru predaje naprave tretji osebi, je treba ta navodila posredovati tudi novemu lastniku ali uporabniku.

1.1 Splošna varnost

- Ta naprava je namenjena samo za domačo uporabo.
- Naprave nikoli ne uporabljajte v kadi, pod prho, nad umivalnikom ali v umivalniku, ki je napolnjen z vodo. Nikoli je ne uporabljajte z mokrimi rokami.
- Naprave ne potopite v vodo in ne dovolite stika z vodo, tudi ne medtem, ko jo čistite.

1 Pomembna varnostna in okoljska navodila

- Če to napravo uporabljate v kopalnici, jo morate po uporabi izključiti iz napajanja, saj je voda blizu naprave še vedno lahko nevarna, četudi je bila naprava izklopljena.
- Pred čiščenjem ali kakršnimkoli vzdrževanjem napravo vedno izključite iz napajanja.
- Za dodatno zaščito v vezje namestite RCD (Naprava za residualni tok) z nazivno vrednostjo residualnega toka, ki ne presega 30 mA. O tem povprašajte svojega električarja.
- Naprave nikoli z ničemer ne pokrivajte, npr. z brisačo.
- Med delovanjem naprave nikoli ne postavljajte na oblazinjeno pohištvo, blazine ali odeje, papir ali karton, plastiko ter na gorljive ali nezaščitene polirane površine.
- Naprava lahko postane zelo vroča. Las nikoli ne pustite med vročimi ploščami za oblikovanje dlje kot nekaj sekund.

1 Pomembna varnostna in okoljska navodila

- Nikoli ne dovolite, da vroče plošče za oblikovanje pridejo v stik z vašim obrazom, vratom ali lasiščem. Ne dotikajte se z golimi rokami.
- Takoj po uporabi napravo izključite iz vtičnice. Nikoli ne izključite tako, da vlečete kabel. Napravo postavite na površino, ki je odporna na toploto in pustite, da se ohladi.
- Naprave ne uporabljajte, če je na njej vidna poškodba.
- Vsi naši gospodinjski aparati GRUNDIG so v skladu s trenutno veljavnimi varnostnimi standardi. Če je naprava ali njen napajalni kabel poškodovan, ga mora popraviti ali zamenjati servisni center, da se izognete možnim nevarnostim. Vsako nepravilno izvedeno popravilo s strani strokovno neusposobljene osebe lahko predstavlja tveganje za varnost in lahko ogrozi uporabnika.

1 Pomembna varnostna in okoljska navodila

- Kabel mora biti nameščen tako, da ne pride do nenamerne potega za kabel ali spotikanje ob njega.
- Napravo vedno hranite izven dosega otrok.
- V primeru, da bodo to napravo uporabljali otroci, stari 8 let ali več, ali osebe z zmanjšanimi fizičnimi, senzoričnimi ali duševnimi sposobnostmi ali s pomanjkanjem izkušenj ter znanja, morajo biti pod nadzorom ali so prejeli navodila o varni uporabi naprave in morajo razumeti, da lahko sledijo možna tveganja za nevarnost. Otroci se s to napravo ne smejo igrati. V primeru, da otroci čistijo napravo ali izvajajo vzdrževalna dela na njej, morajo biti pod nadzorom.
- Vključene naprave nikoli ne smete pustiti brez nadzora.
- Naprave ne odpirajte v nobenem primeru. Ne prevzemamo odgovornosti za škodo, nastalo zaradi nepravilnega ravnanja.

1 Pomembna varnostna in okoljska navodila

- Preverite ali napetost na tipski ploščici (na ročaju) ustreza lokalni napajalni napetosti. Edini način, da napravi prekinete napajanje je, da jo izključite iz napajanja.
- Napajalni kabel nikoli ne ovijajte okoli naprave.
- Naprave nikoli ne uporabljajte na ali blizu gorljivih ali vnetljivih površin ali pohištva. Ne dovolite, da se naprava dotika ali prekriva z vnetljivimi materiali, kot so zavese, tkanine, stene itd. Poskrbite, da bo naprava vedno na varni razdalji od vnetljivih materialov in pohištva.
-  **OPOZORILO** Te naprave ne uporabljajte v bližini kopalnih kadi, prh, umivalnikov ali drugih posod z vodo.
- Nevarnost opeklin. Napravo hranite izven dosega majhnih otrok, zlasti med uporabo, in tudi ko jo ohlajate.
- Napravo vedno namestite s stojalom, če obstaja, na toplotno odporno, stabilno, ravno površino.

1 Pomembna varnostna in okoljska navodila

1.2 Skladno z direktivo OEE0 in direktivo o odstranjevanju izrabljenih naprav:

Ta naprava je skladna z direktivo EU OEE0 (2012/19/EU). Ta izdelek nosi oznako klasifikacije za odpadno električno in elektronsko opremo (WEEE).



Ta oznaka pomeni, da ob koncu njegove življenjske dobe tega izdelka ne smete odstranjevati skupaj z drugimi gospodinjskimi odpadki. Uporabljeno napravo je treba vrniti na uradno točko za recikliranje električnih in elektronskih naprav. Za lokacije teh sistemov za zbiranje se obrnite na lokalne organe ali trgovca,

kjer ste kupili izdelek.

Vsako gospodinjstvo ima pomembno vlogo pri obnovi in recikliranju starih naprav. Primerno odlaganje rabljenih naprav pomaga preprečevati potencialne negativne posledice za okolje in človekovo zdravje.

1.3 Skladnost z direktivo RoHS

Izdelek, ki ste ga kupili, je skladen z direktivo EU RoHS (2011/65/EU). Ne vsebuje škodljivih in prepovedanih snovi, navedenih v direktivi.

1.4 Informacije o embalaži



Embalažni materiali izdelka so izdelani iz materialov, ki jih je mogoče reciklirati, v skladu z nacionalnimi predpisi o okolju. Ne odlagajte embalažnih materialov skupaj z gospodinjskimi ali drugimi odpadki. Peljite jih v zbirne centre za embalažo, pooblašene s strani lokalne uprave.

2 Pregled

2.1 Upravljalni gumbi in deli

Glejte sliko na strani 3.

1. Tipka za vklop/izklop
2. Upravljalni gumb temperature
3. Gumb funkcije Turbo
4. LED zaslon
5. Napolnjene z rožnatim oljem lotusa keramično prevlečene gibljive plošče
6. Gumb za zaklepanje plošč
7. Napajalni kabel z zanko za obešanje

2.2 Tehnični podatki

Električno napajanje:

100-240 V~, 50-60 Hz

Izhod: 50-52W

Razred električne izolacije. II

Tehnične in oblikovne spremembe so pridržane.

Vrednosti, ki so navedene v oznakah na vaši napravi ali drugih priloženih tiskanih dokumentih, predstavljajo vrednosti, pridobljene v laboratorijih v skladu z ustreznimi standardi. Te vrednosti se lahko razlikujejo glede na uporabo naprave in pogoje okolja.

3 Delovanje

3.1 Struktura las

Naprava omogoča individualne nastavitve temperature. Za najbolj učinkovito delo z določenimi strukturami las se priporočajo naslednje individualne nastavitve:

- Za tanke, krhke, barvane, blond lase: 160 °C do 180 °C
- Za normalne lase: 180 °C do 200 °C
- Za močne, trdne, debele lase: 200 °C do 220 °C

3.2 Samodejni izklop

- Naprava se bo samodejno izklopila eno uro po zaključku uporabe.

3.3 Možnosti oblikovanja

Z vašim oblikovalcem za lase HS 7130, lahko:

- ravnate lase
- oblikujete konice (oblikujete navznoter ali navzven)
- oblikujete mehke padajoče valove ali kodre

3.4 Nastavitev temperature

1. Če se dotaknete izbire temperature (2) in jo premaknete iz nižje v višjo nastavitev, bo na LED zaslonu utripala ustrezna temperatura. Ko plošče za oblikovanje dosežejo zahtevano temperaturo, prikaz temperature preneha utripati in neprekinjeno sveti.
2. Če se dotaknete izbire temperature (2) in jo premaknete iz višje v nižjo nastavitev, bo na LED zaslonu utripala ustrezna temperatura. Prikaz temperature bo neprekinjeno svetil, ko plošče dosežejo zahtevano temperaturo.

3 Delovanje

3.5 Nastavitev zaklepa

Nastavitev temperature se samodejno zaklene 5 sekund po nastavitvi zahtevane temperature. To pomeni, da ko začnete uporabljati napravo nastavitve temperature ni mogoče spremeniti. Če želite spremeniti nastavitev temperature, preprosto pritisnite in 2 sekundi držite gumb +/-, da odklenete nastavitev temperature.

3.6 Funkcija Turbo (3)

Ko pritisnete tipko funkcije Turbo, bo temperatura nastavljena na 220°C, kar je največja stopnja temperature.

4 Informacije

4.1 Čiščenje in vzdrževanje

1. Izklopite napravo in izvlecite vtič (7) iz električnega napajanja.
2. Pred čiščenjem pustite, da se naprava popolnoma ohladi. Naprava se lahko zelo segreje; zato lahko ohlajanje traja tudi do 45 minut.
3. Ohišje in plošče za oblikovanje čistite samo z mehko vlažno krpo.

4.2 Shranjevanje

- Če naprave dlje časa ne nameravate uporabljati, jo skrbno shranite.
- Prepričajte se, da je izključena iz napajanja, se je popolnoma ohladila in je popolnoma osušena.
- Ne navijajte napajalnega kabla okoli naprave.
- Shranjujte v hladnem, suhem prostoru.
- Poskrbite, da bo naprava izven dosega otrok.

- Plošče za oblikovanje zaklenite tako, da uporabite gumb za zaklepanje plošč (6).



Za zagon, splošno uporabo in čiščenje upoštevajte navodila na straneh 4-5 teh navodil za uporabo.

Beko Grundig Deutschland GmbH
Rahmannstraße 3
65760 Eschborn

www.grundig.com