

GRUNDIG

Steam Station

User Manual



SIS 9870

DE - EN



01M-GMK8650-1722-07







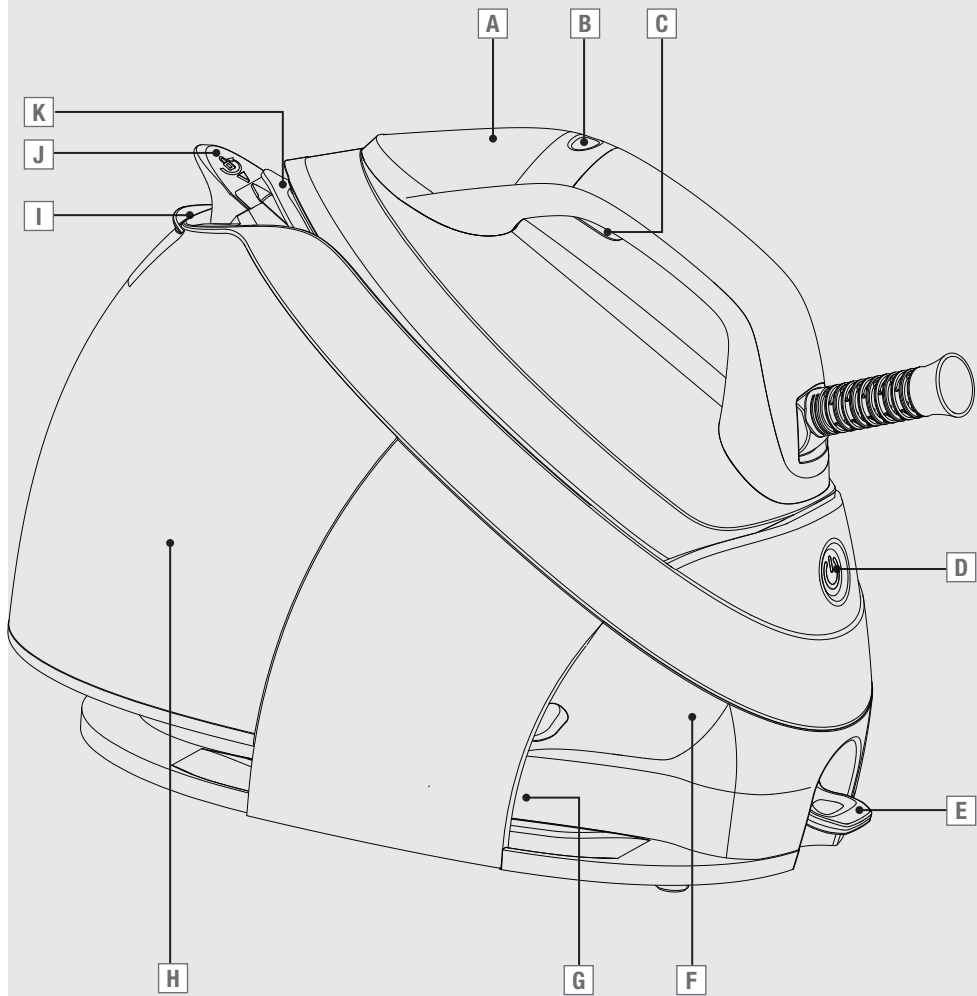

DEUTSCH

08 - 22

ENGLISH

23 - 34



				
DE	VORBEREITUNG	TURBOMODUS	TROCKENBÜGELN	DAMPFBÜGELN
EN	FIRST USE	TURBO MODE	DRY IRONING	STEAM IRONING
				
DE	AUTOMATISCHE ABSCHALTUNG	REINIGUNG UND PFLEGE	SELBSTREINIGUNG	TRANSPORT
EN	AUTOMATIC SHUTDOWN	CLEANING AND CARE	SELF-CLEAN	MOVING

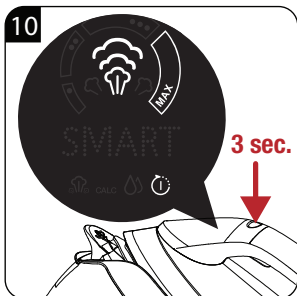
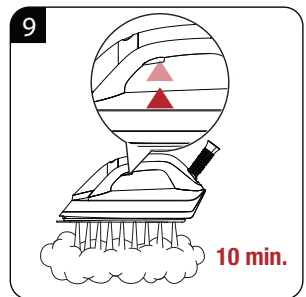
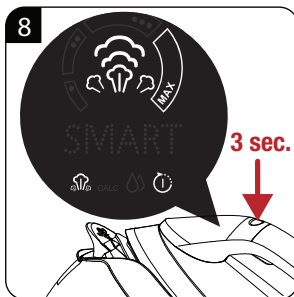
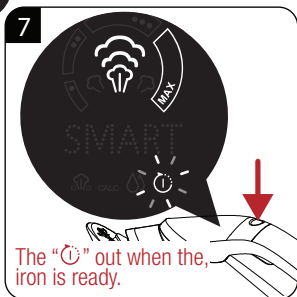
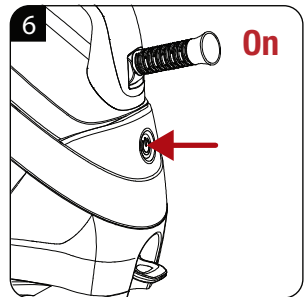
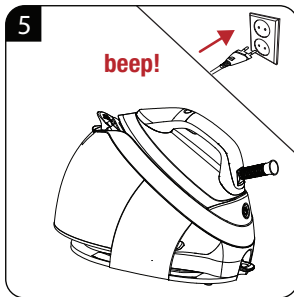
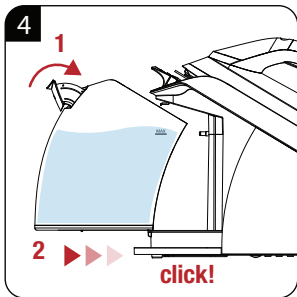
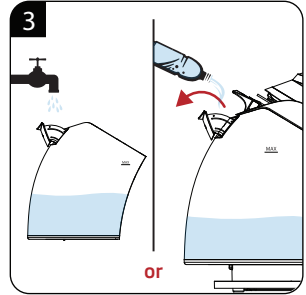
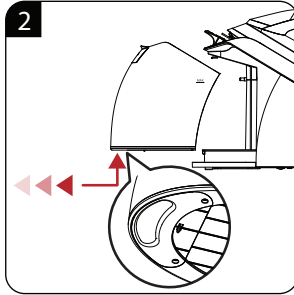
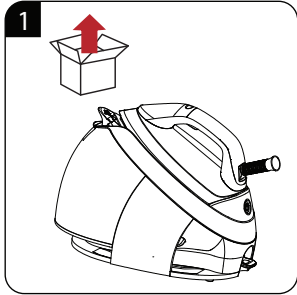

Dry Ironing

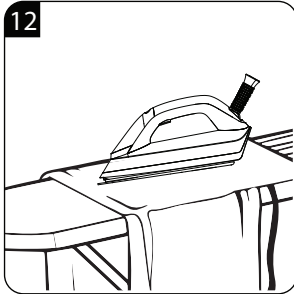
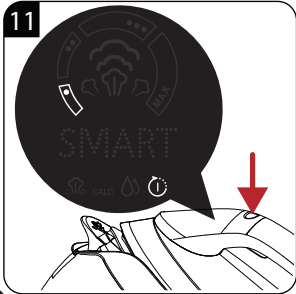

Steam Ironing

13

Fabric Type	Temperature Setting	Steam Setting
Synthetic	•	—
Silk	••	☂
Cotton	•••	☂
Linen - Jean	Max	☂
All fabrics	Smart	Smart

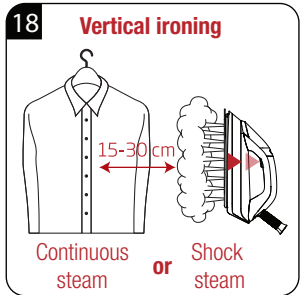
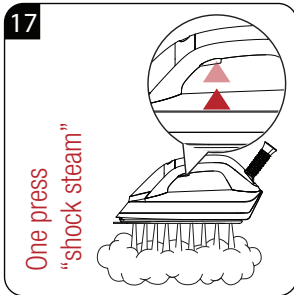
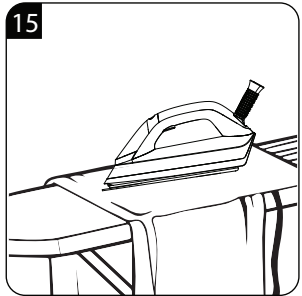
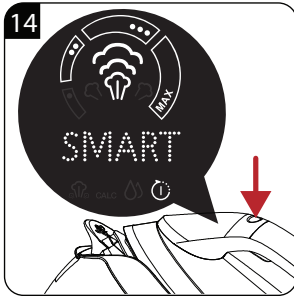

Auto-Off

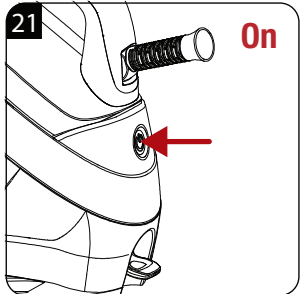
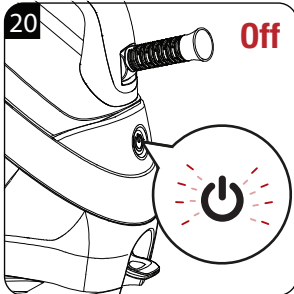
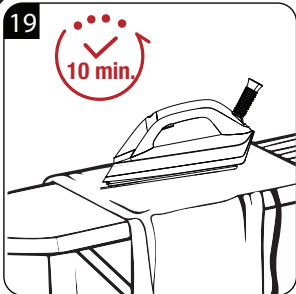

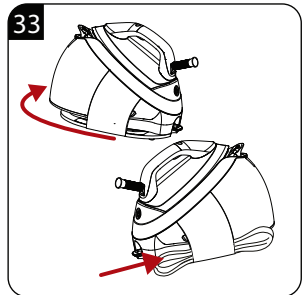
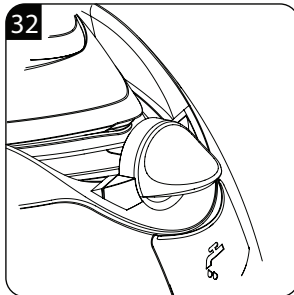
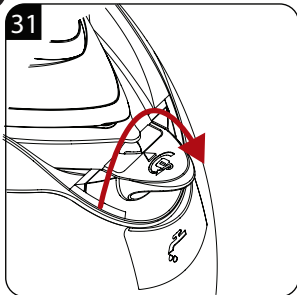
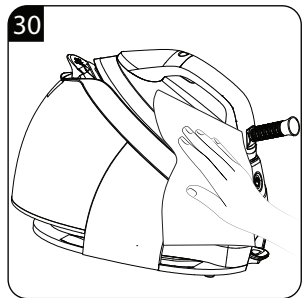
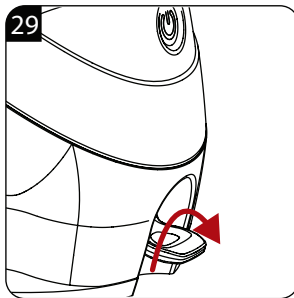
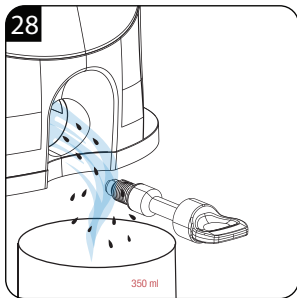
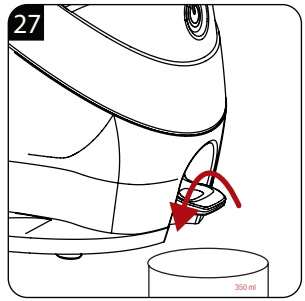
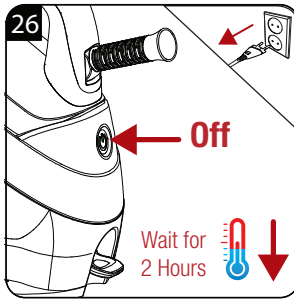
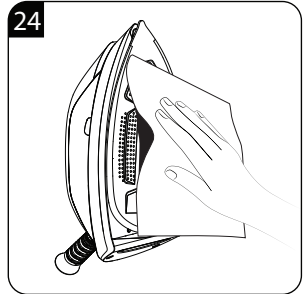
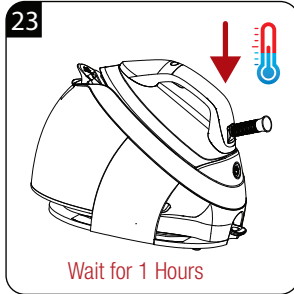
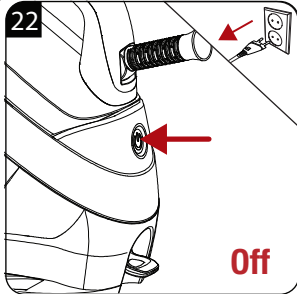

SICHERHEIT

Lesen Sie diese Bedienungsanleitung sorgfältig, bevor Sie das Gerät benutzen! Befolgen Sie alle Sicherheitshinweise, um Schäden wegen falscher Benutzung zu vermeiden!

Bewahren Sie die Bedienungsanleitung zum späteren Nachschlagen auf. Sollte das Gerät an Dritte weitergegeben werden, so muss diese Bedienungsanleitung ebenfalls mit ausgehändigt werden.

- Verwenden Sie das Gerät nur für den vorgesehenen Zweck.
- Verwenden Sie das Gerät nur in Innenräumen. Das Gerät weder im Badezimmer noch im Freien verwenden.
- Im Falle von unsachgemäßem Gebrauch oder falscher Handhabung kann keine Haftung für eventuell auftretende Schäden übernommen werden.

- Das Gerät niemals unbeaufsichtigt lassen, wenn es in Gebrauch ist. Besondere Vorsicht ist geboten, wenn das Gerät in der Nähe von Kindern und Personen mit eingeschränkten physischen, sensorischen oder geistigen Fähigkeiten betrieben wird.
- Stellen Sie das Gerät nicht auf Kochplatten (Gas-, Elektro-, Kohle-Herd usw.). Halten Sie das Gerät von allen heißen Flächen fern.
- Öffnen Sie das Gehäuse des Gerätes unter keinen Umständen. Für Schäden aufgrund falscher Benutzung wird keine Haftung übernommen.
- Unsere GRUNDIG Haushaltsgeräte entsprechen den geltenden Sicherheitsnormen. Wenn das Gerät oder das Netzkabel beschädigt ist, muss es vom Händler, einem Service-Zentrum oder von einer gleichwertig qualifizierten und autorisierten Person repariert oder ausgetauscht werden, um Gefährdungen zu vermeiden.

SICHERHEIT

- Fehlerhafte oder unqualifizierte Reparaturen können Gefahren und Risiken für den Benutzer verursachen.
- Benutzen Sie das Gerät nie mit feuchten oder nassen Händen.
- Verwenden Sie ausschließlich Original-, bzw. vom Hersteller empfohlene Zubehörteile.
- Erstickungsgefahr! Halten Sie jegliches Verpackungsmaterial von Kleinkindern und Kindern fern.
- Entfernen Sie alle Verpackungsmaterialien und Aufkleber und entsorgen Sie diese entsprechend der gesetzlichen Vorschriften.
- Reinigen Sie alle Teile vor dem Gebrauch.
- Reinigen Sie das Gerät nur mit einem angefeuchteten Tuch.
- Das Gerät ist ausschließlich für den Haushaltsgebrauch bestimmt.
- Überprüfen Sie, ob die Netzspannung auf dem Typenschild mit Ihrer lokalen Versorgungsspannung übereinstimmt.
- Die einzige Art, das Gerät von der Stromversorgung zu trennen, ist, den Netzstecker zu ziehen.
- Falls nicht vorhanden, wird als zusätzlicher Schutz die Installation einer Fehlerstrom-Schutzeinrichtung (RCD) mit einem Bemessungsauslösestrom von nicht mehr als 30 mA im Stromkreis empfohlen. Fragen Sie Ihren Elektriker.
- Trocknen Sie das Gerät und alle Teile, bevor Sie es an die Stromversorgung anschließen und das Zubehör anbringen.
- Verlegen Sie das Anschlusskabel so, dass ein unbeabsichtigtes Ziehen daran bzw. ein Darüberstolpern nicht möglich ist.
- Platzieren Sie das Gerät so, dass der Netzstecker jederzeit zugänglich ist.
- Fassen Sie den Netzstecker nie mit nassen oder feuchten Händen an.
- Ziehen Sie vor jeder Reinigung, und falls das Gerät nicht benutzt wird, den Netzstecker.

SICHERHEIT

- Vermeiden Sie Schäden am Netzkabel, indem Sie es nicht quetschen, knicken oder über scharfe Kanten ziehen. Halten Sie das Netzkabel von heißen Oberflächen und offenem Feuer fern.
- Ziehen Sie den Netzstecker nicht am Kabel aus der Steckdose und wickeln Sie das Anschlusskabel nur im Bereich der vorgesehenen Kabelaufwicklung um das Gerät.
- Benutzen Sie dieses Gerät nicht mit einem Verlängerungskabel.
- Tauchen Sie Gerät, Netzkabel oder Netzstecker nicht in Wasser oder andere Flüssigkeiten.
- Halten Sie immer Haare, Kleidung und andere Gegenstände während des Betriebs vom Gerät fern, um Verletzungen und Schäden zu vermeiden.
- Verbrennungsgefahr! Berühren Sie nicht die heiße Bügelsole. Lehnen Sie sich während des Betriebs nicht über das Bügeleisen. Hitze steigt während der Nutzung auf. Fassen Sie das Bügeleisen ausschließlich am Handgriff an.
- Betreiben Sie das Bügeleisen nur mit der angeschlossenen Dampfstation.
- Falls das Gerät fallen gelassen wurde, unbeabsichtigt Wasser austritt oder andere Defekte auftreten, muss das Gerät von einer autorisierten Fachkraft untersucht und repariert werden. Benutzen Sie das Gerät solange nicht, bis der Defekt behoben ist.
- Nicht über Reißverschlüsse, Metallknöpfe oder andere Metallteile bügeln, da hierdurch die Bügelsole beschädigt werden kann.
- Sicherheitsvorrichtungen dürfen nicht abgeändert werden, um die Gerätesicherheit zu gewährleisten.
- Bei kurzzeitigen Unterbrechungen, bzw. wenn Sie die Dampfstation verlassen, muss das Bügeleisen immer auf die Abstellfläche gestellt und das Gerät ausgeschaltet werden. Ein unbeaufsichtigtes aufgeheiztes Bügeleisen kann einen Brand verursachen!

SICHERHEIT

- Die heiße Bügelsohle bei austretendem Wasserdampf niemals in Richtung von Menschen, Tieren oder elektrischen Geräten halten.
- Der Wasserablauf im Boden der Dampfstation muss immer dicht verschlossen sein, wenn das Gerät in Betrieb ist.
- Das Gerät nach Gebrauch immer an einem sicheren und vor Kindern oder anderen Personen mit eingeschränkten physischen, sensorischen oder psychischen Fähigkeiten, geschützten Ort abkühlen lassen. Verstauen Sie das Gerät erst, nachdem es vollständig abgekühlt ist.
- Lassen Sie das Bügeleisen nicht unbeaufsichtigt wenn der Netzstecker an der Steckdose angeschlossen ist.
- Ziehen Sie den Netzstecker aus der Steckdose bevor Wasser in den Wassertank gefüllt wird.
- Das Gerät darf nur auf einer stabilen Fläche benutzt und abgelegt werden.
- Vergewissern Sie sich beim Ablegen des Bügeleisens auf der Abstellfläche, dass der Boden unter der Abstellfläche stabil ist.
- Das Berühren heißer metalischer Teile, heißen Wassers oder Dampfes kann zu Verbrennungen führen. Lassen Sie im Umgang mit heißen Teilen größte Sorgfalt walten!
- Dieses Gerät kann von Kindern ab 8 Jahren sowie von Personen mit reduzierten physischen, sensorischen oder mentalen Fähigkeiten oder Mangel an Erfahrung und/oder Wissen benutzt werden, wenn sie beaufsichtigt oder bezüglich des sicheren Gebrauchs des Gerätes unterwiesen wurden und die daraus resultierenden Gefahren verstanden haben. Kinder dürfen nicht mit dem Gerät spielen. Reinigung und Benutzer-Wartung dürfen nicht durch Kinder durchgeführt werden, es sei denn, sie sind beaufsichtigt.
- Stellen Sie Ihr Bügeleisen bei Nichtbenutzung immer auf der Basis ab.

SICHERHEIT

- Stellen Sie sicher, dass das Gerät kalt ist, bevor Sie den Verschluss zum Entkalken öffnen. Nach Benutzung des Gerätes sollten Sie vor Öffnen des Verschlusses etwa 2 Stunden warten.
- Achten Sie darauf, dass das Bügeleisen keine Metallteile, wie Reißverschlüsse oder Nieten, berührt. Andernfalls könnte die Bügeleisensohle beschädigt werden.

Warnung

- Tauchen Sie die Dampfstation nicht in Wasser oder andere Flüssigkeiten. Geben Sie niemals Essig, Entkalkungsmittel, Stärke, Parfüm oder andere Zusatzprodukte, die das Bügeln vereinfachen sollen, in das Gerät.
- Reinigen Sie das Gerät niemals mit Benzin, Lösungsmitteln und scheuernden Reinigungsmitteln oder harten Bürsten.
- Spülen Sie Ihr Gerät nicht unter fließendem Wasser ab, tauchen Sie es nicht in Wasser oder andere Flüssigkeiten.
- Verwenden Sie zur Reinigung der Sohle keine Scheuermittel.
- Dampf niemals auf Menschen oder Tiere richten.
- Im automatischen Abschaltmodus schaltet sich das Produkt nicht ab, wenn Sie die Ein-/Aus-taste drücken. Sie können zur Abschaltung lediglich das Netzkabel ziehen. Die Ein-/Aus-taste beginnt in zehn Minuten zu blinken und das Produkt bleibt im Bereitschaftsmodus.

Hinweis

- Beim Pumpenbetrieb können einige Geräusche entstehen, während Wasser gezogen wird; dies ist normal.
- Der "SMART"-Modus Ihres Gerätes eignet sich für alle Wäschearten, die gebügelt werden können.

AUF EINEN BLICK

Sehr geehrte Kundin, sehr geehrter Kunde,
Herzlichen Glückwunsch zum Erwerb Ihrer neuen
GRUNDIG Dampfbügelstation SIS 9870.

Bitte lesen Sie die folgenden Benutzerhinweise
zu diesem Gerät sorgfältig durch, damit Sie viele
Jahre Freude an Ihrem Qualitätsprodukt aus dem
Hause Grundig haben!

Verantwortungsbewusstes Handeln!



GRUNDIG setzt intern wie auch bei
unseren Lieferanten auf vertraglich
zugesicherte soziale
Arbeitsbedingungen mit fairem
Lohn, auf effizienten Rohstoffeinsatz
bei stetiger Abfallreduzierung von mehreren
Tonnen Plastik pro Jahr - und auf mindestens 5
Jahre Verfügbarkeit sämtlichen Zubehörs.

Für eine lebenswerte Zukunft.

Grundig.

Bedeutung der Symbole

Folgende Symbole werden in den verschiedenen
Abschnitten dieser Anleitung verwendet:



Wichtige Informationen und nützliche
Tipps zur Verwendung.



WARNUNG: Warnhinweise zu ge-
fährlichen Situationen im Hinblick
auf die Sicherheit von Leib, Leben
und Eigentum.



Warnung vor heißen Flächen.



Verbrennungs- und
Verbrühungsgefahr aufgrund von
Dampf.



WARNUNG: Warnung vor
Stromschlägen.

Bedienelemente und Teile

Siehe Abbildung auf Seite 3.









- A** Bedienfeld
- B** Regle
- C** Dampfauslöser
- D** Ein-/Austaste
- E** Kalkbeseitigungsabdeckung
- F** Dampfstation
- G** Kabelaufwickelbereich
- H** Abnehmbarer Wassertank
- I** Wasserauffülldeckel
- J** Transportsicherung
- K** Sohle



RECYCELTES UND
RECYCELBARES PAPIER

Dieses Produkt wurde in umweltfreundlichen, modernen Einrichtungen ohne schädliche Auswirkungen auf die Natur
hergestellt.

AUF EINEN BLICK

Bedienfeld	Symbole	Beschreibungen
		Temperatureinstellungen
		Dampfstufe
		Turbomodus
		Smart-Modus
		Entkalkung ist notwendig
		Wassertank ist leer
		Bügelfertig

Vorgesehene Verwendung

Dieses Gerät ist nur für den Einsatz in Privathaushalten und für das Bügeln vorgesehen; es eignet sich nicht für den professionellen Einsatz.

Erste Verwendung



- Vor dem ersten Gebrauch Wasser in den Wasserbehälter **[H]** geben und vor dem Bügeln 10-15 Minuten dämpfen, um eventuelle Produktionsrückstände zu entfernen.
- Während der ersten Benutzung kann das Gerät einen leichten Geruch absondern. Dies stellt sich nach mehreren Benutzungen allmählich ein.

Tipps zum Bügeln

- Das Gerät erhitzt sich innerhalb kurzer Zeit; bügeln Sie Stoffe wie Synthetik, Seide etc. bei geringen Temperatureinstellungen.
- Bügeln Sie glänzende Stoffe (Seide usw.) auf links oder im "SMART" Modus.
- Üben Sie beim Bügeln von Stoffen wie Samt wenig Druck aus und bügeln Sie sie nur in eine Richtung.
- Der Einsatz von Dampf kann bei farbigen Seidenstoffen Flecken verursachen. Verzichten Sie den Einsatz von Dampf.
- Kleidung aus 100 % reiner Wolle kann mit Dampf gebügelt werden.
- Bügeln von Wolltextilien kann Glanz verursachen. Bügeln Sie derartige Wäsche auf links.



WARNUNG: Achten Sie darauf, dass das Bügeleisen keine Metallteile, wie Reißverschlüsse oder Nieten, berührt. Andernfalls könnte die Bügeleisensole beschädigt werden.

Wassertank auffüllen





WARNUNG

- Achten Sie darauf, den Netzstecker zu ziehen, wenn Sie den Wassertank füllen, ohne das Bügeleisen von der Dampfstation zu nehmen.
- Tauchen Sie die Dampfstation **[F]** nicht in Wasser oder andere Flüssigkeiten. Geben Sie niemals Essig, Entkalkungsmittel, Stärke, Parfüm oder andere Zusatzprodukte, die das Bügeln vereinfachen sollen, in das Gerät.



- Wenn Sie den Dampfauslöser **[C]** drücken, während der Wasserbehälter leer ist, leuchtet innerhalb von ca. 20 - 30 Sekunden das Wasserbehälter-Leersymbol „“ auf dem Display auf.
- Ihr Gerät eignet sich zur Benutzung mit Leitungswasser. Falls das Leitungswasser übermäßig hart ist, wird empfohlen, Leitungswasser mit demineralisiertem / destilliertem Wasser zu vermischen.
- Geben Sie kein Parfüm, Wasser aus dem Wäschetrockner, Essig, Stärke, Entkalkungsmittel, Bügelhilfsmittel, chemisch entkalktes Wasser oder andere Chemikalien hinzu, da dies zu Austreten von Wasser, braunen Flecken oder Schäden am Gerät führen kann.

Temperatur einstellen

Textiltyp	Temperatur- reinstellung	Dampfeins- tellung
Synthetik	•	Ohne Dampf
Seide	••	Mit Dampf 
Baumwolle	•••	Mit Dampf 
Leinen Jeans	- Max.	Mit Dampf 



Der Smart Modus Ihres Gerätes eignet sich für alle Wäschearten, die gebügelt werden können. Sie können sie gefahrlos bügeln. In diesem Modus können Sie mit Hilfe des Dampfauslösers  dampfbügeln.



WARNUNG

- Sie können bei allen Temperaturstufen mit Ausnahme von „•“ dampfbügeln, indem Sie den Dampfauslöser  drücken.
- Beachten Sie beim Bügeln die Bügelanweisungen am Pflegeetikett des Wäschestücks.

Trockenbügeln

Ihr Gerät gibt keinen Dampf aus, solange Sie den Dampfauslöser  nicht drücken.

Verwenden Sie zum Trockenbügeln den Dampfauslöser  nicht.

Dampfbügeln





- Ihr Gerät erbringt die beste Dampfleistung, wenn Sie die Dampftaste nicht länger als 1 Minute gedrückt halten. Nach 1 Minute stoppt die Dampferzeugung, danach müssen Sie die Dampftaste noch einmal betätigen.
- Beim Pumpenbetrieb können einige Geräusche entstehen, während Wasser gezogen wird; dies ist normal.
- Das Gerät startet bei der ersten Benutzung den Smart Modus. Diese Stufe bietet eine sichere Temperatur und Dampfmenge bei allen Wäschestücken, die gebügelt werden können.



- Mit Ausnahme des „SMART“-Modus können Sie mit Hilfe der Steuertaste  andere Temperaturniveaus einstellen.



WARNUNG

- Ihre Auswahl muss dem Typ des zu bügelnden Tuches entsprechen.
- Während das Bügeleisen vorbereitet wird, blinkt das Symbol “”, im Bedienfeld . Dies bedeutet, dass die Grundtemperatur vorbereitet wird, um die gewählte Einstellung zu erreichen. Wenn das Bügeleisen vorbereitet wird, schaltet sich das Symbol “” im Bedienfeld vollständig aus, die Grundtemperatur hat das gewählte Temperaturniveau erreicht.



- Sie können bei allen Temperaturstufen mit Ausnahme von “•”, dampfbügeln, indem Sie den Dampfauslöser **[C]** drücken.
- Wenn das Gerät bügelbereit ist, bewegen Sie das Bügeleisen horizontal auf dem zu bügelnden Tuch und drücken Sie den Dampfauslöser **[C]**. Ihr Bügeleisen gibt Dampf über die Sohle **[C]** aus, solange Sie den Dampfauslöser gedrückt halten.

Turbomodus



- Verwenden Sie die Turbo-Dampf-Funktion für mehr Dampf und zum schnellen Bügeln auf dickerer Kleidung.
- Nach 12 Minuten im Turbo-Betrieb wechselt das Produkt automatisch zum Max.-Level.
- Um den Turbomodus zu verlassen, drücken Sie den Steuerknopf **[B]** 3 Sekunden lang.

Vertikaler Dampf



- Dank der vertikalen Dampffunktion können Sie Ihre Vorhänge und aufgehängte Wäsche bügeln. Halten Sie das Gerät 15 bis 30 cm vom Wäschestück bzw. Vorhang entfernt.
- Sie können bei allen Temperaturstufen mit Ausnahme von “•”, dampfbügeln, indem Sie den Dampfauslöser **[C]** drücken.
- Sie können auch die Turbo-Funktion verwenden..



WARNUNG: Dampf niemals auf Menschen oder Tiere richten.

Automatische Abschaltung



- Wenn Sie das Gerät 10 Minuten lang nicht bewegen und keine Taste drücken, schaltet es sich automatisch aus.
- Es kann einige Zeit dauern, bis die Grundplatte **[K]** das vorherige Temperaturniveau erreicht hat.



WARNUNG: Im automatischen Abschaltmodus schaltet sich das Produkt nicht ab, wenn Sie die Ein-/Austaste **[D]** drücken. Sie können zur Abschaltung lediglich das Netzkabel ziehen. Die Ein-/Austaste beginnt in zehn Minuten zu blinken und das Produkt bleibt im Bereitschaftsmodus.

Reinigung und Pflege

WARNUNG



- Tauchen Sie die Dampfstation **[F]** nicht in Wasser oder andere Flüssigkeiten. Geben Sie niemals Essig, Entkalkungsmittel, Stärke, Parfüm oder andere Zusatzprodukte, die das Bügeln vereinfachen sollen, in das Gerät.
- Reinigen Sie das Gerät niemals mit Benzin, Lösungsmitteln und scheuernden Reinigungsmitteln oder harten Bürsten.
- Verwenden Sie zur Reinigung der Sohle **[K]** keine Scheuermittel

WARNUNG: Spülen Sie Ihr Gerät nicht unter fließendem Wasser ab, tauchen Sie es nicht in Wasser oder andere Flüssigkeiten.



Kalkreinigung (selbstreinigend)

WARNUNG



- Öffnen Sie die Abdeckung **[E]** zur Entkalkung nicht, während Ihr Gerät heiß ist.
- Lassen Sie Ihr Gerät mindestens 2 Stunden abkühlen, bevor Sie es entkalken.

Aufbewahrung

- Verstauen Sie das Gerät sorgfältig, falls Sie es längere Zeit nicht benutzen sollten.
- Ziehen Sie den Netzstecker und warten Sie, bis sich das Gerät vollständig abgekühlt hat, bevor Sie es lagern.
- Leeren Sie den Wassertank **[H]**.
- Verriegeln Sie die Handhabungssperre **[J]** des Geräts.
- Kühl und trocken lagern.
- Halten Sie das Gerät von Kindern fern.

Transport

- Transportieren Sie das Gerät in seiner Originalverpackung. Die Verpackung schützt das Gerät vor Beschädigungen.
- Legen Sie keine schweren Gegenstände auf dem Gerät oder der Verpackung ab. Andernfalls könnte das Gerät beschädigt werden.
- Falls das Gerät herunterfällt, ist es möglicherweise nicht mehr funktionsfähig oder weist dauerhafte Schäden auf.

Ihre Pflichten als Endnutzer



Dieses Produkt erfüllt die Vorgaben der EU-WEEE-Direktive (2012/19/ EU). Das Produkt wurde mit einem

■ Klassifizierungssymbol für elektrische und elektronische Altgeräte (WEEE)

gekennzeichnet.

Dieses Elektro- bzw. Elektronikgerät ist mit einer durchgestrichenen Abfalltonne auf Rädern gekennzeichnet. Das Gerät darf deshalb nur getrennt vom unsortierten Siedlungsabfall gesammelt und zurückgenommen werden. Es darf somit nicht in den Hausmüll gegeben werden. Das Gerät kann z.B. bei einer kommunalen Sammelstelle oder ggf. bei einem Vertreiber (siehe unten zu deren Rücknahmepflichten in Deutschland) abgegeben werden.

Das gilt auch für alle Bauteile, Unterbaugruppen und Verbrauchsmaterialien des zu entsorgenden Altgeräts.

Bevor das Altgerät entsorgt werden darf, müssen alle Altbatterien und Altkumulatoren vom Altgerät getrennt werden, die nicht vom Altgerät umschlossen sind. Das gleiche gilt für Lampen, die zerstörungsfrei aus dem Altgerät entnommen werden können. Der Endnutzer ist zudem selbst dafür verantwortlich, personenbezogene Daten auf dem Altgerät zu löschen.

INFORMATIONEN

Die ordnungsgemäße Entsorgung gebrauchter Geräte trägt dazu bei, mögliche negative Folgen für die Umwelt und die menschliche Gesundheit zu vermeiden.

Hinweise zum Recycling



Helfen Sie mit, alle Materialien zu recyceln, die mit diesem Symbol gekennzeichnet sind. Entsorgen Sie solche Materialien, insbesondere Verpackungen, nicht im Hausmüll, sondern über die bereitgestellten Recyclingbehälter oder die entsprechenden örtlichen Sammelsysteme.

Recyceln Sie zum Umwelt- und Gesundheitsschutz elektrische und elektronische Geräte.

Rücknahmepflichten der Vertreiber

Wer auf mindestens 400 m² Verkaufsfläche Elektro- und Elektronikgeräte vertreibt oder diese gewerblich an Endnutzer abgibt, ist verpflichtet, bei Abgabe eines neuen Gerätes, ein Altgerät des Endnutzers der gleichen Geräteart, das im Wesentlichen die gleichen Funktionen wie das neue Gerät erfüllt, am Ort der Abgabe oder in unmittelbarer Nähe, unentgeltlich zurückzunehmen. Das gilt auch für Vertreiber von Lebensmitteln mit einer Gesamtverkaufsfläche von mindestens 800 m², die mehrmals im Kalenderjahr oder dauerhaft Elektro- und Elektronikgeräte anbieten und auf dem Markt bereitstellen. Solche Vertreiber müssen zudem auf Verlangen des Endnutzers Altgeräte, die in keiner äußeren Abmessung größer als 25 cm sind, (kleine Elektrogeräte) im Einzelhandelsgeschäft oder in unmittelbarer Nähe hierzu unentgeltlich zurückzunehmen; die Rücknahme darf in diesem Fall nicht an den Kauf eines Elektro- oder Elektronikgerätes verknüpft,

kann aber auf drei Altgeräte pro Geräteart beschränkt werden.

Ort der Abgabe ist auch der private Haushalt, wenn das neue Elektro- oder Elektronikgerät dort hin geliefert

wird; in diesem Fall ist die Abholung des Altgerätes für den Endnutzer kostenlos.

Die vorstehenden Pflichten gelten auch für den Vertrieb unter Verwendung von Fernkommunikationsmitteln, wenn die Vertreiber Lager- und Versandflächen für Elektro- und Elektronikgeräte bzw. Gesamtlager und Versandflächen für Lebensmittel beinhalten, die den oben genannten Verkaufsflächen entsprechen. Die unentgeltliche Abholung von Elektro- und Elektronikgeräten ist dann aber auf Wärmeüberträger (z.B. Kühlschrank), Bildschirme, Monitore und Geräte, die Bildschirme mit einer Oberfläche von mehr als 100 cm² enthalten und Geräte beschränkt, bei denen mindestens eine der äußeren Abmessungen mehr als 50 cm beträgt. Für alle übrigen Elektro- und Elektronikgeräte muss der Vertreiber geeignete Rückgabemöglichkeiten in zumutbarer Entfernung zum jeweiligen Endnutzer gewährleisten; das gilt auch für kleine Elektrogeräte (s.o.), die der Endnutzer zurückgeben möchte, ohne ein neues Gerät zu erwerben.



Bitte beachten Sie zur Inbetriebnahme, allgemeinen Verwendung und Reinigung die Hinweise auf den Seiten 5-6-7 der Bedienungsanleitung.

INFORMATIONEN

Einhaltung von RoHS-Vorgaben:

Das von Ihnen erworbene Produkt erfüllt die Vorgaben der EU-RoHS Direktive (2011/65/EU). Es enthält keine in der Direktive angegebenen gefährlichen und unzulässigen Materialien.

Technische Daten

Spannungsversorgung : 220-240V~ 50-60Hz

Stromverbrauch : 2350-2800W

Pumpendruck : 7.2 bar

Kontinuierliche Dampfmenge : 130 g / Min. (im max. Turbomodus)

Dampfstoß : 450 g/min

Technische und optische Änderungen vorbehalten.

Die am Gerät oder in der Dokumentation angegebenen Werte wurden nach maßgeblichen Standards unter Laborbedingungen ermittelt. Diese Werte können je nach Einsatz- und Umgebungsbedingungen variieren.

Service und Ersatzteile

Unsere Geräte werden nach den neuesten technischen Erkenntnissen entwickelt, produziert und geprüft. Sollte trotzdem eine Störung auftreten, so bitten wir Sie, sich mit Ihrem Fachhändler bzw. mit der Verkaufsstelle in Verbindung zu setzen. Sollte dies nicht möglich sein, wenden Sie sich bitte an das GRUNDIG-Service-Center unter folgenden Kontaktdaten:

Telefon: 0911 / 590 597 29

(Montag bis Freitag von 08.00 bis 18.00 Uhr)

Telefax: 0911 / 590 597 31

<http://service.grundig.de>

E-Mail: service@grundig.com

Unter den obengenannten Kontaktdaten erhalten Sie ebenfalls Auskunft über den Bezug möglicher Ersatz- und Zubehörteile.

GRUNDIG Kundenberatungszentrum

Montag bis Freitag von 8.00 bis 18.00 Uhr

Deutschland: 0911 / 590 597 30

Österreich : 0820 / 220 33 22 *

* gebührenpflichtig (0,145 €/Min. aus dem Festnetz, Mobilfunk: max. 0,20 €/Min.)

Haben Sie Fragen?

Unser Kundenberatungszentrum steht Ihnen werktags stets von 8.00 – 18.00 Uhr zur Verfügung.

PROBLEMLÖSUNG

Problemstellung	Mögliche Ursache	Lösung
Der Sockel heizt nicht [K] , obwohl das Gerät angeschlossen ist.	Möglicherweise gibt es ein Problem mit der elektrischen Verbindung	Überprüfen Sie den Stecker und das Netzkabel des Geräts
		Drücken Sie die Ein-/Ausschalttaste [D] .
		Wenden Sie sich an den autorisierten Service, wenn das Gerät nicht funktioniert, obwohl das Gerät eingesteckt ist und Sie die Ein-/Ausschalttaste gedrückt haben.
Das Gerät erzeugt keinen Dampf.	Die Wassermenge im Wasserreservoir ist möglicherweise nicht ausreichend.	Füllen Sie das Wasser bis zur MAX-Leitung in den Wasserbehälter.
		Überprüfen Sie, ob der Wasserbehälter [H] in seinem Gehäuse eingebaut ist.
		Das Gerät liefert keinen Dampf, wenn die Temperatur auf die Position "●" eingestellt ist. Drehen Sie die Temperatureinstellung auf die Position "●●", "●●●" oder "MAX".
Wassertropfen tropfen auf die Kleidung.	Wenn Sie den Dampfauslöser [C] drücken, bevor das Gerät die eingestellte Temperatur erreicht hat, kann Wasser austreten.	Wenn das Bügeleisen vorbereitet wird, schaltet sich das Symbol "☺" im Bedienfeld [A] vollständig aus, Ihr Gerät ist bereit zum Bügeln.
Beim Bügeln fallen Sedimente und Rückstände von der Basis [K] ab.	Solche Ablagerungen können auftreten, wenn das Wasser, das Sie in Ihrem Gerät verwenden, zu kalkhaltig ist.	Füllen Sie den Wasserbehälter des Geräts, indem Sie Leitungswasser mit demineralisiertem / destilliertem Wasser vermischen.
Auf dem Sockel sind Flecken zu sehen [K] .	Nasse Kleidung wird gebügelt / es sind Zunder Flecken auf der Unterlage aufgetreten [K] .	Wischen Sie die Sedimente und Rückstände mit einem leicht angefeuchteten Tuch ab, nachdem das Gerät ausreichend abgekühlt ist.
Die Ein-/Ausschalttaste [D] des Geräts blinkt.	Möglicherweise hat das Gerät in den automatischen Abschaltmodus geschaltet.	Drücken Sie die Ein-/Ausschalttaste [D] .
Das "CALC"-Symbol blinkt auf dem Bedienfeld [A] .	Die Zeit für die Entkalkung ist gekommen.	Führen Sie den Entkalkungsvorgang durch.

Sehr geehrte Kundin, sehr geehrter Kunde,

als Käufer eines Haushaltskleingerätes der Marke Grundig stehen Ihnen die gesetzlichen Gewährleistungsrechte (Nachbesserung und Nacherfüllung) aus dem Kaufvertrag zu. Die Gewährleistung erfolgt für die Fehlerfreiheit bei Geräteübergabe entsprechend dem jeweiligen Stand der Technik. Über die Gewährleistung hinaus räumt Ihnen der Hersteller eine Garantie ein, diese schränkt die gesetzliche Gewährleistung – die für 24 Monate ab dem Kaufdatum gilt - nicht ein. Garantiert wird die Mängelbeseitigung durch Reparatur oder Austausch nach Wahl des Herstellers.

Sollte eine Störung an Ihrem Gerät auftreten, wenden Sie sich bitte an Ihren Fachhändler bzw. den Verkäufer. Dieser wird vor Ort das Gerät prüfen und den Kundenservice durchführen. Auch soweit Ansprüche aus der Herstellergarantie bestehen, werden diese nur durch den Verkäufer abgewickelt.

Die Garantiezeit beträgt 36 Monate ab Kaufdatum.

Bedingungen:

1. Ein maschinell erstellter Original-Kaufbeleg liegt vor.
2. Das Gerät ist nur mit Original-Zubehör und Original-Ersatzteilen betrieben worden.
3. Die in der Gebrauchsanweisung erwähnten Wartungs- und Reinigungsarbeiten sind entsprechend ausgeführt worden.
4. Das Gerät wurde nicht geöffnet/zerlegt.
5. Bauteile, die einem gebrauchsbedingtem Verschleiß unterliegen, fallen nicht unter die Garantie
6. Ausgewechselte Teile werden Eigentum des Herstellers.
7. Ausgeschlossen von der Garantie sind die Mängel, die durch unsachgemäße Installation, z.B. Nichtbeachtung der VDE-Vorschriften; unsachgemäße Aufstellung, z.B. Nichtbeachtung der Einbau- oder Installationsvorschriften; äußere Einwirkung, z.B. Transportschäden, Beschädigung durch Stoß oder Schlag, Schäden durch Witterungseinflüsse, unsachgemäße Bedienung oder Beanspruchung, z.B. Nichtbeachtung der Gebrauchsanweisungen verursacht wurden.
8. Eine gewerbliche oder gleichzustellende Nutzung, z.B. in Hotels, Pensionen, Gaststätten, Arztpraxen oder Gemeinschaftsanlagen, gilt als eine nicht bestimmungsgemäße Benutzung, die die Garantie ausschließt.
9. Die Mängelbeseitigung verlängert die ursprüngliche Garantiezeit nicht.
10. Schadenersatzansprüche, auch hinsichtlich Folgeschäden, sind, soweit sie nicht auf Vorsatz oder grober Fahrlässigkeit beruhen, ausgeschlossen.
11. Der Anspruch auf Garantieleistung steht nur dem Erstkäufer zu und erlischt bei Weiterverkauf des Produktes durch den Erstkunden.
12. Die Garantie gilt für neue Produkte und nicht für Produkte, die als Gebrauchtgeräte verkauft worden sind und nicht für B-Ware.
13. Die Garantie ist nicht übertragbar.

Diese Garantiezusage ist nur gültig innerhalb der Bundesrepublik Deutschland

Garantiebedingungen - Grundig - 01/2021

01-21-02

SAFETY

Please read this instruction manual thoroughly prior to using this appliance! Follow all safety instructions in order to avoid damages due to improper use!

Keep the instruction manual for future reference. Should this appliance be given to a third party, then this instruction manual must also be handed over.

- Use this appliance for its intended purpose.
- Use this appliance indoors only. Do not use it in the bathroom or outside.
- No liability is accepted for damages resulting from incorrect usage or improper handling of the appliance.
- Do not leave this appliance unattended while it is in use. Extreme caution is advised when being used near children and persons who are restricted in their physical, sensory or mental abilities.
- Do not place this appliance on hotplates (gas, electric / coal stoves, etc.). Keep this appliance away from all hot surfaces.
- Do not open the outer casing under any circumstance. No liability is accepted for damages caused by improper use.
- Our GRUNDIG Household Appliances meet all the applicable safety standards; thus if the appliance or power cord is damaged, it must be repaired or replaced by the dealer, a service centre or a similarly qualified and authorized service person to avoid any danger. Faulty or unqualified repair work may cause danger and risk to the user.
- Never use this appliance with damp or wet hands.
- Only use the original accessories or those that are recommended by the manufacturer.
- Danger of suffocation! Keep all packaging materials away from children.
- Remove all packaging materials, labels and protective foil and dispose of them according to the applicable legal regulations.
- Clean all parts prior to usage.

SAFETY

- This appliance is intended for domestic use only.
- Make sure that your local power supply corresponds to the information on the rating plate. The only way to disconnect the appliance from the power supply is to pull the power plug out of the power outlet.
- For additional protection, this appliance should be connected to a household residual current device with a rating of no more than 30 mA. Consult your electrician for advice.
- Dry off the appliance and all accessories prior to connecting it to a power supply and prior to attaching the accessories.
- Make sure you do not accidentally trip on the power cable when the appliance is in use.
- Position the appliance in such a way that the power plug is always accessible.
- Never touch the power plug with damp or wet hands.
- Unplug the appliance before each cleaning and when the device is not in use.
- Avoid damages to the power cable by not squeezing, bending or rubbing it on sharp edges. Keep the power cable away from hot surfaces and open flames.
- Do not pull on the power cable to disconnect the appliance from the power supply and do not wrap the power cable around the appliance; use the cable storage holder provided.
- Do not use this appliance with an extension cord.
- Do not submerge the appliance, the power cable or the power plug in water or in any other liquid.
- Only clean this device with a slightly damp cloth.
- Always keep hair, clothing and other objects away from the appliance while it is in use in order to prevent injury and damages.
- Warning - Danger of Burns! Do not touch the hot soleplate. Do not lean over the iron while it is in use. Heat will rise from the device during usage! Only touch the iron by the handle.

SAFETY

- Only use the iron with the steam iron station connected.
- If this appliance falls, if water leaks or other defects occur, it must be inspected and repaired by an authorised specialist.
- Do not use this appliance until the defect has been repaired.
- Do not iron over zippers, metal buttons or other metal parts, as this could damage the soleplate.
- To ensure safe operation of the appliance, do not modify the safety features in any way.
- When walking away or leaving the appliance unattended only for a short time, make sure that the iron is always placed on the storage base and switched off.
- An unattended, hot iron can result in burn injuries!
- Never point the hot soleplate towards people, animals or electrical devices whilst steam is being emitted.
- The water drain in the bottom of the steam iron station must always be tightly sealed when the iron is in use.
- After use, always let the iron cool down completely in a location out of reach of children and persons who are restricted in their physical, sensory or mental abilities. Wait until the appliance has completely cooled down before storing it away.
- The iron must not be left unattended while it is connected to the mains supply.
- The plug must be removed from the socket-outlet before the water reservoir is filled with water.
- The iron must be used and rested on a stable surface.
- When placing the iron on its stand, ensure that the surface on which the stand is placed is stable.
- Burns can occur from touching hot metal parts, hot water or steam. Exercise care when handling.

SAFETY

- This appliance can be used by children aged from 8 years and above and persons with reduced physical, sensory or mental capabilities or lack of experience and knowledge if they have been given supervision or instruction concerning use of the appliance in a safe way and understand the hazards involved. Children shall not play with the appliance. Cleaning and user maintenance shall not be made by children without supervision.
- Always rest your iron on the base.
- Make sure that the appliance is cold before opening the lime removal cover. After using the appliance, you should wait for about 2 hours before opening the cover of the appliance.
- Do not use gasoline, solvent and abrasive cleaning agents or hard brush to clean the appliance.
- Do not wash your appliance under running water or do not soak it in water or other liquids.
- Do not use abrasive cleaning agents to clean the soleplate.
- Never direct the steam to people or pets.
- Do not allow the iron to contact with metal parts such as zippers and rivets. This may damage the soleplate of the iron.
- In the automatic shutdown mode, the product will not shut down if you press the on/off button until you unplug it. The on/off button will start to flash in ten minutes and the product will switch to stand-by.

Warnings

- Do not soak the steam station in water or other liquids. Never put vinegar, descaling agent, laundry starch, perfume or other auxiliary products that help ironing into the appliance.
- Operation of the pump may make some noise during the water drawing process; this is normal.
- “SMART” mode of your appliance is suitable for all types of fabrics that can be ironed.

Notes

OVERVIEW

Dear customer,

Congratulations on the purchase of your new GRUNDIG Steam Generator SIS 9870.

Please read the following user notes carefully to ensure full enjoyment of your quality GRUNDIG product for many years to come.

A responsible approach!



GRUNDIG focusses on contractually agreed social working conditions with fair wages for both internal employees and suppliers. We also attach great importance to the efficient use of raw materials with continuous waste reduction of several tonnes of plastic every year. Furthermore, all our accessories are available for at least 5 years.

For a future worth living.

Grundig.

Meanings of the symbols

Following symbols are used in the various sections of this manual:



Important information and useful hints about usage.



WARNING: Warnings against dangerous situations concerning the security of life and property.



WARNING: Warning for hot surfaces.



WARNING: Risk of burning and scalding due to steam.



WARNING: Warning for electric shock.

Control and parts









See the figure on page 3.

- A** Control panel
- B** Control button
- C** Steam trigger
- D** On/off button
- E** Lime removal cover
- F** Steam station
- G** Cord storage compartment
- H** Removable water tank
- I** Water refill lid
- J** Transport lock
- K** Soleplate



This product has been manufactured in environmental friendly modern plants without giving any harm to the nature.

OVERVIEW

Control panel	Symbols	Descriptions
		Temperature settings
		Steam level
		Turbo mode
		Smart mode
		Calc removal is needed
		Water reservoir is empty
		Iron is getting ready

OPERATION

Intended use

This appliance is intended only for household use and ironing; it is not suitable for professional use.

Initial use



- Before the first operation, add water to the water reservoir [H] and steam for 10-15 minutes before ironing to remove any production residues.
- A light odour may arise during the initial use. This condition will return to normal after several uses.

Ironing tips

- The appliance gets heated in a short time; iron fabrics such as synthetic and silk at first by using low temperature settings.
- Iron fabrics that may have a luster (silk etc.) by turning them inside out or by using the appliance in "SMART" mode.
- Use very little pressure when ironing fabrics such as velvet and iron them towards one single direction.
- Steam usage may cause stains on coloured silk fabrics. Do not use steam.
- 100% pure woolen clothes can be ironed by using steam.
- Ironing woolen clothes may cause a luster. Iron by turning them inside out.



WARNING: Do not allow the iron to contact with metal parts such as zippers and rivets. This may damage the soleplate of the iron.

Filling the water reservoir



WARNING



- When filling the water reservoir with water without removing it from the steam station, ensure that the appliance is unplugged.
- Do not soak the steam station [F] in water or other liquids. Never put vinegar, descaling agent, laundry starch, perfume or other auxiliary products that help ironing into the appliance.



- When you press the steam trigger [C] while the water reservoir is empty, the water reservoir empty symbol "⚠" is illuminated on the display within approx. 20 - 30 seconds.
- Your appliance is suitable to be used with tap water. If your tap water is excessively hard, we recommend you to use a mixture of tap water and demineralized / distilled water. (Do not add water from the tumble dryer.)
- Do not add perfume, water from the tumble dryer, vinegar, starch, descaling agents, ironing aids, chemically descaled water or other chemicals, as they may cause water spitting, brown staining or damage to your appliance.

OPERATION

Temperature setting

Fabric Type	Temperature Setting	Steam Setting
Synthetic	•	Without steam
Silk	••	With Steam 
Cotton	•••	With Steam 
Linen Jean	- Max	With Steam 



“SMART” mode of your appliance is suitable for all types of fabrics that can be ironed. You can do steam ironing by using the steam trigger **C** in this mode.



WARNING

- You can do steam ironing at all temperature levels except for “•” setting. Press the steam trigger **C** for steam ironing.
- Take the ironing instructions specified on the label of the fabric into consideration for ironing.

Dry ironing

Your appliance will not raise steam as long as you do not press the steam trigger **C**.

In order to use dry ironing, do not press the steam trigger **C**.



Steam ironing



- Please note that the steam button operates in intervals of 1 minute. After 1 minute of operation the steam function stops. To start again hold the steam button.
- Operation of the pump may make some noise during the water drawing process; this is normal.
- The appliance starts in Smart mode in the initial use. This level offers safe temperature and steam amount for all the fabrics that can be ironed.
- Except for the “SMART” mode, you may adjust other temperature levels by using the control button **B**.



WARNING

- Your selection shall comply with the type of the cloth to be ironed.
- While the iron is being prepared symbol “” in the control panel **A** is flashing, this means that the base temperature is being prepared to reach the selected setting. When the iron is being prepared symbol “” in the control panel turns off completely, the base temperature has reached the selected temperature level.



- You can do steam ironing by using the steam trigger **C** at all temperature levels except for “•”.
- When the appliance is ready for ironing, move the iron horizontally on the cloth to be ironed and press the steam trigger **C**. Your iron will raise steam from its soleplate **K** as long as you hold the steam trigger pressed.

OPERATION

Turbo mod



- Use the turbo steam feature for more steam and for quick ironing on thicker clothes.
- After running for 12 minutes at Turbo level, the product will automatically switch to the Max. level.
- To exit from the Turbo mode, press the control button **[B]** for 3 seconds.



WARNING: In the automatic shut-down mode, the product will not shut down if you press the on/off button **[D]** until you unplug it. The on/off button will start to flash in ten minutes and the product will switch to stand-by.

Vertical steam



- You can iron your curtains and hanged garments thanks to the vertical steam feature. Keep the appliance 15-30 cm away from the garment and curtains.
- You can do steam ironing by using the steam trigger **[C]** at all temperature levels except for “●”.
- You may also use the Turbo feature.



WARNING: Never direct the steam to people or pets.

Automatic Shutdown (Auto-Off)



- If you do not move the appliance or press any of its buttons for 10 minutes, it will shut down automatically.
- It may take time for the soleplate **[K]** to reach the previous temperature level.

INFORMATION

Cleaning and care

WARNING



- Do not soak the steam station **[F]** in water or other liquids. Never put vinegar, descaling agent, laundry starch, perfume or other auxiliary products that help ironing into the appliance.
- Do not use gasoline, solvent and abrasive cleaning agents or hard brush to clean the appliance.
- Do not use abrasive cleaning agents to clean the soleplate **[K]**.



WARNING: Do not wash your appliance under running water or do not soak it in water or other liquids.

Lime cleaning (Self-Clean)

WARNING



- Do not open the scale removal cover **[E]** while your appliance is hot.
- Before performing descaling operation on your appliance, allow it to cool down for at least 2 hours.

Storage

- If you do not intend to use the appliance for a long time, store it carefully.
- Unplug the appliance and wait for it to cool completely before storing it.
- Discharge the water in the water reservoir **[H]**.
- Lock the handling lock **[J]** of the appliance.
- Store it in a cool and dry place.
- Keep the appliance out of the reach of children.

Moving and transportation

- Carry the appliance in its original packaging during moving and transportation. The packaging of the appliance protects it against physical damages.
- Do not place heavy loads on the appliance or the packaging. The appliance may be damaged.
- Dropping the appliance may render it non-operational or cause permanent damage.

Compliance with the WEEE Directive and Disposing of the Waste Product:

This product complies with EU WEEE Directive (2012/19/EU). This product bears a classification symbol for waste electrical and electronic equipment (WEEE).



This symbol indicates that this product shall not be disposed with other household wastes at the end of its service life. Used device must be returned to official collection point for recycling of electrical and electronic devices. To find these collection systems please contact to your local authorities or retailer where the product was purchased. Each household performs important role in recovering and recycling of old appliance. Appropriate disposal of used appliance helps prevent potential negative consequences for the environment and human health.

Compliance with RoHS Directive

The product you have purchased complies with EU RoHS Directive (2011/65/EU). It does not contain harmful and prohibited materials specified in the Directive.

INFORMATION

Package information



Packaging materials of the product are manufactured from recyclable materials in accordance with our National Environment Regulations. Do not dispose of the packaging materials together with the domestic or other wastes. Take them to the packaging material collection points designated by the local authorities.

Technical data

Power supply : 220-240V~ 50-60Hz

Power : 2350-2800W

Pump pressure : 7.2 bar

Continuous steam amount : 130 g/min (in the max turbo mode)

Shock steam : 450 g/min

Technical and design modification rights are reserved.

The values which are declared in the markings affixed on your product or the other printed documents supplied with it represent the values which have been obtained in the laboratories pursuant to the pertinent standards. These values may vary according to the usage of the appliance and ambient conditions.



For commissioning, general use and cleaning, please observe the instructions on pages 5 - 6 and 7 of this operating manual.

TROUBLESHOOTING

Problem	Possible cause	Solution
The base does not heat [K] although the appliance is plugged.	There may be a problem with the connection.	Check the plug and the power cord of the appliance
		Press the on/off button [D] .
		Contact the authorized service if the appliance does not operate although the appliance is plugged and you have pressed the on/off button.
The appliance does not produce steam.	The amount of water in the water reservoir may be inadequate.	Fill the water up to the MAX line in the water reservoir.
		Check if the water reservoir [H] is installed in its housing.
		The appliance does not provide steam if the temperature is set to “●” position. Bring the temperature setting to “●●”, “●●●” or “MAX” position.
Water droplets drip on the cloth.	Water may come out when you press the steam trigger [C] before the appliance reaches the set temperature.	When the iron is being prepared symbol “☺” in the control panel [A] turns off completely, your appliance is ready for ironing.
Sediments and residues fall of from the base [K] while ironing.	Such sediments may occur if the water you use in your appliance is too calcareous.	Fill the water reservoir of the appliance by mixing the tap water and drinking water for your next ironing operations.
There are stains on the base [K] .	Wet clothes are ironed / scale stains have occurred on the base [K] .	Wipe the sediments and residues with a lightly dampened cloth after the appliance is cooled down adequately.
The on/off button [D] of the appliance flashes.	The appliance may have switched to auto off mode.	Press the on/off button [D] .
The “ CALC ” symbol flashes on the control panel [A] .	The time for descaling has come.	Perform the descaling operation.

Beko Grundig Deutschland GmbH
Rahmannstraße 3
65760 Eschborn

www.grundig.com