

GRUNDIG

Foil Shaver

User Manual



MS 6330

DE - EN - FR - ES - HR - PL - RO



01M-GMS9010-4723-01-B1

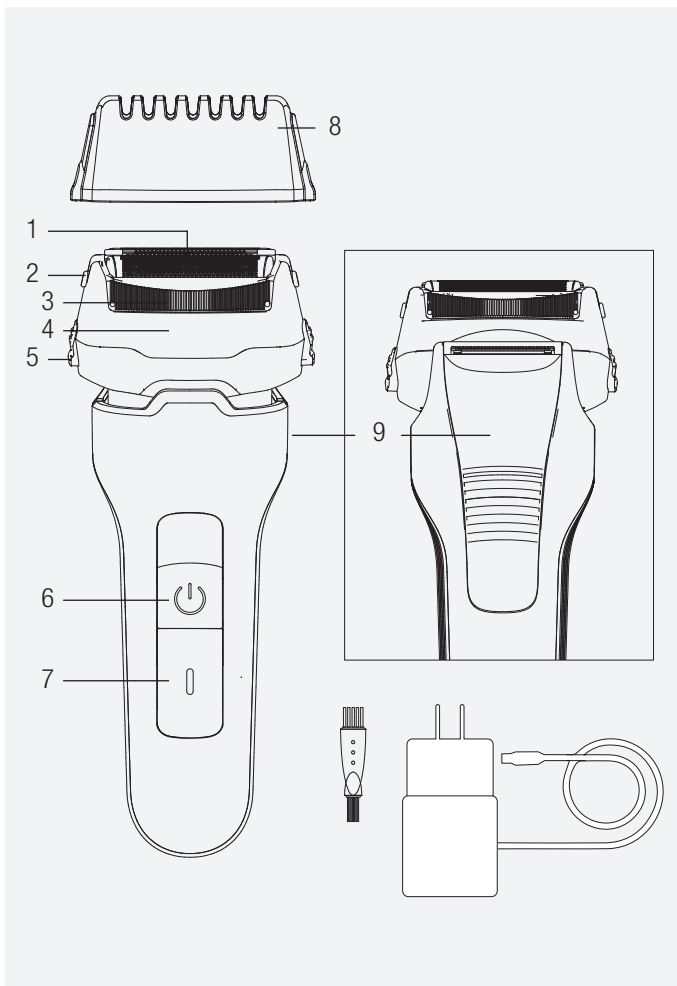

CONTENTS

DEUTSCH	08-28
ENGLISH	29-46
FRANÇAIS	47-66
ESPAÑOL	67-85
HRVATSKI	86-102
POLSKI	103-120
ROMÂNĂ	121-141

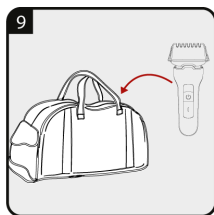
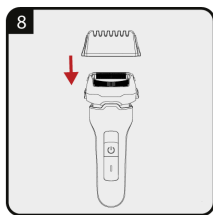
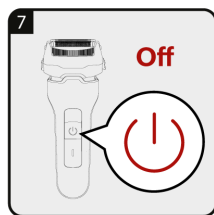
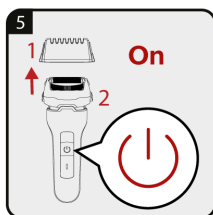
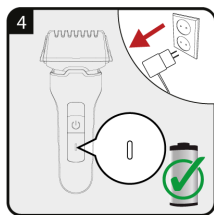
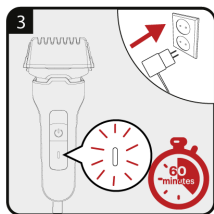
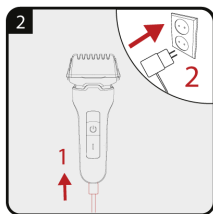
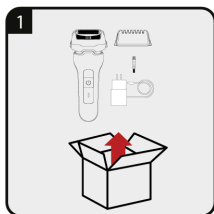

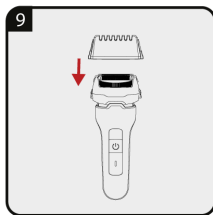
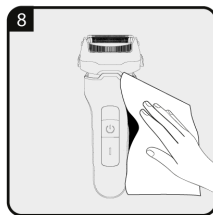
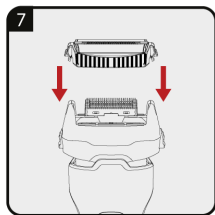
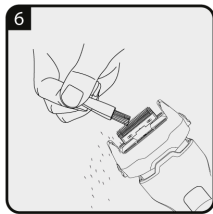
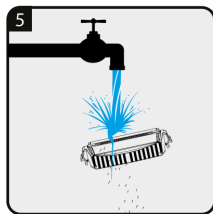
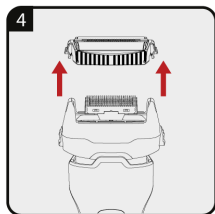
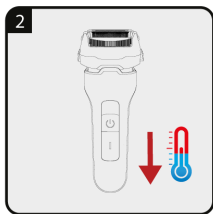
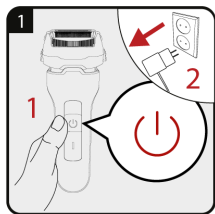



		
DE	BETRIEB	REINIGUNG UND PFLEGE
EN	OPERATION	CLEANING AND CARE
FR	FONCTIONNEMENT	NETTOYAGE ET ENTRETIEN
ES	OPERACIÓN	LIMPIEZA Y CUIDADOS
HR	RAD	ČIŠĆENJE I ODRŽAVANJE
PL	OBŚLUGA	CZYSZCZENIE I KONSERWACJA
RO	FUNȚIONAREA	CURĂȚAREA ȘI ÎNTREȚINEREA

Bitte zunächst diese Anleitung lesen!

Sehr geehrte Kundin, sehr geehrter Kunde,
danke, dass Sie sich für dieses Gerät der Marke Grundig entschieden haben. Wir hoffen, dass Sie mit diesem Gerät, das mit den höchsten Qualitätsanforderungen und der modernsten Technologie hergestellt wurde, beste Ergebnisse erzielen. Bitte lesen Sie diese Bedienungsanleitung und alle anderen Begleitdokumente aufmerksam, bevor Sie das Gerät verwenden; bewahren Sie sie zum künftigen Nachschlagen sicher auf. Wenn Sie das Gerät an einen Dritten weitergeben, händigen Sie bitte auch diese Anleitung aus. Befolgen Sie die Anweisungen, indem Sie alle Informationen und Warnhinweise in der Bedienungsanleitung beachten.

Bedeutung der Symbole

Folgende Symbole werden in den verschiedenen Abschnitten dieser Anleitung verwendet:



Wichtige Informationen und nützliche Tipps zur Verwendung.



WARNUNG: Warnhinweise zu gefährlichen Situationen im Hinblick auf die Sicherheit von Leib, Leben und Eigentum.



Schutzklasse gegen Stromschläge.



RECYCELTES UND
RECYCELBARES
PAPIER

1 Wichtige Hinweise zu Sicherheit und Umwelt

Bitte lesen Sie diese Bedienungsanleitung sorgfältig durch, bevor Sie dieses Gerät verwenden! Befolgen Sie alle Sicherheitshinweise, um Schäden durch unsachgemäße Verwendung zu vermeiden!

Die Nichtbeachtung dieser Anweisungen führt zum Erlöschen der Garantie.

1.1 Allgemeine Sicherheit

- Das Gerät ist nur für den häuslichen Gebrauch bestimmt.
- Das Gerät ist ausschließlich für das Schneiden von Barthaaren von Personen bestimmt. Jede andere Verwendung ist ausdrücklich untersagt.
-  Geeignet zur Reinigung unter offenem Wasserhahn.
- Verwenden Sie das Gerät niemals, wenn es die Scherköpfe oder das Netzteil Anzeichen von Beschädigungen aufweisen. Kontaktieren Sie den zuständigen Kundendienst.

1 Wichtige Hinweise zu Sicherheit und Umwelt

- Verwenden sie ausschließlich die mitgelieferten Teile und den mitgelieferten Netzadapter.
- Achtung! Gerät und Netzteil immer trocken halten.
- Wird das Gerät aufgeladen, ist unbedingt darauf zu achten, dass es nicht in Berührung mit Wasser oder anderen Flüssigkeiten kommt.
- Nach dem Aufladen stets den Netzadapter aus der Steckdose und das Netzadapterkabel aus der Anschlussbuchse ziehen.
- Das Gerät nicht fallen lassen.
- Ladeadapter und Netzkabel können bei Beschädigung nicht repariert werden. Bitte achten Sie darauf, den Ladeadapter entsprechend den Umweltanweisungen zu entsorgen. Sie können vom Hersteller oder autorisierten Serviceanbieter ein neues Ladegerät beziehen.

1 Wichtige Hinweise zu Sicherheit und Umwelt

- Bringen Sie niemals das Gerät, Zubehörteile oder den Netzadapter in Kontakt mit heißen Oberflächen oder in deren Nähe.
- Überprüfen Sie, ob die Netzspannung auf dem Typenschild mit Ihrer örtlichen Versorgungsspannung übereinstimmt.
- Das Gerät von Kindern fernhalten.
- Vor der Reinigung oder einfachen Wartung zunächst den Netzstecker ziehen.
- Dieses Gerät kann von Kindern ab 8 Jahren und Personen mit eingeschränkten körperlichen, sensorischen oder geistigen Fähigkeiten oder fehlender Erfahrung und Kenntnissen benutzt werden, wenn sie in sicherer Weise beaufsichtigt oder unterwiesen wurden und die damit verbundenen Gefahren verstehen. Kinder dürfen nicht mit dem Gerät spielen. Reinigung und Benutzerwartung dürfen nicht direkt durch Kindern ohne Aufsicht durchgeführt werden.

1 Wichtige Hinweise zu Sicherheit und Umwelt

- Das Gerät unter keinen Umständen öffnen. Für Schäden aufgrund eines nicht sachgerechten Umgangs wird im Rahmen der Gewährleistung keine Haftung übernommen.
- Dieses Gerät enthält Batterien, die nur von qualifizierte Personen ausgetauscht werden dürfen.
- **WARNUNG:** Verwenden Sie zum Aufladen des Akkus nur das mit diesem Gerät gelieferte abnehmbare Netzteil.
- **WARNUNG:** Lösen Sie das Handteil vom Versorgungskabel, bevor Sie es in Wasser reinigen.
- **WARNUNG:** Adapter darf nicht ins Wasser fallen.
- Quetschen oder biegen Sie das Netzkabel nicht und reiben Sie es nicht an scharfen Kanten, um Beschädigungen zu vermeiden. Halten Sie das Kabel von heißen Oberflächen und offenen Flammen fern.

1 Wichtige Hinweise zu Sicherheit und Umwelt

- Wenn Sie die Verpackung der Materialien behalten, lagern Sie diese aus der Reichweite von Kindern.
- Vor dem Entfernen der Batterie sollte das Produkt von der Stromversorgung getrennt werden. Beachten Sie bei der Entsorgung der Batterie die örtlichen Gesetze und Vorschriften.
- Nach den ersten Anwendungen kann es zu einer vorübergehenden Rötung oder Reizung der Haut kommen, da sich die Haut erst an die Rasur gewöhnen muss. Dies ist normal und hält in der Regel zwischen 2 und 4 Wochen an.
- Um die Scherleistung zu gewährleisten, wird empfohlen, das Gerät nicht länger als 10 Minuten am Stück zu verwenden.

1 Wichtige Hinweise zu Sicherheit und Umwelt

1.2 Ihre Pflichten als Endnutzer



Dieses Produkt erfüllt die Vorgaben der EU-WEEE-Direktive (2012/19/ EU). Das Produkt wurde mit einem Klassifizierungssymbol für elektrische und elektronische Altgeräte (WEEE) gekennzeichnet.

Dieses Elektro- bzw. Elektronikgerät ist mit einer durchgestrichenen Abfalltonne auf Rädern gekennzeichnet. Das Gerät darf deshalb nur getrennt vom unsortierten Siedlungsabfall gesammelt und zurückgenommen werden. Es darf somit nicht in den Hausmüll gegeben werden. Das Gerät kann z.B. bei einer kommunalen Sammelstelle oder ggf. bei einem Vertreiber (siehe unten zu deren Rücknahmepflichten in Deutschland) abgegeben werden.

Das gilt auch für alle Bauteile, Unterbaugruppen und Verbrauchsmaterialien des zu entsorgenden Altgeräts.

Bevor das Altgerät entsorgt werden darf, müssen alle Altbatterien und Altakkumulatoren vom Altgerät getrennt werden, die nicht vom Altgerät umschlossen sind. Das gleiche gilt für Lampen, die zerstörungsfrei aus dem Altgerät entnommen werden können. Der Endnutzer ist zudem selbst dafür verantwortlich, personenbezogene Daten auf dem Altgerät zu löschen.

Die ordnungsgemäße Entsorgung gebrauchter Geräte trägt dazu bei, mögliche negative Folgen für die Umwelt und die menschliche Gesundheit zu vermeiden.

1 Wichtige Hinweise zu Sicherheit und Umwelt

1.3 Hinweise zum Recycling



Helfen Sie mit, alle Materialien zu recyceln, die mit diesem Symbol gekennzeichnet sind. Entsorgen Sie solche Materialien, insbesondere Verpackungen, nicht im Hausmüll, sondern über die bereitgestellten Recyclingbehälter oder die entsprechenden örtlichen Sammelsysteme.

Recyceln Sie zum Umwelt - und Gesundheitsschutz elektrische und elektronische Geräte.

1.4 Rücknahmepflichten der Vertreiber

Wer auf mindestens 400 m² Verkaufsfläche Elektro- und Elektronikgeräte vertreibt oder diese gewerblich an Endnutzer abgibt, ist verpflichtet, bei Abgabe eines neuen Gerätes, ein Altgerät des Endnutzers der gleichen Geräteart, das im Wesentlichen die gleichen Funktionen wie das neue Gerät erfüllt, am Ort der Abgabe oder in unmittelbarer Nähe, unentgeltlich zurückzunehmen. Das gilt auch für Vertreiber von Lebensmitteln mit einer Gesamtverkaufsfläche von mindestens 800 m², die mehrmals im Kalenderjahr oder dauerhaft Elektro- und Elektronikgeräte anbieten und auf dem Markt bereitstellen. Solche Vertreiber müssen zudem auf Verlangen des Endnutzers Altgeräte, die in keiner äußeren Abmessung größer als 25 cm sind, (kleine Elektrogeräte) im Einzelhandelsgeschäft oder in unmittelbarer Nähe hierzu unentgeltlich zurückzunehmen; die Rücknahme darf in diesem Fall nicht an den Kauf eines Elektro- oder Elektronikgerätes verknüpft, kann aber auf drei Altgeräte pro Geräteart beschränkt werden.

1 Wichtige Hinweise zu Sicherheit und Umwelt

Ort der Abgabe ist auch der private Haushalt, wenn das neue Elektro- oder Elektronikgerät dorthin geliefert wird, in diesem Fall ist die Abholung des Altgerätes für den Endnutzer kostenlos.

Die vorstehenden Pflichten gelten auch für den Vertrieb unter Verwendung von Fernkommunikationsmitteln, wenn die Vertreiber Lager- und Versandflächen für Elektro- und Elektronikgeräte bzw. Gesamtlager und Versandflächen für Lebensmittel beinhalten, die den oben genannten Verkaufsflächen entsprechen. Die unentgeltliche Abholung von Elektro- und Elektronikgeräten ist dann aber auf Wärmeüberträger (z.B. Kühlschrank), Bildschirme, Monitore und Geräte, die Bildschirme mit einer Oberfläche von mehr als 100 cm² enthalten und Geräte beschränkt, bei denen mindestens eine der äußeren Abmessungen mehr als 50 cm beträgt. Für alle übrigen Elektro- und Elektronikgeräte muss der Vertreiber geeignete Rückgabemöglichkeiten in zumutbarer Entfernung zum jeweiligen Endnutzer gewährleisten; das gilt auch für kleine Elektrogeräte (s.o.), die der Endnutzer zurückgeben möchte, ohne ein neues Gerät zu erwerben.

1.5 Einhaltung von RoHS-Vorgaben:

Das von Ihnen erworbene Produkt erfüllt die Vorgaben der EU-RoHS Direktive (2011/65/EU). Es enthält keine in der Direktive angegebenen gefährlichen und unzulässigen Materialien.

1 Wichtige Hinweise zu Sicherheit und Umwelt

1.6 Hinweise zu Gerätebatterien

In diesem Gerät wird ein tragbarer Akkumulator verbaut. Bevor das Altgerät entsorgt werden darf, müssen alle Altbatterien und Altakkumulatoren vom Altgerät getrennt werden, die nicht vom Altgerät umschlossen sind.

Wichtiger Hinweis zur Entnahme von Altbatterien/Altakkumulatoren:

Die Sicherheit unserer Kunden steht für uns an oberster Stelle. Wir raten Ihnen daher zu Ihrer eigenen Sicherheit davon ab, das Produkt eigenhändig zu öffnen. Das Öffnen unserer Produkte sowie die Entnahme von Gerätebatterien und -akkumulatoren sollte ausschließlich von qualifiziertem Fachpersonal durchgeführt werden.

Bitte setzen Sie sich in diesem Fall mit unserem Kundendienst unter info@bg-deutschland.de in Verbindung. Wir stellen auf Anfrage gerne entsprechende Anleitungen zur Demontage für qualifiziertes Fachpersonal bereit.

Vielen Dank für Ihr Verständnis.

1.7 Informationen zur Entsorgung von Akkus/ Batterien



Dieses Symbol an Akkus/Batterien oder an der Verpackung zeigt an, dass der Akku oder die Batterie nicht über den herkömmlichen Hausmüll entsorgt werden darf.

Entsorgen Sie verbrauchte Akkus/Batterien immer in Übereinstimmung mit den örtlichen Umweltrichtlinien. Informieren Sie sich bei Ihrer Stadtverwaltung nach den jeweiligen Entsorgungsrichtlinien.

2 Auf einen Blick

2.1 Bedienelemente

Siehe Abbildung auf Seite 3.

1. Rasierfolie
2. Entriegelungsknöpfe für Scherfolienrahmen (auf beiden Seiten)
3. Rasierfolienrahmen
4. Rasierkopf
5. Entriegelungstasten für den Rasierkopf (auf beiden Seiten)
6. Ein-/Aus-Taste
7. Display
8. Schutz
9. Haarschneider

Sonstiges Zubehör

Netzadapter

Reinigungsbürste

2.2 Technische Daten

Betriebstemperatur:

+5 °C bis +40 °C

Lagerungstemperatur:

0 °C bis +40 °C

Parameter der externen Stromversorgung

Hersteller: E-TEK Electronics
Manufactory CO., LTD

Modellidentifikator:

ZDJ050100EU

Eingangsspannung:

100-240V~

Eingangsfrequenz: 50/60Hz

Eingangsstrom: 0.2A

Ausgangsspannung: 5.0V DC

Ausgangsstrom: 1.0A

Ausgangsleistung: 5.0W

Durchschnittliche

Wirkeffizienz: 76.21%

Effizienz bei geringer Last (10 %): 68.89%

Leistungsaufnahme ohne Last: 0.05W

2 Auf einen Blick

Schutzklasse:

Herrenrasierer IPX6

Adapter IPX4

Batterien: Li-Ion (wiederaufladbare Lithium-Ion Batterie)

Elektroisolationsklasse: II

Technische und optische Änderungen vorbehalten.

Die am Gerät oder in der Dokumentation angegebenen Werte wurden nach maßgeblichen Standards unter Laborbedingungen ermittelt. Diese Werte können je nach Einsatz- und Umgebungsbedingungen variieren.

3 Stromversorgung

3.1 Betrieb mit Netzadapter

Überprüfen Sie, ob die auf dem Typenschild des Netzadapters angegebene Netzspannung mit Ihrer örtlichen Versorgungsspannung übereinstimmt.

Nur durch Ziehen des Netzadapters ist das Gerät von der Stromversorgung zu trennen.

1. Den Ladestecker in die Buchse des Geräts stecken, und den Netzadapter in die Steckdose stecken.



VORSICHT! Die Nut am Ladestecker muss mit der Einkerbung in der Buchse des Geräts übereinstimmen.

- LED-Licht zeigt an, bis es vollständig aufgeladen ist. Nach dem vollständigen Aufladen erlischt das Licht vollständig.



Ladezeit: 1,5 Stunden, wenn die Batterie vollständig aufgeladen ist

- Die LED-Leuchte beginnt zu blinken, wenn das Gerät während des Betriebs eine niedrige Akkukapazität erreicht.
- Wenn die Batterien entladen sind: LED-Leuchten werden nicht angezeigt.

3 Stromversorgung



Entladen Sie das Gerät durch normale Benutzung. Laden Sie es dann wieder vollständig auf. Die maximale Akkukapazität wird erst nach mehrmaligem Auf- und Entladen erreicht.



Netzteil und Gehäuse können während des Aufladens warm werden; dies ist normal.



Wenn das Gerät vollständig aufgeladen ist, verfügt es über eine kabellose Betriebszeit von bis zu 70 Minuten.



VORSICHT! Das Gerät funktioniert nicht, wenn es eingesteckt ist. Bitte versuchen Sie nicht, den Trimmer zu bedienen, während er eingesteckt ist.



Trennen Sie das Netzteil bei Nichtbenutzung von Steckdose und Gerät.



VORSICHT! Verwenden Sie das Gerät im Badezimmer oder neben einem Wasseranschluss ausschließlich im Akku-Betrieb, niemals jedoch im Netz-Betrieb.

3 Stromversorgung



Das Gerät wird nicht an das Stromnetz angeschlossen, wenn die Batterie leer ist. Stellen Sie sicher, dass das Gerät während des Ladevorgangs ausgeschaltet ist.

3.2 Optimierung der Lebensdauer der wiederaufladbaren Batterie



VORSICHT! Lassen Sie den Schalteradapter nicht länger als 24 Stunden in der Steckdose stecken.



VORSICHT! Entladen Sie die Batterie zweimal im Jahr vollständig, indem Sie den Motor bis zum Stopp laufen lassen. Laden Sie dann die Batterie vollständig auf.



VORSICHT! Bitte nicht für eine lange Zeit betreiben, da sonst der Adapter verbrannt werden kann.

4 Anwendung

Ziehen Sie vor der Verwendung den Stecker des Adapters aus der Netzsteckdose und entfernen Sie das Verbindungskabel vom Gehäuse.

Wir empfehlen, zuerst einen kleinen Bereich zu kürzen, um sich mit dem Gerät vertraut zu machen.

4.1 Bart rasieren

1. Beim Rasieren nur leichten Druck ausüben. Gegen die Richtung des Bartwuchses schneiden. Ziehen Sie die Haut stets glatt, wenn Sie Problembereiche rasieren (z. B. unter dem Kinn).
2. Rasieren Sie stets gegen die natürliche Wuchsrichtung der Barthaare. Bei dichtem oder vollem Bartwuchs, der nicht mit einer einzigen Rasur entfernt werden kann, rasieren Sie einmal schnell und oberflächlich und anschließend ein zweites mal gründlich.
3. Beste Ergebnisse erzielen Sie bei Einsatz auf trockener Haut.

4. Es kann circa 2 Wochen dauern, bis sich die Haut an die Trockenrasur gewöhnt hat.

4.2 Schneiden längerer Haare

1. Verwenden Sie den Haarschneider auf dem Produkt, um längere Barthaare und Seitenhaare zu schneiden.
2. Nehmen Sie den Schutz ab und schieben Sie den Haarschneider nach oben.
3. Drücken Sie die ON/OFF-Taste.
4. Setzen Sie den Haarschneider wie in der Abbildung gezeigt auf die Haut und rasieren Sie.
5. Schalten Sie das Gerät nach dem Gebrauch aus, indem Sie die ON/OFF-Taste drücken.

4 Anwendung

4.3 Folienrahmen und Klingenblöcke ersetzen

Sie können den Folienrahmen und die Klingenblöcke austauschen. Das passende Ersatzsystem (mit zwei Klingenblöcken und einem Folienrahmen) ist unter der Artikel-Nr. MSR 93 erhältlich. Fragen Sie Ihren Fachhändler danach.

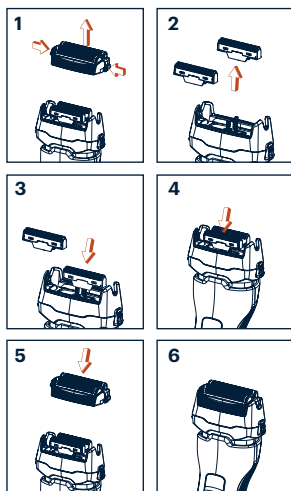

4 Anwendung

4.4 Austauschen des Folienrahmens

1. Entfernen Sie den Folienrahmen. Drücken Sie hierzu die seitlichen Verriegelungstasten.
2. Befestigen Sie den neuen Folienrahmen am Gehäuse.



ACHTUNG ! Stellen Sie sicher, dass der Folienrahmen in Position ist und dass er nicht im Gehäuse bewegt werden kann.

4.5 Austauschen der Klingenblöcke

1. Entfernen Sie die Klingenblöcke, indem Sie diese nach oben von der Halterung der Klingenblöcke abziehen.
2. Setzen Sie die neuen Klingenblöcke auf die Halterung der Klingenblöcke.



ACHTUNG ! Stellen Sie sicher, dass die Klingenblöcke fest auf der Halterung sitzen.



Für eine optimale Rasur tauschen Sie den Folienrahmen und die Klingenblöcke stets zusammen aus.

5 Informationen

Das Gerät muss regelmäßig gereinigt werden, um dauerhaft ein hervorragendes Leistungsniveau zu gewährleisten und optimale Ergebnisse zu erreichen.

5.1 Reinigung und Pflege

Ziehen Sie vor dem Reinigen den Stecker des Adapters aus der Netzsteckdose und entfernen Sie das Verbindungskabel vom Gehäuse.



Verwenden Sie niemals Flüssigkeiten zum Reinigen des Geräts. Verwenden Sie nur die mitgelieferte Reinigungsbürste und Wasser.



Haarreste sollten nach jeder Anwendung entfernt werden.

Entfernen Sie die Haare ausschließlich mit der Reinigungsbürste vom Scherkopf. Der Scherkopf kann mit Wasser oder anderen Flüssigkeiten gereinigt werden.

5.2 Aufbewahrung

- Falls Sie das Gerät längere Zeit nicht benutzen möchten, bewahren Sie es bitte sorgfältig auf.
- Achten Sie darauf, dass das Gerät ausgeschaltet und vollständig trocken ist.
- Bewahren Sie es an einem kühlen, trockenen Ort auf.
- Achten Sie darauf, dass sich das Gerät stets außerhalb der Reichweite von Kindern befindet.

5 Informationen

5.3 Service und Ersatzteile

Unsere Geräte werden nach den neuesten technischen Erkenntnissen entwickelt, produziert und geprüft. Sollte trotzdem eine Störung auftreten, so bitten wir Sie, sich mit Ihrem Fachhändler bzw. mit der Verkaufsstelle in Verbindung zu setzen. Sollte dies nicht möglich sein, wenden Sie sich bitte an das BEKO GRUNDIG Service-Center unter folgenden Kontaktdaten:

Telefon: 0911 / 590 597 29

(Montag bis Freitag von 08.00 bis 18.00 Uhr)

E-Mail: service@bg-deutschland.de

Homepage: www.grundig.com/de-de/support

(Elektrokleingeräte)

Unter den oben genannten Kontaktdaten erhalten Sie ebenfalls Auskunft über den Bezug möglicher Ersatz- und Zubehörteile.

6.4 BEKO GRUNDIG Kundenberatungszentrum

Montag bis Freitag von 8.00 bis 18.00 Uhr

Deutschland: 0911 / 59 059 730

Österreich: 0820 / 220 33 22*

***gebührenpflichtig (0,145 €/Min. aus dem Festnetz,
Mobilfunk: max. 0,20 €/Min.)**

Haben Sie Fragen?

Unser Kundenberatungszentrum steht Ihnen werktags stets von 8.00 – 18.00 Uhr zur Verfügung.

6 Fehlerbehebung

Fehler	Mögliche Ursachen	Aktion
Keine Funktion.	Der Akku ist möglicherweise nicht geladen.	Laden Sie das Produkt auf.
Die Schnittleistung lässt nach.	Möglicherweise sind Haare im Schneidblock oder im Haarschneider eingeklemmt.	Reinigen Sie das Gerät wie in dem entsprechenden Kapitel beschrieben.
Der Akku kann nicht aufgeladen werden oder die Akkuleistung ist sehr gering.	Der Akku hat das Ende seiner Nutzungsdauer erreicht.	Das Produkt muss ordnungsgemäß entsorgt werden, wie in dem entsprechenden Kapitel beschrieben.



Bitte beachten Sie zur Inbetriebnahme, allgemeinen Verwendung und Reinigung die Hinweise auf den Seiten 4-5 der Bedienungsanleitung.

Sehr geehrte Kundin, sehr geehrter Kunde,

als Käufer eines Haushaltskleingerätes der Marke Grundig stehen Ihnen die gesetzlichen Gewährleistungsrechte (Nachbesserung und Nacherfüllung) aus dem Kaufvertrag zu. Die Gewährleistung erfolgt für die Fehlerfreiheit bei Geräteübergabe entsprechend dem jeweiligen Stand der Technik. Über die Gewährleistung hinaus räumt Ihnen der Hersteller eine Garantie ein, diese schränkt die gesetzliche Gewährleistung – die für 24 Monate ab dem Kaufdatum gilt - nicht ein. Garantiert wird die Mängelbeseitigung durch Reparatur oder Austausch nach Wahl des Herstellers.

Sollte eine Störung an Ihrem Gerät auftreten, wenden Sie sich bitte an Ihren Fachhändler bzw. den Verkäufer. Dieser wird vor Ort das Gerät prüfen und den Kundenservice durchführen. Auch soweit Ansprüche aus der Herstellergarantie bestehen, werden diese nur durch den Verkäufer abgewickelt.

Die Garantiezeit beträgt 36 Monate ab Kaufdatum.

Bedingungen:

1. Ein maschinell erstellter Original-Kaufbeleg liegt vor.
2. Das Gerät ist nur mit Original-Zubehör und Original-Ersatzteilen betrieben worden.
3. Die in der Gebrauchsanweisung erwähnten Wartungs- und Reinigungsarbeiten sind entsprechend ausgeführt worden.
4. Das Gerät wurde nicht geöffnet/zerlegt.
5. Bauteile, die einem gebrauchsbedingtem Verschleiß unterliegen, fallen nicht unter die Garantie
6. Ausgewechselte Teile werden Eigentum des Herstellers.
7. Ausgeschlossen von der Garantie sind die Mängel, die durch unsachgemäße Installation, z.B. Nichtbeachtung der VDE-Vorschriften; unsachgemäße Aufstellung, z.B. Nichtbeachtung der Einbau- oder Installationsvorschriften; äußere Einwirkung, z.B. Transportschäden, Beschädigung durch Stoß oder Schlag, Schäden durch Witterungseinflüsse, unsachgemäße Bedienung oder Beanspruchung, z.B. Nichtbeachtung der Gebrauchsanweisungen verursacht wurden.
8. Eine gewerbliche oder gleichzustellende Nutzung, z.B. in Hotels, Pensionen, Gaststätten, Arztpraxen oder Gemeinschaftsanlagen, gilt als eine nicht bestimmungsgemäße Benutzung, die die Garantie ausschließt.
9. Die Mängelbeseitigung verlängert die ursprüngliche Garantiezeit nicht.
10. Schadenersatzansprüche, auch hinsichtlich Folgeschäden, sind, soweit sie nicht auf Vorsatz oder grober Fahrlässigkeit beruhen, ausgeschlossen.
11. Der Anspruch auf Garantieleistung steht nur dem Erstkäufer zu und erlischt bei Weiterverkauf des Produktes durch den Erstkunden.
12. Die Garantie gilt für neue Produkte und nicht für Produkte, die als Gebrauchtgeräte verkauft worden sind und nicht für B-Ware.
13. Die Garantie ist nicht übertragbar.

Diese Garantiezusage ist nur gültig innerhalb der Bundesrepublik Deutschland

Garantiebedingungen - Grundig - 11/2023

Please read this manual first!

Dear Customer,

Thank you for purchasing a Grundig product. We hope that you get the best results from your product which has been manufactured with high quality and state-of-the-art technology. Therefore, please read this entire user manual and all other accompanying documents carefully before using the product and keep it as a reference for future use. If you hand-over the product to someone else, give the user manual as well. Follow all warnings and information in the user manual.

Meanings of the symbols

Following symbols are used in various sections of this manual:



Important information and useful hints about usage.



WARNING: Warnings against dangerous situations concerning the security of life and property.



Electrical insulation class.



RECYCLED &
RECYCLABLE
PAPER

1 Important safety and environmental instructions

Please read this instruction manual thoroughly prior to using this appliance! Follow all safety instructions in order to avoid damage due to improper use!

Failure to follow these instructions voids any granted warranty.

1.1 Safety warnings

- The appliance is designed for domestic use only.
- The device is intended for cutting human facial hair only. Any other usage is explicitly prohibited.
-  Suitable for cleaning under an open water tap.
- Never use the device if the shaving heads or the main adapter display signs of damage. In such a case, please contact the competent customer service.
- Only use the appliance with the parts and power adapter supplied.

1 Important safety and environmental instructions

- Attention! Keep the device and the main adapter always dry.
- When the appliance is being charged, on no account should it come into contact with water or any other liquid.
- After charging, always unplug the cable from the socket and disconnect the power adapter from the wall socket.
- Do not drop the appliance.
- Charging adaptor and power cable cannot be repaired once damaged. Please make sure that you dispose the charging adaptor in accordance with environmental directions. You can get your new charger from the manufacturer or authorised service provider.
- Never place the appliance, accessories or power adapter on or near hot surfaces.
- Check that the mains voltage on the rating label corresponds to your local mains supply.

1 Important safety and environmental instructions

- Keep the appliance out of the reach of children.
- Before cleaning or user maintenance operation first plug out.
- This appliance can be used by children aged from 8 years and above and persons with reduced physical, sensory or mental capabilities or lack of experience and knowledge if they have been given supervision or instruction concerning use of the appliance in a safe way and understand the hazards involved. Children shall not play with the appliance. Cleaning and user maintenance shall not be made by children without supervision.
- Do not open the appliance under any circumstances.
No warranty claims are accepted for damage caused by improper handling.
- This appliance contains batteries that are only replaceable by skilled persons.

1 Important safety and environmental instructions

- **WARNING:** For the purposes of recharging the battery, only use the detachable supply unit provided with this appliance.
- **WARNING:** Detach the hand-held part from the supply cord before cleaning it in water.
- **WARNING:** Adaptor cannot fall in water.
- Do not squeeze or bend the power cord and do not rub in on sharp edges in order to prevent any damage. Keep the cord away from hot surfaces and open flames.
- If you keep the packaging materials, keep them out of the reach of children.
- This appliance is designed solely for shaving human beard. Any other use is expressly prohibited.
- Before removing the battery, the product should be disconnected from the electricity supply. Observe the local legislation and regulations when disposing of the battery.

1 Important safety and environmental instructions

- After the first uses you may notice temporary reddening or irritation of the skin, as the skin first needs to become used to shaving. This is normal and generally lasts between 2 and 4 weeks.
- To ensure shearing performance, it is not recommended to use the device for more than 10 minutes in one time.

1 Important safety and environmental instructions

1.2 Compliance with the WEEE Directive and Disposing of the Waste Product:

This product complies with EU WEEE Directive (2012/19/EU). This product bears a classification symbol for waste electrical and electronic equipment (WEEE).

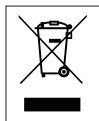

This symbol indicates that this product shall not be disposed with other household wastes at the end of its service life. Used device must be returned to official collection point for recycling of electrical and electronic devices. To find these collection systems please contact to your local authorities or retailer where the product was purchased. Each household performs important role in recovering and recycling of old appliance. Appropriate disposal of used appliance helps prevent potential negative consequences for the environment and human health.

1.3 Compliance with RoHS Directive

The product you have purchased complies with EU RoHS Directive (2011/65/EU). It does not contain harmful and prohibited materials specified in the Directive.

1 Important safety and environmental instructions

1.4 Package information



Packaging materials of the product are manufactured from recyclable materials in accordance with our National Environment Regulations. Do not dispose of the packaging materials together with the domestic or other wastes. Take them to the packaging material collection points designated by the local authorities.

1.5 Information on Waste Batteries



This symbol on rechargeable batteries/batteries or on the packaging indicates that the rechargeable battery/battery may not be disposed of with regular house hold rubbish. For certain rechargeable batteries/batteries, this symbol may be supplemented by a chemical symbol. Symbols for mercury (Hg) or lead (Pb) are provided if the rechargeable batteries/batteries contain more than 0,0005 % mercury or more than 0,004 % lead.

Rechargeable batteries/batteries, including those which do not contain heavy metal, may not be disposed of with household waste. Always dispose of used batteries in accordance with local environmental regulations. Make enquiries about the applicable disposal regulations where you live.

2 Overview

2.1 Controls and parts

See the illustrations on page 3.

1. Shaving foil
2. Release buttons for shaving foil frame (on both sides)
3. Shaving foil frame
4. Shaving head
5. Release buttons for shaving head (on both sides)
6. On/Off button
7. Display
8. Guard
9. Hair clippers

Other Accessories

Power adapter

Cleaning brush

2.2 Technical data

Operating temperature:

+5°C - +40°C

Storage temperature:

0°C - +40°C

Parameter of External Power Supply

Manufacturer: E-TEK Electronics
Manufactory CO., LTD

Model Identifier:

ZDJ050100EU

Input Voltage: 100-240V~

Input Frequency: 50/60Hz

Input Current: 0.2A

Output Voltage: 5.0V DC

Output Current: 1.0A

Output Power: 5.0W

Average active efficiency:

76.21%

Efficiency at low load(10%):

68.89%

No-load power consumption:

0.05W

2 Overview

Protection class:

Foil shaver IPX6

Adaptor IPX4

Batteries: Li-ion (Lithium-ion rechargeable battery)

Electrical insulation class: II

Design and specifications subject to change without notice.

The values which are declared in the markings affixed on your appliance or other printed documents supplied with it represent the values which were obtained in the laboratories pursuant to the pertinent standards. These values may vary according to the usage of the appliance and ambient conditions.

3 Power supply

3.1 Operating with the power adapter

Check that the voltage indicated on the rating plate of the power adapter corresponds to your local power supply.

The only way to disconnect the appliance from the power supply is to unplug the power adapter.

1. Plug the charging plug into the appliance socket and the power adapter into the wall socket.



CAUTION! The groove on the charging plug must match the notch in the appliance socket.

– LED light shows until it's fully charged. After full charge, light will go out completely.



Charging time: 1.5 hours when the battery is fully charged

2. LED light will start flashing when the unit reaches low battery capacity during operation.

– When the batteries are discharged: LED light will not display.



Discharge the appliance through normal use. Then recharge to full capacity. Maximum battery capacity will only be reached after several charging/discharging cycles.



The adapter and unit may become warm while charging; this is normal operation.

3 Power supply



When the appliance is fully charged, it has a cordless operating time of up to 70 minutes.



Unplug the adapter from the wall when not in use.



CAUTION! When in the bathroom or beside a water connection, only use the appliance in battery mode; never run it from the mains.



The appliance does not run from the mains when the battery is empty. Make sure the appliance is switched off during charging.

3.2 Optimising the lifetime of the rechargeable battery



CAUTION! Do not leave the switch adapter plugged into the wall socket for more than 24 hours.

3 Power supply



CAUTION! Discharge the battery completely twice a year by letting the motor run until it stops. Then fully re-charge the battery.



CAUTION! Please do not operate for long time, or it may burn the adapter.

4 Operation

Before Using, remove the plug of adapter from the mains power socket and remove the connect wire from body.

We recommend to shave a small area first to familiarize yourself with the shaver head.

4.1 Beard shaving

1. Apply light pressure only when shaving. Cut against the beard growth direction. Smooth the skin by stretching, when shaving challenging areas (e.g. beneath the chin).
2. Always shave against the natural growth direction of facial hair. In case of abundant or full beard growth, which cannot be removed with one single shave, shave once fast and superficial and the repeat the procedure in a thorough manner for a second time.
3. You get best results when using the device on dry skin.

4. It may take about 2 weeks for your skin to adapt to dry shaving.

4.2 Cutting longer hair

1. Use the hair clippers on the product to cut longer beard hair and side burns.
2. Remove the guard and slide the hair clippers upwards.
3. Press the ON / OFF button.
4. Position the hair clipper on the skin as shown in figure and shave.
5. Switch off the product after use by pressing the ON/ OFF button.

4 Operation

4.3 Replacing the foil frame and blade blocks

You can replace the foil frame and blade blocks. The appropriate replacement shaving system (containing two blade blocks and one foil frame) is article number MSR 93. Ask your specialist dealer about it.

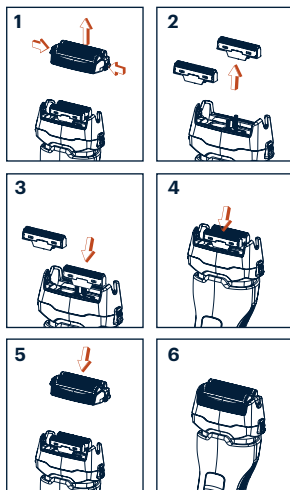

4 Operation

4.4 Replacing the foil frame

1. Remove the foil frame. To do so, push the side lock buttons.
2. Fix the new foil frame in the housing.



CAUTION! Ensure that the foil frame is firmly in position and cannot move within the housing.

4.5 Replacing the blade blocks

1. Remove the blade blocks by pulling them upwards off the oscillator.
2. Place the new blade blocks on the oscillator.



CAUTION! Please do not operate for long time, or it may burn the adapter.



For an optimum shaving experience, always replace foil frame and blade blocks at the same time.

5 Information

The appliance must be cleaned regularly so that you can continue to enjoy its top performance and optimum results.

5.1 Cleaning and care

Before cleaning, remove the plug of adapter from the mains power socket and remove the connect wire from body.



Never use liquids to clean the appliance. Use the cleaning brush provided and water only.



Remove any clippings after each use.

Remove the hairs from the shaving head only by using the cleaning brush. The shaving head can be cleaned with water or other appropriate fluids.

5.2 Storage

- If you do not plan to use the appliance for a long period of time, please store it carefully.
- Make sure that it is unplugged and is completely dry.
- Store the appliance in a cool, dry place.
- Make sure that the appliance is kept out of the reach of children.



For commissioning, general use and cleaning, please observe the instructions on pages 4-5 of this operating manual.

6 Troubleshooting

Fault	Possible causes	Action
No function.	The battery may not be charged.	Recharge the product.
Cutting performance is deteriorating.	Hair may be stuck inside the cutter block or hair clipper.	Clean the product as described in the corresponding chapter.
Battery cannot be charged or the battery performance is very low.	The battery have reached the end of its service life.	The product must be disposed properly as described in the corresponding chapter.

Veillez d'abord lire ce manuel !

Cher client(e),

Nous vous remercions d'avoir choisi un produit Grundig. Nous aimerions que vous obteniez une efficacité optimale de ce produit de haute qualité qui a été fabriqué avec une technologie de pointe. Veuillez vous assurer que vous avez bien lu et compris ce guide et la documentation complémentaire avant de les utiliser et conservez-les comme référence. Joignez ce guide à l'aspirateur si vous le remettez à quelqu'un d'autre. Respectez tous les avertissements et informations contenues dans le présent document et suivez les instructions.



Points de collecte sur www.quefairedemesdechets.fr
Privilégiez la réparation ou le don de votre appareil !



Signification des symboles

Les symboles suivants sont repris tout au long de ce manuel :



Informations importantes et conseils utiles concernant l'utilisation de l'appareil.



AVERTISSEMENT: Avertissement sur les situations dangereuses concernant la sécurité des biens et des personnes.



Catégorie de protection contre le risque d'électrocution.

1 Instructions importantes en matière de sécurité et d'environ

Veuillez lire attentivement ce manuel d'utilisation avant d'utiliser cet appareil ! Suivez toutes les consignes de sécurité afin d'éviter tout dommage causé par une mauvaise utilisation !

Le non-respect de ces instructions entrainera l'annulation de toute garantie.

1.1 Sécurité générale

- Le présent appareil a été conçu à des fins domestiques uniquement.
- L'appareil est uniquement destiné à couper les poils du visage humain. Toute autre utilisation est explicitement interdite.
-  Approprié pour un nettoyage à l'eau courante.
- N'utilisez jamais l'appareil si les têtes de rasoir ou l'adaptateur principal présentent des signes d'endommagement. Dans ce cas, veuillez contacter le service client compétent.

1 Instructions importantes en matière de sécurité et d'environ

- Utilisez l'appareil uniquement avec les pièces et l'adaptateur électrique fournis.
- Attention ! Gardez l'appareil et l'adaptateur principal toujours secs.
- Pendant le chargement de l'appareil, celui-ci ne doit en aucun cas entrer en contact avec l'eau ou un autre liquide.
- Une fois l'appareil chargé, n'oubliez pas de débrancher le câble de la prise et de déconnecter l'adaptateur électrique de la prise murale.
- Évitez de laisser tomber l'appareil.
- L'adaptateur de charge et le câble d'alimentation ne peuvent pas être réparés une fois endommagés. Veillez à jeter l'adaptateur de charge conformément aux directives environnementales. Vous pouvez vous procurer un nouveau chargeur auprès du fabricant ou d'un fournisseur de services agréé.

1 Instructions importantes en matière de sécurité et d'environ

- Évitez de mettre l'appareil, les accessoires, ou l'adaptateur électrique au-dessus ou à proximité des surfaces chaudes.
- L'adaptateur de charge et le câble d'alimentation ne peuvent pas être réparés une fois endommagés. Veillez à jeter l'adaptateur de charge conformément aux directives environnementales. Vous pouvez vous procurer un nouveau chargeur auprès du fabricant ou d'un fournisseur de services agréé.
- Assurez-vous que la tension de secteur figurant sur la plaque signalétique correspond à votre alimentation secteur locale.
- Tenir l'appareil hors de portée des enfants.
- Débranchez l'appareil avant de procéder à son nettoyage ou son entretien.

1 Instructions importantes en matière de sécurité et d'environ

- Cet appareil peut être utilisé par des enfants âgés de 8 ans et plus et des personnes ayant des capacités physiques, sensorielles ou mentales réduites ou un manque d'expérience et de connaissances s'ils ont reçu une supervision ou des instructions concernant l'utilisation de l'appareil de manière sûre et comprennent les dangers impliqués. Les enfants ne doivent pas jouer avec l'appareil. Le nettoyage et l'entretien par l'utilisateur ne doivent pas être effectués par des enfants sans surveillance.
- Le nettoyage et l'entretien par l'utilisateur ne doivent pas être effectués par des enfants sans surveillance.
- N'ouvrez jamais l'appareil quelles que soient les circonstances. Aucune réclamation au titre de la garantie ne sera acceptée pour les dégâts résultant d'une manipulation incorrecte.

1 Instructions importantes en matière de sécurité et d'environ

- Cet appareil contient des piles qui ne peuvent être remplacées que par des personnes qualifiées.
- **AVERTISSEMENT:** Pour recharger la batterie, utilisez uniquement le bloc d'alimentation amovible fourni avec cet appareil.
- **AVERTISSEMENT :** Détachez la partie portative du cordon d'alimentation avant de la nettoyer dans de l'eau.
- **AVERTISSEMENT :** L'adaptateur et le chargeur ne doivent pas tomber dans l'eau.
- Afin d'éviter tout dommage, n'écrasez pas ou ne pliez pas le cordon d'alimentation et ne le frottez pas sur des bords tranchants. Tenez le cordon à l'écart des surfaces chaudes et des flammes nues.
- Si vous conservez les matériaux d'emballage, gardez-les hors de portée des enfants.

1 Instructions importantes en matière de sécurité et d'environ

- Avant de retirer la pile, vous devez débrancher l'appareil de l'alimentation électrique. Respectez la législation et les réglementations locales lors de la mise au rebut de la pile.
- Après les premières utilisations, vous pouvez remarquer une rougeur temporaire ou une irritation de la peau, car elle doit d'abord s'habituer au rasage. Ce phénomène est normal et dure généralement entre 2 et 4 semaines.
- Pour assurer des performances de rasage, il n'est pas recommandé d'utiliser l'appareil pendant plus de 10 minutes en une seule fois.

1 Instructions importantes en matière de sécurité et d'environ

1.2 Conformité avec la directive DEEE et mise au rebut des déchets :

Ce produit est conforme à la directive DEEE (2012/19/UE) de l'Union européenne). Ce produit porte un symbole de classification pour la mise au rebut des équipements électriques et électroniques (DEEE).

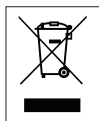

Ce symbole indique que ce produit ne doit pas être jeté avec les déchets ménagers à la fin de sa vie utile. Les appareils usagés doivent être retournés au point de collecte officiel destiné au recyclage des appareils électriques et électroniques. Pour trouver ces systèmes de collecte, veuillez contacter les autorités locales ou le détaillant auprès duquel vous avez acheté le produit.

Chaque ménage joue un rôle important dans la récupération et le recyclage des appareils ménagers usagés. L'élimination appropriée des appareils usagés aide à prévenir les conséquences négatives potentielles pour l'environnement et la santé humaine.

1.3 Conformité avec la directive LdSD :

L'appareil que vous avez acheté est conforme à la directive LdSD (2011/65/UE) de l'Union européenne. Il ne comporte pas les matériels dangereux et interdits mentionnés dans la directive.

1 Instructions importantes en matière de sécurité et d'environ

1.4 Information sur l'emballage



L'emballage du produit est composé de matériaux recyclables, conformément à notre réglementation nationale. Ne jetez pas les éléments d'emballage avec les déchets domestiques et autres déchets. Déposez-les dans un des points de collecte d'éléments d'emballage que vous indiquera l'autorité locale dont vous dépendez.

1.5 Batteries usagées



Assurez-vous de mettre au rebut les batteries usagées conformément aux lois et réglementations locales. Le symbole sur la batterie et l'emballage indique que la batterie livrée avec l'appareil ne doit pas être considérée comme un déchet ménager. Ce symbole peut être utilisé en conjointement avec un symbole chimique dans certaines régions. Si les batteries contiennent plus de 0,0005 % de mercure et plus de 0,004 % de plomb, le symbole chimique Hg est ajouté pour le mercure et Pb pour le plomb sous le symbole. En vous assurant que les batteries sont mises au rebut de façon appropriée, vous contribuerez à la prévention les dommages potentiels à l'environnement et à la santé humaine dus à une mise au rebut inappropriée des batteries.

2 Aperçu

2.1 Commandes

Se reporter à l'illustration en page 3.

1. Grille de rasage
2. Relâchez les boutons du cadre de la grille de rasage (des deux côtés)
3. Cadre de la grille de rasage
4. Tête de rasoir
5. Relâchez les boutons de la tête de rasoir (des deux côtés)
6. Bouton Marche/Arrêt
7. Écran
8. Protection

Autres accessoires

Adaptateur électrique

Brosse de nettoyage

2.2 Données techniques

Paramètre de l'alimentation électrique externe

Fabricant : E-TEK Electronics
Manufactory CO., LTD

Identificateur de modèle :

ZDJ050100EU

Tension d'entrée :

100-240 V~

Fréquence d'entrée :

50/60 Hz

Courant d'entrée : 0.2A

Tension de sortie : 5.0V DC

Courant de sortie : 1.0A

Puissance de sortie : 5.0W

Rendement actif moyen :

76.21%

Rendement à faible charge

(10 %) : 68.89%

Consommation d'énergie à

vide : 0.05W

Classe de protection :

Rasoir à grille IPX6

Adaptateur IPX4

Piles : Li-ion (pile Lithium-ion rechargeable)

Classe d'isolation électrique: II

Conception et spécifications sujettes à modification sans préavis.

Les valeurs indiquées sur les inscriptions apposées sur votre appareil ou les autres documents fournis avec le produit sont des valeurs obtenues en conditions de laboratoire, conformément aux normes en vigueur. Ces valeurs peuvent varier en fonction de l'utilisation de l'appareil et des conditions ambiantes.

3 Alimentation électrique

3.1 Utilisation de l'appareil avec l'adaptateur électrique

Assurez-vous que la tension figurant sur la plaque signalétique de l'adaptateur électrique correspond à votre alimentation secteur locale.

Le seul moyen de déconnecter l'appareil de l'alimentation électrique consiste à le débrancher de l'adaptateur électrique.

1. Branchez la prise de charge dans la prise de l'appareil et insérez l'adaptateur électrique dans la prise murale.



ATTENTION! La rainure de la prise de charge doit correspondre à l'encoche qui se trouve dans la prise de l'appareil.

- Les lumières LED s'allument les unes après les autres jusqu'à la charge complète. Après la charge complète, les lumières s'éteignent complètement.



Temps de charge : Une heure et demie lorsque la batterie est complètement chargée

- Pendant le fonctionnement de l'appareil, les lumières LED clignotent lorsque le niveau des piles est faible.
- Lorsque les piles sont déchargées : Les lumières LED ne s'affichent pas.

3 Alimentation électrique



Débranchez l'appareil de manière adéquate. Puis, chargez complètement sa batterie. La capacité maximale de la batterie n'est atteinte qu'au terme de plusieurs cycles de charge/décharge.



Pendant la charge, l'adaptateur et l'appareil peuvent chauffer ; c'est tout à fait normal.



Lorsque l'appareil est complètement chargé, sa durée de fonctionnement sans fil peut aller jusqu'à 70 minutes.



ATTENTION! L'appareil ne fonctionne pas lorsqu'il est branché. N'essayez pas de faire fonctionner la machine à raser lorsqu'elle est branchée.



Débranchez l'adaptateur de la prise et de la base lorsque vous ne l'utilisez pas.

3 Alimentation électrique



ATTENTION! Utilisez l'appareil uniquement en mode Batterie lorsque vous vous trouvez dans la salle de bain ou à proximité d'un point d'eau; évitez de le brancher au secteur à ce moment-là.



L'appareil ne fonctionne pas à partir du secteur lorsque la pile est déchargée. Veillez à ce que l'appareil soit éteint pendant la charge.

3.2 Optimiser la durée de vie de la pile rechargeable



ATTENTION! Ne laissez pas l'adaptateur de couplage branché dans la prise murale pendant plus de 24 heures.

3 Alimentation électrique



ATTENTION ! Déchargez complètement la pile deux fois par an en laissant tourner le moteur jusqu'à ce qu'il s'arrête. Ensuite, rechargez complètement la pile.



ATTENTION ! Ne l'utilisez pas pendant longtemps, elle peut brûler l'adaptateur.

4 Fonctionnement

Avant l'utilisation, retirez la fiche d'adaptateur de la prise électrique principale, puis retirez le câble connecté du corps.

Nous vous recommandons de commencer par raser une petite zone, afin de vous familiariser avec l'appareil et son utilisation.

4.1 Rasage de la barbe

1. Exercez une légère pression uniquement lors du rasage. Coupez dans le sens inverse de la croissance de la barbe. Lorsque vous rasez des zones difficiles (par exemple, sous le menton), lissez la peau en l'étirant.
2. Rasez toujours dans le sens inverse de la croissance naturelle des poils du visage. En cas de croissance abondante ou complète de la barbe, qui ne peut pas être éliminée en un seul rasage, rasez une fois rapidement et superficiellement, puis répétez la procédure de manière approfondie une deuxième fois.

3. Vous obtenez de meilleurs résultats en utilisant l'appareil sur une peau sèche.

4. Il peut s'écouler environ 2 semaines avant que votre peau s'adapte au rasage sur peau sèche.

4.2 Couper des cheveux longs

1. Utilisez la tondeuse à cheveux pour couper les cheveux long et des brûlures secondaires.
2. Retirez la protection et faites glisser les tondeuses vers l'avant.
3. Appuyez sur le bouton Marche/Arrêt.
4. Positionnez la tondeuse sur la peau comme indiqué dans le schéma et procédez au rasage.
5. Mettez l'appareil hors tension après utilisation en appuyant sur le bouton Marche/Arrêt.

4 Fonctionnement

4.3 Remplacement du support de grille et des blocs de lame

Il est possible de remplacer le support de grille et les blocs couteaux. Le numéro d'article de l'unité de rasage de remplacement appropriée (contenant deux blocs couteaux et un support de grille) est MSR 93. Renseignez-vous auprès de votre détaillant pour obtenir une unité de rasage de remplacement.

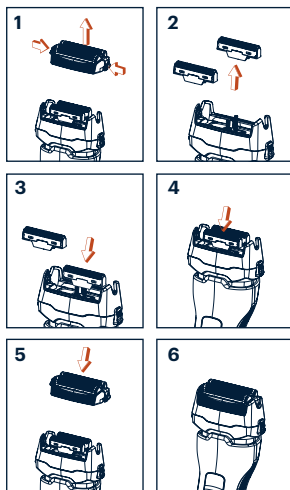

4 Fonctionnement

4.4 Remplacement des supports de grille

1. Appuyez sur les boutons de verrouillage latéraux pour enlever le support de grille.
2. Fixez le nouveau support de grille dans le boîtier.



ATTENTION ! Veillez à ce que le support de grille soit fermement disposé et ne puisse se déplacer à l'intérieur du boîtier.

4.5 Remplacement des blocs couteaux

1. Enlevez les blocs couteaux en les séparant de l'oscillateur.
2. Positionnez les nouveaux blocs couteaux sur l'oscillateur.



ATTENTION ! Veillez à ce que les blocs couteaux soient fermement disposés sur le dispositif de retenue.



Pour une expérience de rasage optimal, il est recommandé de toujours remplacer les supports de grille et les blocs couteaux.

5 Informations

Vous devez nettoyer l'appareil régulièrement pour être en mesure de continuer à profiter de sa performance optimale et de ses résultats au-dessus de la moyenne.

5.1 Nettoyage et entretien

Avant le nettoyage, retirez la fiche d'adaptateur de la prise électrique principale, puis retirez le câble connecté du corps.



N'utilisez jamais des liquides pour nettoyer l'appareil. Utilisez uniquement la brosse de nettoyage fournie et de l'eau



Retirez la tête de rasoir après chaque utilisation.

Retirez les poils de la tête de rasoir uniquement à l'aide de la brosse de nettoyage. Vous pouvez nettoyer la tête de rasoir avec de l'eau ou d'autres liquides appropriés.

5.2 Conservation

- Veuillez conserver soigneusement votre appareil si vous ne comptez pas l'utiliser pendant une période prolongée.
- Veuillez également à ce qu'il soit débranché et entièrement sec.
- Conservez-le dans un cadre humide et sec.
- Assurez-vous de tenir l'appareil hors de portée des enfants.

6 Dépannage

Défaut	Causes possibles	Action
L'appareil ne fonctionne pas.	Il se peut que la batterie soit déchargée.	Rechargez l'appareil.
La performance de coupe se détériore.	Il se peut que des cheveux soient coincés dans le bloc de coupe ou la tondeuse.	Nettoyez l'appareil comme décrit dans le chapitre relatif au nettoyage.
La batterie ne peut pas être chargée ou elle rend une très faible performance.	La batterie a atteint sa durée de vie utile.	Le produit doit être mis au rebut conformément aux indications du chapitre correspondant.



Pour la mise en service, l'utilisation générale et le nettoyage, veuillez respecter les instructions figurant aux pages 4 et 5 du présent manuel.

¡Lea este manual antes de utilizar el aparato!

Estimado cliente:

Gracias por elegir un producto Grundig. Esperamos que obtenga los mejores resultados de nuestro producto ya que ha sido fabricado con gran calidad y con tecnología de última generación. Por tanto, le aconsejamos que lea con atención este manual del usuario y todos los demás documentos adjuntos antes de utilizar el producto y que lo guarde para futuras consultas. Si va a entregar este producto a otra persona, proporciónese el manual del usuario también. Siga todas las advertencias e instrucciones incluidas en este manual.

Significado de los símbolos

Los siguientes símbolos se usan en las diversas secciones del presente manual:

Significado de los símbolos

Estos símbolos se utilizan a lo largo de esta guía:



Información importante y consejos útiles sobre el uso.



ADVERTENCIA: Advertencias para situaciones peligrosas concernientes a la seguridad de la vida y de los bienes.



Índice de protección contra descargas eléctricas.



**PAPEL RECICLADO Y
RECICLABLE**

1 Instrucciones importantes sobre seguridad y medio ambiente

Lea detenidamente este manual de instrucciones antes de utilizar este aparato. Siga todas las instrucciones de seguridad para evitar daños debidos a un uso inadecuado.

Cualquier garantía se anula si no se siguen estas instrucciones.

1.1 Seguridad general

- Este aparato está diseñado únicamente para uso doméstico.
- El aparato está destinado únicamente a cortar el vello facial humano. Cualquier otro uso está explícitamente prohibido.
-  Adecuado para limpieza bajo el chorro de agua.
- No utilice nunca el aparato si los cabezales de afeitado o el adaptador principal presentan signos de deterioro. En tal caso, póngase en contacto con el servicio de atención al cliente competente.

1 Instrucciones importantes sobre seguridad y medio ambiente

- Este aparato está diseñado únicamente para uso doméstico.
- Este aparato está diseñado únicamente para el corte de cabello y barba de personas. Queda expresamente prohibido cualquier otro uso.
- Jamás utilice el aparato si éste, el cabezal de corte o el adaptador eléctrico muestra algún signo de daños.
- Use el aparato únicamente con las piezas y el adaptador eléctrico suministrados.
- Atención. Mantenga el aparato y el adaptador principal siempre secos.
- Cuando el aparato se esté recargando, debe evitar por todos los medios que entre en contacto con agua o con cualquier otro líquido.
- Tras la recarga, desenchufe siempre el cable del enchufe y desconecte el adaptador eléctrico de la toma de corriente de la pared.
- No deje caer el aparato.

1 Instrucciones importantes sobre seguridad y medio ambiente

- El adaptador de carga y el cable de alimentación no se pueden reparar una vez dañados. Asegúrese de desechar el adaptador de carga de acuerdo con las instrucciones medioambientales. Puede obtener su nuevo cargador del fabricante o del proveedor de servicios autorizado.
- Nunca coloque el aparato, los accesorios o el adaptador eléctrico encima o cerca de superficies calientes.
- Compruebe que la tensión indicada en la placa de datos se corresponda con la de la red de alimentación de su domicilio.
- Mantenga el aparato fuera del alcance de los niños.
- Antes de la limpieza o del mantenimiento por parte del usuario, desconecte primero el enchufe.

1 Instrucciones importantes sobre seguridad y medio ambiente

- Este aparato lo podrán utilizar niños de 8 años o mayores, así como personas con discapacidad física, sensorial o mental, o falta de experiencia y conocimientos, siempre y cuando hayan recibido supervisión o instrucciones relativas al uso del aparato de una manera segura y comprendan los riesgos involucrados. No deje que los niños jueguen con el aparato. La limpieza y mantenimiento del usuario no deben ser realizados por niños sin supervisión.
- No abra el aparato bajo ninguna circunstancia. No se admitirá reclamación de garantía alguna por daños causados por un manejo inadecuado.
- Este aparato contiene baterías que sólo las podrá cambiar personal técnico cualificado.
- **ADVERTENCIA:** utilice únicamente el cargador aparte incluido con el aparato para cargar la batería.
- **ADVERTENCIA:** Separe la parte manual del cable de alimentación antes de limpiarla en agua.

1 Instrucciones importantes sobre seguridad y medio ambiente

- **ADVERTENCIA:** El adaptador y la base de carga no pueden caer en el agua.
- No apriete ni doble el cable de alimentación y no lo roce con bordes afilados para evitar cualquier daño. Mantenga el cable alejado de superficies calientes y llamas.
- Si guarda el material de embalaje, manténgalo fuera del alcance de los niños.
- Este aparato está diseñado únicamente para recortar el cabello humano y la barba. Se prohíbe explícitamente cualquier otro uso.
- Antes de retirar la batería, el producto debe desconectarse de la red eléctrica. Respete la legislación y las normativas locales al eliminar la batería.
- Después de los primeros usos puede notar un enrojecimiento o irritación temporal de la piel, ya que la piel necesita acostumbrarse primero al afeitado. Esto es normal y suele durar entre 2 y 4 semanas.

1 Instrucciones importantes sobre seguridad y medio ambiente

- A fin de garantizar el rendimiento de corte, no se recomienda utilizar el aparato durante más de 10 minutos seguidos.

1.2 Conformidad con la normativa WEEE y eliminación del aparato al final de su vida útil:

Este producto es conforme con la directiva de la UE sobre residuos de aparatos eléctricos y electrónicos (WEEE) (2012/19/UE). Este producto incorpora el símbolo de la clasificación selectiva para los residuos de aparatos eléctricos y electrónicos (WEEE).

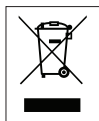

Este símbolo indica que este producto no debe eliminarse con otros desechos domésticos al final de su vida útil. El dispositivo usado debe ser devuelto al punto de recogida oficial para el reciclaje de los dispositivos eléctricos y electrónicos.

Para encontrar estos sistemas de recogida, por favor, póngase en contacto con las autoridades locales o con el distribuidor donde se compró el producto. Cada hogar desempeña un papel importante en la recuperación y el reciclaje de los aparatos antiguos. La eliminación adecuada de los aparatos usados ayuda a prevenir las posibles consecuencias negativas para el medio ambiente y la salud humana.

1 Instrucciones importantes sobre seguridad y medio ambiente

1.3 Cumplimiento de la directiva RoHS:

El producto que ha adquirido es conforme con la directiva de la UE sobre la restricción de sustancias peligrosas (RoHS) (2011/65/UE). No contiene ninguno de los materiales nocivos o prohibidos especificados en la directiva.

1.4 Información de embalaje



El embalaje del producto está fabricado con material reciclable de acuerdo con las normativas nacionales sobre medio ambiente. No se deshaga del material de embalaje ni de los desechos domésticos o de otro tipo. Llévelos a los puntos de recogida de material de embalaje designados por las autoridades locales.

1.5 Baterías residuales



Asegúrese de que los residuos de las baterías se eliminan de acuerdo con las leyes y reglamentos locales. El símbolo que aparece en la batería y en el embalaje indica que la batería entregada con el producto no debe considerarse como residuo doméstico. Este símbolo puede utilizarse en combinación con un símbolo químico en algunas regiones. Si las baterías contienen más de 0,0005 % de mercurio y más de 0,004 % de plomo, se añade el símbolo químico Hg para el mercurio y el símbolo químico Pb para el plomo debajo del símbolo. Al asegurarse de que las baterías se eliminan correctamente, contribuirá a prevenir posibles daños al medio ambiente y a la salud humana debido a la eliminación inadecuada de las baterías.

2 Descripción general

2.1 Controles y componentes

Vea las figuras de la pág. 3.

1. Hoja de afeitado
2. Botones de liberación del marco de la hoja de afeitado (en ambos lados)
3. Marco de hoja de afeitado
4. Cabezal de afeitado
5. Botones de liberación del cabezal de afeitado (en ambos lados)
6. Botón de Encendido/Apagado
7. Pantalla
8. Protección

Otros accesorios

Adaptador eléctrico

Cepillo de limpieza

2.2 Datos técnicos

Temperatura de funcionamiento:

+5 °C bis +40 °C

Temperatura de almacenaje:

0 °C bis +40 °C

Parámetros de la fuente de alimentación externa

Fabricante: E-TEK Electronics
Manufactory CO., LTD

Identificador del modelo:

ZDJ050100EU

Tensión de entrada:

100-240V~

Frecuencia de entrada:

50/60Hz

Corriente de entrada: 0.2A

Voltaje de salida: 5.0V DC

Corriente de salida: 1.0A

Potencia de salida: 5.0W

Eficiencia activa media:

76.21%

2 Descripción general

Eficiencia a baja carga (10%):

68.89%

Consumo de energía sin carga:

0.05W

Clasificación de protección

Hola de afeitado IPX6

Adaptador IPX4

Baterías: Li-ion (batería de iones de litio recargable)

Clase de aislamiento eléctrico: II

Diseño y especificaciones sujetos a cambios sin previo aviso.

Los valores declarados en las etiquetas adosadas al aparato u otros documentos impresos suministrados junto con él representan los valores obtenidos en los laboratorios de acuerdo con los estándares pertinentes. Estos valores pueden variar según el uso que se haga del aparato y de las condiciones ambientales.

3 Alimentación eléctrica

3.1 Uso con el adaptador eléctrico

Compruebe que la tensión indicada en la placa de datos del adaptador eléctrico se corresponda con la tensión de la red de alimentación eléctrica de su domicilio.

La única manera de desconectar el aparato de la red de alimentación eléctrica consiste en desenchufar el adaptador eléctrico.

1. Inserte el enchufe de carga en la toma de la maquinilla y el adaptador eléctrico en la toma de corriente de la pared.



PRECAUCIÓN! La ranura en el enchufe de carga debe coincidir con la muesca de la toma de corriente del aparato.

- Las luces LED se irán encendiendo una a una hasta la carga total. Después, se apagarán por completo.



Tiempo de carga: 1,5 horas cuando la batería está completamente cargada.

2. Las luces LED comenzarán a parpadear cuando la unidad alcance una capacidad baja de la batería durante el funcionamiento.

- Cuando las baterías están descargadas: No se mostrarán las luces LED.

3 Alimentación eléctrica



Descargue el aparato con el uso normal. A continuación recargar hasta su máxima capacidad. La capacidad máxima de la batería solo se alcanza después de unos cuantos ciclos de carga/descarga.



El adaptador y la unidad pueden recalentarse durante la carga; esto es parte de un funcionamiento normal.



Cuando el aparato está completamente cargado, tiene un tiempo de funcionamiento sin cable de hasta 70 minutos.



PRECAUCIÓN! El aparato no funcionará mientras esté enchufado. Por favor, no intente utilizar el recortador mientras esté enchufado.



Desconecte el adaptador de la pared y de la base cuando no lo esté utilizando.



PRECAUCIÓN! Cuando esté en el cuarto de baño o cerca de una cañería, utilice el aparato únicamente con alimentación por batería, nunca enchufado a la red eléctrica.

3 Alimentación eléctrica



El aparato no funciona con la red eléctrica cuando la batería está vacía. Asegúrese de que el aparato está apagado durante la carga.

3.2 Optimización de la vida útil de la batería recargable



PRECAUCIÓN! No deje el adaptador del interruptor conectado a la toma de corriente durante más de 24 horas.



PRECAUCIÓN! Descargue completamente la batería dos veces al año dejando que el motor funcione hasta que se detenga. Luego recargue completamente la batería.



PRECAUCIÓN! Por favor, no lo haga funcionar durante mucho tiempo, o puede quemar el adaptador.

4 Funcionamiento

Antes de utilizarlo, desconecte el enchufe del adaptador de la toma de corriente y retire el cable de conexión del cuerpo.

Se recomienda cortar primero una pequeña zona para familiarizarse con el aparato y su uso.

4.1 Afeitado de la barba

1. Aplique una ligera presión al afeitarse. Corte en dirección contraria al crecimiento de la barba. Alise la piel estirando, cuando afeite zonas difíciles (por ejemplo, debajo de la barbilla).
2. Afeite siempre en dirección contraria al crecimiento natural del vello facial. En caso de crecimiento abundante o completo de la barba, que no puede eliminarse con un solo afeitado, afeite una vez de forma rápida y superficial y repita el procedimiento de forma exhaustiva por segunda vez.

3. Los mejores resultados se obtienen cuando se utiliza el aparato sobre la piel seca.

4. La piel puede tardar unas dos semanas en adaptarse al afeitado en seco.

4.2 Cortar pelo más largo

1. Utilice la recortadora de pelo del producto para cortar el pelo más largo de la barba y las zonas laterales.
2. Quite la protección y deslice la recortadora de pelo hacia arriba.
3. Pulse el botón de ENCENDIDO/APAGADO.
4. Posicione la recortadora de pelo sobre la piel como se muestra en la figura y afeite.
5. Apague el producto después de utilizarlo pulsando el botón de ENCENDIDO/APAGADO.

4 Funcionamiento

4.3 Sustitución del marco de la lámina y de los bloques de cuchillas

Puede sustituir el marco de la lámina y los bloques de cuchillas. El número de artículo del sistema de afeitado de recambio (que contiene dos bloques de cuchilla y un marco de la lámina) es MSR 93. Puede solicitar un sistema de afeitado de recambio en su establecimiento especializado. Ask your specialist dealer about it.

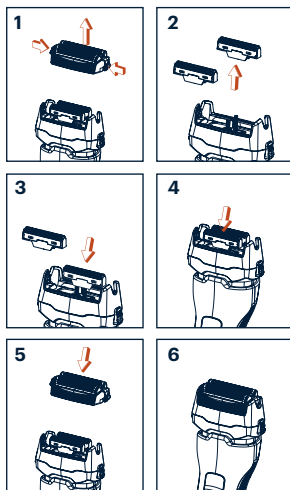

4 Funcionamiento

4.4 Sustitución de los marcos de la lámina

1. Pulse los botones de bloqueo laterales para retirar el marco de la lámina.
2. Fije el nuevo marco de la lámina en el alojamiento.



PRECAUCIÓN! Asegúrese de que el marco de la lámina esté firme en su posición y no se mueva en el interior del alojamiento.

4.5 Sustitución de los bloques de cuchillas

1. Retire los bloques de cuchillas separándolos del oscilador tirando de ellos hacia arriba.
2. Coloque los nuevos bloques de cuchillas sobre el oscilador.



PRECAUCIÓN! Asegúrese de que los bloques de cuchillas estén firmemente asentados sobre el soporte.



Para lograr un afeitado óptimo, sustituya siempre los marcos de la lámina y los bloques de cuchillas a la vez.

5 Información

El aparato debe limpiarse con regularidad para poder seguir gozando de su gran rendimiento y sus óptimos resultados.

5.1 Limpieza y cuidados

Antes de la limpieza, retire el enchufe del adaptador de la toma de corriente y retire el cable de conexión del cuerpo.



No utilice nunca líquidos para limpiar el aparato. Utilice el cepillo de limpieza suministrado y sólo agua.



Retire el cabezal de afeitado después de cada uso.

Retire los pelos del cabezal de afeitado sólo con el cepillo de limpieza. El cabezal de afeitado puede limpiarse con agua u otros líquidos adecuados.

5.2 Almacenaje

- Si no va a utilizar el aparato durante un periodo prolongado de tiempo, guárdelo cuidadosamente.
- Asegúrese de que el aparato esté desenchufado y completamente seco.
- Guarde el aparato en un lugar fresco y seco.
- Mantenga el aparato fuera del alcance de los niños.

6 Solución de problemas

Avería	Posibles causas	Acción
No funciona.	Es posible que la batería no esté cargada.	Recargue el producto.
La eficacia del corte se deteriora.	Es posible que haya pelos atascados en el interior del bloque de corte o de la recortadora de pelo.	Limpie el producto como se describe en el capítulo correspondiente.
No se puede cargar la batería o el rendimiento de la batería es muy bajo.	La batería ha alcanzado el final de su vida útil.	El producto debe ser desechado debidamente como se describe en el capítulo correspondiente.



Para la puesta en marcha, uso general y limpieza, por favor siga las instrucciones de las páginas 4-5 de este manual.

CONDICIONES DE GARANTIA - ESPAÑA

El presente certificado cubre la garantía de reparación de su electrodoméstico de gama blanca y PAE (*) de la marca GRUNDIG durante el periodo de garantía legal previsto en la ley, a partir de la fecha de venta, contra todo defecto de funcionamiento proveniente de fabricación o materiales; o de sustitución del aparato, salvo que una de estas opciones resulte imposible o desproporcionada respecto de la otra. Cuando usted detecte un defecto o anomalía en el aparato contacte de forma inmediata con nosotros para informarnos de la falta de conformidad. Los pequeños electrodomésticos (PAE) deberán ser entregados en el taller del servicio oficial de la marca para su revisión.

La presente garantía sólo será válida si se presenta factura, ticket de compra o el albarán de entrega correspondiente a la adquisición del producto. La presente garantía es válida en el territorio español y portugués para los aparatos distribuidos por Beko Electronics España S.L.. La garantía sólo tendrá validez sobre el primer comprador o adquirente del producto. La garantía será válida para aquellos aparatos cuya instalación sea correcta y estén ubicados en condiciones climáticas y medioambientales adecuadas para su correcto funcionamiento.

EXCLUSIONES DE LA GARANTIA

El coste de la reparación será a cargo del usuario en los siguientes casos:

- Los aparatos utilizados para uso profesional o no exclusivamente doméstico.
- Los aparatos desmontados o manipulados por personas ajenas a los servicios técnicos expresamente autorizados.
- Las instalaciones, transporte, sustitución de aparatos, puestas en marcha, cambio de sentido de puertas.
- Intervenciones de mantenimiento o de información sobre el uso de los aparatos.
- Cambio de inyectores en aparatos de gas.
- Las averías provocadas por falta de mantenimiento o limpieza o aquellas provocadas por un uso indebido, sobrecarga, abandono o de manera no conforme a las instrucciones de uso o de instalación de los aparatos.
- Las averías producidas por causas fortuitas, siniestros de fuerza mayor o derivados de instalación incorrecta y en general, averías por causas ajenas al propio aparato.
- Las averías provocadas por conexiones que puedan presentar fluctuaciones, irregularidades o falta de uniformidad en el suministro, por ejemplo: suministro de agua impulsado por grupos de presión, energía solar, energía eólica, generadores eléctricos, u otro tipo de suministro no normalizado.
- La sustitución de materiales rotos o deteriorados por desgaste o uso no normal del aparato, o materiales consumibles tales como: juntas, plásticos, gomas, correas, cristales, escobillas, bombillas, asas, tiradores, tapas de quemadores, filtros, rejillas, ánodos de sacrificio (magnesio o similares) de calentadores o calderas, etc.
- Los aparatos que presenten oxidación, o daños por corrosión en esmaltes o pinturas, que puedan ser provocados por efectos químicos o electroquímicos del agua o cualquier otra sustancia, o aceleradas por circunstancias ambientales o climáticas no propicias.
- Defectos estéticos en serigrafía o pintura.
- Los daños de transporte o manipulación, golpes, etc.
- Los aparatos deben instalarse de forma accesible para su reparación, debiendo asumir el usuario los costes necesarios para el acceso al aparato para su reparación y sustitución.

La presente garantía no afecta a los derechos de que dispone el consumidor conforme a lo previsto en la legislación vigente. El Servicio Oficial de Asistencia Técnica resolverá cualquier incidencia que pudiera precisar su electrodoméstico siempre que el aparato esté instalado de forma accesible.

Para asegurarse que su electrodoméstico va a ser intervenido por un técnico oficial autorizado, rogamos solicite el carnet avalado por ANFEL (Asociación Nacional de Fabricantes de Electrodomésticos) a nuestros técnicos.

Las marcas BEKO y GRUNDIG se distribuyen por Beko Electronics España S.L.

DATOS APARATO (a rellenar por el Distribuidor):

Titular:		Sello Establecimiento:
Modelo:	Núm. serie:	
Establecimiento:	Fecha de compra:	

El garante e importador de su electrodoméstico es: BEKO ELECTRONICS ESPAÑA S.L. Calle Provenza nº 388 3º Barcelona 08025, España.

Conózanos mejor en nuestra página: www.grundig.com Conserve este documento, es importante para usted.

(*) Se consideran electrodomésticos de gama blanca, los aparatos de gran tamaño de cocina, limpieza, refrigeración y ventilación y el pequeño aparato electrodoméstico (PAE) aquellos aparatos de higiene personal, mantenimiento del hogar y preparación de alimentos.

Najprije pročitajte ovaj priručnik!

Poštovani kupci,

Hvala vam što ste izabrali proizvod tvrtke Grundig. Nadamo se da ćete dobiti najbolje rezultate od vašeg proizvoda koji je proizveden s pomoću kvalitetne i moderne tehnologije. Zbog toga prije upotrebe proizvoda pažljivo pročitajte korisnički priručnik i druge popratne dokumente i čuvajte ih kao referencu za buduću upotrebu. Ako predajete proizvod nekome drugome, prosljedite toj osobi i korisnički priručnik. Slijedite sva upozorenja i informacije u korisničkom priručniku.

Značenje simbola

Sljedeći se simboli upotrebljavaju u raznim dijelovima ovog priručnika:



Važne informacije i korisni savjeti o upotrebi.



UPOZORENJE: Upozorenja o opasnim situacijama vezanim za sigurnost života i imovine.



Razred zaštite od strujnog udara.



RECIKLIRANI
RECIKLAŽNI
PAPIR

1 Važne upute za sigurnost i očuvanje okoliša

Prije rukovanja aparatom pažljivo pročitajte ovaj priručnik s uputama! Pridržavajte se svih sigurnosnih uputa i izbjegnite oštećenja zbog neispravne uporabe!

Kad koristite uređaj, imajte na umu sljedeće upute:

1.1 Allgemeine Sicherheit

- Uređaj je napravljen samo za uporabu u kućanstvu.
- Uređaj je namijenjen samo za šišanje ljudskih dlačica na licu. Svaka druga uporaba strogo je zabranjena.
-  Prikladno za čišćenje tekućom vodom.
- Nikada nemojte koristiti uređaj ako glava brijača ili glavni adapter pokazuju znakove oštećenja. U tom slučaju, kontaktirajte nadležni korisnički servis.
- Koristite uređaj samo s dostavljenim dijelovima i strujnim adapterom.

1 Važne upute za sigurnost i očuvanje okoliša

- Pozor! Uređaj i glavni punjač uvijek držite suhima.
- Kad se uređaj puni, ni u kojem slučaju ne smije doći u kontakt s vodom ili bilo kojem drugom tekućinom.
- Nakon punjenja, uvijek isključujte kabel iz utičnice i isključite adapter napajanja iz zidne utičnice.
- Pazite da vam uređaj ne padne.
- Prilagodnik za punjenje i kabel za napajanje ne mogu se popraviti ako se oštete. Svakako odložite prilagodnik za punjenje u skladu s uputama za zaštitu okoliša. Možete dobiti novi punjač od proizvođača ili ovlaštenog pružatelja usluge.
- Nikada ne stavljajte uređaj, dodatke ili adapter napajanja na ili blizu toplih površina.
- Pazite da napon napajanja na tipskoj pločici odgovara vašem lokalnom napajanju.

1 Važne upute za sigurnost i očuvanje okoliša

- Držite uređaj podalje od dosega djece.
- Isključite prije čišćenja ili postupaka korisničkog održavanja.
- Ova uređaj mogu koristiti djeca starija od 8 godina te osobe sa smanjenim tjelesnim, osjetilnim ili mentalnim sposobnostima ili s nedostatnim iskustvom i znanjem, ako su pod nadzorom osobe odgovorne za njihovu sigurnost ili ako im ona daje potrebne upute za rad s uređajem na siguran način te ako razumiju moguće opasnosti. Djeca se ne smiju igrati s uređajem. Djeca bez nadzora ne smiju čistiti ni vršiti korisničko održavanje uređaja.
- Ne otvarajte uređaj ni pod kakvim okolnostima. Svi jamstveni zahtjevi će biti odbačeni u slučaju nepravilnog rukovanja.
- Ovaj aparat sadrži baterije koje smiju zamijeniti samo vješte osobe.

1 Važne upute za sigurnost i očuvanje okoliša

- UPOZORENJE: Za ponovno punjenje baterije upotrijebite samo odvojivu jedinicu napajanja isporučenu s ovim aparatom.
- UPOZORENJE: Prije nego ga počnete čistiti u vodi, odvojite ručni dio s kabela za napajanje.
- UPOZORENJE: Adapter i stanica za punjenje ne smiju upasti u vodu.
- Nemojte stiskati i savijati kabel za napajanje i ne povlačite po oštrim bridovima kako ne bi ste oštetili aparat. Kabel držite dalje od vrućih površina i otvorenog plamena.
- Ako čuvate ambalažni materijal, tada ga držite izvan dohvata djece.
- Prije uklanjanja baterije, treba isključiti napajanje proizvoda. Slijedite lokalne zakone i propise za zbrinjavanje baterije.

1 Važne upute za sigurnost i očuvanje okoliša

- Nakon prve upotrebe možete primijetiti privremeno crvenilo ili iritaciju kože, jer se koža najprije treba naviknuti na brijanje. To je normalno i obično traje između 2 i 4 tjedna.
- Kako bi se osigurala učinkovitost šišanja, ne preporučuje se korištenje uređaja dulje od 10 minuta odjednom.

1.2 Usklađenost s Direktivom o električnom i elektroničkom opremom (WEEE) i zbrinjavanju otpada:

Ovaj proizvod usklađen je s EU Direktivom WEEE (2012/19/EU). Ovaj proizvod nosi klasifikacijsku oznaku za električni i elektronski otpad (WEEE).

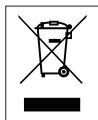

Ovaj simbol označava da se ovaj proizvod ne smije odlagati zajedno s ostalim kućanskim otpadom na kraju njegovog radnog vijeka. Rabljeni uređaj mora se vratiti na službeno sabirno mjesto za recikliranje električnih i elektroničkih uređaja.

Da biste pronašli te sustave za prikupljanje, obratite se lokalnim vlastima ili prodavaču gdje je proizvod kupljen. Svako kućanstvo igra važnu ulogu u uporabi i recikliranju starih uređaja. Odgovarajuće odlaganje iskorištenog aparata pomaže u sprečavanju mogućih negativnih posljedica za okoliš i ljudsko zdravlje.

1 Važne upute za sigurnost i očuvanje okoliša

1.3 Usklađenost s Direktivom o zabrani uporabe određenih opasnih tvari u električnoj i elektroničkoj opremi (RoHS):

Proizvod koji ste kupili usklađen je s EU Direktivom RoHS (2011/65/EU). Ne sadrži štetne i zabranjene materijale navedene u Direktivi.

1.4 Informacije o pakiranju



Ambalaža proizvoda izrađena je od materijala koji se mogu reciklirati u skladu s nacionalnim zakonodavstvom. Nemojte odlagati ambalažu zajedno s kućanskim ili ostalim otpadom. Odnosite ih na odlagališta za ambalažu koja je odredilo lokalno zakonodavstvo.

1.5 Informacije o otpadnim baterijama



Ovaj simbol na punjivim/običnim baterijama ili ambalaži označava da se punjiva/obična baterija ne smije odlagati s uobičajenim kućnim otpadom. Za određene punjive/obične baterije ovaj simbol može se dopuniti kemijskom oznakom. Oznake žive (Hg) ili olova (Pb) dostupne su ako punjive/obične baterije sadrže više od 0,0005 % žive ili više od 0,004 % olova.

Punjive/obične baterije, uključujući one koje ne sadrže teške metale, ne smiju se odlagati s kućnim otpadom. Uvijek zbrinite iskorištene baterije sukladno lokalnim propisima o zaštiti okoliša. Informirajte se o odgovarajućem načinu zbrinjavanja otpada.

2 Pregled

2.1 Controles y componentes

Vea las figuras de la pág. 3.

1. Mrežica za brijanje
2. Gumbi za odvajanje okvira mrežice za brijanje (s obje strane)
3. Okvir mrežice za brijanje
4. Glava brijача
5. Gumbi za odvajanje glave za brijanje (s obje strane)
6. Gumb uključivanja/isključivanja
7. Zaslon
8. Zaštita

Ostali nastavci

Strujni adapter

Četka za čišćenje

2.2 Tehnički podaci

Temperatura rada:

+5 °C bis +40 °C

Temperatura skladištenja:

0 °C bis +40 °C

Parametar vanjskog napajanja

Proizvođač: E-TEK Electronics Manufactory CO., LTD

Identifikator modela: ZDJ050100EU

Ulazni napon: 100-240V~

Ulazna frekvencija: 50/60Hz

Ulazna struja: 0.2A

Izlazni napon: 5.0V DC

Izlazna struja: 1.0A

Izlazna snaga: 5.0W

Prosječna aktivna učinkovitost: 76.21%

Učinkovitost pri malom opterećenju (10%): 68.89%

Potrošnja energije bez opterećenja: 0.05W

Klasa zaštite:

Aparat za brijanje s mrežicom IPX6

Adapter IPX4

2 Pregled

Baterije: Li-ion (litij-ionska punjiva baterija)

Klasa električne izolacije: II

Dizajn i specifikacije su podložni promjenu bez prethodne obavijesti.

Oznake na proizvodu ili vrijednosti naznačene u dokumentima isporučenima s proizvodom vrijednosti su dobivene u laboratorijskim uvjetima po važećim standardima. Te se vrijednosti mogu razlikovati s obzirom na upotrebu proizvoda i uvjetima okoline.

3 Napajanje

3.1 Rad s adapterom napajanja

Provjerite da napon naveden na tipskoj pločici adaptera napajanja odgovara vašem lokalnom napajanju.

Jedini način za isključivanje napajanja uređaja je isključivanje strujnog adaptera s napajanja.

1. Umetnite utikač za punjenje u utičnicu uređaja a adapter napajanja u zidnu utičnicu.



OPREZ! Utor na utikaču napajanja J mora odgovarati udubljenju na utikaču uređaja.

– LED svjetla svijetlit će jedno nakon drugog dok se potpuno na napune. Nakon potpunog punjenja, svjetla će se potpuno ugasiti.



Trajanje punjenja: 1,5 sat za potpuno punjenje baterije

2. LED svjetla početak će bljeskati kada aparat potroši bateriju tijekom rada.

– Kada se baterije isprazne: LED svjetla neće se vidjeti.



Ispraznite aparat tijekom upotrebe. Zatim ga potpuno napunite. Baterija će se maksimalno napuniti nakon nekoliko ciklusa punjenja/praznjenja.



Adapter i uređaj mogu se zagrijati tijekom punjenja; to je normalno.

3 Napajanje



Kada se aparat potpuno napuni, moći će raditi bez kabela najviše 70 minuta.



OPREZ! Uređaj neće raditi dok je priključen u utičnicu. Ne pokušavajte da koristite trimmer dok je priključen u utičnicu.



Isključite adapter iz zida i baze kad ga ne upotrebljavate.



OPREZ! Kad ste u kupaonici ili pored vodovoda, koristite uređaj samo kad radi na baterije; nikada ne radite s njim kad je na napajanju.



Aparat se ne napajanja iz električne mreže nakon što se baterija potroši. Pobrinite se da aparat bude isključen tijekom punjenja.

3 Napajanje

3.2 Optimiranje vijeka trajanja punjive baterije



OPREZ ! Ne ostavljajte adapter sklopke ukopčan u zidnu utičnicu dulje od 24 sata.



OPREZ ! Potpuno ispraznite bateriju dva puta godišnje tako da ostavite motor da radi dok se ne zaustavi. Zatim potpuno napunite bateriju.



OPREZ ! Nemojte ga koristiti predugo jer bi mogao pregorjeti adapter.

4 Rad

Prije uporabe iskopčajte utikač adaptera iz utičnice električne mreže i zatim iskopčajte priključni kabel iz tijela aparata.

Preporuča se da prvo ošišate malu površinu kako biste se upoznali s uređajem i njegovom upotrebom.

4.1 Brijanje brade

1. Lagano pritiskajte samo tijekom brijanja. Brijanje obavljajte prema smjeru rasta brade. Zagladite kožu tako što ćete je zategnuti kada brijete područja koja zahtijevaju dodatnu pozornost (npr. područje ispod brade).
2. Uvijek se brije suprotno prirodnom smjeru rasta dlačica na licu. U slučaju rasta obilne ili guste brade koja se ne može ukloniti jednim brijanjem, obrijajte se jednom brzo i površno, a drugi put temeljito ponovite postupak.
3. Najbolje rezultate postizete kada koristite uređaj na suhoj koži.

4. Možda će trebati oko 2 tjedna da se vaša koža prilagodi suhom brijanju.

4.2 Šišanje dugih dlačica

1. Koristite aparat za šišanje na proizvodu za rezanje duljih dlačica brade i zalizaka.
2. Uklonite zaštitu i kliznite s aparatom za šišanje prema gore.
3. Pritisnite gumb uključivanja/isključivanja.
4. Postavite aparat za šišanje na kožu kako je prikazano na slici i počnite s brijanjem.
5. Nakon upotrebe isključite uređaj pritiskom na gumb UKLJUČIVANJA/ISKLJUČIVANJA.

4 Rad

4.3 Zamjena okvira mrežice i blokova oštrice

Možete izmijeniti okvir mrežice i blokove oštrice. Broj artikla prikladnog zamjenskog seta za brijanje (koji se sastoji od dva bloka oštrica i jednog okvira mrežice) je MSR 93. Potražite ga kod svog specijaliziranog dobavljača.

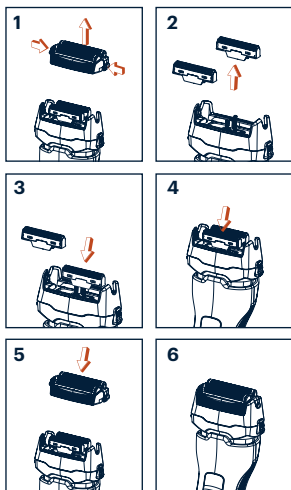

4 Rad

4.4 Zamjena okvira mrežice

1. Skinite okvir mrežice. Da biste to učinili pritisnite bočne tipke za zaključavanje.
2. Pričvrstite novi okvir mrežice u kućištu.



OPREZ ! Provjerite sjedi li okvir mrežice čvrsto na mjestu i je li fiksiran tako da se ne može pomicati u kućištu.

4.5 Zamjena blokova oštrice

1. Skinite blokove oštrice na način da ih povučete prema gore i skinete s oscilatora.
2. Stavite nove blokove oštrice u oscilator.



OPREZ ! Provjerite sjede li blokovi oštrice čvrsto na mjestu u držaču.



Za optimalno iskustvo brijanja uvijek zajedno izmijenite okvir mrežice i blokove oštrice.

5 Informacije

Uređaj se mora redovito čistiti tako da možete nastaviti uživati u vrhunskom radu i optimalnim rezultatima.

5.1 Čišćenje i održavanje

Prije čišćenja iskopčajte utikač adaptera iz utičnice električne mreže i zatim iskopčajte priključni kabel iz tijela aparata.



Nikada nemojte tekućinama čistiti aparat. Koristite isključivo isporučenu četku za čišćenje i vodu.



Uklonite glavu brijača nakon svake upotrebe.

Uklonite dlačice s glave brijača samo pomoću četke za čišćenje. Glava brijača može se čistiti vodom ili drugim prikladnim tekućinama. Kada ikona vode na

5.2 Čuvanje

- Ako ne planirate koristiti uređaj dulje vrijeme, pažljivo ga odložite.
- Pazite da je isključen i da je potpuno suh.
- Držite ga na hladnom, suhom mjestu.
- Pazite da se uređaj nalazi izvan dosega djece.

6 Rješavanje problema

Kvar	Mogući uzroci	Postupak
Ne radi.	Možda baterija nije napunjena.	Ponovno napunite proizvod.
Učinkovitost šišanja slabi.	Dlačice su možda zapele unutar bloka za šišanje ili aparata za šišanje.	Očistite proizvod kako je opisano u odgovarajućem poglavlju.
Baterija se ne može napuniti ili je radna učinkovitost baterije vrlo slaba.	Istekao je vijek trajanja baterije.	Proizvod se mora ispravno zbrinuti kako je opisano u odgovarajućem poglavlju.



Prilikom puštanja u pogon, opće uporabe i čišćenja obratite pozornost na upute na stranicama 4-5 ovog priručnika.

Proszę najpierw przeczytać tę instrukcję obsługi!

Droży Klienci,

Dziękujemy za wybór wyrobu marki Grundig. Mamy nadzieję, że wyrób ten, wyprodukowany przy użyciu wysokiej jakości najnowszej technologii, okaże się w najwyższym stopniu zadowolający. Dlatego proszę przed jego użyciem uważnie przeczytać całą tę instrukcję obsługi i towarzyszące jej dokumenty i zachować ją do wglądu na przyszłość. Przy przekazaniu tego wyrobu komuś innemu, proszę oddać mu także tę instrukcję. Proszę przestrzegać wszystkich ostrzeżeń i informacji z tej instrukcji obsługi.

Znaczenie symboli

W różnych rozdziałach niniejszej instrukcji stosuje się następujące symbole:



Ważne informacje i przydatne wskazówki dotyczące użytkowania.



OSTRZEŻENIE: Ostrzeżenia dotyczące sytuacji zagrażających bezpieczeństwu, życiu i mieniu.



Klasa ochronności przeciwporażeniowej.



**PAPIER Z RECYKLINGU
I NADAJĄCY SIĘ
DO PONOWNEGO
PRZETWORZENIA**

1 Ważne instrukcje dotyczące bezpieczeństwa i ochrony środowiska

Przed użyciem należy zapoznać się z instrukcją obsługi! Przestrzegaj wszystkich wskazówek bezpieczeństwa, aby uniknąć uszkodzenia przez niewłaściwe użytkowanie!

Nieprzestrzeganie tych instrukcji spowoduje unieważnienie udzielonej gwarancji.

1.1 Bezpieczeństwo: zasady ogólne

- Urządzenie to przeznaczone jest wyłącznie do użytku domowego.
- To urządzenie jest przeznaczone wyłącznie do przycinania włosów ludzkich znajdujących się na twarzy. Każde inne użycie jest wyraźnie zabronione.
-  Nadaje się do mycia pod bieżącą wodą.
- Nie korzystaj z tego urządzenia, jeśli głowice lub główny adapter wyglądają na uszkodzone. W takim przypadku należy skontaktować się z odpowiednią obsługą klienta.

1 Ważne instrukcje dotyczące bezpieczeństwa i ochrony środowiska

- Urządzenia tego należy używać wyłącznie z dostarczonymi z nim akcesoriami i zasilaczem.
- Uwaga! Urządzenie i główny adapter muszą być zawsze suche.
- Gdy urządzenie to jest ładowane, pod żadnym pozorem nie można dopuścić do jego kontaktu z wodą ani żadnym innym płynem.
- Po naładowaniu wyjmuj przewód z gniazdka i odłączaj zasilacz od gniazdka w ścianie.
- Nie należy upuszczać maszynki na podłogę.
- Nie wolno naprawiać uszkodzonej ładowarki ani kabla zasilającego. Ładowarkę należy zutylizować zgodnie z przepisami ochrony środowiska. Nową ładowarkę można kupić od producenta lub w autoryzowanym serwisie.
- Nie zostawiaj tego urządzenia, akcesoriów, ani zasilacza na gorących powierzchniach ani w pobliżu ich.

1 Ważne instrukcje dotyczące bezpieczeństwa i ochrony środowiska

- Sprawdź, czy napięcie na tabliczce znamionowej jest takie samo, jak w sieci w Twoim domu.
- Urządzenie to należy chronić przed dostępem dzieci.
- Przed czyszczeniem lub konserwacją wykonywaną przez użytkownika należy najpierw wyjąć wtyczkę urządzenia z gniazdka.
- Urządzenie to może być używane przez dzieci w wieku lat 8 lub starsze, osoby z obniżoną sprawnością fizyczną, zmysłową lub umysłową, osoby z brakiem doświadczenia i wiedzy, jeśli są one nadzorowane lub gdy je poinstruowano jak korzystać z tego urządzenia w bezpieczny sposób, i gdy zdają sobie sprawę z istniejących niebezpieczeństw. Dzieciom nie wolno używać urządzenia do zabawy. Dzieci bez nadzoru nie mogą czyścić ani konserwować tego urządzenia.

1 Ważne instrukcje dotyczące bezpieczeństwa i ochrony środowiska

- W żadnym przypadku nie należy otwierać tego przyrządu. Gwarancja na to urządzenie nie obejmuje uszkodzeń spowodowanych nieprawidłowym obchodzeniem się z nim.
- To urządzenie zawiera akumulatory, które może wymieniać jedynie odpowiednio wyszkolona osoba.
- **OSTRZEŻENIE:** Do ładowania należy używać wyłącznie odłączanego zasilacza dostarczonego z urządzeniem.
- **OSTRZEŻENIE:** Przed czyszczeniem w wodzie, odłącz ręczną część od przewodu zasilającego
- **OSTRZEŻENIE:** Adapter i podstawka ładująca nie mogą być zanurzone w wodzie.
- Nie zginaj przewodu i trzymaj go z daleka od ostrych krawędzi, aby uniknąć jego uszkodzenia. Trzymaj kabel zasilania dala od gorących powierzchni i otwartego ognia.

1 Ważne instrukcje dotyczące bezpieczeństwa i ochrony środowiska

- Opakowanie urządzenia należy przechowywać poza zasięgiem dzieci.
- Przed wyjęciem akumulatora urządzenie należy odłączyć od zasilania. Podczas utylizacji baterii należy przestrzegać rozporządzeń lokalnych i przepisów.
- Po pierwszym użyciu można zauważyć tymczasowe zaczerwienienie lub podrażnienie skóry, ponieważ skóra musi najpierw przyzwyczać się do golenia. Jest to normalne zjawisko, które zazwyczaj trwa od 2 do 4 tygodni.
- Aby zapewnić wydajność golenia, nie zaleca się używania urządzenia dłużej niż 10 minut za jednym razem.

1 Ważne instrukcje dotyczące bezpieczeństwa i ochrony środowiska

1.2 Zgodność z dyrektywą WEEE i usuwanie odpadów:

Niniejszy wyrób jest zgodny z dyrektywą Parlamentu Europejskiego i Rady (2012/19/WE). Wyrób ten oznaczony jest symbolem klasyfikacji zużytych urządzeń elektrycznych i elektronicznych (WEEE).



Ten symbol oznacza, że sprzęt nie może być umieszczany łącznie z innymi odpadami gospodarstwa domowego po okresie jego użytkowania. Zużyte urządzenie należy oddać do specjalnego punktu zbiórki zużytego sprzętu elektrycznego i elektronicznego w celu utylizacji. Aby uzyskać informacje o punktach zbiórki w swojej okolicy należy skontaktować się z lokalnymi władzami lub punktem sprzedaży tego produktu. Gospodarstwo domowe spełnia ważną rolę w przyczynianiu się do ponownego użycia i odzysku zużytego sprzętu. Odpowiednie postępowanie ze zużytym sprzętem zapobiega potencjalnym negatywnym konsekwencjom dla środowiska naturalnego i ludzkiego zdrowia.

1.3 Zgodność z dyrektywą RoHS:

Niniejszy wyrób jest zgodny z dyrektywą Parlamentu Europejskiego i Rady RoHS (Ograniczenie użycia substancji niebezpiecznych) (2011/65/WE). Nie zawiera szkodliwych i zakazanych materiałów, podanych w tej dyrektywie.

1 Ważne instrukcje dotyczące bezpieczeństwa i ochrony środowiska

1.4 Informacje o opakowaniu



Opakowanie tego wyrobu wykonano z materiałów nadających się do recyklingu, zgodnie z naszym ustawodawstwem krajowym. Nie wyrzucaj materiałów opakowaniowych do śmieci wraz z innymi odpadkami domowymi. Oddaj je w jednym z wyznaczonych przez władze lokalne punktów zbiórki materiałów opakowaniowych.

1.5 Zużyte akumulatory



Zużyte akumulatory należy utylizować zgodnie z lokalnymi przepisami. Symbol na akumulatorze lub opakowaniu oznacza, że akumulatory nie mogą być traktowane jako odpady komunalne. Na niektórych akumulatorach symbol ten może być używany razem z symbolem chemicznym. Symbole chemiczne rtęci (Hg) lub ołowiu (Pb) dodaje się, gdy bateria/akumulator zawiera więcej niż 0,0005% rtęci lub 0,004% ołowiu. Odpowiednio gospodarując zużytymi produktami i akumulatorami, można zapobiec ich potencjalnemu negatywnemu wpływowi na środowisko oraz zdrowie ludzi, jaki mógłby wystąpić w przypadku niewłaściwego obchodzenia się z tymi odpadami.

2 Opis ogólny

2.1 Regulacja

Patrz ilustracje na str. 3.

1. Folia goląca
2. Przyciski zwalniające ramkę folii do golenia (po obu stronach)
3. Ramka folii golącej
4. Głowica goląca
5. Przyciski zwalniające głowicę golącą (po obu stronach)
6. Przycisk wł./wył.
7. Wyświetlacz
8. Osłona

Inne akcesoria

Zasilacz

Szczoteczka do czyszczenia

2.2 Dane techniczne

Temperatura pracy:

+5°C – +40°C

Temperatura przechowywania:

0°C – +40°C

Parametr zasilania zewnętrznego

Producent: E-TEK Electronics
Manufactory CO., LTD

Identyfikator modelu:

ZDJ050100EU

Napięcie wejściowe:

100-240V~

Częstotliwość wejściowa:

50/60Hz

Natężenie prądu na wejściu:

0.2A

Napięcie wyjściowe: 5.0V DC

Natężenie prądu na wyjściu:

1.0A

Moc wyjściowa: 5.0W

Średnia wydajność podczas działania: 76.21%

2 Opis ogólny

Wydajność przy niskim obciążeniu (10%): 68.89%

Pobór mocy bez obciążenia:
0.05W

Klasa ochrony:

Golarka foliowa IPX6

Adaptor IPX4

Akumulatory: Litowo-jonowe
(Akumulator litowo-jonowy)

Klasa izolacji elektrycznej: II

Konstrukcja i dane techniczne mogą być zmieniane bez uprzedzenia.

Wartości podane w oznaczeniach umieszczonych na tym urządzeniu lub w innych dostarczanych wraz z nim materiałach drukowanych uzyskano w warunkach laboratoryjnych zgodnie z obowiązującymi normami. Rzeczywiste wartości mogą być inne w zależności od sposobu użytkowania urządzenia i warunków w jego otoczeniu.

3 Zasilanie

3.1 Zasilanie z zasilacza

Sprawdź, czy napięcie podane na tabliczce znamionowej zasilacza odpowiada napięciu w miejscowej sieci zasilającej.

Jedyny sposób, aby odłączyć maszynkę od zasilania, to wyjąć z gniazdka wtyczkę zasilacza.

1. Wsadź wtyczkę do ładowania do gniazdka w maszynce, a wtyczkę zasilacza do gniazdka w ścianie.



UWAGA! Rowek na wtyczce do ładowania musi pokrywać się z karbem w gniazdku maszynki.

– LED zapalają się jedna po drugiej, aż do pełnego naładowania. Po pełnym naładowaniu diody całkowicie zgasną.



Czas ładowania: 1,5 godziny do pełnego naładowania

2. Dwie LED zaczną migać, gdy podczas pracy urządzenie osiągnie niski poziom akumulatora.

– Kiedy akumulator jest rozładowany: LED nie będą się świecić.



Rozładować urządzenie poprzez normalne użytkowanie. Następnie całkowicie naładować. Akumulator osiąga maksymalną pojemność dopiero po kilku cyklach ładowania/rozładowania.

3 Zasilanie



Zasilacz i urządzenie mogą nagrzewać się podczas ładowania; jest to zjawisko normalne.



Gdy urządzenie jest w pełni naładowane, działa bezprzewodowo do 70 minut.



UWAGA! Urządzenie nie będzie działać, gdy jest podłączone do prądu. Proszę nie próbować obsługiwać trymera, gdy jest podłączony do prądu.



Gdy zasilacz nie jest używany, należy wyjąć wtyczkę zasilacza z gniazdka ściennego i podstawy.



UWAGA! W łazience czy w pobliżu przyłączy wodnego wolno używać maszynki tylko zasilanej z baterii, a nie z sieci.



Gdy akumulator jest rozładowany, urządzenie nie działa podłączone do sieci. Upewnij się, że urządzenie jest wyłączone podczas ładowania.

3 Zasilanie

3.2 Optymalizacja żywotności akumulatora



UWAGA! Nie pozostawiaj przełącznika podłączonego do gniazdka na dłużej niż 24 godziny.



UWAGA! Dwa razy w roku rozładuj akumulator całkowicie tak, by silnik pracował aż do zatrzymania. Następnie całkowicie naładuj akumulator.



UWAGA! Nie używaj przez długi czas, ponieważ może to spowodować spalenie adaptera.

4 Obsługa

Przed użyciem wyjmij wtyczkę adaptera z gniazdka i odłącz przewód od korpusu.

Zaleca się, aby pierwsze cięcie wykonać na małym obszarze, co pozwoli zapoznać się z urządzeniem i tym jak z niego korzystać.

4.1 Golenie brody

1. Zastosuj lekki nacisk wyłącznie podczas golenia. Golenie należy wykonywać w kierunku przeciwnym do wzrostu zarostu. Wygładź skórę poprzez rozciąganie podczas golenia trudnych miejsc (np. pod brodą).
2. Zawsze gól się w kierunku przeciwnym do naturalnego kierunku wzrostu zarostu. W przypadku obfitego lub pełnego zarostu, którego nie można usunąć podczas jednego golenia, należy raz szybko i powierzchownie ogolić się, a następnie dokładnie powtórzyć procedurę po raz drugi.

3. Najlepsze efekty uzyskuje się stosując urządzenie na suchej skórze.

4. Przystosowanie się skóry do golenia na sucho może zająć około 2 tygodni.

4.2 Obcinanie dłuższych włosów

1. Użyj maszynki do strzyżenia włosów dołączonej do produktu, aby przyciąć dłuższą brodę i baki.
2. Zdejmij osłonę i przesun maszynkę do strzyżenia do góry.
3. Naciśnij przycisk wł./wył.
4. Umieść maszynkę do strzyżenia włosów na skórze, jak pokazano na rysunku, i ogol się.
5. Po użyciu wyłącz produkt naciskając przycisk wł./wył.

4 Obsługa

4.3 Wymiana ramki z folią i bloków ostrzy

Ramkę z folią i bloki ostrzy można wymieniać. Numer katalogowy właściwego do wymiany systemu golącego (zawierającego dwa bloki ostrzy i jedna ramkę z folią) to MSR 93. Poproś specjalistycznego sprzedawcę o system golący na wymianę.

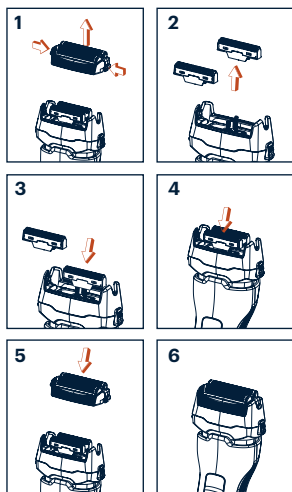

4 Obsługa

4.4 Wymiana ramek z folią

1. Naciśnij boczne przyciski blokady aby wyjąć ramkę z folią.
2. Włóż nową ramkę z folią do obudowy.



UWAGA! Upewnij się, że ramka z folią mocno tkwi w swoim miejscu i nie porusza się w obudowie.

4.5 Wymiana bloków ostrzy

1. Wyjmij bloki ostrzy pociągając je w górę znad oscylatora.
2. Wsadź nowe bloki ostrzy nad oscylator.



UWAGA! Upewnij się, że bloki ostrzy tkwią mocno w uchwycie.



Aby zapewnić optymalną wydajność golenia, zawsze wymieniaj ramki z folią razem z blokami ostrzy.

5 Informacje

Urządzenie należy czyścić regularnie, żeby przez jak najdłuższy czas cieszyć się jego najwyższą wydajnością i uzyskiwać optymalne rezultaty strzyżenia”.

5.1 Czyszczenie i konserwacja

Przed czyszczeniem wyjmij wtyczkę adaptera z gniazdka i odłącz przewód od korpusu.



Nigdy nie czyść urządzenia za pomocą płynów. Używaj wyłącznie dołączonej szczoteczki oraz wody.



Po każdym użyciu zdejmij głowice tnące.

Usuń włosy z głowicy tnącej wyłącznie za pomocą pędzelka do czyszczenia. Głowicę tnącą można czyścić wodą lub innym odpowiednim płynem.

5.2 Przechowywanie

- Jeśli nie planujesz używać tego urządzenia przez dłuższy czas, należy starannie je przechować.
- Upewnij się, że jest odłączone od zasilania i zupełnie suche.
- Przechowuj maszynkę w chłodnym i suchym miejscu.
- Urządzenie to należy chronić przed dostępem dzieci.

6 Rozwiązywanie problemów

Problem	Możliwe przyczyny	Działanie
Brak funkcji.	Akumulator może być rozładowany.	Naładuj produkt.
Wydajność golenia pogarsza się.	W bloku tnącym lub maszynce do strzyżenia mogą znajdować się włosy.	Wyczyść produkt zgodnie z opisem w odpowiednim rozdziale.
Nie można naładować akumulatora lub jego wydajność jest bardzo niska.	Okres użytkowania akumulatora dobiegł końca.	Produkt należy utylizować w sposób opisany w odpowiednim rozdziale.



Podczas uruchamiania, użytkowania i czyszczenia należy postępować zgodnie ze wskazówkami na stronie 4-5 niniejszej instrukcji.

Vă rugăm să citiți mai întâi acest manual!

Stimate client,

Vă mulțumim că ați ales un produs Grundig. Sperăm să obțineți cele mai bune rezultate de la produsul dumneavoastră, care a fost fabricat la o calitate înaltă și cu tehnologii performante. Prin urmare, citiți cu atenție și în întregime acest manual de utilizare și toate celelalte documente însoțitoare înainte de a utiliza produsul și păstrați-le pentru consultări ulterioare. Dacă predați produsul către o altă persoană, predați-i și manualul de utilizare. Respectați toate avertismentele și informațiile din manualul de utilizare.

Semnificația simbolurilor

Următoarele simboluri sunt folosite în diferite secțiuni ale prezentului manual:



Informații importante și sugestii utile despre utilizare.



AVERTIZARE: Avertizări pentru situații periculoase privind siguranța vieții și bunurilor.



Clasa de izolație electrică.



**HĂRTIE RECICLATĂ
ȘI RECICLABILĂ**

1 Instrucțiuni importante referitoare la siguranță și mediul înconjurător

Citiți acest manual de instrucțiuni în întregime înainte de a folosi aparatul. Respectați toate instrucțiunile de siguranță pentru a evita avariile cauzate de o utilizare necorespunzătoare!

Nerespectarea acestor instrucțiuni anulează garanția furnizată

1.1 Siguranță generală

- Acest aparat este conceput numai pentru uz casnic.
- Dispozitivul este destinat numai tăierii părului facial uman. Orice altă utilizare este interzisă în mod explicit.
-  Potrivit pentru curățare sub jet de apă la robinet.
- Nu folosiți dispozitivul în cazul în care capetele de ras sau adaptorul principal prezintă semne de deteriorare. Într-un astfel de caz, vă rugăm să contactați serviciul pentru clienți competent.

1 Instrucțiuni importante referitoare la siguranță și mediul înconjurător

- Utilizați aparatul numai cu accesoriile și adaptorul de alimentare furnizate.
- Atenție! Păstrați dispozitivul și adaptorul principal întotdeauna uscate.
- Când aparatul se află la încărcat, nu trebuie sub nicio formă să intre în contact cu apa sau cu orice alt lichid.
- După încărcare, deconectați întotdeauna cablul de la mufa de conectare și adaptorul de alimentare de la priza de perete.
- Nu scăpați pe jos aparatul.
- Încărcătorul și cablul de alimentare nu pot fi reparate. Asigurați-vă că încărcătorul este scos din uz în conformitate cu prevederile de mediu. Puteți achiziționa un nou încărcător de la fabricant sau de la un distribuitor autorizat.
- Nu lăsați niciodată aparatul, accesoriile sale sau încărcătorul pe sau în apropierea suprafețelor încălzite.

1 Instrucțiuni importante referitoare la siguranță și mediul înconjurător

- Verificați că tensiunea rețelei de alimentare pe de etichetă este în conformitate cu cea a sursei dumneavoastră de alimentare.
- Nu lăsați aparatul la îndemâna copiilor.
- Decuplați aparatul înainte de a-l curăța sau de a efectua operațiunile de întreținere.
- Acest aparat poate fi utilizat de către copii cu vârsta minimă de 8 ani și de persoanele cu capacități fizice, senzoriale sau mentale reduse sau fără experiență și cunoștințe numai dacă aceștia sunt supravegheați sau au fost instruiți cu privire la utilizarea aparatului într-un mod sigur și dacă înțeleg pericolele implicate. Copiii nu trebuie să se joace cu aparatul. Curățarea și operațiunile de întreținere care pot fi realizate de utilizator nu trebuie realizate de copii nesupravegheați.

1 Instrucțiuni importante referitoare la siguranță și mediul înconjurător

- Nu desfaceți aparatul în nici o circumstanță.
Nu se acceptă nicio solicitare pentru utilizarea garanției pentru deteriorări provocate de folosirea necorespunzătoare.
- Acest aparat conține baterii ce pot fi înlocuite numai de către persoane de specialitate.
- AVERTIZARE: Pentru reîncărcarea bateriei, folosiți doar sursa de alimentare detașabilă furnizată împreună cu acest aparat.
- AVERTIZARE: Decuplați aparatul de mână de la cablul său de alimentare înainte de a-l scufunda în apă pentru curățare.
- AVERTIZARE: Adaptorul și baza de încărcare nu pot fi scufundate în apă.
- Pentru a preveni deteriorarea cablului de alimentare, nu îl strângeți, nu îl îndoiți, și nu îl frecați de margini ascuțite. Feriți cablul de alimentare de suprafețele fierbinți și foc deschis.

1 Instrucțiuni importante referitoare la siguranță și mediul înconjurător

- Dacă păstrați materialele de ambalare, depozitați-le în locuri inaccesibile copiilor.
- Înainte de a îndepărta bateria, produsul trebuie deconectat de la alimentarea cu electricitate. Când eliminați o baterie, consultați legislația și directivele locale.
- După primele utilizări, este posibil să ca pielea dumneavoastră să se înroșească sau să se irite temporar, deoarece pielea trebuie mai întâi să se obișnuiască cu bărbieritul. Acest lucru este normal și durează în general între 2 și 4 săptămâni.
- Pentru a asigura performanța de tăiere, nu se recomandă utilizarea dispozitivului mai mult de 10 minute odată.

1 Instrucțiuni importante referitoare la siguranță și mediul înconjurător

1.2 Conformitatea cu Directiva WEEE și eliminarea produsului uzat:

Acest produs este în conformitate cu Directiva EU privind WEEE (2012/19/EU). Produsul este prevăzut cu un simbol de clasificare pentru deșeurile de echipamente electrice și electronice (WEEE).

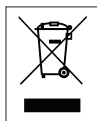

Acest simbol arată că acest produs nu trebuie eliminat împreună cu deșeurile menajere la sfârșitul perioadei sale de utilizare. Aparatul uzat trebuie transportat la un punct de colectare pentru reciclarea echipamentelor electrice și electronice.

Vă rugăm să contactați autoritățile locale sau distribuitorul de unde a fost achiziționat produsul pentru a afla unde se află aceste puncte de colectare.

Fiecare gospodărie are un rol important în recuperarea și reciclarea electrocasnicelor vechi. Eliminarea corespunzătoare a electrocasnicelor utilizate ajută la prevenirea posibilelor consecințe negative pentru mediu și sănătatea umană.

1.3 Conformitatea cu Directiva RoHS

Produsul pe care l-ați achiziționat este conform cu Directiva UE privind RoHS (2011/65/EU). Acesta nu conține materiale periculoase și interzise, specificate în această Directivă.

1 Instrucțiuni importante referitoare la siguranță și mediul înconjurător

1.4 Informații despre ambalaj



Ambalajele produsului sunt fabricate din materiale reciclabile, conform reglementărilor noastre naționale de mediu. Materialele de ambalare nu trebuie eliminate împreună cu deșeurile menajere sau de alt tip. Transportați-le la punctele de colectare pentru ambalaje, amenajate de autoritățile locale.

1.5 Baterii uzate



Asigurați-vă că bateriile uzate sunt eliminate în conformitate cu reglementările și legislația locală. Simbolul de pe baterie și de pe ambalaj semnalizează faptul că bateria furnizată cu acest produs nu trebuie eliminată împreună cu deșeurile menajere. În anumite regiuni, acest simbol este reprezentat însoțit de un simbol chimic. În situația în care bateriile conțin mercur mai mult de 0,0005% și plumb mai mult de 0,004%, substanța chimică Hg este adăugată pentru mercur iar simbolul chimic Pb este adăugat pentru plumb sub simbol. Prin asigurarea unei eliminări corecte a bateriilor, contribuiți la prevenirea potențialelor daune asupra mediului și sănătății umane pericole rezultate din cauza eliminării necorespunzătoare a bateriilor.

2 Prezentare generală

2.1 Comenzi și componente

Vedeți ilustrațiile din pagina 3.

1. Folie pentru bărbierit
2. Butoane de eliberare pentru rama foliei pentru bărbierit (pe ambele părți)
3. Rama de folie pentru bărbierit
4. Cap pentru bărbierit
5. Butoane de eliberare pentru capul pentru bărbierit (pe ambele părți)
6. Buton Pornit/Oprit
7. Ecran
8. Protecție

Alte accesorii

Încărcător

Perie de curățare

2.2 Date tehnice

Temperatura de funcționare:

+5°C - +40°C

Temperatura de depozitare:

0°C - +40°C

Parametrul sursei externe de alimentare

Producător: E-TEK Electronics
Manufactory CO., LTD

Identificatorul modelului:

ZDJ050100EU

Tensiunea de intrare:

100-240V~

Frecvența de intrare: 50/60Hz

Curentul la intrare: 0.2A

Tensiunea la ieșire: 5.0V DC

Curentul la ieșire: 1.0A

Puterea de ieșire: 5.0W

Randament mediu în regim activ: 76.21%

Randament la sarcină redusă(10%): 68.89%

Puterea absorbită în regim fără sarcină: 0.05W

Clasă de protecție:

Aparat de ras cu folie IPX6

Adaptor IPX4

Baterii: Li-ion (Litiu-ion baterie reîncărcabilă)

Clasa de izolație electrică: II

Designul și specificațiile pot fi modificate fără notificare prealabilă.

Valorile care sunt declarate în marcasele aplicate pe aparatul dvs. sau alte documente tipărite furnizate împreună cu acesta reprezintă valorile obținute în laboratoare în conformitate cu standardele pertinente. Aceste valori pot varia în funcție de utilizarea aparatului și de condițiile ambientale.

3 Sursă de alimentare

3.1 Utilizarea cu adaptorul de alimentare

Verificați dacă tensiunea indicată pe plăcuța tehnică a adaptorului de alimentare corespunde sursei locale de alimentare.

Singura metodă de deconectare a aparatului de la sursa de alimentare este deconectarea directă a adaptorului de alimentare.

1. Conectați mufa de încărcare la fișa aparatului iar adaptorul de alimentare la priza de perete.



ATENȚIE! Canelura de pe mufa de încărcare trebuie să se potrivească cu creștătura de la fișa aparatului.

- Luminile LED se aprind cursiv până când este complet încărcat. Când este complet încărcat, luminile se sting în totalitate.
2. Luminile LED vor începe să clipească când bateria ajunge la capacitate redusă în timpul funcționării.
- Când bateriile sunt descărcate: Luminile LED nu vor afișa.



Descărcați aparatul prin utilizare normală. Apoi reîncărcați la capacitate deplină. Capacitatea maximă va fi atinsă numai după câteva cicluri de încărcare/descărcare.



Adaptorul și aparatul pot deveni calde în timpul încărcării, este o operațiune normală.



Când aparatul este complet încărcat, timpul de operare fără fie este de 70 de minute.

3 Sursă de alimentare



ATENȚIE! Aparatul nu va funcționa în timpul alimentării. Nu încercați să utilizați aparatul de tuns în timp ce este conectat la priză.



Deconectați adaptorul de la perete atunci când nu îl folosiți.



ATENȚIE! Când vă aflați în baie sau lângă o sursă de apă, utilizați aparatul numai în modul baterie; nu îl puneți niciodată în funcțiune de la rețea.



Când bateria este goală, aparatul nu funcționează conectat la rețea. Asigurați-vă că aparatul este oprit în timpul încărcării.

3 Sursă de alimentare

3.2 Optimizarea ciclului de viață al bateriei reîncărcabile



ATENȚIE! Nu lăsați comutatorul adaptor conectat la priză mai mult de 24 de ore.



ATENȚIE! De două ori pe an descărcați în totalitate bateria lăsând motorul să funcționeze până când se oprește singur. Apoi încărcați complet bateria.



ATENȚIE! Vă rugăm să nu operați timp îndelungat, adaptorul se poate arde.

4 Funcționare

Înainte de utilizare, îndepărtați ștecherul adaptorului de la priza de rețea, și îndepărtați cablul de conectare de la corp.

Vă recomandăm să tăiați mai întâi o zonă mică, pentru a vă familiariza cu dispozitivul și utilizarea acestuia.

4.1 Raderea bărbii

1. Aplicați o presiune ușoară numai atunci când tăiați. Tăiați contra direcției de creștere a bărbii. Neteziți pielea prin întindere, atunci când bărbieriți zonele dificile (de exemplu, sub bărbie).
2. Tăiați întotdeauna contra direcției de creștere naturală a părului. În cazul creșterii abundente sau unei bărbi pline, care nu poate fi îndepărtată cu un singur bărbierit, bărbieriți o dată rapid și superficial și repetați procedura complet pentru a doua oară.
3. Obțineți cele mai bune rezultate atunci când utilizați dispozitivul pe pielea uscată.

4. Poate dura aproximativ 2 săptămâni pentru ca pielea să se adapteze la bărbierit uscat.

4.2 Tăierea părului mai lung

1. Folosiți mașina de tuns de pe produs pentru a tăia părul de barbă mai lung și favoriți.
2. Îndepărtați protecția și glisați mașina de tuns în sus.
3. Apăsăți butonul PORNIT/OPRIT .
4. Poziționați mașina de tuns pe piele, așa cum se arată în imagine și bărbieriți-vă.
5. Opriti produsul după utilizare prin apăsarea butonului PORNIT/OPRIT.

4 Funcționare

4.3 Înlocuirea cadrului de folie și a blocurilor de lamă

Puteți înlocui cadrul foliei și blocurile lamei. Sistemul de bărbierit de înlocuire corespunzător (care conține două blocuri de lame și un cadru de folie) este articolul cu numărul MSR 93. Adresați-vă dealerului dumneavoastră specializat în această privință.

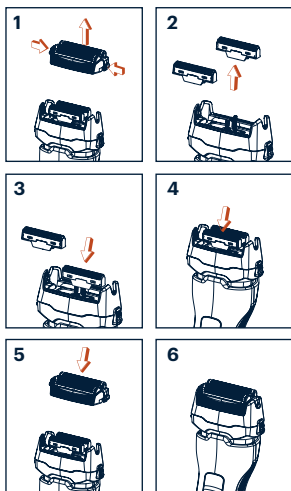

4 Funcționare

4.4 Înlocuirea cadrului de folie

1. Îndepărtați cadrul foliei. Pentru asta, apăsați butoanele laterale de blocare.
2. Fixați noul cadru de folie în carcasă.



ATENȚIE! Asigurați-vă că rama foliei este bine fixată în poziție și că nu se poate deplasa în interiorul carcasei.

4.5 Înlocuirea blocurilor de lame

1. Îndepărtați blocurile de lame trăgându-le în sus de pe oscilator.
2. Așezați noile blocuri de lame pe oscilator.



ATENȚIE! Asigurați-vă că blocurile de lame sunt bine poziționate pe suport.



Pentru o experiență de bărbierit optimă, înlocuiți întotdeauna cadrul foliei și blocurile de lame în același timp.

5 Informații

Aparatul trebuie să fie curățat periodic pentru a vă putea bucura de randamentul său maxim și de rezultate optime.

5.1 Curățarea și întreținerea

Înainte de utilizare, îndepărtați ștecherul adaptorului de la priza de rețea, și îndepărtați cablul de conectare de la corp.



Niciodată nu utilizați lichide pentru a curăța aparatul. Utilizați numai apă și peria de curățare furnizată.



Scoateți capul de ras după fiecare utilizare.

Îndepărtați firele de păr de pe capul de ras folosind numai peria de curățare. Capul de ras poate fi curățat cu apă sau alte lichide adecvate.

5.2 Depozitarea

- Dacă nu intenționați să utilizați aparatul pentru o perioadă lungă de timp, depozitați-l cu grijă.
- Asigurați-vă că este scos din priză și complet uscat.
- Depozitați aparatul într-un loc uscat și rece.
- Asigurați-vă că aparatul nu este la îndemâna copiilor.

6 Depanarea

Defecțiune	Cauze posibile	Acțiune
Mașina nu funcționează.	Este posibil ca bateria să nu fie încărcată.	Încărcați produsul.
Performanța de tăiere este deteriorată.	Este posibil ca interiorul blocului tăietor sau al aparatului de tuns să fie înfundat cu păr.	Curățați produsul așa cum este descris în capitolul relevant.
Bateria nu poate fi încărcată sau performanța bateriei este foarte scăzută.	Bateria a ajuns la finalul duratei de viață.	Produsul trebuie să fie eliminat în mod corespunzător, așa cum este descris în capitolul relevant.



Pentru punerea în funcțiune, utilizare și curățare, respectați instrucțiunile de la paginile 4-5 din acest manual de utilizare.



CERTIFICAT DE GARANȚIE

Tensiune de alimentare/frecvență: 220-240V-, 50-60Hz
Importator: ARCTIC S.A., Găești, Dâmbovița, str. 13 Decembrie nr. 210, email: office@arctic.ro

TIP: Electrocasnice mici

Îngrijire Personală

Model / Serie:.....

VÂNZĂTOR

Nr. factură:.....Data:

Vânzător (firma, localitatea):

CUMPĂRĂTOR

NumeLocalitatea

Str.Nr.BlocSc.Et.Ap.

Județ TelefonE-mail

S-a efectuat proba de funcționare a aparatului, s-a prezentat modul de folosire, s-au predat instrucțiunile de utilizare și toate accesoriile. Am primit aparatul în perfectă stare de funcționare.

Stimați clienți,

La cumpărare vă recomandăm să solicitați efectuarea probei de funcționare și să verificați existența instrucțiunilor de utilizare și a accesoriilor.

Pentru a putea beneficia de toate avantajele produselor și serviciilor noastre vă rugăm:

- să citiți cu atenție și să respectați recomandările prezentate în "Instrucțiunile de utilizare".

- să păstrați cu grijă acest certificat pentru a-l putea prezenta (împreună cu documentul fiscal de achiziție), personalului SERVICE ARCTIC, la orice sesizare efectuată în perioada de garanție.

Vă mulțumim că ați optat pentru cumpărarea unui produs Grundig!

Garanția legală de conformitate

Durata medie de utilizare a produsului este de 5 ani!

Perioada de garanție a produsului este de 3 ani de la livrarea produsului*.

Perioada de 3 ani garanție se compune din garanția legală de conformitate de 2 (doi) ani la care se adaugă garanția comercială de durabilitate de 1 (un) an. Acordarea garanției comerciale de durabilitate se acordă în aceleași condiții în care se acordă garanția legală de conformitate.

*prin „produs” se înțelege „bun” conform OUG nr. 140/2021

Perioada de garanție legală de conformitate pentru conținutul digital sau serviciul digital în cazul bunurilor cu elemente digitale pentru care contractul de vânzare-cumpărare prevede furnizarea continuă de conținut digital sau a serviciului digital pe durată determinată este de:

a) 2 ani de la livrare, respectiv de la livrarea bunului – pentru produse cu durata medie de utilizare de 5 ani (art. 9 (3) din OUG nr. 140/2021);

b) 5 ani de la livrare, respectiv de la livrarea bunului – pentru produse cu durata medie de utilizare mai mare de 5 ani (art. 9 (3) din OUG nr. 140/2021);

c) Pe tot parcursul perioadei de furnizare a conținutului / serviciului digital – pentru furnizare continuă a conținutului / serviciului digital pe o perioadă mai mare de 5 ani (art. 9 (4) din OUG nr. 140/2021).

*Ordonanță de urgență 140/2021 privind anumite aspecte referitoare la contractele de vânzare de bunuri

GRUNDIG

Service-ul acestui produs este asigurat de ARCTIC S.A. cu sediul în Găești, Dâmbovița, str. 13 Decembrie nr. 210 • *9020 • www.grundig.ro • www.arctic.ro • e-mail: service@arctic.ro
Program Call Center: Luni - Vineri 08:30 - 20:00; Sâmbătă 08:30 - 17:00

Remedii incluse în garanția legală de conformitate conform OUG nr. 140/2021

(vă rugăm să aveți în vedere prevederile de mai jos)

ARCTIC garantează toate drepturile legale prevăzute de OUG nr. 140/2021 în beneficiul consumatorilor cu privire la garanția legală de conformitate. Dispozițiile prezentului certificat de garanție legală de conformitate se completează, în mod corespunzător, cu dispozițiile OUG nr. 140/2021.

În caz de neconformitate, consumatorul are dreptul de a beneficia de aducerea în conformitate a bunurilor, de a beneficia de o reducere proporțională a prețului sau de a obține încetarea contractului, în condițiile legii - art. 11 (1).

Consumatorii pot să opteze pentru o anumită măsură corectivă în cazul în care neconformitatea bunurilor este constatată la scurt timp după livrare, fără a depăși 30 de zile calendaristice - art. 11 (7).

Pentru ca bunurile să fie aduse în conformitate, consumatorul poate opta între reparație și înlocuire, cu excepția cazului în care măsura corectivă aleasă ar fi imposibilă sau, în comparație cu cealaltă măsură corectivă disponibilă, ar impune vânzătorului costuri care ar fi disproporționate, luând în considerare toate circumstanțele (ex. valoarea bunurilor în cazul în care nu ar fi existat neconformitatea, gravitatea neconformității sau dacă măsura corectivă alternativă ar putea fi executată fără vreun inconvenient semnificativ pentru consumator) - art. 11 (2).

Instalarea incorectă a bunurilor (art. 7).

Orice neconformitate cauzată de instalarea incorectă a bunurilor este considerată ca reprezentând o neconformitate a bunurilor, în oricare din următoarele situații:

- a) instalarea face parte din contractul de vânzare și a fost realizată de vânzător sau sub răspunderea vânzătorului;
- b) instalarea, destinată să fie realizată de consumator, a fost realizată de acesta și instalarea incorectă s-a datorat unor deficiențe în instrucțiunile de instalare furnizate de vânzător sau, în cazul bunurilor cu elemente digitale, de către vânzătorul sau furnizorul conținutului digital sau al serviciului digital.

Proba neconformității.

Orice neconformitate care este constatată în termen de un an de la data la care bunurile (inclusiv cele cu elemente digitale) au fost livrate este prezumată a fi existat deja în momentul livrării bunurilor până la proba contrarie sau cu excepția cazului în care această prezumție este incompatibilă cu natura bunurilor sau cu natura neconformității - art. 10 (1).

În cazul bunurilor cu elemente digitale pentru care contractul de vânzare prevede furnizarea continuă de conținut digital sau de servicii digitale pentru o anumită perioadă, sarcina probei cu privire la conformitatea conținutului digital sau a serviciului digital pe parcursul perioadelor de garanție legală îi revine vânzătorului în cazul unei neconformități care este constatată pe parcursul acestei perioade - art. 10 (3).

Remediere prin reparație.

În cazul în care neconformitatea este remediată prin reparație, termenele de garanție legală se prelungesc cu timpul de nefuncționare a bunului, din momentul la care a fost adusă la cunoștință vânzătorului lipsa de conformitate până la predarea efectivă a bunului în stare de utilizare normală către consumator - art. 12 (6).

Remediere prin înlocuire.

În cazul în care neconformitatea este remediată prin înlocuire, pentru bunurile care înlocuiesc bunurile neconforme, termenele legale de garanție pentru produsul înlocuit încep să curgă de la data înlocuirii cu noul produs - art. 12 (7).

Reducerea prețului și încetarea contractului.

Consumatorul are dreptul fie să obțină o reducere proporțională a prețului în conformitate cu legea, fie să obțină încetarea contractului de vânzare în condițiile legii, în oricare dintre următoarele cazuri - art. 11(4):

- a) vânzătorul nu a finalizat reparația sau înlocuirea sau, după caz, nu a finalizat reparația sau înlocuirea potrivit prevederilor legii sau vânzătorul a refuzat să aducă în conformitate bunurile potrivit prevederilor legii;
- b) se constată o neconformitate, în pofida eforturilor vânzătorului de a o remedia;
- c) neconformitatea este de o asemenea gravitate încât justifică o reducere de preț sau dreptul la încetarea imediată a contractului de vânzare;
- d) vânzătorul a declarat că nu va aduce bunurile în conformitate într-un termen rezonabil sau fără inconveniente semnificative pentru consumator ori acest lucru reiese clar din circumstanțele cazului.

Consumatorul are dreptul de a suspenda plata unei părți restante din prețul bunurilor sau a unei părți a acestora până în momentul în care vânzătorul își va fi îndeplinit obligațiile care îi revin în temeiul legii - art. 11(6). Reducerea de preț este proporțională cu diminuarea valorii bunurilor primite de consumator în comparație cu valoarea pe care bunurile ar avea-o dacă ar fi în conformitate - art.13.

Încetarea contractului:

- a) nu poate fi solicitată dacă vânzătorul dovedește că neconformitatea este minoră;
- b) poate fi solicitată pentru totalitatea bunurilor achiziționate și livrate, deși motivul de încetare vizează doar anumite bunuri, în cazul în care consumatorului nu i se poate pretinde în mod rezonabil să accepte să păstreze numai bunurile conforme;
- c) determină obligația consumatorului de a returna vânzătorului bunurile, pe cheltuiala vânzătorului;
- d) determină obligația vânzătorului de a rambursa consumatorului prețul plătit pentru bunuri la primirea bunurilor sau a unei dovezii prezentate de consumator că bunurile au fost returnate; vânzătorul va folosi aceleași modalități de plată ca și cele folosite de consumator pentru tranzacția inițială, cu excepția cazului în care consumatorul a fost de acord cu o altă modalitate de plată și cu condiția de a nu cădea în sarcina consumatorului plata de comisioane în urma rambursării.

Garanția legală pentru vicii ascuns este aplicabilă în condițiile legii, conform OG nr. 21/1992 (revizia 2) privind protecția consumatorului, OUG nr. 140/2021 și Codului Civil. Viciul ascuns reprezintă deficiența calitativă a unui produs livrat sau a unui serviciu prestat care nu a fost cunoscută și nici nu putea fi cunoscută de către consumator prin mijloacele obișnuite de verificare.

UNITĂȚILE SERVICE ALE ARCTIC S.A. EXECUTĂ REPARAȚII ÎN TERMENUL DE GARANȚIE ȘI ÎN AFARA ACESTUIA

Nr. crt.	Data Reclamației	Data primirii în reparatie	Reparat			Reparatia curentă și/sau componenta înlocuită	Efectuarea verificării	
			Programat	Data ridicării aparatului	Cauza întârzierii		Prelungirea termenului de garanție	SERVICE

CONDIȚII SUPPLEMENTARE DE GARANȚIE :

Pentru orice defecțiune apărută în perioada de garanție, apălați la vânzător (respectiv, prin magazinul de unde a fost achiziționat produsul sau direct prin Call Center Arctic). Prelungirea termenului de garanție se va înscrie în certificatul de garanție de către unitatea SERVICE care a efectuat reparația. Garanția acoperă reparația și/sau înlocuirea pieselor constatate ca neconforme în sensul OUG nr. 140/2021 (necauzate de consumator) de către tehnicienii Service Arctic.

Termenul de realizare a operațiilor de reparație, înlocuire sau întreținere este de 15 zile calendaristice de la data la care cumpărătorul a sesizat lipsa de conformitate către vânzător (respectiv, prin magazinul de unde a achiziționat produsul sau direct prin Call Center Arctic).
 Reparațiile / înlocuirile se efectuează cu respectarea următoarelor condiții - art. 120/(5) din OUG nr. 140/2021:
 a) fără costuri și fără vreun inconvenient semnificativ pentru consumator, ținând seama de natura bunurilor și de scopul pentru care consumatorul a solicitat bunurile în cauză;
 b) consumatorul pune bunurile la dispoziția vânzătorului, iar vânzătorul preia bunurile înlocuite pe propria cheltuială;
 c) obligația de a repara sau înlocui bunurile include, după caz, demontarea bunurilor neconforme și instalarea bunurilor de înlocuire sau a bunurilor reparate sau suportarea costurilor aferente demontării și instalării;
 d) consumatorul nu este obligat să plătească pentru utilizarea normală a bunurilor înlocuite în perioada care a precedat înlocuirea acestora.

Reclamațiile referitoare la aspectele prevăzute mai jos, se rezolvă numai contra cost:

- piesele și accesoriile care prezintă lovituri, zgârieturi, spărturi sau deformări din vina exclusivă a consumatorului.

PRODUSUL NU BENEFICIAZĂ DE GARANȚIE ÎN URMĂTOARELE CAZURI:

1. Nu au fost respectate instrucțiunile de transport, manipulare, instalare, utilizare și întreținere prescrite.
2. Subansamblurile și accesoriile casabile care se deteriorează în timpul transportului vor fi înlocuite de vânzător (în cazul în care transportul e asigurat de vânzător sau sub responsabilitatea acestuia).
3. Garanția nu se acordă subsansamblelor și accesoriilor casabile ale produselor care suferă deteriorări din vina exclusivă a consumatorului.
4. Tensiunea de alimentare are valori care nu se încadrează în limitele prevăzute de standarde (SR EN 50160).
5. Instalația electrică a utilizatorului prezintă improvizații sau neconformități.
6. Produsul a fost folosit în alte scopuri decât cel pentru care a fost proiectat.
7. Produsul a suportat intervenții (reparații, modificări) din partea unor persoane neautorizate de producător.

Drepturile consumatorului sunt cele prevăzute în OUG nr. 140/2021 și OG 21/1992 (republicată).

În cadrul acestui proces, Arctic vă prelucrează date cu caracter personal, cu respectarea legilor aplicabile privind confidențialitatea și protecția datelor. Pentru informații complete despre modul în care vă prelucram datele, precum și despre drepturile dumneavoastră, vă rugăm să consultați secțiunea "Protecția datelor personale", accesând site-ul nostru la adresa <https://www.grundig.com/ro-ro>.

Beko Grundig Deutschland GmbH
Rahmannstraße 3
65760 Eschborn

www.grundig.com