

GRUNDIG

Toaster

User Manual

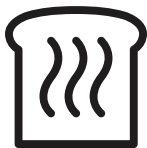

TA 8340

EN - DE - TR



01M-GMS8078-1324-02

CONTENTS

ENGLISH 3-15

DEUTSCH 16-32

TÜRKÇE 33-49

Please read this guide first!

Dear Customer,

Thank you for choosing an Grundig product. We want you to get the most out of this high quality product which has been manufactured with the state of the art technology. Please make sure you read and understand this guide and supplementary documentation fully before use and keep it as a reference. If you give the appliance to someone else, give them this user manual as well. Observe all warnings and information herein and follow the instructions.

Symbols and their meanings

The following symbols are used throughout this guide:



Important information and useful tips for using the appliance.



WARNING: Warnings about dangerous situations concerning safety of life and property.



Suitable for contact with food.



WARNING: Electric shock warning.



WARNING: Warning about hot surfaces.



Do not immerse the appliance, power cord or power plug in water or in other liquids.



**RECYCLED &
RECYCLABLE
PAPER**

1 Important safety and environmental instructions

This section contains safety instructions to prevent hazards that can result in injury or property damage. Failure to follow these instructions will void any warranty.

1.1 General safety

- This appliance complies with international safety standards.
- This appliance can be used by children aged 8 years and over and persons with reduced physical, sensory or mental capabilities, or lack of experience and knowledge if they have been given supervision or instruction concerning the safe use of the appliance and understand the hazards involved.
- Children should not play with the appliance. Children should not clean and maintain the appliance unless they are aged 8 or over and are under adult supervision.
- Always keep the appliance and its electrical cord out of the reach of children who are under 8 years old.

1 Important safety and environmental instructions

- Do not use the appliance if the power cord or the appliance is damaged. Contact authorised service.
- Your mains power supply should be in align with the specified information on the type tag of the appliance.
- For additional protection, this appliance should be connected to a household appliances residual current device with a maximum nominal current of 30 mA.
- Use the appliance with an earthed plug.
- Do not use the appliance with an extension cord.
- This device is intended to be used in household and similar applications such as the following places:
 - Staff kitchen areas in shops, offices and other working environments,
 - Farm houses,
 - Areas used by customers in motels and hotels, and other residential settings,

1 Important safety and environmental instructions

- Bed and Breakfast establishments.
- To avoid damage to the power cord, prevent it from being pinched, crimped or rubbed against sharp edges.
- Do not touch the plug of the appliance with wet or damp hands.
- Do not pull on the cord while unplugging the appliance.
- Do not immerse the appliance or its power cord in water.
- Do not leave the appliance unattended while it is plugged in.
- Risk of burns! The outer surface heats up during use. Do not touch the hot surfaces.
- Do not leave metal cooking utensils and items on the cooking plates.
- Use and store the appliance on a stable surface.
- Do not disassemble the appliance.
- Use only original parts or parts recommended by the manufacturer.

1 Important safety and environmental instructions

- Unplug the appliance before cleaning and dry all parts completely after cleaning.
- The appliance is not suitable for outdoor use.
- Food may catch fire due to overheating. Do not allow the appliance to come into contact with or be covered by flammable materials such as curtains, fabrics, walls, etc.
- Do not use the appliance in or near explosive or flammable environments and substances.
- Do not operate the appliance with an external timer or a separate remote control system.
- If you keep the packaging materials, keep them out of the reach of children.
- Wait for the appliance to cool before putting in a cupboard or on a shelf, etc.
- Food may catch fire due to overheating. Do not allow the appliance to come into contact with or be covered by flammable materials such as curtains, fabrics, walls, etc.
- Clean the appliance in accordance with the

1 Important safety and environmental instructions

instructions in the Cleaning and Maintenance section.

1.6 Compliance with the WEEE Directive and Disposing of the Waste Product:

This product complies with EU WEEE Directive (2012/19/EU). This product bears a classification symbol for waste electrical and electronic equipment (WEEE).



This symbol indicates that this product shall not be disposed with other household waste at the end of its service life. The used device must be returned to an official collection point for the recycling of electrical and electronic devices. To find these collection points, please contact your local authority or retailer where the product was purchased. Each household performs an important role in the restoring and recycling of old appliances. The appropriate disposal of

used appliance helps prevent potential negative consequences for the environment and human health.

1.7 Compliance with RoHS Directive

The product you have purchased complies with EU RoHS Directive (2011/65/EU). It does not contain harmful and prohibited materials specified in the Directive.

1.8 Package information



The packaging materials of the product were manufactured from recyclable materials in accordance with our National Environment Regulations. Do not dispose of the packaging materials together with domestic or other waste. Take them to the packaging materials collection points designated by local authorities.

ties.

2 Your toaster

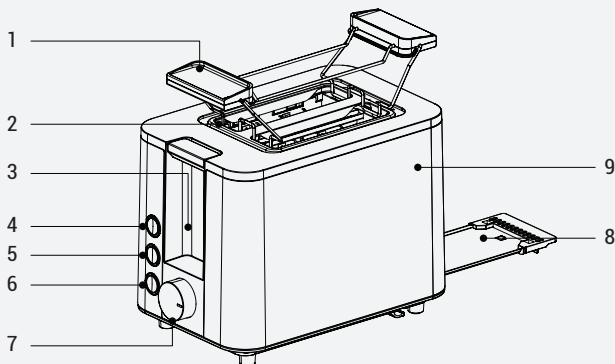

1. Bun warmer
2. Bread slot
3. Operating lever
4. Defrosting
5. Heating
6. Cancel
7. Browning control
8. Crumb tray
9. Body

Technical data

Voltage: 220-240V~ 50-60Hz

Power consumption: 800-950 W

The rights to make technical and design changes are reserved.

The values provided with the appliance or its accompanying documents are laboratory readings in accordance with the respective standards. These values may differ depending on the use and ambient conditions.

3 Use

3.1 First operation

Production residues can cause smoke to appear when using the appliance for the first time. This does not mean the appliance is defective. When turning on the appliance for the first time, operate it normally but without putting in any bread. Recommend setting the browning control to medium for heating. Make sure the room is properly ventilated.

3.2 Operation



WARNING: Make sure the crumb tray is properly in place before use.



WARNING: Do not spread anything on the bread. Place only bread in the toaster.

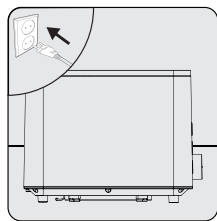

Place the appliance on a flat and dry surface. Plug in the appliance.

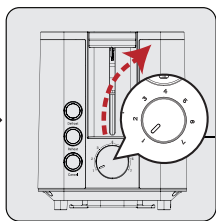

Set the browning control to the level you want from 1 lightest to 7 darkest.

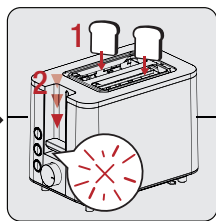

Place only 1 slice of bread in each of the bread slots. Then, gently press the operating lever downwards.
- Toasting begins. The stop button's indicator light will be on all the time the appliance is toasting.



The browning control ranges from "1" lowest heat to "7" highest heat.

3 Use

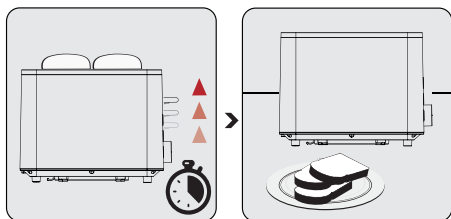

When the browning level you set is reached, the operating lever will pop up and the appliance will turn off automatically. Unplug the appliance.



Press the stop button to stop toasting the bread before it is finished. The operating lever will pop up and you can take the slices of bread out of the toaster.



The stop button light will be on all the time the appliance is toasting. When the toasting finishes, the operating lever will automatically pop up and the lights will go out.



To remove your toast more easily, push the operating lever up from its raised position to lift the bread higher.



WARNING: Take care when removing the slices that the toaster automatically ejects. The toast and the toaster may be hot.

3 Use

3.2.1 Defrost button

Turn on the appliance (see 3.2). Press the Defrost button to thaw frozen bread.

3.2.2 Reheat button

Turn on the appliance (see 3.2). Press the Reheat button to reheat slices of toast.

3.2.3 Cancel button

Press the Cancel button to stop browning/reheating/defrosting when you want. The operating lever will pop up by itself.

3.3 Bun warmer

The device has a detachable bun warmer. This warming rack should be used to warm buns.



WARNING: Do not warm up toast slices on the bun warmer.

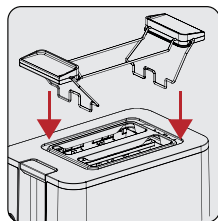

Position the ends of the bun warmer at the top of the appliance.

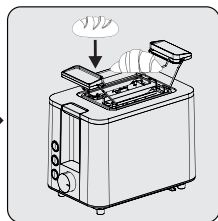

Place the buns on the warming rack.

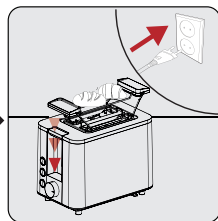

Plug in the appliance. Press the operating lever down. The cancel button lights up.



You can turn the buns occasionally to heat them evenly.

3 Use

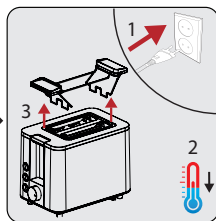
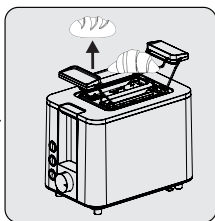
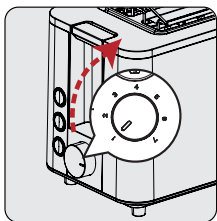

Using the browning control, select your desired degree of browning from 1 to 7.

The operating lever will swing automatically. If heating is not sufficient, repeat the process.

When heating is complete, remove the buns from the warming rack.

Unplug the appliance and let it cool down. Once the appliance has cool down completely, remove the bun warmer.

4 Cleaning and maintenance

4.1 Cleaning



WARNING: Do not use benzene, solvents, abrasive cleaners, metal objects or hard brushes to clean the appliance.

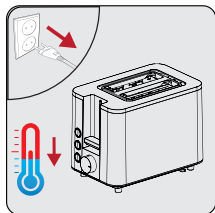

Turn the appliance off and unplug it. Allow the appliance to cool down completely.

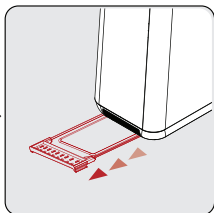

Gently pull the crumb tray to remove it. Empty the crumb tray.

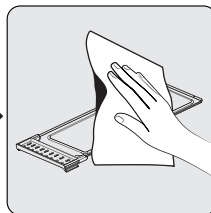

Wipe the crumb tray with a damp cloth.



WARNING: Do not immerse the appliance or its power cord in water or in any fluid.

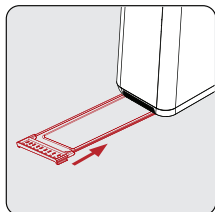

Once it is completely dry, gently push it back into place.

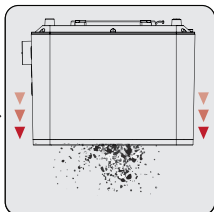

Turn the toaster upside down and gently shake it to remove all the crumbs inside.

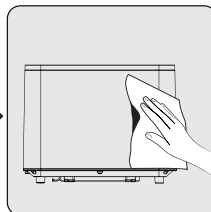

Wipe down the toaster with a non-abrasive sponge or a damp cloth.

4 Cleaning and maintenance



WARNING: After cleaning, dry all parts with a soft towel before using the appliance.

4.2 Storage

- If you do not plan to use the appliance for a long period of time, please store it carefully.
- Ensure that the appliance is unplugged, cooled down and completely dry.
- Wrap the power cord around the cord holder underneath the toaster.
- Store the appliance in a cool and dry place.
- Make sure the appliance is kept out of reach of children.

4.3 Transportation and Handling

- Transport the appliance in its original packaging during handling and transport. The packaging protects the appliance from physical damage.
- Do not place heavy objects on the appliance or its packaging. The appliance may get damaged.
- If the appliance is dropped, it may stop working or permanent damage may occur.

4.4 What to do for energy saving

Turn off and unplug the appliance after each use.

Bitte lesen Sie zuerst diesen Benutzerhandbuch!

Sehr geehrte Kundin, sehr geehrter Kunde,
vielen Dank, dass Sie sich für ein Beko Produkt entschieden haben. Wir möchten, dass Sie mit diesem qualitativ hochwertigen Produkt, das nach dem neuesten Stand der Technik hergestellt wurde, die beste Leistung erreichen. Bitte stellen Sie sicher, dass Sie diesen Leitfaden und die ergänzende Dokumentation vor der Verwendung vollständig gelesen und verstanden haben, und bewahren Sie ihn als Referenz auf. Wenn Sie das Gerät einer anderen Person geben, geben Sie auch das Benutzerhandbuch mit. Beachten Sie alle hierin enthaltenen Warnungen und Informationen und befolgen Sie die Anweisungen.

Symbole und ihre Bedeutungen

Folgende Symbole werden in dieser Bedienungsanleitung verwendet:



Wichtige Informationen und nützliche Tipps für die Nutzung des Geräts.



WARNUNG: Warnungen vor gefährlichen Situationen, die die Sicherheit von Leben und Eigentum betreffen.



Geeignet für den Kontakt mit Lebensmitteln.



WARNUNG: Warnung vor Stromschlag.



WARNUNG: Warnung vor heißen Oberflächen.



Tauchen Sie das Gerät, das Netzkabel oder den Netzstecker niemals in Wasser oder andere Flüssigkeiten.



**RECYCELTES und
RECYCELBARES PAPIER**

1 Wichtige Sicherheits- und Umwelthinweise

Dieser Abschnitt enthält Sicherheitshinweise zur Vermeidung von Gefahren, die zu Verletzungen oder Sachschäden führen können.

Die Nichtbeachtung dieser Sicherheitsvorschriften hat den Verlust der Garantie zur Folge.

1.1 Allgemeine Sicherheit

- Dieses Gerät entspricht den internationalen Sicherheitsstandards.
- Dieses Gerät kann von Kindern ab 8 Jahren und darüber sowie von Personen mit reduzierten physischen, sensorischen oder mentalen Fähigkeiten oder Mangel an Erfahrung und/oder Wissen benutzt werden, wenn sie beaufsichtigt oder bezüglich des sicheren Gebrauchs des Gerätes unterwiesen wurden und die daraus resultierenden Gefahren verstanden haben.
- Kinder dürfen nicht mit dem Gerät spielen. Kinder dürfen das Gerät weder reinigen noch warten, sofern sie nicht mindestens 8 Jahre alt sind und dabei durch einen Erwachsenen beaufsichtigt werden.

1 Wichtige Sicherheits- und Umwelthinweise

- Bewahren Sie dieses Gerät und dessen Netzkabel außerhalb der Reichweite von Kindern unter 8 Jahren auf.
- Verwenden Sie das Gerät nicht, wenn das Netzkabel oder das Gerät beschädigt ist. Wenden Sie sich an einen autorisierten Kundendienst.
- Ihre Netzstromversorgung sollte mit den Angaben auf dem Typenschild des Gerätes übereinstimmen.
- Zum zusätzlichen Schutz sollte dieses Gerät an einen Fehlerstromschutzschalter für Haushaltsgeräte mit einem maximalen Nennstrom von 30 mA angeschlossen werden.
- Verwenden Sie das Gerät nur mit einer geerdeten Steckdose.
- Verwenden Sie das Gerät nicht mit einem Verlängerungskabel.
- Dieses Gerät ist ebenfalls dazu bestimmt, im Haushalt und in haushaltsähnlichen Anwendungen verwendet zu werden, wie etwa an den folgenden Orten:

1 Wichtige Sicherheits- und Umwelthinweise

- In Personalküchenbereiche, in Geschäften, Büros und vergleichbaren Einrichtungen,
- In landwirtschaftlichen Betrieben,
- In von Kunden genutzte Bereiche, in Motels und Hotels und anderen Unterkünften,
- In Frühstückspensionen.
- Um eine Beschädigung des Netzkabels zu vermeiden, müssen Sie darauf achten, dass es nicht eingeklemmt, gequetscht oder an scharfen Kanten gerieben wird.
- Berühren Sie den Stecker des Geräts nicht mit nassen oder feuchten Händen.
- Ziehen Sie nicht am Kabel, um das Gerät vom Netz zu trennen.
- Gerät oder Netzstecker nicht in Wasser oder andere Flüssigkeiten tauchen.
- Lassen Sie das Gerät nicht unbeaufsichtigt, während es eingesteckt ist.
- Verbrennungsgefahr! Die äußeren Oberflächen erhitzen sich während der Verwendung. Berüh-

1 Wichtige Sicherheits- und Umwelthinweise

ren Sie die heißen Oberflächen nicht.

- Legen Sie keine Kochutensilien oder andere Gegenstände aus Metall auf die Heizplatten.
- Gerät immer auf einer stabilen, ebenen, sauberen, trockenen und rutschfesten Oberfläche benutzen.
- Zerlegen Sie das Gerät nicht.
- Verwenden Sie nur Originalteile oder Teile, die durch den Hersteller empfohlen werden.
- Ziehen Sie vor der Reinigung den Netzstecker und trocknen Sie alle Teile nach der Reinigung vollständig ab.
- Das Gerät ist nicht für die Verwendung im Freien geeignet.
- Das Brot kann durch Überhitzung Feuer fangen. Das Gerät nie an oder in der Nähe von brennbaren, entzündlichen Orten oder Möbeln benutzen. Darauf achten, dass das Gerät nicht mit brennbaren Materialien, wie Vorhängen, Textilien, Wänden etc., in Berührung kommt oder damit bedeckt wird.

1 Wichtige Sicherheits- und Umwelthinweise

- Verwenden Sie das Gerät nicht in der Nähe von explosiven oder entflammbaren Umgebungen und Substanzen.
- Betreiben Sie das Gerät nicht mit einer externen Zeitschaltuhr oder einem separaten Fernbedienungssystem.
- Wenn Sie die Verpackung der Materialien behalten, lagern Sie diese aus der Reichweite von Kindern.
- Warten Sie, bis das Gerät abgekühlt ist, bevor Sie es zur Aufbewahrung in einen Schrank oder in ein Regal stellen.
- Reinigen Sie das Gerät gemäß den Anweisungen im Abschnitt „Reinigung und Wartung“.

1 Wichtige Sicherheits- und Umwelthinweise

Informationen zur Entsorgung

1.2 Ihre Pflichten als Endnutzer



Dieses Produkt erfüllt die Vorgaben der EU-WEEE-Direktive (2012/19/ EU). Das Produkt wurde mit einem Klassifizierungssymbol für elektrische und elektronische Altgeräte (WEEE) gekennzeichnet.

Dieses Elektro- bzw. Elektronikgerät ist mit einer durchgestrichenen Abfalltonne auf Rädern gekennzeichnet. Das Gerät darf deshalb nur getrennt vom unsortierten Siedlungsabfall gesammelt und zurückgenommen werden. Es darf somit nicht in den Hausmüll gegeben werden. Das Gerät kann z.B. bei einer kommunalen Sammelstelle oder ggf. bei einem Vertreiber (siehe unten zu deren Rücknahmepflichten in Deutschland) abgegeben werden.

Das gilt auch für alle Bauteile, Unterbaugruppen und Verbrauchsmaterialien des zu entsorgenden Altgeräts.

Bevor das Altgerät entsorgt werden darf, müssen alle Altbatterien und Altakkumulatoren vom Altgerät getrennt werden, die nicht vom Altgerät umschlossen sind. Das gleiche gilt für Lampen, die zerstörungsfrei aus dem Altgerät entnommen werden können. Der Endnutzer ist zudem selbst dafür verantwortlich, personenbezogene Daten auf dem Altgerät zu löschen.

Die ordnungsgemäße Entsorgung gebrauchter Geräte trägt dazu bei, mögliche negative Folgen für die Umwelt und die menschliche Gesundheit zu vermeiden.

1.3 Hinweise zum Recycling



Helfen Sie mit, alle Materialien zu recyceln, die mit diesem Symbol gekennzeichnet sind. Entsorgen Sie solche Materialien, insbesondere Verpackungen, nicht im Hausmüll, sondern über die bereitgestellten Recyclingbehälter oder die entsprechenden örtlichen Sammelsysteme.

Recyceln Sie zum Umwelt - und Gesundheitsschutz elektrische und elektronische Geräte.

1.4 Rücknahmepflichten der Vertreiber

Wer auf mindestens 400 m² Verkaufsfläche Elektro- und Elektronikgeräte vertreibt oder diese gewerblich an Endnutzer abgibt, ist verpflichtet, bei Abgabe eines neuen Gerätes, ein Altgerät des Endnutzers der gleichen Geräteart, das im Wesentlichen die gleichen Funktionen wie das neue Gerät erfüllt, am Ort der Abgabe oder in unmittelbarer Nähe, unentgeltlich zurückzunehmen. Das gilt auch für Vertreiber von Lebensmitteln mit einer Gesamtverkaufsfläche von mindestens 800 m², die mehrmals im Kalenderjahr oder

1 Wichtige Sicherheits- und Umwelthinweise

dauerhaft Elektro- und Elektronikgeräte anbieten und auf dem Markt bereitstellen. Solche Verreiber müssen zudem auf Verlangen des Endnutzers Altgeräte, die in keiner äußeren Abmessung größer als 25 cm sind, (kleine Elektrogeräte) im Einzelhandelsgeschäft oder in unmittelbarer Nähe hierzu unentgeltlich zurückzunehmen; die Rücknahme darf in diesem Fall nicht an den Kauf eines Elektro- oder Elektronikgerätes verknüpft, kann aber auf drei Altgeräte pro Geräteart beschränkt werden.

Ort der Abgabe ist auch der private Haushalt, wenn das neue Elektro- oder Elektronikgerät dorthin geliefert wird; in diesem Fall ist die Abholung des Altgerätes für den Endnutzer kostenlos.

Die vorstehenden Pflichten gelten auch für den Vertrieb unter Verwendung von Fernkommunikationsmitteln, wenn die Verreiber Lager- und Versandflächen für Elektro- und Elektronikgeräte bzw. Gesamtlager und Versandflächen für Lebensmittel beinhalten, die den oben genannten Verkaufsflächen entsprechen. Die unentgeltliche Abholung von Elektro- und Elektronikgeräten ist dann aber auf Wärmeüberträger (z.B. Kühlschrank), Bildschirme, Monitore und Geräte, die Bildschirme mit einer Oberfläche von mehr als 100 cm² enthalten und Geräte beschränkt, bei denen mindestens eine der äußeren Abmessungen mehr als 50 cm beträgt. Für alle übrigen Elektro- und Elektronikgeräte muss der Verreiber geeignete Rückgabemöglichkeiten in zumutbarer Entfernung zum jeweiligen Endnutzer gewährleisten; das gilt auch für kleine Elektrogeräte (s.o.), die der Endnutzer zurückgeben möchte, ohne ein neues Gerät zu erwerben.

1.5 Einhaltung von RoHS-Vorgaben:

Das von Ihnen erworbene Produkt erfüllt die Vorgaben der EU-RoHS Richtlinie (65/2011/EU). Es enthält keine in der Richtlinie angegebenen gefährlichen und unzulässigen Materialien.

2 Ihr Toaster

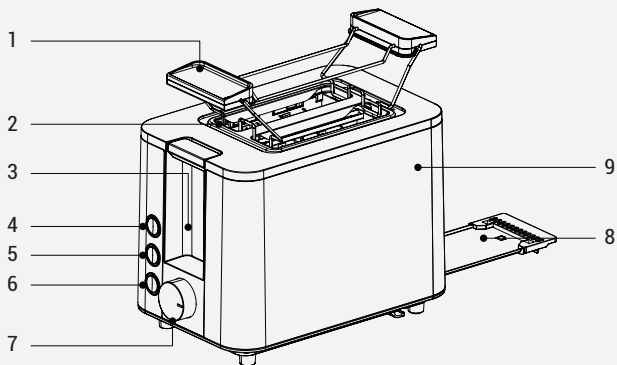

1. Brötchenaufsatz
2. Brotschlitz
3. Bedienhebel
4. Auftauen
5. Aufwärmen
6. Abbrechen
7. Bräunungssteuerung
8. Krümelschublade
9. Gehäuse

Technische Daten

Spannung: 220-240V~ 50-60Hz

Stromverbrauch: 800-950 W

Die Rechte zur Durchführung technischer und gestalterischer Änderungen bleiben vorbehalten.

Die mit dem Gerät oder seinen Begleitdokumenten gelieferten Werte sind Laborwerte, die den jeweiligen Normen entsprechen. Diese Werte können je nach Einsatz und Umgebungsbedingungen abweichen.

3 Verwendung

3.1 Erstbetrieb

Fertigungsrückstände können zur Raumentwicklung während des Erstbetriebs führen. Das bedeutet nicht, dass das Gerät einen Defekt hat. Schalten Sie für den Erstbetrieb das Gerät normal ein, ohne jedoch Brot in den Toaster zu legen. Wir empfehlen zum Erhitzen die mittlere Einstellung für die Bräunungssteuerung. Achten Sie darauf, dass der Raum gut belüftet ist.

3.2 Bedienung



WARNUNG: Achten Sie darauf, dass vor dem Gebrauch die Krümelschublade ordnungsgemäß positioniert wurde.



WARNUNG: Schmieren Sie nichts auf das Brot. Legen Sie nur Brot in den Toaster.

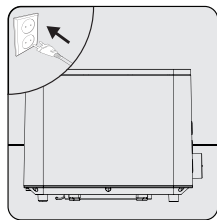

Stellen Sie das Gerät auf eine flache und trockene Oberfläche. Schließen Sie das Gerät an.

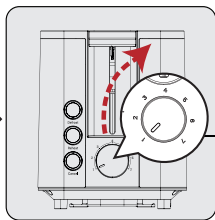

Stellen Sie die Bräunungssteuerung auf die von Ihnen gewünschte Stufe zwischen 1 für am hellsten und 7 für am dunkelsten.

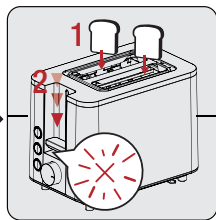

Legen Sie stets nur jeweils ein Stück in jeden der Brotschlitze. Drücken Sie dann vorsichtig den Bedienhebel nach unten.
– Das Toasten startet. Die Leuchte der Stoppschalteranzeige ist so lange eingeschaltet, solange das Gerät toastet.



Die Bräunungssteuerung verfügt über die Stufen von 1 (mit der geringsten Hitze) bis 7 (mit der stärksten Hitze).

3 Verwendung

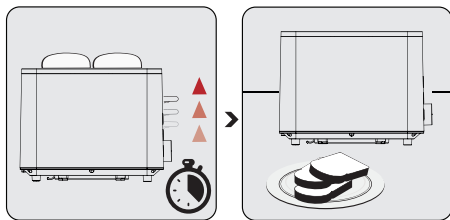

Wenn der von Ihnen eingestellte Bräunungsgrad erreicht wurde, springt der Bedienhebel nach oben und das Gerät schaltet sich automatisch aus.

Ziehen Sie den Gerätestecker.



Drücken Sie die Stopp-Taste, um den Toastvorgang abubrechen. Der Bedienhebel springt nach oben und Sie können die Brotscheiben aus dem Toaster nehmen.



Die Leuchte der Stoppschaltertaste ist so lange eingeschaltet, solange das Gerät toastet. Wenn der Toastvorgang abgeschlossen ist, springt der Bedienhebel automatisch nach oben und die Leuchte schaltet sich aus.



Um die Entnahme der Toastscheiben zu erleichtern, drücken Sie den Bedienhebel aus seiner erhöhten Position weiter nach oben, sodass die Brotscheiben noch stärker angehoben werden.



WARNUNG: Seien Sie vorsichtig, wenn Sie Scheiben herausnehmen, die der Toaster automatisch auswirft. Die Toastscheiben und der Toaster sind möglicherweise heiß.

3 Verwendung

3.2.1 Auftautaste

Schalten Sie das Gerät ein (siehe 3.2) Drücken Sie die Auftautaste, um gefrorenes Brot aufzutauen.

3.2.2 Aufwärmaste

Schalten Sie das Gerät ein (siehe 3.2) Drücken Sie die Aufwärmaste, wenn bereits getoastetes Brot aufgewärmt werden soll.

3.2.3 Abbrechen-Taste

Drücken Sie die Abbrechen-Taste, um das Bräunen/Aufwärmen/Auftauen nach Belieben zu stoppen. Der Bedienhebel springt eigenständig nach oben.

3.3 Brötchenaufsatz

Das Gerät verfügt über einen abnehmbaren Brötchenaufsatz. Dieser Warmhalterost sollte zum Aufwärmen von Brötchen verwendet werden.



WARNUNG: Erhitzen Sie Toastscheiben nicht auf dem Brötchenaufsatz.

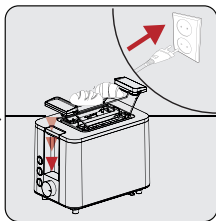
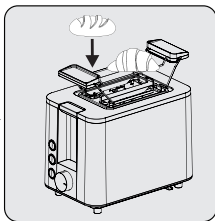
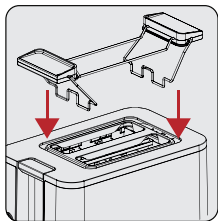

Positionieren Sie die Enden des Brötchenaufsatzes oben am Gerät.

Legen Sie die Brötchen auf den Warmhalterost.

Schließen Sie das Gerät an. Drücken Sie den Bedienhebel nach unten. Die Abbruchtaste leuchtet auf.



Sie können die Brötchen gelegentlich wenden, um sie gleichmäßig zu erhitzen.

3 Verwendung

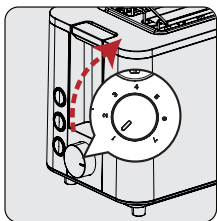

Wählen Sie mit dem Bräunungsregler Ihren gewünschten Bräunungsgrad von 1 bis 7.

Der Bedienhebel schwenkt automatisch. Wenn die Erwärmung nicht ausreicht, wiederholen Sie den Vorgang.

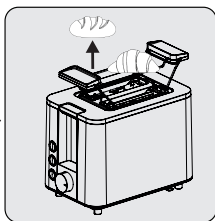

Wenn das Erhitzen abgeschlossen ist, nehmen Sie die Brötchen vom Warmhalterost.

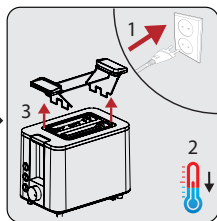

Trennen Sie das Gerät vom Netz und lassen Sie es abkühlen. Sobald das Gerät vollständig abgekühlt ist, entfernen Sie den Brötchenaufsatz.

4 Reinigung und Wartung

4.1 Reinigung



WARNUNG: Verwenden Sie kein Benzol, Lösungsmittel, Scheuermittel, Metallgegenstände oder harte Bürsten, um das Gerät zu reinigen.

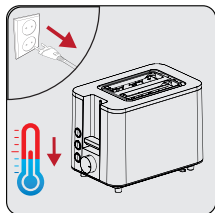

Schalten Sie das Gerät aus und ziehen Sie den Netzstecker. Lassen Sie das Gerät vollständig abkühlen.

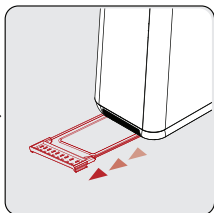

Heben Sie die Krümelschublade zum Herausnehmen leicht an. Leeren Sie die Krümelschublade

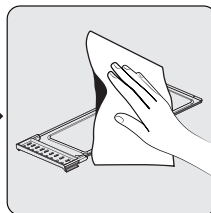

Wischen Sie die Krümelschublade mit einem feuchten Tuch ab.



WARNUNG: Tauchen Sie das Gerät, oder sein Stromkabel für die Reinigung nicht in Wasser oder eine andere Flüssigkeit ein.

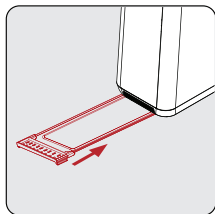

Sobald diese vollständig trocken ist, schieben sie diese wieder an Ort und Stelle.

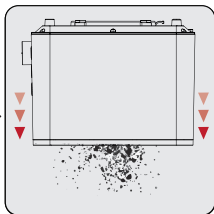

Drehen Sie den Toaster auf den Kopf und schütteln sie ihn vorsichtig, um alle Krümel aus dem Inneren zu entfernen.

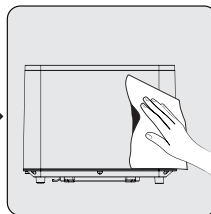

Wischen Sie den Toaster mit einem nicht kratzenden Schwamm oder einem feuchten Tuch ab.

4 Reinigung und Wartung



WARNUNG: Nach der Reinigung trocknen Sie alle Teile mit einem weichen Handtuch ab, bevor Sie das Gerät erneut verwenden.

4.2 Lagerung

- Wenn Sie das Gerät längere Zeit nicht benutzen, lagern Sie es bitte in einer geeigneten Art und Weise.
- Stellen Sie sicher, dass das Gerät ausgesteckt, abgekühlt und vollständig trocken ist.
- Wickeln Sie das Netzkabel um den Kabelhalter an der Toasterunterseite.
- Lagern Sie das Gerät an einem kühlen und trockenen Ort.
- Stellen Sie sicher, dass das Gerät außerhalb der Reichweite von Kindern aufbewahrt wird.

4.3 Transport und Handhabung

- Transportieren Sie das Gerät während der Handhabung und des Transports in seiner Originalverpackung. Die Verpackung schützt das Gerät vor physischen Schäden.
- Platzieren Sie keine schweren Gegenstände auf das Gerät oder seine Verpackung. Das Gerät kann beschädigt werden.
- Wenn das Gerät fallen gelassen wird, kann es aufhören zu funktionieren, oder es können dauerhafte Schäden entstehen.

4.4 Hinweise für einen energiesparenden Betrieb

Schalten Sie das Gerät nach jedem Gebrauch aus und ziehen Sie den Netzstecker.

5 Informationen

Service und Ersatzteile

Unsere Geräte werden nach den neuesten technischen Erkenntnissen entwickelt, produziert und geprüft. Sollte trotzdem eine Störung auftreten, so bitten wir Sie, sich mit Ihrem Fachhändler bzw. mit der Verkaufsstelle in Verbindung zu setzen. Sollte dies nicht möglich sein, wenden Sie sich bitte an das BEKO GERMANY Service-Center unter folgenden Kontaktdaten:

Telefon: 0911 590 597 29
(Montag bis Freitag von 08.00 bis 18.00 Uhr)
E-Mail: service.de@beko.com
Homepage: www.grundig.com/de-de/support
(Elektrokleingeräte)

Unter den oben genannten Kontaktdaten erhalten Sie ebenfalls Auskunft über den Bezug möglicher Ersatz- und Zubehörteile.

BEKO GERMANY Kundenberatungszentrum

Montag bis Freitag von 8.00 bis 18.00 Uhr
Deutschland : 0911 / 590 597 30
Österreich : 0820 / 220 33 22 *
* gebührenpflichtig (0,145 €/Min. aus dem Festnetz,
Mobilfunk: max. 0,20 €/Min.)

Haben Sie Fragen?

Unser Kundenberatungszentrum steht Ihnen werktags stets von 8.00 – 18.00 Uhr zur Verfügung.

Sehr geehrte Kundin, sehr geehrter Kunde,

als Käufer eines Haushaltskleingerätes der Marke Grundig stehen Ihnen die gesetzlichen Gewährleistungsrechte (Nachbesserung und Nacherfüllung) aus dem Kaufvertrag zu. Die Gewährleistung erfolgt für die Fehlerfreiheit bei Geräteübergabe entsprechend dem jeweiligen Stand der Technik. Über die Gewährleistung hinaus räumt Ihnen der Hersteller eine Garantie ein, diese schränkt die gesetzliche Gewährleistung – die für 24 Monate ab dem Kaufdatum gilt - nicht ein. Garantiert wird die Mängelbeseitigung durch Reparatur oder Austausch nach Wahl des Herstellers.

Sollte eine Störung an Ihrem Gerät auftreten, wenden Sie sich bitte an Ihren Fachhändler bzw. den Verkäufer. Dieser wird vor Ort das Gerät prüfen und den Kundenservice durchführen. Auch soweit Ansprüche aus der Herstellergarantie bestehen, werden diese nur durch den Verkäufer abgewickelt.

Die Garantiezeit beträgt 36 Monate ab Kaufdatum.

Bedingungen:

1. Ein maschinell erstellter Original-Kaufbeleg liegt vor.
2. Das Gerät ist nur mit Original-Zubehör und Original-Ersatzteilen betrieben worden.
3. Die in der Gebrauchsanweisung erwähnten Wartungs- und Reinigungsarbeiten sind entsprechend ausgeführt worden.
4. Das Gerät wurde nicht geöffnet/zerlegt.
5. Bauteile, die einem gebrauchsbedingtem Verschleiß unterliegen, fallen nicht unter die Garantie
6. Ausgewechselte Teile werden Eigentum des Herstellers.
7. Ausgeschlossen von der Garantie sind die Mängel, die durch unsachgemäße Installation, z.B. Nichtbeachtung der VDE-Vorschriften; unsachgemäße Aufstellung, z.B. Nichtbeachtung der Einbau- oder Installationsvorschriften; äußere Einwirkung, z.B. Transportschäden, Beschädigung durch Stoß oder Schlag, Schäden durch Witterungseinflüsse, unsachgemäße Bedienung oder Beanspruchung, z.B. Nichtbeachtung der Gebrauchsanweisungen verursacht wurden.
8. Eine gewerbliche oder gleichzustellende Nutzung, z.B. in Hotels, Pensionen, Gaststätten, Arztpraxen oder Gemeinschaftsanlagen, gilt als eine nicht bestimmungsgemäße Benutzung, die die Garantie ausschließt.
9. Die Mängelbeseitigung verlängert die ursprüngliche Garantiezeit nicht.
10. Schadenersatzansprüche, auch hinsichtlich Folgeschäden, sind, soweit sie nicht auf Vorsatz oder grober Fahrlässigkeit beruhen, ausgeschlossen.
11. Der Anspruch auf Garantieleistung steht nur dem Erstkäufer zu und erlischt bei Weiterverkauf des Produktes durch den Erstkunden.
12. Die Garantie gilt für neue Produkte und nicht für Produkte, die als Gebrauchtgeräte verkauft worden sind und nicht für B-Ware.
13. Die Garantie ist nicht übertragbar.

Diese Garantiezusage ist nur gültig innerhalb der Bundesrepublik Deutschland

Garantiebedingungen - Grundig - 03/2024

Lütfen önce bu kılavuzu okuyun!

Değerli Müşterimiz,

Grundig ürününü tercih ettiğiniz için teşekkür ederiz. Yüksek kalite ve teknoloji ile üretilmiş olan ürününüzün size en iyi verimi sunmasını istiyoruz. Bunun için, bu kılavuzun tamamını ve verilen diğer belgeleri ürünü kullanmadan önce dikkatle okuyun ve bir başvuru kaynağı olarak saklayın. Ürünü başka birisine vererseniz, kullanma kılavuzunu da birlikte verin. Kullanma kılavuzunda belirtilen tüm bilgi ve uyarıları dikkate alarak talimatlara uyun.

Sembollerin anlamları

Bu kullanma kılavuzunun çeşitli kısımlarında aşağıdaki semboller kullanılmıştır:



Cihazın kullanımıyla ilgili önemli bilgiler ve faydalı tavsiyeler.



UYARI: Can ve mal güvenliğiyle ilgili tehlikeli durumlar konusunda uyarılar.



Gıda ile temasa uygundur.



UYARI: Elektrik çarpması uyarısı.



UYARI: Sıcak yüzeylerle ilgili uyarı.



Cihazı, elektrik kablosunu veya elektrik fişini suya ya da diğer sıvılara batırmayın.



**GERİ DÖNÜŞTÜRÜLMÜŞ &
GERİ DÖNÜŞTÜRÜLEBİLİR
KAĞIT**

1 Önemli güvenlik ve çevre talimatları

Bu bölümde, yaralanma ya da maddi hasar tehlikelerini önlemeye yardımcı olacak güvenlik talimatları yer almaktadır.

Bu talimatlara uyulmaması halinde her türlü garanti geçersiz hale gelir.

1.1 Genel güvenlik

- Bu cihaz, uluslararası güvenlik standartlarına uygundur.
- Cihaz, 8 yaş ve üzeri çocuklar ve fiziksel, algısal ve zihinsel yetenekleri azalmış veya tecrübe ve bilgi eksikliği olan kişiler tarafından gözetim altında veya cihazın güvenli bir şekilde kullanımına ve karşılaşılan ilgili tehlikelerin anlaşılmasına dair talimat verilirse kullanılabilir.
- Çocuklar cihazla oynamamalıdır. Temizlik ve kullanıcı bakım işlemleri, 8 yaş üzeri ve başlarında bir büyük olmadığı sürece çocuklar tarafından yapılmamalıdır.
- Cihazı ve kablolarını daima 8 yaş altı çocukların ulaşamayacağı bir yerde muhafaza edin.

1 Önemli güvenlik ve çevre talimatları

- Elektrik kablosu veya cihaz hasarlıysa kullanmayın. Yetkili servise başvurun.
- Şebeke güç kaynağınız cihazın tip etiketinde belirtilen bilgilere uygun olmalıdır.
- İlave koruma için bu cihaz, maksimum 30 mA anma değerine sahip bir ev aletleri artık akım cihazına bağlanmalıdır.
- Cihazı topraklı prizde kullanın.
- Cihazı uzatma kablosuyla kullanmayın.
- Bu cihazın, aşağıda belirtilen yerler gibi, ev ve benzeri uygulamalarda kullanılması amaçlanır:
 - Dükkanlarda,bürolarda ve diğer çalışma ortamlarındaki personele ait mutfak alanları,
 - Çiftlik evleri,
 - Müşteriler tarafından, motellerde, otellerde kullanılan yerler ve diğer mesken tipi çevreler,
 - Yatma yerleri ve kahvaltı yapılan ortamlar.
- Elektrik kablosunun hasar görmesini önlemek için sıkışmasını, kıvrılmasını veya keskin kenarlara sürtünmesini engelleyin.

1 Önemli güvenlik ve çevre talimatları

- Ellerinizi nemli veya ıslakken cihazın fişine dokunmayın.
- Cihazın fişini prizden çıkartırken kablosundan çekmeyin.
- Cihazı veya elektrik kablosunu suya daldırmayın.
- Cihazı, elektrik fişine bağlıken gözetimsiz bırakmayın.
- Dış yüzey kullanım sırasında ısınır. Yanma riskini önlemek için sıcak yüzeylere temas etmeyin.
- Metal pişirme aletlerini ve eşyaları, pişirme plakalarının üzerinde bırakmayın.
- Cihazı sabit bir yüzeyde kullanın ve muhafaza edin.
- Cihazı parçalarına ayırmayın.
- Sadece orijinal parçaları veya üretici tarafından tavsiye edilen parçaları kullanın.
- Cihazı temizlemeden önce fişini prizden çekin ve temizlik sonrasında tüm parçalarını tamamen kurutun.
- Cihaz dış mekanlarda kullanıma uygun değildir.

1 Önemli güvenlik ve çevre talimatları

- Yiyecek aşırı ısınma nedeniyle alev alabilir. Cihazın perde, kumaş, duvar vb. yanıcı maddelerle temas etmesine veya bunlarla örtülmesine izin vermeyin.
- Cihazı patlayıcı veya yanıcı ortamların ve maddelerin bulunduğu yerde veya yakınında kullanmayın.
- Cihazı harici bir zamanlayıcı veya ayrı bir uzaktan kumanda sistemiyle çalıştırmayın.
- Ambalaj malzemelerini saklıyorsanız çocukların ulaşamayacağı bir yerde muhafaza edin.
- Cihazı bir dolaba, rafa vb kaldırmadan önce soğumasını bekleyin.
- Yiyecek aşırı ısınma nedeniyle alev alabilir. Cihazın perde, kumaş, duvar vb. yanıcı maddelerle temas etmesine veya bunlarla örtülmesine izin vermeyin.
- Cihaz temizliğini “Temizlik ve Bakım” bölümündeki uyarılara uygun olarak yapınız.

1 Önemli güvenlik ve çevre talimatları

1.2 AEEE Yönetmeliğine Uygunluk ve Atık Ürünün Elden Çıkarılması



Bu ürün T.C. Çevre ve Şehircilik Bakanlığı tarafından yayımlanan “Atık elektrikli ve Elektronik eşyaların Kontrolü Yönetmeliği”nde belirtilen zararlı ve yasaklı maddeleri içermez.

AEEE Yönetmeliğine uygundur. Bu ürün, geri dönüşümlü ve tekrar kullanılabilir nitelikteki yüksek kaliteli parça ve malzemelerden üretilmiştir. Bu nedenle, ürünü, hizmet ömrünün sonunda evsel veya diğer atıklarla birlikte atmayın. Elektrikli ve elektronik cihazların geri dönüşümü için bir toplama noktasına götürün. Bu toplama noktalarını bölgenizdeki yerel yönetime sorun. Kullanılmış ürünleri geri kazanıma vererek çevrenin ve doğal kaynakların korunmasına yardımcı olun.

1.3 Ambalaj bilgileri



Ürünün ambalajı, Ulusal Mevzuatımız gereği geri dönüştürülebilir malzemelerden üretilmiştir. Ambalaj atığını evsel veya diğer atıklarla birlikte atmayın, yerel otoritenin belirttiği ambalaj toplama noktalarına atın.

2 Ekmek kızartma makineniz

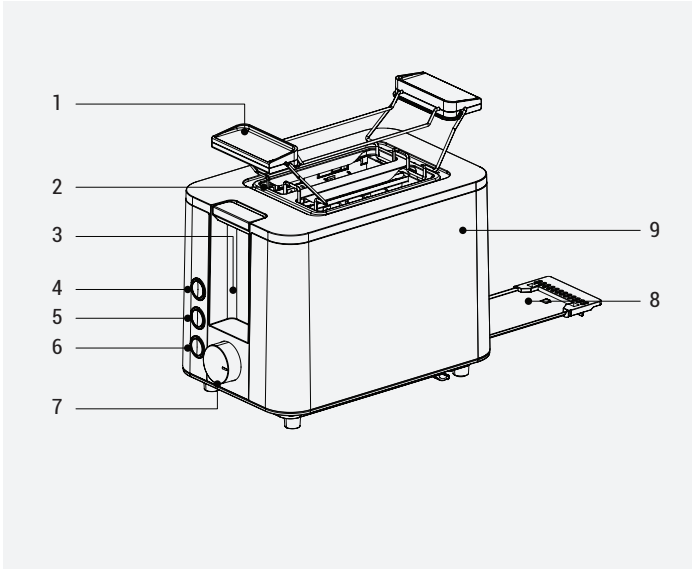

1. Isıtma rafı
2. Ekmek yuvası
3. Çalıştırma kolu
4. Buz çözme düğmesi
5. Isıtma düğmesi
6. İptal düğmesi
7. Kızartma kontrolü
8. Kırıntı tepsisi
9. Gövde

Teknik veriler

Gerilim: 220-240V~ 50-60Hz

Güç tüketimi: 800-950 W

Teknik ve tasarım değişiklikleri yapma hakkı saklıdır.

Ürününüz üzerinde bulunan işaretlemelerde veya ürünle birlikte verilen diğer basılı dökümanlarda beyan edilen değerler, ilgili standartlara göre laboratuvar ortamında elde edilen değerlerdir. Bu değerler, ürünün kullanım ve ortam şartlarına göre değişebilir.

3 Kullanım

3.1 İlk kullanım

Cihazı ilk kez kullanırken üretim artıkları nedeniyle duman oluşabilir. Ancak bu durum cihazın kusurlu olduğu anlamına gelmez. İlk kez çalıştırdığınızda cihazı normal bir şekilde ancak ekme koymadan çalıştırın. Isıtma için kızartma kontrolünün orta ayarının kullanılması önerilir. Odanın düzgün havalandırıldığından emin olun.

3.2 Çalıştırma



UYARI: Kullanmadan önce, kırıntı tepsisini tam yerine oturtun.



UYARI: Ekmeklerin üzerine herhangi bir şey sürmeyin. Kızartma haznesine sadece ekme yerleştirin.

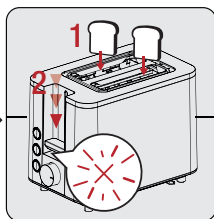
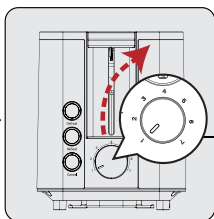
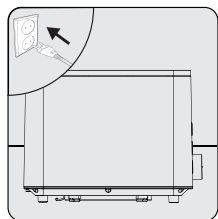

Cihazı düz ve kuru bir zemin üzerine yerleştirin. Cihazın fişini prize takın.

Kızartma kontrolünü kullanarak 1 ile 7 arasında istediğiniz kızartma derecesini seçin.

Ekmek yuvalarına sadece 1'er dilim ekme yerleştirin. Ardından çalışma kolunu aşağı doğru hafifçe bastırın. -Kızartma işlemi başlar. Durma düğmesinin gösterge ışığı kızartma işlemi boyunca yanar.



Kızartma kontrolünde "1" en düşük, "7" en yüksek kızartma sıcaklığıdır.

3 Kullanım

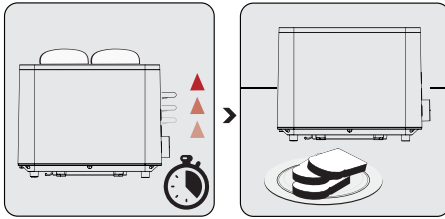

Ayarlanan kızartma derecesine ulaşıldığında çalıştırma kolu yukarı kalkar, cihaz otomatik olarak kapanır.

Cihazın fişini prizden çekin.



Kızartma işlemini bitmeden önce durdurmak için durdurma düğmesine basın. Çalıştırma kolu atarak yukarı kalkar ve ekme dilimleri ekme kızartma makinesinden alınabilir.



Isıtma işlemi sırasında durdurma düğmesinin ışığı yanacaktır. İşlem tamamlandığında çalıştırma kolu otomatik olarak atar ve ışıklar söner.



Kızaran ekmeklerinizi almak için çalıştırma kolu atarak yukarı kaldıktan sonra çalıştırma kolunu yukarı iterek yukarı kaldırma işlevini de kullanabilirsiniz.



UYARI: Cihazın otomatik olarak attığı ekme dilimlerini çıkartırken dikkat edin. Ekmekler ve cihaz sıcak olabilir.

3 Kullanım

3.2.1 Buz çözme düğmesi

Cihazı çalıştırın (bkz. 3.2). Donmuş ekmeklerin buzunu çözmek için (Defrost) düğmesine basın.

3.2.2 Isıtma düğmesi

Cihazı çalıştırın (bkz. 3.2). Ekmek dilimlerini tekrar ısıtmak için (Reheat) düğmesine basın.

3.2.3 İptal düğmesi

Kızartma / ısıtma / çözme işlemini dilediğiniz zaman durdurmak için (Cancel) düğmesine basın. Çalıştırma kolu kendiliğinden atacaktır.

3.3 Isıtma Rafı

Cihazın eklenebilir bir ısıtma rafı bulunmaktadır. Bu ısıtma rafı çörek ısıtmak için kullanılmaktadır.



WARNING: Isıtma rafında ekmek ısıtmayın.

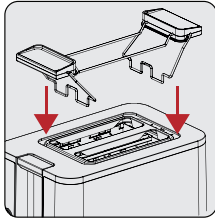

Isıtma rafının uçlarını, cihazın üst kısmına yerleştirin.

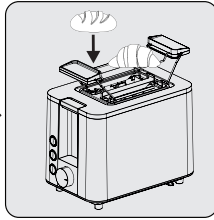

Çörekleri ısıtma rafının üzerine yerleştirin.

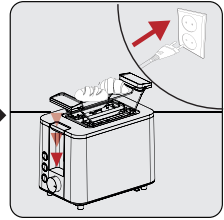

Cihazın fişini prize takın. Çalıştırma kolunu aşağı doğru bastırın. İptal düğmesinin ışığı yanar.



Çörekleri eşit şekilde ısıtabilmek için arada bir çevirebilirsiniz.

3 Kullanım

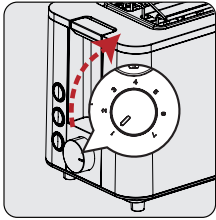

Kızartma kontrolünü kullanarak 1 ile 7 arasında istediğiniz kızartma derecesini seçin. Çalıştırma kolu otomatik atacaktır. Isıtma yeterli değilse işlemi tekrarlayın.

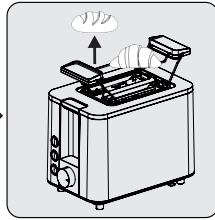

Isıtma işlemi tamamlandığında çörekleri ısıtma rafından alın.

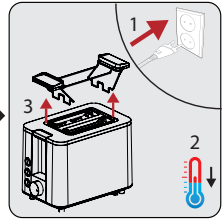

Fişi prizden çekin ve cihazı soğumaya bırakın. Cihaz tamamen soğuduktan sonra, ısıtma rafını çıkarın.

4 Temizlik ve bakım

4.1 Temizlik



UYARI: Cihazı temizlemek için benzin, solvent, aşındırıcı temizleyiciler, metal nesnelere veya sert fırçalar kullanmayın.

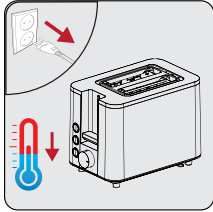

Cihazı kapatın ve fişini prizden çekin. Cihazın tamamen soğumasını bekleyin.

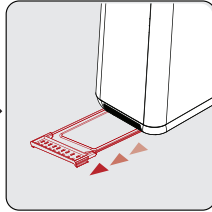

Cihazın kırıntı tepsisini hafifçe çekerek çıkarın. Üzerindeki kırıntıları boşaltın.

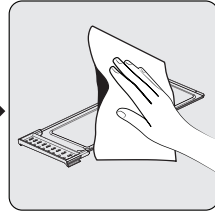

Kırıntı tepsisini nemli bir bez ile temizleyin.



UYARI: Cihazı ya da elektrik kablosunu asla suya veya başka sıvıya sokmayın.

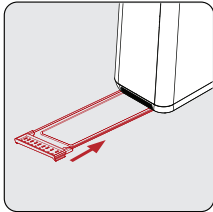

Tam kuruttuktan sonra aynı şekilde hafifçe ileri iterek yerine oturtun.

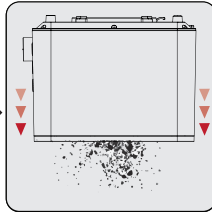

İçindeki kırıntıların dökülmesi için ekmek kızartma makinesini baş aşağı çevirin hafifçe sallayın.

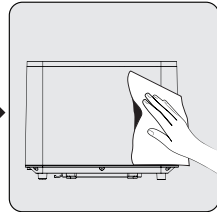

Cihaz gövdesini çizmeyecek bir sünger veya nemli bir bez ile silin.

4 Temizlik ve bakım



UYARI: Temizlik sonrasında cihazı kullanmadan önce yumuşak bir havlu ile tüm parçalarını kurulayın.

4.2 Saklama

- Cihazı uzun süre kullanmayı düşünmüyorsanız, lütfen dikkatli bir şekilde saklayın.
- Cihaz fişinin çekildiğinden, cihazın soğuduğundan ve tamamen kuru olduğundan emin olun.
- Elektrik kablosunu ekmek kızartma makinesinin alt tarafındaki kablo halkasına dolayın.
- Cihazı serin ve kuru bir yerde saklayın.
- Cihazın, çocukların ulaşamayacağı bir yerde muhafaza edildiğinden emin olun.

4.3 Taşıma ve Nakliye

- Taşıma ve nakliye sırasında cihazı orijinal ambalajı ile birlikte taşıyın. Cihazın ambalajı, cihazı fiziksel hasarlara karşı koruyacaktır.
- Cihazın veya ambalajının üzerine ağır cisimler koymayın. Cihaz zarar görebilir.
- Cihazın düşürülmesi durumunda cihaz çalışmayabilir veya kalıcı hasar oluşabilir.

4.4 Enerji tasarrufu için yapılması gerekenler

Kullanımdan sonra cihazı kapatın ve fişini prizden çıkarın.

Müşteri Memnuniyeti Politikası

- Müşterilerimizin istek ve önerilerini her kanaldan karşılamaktan mutluluk duyarız.

Kanallarımız:

* Çağrı Merkezimiz: 0850 210 0 888

(Sabit telefonlardan veya cep telefonlarından alan kodu çevirmeden arayın*)

* Diğer Numaramız: 0216 585 8 888

- Çağrı Merkezimiz haftanın 7 günü 24 saat hizmet vermektedir.

- Çağrı Merkezimiz ile yaptığınız görüşmeler iletişim hizmeti aldığınız operatör firma tarafından sizin için tanımlanan tarifeye göre ücretlendirilir.

- Sabit veya cep telefonlarınızdan alan kodu tuşlamadan çağrı merkezi numaramızı arayarak ürününüz ile ilgili arzu ettiğiniz hizmeti talep edebilirsiniz.

* Whatsapp Numaramız: 0544 444 0 888

* Faks Numaramız: 0216-423-2353

* Web Adresimiz:

- www.grundig.com.tr

* e-posta Adresimiz:

- musteri.hizmetleri@grundig.com

* Sosyal Medya Hesaplarımız:

- <https://www.instagram.com/grundigturkiye/>

- <https://www.facebook.com/grundig.tr/>

- <https://www.youtube.com/user/TurkiyeGrundig>

* Posta Adresimiz:

- Arçelik A.Ş. Karaağaç Caddesi No:2-6,
34445, Söğütözü / İSTANBUL

* Bayilerimiz,

<https://www.grundig.com.tr/yetkili-satici/>

* Yetkili Servislerimiz,

- <https://www.grundig.com.tr/yetkili-servis/>

- Online servis randevusu almak için,

- <http://digital.arcelik.com.tr>

- Tüm yetkili servis istasyonu bilgilerimiz, Ticaret Bakanlığı tarafından oluşturulan "Servis Bilgi Sistemi"nde (www.servis.gov.tr) yer almaktadır.
- Yedek parça malzemeleri yetkili servislerimizden temin edilebilir.

- Müşterilerimizden iletilen istek ve önerilerin Grundig'e ulaştığı bilgisini, müşteri ayrımı yapılmaksızın kendilerine 24 saat içinde veririz.
- Müşteri Hizmetleri sürecimiz:
Müşterilerimizin istek ve önerilerini;
* İzlenebilir, raporlanabilir, şeffaf ve güvenli tek bir bilgi havuzunda toplarız.
* Yasal düzenlemelere uygun, objektif, adil ve gizlilik içinde ele alır ve değerlendiririz.
* Bu geri bildirimleri süreçlerimizin daha mükemmel hale getirilmesinde kullanırız.
- Grundig olarak, mükemmel müşteri deneyimini yaşatmayı ana ilke olarak kabul eder, müşteri odaklı bir yaklaşım benimseriz.
- Bütün süreçlerimizi yönetim sistemi ile entegre ederek birbirini kontrol eden bir yapı geliştirilmesini sağlarız.
Yönetim hedeflerini de bu sistem üzerinden besleriz.

Aşağıdaki önerilere uyanızı rica ederiz.

- Ürününüzü aldığınızda Garanti belgesini Yetkili Satıcıınıza onaylattırınız.
- Ürününüzü kullanma kılavuzu esaslarına göre kullanınız.
- Ürününüz ile ilgili hizmet talebiniz olduğunda yukarıdaki telefon numaralarından Çağrı Merkezimize başvurunuz.
- Hizmet için gelen teknisyene "teknisyen kimlik kartı" nı sorunuz.
- İşiniz bittiğinde Yetkili servis teknisyeninden "Hizmet Fişi" istemeyi unutmayınız. alacağınız "Hizmet Fişi" , ilerde ürününüzde meydana gelebilecek herhangi bir sorunda size yarar sağlayacaktır.
- Ürünün kullanım ömrü: 7 yıldır. (Ürünün fonksiyonunu yerine getirebilmesi için gerekli yedek parça bulundurma süresi)

Hizmet talebinin deęerlendirilmesi

1

Müşteri Başvurusu



Web sitesi



0850 210 0 888
Çağrı merkezi



Yetkili Servis



musteri.hizmetleri
@grundig.com



Yetkili Satıcı



Faks
0216 423 23 53

2

Başvuru kaydı

Başvuru Konusu
Müşteri Adı, Soyadı
Müşteri Telefonu
Müşteri Adresi

3

Hizmet talebinin alınması

- Hizmet talebi analizi
- Hizmet hakkında müşterinin bilgilendirilmesi (Keşif,nakliye,montaj,bilgi,onarım,değişim vb.)
- Hizmet hakkında gerekli işlemin gerçekleştirilmesi

4

Müşteri memnuniyetinin alınması

Memnun

Memnun
değil

5

Başvuru kaydının kapatılıp, bilgilerin saklanması

Uygun Kullanım ve Garanti ile İlgili Dikkat Edilmesi Gereken Hususlar;

Aşağıda belirtilen sorunların giderilmesi ücret karşılığında yapılır. Bu durumlar için garanti şartları uygulanmaz;

- 1) Kullanım hatalarından kaynaklanan hasar ve arızalar,
- 2) Malın tüketiciye tesliminden sonraki yükleme, boşaltma, taşıma vb. sırasında oluşan hasar ve arızalar,
- 3) Malın kullanıldığı yerin elektrik (priz, gerilim, topraklama vb.), su (su basıncı, musluk vb.), doğalgaz, telefon, internet vb. şebekesi ve/veya altyapısı (gider, zemin, ortam vb.) kaynaklı meydana gelen hasar ve arızalar,
- 4) Doğa olayları ve yangın, su baskını vb. kaynaklı meydana gelen hasar ve arızalar,
- 5) Malın tanıtma ve kullanma kılavuzlarında yer alan hususlara aykırı kullanılmasından kaynaklanan hasar ve arızalar,
- 6) Malın, 6502 sayılı Tüketicinin Korunması Hakkındaki Kanununda tarif edilen şekli ile ticari veya mesleki amaçlarla kullanımı durumunda ortaya çıkan hasar ve arızalar,
- 7) Mala yetkisiz kişiler tarafından bakım, onarım veya başka bir nedenle müdahale edilmesi durumlarında mala verilmiş garanti sona erecektir.

Garanti uygulaması sırasında değiştirilen malın garanti süresi, satın alınan malın kalan garanti süresi ile sınırlıdır.

Türkiye için Üretici veya İthalatçı: Arçelik A.Ş. Karaağaç Cad. No:2-6, 34445 Sütlüce, İstanbul, Türkiye

Avrupa için Üretici veya İthalatçı: Beko Germany GmbH, Rahmannstraße 3, 65760, Eschborn

Ürününüz Arçelik A.Ş adına Guangdong Midea Consumer Electric Manufacturing Co., Ltd. 19 Sanle Road,Beijiao, Shunde, 528311 Foshan, Guangdong, CHINA Tel: 0086 (0)757 2633 9354 tarafından üretilmiştir.

Menşei : P.R.C.

GARANTİ ŞARTLARI

- Garanti süresi, malın teslim tarihinden itibaren başlar ve 2 yıldır.
- Malın tanıtma ve kullanma kılavuzunda gösterildiği şekilde kullanılması ve Arçelik A.Ş.'nin yetkili kıldığı servis çalışanları dışındaki şahıslar tarafından bakım, onarım veya başka bir nedenle müdahale edilmiş olması şartıyla, malın bütün parçaları dahil olmak üzere tamamının; malzeme, işçilik ve üretim hatalarına karşı malın teslim tarihinden itibaren yukarıda belirtilen süre kadar garanti eder.
- Malın ayıplı olduğunun anlaşılması durumunda tüketicisi, 6502 sayılı Tüketicinin Korunması Hakkında Kanununun 11 inci maddesinde yer alan;
 - Sözleşmeden önce,
 - Satış bedelinden indirim isteme,
 - Ücretsiz onanmasını isteme,
 - Satılanın ayıpsız bir misli ile değiştirilmesini isteme,
 haklarından birini kullanabilir.
- Tüketicinin bu haklardan ücretsiz onarım hakkını seçmesi durumunda satıcı; işçilik masrafı, değiştirilen parça bedeli ya da başka herhangi bir ad altında hiçbir ücret talep etmeksizin malın onarımını yapmak veya yaptırmakla yükümlüdür. Tüketicisi ücretsiz onarım hakkını üretici veya ithalatçıya karşı da kullanabilir. Satıcı, üretici ve ithalatçı tüketicinin bu hakkını kullanmasından müteselsilen sorumludur.
- Tüketicinin, ücretsiz onarım hakkını kullanması halinde malın;
 - Garanti süresi içinde tekrar arızalanması,
 - Tamiri için gereken azami sürenin aşılması,
 - Tamirinin mümkün olmadığı, yetkili servis istasyonu, satıcı, üretici yada ithalatçı tarafından bir raporla belirlenmesi durumlarında;
 tüketici malın bedel iadesini, ayıp oranında bedel indirimini veya imkân varsa malın ayıpsız misli ile değiştirilmesini satıcıdan talep edebilir. Satıcı, tüketicinin talebini reddedemez. Bu talebin yerine getirilmemesi durumunda satıcı, üretici ile ithalatçı müteselsilen sorumludur.
- İlgili mevzuatlarda belirlenen kullanım ömrü süresince malın azami tamir süresi 20 iş gününü, geçemez. Bu süre, garanti süresi içerisinde mala ilişkin arızanın yetkili servis istasyonuna veya satıcıya bildirim tarihinde, garanti süresi dışında ise malın yetkili servis istasyonuna teslim tarihinden itibaren başlar. Garanti kapsamı içerisindeki malın arızasının 10 iş günü içerisinde giderilememesi halinde, üretici veya ithalatçı; malın tamiri tamamlanıncaya kadar, benzer özelliklere sahip başka bir malı tüketicinin kullanımına tahsis etmek zorundadır. Benzer özelliklere sahip başka bir malın tüketicisi tarafından istenmemesi halinde üretici veya ithalatçılar bu yükümlülüğünden kurtulur. Malın garanti süresi içerisinde arızalanması durumunda, tamirde geçen süre garanti süresine eklenir.
- Malın kullanma kılavuzunda yer alan hususlara aykırı kullanılmasından kaynaklanan hasar ve arızalar garanti kapsamı dışındadır.
- Tüketicisi, garantiden doğan haklarının kullanılmasını ilgili olarak çıkabilecek uyuşmazlıklarda yerleşim yerinin bulunduğu veya tüketici işleminin yapıldığı yerdeki Tüketicisi Hakem Heyetine veya Tüketicisi Mahkemesine başvurabilir.
- Satıcı tarafından bu Garanti Belgesinin verilmesi durumunda, tüketici Ticaret Bakanlığı Tüketicinin Korunması ve Piyasa Gözetimi Genel Müdürlüğüne başvurabilir.

Üretici veya İthalatçı Firmasının:

Unvanı: Arçelik A.Ş.
 Adresi: Arçelik A.Ş. Karaağaç Caddesi No:2-6,
 34445, Sütüçce / İSTANBUL
 Telefonu: (0-216) 585 8 888
 Faks: (0-216) 423 23 53
 web adresi: www.grudig.com.tr

Malın:

Markası: Grundig
 Ekmek Kızartma
 Makinesi
 Modeli: TA 8340
 Bandrol ve Seri No:
 Garanti Süresi: 2 YIL
 Azami Tamir Süresi: 20 İş günü

GENEL MÜDÜR



GENEL MÜDÜR YRD.

Satıcı Firmasının:

Unvanı: Fatura Tarih ve Sayısı:
 Adresi: Teslim Tarihi ve Yeri:
 Telefonu: Yetkilinin İmzası:
 Faks: Firmanın Kaşesi:
 e-posta:

Bu bölümü, ürünü aldığınız Yetkili Satıcı imzalayacak ve kaşeleyecektir.

Beko Germany GmbH
Rahmannstraße 3
65760 Eschborn

www.grundig.com